



ENGLISH  
ESPAÑOL  
NEDERLANDS  
PORTUGUÊS  
DEUTSCH  
FRANÇAIS  
ITALIANO  
РУССКИЙ

## KD-T812BT / KD-T716BT

CD RECEIVER

### Quick Start Guide

RECEPTOR CON CD

### Guía de inicio rápido

CD-RECEIVER

### Snelstartgids

RECEPTOR CD

### Guia de Início Rápido

CD-RECEIVER

### Schnellstartanleitung

RÉCEPTEUR CD

### Guide de démarrage rapide

SINTOAMPLIFICATORE CON RIPRODUTTORE DI CD

### Guida di avvio rapido

CD-РЕСИВЕР

### Краткое руководство по началу работы

JVCKENWOOD Corporation

For detailed operations and information, refer to the INSTRUCTION MANUAL on the following website:

Para obtener más información y detalles sobre las operaciones, consulte el MANUAL DE INSTRUCCIONES en el siguiente sitio web:

Raadpleeg de GEBRUIKSAANWIJZING op de volgende website voor gedetailleerde informatie over de bediening:

Para as operações e informações detalhadas, consulte o MANUAL DE INSTRUÇÕES no website abaixo:

Für detaillierte Bedienungen und Informationen siehe BEDIENUNGSANLEITUNG auf der folgenden Website:

Pour les opérations et les informations détaillées, reportez-vous au MANUEL D'INSTRUCTIONS sur le site web suivant.

Per le operazioni e le informazioni dettagliate, fare riferimento al ISTRUZIONI PER L'USO nel seguente sito web:

За подробными инструкциями по управлению и информацией обращайтесь к ИНСТРУКЦИИ ПО ЭКСПЛУАТАЦИИ на следующем веб-сайте:

<<http://www.jvc.net/cs/car/>>



B5K-0660-30 [E]



Pb

#### Information on Disposal of Old Electrical and Electronic Equipment and Batteries (applicable for countries that have adopted separate waste collection systems)

Products and batteries with the symbol (crossed-out wheeled bin) cannot be disposed as household waste. Old electrical and electronic equipment and batteries should be recycled at a facility capable of handling these items and their waste byproducts.

Contact your local authority for details in locating a recycle facility nearest to you. Proper recycling and waste disposal will help conserve resources whilst preventing detrimental effects on our health and the environment.

Notice: The sign "Pb" below the symbol for batteries indicates that this battery contains lead.

#### Información acerca de la eliminación de equipos eléctricos, electrónicos y baterías al final de la vida útil (aplicable a los países que hayan adoptado sistemas independientes de recogida de residuos)

Los productos y las baterías con el símbolo de un contenedor con ruedas tachado no podrán ser desechados como residuos domésticos.

Los equipos eléctricos, electrónicos y baterías al final de la vida útil, deberán ser reciclados en instalaciones que puedan dar el tratamiento adecuado a estos productos y a sus subproductos residuales correspondientes.

Póngase en contacto con su administración local para obtener información sobre el punto de recogida más cercano. Un tratamiento correcto del reciclaje y la eliminación de residuos ayuda a conservar los recursos y evita al mismo tiempo efectos perjudiciales en la salud y el medio ambiente.

Nota: El símbolo "Pb" debajo del (contenedor con ruedas tachado) en baterías indica que dicha batería contiene plomo.

#### Informatie over het weggoien van elektrische en elektronische apparatuur en batterijen (particulieren)

Dit symbool geeft aan dat gebruikte elektrische, elektronische producten en batterijen niet bij het normale huishoudelijke afval mogen.

Lever deze producten in bij de aangewezen inzamelingspunten, waar ze gratis worden geaccepteerd en op de juiste manier worden verwerkt, teruggewonnen en hergebruikt.

Voor inleveradressen zie [www.nvmp.nl](http://www.nvmp.nl), [www.ictmilieu.nl](http://www.ictmilieu.nl), [www.stibat.nl](http://www.stibat.nl). Wanneer u dit product op de juiste manier als afval inlevert, spaart u waardevolle hulpbronnen en voorkomt u potentiële negatieve gevolgen voor de volksgezondheid en het milieu, die anders kunnen ontstaan door een onjuiste verwerking van afval.

Opgelet: Het teken "Pb" onder het teken van de batterijen geeft aan dat deze batterij lood bevat.

#### Informação sobre a forma de deitar fora Velho Equipamento Eléctrico, Electrónico e baterias (aplicável nos países que adotaram sistemas de recolha de lixos separados)

Produtos e baterias com o símbolo (caixote do lixo com um X) não podem ser deitados fora junto com o lixo doméstico.

Equipamentos velhos eléctricos, electrónicos e baterias deverão ser reciclados num local capaz de o fazer bem assim como os seus subprodutos.

Contacte as autoridades locais para se informar de um local de reciclagem próximo de si. Reciclagem e tratamento de lixo correctos ajudam a poupar recursos e previnem efeitos prejudiciais na nossa saúde e no ambiente.

Note: o símbolo "Pb" abaixo do símbolo em baterias indica que esta bateria contém chumbo.

#### Entsorgung von gebrauchten elektrischen und elektronischen Geräten und Batterien (anzuwenden in Ländern mit einem separaten Sammelsystem für solche Geräte)

Das Symbol (durchgestrichene Mülltonne) auf dem Produkt oder seiner Verpackung weist darauf hin, dass dieses Produkt nicht als normaler Haushaltsabfall behandelt werden darf, sondern an einer Annahmestelle für das Recycling von elektrischen und elektronischen Geräten und Batterien abgegeben werden muss.

Durch Ihren Beitrag zur korrekten Entsorgung dieses Produktes schützen Sie die Umwelt und die Gesundheit Ihrer Mitmenschen.

Unsachgemässe oder falsche Entsorgung gefährden Umwelt und Gesundheit. Weitere Informationen über das Recycling dieses Produktes erhalten Sie von Ihrer Gemeinde oder den kommunalen Entsorgungsbetrieben.

Achtung: Das Zeichen „Pb“ unter dem Symbol für Batterien zeigt an, dass diese Batterie Blei enthält.

### Information sur l'élimination des anciens équipements électriques et électroniques et piles électriques (applicable dans les pays qui ont adopté des systèmes de collecte sélective)

Les produits et piles électriques sur lesquels le pictogramme (poubelle barrée) est apposé ne peuvent pas être éliminés comme ordures ménagères.

Les anciens équipements électriques et électroniques et piles électriques doivent être recyclés sur des sites capables de traiter ces produits et leurs déchets.

Contactez vos autorités locales pour connaître le site de recyclage le plus proche. Un recyclage adapté et l'élimination des déchets aideront à conserver les ressources et à nous préserver des leurs effets nocifs sur notre santé et sur l'environnement.

Remarque: Le symbole "Pb" ci-dessous sur des piles électrique indique que cette pile contient du plomb.

### Informazioni sullo smaltimento delle vecchie apparecchiature elettriche ed elettroniche e delle batterie (valide per i paesi che hanno adottato sistemi di raccolta differenziata)

I prodotti e le batterie recanti il simbolo di un cassonetto della spazzatura su ruote barrato non possono essere smaltiti insieme ai normali rifiuti di casa.

I vecchi prodotti elettrici ed elettronici e le batterie devono essere riciclati presso un'apposita struttura in grado di trattare questi prodotti e di smaltirne i loro componenti.

Per conoscere dove e come recapitare tali prodotti nel luogo a voi più vicino, contattare l'apposito ufficio comunale. Un appropriato riciclo e smaltimento aiuta a conservare la natura e a prevenire effetti nocivi alla salute e all'ambiente.

Nota: Il simbolo "Pb" sotto al simbolo delle batterie indica che questa batteria contiene piombo.



Дата изготовления (месяц/год) находится на этикетке устройства.

В соответствии с Законом Российской Федерации "О защите прав потребителей" срок службы (годности) данного товара "по истечении которого он может представлять опасность для жизни, здоровья потребителя, причинять вред его имуществу или окружающей среде" составляет семь (7) лет со дня производства.

Дополнительные косметические материалы к данному товару, поставляемые вместе с ним, могут храниться в течение двух (2) лет со дня его производства.

Срок службы (годности), кроме срока хранения дополнительных косметических материалов, упомянутых в предыдущих двух пунктах, не затрагивает никаких других прав потребителя, в частности, гарантийного обслуживания JVC, которое он может получить в соответствии с законом о правах потребителя или других законов, связанных с ним.

#### Условия хранения:

Температура: от -30°C до +85°C

Влажность: от 0% до 90%

#### For Israel

מידע בדבר השלכה לאשפה של ציוד חשמלי ואלקטרוני ישן וכן סוללות (רלוונטי למדינות שמשתמשות במערכת איסוף אשפה מופרדת).

לא ניתן להשליך מוצרים וסוללות עם הסימון (פח אשפה עם X עליו) כאשפה ביתית רגילה. יש להזדרז ציוד חשמלי ואלקטרוני ישן וכן סוללות במתקן המסוגל לטפל בפריטים כאלה ובתוצרי הלוואי שלהם.

צרו קשר עם הרשות המקומית לקבלת פרטים אודות מתקן המיחזור הקרוב אליכם. מיחזור והשלכה לאשפה נאותים יעזרו לשמר משאבים ולמנוע השפעות שליליות על בריאותנו ועל הסביבה.

שמו לב: הסימון Pb שמתחת לסימון עבור סוללות מצייני שהסוללה מכילה עופרת.



**Declaration of Conformity with regard to the RE Directive 2014/53/EU**  
**Declaration of Conformity with regard to the RoHS Directive 2011/65/EU**

**Manufacturer:**

JVCKENWOOD Corporation  
3-12, Moriya-cho, Kanagawa-ku, Yokohama-shi, Kanagawa, 221-0022, JAPAN

**EU Representative:**

JVCKENWOOD Europe B.V.  
Amsterdamseweg 37, 1422 AC UITHOORN, THE NETHERLANDS

**Declaración de conformidad con respecto a la Directiva RE 2014/53/EU**  
**Declaración de conformidad con respecto a la Directiva RoHS 2011/65/EU**

**Fabricante:**

JVCKENWOOD Corporation  
3-12, Moriya-cho, Kanagawa-ku, Yokohama-shi, Kanagawa, 221-0022, JAPAN

**Representante en la UE:**

JVCKENWOOD Europe B.V.  
Amsterdamseweg 37, 1422 AC UITHOORN, THE NETHERLANDS

**Conformiteitsverklaring met betrekking tot de RE-richtlijn van de Europese Unie (2014/53/EU)**  
**Conformiteitsverklaring met betrekking tot de RoHS richtlijn van de Europese Unie (2011/65/EU)**

**Fabrikant:**

JVCKENWOOD Corporation  
3-12, Moriya-cho, Kanagawa-ku, Yokohama-shi, Kanagawa, 221-0022, JAPAN

**EU-vertegenwoordiger:**

JVCKENWOOD Europe B.V.  
Amsterdamseweg 37, 1422 AC UITHOORN, THE NETHERLANDS

**Declaração de conformidade relativa à Directiva RE 2014/53/EU**  
**Declaração de conformidade relativa à Directiva RoHS 2011/65/EU**

**Fabricante:**

JVCKENWOOD Corporation  
3-12, Moriya-cho, Kanagawa-ku, Yokohama-shi, Kanagawa, 221-0022, JAPAN

**Representante na UE:**

JVCKENWOOD Europe B.V.  
Amsterdamseweg 37, 1422 AC UITHOORN, THE NETHERLANDS

**Konformitätserklärung in Bezug auf die RE-Vorschrift 2014/53/EU**  
**Konformitätserklärung in Bezug auf die RoHS-Vorschrift 2011/65/EU**

**Hersteller:**

JVCKENWOOD Corporation  
3-12, Moriya-cho, Kanagawa-ku, Yokohama-shi, Kanagawa, 221-0022, JAPAN

**EU-Vertreter:**

JVCKENWOOD Europe B.V.  
Amsterdamseweg 37, 1422 AC UITHOORN, THE NETHERLANDS

**Déclaration de conformité se rapportant à la directive RE 2014/53/EU**  
**Déclaration de conformité se rapportant à la directive RoHS 2011/65/EU**

**Fabricant:**

JVCKENWOOD Corporation  
3-12, Moriya-cho, Kanagawa-ku, Yokohama-shi, Kanagawa, 221-0022, JAPAN

**Représentants dans l'UE:**

JVCKENWOOD Europe B.V.  
Amsterdamseweg 37, 1422 AC UITHOORN, THE NETHERLANDS

**Dichiarazione di conformità alla Direttiva RE 2014/53/EU**

**Dichiarazione di conformità relativa alla direttiva RoHS 2011/65/EU**

**Produttore:**

JVCKENWOOD Corporation  
3-12, Moriya-cho, Kanagawa-ku, Yokohama-shi, Kanagawa, 221-0022, JAPAN

**Rappresentante UE:**

JVCKENWOOD Europe B.V.  
Amsterdamseweg 37, 1422 AC UITHOORN, THE NETHERLANDS

**Декларация соответствия относительно Директивы RE 2014/53/EU**

**Декларация соответствия относительно Директивы RoHS 2011/65/EU**

**Производитель:**

JVCKENWOOD Corporation  
3-12, Moriya-cho, Kanagawa-ku, Yokohama-shi, Kanagawa, 221-0022, JAPAN

**Представительство в ЕС:**

JVCKENWOOD Europe B.V.  
Amsterdamseweg 37, 1422 AC UITHOORN, THE NETHERLANDS

## English

Hereby, JVCKENWOOD declares that the radio equipment "KD-T812BT/KD-T716BT" is in compliance with Directive 2014/53/EU. The full text of the EU declaration of conformity is available at the following internet address: <http://www.jvc.net/cs/car/euodoc/>

## Français

Par la présente, JVCKENWOOD déclare que l'équipement radio « KD-T812BT/KD-T716BT » est conforme à la directive 2014/53/UE. L'intégralité de la déclaration de conformité UE est disponible à l'adresse Internet suivante : <http://www.jvc.net/cs/car/euodoc/>

## Deutsch

Hiermit erklärt JVCKENWOOD, dass das Funkgerät "KD-T812BT/KD-T716BT" der Richtlinie 2014/53/EU entspricht. Der volle Text der EU-Konformitätserklärung steht unter der folgenden Internetadresse zur Verfügung: <http://www.jvc.net/cs/car/euodoc/>

## Nederlands

Hierbij verklaart JVCKENWOOD dat de radioapparatuur "KD-T812BT/KD-T716BT" in overeenstemming is met Richtlijn 2014/53/EU. De volledige tekst van de EU-verklaring van overeenstemming is te vinden op het volgende internetadres: <http://www.jvc.net/cs/car/euodoc/>

## Italiano

Con la presente, JVCKENWOOD dichiara che l'apparecchio radio "KD-T812BT/KD-T716BT" è conforme alla Direttiva 2014/53/UE. Il testo integrale della dichiarazione di conformità UE è disponibile al seguente indirizzo internet: <http://www.jvc.net/cs/car/euodoc/>

## Español

Por la presente, JVCKENWOOD declara que el equipo de radio "KD-T812BT/KD-T716BT" cumple la Directiva 2014/53/UE. El texto completo de la declaración de conformidad con la UE está disponible en la siguiente dirección de internet: <http://www.jvc.net/cs/car/euodoc/>

## Português

Deste modo, a JVCKENWOOD declara que o equipamento de rádio "KD-T812BT/KD-T716BT" está em conformidade com a Diretiva 2014/53/UE. O texto integral da declaração de conformidade da UE está disponível no seguinte endereço de internet: <http://www.jvc.net/cs/car/euodoc/>

## Polska

Niniejszym, JVCKENWOOD deklaruje, że sprzęt radiowy "KD-T812BT/KD-T716BT" jest zgodny z dyrektywą 2014/53/UE. Pełny tekst deklaracji zgodności EU jest dostępny pod adresem: <http://www.jvc.net/cs/car/euodoc/>

## Český

Společnost JVCKENWOOD tímto prohlašuje, že rádiové zařízení "KD-T812BT/KD-T716BT" splňuje podmínky směrnice 2014/53/EU. Plný text EU prohlášení o shodě je dostupný na následující internetové adrese: <http://www.jvc.net/cs/car/euodoc/>

## Magyar

JVCKENWOOD ezennel kijelenti, hogy a „KD-T812BT/KD-T716BT” rádióberendezés megfelel a 2014/53/EU irányelvnek. Az EU konformitási nyilatkozat teljes szövege az alábbi weboldalon érhető el: <http://www.jvc.net/cs/car/euodoc/>

## Svenska

Härmed försäkras JVCKENWOOD att radioustrustningen "KD-T812BT/KD-T716BT" är i enlighet med direktiv 2014/53/EU. Den fullständiga texten av EU-försäkran om överensstämmelse finns på följande Internetadress : <http://www.jvc.net/cs/car/euodoc/>

## Suomi

JVCKENWOOD julistaa täten, että radiolaitte "KD-T812BT/KD-T716BT" on direktiivin 2014/53/EU mukainen. EU-vaatimustenmukaisuusvaakuutusvaatimus löytyy kokonaisuuksaan seuraavasta internet-osoitteesta: <http://www.jvc.net/cs/car/euodoc/>

## Slovensko

S tem JVCKENWOOD izjavlja, da je radijska oprema »KD-T812BT/KD-T716BT« v skladu z Direktivo 2014/53/EU. Celotno besedilo direktive EU o skladnosti je dostopno na tem spletnem naslovu: <http://www.jvc.net/cs/car/euodoc/>

## Slovensky

Spoločnosť JVCKENWOOD týmto vyhlasuje, že rádiové zariadenie „KD-T812BT/KD-T716BT” vyhovuje smernici 2014/53/EU. Celý text EU vyhlásenia o zhode nájdete na nasledovnej internetovej adrese: <http://www.jvc.net/cs/car/euodoc/>

## Dansk

Herved erklærer JVCKENWOOD, at radioudstyret "KD-T812BT/KD-T716BT" er i overensstemmelse med Direktiv 2014/53/EU. EU-overensstemmelseserklæringens fulde ordly er tilgængelig på følgende internetadresse: <http://www.jvc.net/cs/car/euodoc/>

## Ελληνικά

Με το παρόν, η JVCKENWOOD δηλώνει ότι ο ραδιοεξοπλισμός «KD-T812BT/KD-T716BT» συμμορφώνεται με την Οδηγία 2014/53/ΕΕ. Το πλήρες κείμενο της δήλωσης συμμόρφωσης της ΕΕ είναι διαθέσιμο στην ακόλουθη διεύθυνση στο διαδίκτυο: <http://www.jvc.net/cs/car/euodoc/>

## Eesti

Käesolevaga JVCKENWOOD kinnitab, et „KD-T812BT/KD-T716BT” raadiovarustus on vastavuses direktiiviga 2014/53/EL. ELi vastusdeklaratsiooni terviktekst on kättesaadav järgmisel internetiaadressil: <http://www.jvc.net/cs/car/eudoc/>

## Latviešu

JVCKENWOOD ar šo deklarē, ka radio aparatūra „KD-T812BT/KD-T716BT” atbilst direktīvas 2014/53/ES prasībām. Pilns ES atbilstības deklarācijas teksts ir pieejams šādā tīmekļa adresē: <http://www.jvc.net/cs/car/eudoc/>

## Lietuviškai

Šiuo JVCKENWOOD pažymi, kad radijo įranga „KD-T812BT/KD-T716BT” atitinka 2014/53/EB direktyvos reikalavimus. Visą EB direktyvos atitikties deklaracijos tekstą galite rasti šiuo internetiniu adresu: <http://www.jvc.net/cs/car/eudoc/>

## Malti

B'dan, JVCKENWOOD jiddikjara li t-taghmir tar-radju “KD-T812BT/KD-T716BT” huwa konformi mad-Direttiva 2014/53/UE. It-test kollu tad-dikjarazzjoni ta' konformita huwa disponibbli fl-indirizz intranet li gej: <http://www.jvc.net/cs/car/eudoc/>

## HRVATSKI / SRPSKI JEZIK

JVCKENWOOD ovim izjavljuje da je radio oprema “KD-T812BT/KD-T716BT” u skladu s Direktivom 2014/53/EU. Cjeloviti tekst deklaracije Europske unije o usklađenosti dostupan je na sljedećoj internet adresi: <http://www.jvc.net/cs/car/eudoc/>

## ROMÂNĂ

Prin prezenta, JVCKENWOOD declară că echipamentul radio “KD-T812BT/KD-T716BT” este în conformitate cu Directiva 2014/53/UE. Textul integral al declarației de conformitate UE este disponibil la următoarea adresă de internet: <http://www.jvc.net/cs/car/eudoc/>

## БЪЛГАРСКИ

С настоящото JVCKENWOOD декларира, че радиооборудването на “KD-T812BT/KD-T716BT” е в съответствие с Директива 2014/53/ЕС. Пълният текст на ЕС декларацията за съответствие е достъпен на следния интернет адрес: <http://www.jvc.net/cs/car/eudoc/>

## Turkish

Burada, JVCKENWOOD “KD-T812BT/KD-T716BT” radyo ekipmanının 2014/53/AB Direktifine uygun olduğunu bildirir. AB uyumluluk deklarasyonunun tam metni aşağıdaki internet adresinde mevcuttur. <http://www.jvc.net/cs/car/eudoc/>

## Русский

JVCKENWOOD настоящим заявляет, что радиооборудование «KD-T812BT/KD-T716BT» соответствует Директиве 2014/53/EU. Полный текст декларации соответствия ЕС доступен по следующему адресу в сети Интернет: <http://www.jvc.net/cs/car/eudoc/>

## Українська

Таким чином, компанія JVCKENWOOD заявляє, що радіообладнання «KD-T812BT/KD-T716BT» відповідає Директиві 2014/53/EU. Повний текст декларації про відповідність ЄС можна знайти в Інтернеті за такою адресою: <http://www.jvc.net/cs/car/eudoc/>



## The marking of products using lasers

The label is attached to the chassis/case and says that the component uses laser beams that have been classified as Class 1. It means that the unit is utilizing laser beams that are of a weaker class. There is no danger of hazardous radiation outside the unit.

## La marca para los productos que utilizan láser

Esta etiqueta está colocada en el chasis e indica que el componente funciona con rayos láser de clase 1. Esto significa que el aparato utiliza rayos láser considerados como de clase débil. No existe el peligro de que este aparato emita al exterior una radiación peligrosa.

## Markering op produkten die laserstralen gebruiken

Dit label is aangebracht op de behuizing/houder en toont dat de component een laserstraal gebruikt die als Klasse 1 is geclassificeerd. Dit betekent dat de laserstraal relatief zwak is en er geen gevaar van straling buiten het toestel is.

## A marca dos produtos utilizando laser

A etiqueta é presa no chassis/estojó e indica que o componente utiliza raios laser, classificados como sendo de Classe 1. Isto significa que o aparelho está a utilizar raios laser que são de uma classe mais fraca. Não há perigo de radiação maléfica fora do aparelho.

## Kennzeichnung von Geräten mit Laser-Abtastern

Das Etikett ist am Chassis/Gehäuse angebracht und besagt, dass sich die Komponente Laserstrahlen bedient, die als Laserstrahlen der Klasse 1 klassifiziert wurden. Dies weist darauf hin, dass sich das Gerät Laserstrahlen bedient, die einer schwächeren Klasse angehören. Das bedeutet, dass durch den sehr schwachen Laserstrahl keine Gefahr durch gefährliche Strahlungen außerhalb des Geräts besteht.

## Marquage des produits utilisant un laser

L'étiquette est attachée au châssis/boîtier de l'appareil et indique que l'appareil utilise des rayons laser de classe 1. Cela signifie que l'appareil utilise des rayons laser d'une classe faible. Il n'y a pas de danger de radiation accidentelle hors de l'appareil.

### **Etichetta per i prodotti che impiegano raggi laser**

L'etichetta si trova sul rivestimento o sulla scatola e serve ad avvertire che il componente impiega raggi laser che sono stati classificati come classe 1. Ciò significa che l'apparecchio utilizza raggi laser di una classe inferiore. Non c'è alcun pericolo di radiazioni pericolose all'esterno dell'apparecchio.

### **Маркировка изделий, использующих лазеры**

К корпусу устройства прикреплена табличка, указывающая, что устройство использует лазерные лучи класса 1. Это означает, что в устройстве используются лазерные лучи слабой интенсивности. Они не представляют опасности и не распространяют опасную радиацию вне устройства.

## **SOFTWARE LICENSE AGREEMENT**

The software embedded in the Product (hereinafter the "Licensed Software") provided by Licensor is copyrighted to or sublicensable by the Licensor, and this Agreement provides for the terms and conditions which Users shall follow in order to use the Licensed Software.

The User shall use the Licensed Software by agreeing with the terms of this Software License Agreement. This Agreement shall be deemed completed at the time the User (hereinafter the "User") initially used the Product in which the "Licensed Software" is embedded.

The Licensed Software may include the software which has been licensed to the Licensor directly or indirectly from any third party. In such case, some third parties require the Users to follow their conditions for use separately from this Software License Agreement. Such software shall not be subject to this Agreement, and the Users are urged to read the "Important Notice concerning the Software" to be provided separately below.

### **Article 1 General Provision**

The Licensor shall grant to the User a non-exclusive and non-transferable (other than the exceptional case referred to in Article 3, Paragraph 1) licensed to use the Licensed Software within the country of the User. (the country where the User bought the Product (hereinafter the "Country"))

### **Article 2 License**

1. The license granted under this Agreement shall be the right to use the Licensed Software in the Product.
2. The User shall not duplicate, copy, modify, add, translate or otherwise alter, or lease the Licensed Software and any related documents, whether in whole or in part.
3. The use of the Licensed Software shall be limited to personal purpose, and the Licensed Software shall not be distributed, licensed or sub-licensed whether it is for commercial purpose or not.
4. The User shall use the Licensed Software according to the directions described in the operation manual or help file, and is prohibited to use or duplicate any data in a manner violating the Copyright Law or any other laws and regulations by applying whole or a part of the Licensed Software.

### **Article 3 Conditions for Grant of License**

1. When the User transfers the Product, it may also transfer the license to use the Licensed Software embedded in the Product (including any related materials, updates and upgrades) on condition that no original, copies or related materials continue in the possession of the User, and that the User shall cause the transferee to comply with this Software License Agreement.
2. The User shall not carry out reverse engineering, disassembling, decompiling or any other code analysis works in connection with the Licensed Software.

#### **Article 4 Right pertaining to the Licensed Software**

Any and all copyrights and other rights pertaining to the Licensed Software and related documents shall belong to the Licensor or the original holder of the right who granted to the Licensor the license or sublicense for the Licensed Software (hereinafter the "Original Rightholder"), and the User shall not be entitled to any right other than the license granted hereunder, in respect of the Licensed Software and any related documents.

#### **Article 5 Indemnification of Licensor**

1. Neither the Licensor nor the Original Rightholder shall be liable for any damage incurred by the User or any third party due to the exercise of the license granted to the User under this Agreement, unless otherwise restricted by law.
2. The Licensor will offer no guarantee for the merchantability, convertibility and consistency with certain objective of the Licensed Software.

#### **Article 6 Liability to Third Party**

If any dispute has arisen with any third party due to an infringement upon a copyright, patent or any other intellectual property right that was caused by the User's use of the Licensed Software, the User shall settle such dispute at its own cost and hold the Licensor and the Original Rightholder harmless from any inconvenience it may cause.

#### **Article 7 Confidentiality**

The User shall keep the confidentiality of such portion of the Licensed Software, related documents thereof or any other information to be granted under this Agreement, as well as the conditions of this Agreement as has not yet entered the public domain, and shall not disclose or divulge the same to any third party without approval of the Licensor.

#### **Article 8 Termination**

In case the User falls under any of the events described in the following items, the Licensor may immediately terminate this Agreement or claim that the User compensates for the damage incurred by the Licensor due to such event:

- (1) when the User violated any provision of this Agreement; or
- (2) when a petition has been filed against the User for an attachment, provisional attachment, provisional disposition or any other compulsory execution.

#### **Article 9 Destruction of the Licensed Software**

If this Agreement is terminated pursuant to the provision of Article 8, the User shall destroy the Licensed Software, any related documents and copies thereof within two (2) weeks from such date of termination.

#### **Article 10 Protection of Copyright**

1. The copyright and all the other intellectual property rights relating to the Licensed Software shall belong to the Licensor and the Original Rightholder, and in no event shall they be under the ownership of the User.
2. The User shall, whenever it uses the Licensed Software, comply with any laws relating to the copyright and other intellectual property rights.

#### **Article 11 Export Restriction**

1. It is prohibited to export the Licensed Software and any related documents outside the country of the User (including transmission thereof outside the country of the User via Internet of other communication tools).
2. The User shall understand that the Licensed Software shall be subject to the export restrictions adopted by the country of User and any other countries.
3. The User shall agree that the software will be subject to any and all applicable international and domestic laws (including the export control regulation of the country of User and any other countries, and any restrictions concerning the end-users, the use by end-users and importing countries to be provided by the country of User and any other countries, and any other governmental authorities).

#### **Article 12 Miscellaneous**

1. In the event any part of this Agreement is invalidated by operation of law, the residual provisions shall continue in force.
2. Matters not stipulated in this Agreement or any ambiguity or question raised in the construction of this Agreement shall be provided or settled upon good-faith consultation between the Licensor and the User.
3. The Licensor and the User hereby agree that this Agreement is governed by the laws of Japan, and any dispute arising from, and relating to the rights and obligations under, this Agreement shall be submitted to the exclusive jurisdiction of the Tokyo District Court for its first instance.



## Important Notice concerning the Software

---

-jansson

Copyright (c) 2009-2012 Petri Lehtinen <petri@digip.org>

Permission is hereby granted, free of charge, to any person obtaining a copy of this software and associated documentation files (the "Software"), to deal in the Software without restriction, including without limitation the rights to use, copy, modify, merge, publish, distribute, sublicense, and/or sell copies of the Software, and to permit persons to whom the Software is furnished to do so, subject to the following conditions:

The above copyright notice and this permission notice shall be included in all copies or substantial portions of the Software.

THE SOFTWARE IS PROVIDED "AS IS", WITHOUT WARRANTY OF ANY KIND, EXPRESS OR IMPLIED, INCLUDING BUT NOT LIMITED TO THE WARRANTIES OF MERCHANTABILITY, FITNESS FOR A PARTICULAR PURPOSE AND NONINFRINGEMENT. IN NO EVENT SHALL THE AUTHORS OR COPYRIGHT HOLDERS BE LIABLE FOR ANY CLAIM, DAMAGES OR OTHER LIABILITY, WHETHER IN AN ACTION OF CONTRACT, TORT OR OTHERWISE, ARISING FROM, OUT OF OR IN CONNECTION WITH THE SOFTWARE OR THE USE OR OTHER DEALINGS IN THE SOFTWARE.

---

-cJSON

Copyright (c) 2009 Dave Gamble

Permission is hereby granted, free of charge, to any person obtaining a copy of this software and associated documentation files (the "Software"), to deal in the Software without restriction, including without limitation the rights to use, copy, modify, merge, publish, distribute, sublicense, and/or sell copies of the Software, and to permit persons to whom the Software is furnished to do so, subject to the following conditions:

The above copyright notice and this permission notice shall be included in all copies or substantial portions of the Software.

THE SOFTWARE IS PROVIDED "AS IS", WITHOUT WARRANTY OF ANY KIND, EXPRESS OR IMPLIED, INCLUDING BUT NOT LIMITED TO THE WARRANTIES OF MERCHANTABILITY, FITNESS FOR A PARTICULAR PURPOSE AND NONINFRINGEMENT. IN NO EVENT SHALL THE AUTHORS OR COPYRIGHT HOLDERS BE LIABLE FOR ANY CLAIM, DAMAGES OR OTHER LIABILITY, WHETHER IN AN ACTION OF CONTRACT, TORT OR OTHERWISE, ARISING FROM, OUT OF OR IN CONNECTION WITH THE SOFTWARE OR THE USE OR OTHER DEALINGS IN THE SOFTWARE.

---

-CMP

The MIT License (MIT)

Copyright (c) 2014 Charles Gunyon

Permission is hereby granted, free of charge, to any person obtaining a copy of this software and associated documentation files (the "Software"), to deal in the Software without restriction, including without limitation the rights to use, copy, modify, merge, publish, distribute, sublicense, and/or sell copies of the Software, and to permit persons to whom the Software is furnished to do so, subject to the following conditions:

The above copyright notice and this permission notice shall be included in all copies or substantial portions of the Software.

THE SOFTWARE IS PROVIDED "AS IS", WITHOUT WARRANTY OF ANY KIND, EXPRESS OR IMPLIED, INCLUDING BUT NOT LIMITED TO THE WARRANTIES OF MERCHANTABILITY, FITNESS FOR A PARTICULAR PURPOSE AND NONINFRINGEMENT. IN NO EVENT SHALL THE AUTHORS OR COPYRIGHT HOLDERS BE LIABLE FOR ANY CLAIM, DAMAGES OR OTHER LIABILITY, WHETHER IN AN ACTION OF CONTRACT, TORT OR OTHERWISE, ARISING FROM, OUT OF OR IN CONNECTION WITH THE SOFTWARE OR THE USE OR OTHER DEALINGS IN THE SOFTWARE.

---

nanopb

Copyright (c) 2011 Petteri Aimonen <jpa at nanopb.mail.kapsi.fi>

This software is provided 'as-is', without any express or implied warranty. In no event will the authors be held liable for any damages arising from the use of this software.

Permission is granted to anyone to use this software for any purpose, including commercial applications, and to alter it and redistribute it freely, subject to the following restrictions:

1. The origin of this software must not be misrepresented; you must not claim that you wrote the original software. If you use this software in a product, an acknowledgment in the product documentation would be appreciated but is not required.
  2. Altered source versions must be plainly marked as such, and must not be misrepresented as being the original software.
  3. This notice may not be removed or altered from any source distribution.
-

sha2

AUTHOR: Aaron D. Gifford - <http://www.aarongifford.com/>

Copyright (c) 2000-2001, Aaron D. Gifford  
All rights reserved.

You may obtain a copy of the license at  
<https://opensource.org/licenses/BSD-3-Clause>

THE SOFTWARE IS PROVIDED "AS IS", WITHOUT WARRANTY OF ANY KIND, EXPRESS OR IMPLIED, INCLUDING BUT NOT LIMITED TO THE WARRANTIES OF MERCHANTABILITY, FITNESS FOR A PARTICULAR PURPOSE AND NONINFRINGEMENT. IN NO EVENT SHALL THE AUTHORS OR COPYRIGHT HOLDERS BE LIABLE FOR ANY CLAIM, DAMAGES OR OTHER LIABILITY, WHETHER IN AN ACTION OF CONTRACT, TORT OR OTHERWISE, ARISING FROM, OUT OF OR IN CONNECTION WITH THE SOFTWARE OR THE USE OR OTHER DEALINGS IN THE SOFTWARE.

---

Posix

Copyright (c) 1990, 1993

The Regents of the University of California. All rights reserved.

Redistribution and use in source and binary forms, with or without modification, are permitted provided that the following conditions are met:

1. Redistributions of source code must retain the above copyright notice, this list of conditions and the following disclaimer.
2. Redistributions in binary form must reproduce the above copyright notice, this list of conditions and the following disclaimer in the documentation and/or other materials provided with the distribution.
3. All advertising materials mentioning features or use of this software must display the following acknowledgement:  
This product includes software developed by the University of California, Berkeley and its contributors.
4. Neither the name of the University nor the names of its contributors may be used to endorse or promote products derived from this software without specific prior written permission.

Copyright (C) 1993 by Sun Microsystems, Inc. All rights reserved.

Developed at SunPro, a Sun Microsystems, Inc. business.

Permission to use, copy, modify, and distribute this software is freely granted, provided that this notice is preserved.

Copyright (C) 1991-2, RSA Data Security, Inc. Created 1991. All rights reserved.

License to copy and use this software is granted provided that it is identified as the "RSA Data Security, Inc. MD4 Message-Digest Algorithm" in all material mentioning or referencing this software or this function.

Copyright (c) 1995, 1996 Carnegie-Mellon University. All rights reserved.

Author: Chris G. Demetriou

Permission to use, copy, modify and distribute this software and its documentation is hereby granted, provided that both the copyright notice and this permission notice appear in all copies of the software, derivative works or modified versions, and any portions thereof, and that both notices appear in supporting documentation.

CARNEGIE MELLON ALLOWS FREE USE OF THIS SOFTWARE IN ITS "AS IS" CONDITION. CARNEGIE MELLON DISCLAIMS ANY LIABILITY OF ANY KIND FOR ANY DAMAGES WHATSOEVER RESULTING FROM THE USE OF THIS SOFTWARE.

Carnegie Mellon requests users of this software to return to

Software Distribution Coordinator or [Software.Distribution@](mailto:Software.Distribution@)

CS.CMU.EDU

School of Computer Science

Carnegie Mellon University

Pittsburgh PA 15213-3890

any improvements or extensions that they make and grant Carnegie the rights to redistribute these changes.

License is also granted to make and use derivative works provided that such works are identified as "derived from the RSA Data Security, Inc. MD4 Message-Digest Algorithm" in all material mentioning or referencing the derived work.

RSA Data Security, Inc. makes no representations concerning either the merchantability of this software or the suitability of this software for any particular purpose. It is provided "as is" without express or implied warranty of any kind.

Copyright (c) 1993 Martin Birgmeier

All rights reserved.

You may redistribute unmodified or modified versions of this source code provided that the above copyright notice and this and the following conditions are retained.

This software is provided "as is", and comes with no warranties of any kind. I shall in no event be liable for anything that happens to anyone/anything when using this software.  
These notices must be retained in any copies of any part of this documentation and/or software.

#### T-Kernel 2.0

This product uses the source code of T-Kernel 2.0 under T-License 2.0 granted by T-Engine Forum ([www.tron.org](http://www.tron.org))

#### BSD-3-Clause

Copyright (c) 2000-2001, Aaron D. Gifford

All rights reserved.

You may obtain a copy of the license at

<https://opensource.org/licenses/BSD-3-Clause>

THE SOFTWARE IS PROVIDED "AS IS", WITHOUT WARRANTY OF ANY KIND, EXPRESS OR IMPLIED, INCLUDING BUT NOT LIMITED TO THE WARRANTIES OF MERCHANTABILITY, FITNESS FOR A PARTICULAR PURPOSE AND NONINFRINGEMENT. IN NO EVENT SHALL THE AUTHORS OR COPYRIGHT HOLDERS BE LIABLE FOR ANY CLAIM, DAMAGES OR OTHER LIABILITY, WHETHER IN AN ACTION OF CONTRACT, TORT OR OTHERWISE, ARISING FROM, OUT OF OR IN CONNECTION WITH THE SOFTWARE OR THE USE OR OTHER DEALINGS IN THE SOFTWARE.

---

#### LFS Subsystem

Copyright The Regents of the University of California. All rights reserved.

You may obtain a copy of the license at

<https://directory.fsf.org/wiki/License:BSD-4-Clause>

THE SOFTWARE IS PROVIDED "AS IS", WITHOUT WARRANTY OF ANY KIND, EXPRESS OR IMPLIED, INCLUDING BUT NOT LIMITED TO THE WARRANTIES OF MERCHANTABILITY, FITNESS FOR A PARTICULAR PURPOSE AND NONINFRINGEMENT. IN NO EVENT SHALL THE AUTHORS OR COPYRIGHT HOLDERS BE LIABLE FOR ANY CLAIM, DAMAGES OR OTHER LIABILITY, WHETHER IN AN ACTION OF CONTRACT, TORT OR OTHERWISE, ARISING FROM, OUT OF OR IN CONNECTION WITH THE SOFTWARE OR THE USE OR OTHER DEALINGS IN THE SOFTWARE.

---

#### Accordo2 Player

##### Apache License

Licensed under the Apache License,

Version 2.0, January 2004 (the "License");

You may obtain a copy of the license at

<http://www.apache.org/licenses/LICENSE-2.0>

THE SOFTWARE IS PROVIDED "AS IS", WITHOUT WARRANTY OF ANY KIND, EXPRESS OR IMPLIED, INCLUDING BUT NOT LIMITED TO THE WARRANTIES OF MERCHANTABILITY, FITNESS FOR A PARTICULAR PURPOSE AND NONINFRINGEMENT. IN NO EVENT SHALL THE AUTHORS OR COPYRIGHT HOLDERS BE LIABLE FOR ANY CLAIM, DAMAGES OR OTHER LIABILITY, WHETHER IN AN ACTION OF CONTRACT, TORT OR OTHERWISE, ARISING FROM, OUT OF OR IN CONNECTION WITH THE SOFTWARE OR THE USE OR OTHER DEALINGS IN THE SOFTWARE.

---

# Installation/Connection

This section is for the professional installer.

For safety's sake, leave wiring and mounting to professionals. Consult the car audio dealer.

## ▲ WARNING

- The unit can only be used with a 12 V DC power supply, negative ground.
- Disconnect the battery's negative terminal before wiring and mounting.
- Do not connect Battery wire (yellow) and Ignition wire (red) to the car chassis or Ground wire (black) to prevent a short circuit.
- To prevent short circuit:
  - Insulate unconnected wires with vinyl tape.
  - Be sure to ground this unit to the car's chassis again after installation.
  - Secure the wires with cable clamps and wrap vinyl tape around the wires that comes into contact with metal parts to protect the wires.

## ▲ CAUTION

- Install this unit in the console of your vehicle. Do not touch the metal parts of this unit during and shortly after use of the unit. Metal parts such as the heat sink and enclosure become hot.
- Do not connect the  $\ominus$  wires of speakers to the car chassis or Ground wire (black), or connect them in parallel.
- Connect speakers with a maximum power of more than 50 W. If the maximum power of the speakers is lower than 50 W, change the [AMP GAIN] setting to avoid damaging the speakers.
- Mount the unit at an angle of less than 30°.
- If your vehicle wiring harness does not have the ignition terminal, connect Ignition wire (red) to the terminal on the vehicle's fuse box which provides 12 V DC power supply and is turned on and off by the ignition key.
- Keep all cables away from heat dissipate metal parts.
- After the unit is installed, check whether the brake lamps, blinkers, wipers, etc. on the car are working properly.
- If the fuse blows, first make sure the wires are not touching car's chassis, then replace the old fuse with one that has the same rating.

## ■ Basic procedure

- 1 Remove the key from the ignition switch, then disconnect the  $\ominus$  terminal of the car battery.
- 2 Connect the wires properly. See "Wiring connection" on page 3.
- 3 Install the unit to your car. See the following "Installing the unit (in-dash mounting)".
- 4 Connect the  $\ominus$  terminal of the car battery.
- 5 Press  $\odot$  SRC to turn on the power.
- 6 Detach the faceplate and reset the unit within 5 seconds. See "How to reset" on page 4.

### Installing the unit (in-dash mounting)

1

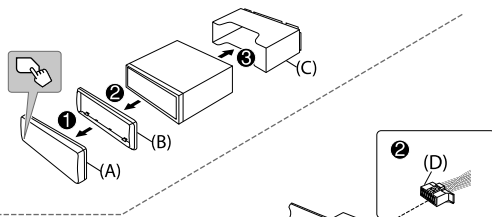

2

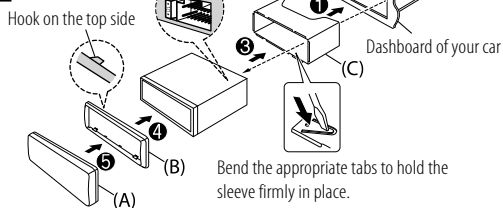



# Before Use

## IMPORTANT

- To ensure proper use, please read through this Guide before using this product. It is especially important that you read and observe Warnings and Cautions in this Guide.
- Please keep the Guide in a safe and accessible place for future reference.

## ▲ WARNING

Do not operate any function that takes your attention away from safe driving.

## ▲ CAUTION

### Volume setting:

- Adjust the volume so that you can hear sounds outside the car to prevent accidents.
- Lower the volume before playing digital sources to avoid damaging the speakers by the sudden increase of the output level.

### General:

- Avoid using the external device if it might hinder safe driving.
- Make sure all important data has been backed up. We shall bear no responsibility for any loss of recorded data.
- Never put or leave any metallic objects (such as coins or metal tools) inside the unit to prevent a short circuit.
- If a disc error occurs due to condensation on the laser lens, eject the disc and wait for the moisture to evaporate.

# Basics

## Faceplate

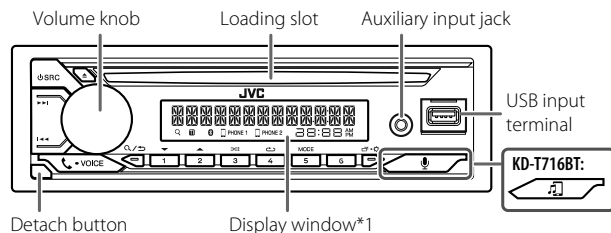

\*1 Only for illustration purpose.

To	On the faceplate
Attach	How to reset
Detach	Reset the unit within 5 seconds after detaching the faceplate.
Turn on the power	Press <b>⏻</b> SRC.
Adjust the volume	Turn the volume knob.
Select a source	Press <b>⏻</b> SRC repeatedly.
Change the display information*2	Press <b>⏻</b> <b>⚙️</b> repeatedly.

\*2 One of the display information supports Music Synchronization Effect. The brightness level of the buttons changes and synchronizes with the music level.

# Getting Started

## 1 Cancel the demonstration

When you turn on the power for the first time (or [FACTORY RESET] is set to [YES]), the display shows: "CANCEL DEMO" → "PRESS" → "VOLUME KNOB"

- 1 Press the volume knob.  
[YES] is selected for the initial setup.
- 2 Press the volume knob again.  
"DEMO OFF" appears.

## 2 Set the clock and date

- 1 Press and hold .
- 2 Turn the volume knob to select [CLOCK], then press the knob.

### To adjust the clock



- 3 Turn the volume knob to select [CLOCK ADJUST], then press the knob.
- 4 Turn the volume knob to make the settings, then press the knob.  
Set the time in the order of "Hour" → "Minute".
- 5 Turn the volume knob to select [CLOCK FORMAT], then press the knob.
- 6 Turn the volume knob to select [12H] or [24H], then press the knob.



### To set the date

- 7 Turn the volume knob to select [DATE SET], then press the knob.
- 8 Turn the volume knob to make the settings, then press the knob.  
Set the date in the order of "Day" → "Month" → "Year".
- 9 Press  to exit.

To return to the previous setting item, press  / .

## 3 Set the basic settings

- 1 Press and hold .
- 2 Turn the volume knob to select an item (see the following table), then press the knob.
- 3 Repeat step 2 until the desired item is selected or activated.
- 4 Press  to exit.

To return to the previous setting item, press  / .

Default: [XX]

[SYSTEM]	
[KEY BEEP]	(Not applicable when 3-way crossover is selected.) [ON]: Activates the keypress tone. ; [OFF]: Deactivates.
[FACTORY RESET]	[YES]: Resets the settings to default (except the stored station). ; [NO]: Cancels.
[CLOCK]	
[CLOCK DISPLAY]	[ON]: The clock time is shown on the display even when the unit is turned off. ; [OFF]: Cancels.
[ENGLISH]	
[РУССКИЙ]	Select the display language for menu and music information if applicable. By default, [ENGLISH] is selected.
[ESPAÑOL]	
[FRANCAIS]	
[DEUTSCH]*	

\* Only for KD-T812BT.

## Radio

### ■ Search for a station

- 1 Press repeatedly to select FM or AM.
- 2 Press / to search for a station automatically.  
(or)  
Press and hold / until "M" flashes, then press repeatedly to search for a station manually.

### ■ Settings in memory

You can store up to 18 stations for FM and 6 stations for AM.

#### Store a station

While listening to a station...

Press and hold one of the number buttons (1 to 6).

- (or)
- 1 Press and hold the volume knob until "PRESET MODE" flashes.
  - 2 Turn the volume knob to select a preset number, then press the knob.  
"MEMORY" appears once the station is stored.

#### Select a stored station

Press one of the number buttons (1 to 6).

- (or)
- 1 Press / .
  - 2 Turn the volume knob to select a preset number, then press the knob.

## CD/USB/iPod

Selectable source:

- KD-T812BT: CD/USB/iPod USB or iPod BT
- KD-T716BT: CD/USB





### ■ Start playback



The source changes automatically and playback starts when you load a disc or attach a device (USB device/ iPod/iPhone) to the USB input terminal.

To	On the faceplate
Reverse/Fast-forward	Press and hold  / .
Select a track/file	Press  / .
Select a folder	Press 2▲ / 1▼.
Repeat play	Press 4 repeatedly.
Random play	Press 3 repeatedly.



# Menu Settings

- 1 Press and hold   to enter menu settings.
- 2 Turn the volume knob to select an item, then press the knob.
- 3 Repeat step 2 until the desired item is selected/activated.
- 4 Press   to exit.

To return to the previous setting item, press  .

- Refer to the INSTRUCTION MANUAL on the following website for the detailed explanation of each item: <<http://www.jvc.net/cs/car/>>
- The availability of each item vary depending on the model.

## Menu items

- [EQ SETTING] : Selects a preset equalizer or adjusts your own sound settings.
- [AUDIO CONTROL] : Sets your preferred audio settings.
- [SOUND EFFECT] : Sets your preferred sound effect.
- [DISPLAY] : Sets your preferred control for the display window.
- [TUNER SETTING] : Settings for radio source.
- [BT MODE] : Settings for using a Bluetooth device.
- [REMOTE APP] : Settings for using smartphone to control this unit.
- [MIC GAIN]\*1 : Sets the sensitivity of the microphone.
- [NR LEVEL]\*1 : Adjusts the noise reduction level.
- [ECHO CANCEL]\*1 : Adjusts the echo cancellation delay time.
- [SYSTEM] : Settings for this unit.
- [CLOCK] : Adjusts the clock.
- [ENGLISH] : Selects language for the menu and music information.
- [РУССКИЙ] : Selects language for the menu and music information.
- [ESPANOL] : Selects language for the menu and music information.
- [FRANCAIS] : Selects language for the menu and music information.
- [DEUTSCH]\*2 : Selects language for the menu and music information.
- [DEMO MODE] : Activates or deactivates the display demonstration.

\*1 Applicable only while talking on the phone.

\*2 Only for KD-T812BT.

## Examples of some well-used settings

### ■ Subwoofer Level Setting

- 1 Press and hold   to enter menu settings.



- 2 Turn the volume knob clockwise to select [AUDIO CONTROL], then press the knob.



- 3 Turn the volume knob clockwise to select [SUBWOOFER SET], then press the knob.

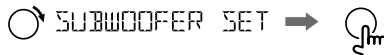

- 4 Turn the volume knob clockwise to select [ON], then press the knob.

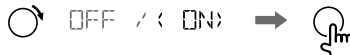

- 5 Turn the volume knob clockwise to select [SUB.W LEVEL], then press the knob.

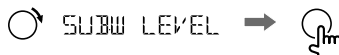

- 6 Press the volume knob if [PRE-OUT] is shown on the display.



- 7 Turn the volume knob to adjust the subwoofer level, then press the knob.

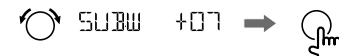

Continued on the next page...

- 8 Press  to exit the setting menu.



**Note:**

You need to set [SPK/PRE OUT] to [REAR/SUB.W] or [SUB.W/SUB.W] before you can make the subwoofer level settings.

## Other Information

---

For playback operations of **AUX, Spotify, AMAZON ALEXA** sources, refer to the INSTRUCTION MANUAL on the following website:

<<http://www.jvc.net/cs/car/>>

- The availability of each source vary depending on the model.

**Note for specifications**

Bluetooth Frequency Range:

2.402 GHz — 2.480 GHz

Bluetooth RF Output Power (E.I.R.P.):

+4 dBm (MAX), Power Class 2

Speaker Impedance:

4  $\Omega$  — 8  $\Omega$

Operating Voltage:

12 V DC car battery

# Bluetooth®

- Depending on the Bluetooth version, operating system and the firmware version of your mobile phone, Bluetooth features may not work with this unit.
- Be sure to turn on the Bluetooth function of the device to make the following operations.
- Signal conditions vary depending on the surroundings.

## ■ Connect the microphone

Connect the supplied microphone to the microphone input jack on the rear panel.

Adjust the microphone angle



Secure using cord clamps (not supplied) if necessary.

## ■ Pair and connect a Bluetooth device for the first time

- 1 Press **⏻** SRC to turn on the unit.
- 2 Search and select the name of your receiver ("KD-T812BT"/"KD-T716BT") on the Bluetooth device.
- 3 Perform (A) or (B) depending on what appears on the display. For some Bluetooth devices, pairing sequence may vary from the steps described below.

(A) "[Device Name]" → "XXXXXX" → "VOL – YES" → "BACK – NO"  
"XXXXXX" is a 6-digit passkey randomly generated during each pairing.

- 1 Ensure that the passkeys appear on the unit and Bluetooth device are the same.
- 2 Press the volume knob to confirm the passkey.
- 3 Operate the Bluetooth device to confirm the passkey.

(B) "[Device Name]" → "VOL – YES" → "BACK – NO"

- 1 Press the volume knob to start pairing.
- 2 • If "PAIRING" → "PIN 0000" scrolls on the display, enter the PIN code "0000" into the Bluetooth device.
  - If only "PAIRING" appears, operate the Bluetooth device to confirm pairing.

"PAIRING COMPLETED" appears when pairing is completed and **📶** will light up when the Bluetooth connection is established.

## ■ Answer a call

Press **📞** -VOICE or the volume knob.

- To adjust the phone volume [00] to [35], turn the volume knob.
- To end a call, press and hold **📞** -VOICE or the volume knob.

## ■ Audio player via Bluetooth

- 1 Press **⏻** SRC repeatedly to select BT AUDIO.
  - For KD-T716BT: Pressing **📶** enters BT AUDIO directly.
- 2 Operate the audio player via Bluetooth to start playback.

To	On the faceplate
Play back/pause	Press the volume knob.
Select group or folder	Press 2▲ / 1▼.
Reverse skip/Forward skip	Press 1◀◀ / ▶▶1.
Reverse/Fast-forward	Press and hold 1◀◀ / ▶▶1.
Repeat play	Press 4↻ repeatedly.
Random play	Press 3🔀 repeatedly.

# Instalación/Conexión

Esta sección es para los instaladores profesionales.  
Para fines de seguridad, deje que un profesional realice el cableado y el montaje. Consulte con un distribuidor de productos de audio para automóviles.

## ▲ ADVERTENCIA

- La unidad puede utilizarse solamente con una fuente de alimentación de 12 V CC con negativo a masa.
- Desconecte el terminal negativo de la batería antes de realizar el cableado y el montaje.
- Para evitar un cortocircuito, no conecte el cable de la batería (amarillo) ni el cable de encendido (rojo) al chasis del vehículo o cable de conexión a masa (negro).
- Para evitar cortocircuitos:
  - Utilice una cinta de vinilo para aislar los cables no conectados.
  - Asegúrese de volver a conectar a masa esta unidad al chasis del automóvil después de la instalación.
  - Para proteger los cables, asegúrelos con abrazaderas de cables y con una cinta de vinilo, enrolle los cables que entran en contacto con partes metálicas.

## ▲ PRECAUCIÓN

- Instale esta unidad en la consola de su vehículo. No toque las partes metálicas de la unidad durante o un poco después del uso de la unidad. Las partes metálicas, tales como el disipador de calor o la carcasa, pueden estar muy calientes.
- No conecte los cables  $\ominus$  de los altavoces al chasis del vehículo, al cable de conexión a masa (negro) o en paralelo.
- Conecte altavoces con una potencia máxima de más de 50 W. Si la potencia máxima de los altavoces es inferior a 50 W, cambie el ajuste [AMP GAIN] para evitar daños en los mismos.
- Monte la unidad a un ángulo de menos de 30°.
- Si el mazo de conductores de su vehículo no dispone de terminal de encendido, conecte el cable de encendido (rojo) al terminal de la caja de fusibles del vehículo, el cual suministrará una alimentación de 12 V CC y podrá conectarse y desconectarse mediante la llave de encendido.
- Mantenga todos los cables alejados de las partes metálicas disipadoras de calor.
- Después de instalar la unidad, compruebe que las lámparas de freno, las luces intermitentes, el limpiaparabrisas, etc. funcionen satisfactoriamente.
- Si se funde el fusible, en primer lugar asegúrese de que los cables no estén en contacto con el chasis del vehículo y, a continuación, reemplace el fusible usado por otro del mismo régimen.

## ■ Procedimiento básico

- 1 Quite la llave del interruptor de encendido; después, desconecte el terminal  $\ominus$  de la batería del automóvil.
- 2 Conecte los cables correctamente. Consulte "Conexión del cableado" en la página 3.
- 3 Instale la unidad en su automóvil. Consulte lo siguiente "Instalación de la unidad (montaje en el tablero)".
- 4 Conecte el terminal  $\ominus$  de la batería del automóvil.
- 5 Pulse  $\odot$  SRC para encender la unidad.
- 6 Extraiga la placa frontal y reinicie la unidad en menos de 5 segundos. Consulte "Cómo reinicializar" en la página 4.

### Instalación de la unidad (montaje en el tablero)

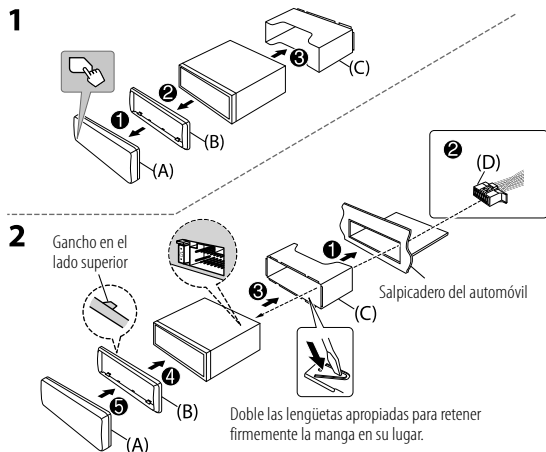

### Instalación de la unidad (sin manguito de montaje)

- 1 Retire de la unidad, el manguito de montaje y la placa embellecedora.
- 2 Alinee los orificios de la unidad (en ambos lados) con la ménsula de montaje del vehículo y asegure la unidad con los tornillos (disponibles en el mercado).

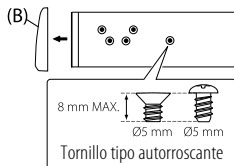

▲ Utilice solo los tornillos especificados. El uso de tornillos incorrectos puede dañar la unidad.

### Desmontaje de la unidad

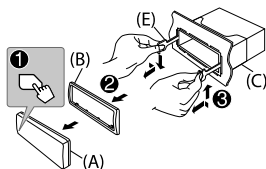

### Lista de piezas (suministradas)

- (A) Placa frontal (x1)  
 (B) Placa embellecedora (x1)  
 (C) Manguito de montaje (x1)  
 (D) Mazo de conductores (x1)  
 (E) Herramienta de extracción (x2)

### Conexión del cableado

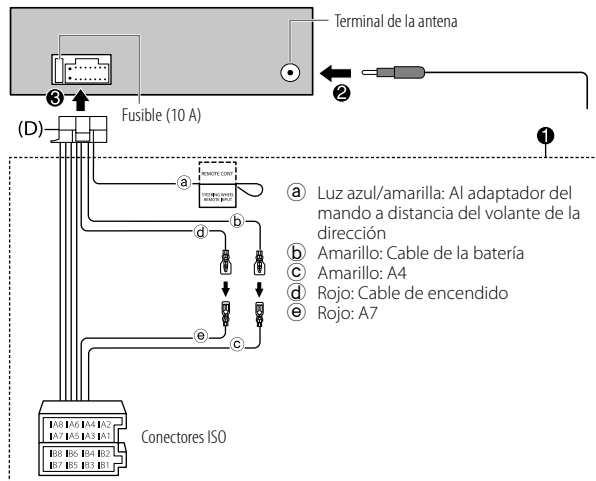

Patilla	Color y función
A4	Amarillo : Batería
A5	Azul/blanco : Control de alimentación (12 V $\overline{\text{---}}$ 350 mA)
A6	Naranja/blanco : Interruptor de control de las luces del automóvil
A7	Rojo : Encendido (ACC)
A8	Negro : Conexión a tierra (masa)
B1, B2	Púrpura ⊕, Púrpura/negro ⊖ : Altavoz trasero (derecho)
B3, B4	Gris ⊕, Gris/negro ⊖ : Altavoz delantero (derecho)
B5, B6	Blanco ⊕, Blanco/negro ⊖ : Altavoz delantero (izquierdo)
B7, B8	Verde ⊕, Verde/negro ⊖ : Altavoz trasero (izquierdo)

# Antes del uso

## IMPORTANTE

- Antes de utilizar este producto y para asegurar su uso correcto, lea esta guía por completo. En especial, lea y observe las Advertencias y Precauciones incluidas en esta guía.
- Guarde la guía en un lugar seguro y accesible para futuras consultas.

## ▲ ADVERTENCIA

No utilice ninguna función que pueda desviar su atención mientras está conduciendo el vehículo.

## ▲ PRECAUCIÓN

### Ajuste del volumen:

- Ajuste el volumen a un nivel que le permita oír los ruidos del exterior para impedir accidentes.
- Antes de reproducir fuentes digitales, baje el volumen para evitar que el repentino aumento del nivel de salida cause daños a los altavoces.

### General:

- Evite el uso de dispositivos externos cuando puedan afectar la seguridad de conducción.
- Asegúrese de tener una copia de respaldo de todos los datos importantes. No aceptamos responsabilidad alguna por la pérdida de los datos grabados.
- Para evitar cortocircuitos, nunca coloque ni deje objetos metálicos (por ejemplo, monedas o herramientas metálicas) dentro de la unidad.
- Si ocurre un error de disco debido a la condensación en el lente láser, extraiga el disco y espere hasta que se evapore la humedad.

# Puntos básicos

## Placa frontal

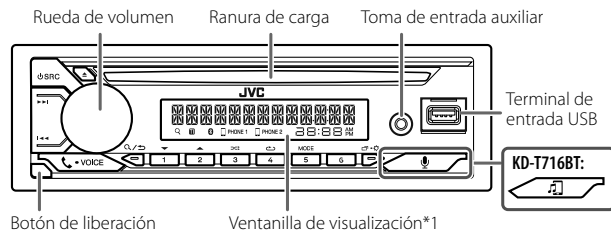

\*1 Solo para fines ilustrativos.



Para	En la placa frontal
Encender la unidad	Pulse  SRC. • Pulse y mantenga pulsado para apagar la unidad.
Ajustar el volumen	Gire la rueda de volumen.
Seleccionar una fuente	Pulse  SRC repetidamente.
Cambiar la información en pantalla*2	Pulse  repetidamente.

\*2 Una de las informaciones en pantalla admite el Efecto de sincronización de música. El nivel de brillo de los botones cambia y se sincroniza con el nivel de música.

# Procedimientos iniciales

## 1 Cancele la demostración

Cuando enciende la unidad por primera vez (o [FACTORY RESET] está ajustado a [YES]), en la pantalla se muestra: "CANCEL DEMO" → "PRESS" → "VOLUME KNOB"

- 1 Pulse la rueda de volumen.  
Se selecciona [YES] para la configuración inicial.
- 2 Pulse de nuevo la rueda de volumen.  
Aparece "DEMO OFF".

## 2 Ajuste del reloj y la fecha

- 1 Pulse y mantenga pulsado para seleccionar [CLOCK] y, a continuación, pulse la rueda.
- 2 Gire la rueda de volumen para seleccionar [CLOCK] y, a continuación, pulse la rueda.

### Para ajustar el reloj

- 3 Gire la rueda de volumen para seleccionar [CLOCK ADJUST] y, a continuación, pulse la rueda.
- 4 Gire la rueda de volumen para realizar los ajustes y, a continuación, pulse la rueda.  
Ajuste la hora en el orden de "Hora" → "Minutos".
- 5 Gire la rueda de volumen para seleccionar [CLOCK FORMAT] y, a continuación, pulse la rueda.
- 6 Gire la rueda de volumen para seleccionar [12H] o [24H] y, a continuación, pulse la rueda.

### Para ajustar la fecha

- 7 Gire la rueda de volumen para seleccionar [DATE SET] y, a continuación, pulse la rueda.
- 8 Gire la rueda de volumen para realizar los ajustes y, a continuación, pulse la rueda.  
Ajuste la fecha en el orden de "Día" → "Mes" → "Año".
- 9 Pulse para salir.

Para volver al elemento de ajuste anterior, pulse .

## 3 Realice los ajustes básicos

- 1 Pulse y mantenga pulsado .
- 2 Gire la rueda de volumen para seleccionar un elemento (consulte la siguiente tabla) y, a continuación, pulse la rueda.
- 3 Repita el paso 2 hasta que se seleccione o active el elemento deseado.
- 4 Pulse para salir.

Para volver al elemento de ajuste anterior, pulse .





Predeterminado: [XX]

[SYSTEM]	
[KEY BEEP]	(No aplicable si se ha seleccionado crossover de 3 vías.) [ON]: Activa el tono de pulsación de teclas. ; [OFF]: Se desactiva.
[FACTORY RESET]	[YES]: Se restablecen los ajustes predeterminados (excepto la emisora memorizada). ; [NO]: Se cancela.
[CLOCK]	
[CLOCK DISPLAY]	[ON]: La hora del reloj siempre se visualiza en la pantalla cuando la unidad está apagada. ; [OFF]: Se cancela.
[ENGLISH]	
[РУССКИЙ]	
[ESPAÑOL]	Seleccione el idioma de visualización para el menú y la información de la música, si corresponde. Por defecto, se selecciona [ENGLISH].
[FRANCAIS]	
[DEUTSCH]*	

\* Solo para KD-T812BT.

# Radio

## ■ Búsqueda de una emisora

- 1 Pulse  SRC repetidamente para seleccionar FM o AM.
- 2 Pulse  /  para la búsqueda automática de emisoras.  
(o)  
Pulse y mantenga pulsado  /  hasta que parpadee "M" y, a continuación, pulse repetidamente para realizar la búsqueda manual de emisoras.

## ■ Ajustes en la memoria

Puede almacenar hasta 18 emisoras de FM y 6 emisoras de AM en la memoria.

### Almacene una emisora



Mientras escucha una emisora....

Pulse y mantenga pulsado uno de los botones numéricos (1 a 6).

- 1 Pulse y mantenga pulsada la rueda de volumen hasta que "PRESET MODE" parpadee.
- 2 Gire la rueda de volumen para seleccionar un número de preajuste y, a continuación, pulse la rueda.  
Aparece "MEMORY" una vez almacenada la emisora.

### Seleccione una emisora almacenada

Pulse uno de los botones numéricos (1 a 6).

- 1 Pulse  / .
- 2 Gire la rueda de volumen para seleccionar un número de preajuste y, a continuación, pulse la rueda.









# CD/USB/iPod

Fuente seleccionable:

- KD-T812BT: CD/USB/iPod USB o iPod BT
- KD-T716BT: CD/USB



## ■ Inicie la reproducción

La fuente cambia automáticamente y la reproducción se inicia al cargar un disco o al conectar un dispositivo (dispositivo USB/ iPod/iPhone) al terminal de entrada USB.

Para	En la placa frontal
Retroceder/avanzar rápidamente	Pulse y mantenga pulsado  /  .
Seleccionar una pista/archivo	Pulse  /  .
Seleccionar una carpeta	Pulse 2  / 1  .
Repetir reproducción	Pulse 4  repetidamente.
Reproducción aleatoria	Pulse 3  repetidamente.



# Ajustes del menú

- 1 Pulse y mantenga pulsado  para acceder a los ajustes del menú.
- 2 Gire la rueda de volumen para seleccionar un elemento y, a continuación, pulse la rueda.
- 3 Repita el paso 2 hasta que se seleccione o active el elemento deseado.
- 4 Pulse  para salir.

Para volver al elemento de ajuste anterior, pulse .

- Para obtener más detalles sobre cada una de las opciones, consulte el MANUAL DE INSTRUCCIONES en el siguiente sitio web: [<http://www.jvc.net/cs/car/>](http://www.jvc.net/cs/car/)
- La disponibilidad de cada opción varía según el modelo.

## Elementos del menú

[EQ SETTING]	: Selecciona un ecualizador preajustado o realiza sus propios ajustes de sonido.
[AUDIO CONTROL]	: Establece sus ajustes de audio preferidos.
[SOUND EFFECT]	: Establece el efecto de sonido preferido.
[DISPLAY]	: Establece su control preferido para la ventanilla de visualización.
[TUNER SETTING]	: Configuración de la fuente de radio.
[BT MODE]	: Configuración utilizando un dispositivo Bluetooth.
[REMOTE APP]	: Configuración utilizando un smartphone para controlar esta unidad.
[MIC GAIN]*1	: Establece la sensibilidad del micrófono.
[NR LEVEL]*1	: Ajusta el nivel de reducción de ruido.
[ECHO CANCEL]*1	: Ajusta el tiempo de retardo de cancelación de eco.
[SYSTEM]	: Configuración de esta unidad.
[CLOCK]	: Ajusta el reloj.
[ENGLISH]	: Selecciona el idioma para el menú y la información de música.
[РУССКИЙ]	: Selecciona el idioma para el menú y la información de música.
[ESPAÑOL]	: Selecciona el idioma para el menú y la información de música.
[FRANCAIS]	: Selecciona el idioma para el menú y la información de música.
[DEUTSCH]*2	: Selecciona el idioma para el menú y la información de música.
[DEMO MODE]	: Activa o desactiva la demostración en pantalla.

\*1 Aplicable solamente mientras se habla por teléfono.

\*2 Sólo para KD-T812BT.

## Ejemplos de algunos ajustes de uso frecuente

### ■ Ajuste del nivel de subwoofer

- 1 Pulse y mantenga pulsado  para acceder a los ajustes del menú.



- 2 Gire la rueda de volumen en sentido horario para seleccionar [AUDIO CONTROL] y, a continuación, pulse la rueda.



- 3 Gire la rueda de volumen en sentido horario para seleccionar [SUBWOOFER SET] y, a continuación, pulse la rueda.

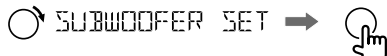

- 4 Gire la rueda de volumen en sentido horario para seleccionar [ON] y, a continuación, pulse la rueda.

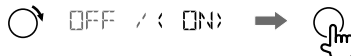

- 5 Gire la rueda de volumen en sentido horario para seleccionar [SUB.W LEVEL] y, a continuación, pulse la rueda.

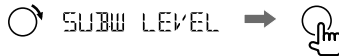



- 6 Pulse la rueda de volumen si [PRE-OUT] se muestra en la pantalla.

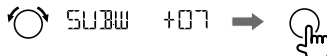

- 7 Gire la rueda de volumen para ajustar el nivel de subwoofer y, a continuación, pulse la rueda.



Continúa en la página siguiente...

- 8 Pulse   para salir del menú de ajuste.



**Nota:**

Se requiere ajustar [SPK/PRE OUT] a [REAR/SUB.W] o [SUB.W/SUB.W] antes de realizar los ajustes de nivel de subwoofer.

## Otras informaciones

---

Con respecto a las operaciones de reproducción de las fuentes **AUX, Spotify, AMAZON ALEXA**, consulte el MANUAL DE INSTRUCCIONES en el siguiente sitio web: <<http://www.jvc.net/cs/car/>>

- La disponibilidad de cada fuente varía según el modelo.

**Nota sobre las especificaciones**

Rango de frecuencia Bluetooth:

2,402 GHz — 2,480 GHz

Potencia de salida de RF Bluetooth (E.I.R.P.):

+4 dBm (MAX), potencia clase 2

Impedancia del altavoz:

4  $\Omega$  — 8  $\Omega$

Voltaje de trabajo:

Batería de 12 V CC para vehículos

# Bluetooth®

- Las funciones Bluetooth podrían no funcionar con esta unidad, dependiendo de la versión de Bluetooth, del sistema operativo y de la versión de firmware de su teléfono móvil.
- Para realizar las siguientes operaciones, asegúrese de activar la función Bluetooth del dispositivo.
- Las condiciones de la señal varían dependiendo del entorno.

## Conecte el micrófono

Conecte el micrófono suministrado a la toma de entrada de micrófono en el panel trasero.

Ajuste el ángulo del micrófono



Asegúrelo mediante abrazaderas para cable (no suministradas) si fuera necesario.

## Emparejar y conectar por primera vez un dispositivo Bluetooth

- 1 Pulse **SRC** para encender la unidad.
- 2 Busque y seleccione el nombre de su receptor ("KD-T812BT"/"KD-T716BT") en el dispositivo Bluetooth.
- 3 Realice (A) o (B) dependiendo de los datos mostrados en la pantalla. En el caso de algunos dispositivos Bluetooth, la secuencia de emparejamiento puede diferir de lo descrito en los siguientes pasos.

(A) "[Nombre del dispositivo]" → "XXXXXX" → "VOL – YES" → "BACK – NO"

"XXXXXX" es una clave de 6 dígitos que se genera aleatoriamente durante cada emparejamiento.

- 1 Asegúrese de que las claves que aparecen en la unidad coincidan con las que aparecen en el dispositivo Bluetooth.
- 2 Pulse la rueda de volumen para confirmar la clave.
- 3 Opere el dispositivo Bluetooth para confirmar la clave.

(B) "[Nombre del dispositivo]" → "VOL – YES" → "BACK – NO"

- 1 Pulse la rueda de volumen para iniciar el emparejamiento.
- 2 Si "PAIRING" → "PIN 0000" aparece en la pantalla, ingrese el código PIN "0000" en el dispositivo Bluetooth.
  - Si solo aparece "PAIRING", opere el dispositivo Bluetooth para confirmar el emparejamiento.

El mensaje "PAIRING COMPLETED" aparece cuando ha finalizado el emparejamiento; se iluminará cuando se establezca la conexión Bluetooth.

## Contestar una llamada

Pulse **VOICE** o la rueda de volumen.

- Para ajustar el volumen del teléfono de [00] a [35], gire la rueda de volumen.
- Para finalizar una llamada, pulse y mantenga pulsado **VOICE** o la rueda de volumen.

## Reproductor de audio a través de Bluetooth

- 1 Pulse **SRC** repetidamente para seleccionar BT AUDIO. Para KD-T716BT: Si pulsa se accede directamente a BT AUDIO.
- 2 Para iniciar la reproducción, utilice el reproductor de audio a través de Bluetooth.

Para	En la placa frontal
Reproducción/pausa	Pulse la rueda de volumen.
Seleccione un grupo o carpeta	Pulse 2▲ / 1▼.
Omisión hacia atrás/omisión hacia delante	Pulse ◀◀ / ▶▶.
Retroceder/avanzar rápidamente	Pulse y mantenga pulsado ◀◀ / ▶▶.
Repetir reproducción	Pulse 4↻ repetidamente.
Reproducción aleatoria	Pulse 3↻ repetidamente.

# Installeren/Verbinden

Dit gedeelte is voor de professionele installateur.

Laat het monteren en verbinden voor de veiligheid door een vakman uitvoeren. Raadpleeg de auto-audiohandelaar.

## ▲ WAARSCHUWING

- Dit toestel kan uitsluitend worden gebruikt in een auto met 12 Volt gelijkstroom, negatieve aarding.
- Ontkoppel de negatieve pool van de accu alvorens te verbinden en monteren.
- Voorkom kortsluiting en sluit derhalve het accudraad (geel) en ontstekingsdraad (rood) niet op het autochassis of de aarddraad (zwart) aan.
- Om kortsluiting te voorkomen:
  - Isoleer niet-verbonden draden met isolatieband.
  - Aard dit toestel beslist op het autochassis na het monteren.
  - Zet de draden vast met draadklemmen en wikkel isolatietape om de draden die in contact komen met metalen onderdelen, om de draden te beschermen.

## ▲ VOORZORGEN

- Installeer dit toestel in de console van uw voertuig. Raak de metalen onderdelen van dit toestel niet aan tijdens en kort na het gebruik. Metalen onderdelen zoals de warmteafvoer en behuizing worden heet.
- Verbind de  $\ominus$  draden van de luidspreker niet met het autochassis, aarddraad (zwart) en sluit niet in serie aan.
- Verbind luidsprekers met een maximaal vermogen van meer dan 50 W. Indien het maximale vermogen van de luidsprekers lager dan 50 W is, moet u ter bescherming van de luidsprekers de [AMP GAIN] instelling veranderen.
- Monteer het toestel met een kleinere hoek dan 30°.
- Indien de bedragsbundel van uw auto geen ontstekingsaansluiting heeft, moet u het ontstekingsdraad (rood) van de aansluiting verbinden met de aansluiting op de zekeringbox van de auto die 12 Volt gelijkstroom en door de contactsleutel wordt in- en uitgeschakeld.
- Houd alle kabels en draden uit de buurt van metalen onderdelen die warmte afgeven.
- Controleer na het installeren van het toestel of de remlichten, richtingaanwijzers, ruitenwissers enz. van de auto juist functioneren.
- Als de zekering is doorgebrand, controleer dan eerst of de draden niet het autochassis raken en vervang vervolgens de oude zekering door een nieuwe met dezelfde stroomsterkte.

## ■ Basisprocedure

- 1 Haal de sleutel uit het contactslot en ontkoppel vervolgens de  $\ominus$  aansluiting van de auto-accu.
- 2 Verbind de draden juist. Zie "Verbinden van draden" op pagina 3.
- 3 Installeer het toestel in de auto. Zie het volgende "Installeren van het toestel (in-dashboard montage)".
- 4 Verbind de  $\ominus$  aansluiting van de auto-accu.
- 5 Druk op  $\odot$  SRC om het toestel in te schakelen.
- 6 Verwijder het voorpaneel en stel het toestel binnen 5 seconden terug. Zie "Terugstellen" op pagina 4.

### Installeren van het toestel (in-dashboard montage)

1

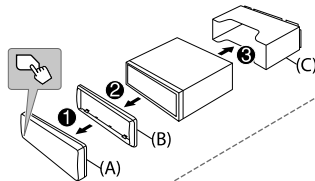

2

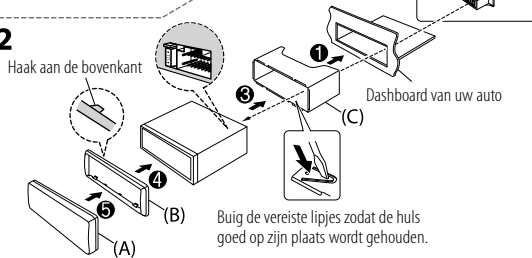

### Installeren van het toestel (zonder bevestigingshuls)

- 1 Verwijder de bevestigingshuls en sierplaat van het toestel.
- 2 Breng de gaten in het apparaat (beide kanten) in lijn met de bevestigingsbeugel van de auto en zet het apparaat met schroeven (los verkrijgbaar) vast.

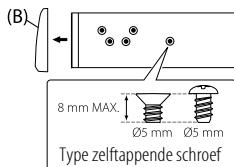

⚠ Gebruik alleen de gespecificeerde schroeven. Het gebruik van verkeerde schroeven kan het toestel beschadigen.

### Verwijderen van het toestel

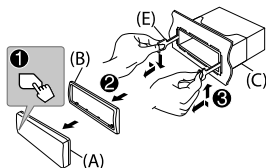

### ■ Onderdelenlijst (bijgeleverd)

- (A) Voorpaneel (x1)
- (B) Sierplaat (x1)
- (C) Bevestigingshuls (x1)
- (D) Bedradingsbundel (x1)
- (E) Verwijdersleutel (x2)

### Verbinden van draden

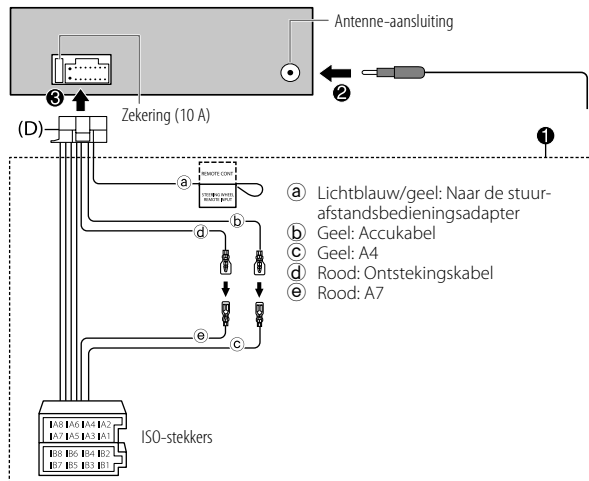

Pen	Kleur en functie
A4	Geel : Accu
A5	Blauw/wit : Stroomregeling (12 V $\overline{\text{---}}$ 350 mA)
A6	Oranje/wit : Autoverlichtingsschakelaar
A7	Rood : Contact (ACC)
A8	Zwart : Massaverbinding
B1, B2	Paars $\oplus$ , Paars/zwart $\ominus$ : Achterluidspreker (rechts)
B3, B4	Grijs $\oplus$ , Grijs/zwart $\ominus$ : Voorluidspreker (rechts)
B5, B6	Wit $\oplus$ , Wit/zwart $\ominus$ : Voorluidspreker (links)
B7, B8	Groen $\oplus$ , Groen/zwart $\ominus$ : Achterluidspreker (links)

# Alvorens gebruik

## BELANGRIJK

- Lees alvorens dit product in gebruik te nemen deze handleiding door voor een juist gebruik. Het is vooral belangrijk dat u de Waarschuwingen en Voorzorgsmaatregelen in deze handleiding goed doorleest en opvolgt.
- Bewaar deze handleiding ter referentie op een veilige en toegankelijke plaats.

## ▲ WAARSCHUWING

Bedien of gebruik geen functies die uw aandacht van de verkeersveiligheid af zouden kunnen leiden.

## ▲ VOORZORGEN

### Volume-instelling:

- Voorkom ongelukken en stel het volume derhalve zodanig in dat u geluid van buiten nog goed kunt horen.
- Verlaag het volume alvorens de weergave van digitale bronnen te starten om beschadiging van de luidsprekers door een plotselinge verhoging van het uitgangsniveau te voorkomen.

### Algemeen:



- Vermijd het gebruik van externe apparatuur indien het de veiligheid tijdens het rijden in gevaar kan brengen.
- Maak beslist een back-up van alle belangrijke data. Wij zijn niet aansprakelijk voor het verlies van opgenomen data.
- Voorkom kortsluiting en steek derhalve nooit metalen voorwerpen (zoals munten en gereedschap) in het toestel.
- In geval van een storing door condensvorming op de laserlens, moet u de disc verwijderen en wachten totdat de condens is verdampd.

# Basispunten

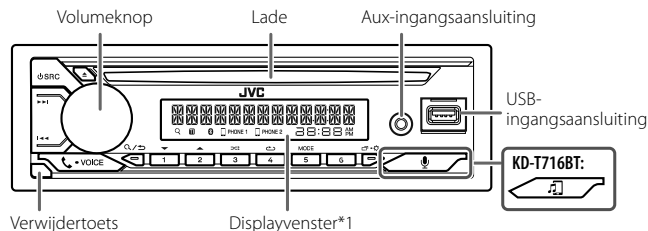
## Voorpaneel

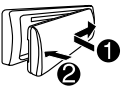
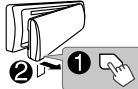

\*1 Alleen ter illustratie.

Bevestigen	Verwijderen	Terugstellen
		
<b>Voor het</b>	<b>Op het voorpaneel</b>	
Inschakelen van de stroom	Druk op <b>⏻ SRC</b> . • Houd even ingedrukt om de stroom uit te schakelen.	
Instellen van het volume	Verdraai de volumeknop.	
Een bron selecteren	Druk herhaaldelijk op <b>⏻ SRC</b> .	
Veranderen van de displayinformatie*2	Druk herhaaldelijk op <b>⏻ SRC</b> .	

\*2 Een van de weergave-informaties ondersteunt het muzieksynchronisatie-effect. Het helderheidsniveau van de knoppen verandert en wordt gesynchroniseerd met het muziekniveau.

# Starten

## 1 Annuleren van de demonstratie

Wanneer u de stroom voor het eerst inschakelt (of wanneer [FACTORY RESET] op [YES] is gesteld), verschijnt: "CANCEL DEMO" → "PRESS" → "VOLUME KNOB"

- 1 Druk op de volumeknop.  
[YES] is de basisinstelling.
- 2 Druk nogmaals op de volumeknop.  
"DEMO OFF" verschijnt.

## 2 Instellen van de klok en datum

- 1 Houd even ingedrukt.
- 2 Draai de volumeknop om [CLOCK] te kiezen en druk vervolgens op de knop.

### Instellen van de klok

- 3 Draai de volumeknop om [CLOCK ADJUST] te kiezen en druk vervolgens op de knop.
- 4 Draai de volumeknop om de instellingen te maken en druk vervolgens op de knop.  
Stel de tijd in de volgorde van "Uur" → "Minuut" in.
- 5 Draai de volumeknop om [CLOCK FORMAT] te kiezen en druk vervolgens op de knop.
- 6 Draai de volumeknop om [12H] of [24H] te kiezen en druk vervolgens op de knop.

### Instellen van de datum

- 7 Draai de volumeknop om [DATE SET] te kiezen en druk vervolgens op de knop.
- 8 Draai de volumeknop om de instellingen te maken en druk vervolgens op de knop.  
Stel de datum in de volgorde van "Dag" → "Maand" → "Jaar".
- 9 Druk op om te verlaten.

Druk op om naar het voorgaande instelonderdeel terug te keren.

## 3 Instellen van de basisinstellingen

- 1 Houd even ingedrukt.
- 2 Draai de volumeknop om een onderdeel te kiezen (zie de volgende tabel), en druk vervolgens op de knop.
- 3 Herhaal stap 2 totdat het gewenste onderdeel is gekozen of geactiveerd.
- 4 Druk op om te verlaten.

Druk op om naar het voorgaande instelonderdeel terug te keren.





Basisinstelling: [XX]

[SYSTEM]	
[KEY BEEP]	(Niet van toepassing indien 3-weg crossover is gekozen.) [ON]: Activeren van de toetsdruktoon. ; [OFF]: Uitschakelen.
[FACTORY RESET]	[YES]: Stelt de instellingen naar de standaardinstellingen terug (uitgezonderd opgeslagen zenders). ; [NO]: Geannuleerd.
[CLOCK]	
[CLOCK DISPLAY]	[ON]: De tijd wordt op het display getoond, ook wanneer de stroom is uitgeschakeld. ; [OFF]: Geannuleerd.
[ENGLISH]	
[РУССКИЙ]	
[ESPAÑOL]	Kies indien van toepassing de displaytaal voor het menu en muziekinformatie. [ENGLISH] is de standaardinstelling.
[FRANCAIS]	
[DEUTSCH]*	

\* Alleen voor de KD-T812BT.

# Radio

## Opzoeken van een zender

- 1 Druk herhaaldelijk op  SRC om FM of AM te kiezen.
- 2 Druk op  /  om automatisch een zender op te zoeken.  
(of)  
Houd  /  even ingedrukt totdat "M" knippert en druk vervolgens herhaaldelijk om een zender handmatig op te zoeken.

## Geheugeninstellingen

U kunt maximaal 18 zenders voor FM en 6 zenders voor AM opslaan.

### Opslaan van een zender



Tijdens het luisteren naar een zender...

Houd een van de cijfertoetsen (1 tot 6) even ingedrukt.

- (of)
- 1 Houd de volumeknop ingedrukt totdat "PRESET MODE" knippert.
  - 2 Draai de volumeknop om een voorkeurnummer te kiezen en druk vervolgens op de knop.  
"MEMORY" verschijnt wanneer de zender is opgeslagen.

### Kiezen van een opgeslagen zender

Druk op een van de cijfertoetsen (1 tot 6).

- (of)
- 1 Druk op  / .
  - 2 Draai de volumeknop om een voorkeurnummer te kiezen en druk vervolgens op de knop.





# CD/USB/iPod

Kiesbare bron:

- KD-T812BT: CD/USB/iPod USB of iPod BT
- KD-T716BT: CD/USB

## Starten van de weergave

De bron verandert automatisch en het afspelen start wanneer u een CD plaatst of een apparaat (USB-apparaat/ iPod/iPhone) op de USB-ingang aansluit.

Voor het	Op het voorpaneel
Snel achterwaarts/Snel voorwaarts	Houd  /  even ingedrukt.
Kiezen van een nummer/ bestand	Druk op  /  .
Kiezen van een map	Druk op 2  / 1  .
Afspelen herhalen	Druk herhaaldelijk op 4  .
Willekeurig afspelen	Druk herhaaldelijk op 3  .



# Menu-Instellingen

- 1 Houd ingedrukt om naar menu-instellingen te gaan.
- 2 Draai de volumeknop om een onderdeel te kiezen en druk vervolgens op de knop.
- 3 Herhaal stap 2 totdat het gewenste onderdeel is gekozen/geactiveerd.
- 4 Druk op om te verlaten.

Druk op om naar het voorgaande instelonderdeel terug te keren.

- Raadpleeg de GEBRUIKSAANWIJZING op de volgende website voor een gedetailleerde uitleg over elk item: <<http://www.jvc.net/cs/car/>>
- De beschikbaarheid van elk item varieert afhankelijk van het model.

## Menu-items

[EQ SETTING]	: Selecteert een vooraf ingestelde equalizer of past uw eigen geluidsinstellingen aan.
[AUDIO CONTROL]	: Stelt uw gewenste audio-instellingen in.
[SOUND EFFECT]	: Stelt uw gewenste geluidseffect in.
[DISPLAY]	: Stelt uw gewenste besturing voor het weergavenvenster in.
[TUNER SETTING]	: Instellingen voor radiobron.
[BT MODE]	: Instellingen voor het gebruik van een Bluetooth-apparaat.
[REMOTE APP]	: Instellingen voor het gebruik van een smartphone om dit apparaat te bedienen.
[MIC GAIN]*1	: Stelt de gevoeligheid van de microfoon in.
[NR LEVEL]*1	: Past het ruisonderdrukkingsniveau aan.
[ECHO CANCEL]*1	: Past de vertragingstijd van de echo-onderdrukking aan.
[SYSTEM]	: Instellingen voor dit apparaat.
[CLOCK]	: Stelt de klok in.
[ENGLISH]	: Selecteert de taal voor het menu en muziekinformatie.
[РУССКИЙ]	: Selecteert de taal voor het menu en muziekinformatie.
[ESPANOL]	: Selecteert de taal voor het menu en muziekinformatie.
[FRANCAIS]	: Selecteert de taal voor het menu en muziekinformatie.
[DEUTSCH]*2	: Selecteert de taal voor het menu en muziekinformatie.
[DEMO MODE]	: Activeert of deactiveert de displaydemonstratie.

\*1 Alleen van toepassing tijdens het bellen.

\*2 Alleen voor de KD-T812BT.

## Voorbeelden van enkele veelgebruikte instellingen

### Subwooferniveau-instelling

- 1 Houd ingedrukt om naar menu-instellingen te gaan.



- 2 Draai de volumeknop met de klok mee om [AUDIO CONTROL] te kiezen en druk vervolgens op de knop.



- 3 Draai de volumeknop met de klok mee om [SUBWOOFER SET] te kiezen en druk vervolgens op de knop.

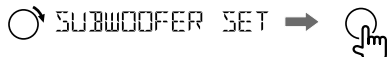

- 4 Draai de volumeknop met de klok mee om [ON] te kiezen en druk vervolgens op de knop.

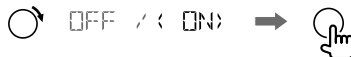

- 5 Draai de volumeknop met de klok mee om [SUB.W LEVEL] te kiezen en druk vervolgens op de knop.

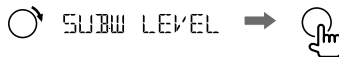

- 6 Druk op de volumeknop als [PRE-OUT] op het display wordt getoond.



- 7 Draai de volumeknop om het niveau van de subwoofer in te stellen en druk vervolgens op de knop.

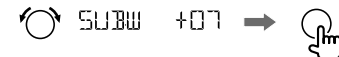

Wordt vervolgd op de volgende pagina...

- 8 Druk op   om het instelmenu te verlaten.



**Opmerking:**

U moet [SPK/PRE OUT] instellen op [REAR/SUB.W] of [SUB.W/SUB.W] voordat u de subwooferniveau-instellingen kunt maken.

## Andere informatie

---

Raadpleeg de GEBRUIKSAANWIJZING op de volgende website voor het afspelen van **AUX, Spotify, AMAZON ALEXA**-bronnen:

<<http://www.jvc.net/cs/car/>>

- De beschikbaarheid van elke bron varieert afhankelijk van het model.

**Opmerking voor specificaties**

Bluetooth-frequentiebereik:

2,402 GHz — 2,480 GHz

Bluetooth RF-uitgangsvermogen (E.I.R.P.):

+4 dBm (MAX), vermogensklasse 2

Luidsprekerimpedantie:

4  $\Omega$  — 8  $\Omega$

Bedrijfsvoltage:

12 V gelijkstroom-autoaccu

# Bluetooth®

- Afhankelijk van de Bluetooth-versie, het besturingssysteem en de firmwareversie van uw mobiele telefoon, werken Bluetooth-functies mogelijk niet met dit apparaat.
- Zorg dat u de Bluetooth-functie van het apparaat inschakelt om de volgende bedieningen uit te voeren.
- De signaalcondities verschillen afhankelijk van de omgeving.

## ■ Verbind de microfoon

Sluit de bijgeleverde microfoon aan op de microfooningang op het achterpaneel.

Stel de hoek van de microfoon in



Zet indien nodig met snoerklemmen (niet bijgeleverd) vast.

## ■ Een Bluetooth apparaat voor het eerst koppelen en verbinden

- 1 Druk op **SRC** om het toestel in te schakelen.
- 2 Zoek en selecteer de naam van uw receiver ("KD-T812BT"/"KD-T716BT") op het Bluetooth-apparaat.
- 3 Voer afhankelijk van wat op het display verschijnt (A) of (B) uit. Met bepaalde Bluetooth apparaten wordt het koppelen mogelijk anders dan hieronder beschreven uitgevoerd.

(A) "[Naam apparaat]" → "XXXXXX" → "VOL – YES" → "BACK – NO"  
"XXXXXX" is een 6-cijferige sleutel die willekeurig tijdens het koppelen wordt gemaakt.

- 1 Controleer dat de sleutels die op het toestel en het Bluetooth apparaat verschijnen hetzelfde zijn.
- 2 Druk op de volumeknop om de sleutel te bevestigen.
- 3 Bedien het Bluetooth apparaat om de sleutel te bevestigen.

(B) "[Naam apparaat]" → "VOL – YES" → "BACK – NO"

- 1 Druk op de volumeknop om het koppelen te starten.
- 2 • Voer wanneer "PAIRING" → "PIN 0000" over het display rolt de PIN-code "0000" in het Bluetooth apparaat in.  
• Indien alleen "PAIRING" verschijnt, bedien dan het Bluetooth apparaat om het koppelen te bevestigen.

"PAIRING COMPLETED" verschijnt zodra het koppelen is voltooid en **8** licht op wanneer de Bluetooth verbinding is gemaakt.

## ■ Beantwoorden van een gesprek

Druk op **VOICE** of de volumeknop.

- Draai de volumeknop om het volume van de telefoon aan te passen van [00] tot [35].
- Houd **VOICE** of de volumeknop ingedrukt om een oproep te beëindigen.

## ■ Audiospeler via Bluetooth

- 1 Druk herhaaldelijk op **SRC** om BT AUDIO te kiezen.  
• Voor de KD-T716BT: Druk op **A** en voer BT AUDIO direct in.
- 2 Bedien de audiospeler via Bluetooth om het afspelen te starten.

Voor het	Op het voorpaneel
Afspelen/pauzeren	Druk op de volumeknop.
Kiezen van een groep of map	Druk op 2▲ / 1▼.
Achterwaarts verspringen/ Voorwaarts verspringen	Druk op I◀◀ / ▶▶I.
Snel achterwaarts/Snel voorwaarts	Houd I◀◀ / ▶▶I even ingedrukt.
Afspelen herhalen	Druk herhaaldelijk op 4↻.
Willekeurig afspelen	Druk herhaaldelijk op 3∞↻.

# Instalação/Conexão

Esta secção é para o instalador profissional.

Para o propósito de segurança, encarregue as ligações e a montagem a profissionais. Consulte o revendedor de áudio para automóveis.

## ▲ AVISO

- Este aparelho só pode ser utilizado com um fornecimento de energia de CC de 12 V, com terra negativa.
- Desconecte o terminal negativo da bateria antes de efetuar as conexões e montagem.
- Não conecte o fio da bateria (amarelo) e o fio da ignição (vermelho) ao chassis do automóvel ou fio terra (preto) para prevenir um curto-circuito.
- Para evitar um curto-circuito:
  - Isole os fios não ligados com uma fita de vinilo.
  - Certifique-se de aterrar este aparelho ao chassis do automóvel de novo após a instalação.
  - Segure os fios com braçadeiras de cabo e enrole a fita de vinilo em torno dos fios que entrem em contacto com partes metálicas para proteger os fios.

## ▲ CUIDADO

- Instale este aparelho na consola do seu automóvel. Não toque nas partes de metal deste aparelho durante e logo após a utilização do aparelho. As partes de metal, tal como o dissipador de calor e a caixa ficam muito quentes.
- Não conecte os fios  $\ominus$  dos altifalantes ao chassis do automóvel ou fio terra (preto), nem os conecte em paralelo.
- Conecte altifalantes com uma potência máxima acima de 50 W. Se a potência máxima dos altifalantes for inferior a 50 W, altere a definição [AMP GAIN] para evitar danos aos altifalantes.
- Monte o aparelho num ângulo inferior a 30°.
- Se a cablagem do seu automóvel não tiver um terminal de ignição, ligue o fio de ignição (vermelho) ao terminal na caixa de fusíveis do automóvel que forneça uma energia de CC de 12 V e que seja ligado e desligado pela chave de ignição.
- Mantenha todos os cabos longe das partes metálicas de dissipação de calor.
- Depois que o aparelho tiver sido instalado, verifique se as lâmpadas de stop, os pisca-piscas, os limpa-para-brisas, etc. do automóvel estão funcionando corretamente.
- Se o fusível queimar-se, primeiro certifique-se de que os fios não estão em contacto com o chassis do automóvel e, em seguida, substitua o fusível por um novo com a mesma capacidade.

## ■ Processo básico

- 1 Retire a chave do interruptor de ignição e, em seguida, desconecte o terminal  $\ominus$  da bateria do automóvel.
- 2 Conecte os fios adequadamente. Consulte “Conexão da cablagem” na página 3.
- 3 Instale o aparelho no seu automóvel. Consulte o seguinte “Instalação do aparelho (montagem no tablier)”.
- 4 Conecte o terminal  $\ominus$  da bateria do automóvel.
- 5 Prima  $\odot$  SRC para ligar o aparelho.
- 6 Retire o painel frontal e reinicie o aparelho dentro de 5 segundos. Consulte “Como reiniciar” na página 4.

### Instalação do aparelho (montagem no tablier)

1

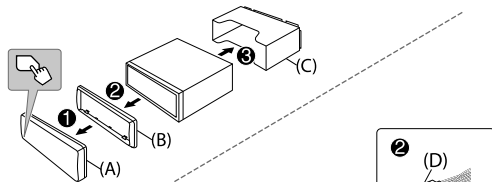

2

Enganche o lado superior

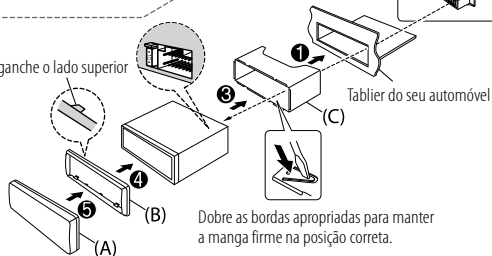

### Instalação do aparelho (sem manga de montagem)

- 1 Retire a manga de montagem e a placa de guarnição do aparelho.
- 2 Alinhe os orifícios no aparelho (em ambos lados) com o suporte de montagem do veículo e fixe o aparelho com parafusos (disponíveis comercialmente).

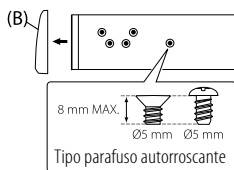

⚠ Utilize apenas os parafusos especificados. Utilizar parafusos inadequados pode danificar o aparelho.

### Remoção do aparelho

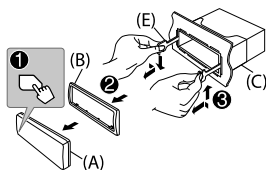

### ■ Lista de peças (fornecidas)

- (A) Painel frontal (x1)  
 (B) Placa de guarnição (x1)  
 (C) Manga de montagem (x1)  
 (D) Cablagem (x1)  
 (E) Chave de extração (x2)

### Conexão da cablagem

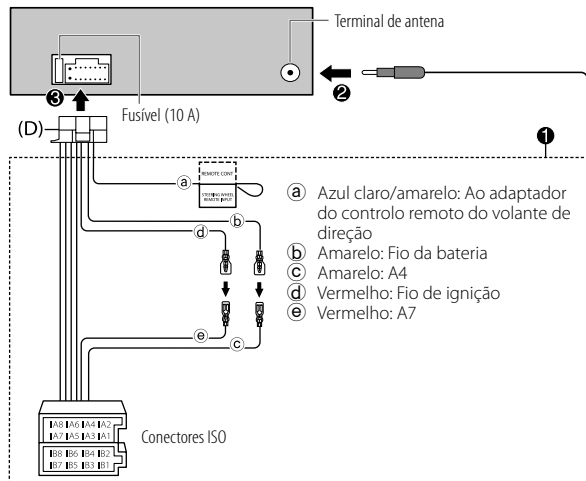

- a Azul claro/amarelo: Ao adaptador do controle remoto do volante de direção  
 b Amarelo: Fio da bateria  
 c Amarelo: A4  
 d Vermelho: Fio de ignição  
 e Vermelho: A7

Pino	Cor e função	
A4	Amarelo	: Bateria
A5	Azul/branco	: Controlo de energia (12V $\approx$ 350 mA)
A6	Laranja/branco	: Interruptor de controlo das luzes do automóvel
A7	Vermelho	: Ignição (ACC)
A8	Preto	: Conexão terra (massa)
B1, B2	Roxo $\oplus$ , Roxo/preto $\ominus$	: Altifalante traseiro (direito)
B3, B4	Cinzeno $\oplus$ , Cinzeno/preto $\ominus$	: Altifalante frontal (direito)
B5, B6	Branco $\oplus$ , Branco/preto $\ominus$	: Altifalante frontal (esquerdo)
B7, B8	Verde $\oplus$ , Verde/preto $\ominus$	: Altifalante traseiro (esquerdo)

# Antes de utilizar

## IMPORTANTE

- Para garantir a utilização adequada, leia atentamente este Guia antes de utilizar o produto. É especialmente importante que leia e observe os Avisos e Cuidados neste Guia.
- Guarde o Guia em um lugar seguro e acessível para futuras consultas.

## ▲ AVISO

Não opere nenhuma função que prejudique a sua atenção para uma condução segura.

## ▲ CUIDADO

### Definição do volume:

- Ajuste o volume de forma que possa ouvir os sons de tráfego para prevenir acidentes.
- Baixe o volume antes de iniciar a leitura de fontes digitais para evitar danos aos altifalantes pelo aumento súbito do nível de saída do som.

### Geral:

- Evite utilizar o dispositivo externo se o mesmo puder prejudicar a condução segura do veículo.
- Certifique-se de fazer uma cópia de segurança de todos os dados importantes. Não aceitaremos nenhuma responsabilidade por quaisquer perdas de dados gravados.
- Para prevenir curtos-circuitos, nunca coloque nem deixe cair objetos metálicos (moedas ou ferramentas de metal, por exemplo) dentro do aparelho.
- Se ocorrer um erro de disco devido à condensação na lente laser, ejetar o disco e espere que a humidade se evapore.

# Fundamentos

## Painel frontal

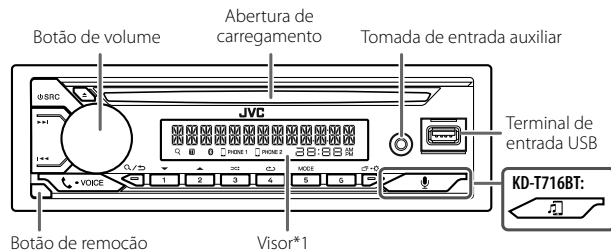

\*1 Somente para a finalidade de ilustração.

<b>Colocar</b> 	<b>Retirar</b> 	<b>Como reiniciar</b> <p>Reinicia a unidade dentro de 5 segundos após remover o painel frontal.</p>
--------------------	--------------------	--

Para	No painel frontal
Ligar a corrente	Prima  SRC.
Ajustar o volume	• Mantenha premido para desligar a alimentação.
Selecionar uma fonte	Prima  repetidamente.
Mudar a informação no visor*2	Prima  repetidamente.

\*2 Uma das informações no visor suporta o Efeito de Sincronização de Música. O nível do brilho dos botões muda e sincroniza com o nível de música.

# Introdução

## 1 Cancelar a demonstração

Ao ligar a alimentação pela primeira vez (ou ao definir [FACTORY RESET] para [YES]), aparece o seguinte no visor: "CANCEL DEMO" → "PRESS" → "VOLUME KNOB"

- 1 Prima o botão de volume. [YES] é selecionado para a configuração inicial.
- 2 Prima o botão de volume de novo. Aparece a indicação "DEMO OFF".

## 2 Defina o relógio e a data

- 1 Mantenha premido.
- 2 Rode o botão de volume para selecionar [CLOCK] e, em seguida, prima-o.

### Para ajustar o relógio

- 3 Rode o botão de volume para selecionar [CLOCK ADJUST] e, em seguida, prima-o.
- 4 Rode o botão de volume para fazer as definições e, em seguida, prima-o. Defina a hora na ordem de "Horas" → "Minutos".
- 5 Rode o botão de volume para selecionar [CLOCK FORMAT] e, em seguida, prima-o.
- 6 Rode o botão de volume para selecionar [12H] ou [24H] e, em seguida, prima-o.

### Para definir a data

- 7 Rode o botão de volume para selecionar [DATE SET] e, em seguida, prima-o.
- 8 Rode o botão de volume para fazer as definições e, em seguida, prima-o. Defina a data na ordem de "Dia" → "Mês" → "Ano".
- 9 Prima para sair.

Para voltar ao item de definição anterior, prima .

## 3 Faça as definições básicas

- 1 Mantenha premido.
- 2 Rode o botão de volume para selecionar um item (consulte a seguinte tabela) e, em seguida, prima-o.
- 3 Repita o passo 2 até que o item desejado seja selecionado ou ativado.
- 4 Prima para sair.

Para voltar ao item de definição anterior, prima .





Predefinição: [XX]

[SYSTEM]	
[KEY BEEP]	(Não aplicável se o cruzamento de 3 vias estiver selecionado.) [ON]: Ativa o som de pressão de tecla. ; [OFF]: Desativa.
[FACTORY RESET]	[YES]: Reinicia as definições às predefinições (exceto a estação armazenada). ; [NO]: Cancela.
[CLOCK]	
[CLOCK DISPLAY]	[ON]: A hora do relógio é apresentada no visor mesmo quando o aparelho está desligado. ; [OFF]: Cancela.
[ENGLISH]	
[РУССКИЙ]	
[ESPAÑOL]	Selecione o idioma de apresentação para o menu e a informação de música se aplicável.
[FRANCAIS]	Por predefinição, [ENGLISH] é selecionado.
[DEUTSCH]*	

\* Somente para KD-T812BT.

# Rádio

## ■ Procura de uma estação

- 1 Prima  SRC repetidamente para selecionar FM ou AM.
- 2 Prima   para procurar uma estação automaticamente.  
(ou)  
Mantenha   premido até que “M” comece a piscar e, em seguida, prima repetidamente para procurar uma estação manualmente.

## ■ Definições na memória

Pode armazenar até 18 estações para FM e 6 estações para AM.

### Armazene uma estação

Durante a escuta de uma estação...

Mantenha premido um dos botões numéricos (1 a 6).



(ou)

- 1 Mantenha o botão do volume premido até que “PRESET MODE” comece a piscar.
- 2 Rode o botão do volume para selecionar um número predefinido e, em seguida, prima-o.  
“MEMORY” aparece uma vez quando a estação é armazenada.

### Selecione uma estação armazenada

Prima um dos botões numéricos (1 a 6).

(ou)

- 1 Prima  / .
- 2 Rode o botão do volume para selecionar um número predefinido e, em seguida, prima-o.









# CD/USB/iPod

Fonte selecionável:

- KD-T812BT: CD/USB/iPod USB ou iPod BT
- KD-T716BT: CD/USB





## ■ Inicie a reprodução

A fonte muda e a reprodução começa automaticamente ao carregar um disco ou ligar um dispositivo (dispositivo USB/ iPod/iPhone) ao terminal de entrada USB.

Para	No painel frontal
Retrocesso/Avanço rápido	Mantenha   premido.
Selecionar uma faixa/ficheiro	Prima   .
Selecionar uma pasta	Prima  /  .
Reprodução repetida	Prima  repetidamente.
Reprodução aleatória	Prima  repetidamente.



# Definições Do Menu

- 1 Mantenha - premido para entrar nas definições do menu.
- 2 Rode o botão do volume para selecionar um item e, em seguida, prima-o.
- 3 Repita o passo 2 até que o item desejado seja selecionado/ativado.
- 4 Prima - para sair.

Para voltar ao item de definição anterior, prima  / .

- Consulte o MANUAL DE INSTRUÇÕES no website abaixo para uma explicação detalhada de cada item: <<http://www.jvc.net/cs/car/>>
- A disponibilidade de cada item varia dependendo do modelo.

## Itens do menu

[EQ SETTING]	: Seleciona um equalizador predefinido ou ajusta as suas próprias definições do som.
[AUDIO CONTROL]	: Define suas definições de áudio preferidas.
[SOUND EFFECT]	: Define seu efeito de som preferido.
[DISPLAY]	: Define seu controlo preferido para o visor.
[TUNER SETTING]	: Definições para fonte de rádio.
[BT MODE]	: Definições para um dispositivo Bluetooth.
[REMOTE APP]	: Definições para utilizar um smartphone para controlar este aparelho.
[MIC GAIN]*1	: Define a sensibilidade do microfone.
[NR LEVEL]*1	: Ajusta o nível de redução de ruído.
[ECHO CANCEL]*1	: Ajusta o tempo de atraso do cancelamento de eco.
[SYSTEM]	: Definições para este aparelho.
[CLOCK]	: Ajusta o relógio.
[ENGLISH]	: Seleciona o idioma para o menu e informações de música.
[РУССКИЙ]	: Seleciona o idioma para o menu e informações de música.
[ESPAÑOL]	: Seleciona o idioma para o menu e informações de música.
[FRANCAIS]	: Seleciona o idioma para o menu e informações de música.
[DEUTSCH]*2	: Seleciona o idioma para o menu e informações de música.
[DEMO MODE]	: Ativa ou desativa a demonstração.

\*1 Aplicável apenas enquanto está a falar no telefone.

\*2 Somente para KD-T812BT.

## Exemplos de algumas definições bem utilizadas

### Definição do Nível do Subwoofer

- 1 Mantenha - premido para entrar nas definições do menu.



- 2 Rode o botão do volume no sentido horário para selecionar [AUDIO CONTROL] e, em seguida, prima-o.



- 3 Rode o botão do volume no sentido horário para selecionar [SUBWOOFER SET] e, em seguida, prima-o.

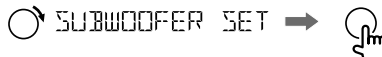

- 4 Rode o botão do volume no sentido horário para selecionar [ON] e, em seguida, prima-o.

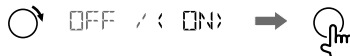

- 5 Rode o botão do volume no sentido horário para selecionar [SUB.W LEVEL] e, em seguida, prima-o.

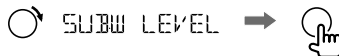

- 6 Prima o botão do volume se [PRE-OUT] aparecer no visor.



- 7 Rode o botão do volume para ajustar o nível do subwoofer e, em seguida, prima-o.

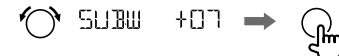

Continua na página seguinte...

- 8 Prima   para sair do menu de definição.



**Nota:**

Precisa definir [SPK/PRE OUT] para [REAR/SUB.W] ou [SUB.W/SUB.W] antes de poder fazer as definições do nível do subwoofer.

## Outras informações

---

Para as operações de reprodução de fontes **AUX, Spotify, AMAZON ALEXA**, consulte o MANUAL DE INSTRUÇÕES no website abaixo:

<<http://www.jvc.net/cs/car/>>

- A disponibilidade de cada fonte varia dependendo do modelo.

**Nota para as especificações**

Intervalo de frequência de Bluetooth:

2,402 GHz — 2,480 GHz

Potência de saída RF de Bluetooth (E.I.R.P.):

+4 dBm (MÁX), Classe de potência 2

Impedância do altifalante:

4  $\Omega$  — 8  $\Omega$

Voltagem de funcionamento:

Bateria de automóvel de CC 12 V

# Bluetooth®

- Dependendo da versão de Bluetooth, do sistema operativo e da versão do firmware do seu telemóvel, as funções Bluetooth podem não funcionar com este aparelho.
- Certifique-se de que liga a função Bluetooth do dispositivo para realizar as seguintes operações.
- As condições do sinal variam dependendo dos arredores.

## Conecte o microfone

Ligue o microfone fornecido à tomada de entrada para microfone no painel traseiro.

Ajuste o ângulo do microfone



Segure com as abraçadeiras de cabo (não fornecidas) se for necessário.

## Emparelhe e ligue um dispositivo Bluetooth pela primeira vez

- 1 Prima **⏻** SRC para ligar a alimentação do aparelho.
- 2 Busque e selecione o nome do seu recetor ("KD-T812BT"/"KD-T716BT") no dispositivo Bluetooth.
- 3 Realize (A) ou (B) dependendo do que aparecer no visor. Para alguns dispositivos Bluetooth, a sequência de emparelhamento pode variar dos passos descritos a seguir.

(A) "[Nome do dispositivo]" → "XXXXXX" → "VOL – YES" → "BACK – NO"  
"XXXXXX" é uma chave de acesso de 6 dígitos gerada aleatoriamente durante cada emparelhamento.

- 1 Certifique-se de que as chaves de acesso que aparecem no aparelho e no dispositivo Bluetooth são iguais.
- 2 Prima o botão do volume para confirmar a chave de acesso.
- 3 Opere o dispositivo Bluetooth para confirmar a chave de acesso.

(B) "[Nome do dispositivo]" → "VOL – YES" → "BACK – NO"

- 1 Prima o botão do volume para iniciar o emparelhamento.
- 2
  - Se "PAIRING" → "PIN 0000" se deslocar no visor, introduza o código PIN "0000" no dispositivo Bluetooth.
  - Se somente "PAIRING" aparecer, opere o dispositivo Bluetooth para confirmar o emparelhamento.

"PAIRING COMPLETED" aparecerá quando o emparelhamento for concluído e acender-se-á quando a conexão Bluetooth for estabelecida.

## Responder uma chamada

Prima **☎** • VOICE ou o botão do volume.

- Para ajustar o volume do telefone de [00] para [35], rode o botão do volume.
- Para terminar uma chamada, mantenha **☎** • VOICE ou o botão do volume premido.

## Leitor de áudio via Bluetooth

- 1 Prima **⏻** SRC repetidamente para selecionar BT AUDIO.
  - Para KD-T716BT: Premir seleciona BT AUDIO diretamente.
- 2 Opere o leitor de áudio via Bluetooth para iniciar a reprodução.

Para	No painel frontal
Reprodução/pausa	Prima o botão de volume.
Selecionar um grupo ou pasta	Prima 2▲ / 1▼.
Saltar para trás/para a frente	Prima 1◀◀ / ▶▶1.
Retrocesso/Avanço rápido	Mantenha 1◀◀ / ▶▶1 premido.
Reprodução repetida	Prima 4↻ repetidamente.
Reprodução aleatoria	Prima 3↻ repetidamente.

# Einbau/Anschluss

Dieser Abschnitt ist für den professionellen Einbautechniker gedacht. Überlassen Sie aus Sicherheitsgründen die Arbeiten zur Montage und Verkabelung ausgewiesenen Fachpersonal. Lassen Sie sich vom Autoradiohändler beraten.

## ▲ WARNUNG

- Das Gerät kann nur bei 12V DC-Versorgung mit negativer Masse eingebaut werden.
- Trennen Sie den negativen Batterieanschluss vor der Verkabelung und Befestigung ab.
- Schließen Sie nicht das Batteriekaabel (gelb) das Zündkaabel (rot) an der Fahrzeugkarosserie oder dem Massekaabel (schwarz) an, um einen Kurzschluss zu vermeiden.
- Zum Verhindern von Kurzschlüssen:
  - Isolieren Sie nicht angeschlossene Kabel mit Vinylband.
  - Sicherstellen, daß das Gerät nach dem Einbau a Chassis des Fahrzeugs geerdet wird.
  - Sichern Sie die Kabel mit Kabelklemmen und wickeln Sie Vinylband um die Kabel, die mit Metallteilen in Berührung kommen, um die Kabel zu schützen.

## ▲ ACHTUNG

- Montieren Sie dieses Gerät in der Konsole Ihres Fahrzeugs. Keine Metallteile dieses Geräts bei und kurz nach der Verwendung des Geräts berühren. Metallteile wie der Kühlkörper und das Gehäuse werden heiß.
- Verbinden Sie nicht die  $\ominus$ -Drähte von Lautsprechern mit der Karosserie, dem Massekaabel (schwarz) oder schließen sie parallel an.
- Schließen Sie Lautsprecher mit einer Maximalleistung von mehr als 50W an. Wenn die Maximalleistung der Lautsprecher unter 50W ist, ändern Sie die Einstellung von [AMP GAIN], um Beschädigung der Lautsprecher zu vermeiden.
- Montieren Sie das Gerät mit einem Winkel von weniger als 30°.
- Wenn Ihr Fahrzeugkabelbaum nicht die Zündklemme hat, verbinden Sie das Zündkabel (rot) mit der Klemme am Sicherungskasten des Fahrzeugs, die 12V DC-Versorgung bietet und durch den Zündschlüssel ein- und ausgeschaltet wird.
- Halten Sie alle Kabel von hitzeableitenden Metallteilen fern.
- Überprüfen Sie nach der Montage des Geräts, ob die Bremslichter, Blinker, Scheibenwischer usw. ordnungsgemäß funktionieren.
- Wenn die Sicherung durchbrennt, überprüfen Sie zuerst, dass die Drähte nicht die Karosserie berühren, und ersetzen Sie dann die durchgebrannte Sicherung durch eine neue Sicherung mit der gleichen Nenngröße.

## ■ Grundlegendes Verfahren

- 1 Ziehen Sie den Schlüssel aus dem Zündschloss, und trennen Sie dann den  $\ominus$ -Klemme der Autobatterie ab.
- 2 Schließen Sie die Kabel richtig an. Siehe "Verdrahtungsanschluss" auf Seite 3.
- 3 Bauen Sie das Autoradio in Ihrem Fahrzeug ein. Siehe folgendes "Einbau der Einheit (Einbau im Armaturenbrett)".
- 4 Schließen Sie die  $\ominus$ -Klemme der Autobatterie an.
- 5 Drücken Sie  $\odot$  SRC zum Einschalten.
- 6 Nehmen Sie die Frontblende ab und setzen Sie das Gerät innerhalb von 5 Sekunden zurück. Siehe "Rücksetzen" auf Seite 4.

### Einbau der Einheit (Einbau im Armaturenbrett)

1

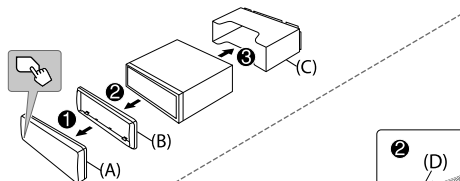

2

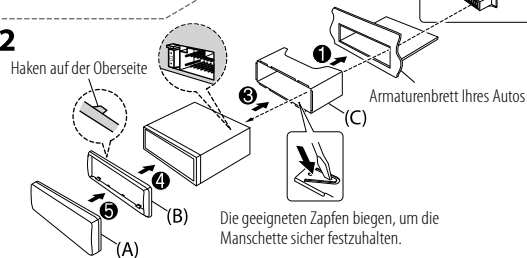

### Installieren der Einheit (ohne die Einbauhalterung)

- 1 Nehmen Sie die Einbauhalterung und den Frontrahmen vom Gerät ab.
- 2 Richten Sie die Öffnungen am Gerät (an beiden Seiten) mit der Befestigungskonsolle am Fahrzeug aus und sichern Sie das Gerät mit Schrauben (im Handel erhältlich).

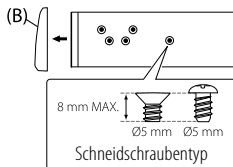

⚠ Verwenden Sie nur die vorgeschriebenen Schrauben. Durch Verwendung falscher Schrauben kann das Gerät beschädigt werden.

### Entfernen der Einheit

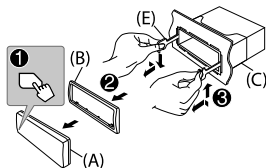

### ■ Teileliste (mitgeliefert)

- (A) Frontblende (x1)
- (B) Frontrahmen (x1)
- (C) Einbauhalterung (x1)
- (D) Kabelbaum (x1)
- (E) Ausziehschlüssel (x2)

### Verdrahtungsanschluss

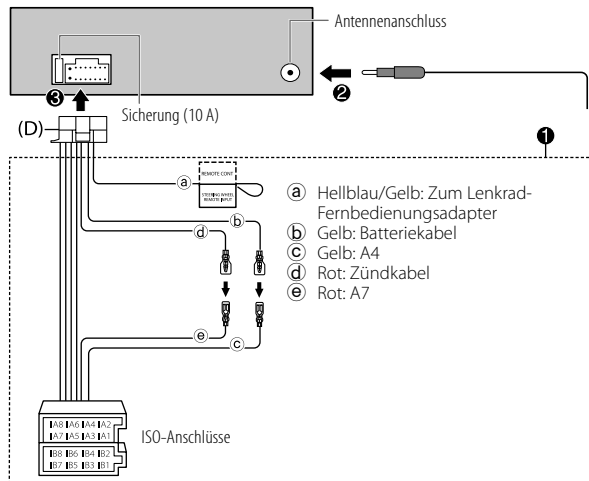

- a Hellblau/Gelb: Zum Lenkradfernbedienungsadapter
- b Gelb: Batteriekel
- c Gelb: A4
- d Rot: Zündkabel
- e Rot: A7

Stift	Farbe und Funktion	
A4	Gelb	: Batterie
A5	Blau/Weiβ	: Stromsteuerung (12 V $\overline{\text{---}}$ 350 mA)
A6	Orangefarben/Weiβ	: Auto-Lichtreglerschalter
A7	Rot	: Zündung (ACC)
A8	Schwarz	: Erdungsanschluss (Masse)
B1, B2	Lila ⊕, Lila/Schwarz ⊖	: Hinterer Lautsprecher (rechts)
B3, B4	Grau ⊕, Grau/Schwarz ⊖	: Vorderer Lautsprecher (rechts)
B5, B6	Weiβ ⊕, Weiβ/Schwarz ⊖	: Vorderer Lautsprecher (links)
B7, B8	Grün ⊕, Grün/Schwarz ⊖	: Hinterer Lautsprecher (links)

# Vor der Inbetriebnahme

## WICHTIG

- Um richtige Verwendung sicherzustellen, lesen Sie die Anleitung vor der Verwendung des Produkts sorgfältig durch. Es ist besonders wichtig, dass Sie die Warnungen und Vorsichtshinweise in dieser Anleitung lesen und beachten.
- Bitte bewahren Sie die Anleitung an sicherer Stelle und griffbereit zum Nachschlagen auf.

## ▲ WARNUNG

Bedienen Sie keine Funktion, die Ihre Aufmerksamkeit vom Straßenverkehr ablenkt.

## ▲ ACHTUNG

### Lautstärkeeinstellung:

- Stellen Sie die Lautstärke so ein, dass Sie immer noch Geräusche von außerhalb des Fahrzeugs hören können, um Unfälle zu vermeiden.
- Senken Sie die Lautstärke vor dem Abspielen digitaler Tonquellen, um Beschädigung der Lautsprecher durch plötzliche Tonspitzen zu vermeiden.

### Allgemeines:

- Vermeiden Sie Verwendung des externen Geräts, wenn dieses das sichere Fahren behindern kann.
- Stellen Sie sicher, dass alle wichtigen Daten gesichert sind. Wir übernehmen keine Haftung für jeglichen Verlust aufgenommener Daten.
- Stellen Sie sicher, dass keine Metallgegenstände (wie etwa Münzen oder Werkzeuge) ins Innere des Geräts gelangen und Kurzschlüsse verursachen.
- Wenn ein Disc-Fehler durch Kondensationsbildung auf der Laserlinse auftritt, werfen Sie die Disc aus und warten Sie eine Zeit lang, bis die Kondensation getrocknet ist.

# Grundlagen

## Frontblende

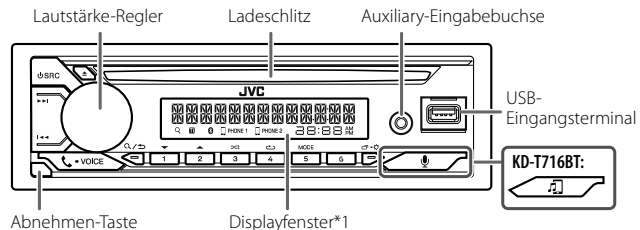

\*1 Nur für Illustrationszwecke.

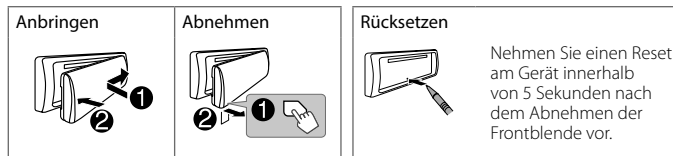

Zum	Auf der Frontblende
Einschalten	Drücken Sie <b>SRC</b> . • Zum Ausschalten halten Sie die Taste gedrückt.
Einstellen der Lautstärke	Drehen Sie den Lautstärke-Regler.
Quelle auswählen	Drücken Sie <b>SRC</b> wiederholt.
Ändern der Display-Information*2	Drücken Sie <b>DISC</b> wiederholt.

\*2 Eine der Displayinformationen unterstützt den Musik-Synchronisationseffekt. Der Helligkeitsgrad der Tasten wird gewechselt und mit der Musiklautstärke synchronisiert.

# Erste Schritte

## 1 Brechen Sie die Demonstration ab

Beim ersten Einschalten des Geräts (oder wenn [FACTORY RESET] auf [YES] gestellt ist), erscheint Folgendes im Display: "CANCEL DEMO" → "PRESS" → "VOLUME KNOB"

- 1 Drücken Sie den Lautstärke-Regler.  
[YES] ist für das ursprüngliche Setup gewählt.
- 2 Drücken Sie den Lautstärke-Regler erneut.  
"DEMO OFF" erscheint.

## 2 Stellen Sie die Uhrzeit und das Datum ein

- 1 Halten Sie gedrückt.
- 2 Drehen Sie den Lautstärke-Regler zum Wählen von [CLOCK], und drücken Sie dann den Regler.

### Zum Einstellen der Uhr

- 3 Drehen Sie den Lautstärke-Regler zum Wählen von [CLOCK ADJUST], und drücken Sie dann den Regler.
- 4 Drehen Sie den Lautstärke-Regler, um die Einstellungen vorzunehmen, und drücken Sie dann den Regler.  
Stellen Sie die Zeit in der Reihenfolge "Stunde" → "Minute" ein.
- 5 Drehen Sie den Lautstärke-Regler zum Wählen von [CLOCK FORMAT], und drücken Sie dann den Regler.
- 6 Drehen Sie den Lautstärke-Regler zum Wählen von [12H] oder [24H], und drücken Sie dann den Regler.

### Zum Einstellen des Datums

- 7 Drehen Sie den Lautstärke-Regler zum Wählen von [DATE SET], und drücken Sie dann den Regler.
- 8 Drehen Sie den Lautstärke-Regler, um die Einstellungen vorzunehmen, und drücken Sie dann den Regler.  
Stellen Sie das Datum in der Reihenfolge "Tag" → "Monat" → "Jahr".
- 9 Drücken Sie zum Beenden.

Zum Zurückschalten zum vorherigen Einstellelement drücken Sie .

## 3 Einstellen der grundlegenden Einstellungen

- 1 Halten Sie gedrückt.
- 2 Drehen Sie den Lautstärke-Regler zum Wählen eines Gegenstands (siehe folgende Tabelle), und drücken Sie dann den Regler.
- 3 Wiederholen Sie Schritt 2, bis der gewünschte Gegenstand gewählt oder aktiviert ist.
- 4 Drücken Sie zum Beenden.

Zum Zurückschalten zum vorherigen Einstellelement drücken Sie .

Standard: [XX]

[SYSTEM]	
[KEY BEEP]	(Nicht anwendbar, wenn 3-Wege-Übergang gewählt ist.) [ON]: Aktiviert den Tastenberührungston. ; [OFF]: Deaktiviert.
[FACTORY RESET]	[YES]: Setzt die Einstellungen auf Standardwerte zurück (ausgenommen gespeicherte Sender). ; [NO]: Hebt auf.
[CLOCK]	
[CLOCK DISPLAY]	[ON]: Die Uhrzeit wird im Display angezeigt, auch wenn das Gerät ausgeschaltet wird. ; [OFF]: Hebt auf.
[ENGLISH]	
[РУССКИЙ]	
[ESPAÑOL]	Wählen Sie die Anzeigesprache für das Menü und die Musik-Information, wo zutreffend.
[FRANCAIS]	Als Standard ist [ENGLISH] ausgewählt.
[DEUTSCH]*	

\* Nur für KD-T812BT.

# Radio

## Suche nach einem Sender

- 1 Drücken Sie SRC wiederholt, um FM (UKW) oder AM zu wählen.
- 2 Drücken Sie , um einen Sender automatisch zu suchen.  
(oder)  
Halten Sie gedrückt, bis "M" blinkt, und drücken Sie die Taste dann wiederholt, um einen Sender manuell zu suchen.

## Einstellungen im Speicher

Sie können bis zu 18 Sender für FM (UKW) und 6 Sender für AM speichern.

### Speichern eines Senders

Während des Hörens eines Senders...

Halten Sie eine der Zifferntasten (1 bis 6) gedrückt.

(oder)

- 1 Halten Sie den Lautstärke-Regler gedrückt, bis "PRESET MODE" blinkt.
- 2 Drehen Sie den Lautstärke-Regler zum Wählen einer Festsendernummer, und drücken Sie dann den Regler.  
"MEMORY" wird angezeigt, wenn der Sender gespeichert ist.

### Wählen Sie einen gespeicherten Sender aus

Drücken Sie eine der Zifferntasten (1 bis 6).

(oder)

- 1 Drücken Sie .
- 2 Drehen Sie den Lautstärke-Regler zum Wählen einer Festsendernummer, und drücken Sie dann den Regler.

# CD/USB/iPod

Wählbare Quelle:

- KD-T812BT: CD/USB/iPod USB oder iPod BT
- KD-T716BT: CD/USB



## Starten Sie die Wiedergabe

Die Quelle wechselt automatisch, und die Wiedergabe beginnt, wenn Sie eine Disc einlegen oder ein Gerät (USB-Gerät/ iPod/iPhone) an der USB-Eingangsklemme anschließen.

Zum	Auf der Frontblende
Vorspulen/Rückspule	Halten Sie   gedrückt.
Auswählen eines Tracks/ einer Datei	Drücken Sie  .
Auswählen eines Ordners	Drücken Sie 2  / 1 .
Wiederholte Wiedergabe	Drücken Sie 4  wiederholt.
Zufallswiedergabe	Drücken Sie 3  wiederholt.



# Menü-Einstellungen

- 1 Halten Sie  gedrückt, um auf Menü-Einstellungen zu schalten.
- 2 Drehen Sie den Lautstärke-Regler zum Wählen eines Gegenstands, und drücken Sie dann den Regler.
- 3 Wiederholen Sie Schritt 2, bis der gewünschte Gegenstand gewählt/aktiviert ist.
- 4 Drücken Sie  zum Beenden.

Zum Zurückschalten zum vorherigen Einstellelement drücken Sie / .

- Siehe BEDIENUNGSANLEITUNG auf der folgenden Seite für detaillierte Erklärungen jedes Elements: <http://www.jvc.net/cs/car/>
- Die Verfügbarkeit jedes Elements ist nach dem Modell unterschiedlich.

## Menüelemente

- [EQ SETTING] : Wählt einen Vorwahl-Equalizer oder stellt Ihre eigenen Klangeinstellungen ein.
- [AUDIO CONTROL] : Stellt Ihre bevorzugten Audio-Einstellungen ein.
- [SOUND EFFECT] : Stellt Ihren bevorzugten Klangeffekt ein.
- [DISPLAY] : Wählen Sie Ihre bevorzugte Steuerung für das Anzeigefenster.
- [TUNER SETTING] : Einstellungen für Radioquelle.
- [BT MODE] : Einstellungen zur Verwendung eines Bluetooth-Geräts.
- [REMOTE APP] : Einstellungen zur Verwendung des Smartphones zur Steuerung dieser Einheit.
- [MIC GAIN]\*1 : Stellt die Empfindlichkeit des Mikrofons ein.
- [NR LEVEL]\*1 : Passt den Rauschunterdrückungs-Pegel an.
- [ECHO CANCEL]\*1 : Passt die Verzögerungszeit für die Echobeseitigung an.
- [SYSTEM] : Einstellungen für diese Einheit.
- [CLOCK] : Stellt die Uhr ein.
- [ENGLISH] : Wählen die Sprache für das Menü und die Musikinformation.
- [РУССКИЙ] : Wählen die Sprache für das Menü und die Musikinformation.
- [ESPAÑOL] : Wählen die Sprache für das Menü und die Musikinformation.
- [FRANCAIS] : Wählen die Sprache für das Menü und die Musikinformation.
- [DEUTSCH]\*2 : Wählen die Sprache für das Menü und die Musikinformation.
- [DEMO MODE] : Aktiviert oder deaktiviert die Displaydemonstration.

\*1 Nur anwendbar, während am Telefon gesprochen wird.

\*2 Nur für KD-T812BT.

## Beispiele einiger häufig verwendeter Einstellungen

### Subwoofer-Pegeleinstellung

- 1 Halten Sie  gedrückt, um auf Menü-Einstellungen zu schalten.



- 2 Drehen Sie den Lautstärkereglern im Uhrzeigersinn zum Wählen von [AUDIO CONTROL], und drücken Sie dann den Regler.



- 3 Drehen Sie den Lautstärkereglern im Uhrzeigersinn zum Wählen von [SUBWOOFER SET], und drücken Sie dann den Regler.

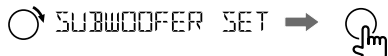

- 4 Drehen Sie den Lautstärkereglern im Uhrzeigersinn zum Wählen von [ON], und drücken Sie dann den Regler.

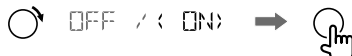

- 5 Drehen Sie den Lautstärkereglern im Uhrzeigersinn zum Wählen von [SUB.W LEVEL], und drücken Sie dann den Regler.

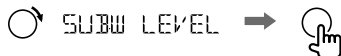

- 6 Drücken Sie den Lautstärkereglern, wenn [PRE-OUT] im Display gezeigt wird.



- 7 Drehen Sie den Lautstärkereglern zum Einstellen des Subwoofer-Pegels, und drücken Sie dann den Regler.

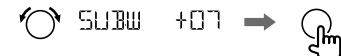

Fortsetzung auf nächster Seite...

- 8 Drücken Sie  zum Verlassen des Einstellen-Menüs.



**Hinweis:**

Sie müssen [SPK/PRE OUT] auf [REAR/SUB.W] oder [SUB.W/SUB.W] stellen, bevor Sie die Subwoofer-Pegeleinstellungen vornehmen können.

## Andere Informationen

---

Für Wiedergabebedienungen von **AUX, Spotify, AMAZON ALEXA** Quellen siehe BEDIENUNGSANLEITUNG auf der folgenden Website:

<<http://www.jvc.net/cs/car/>>

- Die Verfügbarkeit jeder Quelle ist nach dem Modell unterschiedlich.

**Hinweis zu technischen Daten**

Bluetooth-Frequenzbereich:

2,402 GHz — 2,480 GHz

Bluetooth HF-Ausgangsleistung (E.I.R.P.):

+4 dBm (MAX), Leistungsklasse 2

Lautsprecherimpedanz:

4  $\Omega$  — 8  $\Omega$

Betriebsspannung:

12-V-DC-Fahrzeugbatterie

# Bluetooth®

- Je nach der Bluetooth-Version, dem Betriebssystem und der Firmwareversion Ihres Mobiltelefons arbeiten einige Bluetooth-Merkmal möglicherweise nicht auf dieser Einheit.
- Schalten Sie die Bluetooth-Funktion des Geräts ein, um die folgenden Bedienungen auszuführen.
- Die Signalbedingungen sind je nach Umgebung unterschiedlich.

## ■ Schließen das Mikrofon an

Schließen Sie das mitgelieferte Mikrofon an der Mikrofon-Eingangsbuchse an der Rückseite an.

Stellen Sie den Mikrofonwinkel ein



Sichern Sie das Kabel mit Kabelklemmen (nicht mitgeliefert), wenn erforderlich.

## ■ Zum erstmaligen Registrieren und Anschließen eines Bluetooth-Geräts

- 1 Drücken Sie **☺SRC**, um die Einheit einzuschalten.
- 2 Suchen und wählen Sie den Namen Ihres Receivers ("KD-T812BT"/"KD-T716BT") auf dem Bluetooth-Gerät.
- 3 Führen Sie (A) oder (B) aus, je nachdem was im Display erscheint.  
Bei manchen Bluetooth-Geräten kann sich die Pairing-Sequenz von den unten beschriebenen Schritten unterscheiden.

(A) "[Gerätename]" → "XXXXXX" → "VOL – YES" → "BACK – NO"

"XXXXXX" ist ein 6-stelliger Passkey, der bei jedem Pairing zufällig erzeugt wird.

- 1 Stellen Sie sicher, dass die Passkeys an der Einheit und am Bluetooth-Gerät übereinstimmen.
- 2 Drücken Sie den Lautstärke-Regler zum Bestätigen des Passkeys.
- 3 Bedienen Sie das Bluetooth-Gerät, um den Passkey zu bestätigen.

(B) "[Gerätename]" → "VOL – YES" → "BACK – NO"

- 1 Drücken Sie den Lautstärke-Regler zum Starten des Pairing-Vorgangs.
- 2
  - Wenn "PAIRING" → "PIN 0000" durch das Display läuft, geben Sie den PIN-Code "0000" im Bluetooth-Gerät ein.
  - Wenn nur "PAIRING" erscheint, bedienen Sie das Bluetooth-Gerät, um das Pairing zu bestätigen.

"PAIRING COMPLETED" erscheint, wenn das Pairing fertig ist, und leuchtet auf, wenn die Bluetooth-Verbindung hergestellt ist.

## ■ Nehmen Sie einen Ruf entgegen

Drücken **☺**, **•VOICE** oder den Lautstärke-Regler.

- Zum Einstellen der Telefon-Lautstärke [00] bis [35] drehen Sie den Lautstärkereger.
- Zum Beenden eines Anrufs halten Sie **☺**, **•VOICE** oder den Lautstärkereger gedrückt.

## ■ Audioplayer über Bluetooth

- 1 Drücken Sie **☺SRC** wiederholt, um BT AUDIO zu wählen.
  - Bei KD-T716BT: Durch Drücken von **☺** gehen Sie direkt zu BT AUDIO.
- 2 Bedienen Sie den Audioplayer über Bluetooth zum Starten der Wiedergabe.

Zum	Auf der Frontblende
Wiedergabe/Pause	Drücken Sie den Lautstärke-Regler.
Wählen Sie die Gruppe oder den Order	Drücken Sie 2▲ / 1▼.
Rückwärts-Sprung/Vorwärts-Sprung	Drücken Sie I◀◀ / ▶▶I.
Vorspulen/Rückspule	Halten Sie I◀◀ / ▶▶I gedrückt.
Wiederholte Wiedergabe	Drücken Sie 4↻ wiederholt.
Zufallswiedergabe	Drücken Sie 3🔀 wiederholt.



### Installation de l'appareil (sans le manchon de montage)

- 1 Retirez le manchon de montage et la plaque de garniture de l'appareil.
- 2 Alignez les entailles de l'appareil (des deux côtés) avec le support de montage du véhicule et fixez l'appareil avec les vis (en vente dans le commerce).

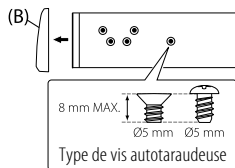

⚠ N'utiliser que les vis spécifiés.  
L'utilisation de vis incorrects peut endommager l'appareil.

### Retrait de l'appareil

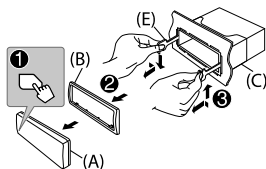

### Liste de pièces (fourni)

- (A) Façade (x1)
- (B) Plaque de garniture (x1)
- (C) Manchon de montage (x1)
- (D) Faisceau de fils (x1)
- (E) Clé d'extraction (x2)

### Connexions

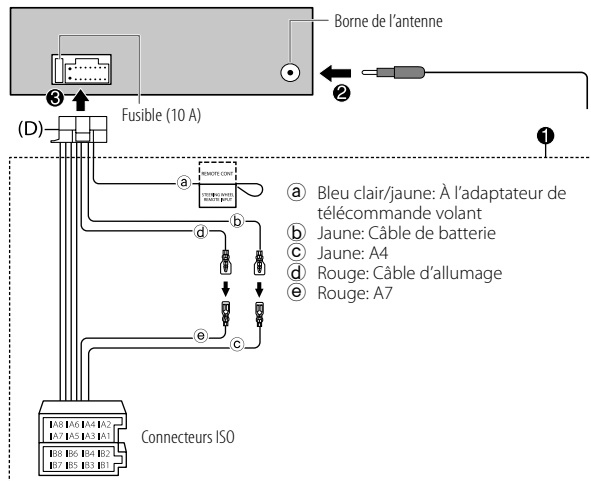

Broche	Couleur et fonction	
A4	Jaune	: Pile
A5	Bleu/Blanc	: Commande d'alimentation (12 V $\overline{\text{---}}$ 350 mA)
A6	Orange/Blanc	: Commutateur d'éclairage de la voiture
A7	Rouge	: Allumage (ACC)
A8	Noir	: Connexion à la terre (masse)
B1, B2	Violet $\oplus$ , Violet/Noir $\ominus$	: Enceinte arrière (droite)
B3, B4	Gris $\oplus$ , Gris/Noir $\ominus$	: Enceinte avant (droite)
B5, B6	Blanc $\oplus$ , Blanc/Noir $\ominus$	: Enceinte avant (gauche)
B7, B8	Vert $\oplus$ , Vert/Noir $\ominus$	: Enceinte arrière (gauche)

# Avant l'utilisation

## IMPORTANTES

- Pour utiliser correctement l'appareil, veuillez lire ce Guide complétement avant de l'utiliser. Il est particulièrement important que vous lisiez et acceptiez les avertissements et les précautions de ce Guide.
- Veuillez garder ce Guide dans un endroit sûr et accessible pour une utilisation future.

## ▲ MISE EN GARDE

N'utilisez aucune fonction qui risque de vous distraire de la conduite sûre de votre véhicule.

## ▲ AVERTISSEMENT

### Réglage du volume:

- Ajustez le volume de façon à pouvoir entendre les sons extérieurs à la voiture afin d'éviter tout risque d'accident.
- Réduisez le volume avant de reproduire des sources numériques afin d'éviter d'endommager les enceintes par la soudaine augmentation du niveau de sortie.

### Généralités:

- Éviter d'utiliser le périphérique extérieur s'il peut gêner une conduite en toute sécurité.
- Assurez-vous que toutes les données importantes ont été sauvegardées. Nous ne pouvons pas être tenu responsable pour toute perte des données enregistrées.
- Veuillez faire en sorte de ne jamais mettre ou laisser d'objets métalliques (tels que des pièces ou des outils) dans l'appareil, afin d'éviter tout risque de court-circuit.
- Si une erreur de disque se produit à cause de la condensation sur l'objectif laser, éjectez le disque et attendez que l'humidité s'évapore.

# Fonctionnement de base

## Façade

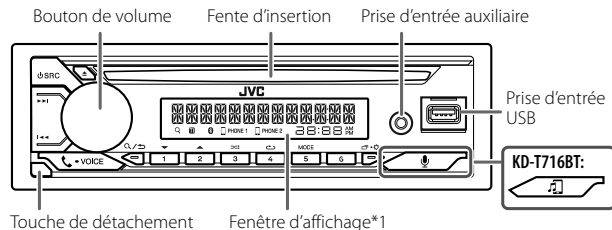

\*1 Uniquement à des fins d'illustration.

Attachez	Détachez	Comment réinitialiser
<b>Pour</b>	<b>Sur la façade</b>	
Mettez l'appareil sous tension	Appuyez sur  SRC. • Maintenez la touche enfoncée pour mettre l'appareil hors tension.	
Ajustez le volume	Tournez le bouton de volume.	
Sélectionner la source	Appuyez répétitivement sur  SRC.	
Changez l'information sur l'affichage*2	Appuyez répétitivement sur  .	

\*2 Une des informations de l'affichage prend en charge l'effet de synchronisation musicale. Le niveau de luminosité des touches change et est synchronisé avec le niveau de la musique.

# Prise en main

## 1 Annulez la démonstration

Quand vous mettez l'appareil sous tension pour la première fois (ou que [FACTORY RESET] est réglé sur [YES]), l'affichage montre: "CANCEL DEMO" → "PRESS" → "VOLUME KNOB"

- 1 Appuyez sur le bouton de volume.  
[YES] est choisi pour le réglage initial.
- 2 Appuyez de nouveau sur le bouton de volume.  
"DEMO OFF" apparaît.

## 2 Réglez l'horloge et la date

- 1 Maintenez enfoncée .
- 2 Tournez le bouton de volume pour choisir [CLOCK], puis appuyez sur le bouton.

### Pour ajuster l'horloge



- 3 Tournez le bouton de volume pour choisir [CLOCK ADJUST], puis appuyez sur le bouton.
- 4 Tournez le bouton de volume pour faire les réglages, puis appuyez sur le bouton.  
Réglez l'heure dans l'ordre "Heures" → "Minutes".
- 5 Tournez le bouton de volume pour choisir [CLOCK FORMAT], puis appuyez sur le bouton.
- 6 Tournez le bouton de volume pour choisir [12H] ou [24H], puis appuyez sur le bouton.

### Pour régler la date

- 7 Tournez le bouton de volume pour choisir [DATE SET], puis appuyez sur le bouton.
- 8 Tournez le bouton de volume pour faire les réglages, puis appuyez sur le bouton.  
Réglez la date dans l'ordre "Jour" → "Mois" → "Année".
- 9 Appuyez sur  pour quitter.

Pour retourner à l'option de réglage précédente, appuyez sur  / .

## 3 Faites les réglages de base

- 1 Maintenez enfoncée .
- 2 Tournez le bouton de volume pour sélectionner un élément (voir le tableau suivant), puis appuyez sur le bouton.
- 3 Répétez l'étape 2 jusqu'à ce que l'élément souhaité soit sélectionné ou activé.
- 4 Appuyez sur  pour quitter.

Pour retourner à l'option de réglage précédente, appuyez sur  / .





Défaut: [XX]

[SYSTEM]	
[KEY BEEP]	(Non applicable quand la transition 3 voies est sélectionnée.) [ON]: Met en service la tonalité des touches. ; [OFF]: Met hors service la fonction.
[FACTORY RESET]	[YES]: Réinitialise les réglages aux valeurs par défaut (sauf la station mémorisée). ; [NO]: Annulation.
[CLOCK]	
[CLOCK DISPLAY]	[ON]: L'horloge apparaît sur l'affichage même quand l'appareil est hors tension. ; [OFF]: Annulation.
[ENGLISH]	
[РУССКИЙ]	
[ESPAÑOL]	Sélectionnez la langue d'affichage pour le menu et l'information sur le morceau si elle est disponible. Par défaut, [ENGLISH] est sélectionné.
[FRANCAIS]	
[DEUTSCH]*	

\* Uniquement pour KD-T812BT.

# Radio

## Recherchez une station

- 1 Appuyez répétitivement sur  SRC pour sélectionner FM ou AM.
- 2 Appuyez sur  /  pour rechercher une station automatiquement.  
(ou)  
Maintenez enfoncé  /  jusqu'à ce que "M" clignote, puis appuyez répétitivement dessus pour rechercher une station manuellement.

## Réglages en mémoire

Vous pouvez mémoriser un maximum de 18 stations pour FM et de 6 stations pour AM.

### Mémorisez une station

Pendant l'écoute d'une station....

Maintenez enfoncée une des touches numériques (1 à 6).



(ou)

- 1 Maintenez enfoncé le bouton de volume jusqu'à ce que "PRESET MODE" clignote.
- 2 Tournez le bouton de volume pour choisir un numéro de préréglage, puis appuyez sur le bouton.  
"MEMORY" apparaît une fois que la station est mémorisée.

### Sélectionnez une station mémorisée

Appuyez sur l'une des touches numériques (1 à 6).

(ou)

- 1 Appuyez sur  / .
- 2 Tournez le bouton de volume pour choisir un numéro de préréglage, puis appuyez sur le bouton.









# CD/USB/iPod

Source sélectionnable:

- KD-T812BT : CD/USB/iPod USB ou iPod BT
- KD-T716BT : CD/USB



## Démarrez la lecture

La source change automatiquement et la lecture démarre quand vous insérez un disque ou connectez un périphérique (périphérique USB/ iPod/iPhone) à la prise d'entrée USB.

Pour	Sur la façade
Recherche rapide vers l'arrière/vers l'avant	Maintenez enfoncée  /  .
Sélectionnez une plage ou un fichier	Appuyez sur  /  .
Sélectionnez un dossier	Appuyez sur  /  .
Lecture répétée	Appuyez répétitivement sur  .
Lecture aléatoire	Appuyez répétitivement sur  .



# Réglages du menu

- 1  pour entrer en réglages du menu.
- 2 Tournez le bouton de volume pour choisir un élément, puis appuyez sur le bouton.
- 3 Répétez l'étape 2 jusqu'à ce que l'élément souhaité soit sélectionné ou activé.
- 4 Appuyez sur  pour quitter.

Pour retourner à l'option de réglage précédente, appuyez sur .

- Reportez-vous au MANUEL D'INSTRUCTIONS sur les sites web suivant pour une explication détaillée de chaque élément: <<http://www.jvc.net/cs/car/>>
- La disponibilité de chaque élément varie en fonction du modèle.

## Éléments du menu

- [EQ SETTING] : Sélectionne un égaliseur pré-réglé ou ajuste vos propres réglages du son.
- [AUDIO CONTROL] : Règle vos réglages audio préférés.
- [SOUND EFFECT] : Règle votre effet sonore préféré.
- [DISPLAY] : Règle votre commande préférée pour la fenêtre d'affichage.
- [TUNER SETTING] : Réglages pour la source radio.
- [BT MODE] : Réglages pour l'utilisation d'un périphérique Bluetooth.
- [REMOTE APP] : Réglages pour l'utilisation d'un smartphone pour commander cet appareil.
- [MIC GAIN]\*1 : Règle la sensibilité d'un microphone.
- [NR LEVEL]\*1 : Ajuste le niveau de réduction de bruit.
- [ECHO CANCEL]\*1 : Ajuste le temps de retard d'annulation de l'écho.
- [SYSTEM] : Réglages pour cet appareil.
- [CLOCK] : Règle l'horloge.
- [ENGLISH] : Sélectionne la langue pour le menu et les informations sur le morceau.
- [РУССКИЙ] : Sélectionne la langue pour le menu et les informations sur le morceau.
- [ESPAÑOL] : Sélectionne la langue pour le menu et les informations sur le morceau.
- [FRANCAIS] : Sélectionne la langue pour le menu et les informations sur le morceau.
- [DEUTSCH]\*2 : Sélectionne la langue pour le menu et les informations sur le morceau.
- [DEMO MODE] : Met en ou hors service la démonstration des affichages.

\*1 Utilisable uniquement pendant que vous parlez au téléphone.

\*2 Uniquement pour KD-F812BT.

## Exemples de certains réglages utilisés fréquemment

### Réglage du niveau de caisson de grave

- 1 Maintenez enfoncée  pour entrer en réglages du menu.



- 2 Tournez le bouton de volume dans le sens des aiguilles d'une montre pour choisir [AUDIO CONTROL], puis appuyez sur le bouton.



- 3 Tournez le bouton de volume dans le sens des aiguilles d'une montre pour choisir [SUBWOOFER SET], puis appuyez sur le bouton.

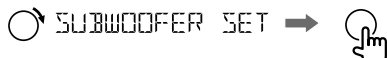

- 4 Tournez le bouton de volume dans le sens des aiguilles d'une montre pour choisir [ON], puis appuyez sur le bouton.

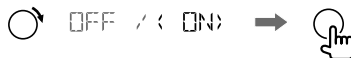

- 5 Tournez le bouton de volume dans le sens des aiguilles d'une montre pour choisir [SUB.W LEVEL], puis appuyez sur le bouton.

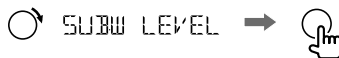



- 6 Appuyez sur le bouton de volume si [PRE-OUT] apparaît sur l'affichage.

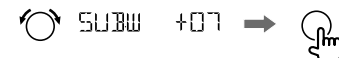

- 7 Tournez le bouton de volume pour ajuster le niveau de caisson de grave, puis appuyez sur le bouton.



Suite à la page suivante...

- 8 Appuyez sur   pour quitter le menu de réglage.



**Remarque:**

Vous devez régler [SPK/PRE OUT] sur [REAR/SUB.W] ou [SUB.W/SUB.W] avant de faire les réglages du niveau de caisson de grave.

## Autres informations

---

Pour les opérations de lecture de sources **AUX, Spotify, AMAZON ALEXA**, reportez-vous au MANUEL D'INSTRUCTIONS sur le site web suivant:

<<http://www.jvc.net/cs/car/>>

- La disponibilité de chaque source varie en fonction du modèle.

**Remarque pour les spécifications**

Plage de fréquences Bluetooth:

2,402 GHz — 2,480 GHz

Puissance de sortie RF Bluetooth (E.I.R.P.):

+4 dBm (MAX), Classe d'alimentation 2

Impédance d'enceinte:

4  $\Omega$  — 8  $\Omega$

Tension de fonctionnement:

Batterie de voiture 12 V CC

# Bluetooth®

- En fonction de la version Bluetooth, du système d'exploitation et de la version du micrologiciel de votre téléphone portable, la fonction Bluetooth peut ne pas fonctionner avec cet appareil.
- Assurez-vous d'activer la fonction Bluetooth du périphérique pour réaliser les opérations suivantes.
- La condition du signal varie en fonction de l'environnement.

## ■ Connectez le microphone

Branchez le microphone fourni sur la prise d'entrée du microphone sur le panneau arrière.

Ajustez  
l'angle du  
microphone



Fixez si nécessaire  
en utilisant des  
serre-câbles  
(non fourni).

## ■ Faites le pairing et connectez un périphérique Bluetooth pour la première fois

- 1 Appuyez sur **⏻SRC** pour mettre l'appareil sous tension.
- 2 Recherchez et sélectionnez le nom de votre récepteur ("KD-T812BT"/"KD-T716BT") sur le périphérique Bluetooth.
- 3 Réalisez (A) ou (B) en fonction de ce qui apparaît sur l'affichage. Pour certains périphériques Bluetooth, la séquence de pairing peut varier en fonction des étapes décrites ci-dessous.

(A) "[Nom du périphérique]" → "XXXXXX" → "VOL – YES" → "BACK – NO"  
"XXXXXX" est un code à 6 chiffres généré aléatoirement pendant chaque pairing.

- 1 Assurez-vous que les codes qui apparaissent sur l'appareil et le périphérique Bluetooth sont les mêmes.
- 2 Appuyez sur le bouton de volume pour valider le code.
- 3 Utilisez le périphérique Bluetooth pour valider le code.

(B) "[Nom du périphérique]" → "VOL – YES" → "BACK – NO"

- 1 Appuyez sur le bouton de volume pour démarrer le pairing.
- 2 • Si "PAIRING" → "PIN 0000" défile sur l'affichage, entrez le code PIN "0000" sur le périphérique Bluetooth.
  - Si seul "PAIRING" apparaît, utilisez le périphérique Bluetooth pour confirmer le pairing.

"PAIRING COMPLETED" apparaît quand le pairing est terminé et  s'allume quand la connexion Bluetooth est établie.







## ■ Répondre à un appel

Appuyez sur **☎**, **• VOICE** ou sur le bouton de volume.

- Pour ajuster le volume du téléphone entre [00] et [35], tournez le bouton de volume.
- Pour terminer un appel, maintenez enfoncé **☎**, **• VOICE** ou le bouton de volume.

## ■ Lecteur audio via Bluetooth

- 1 Appuyez répétitivement sur **⏻SRC** pour sélectionner BT AUDIO.
  - Pour KD-T716BT: Appuyer sur  permet d'accéder directement à BT AUDIO.
- 2 Commandez le lecteur audio via Bluetooth pour démarrer la lecture.

Pour	Sur la façade
Lecture/pause	Appuyez sur le bouton de volume.
Choisissez un groupe ou un dossier	Appuyez sur 2 ▲ / 1 ▼.
Saut vers l'arrière/saut vers l'avant	Appuyez sur  /  .
Recherche rapide vers l'arrière/ vers l'avant	Maintenez enfoncée  /  .
Lecture répétée	Appuyez répétitivement sur  .
Lecture aléatoire	Appuyez répétitivement sur  .

# Installazione e collegamenti

Questa sezione è destinata agli installatori.

Per motivi di sicurezza si raccomanda di affidare l'installazione e i collegamenti elettrici a un tecnico professionista. Rivolgersi al proprio rivenditore.

## ▲ AVVERTENZA

- Questo apparecchio è installabile esclusivamente nei veicoli provvisti di alimentazione da 12V CC con messa a terra sul negativo.
- Prima d'installarlo e di eseguire i collegamenti elettrici scollegare il cavo negativo della batteria.
- Per evitare la formazione di cortocircuiti non collegare il cavo della batteria (giallo) né il cavo di accensione del motore (rosso) al telaio del veicolo né al cavo di messa a terra (nero).
- Per prevenire i cortocircuiti:
  - Avvolgere con del nastro adesivo i cavi non collegati.
  - Al termine dell'installazione si deve nuovamente collegare l'unità a massa attraverso la carrozzeria della vettura.
  - Fissare in posizione tutti i cavi con apposite fascette e avvolgere con del nastro adesivo quelli che possono andare a contatto con parti metalliche.

## ▲ ATTENZIONE

- Installare l'unità nella console del veicolo. Non toccare le parti metalliche durante e subito dopo l'uso. Parti metalliche come il dissipatore di calore e l'involucro infatti si riscaldano molto.
- Non collegare i cavi  $\ominus$  dei diffusori al telaio del veicolo, al cavo di messa a terra (nero) né in parallelo.
- Collegare diffusori di potenza massima superiore a 50 W. Se la potenza è inferiore a 50 W, per non danneggiarli è necessario cambiare l'impostazione [AMP GAIN].
- Installare l'apparecchio a un angolo inferiore a 30°.
- Se il fascio di cavi preassemblati del veicolo non dispone del connettore di accensione, collegare il cavo di accensione (rosso) alla presa nella scatola dei fusibili del veicolo stesso che fornisce 12V CC e viene alimentata e disalimentata dalla chiave di accensione.
- Tenere tutti i cavi lontani dalle parti metalliche che dissipano calore.
- Dopo aver installato l'unità, controllare che le luci dei freni, i lampeggianti, i tergicristalli ecc. del veicolo funzionino correttamente.
- Se il fusibile brucia assicurarsi innanzitutto che i cavi non siano a contatto con il telaio del veicolo e quindi sostituirlo con uno nuovo dalle medesime caratteristiche elettriche.

## ■ Procedura di base

- 1 Sfilare la chiave di accensione e scollegare la presa  $\ominus$  della batteria del veicolo.
- 2 Collegare correttamente i cavi elettrici. Vedere la sezione "Collegamento dei cavi" a pagina 3.
- 3 Installare l'unità nell'automobile. Vedere la sezione "Installazione dell'apparecchio (nel cruscotto)".
- 4 Ricollegare il cavo  $\ominus$  della batteria del veicolo.
- 5 Premere  $\odot$  SRC per accendere l'impianto.
- 6 Rimuovere il frontalino ed entro 5 secondi resettare l'unità. Vedere la sezione "Come resettare" a pagina 4.

### Installazione dell'apparecchio (nel cruscotto)

1

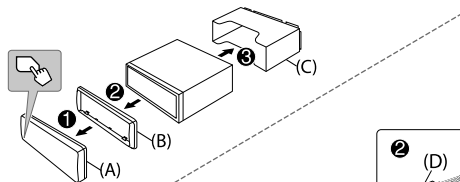

2

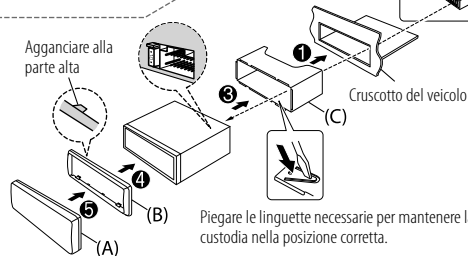

Piegare le linguette necessarie per mantenere la custodia nella posizione corretta.

### Installazione dell'apparecchio (senza manicotto di montaggio)

- 1 Rimuovere il supporto di montaggio e la piastrina di finitura dall'unità.
- 2 Allineare i fori dell'unità (di entrambi i lati) con quelli della staffa di montaggio del veicolo e fissarvela usando comuni viti.

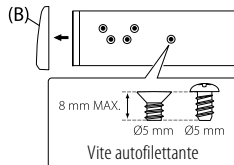

▲ Usare soltanto le viti specificate. L'uso di viti diverse può causare il danneggiamento dell'unità.

### Rimozione dell'apparecchio

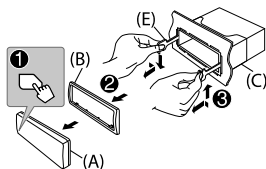

### Elenco delle parti (in dotazione)

- (A) Frontalino (x1)  
 (B) Piastrina di finitura (x1)  
 (C) Supporto di montaggio (x1)  
 (D) Fascio dei cavi (x1)  
 (E) Chiavetta di estrazione (x2)

### Collegamento dei cavi

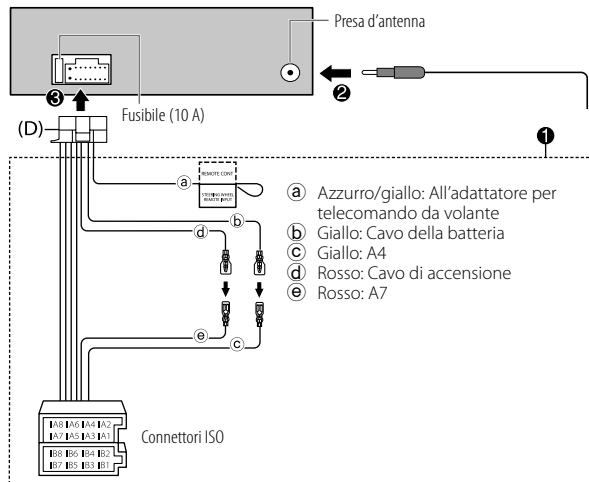

- (a) Azzurro/giallo: All'adattatore per telecomando da volante
- (b) Giallo: Cavo della batteria
- (c) Giallo: A4
- (d) Rosso: Cavo di accensione
- (e) Rosso: A7

Contatto	Colori e funzione	
A4	Giallo	: Batteria
A5	Blu/bianco	: Alimentazione (12V $\approx$ 350 mA)
A6	Arancione/bianco	: Selettore di controllo illuminazione del veicolo
A7	Rosso	: Accensione (ACC)
A8	Nero	: Collegamento a terra (massa)
B1, B2	Porpora ⊕, Porpora/nero ⊖	: Diffusore posteriore (destro)
B3, B4	Grigio ⊕, Grigio/nero ⊖	: Diffusore anteriore (destro)
B5, B6	Bianco ⊕, Bianco/nero ⊖	: Diffusore anteriore (sinistro)
B7, B8	Verde ⊕, Verde/nero ⊖	: Diffusore posteriore (sinistro)

# Prima dell'uso

## IMPORTANTE

- Prima di usare l'apparecchio, e per usarlo in modo corretto, si raccomanda di leggere a fondo questa Guida. È particolarmente importante leggere e osservare gli avvisi e le note di attenzione nella Guida.
- Tenere la Guida in un luogo sicuro e prontamente accessibile per ogni necessità futura.

## ▲ AVVERTENZA

Non usare l'apparecchio in alcun modo che distraga dalla guida.

## ▲ ATTENZIONE

### Regolazione del volume:

- Per ridurre il rischio d'incidenti regolare il volume in modo che sia possibile udire i rumori esterni al veicolo.
- Per evitare di danneggiare i diffusori con l'aumento improvviso del livello d'uscita, ridurre il volume prima di riprodurre le sorgenti digitali.

### Generale:

- Non usare un apparecchio esterno se ciò può far distrarre dalla guida.
- Eseguire il backup di tutti i dati importanti. Il produttore dell'apparecchio non accetta alcuna responsabilità in caso di perdita dei dati registrati.
- Non inserire né lasciare nell'apparecchio corpi metallici quali monete o attrezzi, pena la possibilità di cortocircuiti.
- Se durante la riproduzione a causa della formazione di condensa sulla testina laser si verifica un errore si suggerisce di espellerlo e di attendere che evaporino prima d'inserirlo nuovamente.

# Fondamenti

## Frontalino

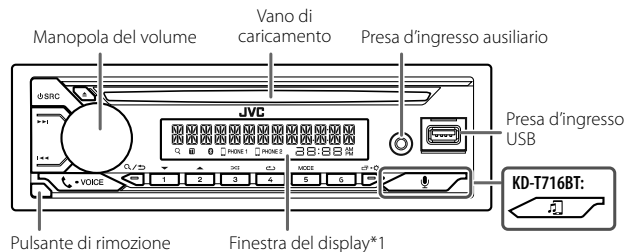

\*1 Solo per scopo illustrativo.

Applicare	Rimuovere	Come resettare
<b>Per</b>	<b>Dal frontalino</b>	
Accendere l'impianto	Premere <b>POWER</b> . • Premere a lungo per spegnere l'impianto.	
Regolare il volume	Ruotare la manopola del volume.	
Selezione della sorgente	Premere <b>SOURCE</b> quante volte necessario.	
Cambiare le informazioni visualizzate sul display*2	Premere <b>INFO</b> + <b>SETTING</b> quante volte necessario.	

\*2 Tra le informazioni visualizzate vi è anche l'effetto di sincronizzazione musicale. Il livello di luminosità dei tasti cambia e si sincronizza con il livello della musica.

# Operazioni preliminari

## 1 Annullare il funzionamento dimostrativo

Alla prima accensione dell'unità (o quando s'imposta [FACTORY RESET] su [YES]), il display mostra: "CANCEL DEMO" → "PRESS" → "VOLUME KNOB"

- 1 Premere la manopola del volume.  
L'impostazione predefinita è [YES].
- 2 Premere nuovamente la manopola del volume.  
Viene visualizzata l'indicazione "DEMO OFF".

## 2 Impostare l'ora e la data

- 1 Premere a lungo .
- 2 Ruotare la manopola del volume sino a selezionare [CLOCK] e quindi premerla.

### Per regolare l'ora



- 3 Ruotare la manopola del volume sino a selezionare [CLOCK ADJUST] e quindi premerla.
- 4 Ruotando la manopola del volume eseguire le varie impostazioni e quindi premerla.  
Impostare l'ora nella sequenza "Ora" → "Minuti".
- 5 Ruotare la manopola del volume sino a selezionare [CLOCK FORMAT] e quindi premerla.
- 6 Ruotare la manopola del volume sino a selezionare [12H] o [24H] e quindi premerla.

### Per impostare la data

- 7 Ruotare la manopola del volume sino a selezionare [DATE SET] e quindi premerla.
- 8 Ruotando la manopola del volume eseguire le varie impostazioni e quindi premerla.  
Impostare la data nella sequenza "Giorno" → "Mese" → "Anno".
- 9 Premere  per uscire.

Per ritornare all'impostazione precedente premere .

## 3 Eseguire le impostazioni di base

- 1 Premere a lungo .
- 2 Ruotare la manopola del volume sino a selezionare l'elemento desiderato (vedere la tabella che segue), e quindi premerla.
- 3 Ripetere il passo 2 sino a selezionare o attivare l'elemento desiderato.
- 4 Premere  per uscire.

Per ritornare all'impostazione precedente premere .





Impostazione predefinita: [XX]

[SYSTEM]	
[KEY BEEP]	(Non selezionabile quando è selezionato il crossover a tre vie.) [ON]: attiva il tono alla pressione dei tasti. ; [OFF]: disattiva il tono.
[FACTORY RESET]	[YES]: ripristina le impostazioni di fabbrica (a eccezione di quelle salvate dall'utilizzatore). ; [NO]: annulla.
[CLOCK]	
[CLOCK DISPLAY]	[ON]: sul display appare l'ora anche ad apparecchio spento. ; [OFF]: annulla.
[ENGLISH]	
[РУССКИЙ]	
[ESPAÑOL]	Selezionare la lingua di visualizzazione del menu e delle informazioni musicali, se disponibile. La lingua predefinita è [ENGLISH].
[FRANCAIS]	
[DEUTSCH]*	

\* Solo per il modello KD-T812BT.

# Radio

## ■ Ricercare una stazione

- 1 Premere  SRC sino a selezionare FM o AM.
- 2 Premere   per ricercare automaticamente le stazioni.  
(o)  
Premere a lungo   sino a quando "M" inizia a lampeggiare, quindi premerlo quante volte necessario sino a individuare manualmente la stazione desiderata.

## ■ Impostazioni in memoria

Con questo apparecchio è possibile salvare in memoria sino a 18 stazioni FM e sino a 6 stazioni AM.

### Per salvare una stazione in memoria



Mentre si ascolta una stazione...

Premere a lungo uno dei tasti numerici (da 1 a 6).

- 1 (o)  
1 Premere a lungo manopola del volume sino a quando "PRESET MODE" inizia a lampeggiare.
- 2 Ruotare la manopola del volume sino a selezionare il numero di preimpostazione desiderato e quindi premerla.  
Quando la stazione è stata salvata, appare "MEMORY".

### Selezionare le stazioni salvate in memoria

Premere uno dei tasti numerici (da 1 a 6).

- 1 (o)  
1 Premere  / .
- 2 Ruotare la manopola del volume sino a selezionare il numero di preimpostazione desiderato e quindi premerla.









# CD/USB/iPod

Sorgenti selezionabili:

- KD-T812BT: CD/USB/iPod USB o iPod BT
- KD-T716BT: CD o USB





## ■ Avviare la riproduzione

La sorgente cambia automaticamente e la riproduzione inizia quando si carica un disco o si collega un dispositivo (dispositivo USB/ iPod/iPhone) al terminale di ingresso USB.

Per	Dal frontalino
Avanzare o retrocedere rapidamente	Premere a lungo   .
Selezionare un brano o un file	Premere   .
Seleziona una cartella	Premere 2  / 1  .
Ripetizione	Premere 4  quante volte necessario.
Riproduzione casuale	Premere 3  quante volte necessario.



# Impostazioni Menu

- 1 Premere a lungo   per accedere alle impostazioni del menu.
- 2 Ruotando la manopola del volume selezionare l'elemento desiderato; quindi premerla.
- 3 Ripetere il passo 2 sino a selezionare/attivare l'elemento desiderato.
- 4 Premere   per uscire.

Per ritornare all'impostazione precedente premere  / .

- Fare riferimento al ISTRUZIONI PER L'USO disponibile nel seguente sito web per la spiegazione dettagliata di ciascuna voce: <http://www.jvc.net/cs/car/>
- La disponibilità di ciascuna voce varia a seconda del modello.

## Voci di menu

[EQ SETTING] : Selezione un equalizzatore preimpostato o regola le proprie impostazioni audio.

[AUDIO CONTROL] : Imposta le impostazioni audio preferite.

[SOUND EFFECT] : Imposta l'effetto sonoro preferito.

[DISPLAY] : Imposta il comando preferito per la finestra del display.

[TUNER SETTING] : Impostazioni per la sorgente radio.

[BT MODE] : Impostazioni per l'uso di una periferica Bluetooth.

[REMOTE APP] : Impostazioni per l'utilizzo dello smartphone per controllare questa unità.

[MIC GAIN]\*1 : Imposta la sensibilità del microfono.

[NR LEVEL]\*1 : Regola il livello di riduzione del rumore.

[ECHO CANCEL]\*1 : Regola il ritardo di cancellazione dell'eco.

[SYSTEM] : Impostazioni per l'unità.

[CLOCK] : Regola l'orologio.

[ENGLISH] : Seleziona la lingua per i menu e le informazioni sulla musica.

[РУССКИЙ] : Seleziona la lingua per i menu e le informazioni sulla musica.

[ESPAÑOL] : Seleziona la lingua per i menu e le informazioni sulla musica.

[FRANCAIS] : Seleziona la lingua per i menu e le informazioni sulla musica.

[DEUTSCH]\*2 : Seleziona la lingua per i menu e le informazioni sulla musica.

[DEMO MODE] : Attiva o disattiva la dimostrazione del display.

\*1 Applicabile solo durante una conversazione telefonica.

\*2 Solo per il modello KD-T812BT.

## Esempi di alcune impostazioni ben utilizzate

### ■ Impostazione del livello del subwoofer

- 1 Premere a lungo   per accedere alle impostazioni del menu.



- 2 Ruotare la manopola del volume in senso orario per selezionare [AUDIO CONTROL], quindi premerla.



- 3 Ruotare la manopola del volume in senso orario per selezionare [SUBWOOFER SET], quindi premerla.

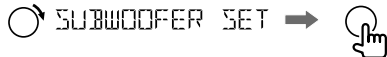

- 4 Ruotare la manopola del volume in senso orario per selezionare [ON], quindi premerla.

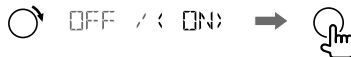

- 5 Ruotare la manopola del volume in senso orario per selezionare [SUB.W LEVEL], quindi premerla.

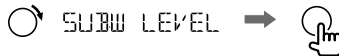



- 6 Premere la manopola del volume se [PRE-OUT] viene visualizzato sul display.

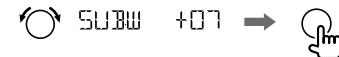

- 7 Ruotare la manopola del volume per regolare il livello del subwoofer, quindi premerla.



Continua alla pagina successiva...

- 8 Premere   per uscire dal menu di impostazione.



**Nota:**

È necessario impostare [SPK/PRE OUT] su [REAR/SUB.W] o [SUB.W/SUB.W] prima di poter effettuare le impostazioni del livello del subwoofer.

## Altre informazioni

---

Per le operazioni di riproduzione di sorgenti **AUX, Spotify, AMAZON ALEXA**, fare riferimento al ISTRUZIONI PER L'USO disponibile nel seguente sito web:  
<<http://www.jvc.net/cs/car/>>

- La disponibilità di ciascuna sorgente varia a seconda del modello.

**Nota per le specifiche**

Gamma di frequenza Bluetooth:

2,402 GHz — 2,480 GHz

Potenza di uscita RF Bluetooth (E.I.R.P.):

+4 dBm (MAX), Categoria di potenza 2

Impedenza altoparlanti:

4 Ω — 8 Ω

Tensione operativa:

Batteria auto 12 V CC

# Bluetooth®

- La connessione Bluetooth potrebbe non funzionare a seconda della sua versione o del sistema operativo e della versione del firmware dello smartphone in uso.
- Prima di effettuare le operazioni di seguito illustrate è necessario attivare la funzione Bluetooth del dispositivo.
- Le condizioni del segnale possono essere influenzate dai corpi circostanti.

## Collegare il microfono

Collegare il microfono in dotazione al jack di ingresso microfono sul pannello posteriore.

Regolazione dell'angolo del microfono



Se necessario assicurare con un fermacavo (non in dotazione all'apparecchio).

## Accoppiamento e connessione iniziale di un dispositivo Bluetooth

- 1 Premere **SRC** per accendere l'apparecchio.
- 2 Cercare e selezionare il nome del proprio ricevitore ("KD-T812BT"/"KD-T716BT") sul dispositivo Bluetooth.
- 3 Sulla base del testo che appare in scorrimento sul display dare luogo all'operazione (A) o (B).

Con alcune periferiche Bluetooth la sequenza di accoppiamento potrebbe variare rispetto alle due qui oltre descritte.

(A) "[Nome del dispositivo]" → "XXXXXX" → "VOL - YES" → "BACK - NO"  
"XXXXXX" è la password da 6 cifre generata in modo casuale durante ogni singola operazione di accoppiamento.

- 1 Accertarsi che le password visualizzate sull'apparecchio e sul dispositivo Bluetooth siano identiche.
- 2 Premere la manopola del volume dell'apparecchio per confermare la password.
- 3 Confermare ora la password dalla periferica Bluetooth.

(B) "[Nome del dispositivo]" → "VOL - YES" → "BACK - NO"

- 1 Premere la manopola del volume per avviare l'accoppiamento.
- 2 • Se sul display dell'apparecchio appare in scorrimento "PAIRING" → "PIN 0000" inserire nella periferica Bluetooth il codice PIN "0000".  
• Se appare solo "PAIRING" confermare l'accoppiamento dalla periferica Bluetooth.

Al termine dell'accoppiamento appare "PAIRING COMPLETED" e all'individuazione di una periferica Bluetooth appare inoltre "B".

## Rispondere a una chiamata

Premere **Voice** o la manopola del volume.

- Per regolare il volume del telefono da [00] a [35], ruotare la manopola del volume.
- Per terminare una chiamata, premere a lungo **Voice** o la manopola del volume.

## Come usare un lettore audio Bluetooth

- 1 Premere quante volte necessario **SRC** sino a selezionare BT AUDIO.
  - Per KD-T716BT: La pressione di **BT** fa accedere direttamente ad BT AUDIO.
- 2 Avviare la riproduzione dal lettore audio tramite Bluetooth.

Per	Dal frontalino
Riproduzione/pausa	Premere la manopola del volume.
Selezionare un gruppo o una cartella	Premere 2▲ / 1▼.
Saltare all'indietro o in avanti	Premere ◀◀ / ▶▶.
Avanzare o retrocedere rapidamente	Premere a lungo ◀◀ / ▶▶.
Ripetizione	Premere 4↻ quante volte necessario.
Riproduzione casuale	Premere 3↺ quante volte necessario.

# Установка и Подключение

Данный раздел предназначен для специалиста по установке. В целях безопасности работа по подключению проводов и монтажу должна выполняться специалистами. Обратитесь к поставщику автомобильных аудиосистем.

## ▲ ПРЕДУПРЕЖДЕНИЕ

- Устройство можно использовать только с источником питания 12 В постоянного тока с отрицательным заземлением.
- Отключите отрицательную клемму аккумулятора перед подключением проводов и монтажом.
- Не подключайте провод аккумулятора (жёлтый) и провод высокого напряжения (красный) к корпусу машины или проводу заземления (чёрный), чтобы не допустить короткое замыкание.
- Во избежание короткого замыкания:
  - Изолируйте неподсоединённые провода с помощью виниловой ленты.
  - После установки обязательно заземлите данное устройство на корпус автомобиля.
  - Закрепите провода с помощью фиксаторов кабеля и оберните провода, контактирующие с металлическими частями, виниловой лентой, чтобы защитить провода.

## ▲ ВНИМАНИЕ

- Данное устройство подлежит установке в консоль автомобиля. Не прикасайтесь к металлическим деталям устройства в процессе и на протяжении некоторого времени после завершения эксплуатации устройства. Температура металлических деталей, таких как радиатор охлаждения и кожух, существенно повышается.
- Не подключайте провода динамиков ⊖ к корпусу машины, проводу заземления (чёрный) или параллельно.
- Подключите динамики с максимальной мощностью более 50 Вт. Если максимальная мощность динамиков менее 50 Вт, измените значение параметра [AMP GAIN], чтобы не повредить динамики.
- Установите устройство под углом менее 30°.
- Если в электропроводке транспортного средства нет клеммы зажигания, подключите провод высокого напряжения (красный) к клемме на блоке плавких предохранителей, которая обеспечивает питание с напряжением 12 В постоянного тока и которая включается и выключается ключом зажигания.
- Держите все кабели вдали от тепловыделяющих металлических частей.
- После установки устройства, убедитесь в том, что все осветительные и электронные приборы вашего автомобиля работают в прежнем режиме.
- Если предохранитель сгорел, первым делом убедитесь в том, что кабели не касаются корпуса автомобиля, после чего замените предохранитель на аналогичный новый.

## ■ Стандартная процедура

- 1 Извлеките ключ из замка зажигания, затем отсоедините разъем ⊖ автомобильного аккумулятора.
- 2 Правильно подключите провода. См. “Подключение проводов” на стр. 3.
- 3 Установите устройство в вашем автомобиле. См. следующий раздел “Установка устройства (установка в приборную панель)”.
- 4 Подключите клемму ⊖ автомобильного аккумулятора.
- 5 Нажмите  $\odot$  SRC, чтобы включить питание.
- 6 Отсоедините переднюю панель и выполните сброс устройства в течение 5 секунд. См. “Порядок сброса” на стр. 4.

### Установка устройства (установка в приборную панель)

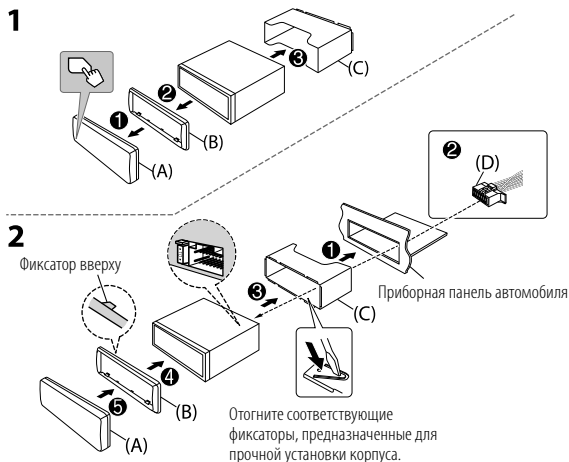

### Установка устройства (без посадочного корпуса)

- 1 Снимите посадочный корпус и декоративную панель с устройства.
- 2 Совместите отверстия в устройстве (с обеих сторон) с монтажной консолью автомобиля и закрепите устройство винтами (которые можно приобрести в магазине).

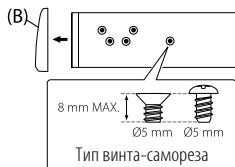

▲ Используйте только специальные винты. Использование неподходящих винтов может привести к повреждению устройства.

### Демонтаж устройства

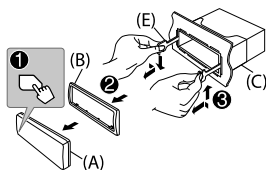

### Список деталей (входят в комплект поставки)

- (A) Передняя панель (x1)
- (B) Декоративная панель (x1)
- (C) Посадочный корпус (x1)
- (D) Жгут проводов (x1)
- (E) Ключ для демонтажа (x2)

### Подключение проводов

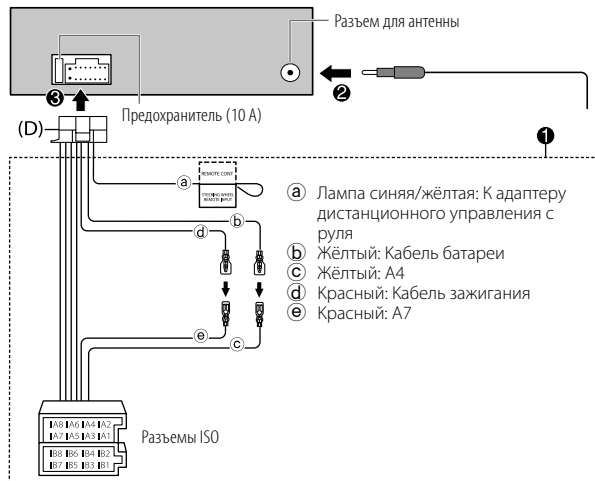

Контакт	Цвет и функция
A4	Жёлтый : Аккумулятор
A5	Синий/белый : Управление питанием (12 В $\overline{\text{---}}$ 350 mA)
A6	Оранжевый/белый : Переключатель управления освещением автомобиля
A7	Красный : Зажигание (ACC)
A8	Чёрный : Заземляющее соединение (земля)
B1, B2	Фиолетовый $\oplus$ , фиолетовый/чёрный $\ominus$ : Задний динамик (правый)
B3, B4	Серый $\oplus$ , серый/чёрный $\ominus$ : Передний динамик (правый)
B5, B6	Белый $\oplus$ , белый/чёрный $\ominus$ : Передний динамик (левый)
B7, B8	Зелёный $\oplus$ , зелёный/чёрный $\ominus$ : Задний динамик (левый)

# Перед использованием

## ВАЖНО

- В целях обеспечения надлежащей эксплуатации, пожалуйста, перед тем как приступить к эксплуатации данного изделия, внимательно прочтите настоящее руководство. Особенно важно, чтобы вы прочли и соблюдали все указания в данном руководстве, отмеченные словами Предупреждение и Внимание.
- Пожалуйста, держите данное руководство в надежном и доступном месте для обращения к нему за справками в будущем.

## ▲ ПРЕДУПРЕЖДЕНИЕ

Не используйте функции, которые отвлекают внимание и мешают безопасному вождению.

## ▲ ВНИМАНИЕ

### Настройка громкости:

- Отрегулируйте громкость таким образом, чтобы слышать звуки за пределами автомобиля для предотвращения аварий.
- Уменьшите громкость перед воспроизведением, чтобы предотвратить повреждение динамиков из-за внезапного повышения уровня громкости на выходе.

### Общие характеристики:

- Не используйте внешние устройства, если это может отрицательно повлиять на безопасность движения.
- Убедитесь в том, что созданы резервные копии всех важных данных. Мы не несем ответственность за потерю записанных данных.
- Никогда не оставляйте металлические предметы (например, монеты или металлические инструменты) внутри устройства во избежание коротких замыканий.
- Если ошибка чтения диска возникла из-за образования конденсата на лазерных линзах, извлеките диск и дождитесь, пока влага испарится.

# Основные сведения

## Передняя панель

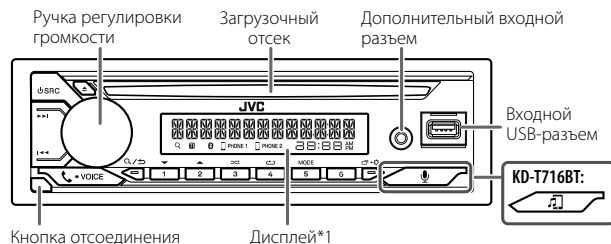

\*1 Только в целях наглядности.

Задача	На передней панели
Прикрепление	Порядок сброса
Отсоединение	Выполните сброс настроек устройства в течение 5 секунд после отсоединения передней панели.
Задача	На передней панели
Включение питания	Нажмите кнопку  SRC.
Настройка громкости	Поверните ручку регулировки громкости.
Выберите источник	Нажмите кнопку  SRC несколько раз.
Изменение отображаемой информации*2	Нажмите кнопку  несколько раз.

\*2 Один из элементов индикации информации на дисплее поддерживает Эффект синхронизации музыки. Уровень яркости индикаторов изменяется и синхронизируется с уровнем музыки.

# Начало эксплуатации

## 1 Отмена демонстрации

При первом включении питания (или если для параметра [FACTORY RESET] установлено значение [YES]) на дисплее отображается следующая информация: "CANCEL DEMO" → "PRESS" → "VOLUME KNOB"

- 1 Нажмите ручку регулировки громкости.  
В качестве начальной настройки выбрано значение [YES].
- 2 Нажмите ручку регулировки громкости еще раз.  
Отображается надпись "DEMO OFF".

## 2 Установка часов и даты

- 1 Нажмите и удерживайте нажатой кнопку .
- 2 Поверните ручку регулировки громкости для выбора элемента [CLOCK], а затем нажмите ее.

### Чтобы настроить часы



- 3 Поверните ручку регулировки громкости для выбора элемента [CLOCK ADJUST], а затем нажмите ее.
- 4 Поворачивайте ручку регулировки громкости, чтобы выбрать значения параметров, а затем нажмите ее.  
Установите время в порядке "Час" → "Минута".
- 5 Поверните ручку регулировки громкости для выбора элемента [CLOCK FORMAT], а затем нажмите ее.
- 6 Поверните ручку регулировки громкости для выбора [12H] или [24H], а затем нажмите ее.

### Чтобы установить дату

- 7 Поверните ручку регулировки громкости для выбора элемента [DATE SET], а затем нажмите ее.
- 8 Поворачивайте ручку регулировки громкости, чтобы выбрать значения параметров, а затем нажмите ее.  
Установите дату в порядке "День" → "Месяц" → "Год".
- 9 Нажмите  для выхода.

Для возврата к предыдущему элементу настройки нажмите кнопку .

## 3 Задание базовых настроек

- 1 Нажмите и удерживайте нажатой кнопку .
- 2 Чтобы выбрать элемент, поверните ручку регулировки громкости (см. следующую таблицу), затем нажмите ее.
- 3 Повторяйте действие 2 до тех пор, пока не будет выбран или активирован необходимый элемент.
- 4 Нажмите  для выхода.

Для возврата к предыдущему элементу настройки нажмите кнопку .



По умолчанию: [XX]

[SYSTEM]	
[KEY BEEP]	(Не применимо, когда выбран 3-полосный кроссовер.) [ON]: Включение звука нажатия кнопки. ; [OFF]: Выключение.
[FACTORY RESET]	[YES]: Сброс всех настроек на значения по умолчанию (кроме сохраненных радиостанций). ; [NO]: Отмена.
[CLOCK]	
[CLOCK DISPLAY]	[ON]: Даже в выключенном состоянии на дисплее отображается текущее время. ; [OFF]: Отмена.
[ENGLISH]	
[РУССКИЙ]	Выберите язык отображения для меню и в применимых случаях информации о музыке. По умолчанию выбрано значение [ENGLISH].
[ESPAÑOL]	
[FRANCAIS]	
[DEUTSCH]*	

\* Только для KD-T812BT.

# Радиоприемник

## Поиск радиостанции

- 1 Нажмите кнопку  SRC несколько раз для выбора FM или AM.
- 2 Нажмите кнопку  для автоматического поиска радиостанции.  
(или)  
Нажмите и удерживайте нажатой кнопку , пока символ "M" не начнет мигать, затем нажмите несколько раз для поиска радиостанции вручную.

## Настройки в памяти

Можно сохранять до 18 радиостанций FM и 6 радиостанций AM.

### Сохранение радиостанции



При прослушивании радиостанции...

Нажмите и удерживайте нажатой одну из нумерованных кнопок (от 1 до 6).  
(или)

- 1 Нажмите и удерживайте нажатой ручку регулировки громкости, пока не замигает текст "PRESET MODE".
- 2 Поверните ручку регулировки громкости для выбора запрограммированного номера, а затем нажмите ручку.  
После сохранения станции отображается сообщение "MEMORY".

### Выбор сохраненной радиостанции

Нажмите одну из нумерованных кнопок (от 1 до 6).  
(или)

- 1 Нажмите кнопку  / .
- 2 Поверните ручку регулировки громкости для выбора запрограммированного номера, а затем нажмите ручку.

# CD/USB/iPod

Доступные для выбора источники:

- KD-T812BT: CD/USB/iPod USB или iPod BT
- KD-T716BT: CD/USB





## Начало воспроизведения

При загрузке диска или присоединении устройства (устройства USB/устройства iPod/iPhone) к входному USB-разъему происходит автоматическая смена источника и начинается воспроизведение.

Задача	На передней панели
Перемотка назад или вперед	Нажмите и удерживайте нажатой кнопку  /  .
Выбор дорожки или файла	Нажмите кнопку  /  .
Выбор папки	Нажмите кнопку  /  .
Воспроизведение в режиме повтора	Нажмите кнопку  несколько раз.
Воспроизведение в случайном порядке	Нажмите кнопку  несколько раз.



# Настройки меню

- 1 Нажмите и удерживайте  , чтобы перейти в меню настроек.
- 2 Поверните ручку регулировки громкости для выбора элемента, а затем нажмите ручку.
- 3 Повторяйте действие 2 до тех пор, пока не будет выбран/активирован необходимый элемент.
- 4 Нажмите   для выхода.

Для возврата к предыдущему элементу настройки нажмите кнопку  .

- За подробными объяснениями касательно каждого пункта обращайтесь к ИНСТРУКЦИИ ПО ЭКСПЛУАТАЦИИ на следующем веб-сайте:  
<<http://www.jvc.net/cs/car/>>
- Доступность каждого элемента отличается в зависимости от модели.

## Элементы меню



- [EQ SETTING] : Выбор запрограммированного эквалайзера или настройка собственных параметров звука.
- [AUDIO CONTROL] : Установка предпочитаемых звуковых настроек.
- [SOUND EFFECT] : Установка предпочитаемого звукового эффекта.
- [DISPLAY] : Установка предпочитаемого управления окном дисплея.
- [TUNER SETTING] : Настройки для радиостанции.
- [BT MODE] : Настройки для устройства Bluetooth.
- [REMOTE APP] : Настройки, чтобы использовать смартфон для управления данным устройством.
- [MIC GAIN]\*1 : Установка чувствительности микрофона.
- [NR LEVEL]\*1 : Настройка уровня подавления шума.
- [ECHO CANCEL]\*1 : Настройка времени задержки эхоподавления.
- [SYSTEM] : Настройки для данного устройства.
- [CLOCK] : Настройка часов.
- [ENGLISH] : Выбор языка для меню и информации о музыке.
- [РУССКИЙ] : Выбор языка для меню и информации о музыке.
- [ESPANOL] : Выбор языка для меню и информации о музыке.
- [FRANCAIS] : Выбор языка для меню и информации о музыке.
- [DEUTSCH]\*2 : Выбор языка для меню и информации о музыке.
- [DEMO MODE] : Включение или выключение демонстрации на дисплее.

\*1 Применимо только во время разговора по телефону.

\*2 Только для KD-T812BT.

## Примеры некоторых часто используемых настроек

### ■ Настройка уровня низкочастотного динамика

- 1 Нажмите и удерживайте  , чтобы перейти в меню настроек.



- 2 Поверните ручку регулировки громкости по часовой стрелке для выбора элемента [AUDIO CONTROL], а затем нажмите ее.



- 3 Поверните ручку регулировки громкости по часовой стрелке для выбора элемента [SUBWOOFER SET], а затем нажмите ее.

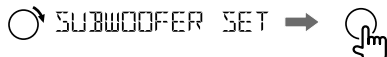

- 4 Поверните ручку регулировки громкости по часовой стрелке для выбора элемента [ON], а затем нажмите ее.

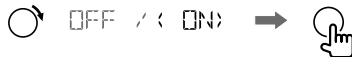

- 5 Поверните ручку регулировки громкости по часовой стрелке для выбора элемента [SUB.W LEVEL], а затем нажмите ее.

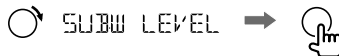

- 6 Нажмите ручку регулировки громкости, если на дисплее отображается [PRE-OUT].



- 7 Поверните ручку регулировки громкости для настройки уровня низкочастотного динамика, а затем нажмите ее.

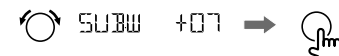

Продолжение на следующей странице...

- 8 Нажмите , чтобы выйти из меню настроек.



**Примечание:**

Перед тем как вы сможете выполнить настройки уровня низкочастотного динамика, вам потребуется установить [SPK/PRE OUT] на [REAR/SUB.W] или [SUB.W/SUB.W].

## Другая информация

---

За информацией по операциям воспроизведения источников **AUX, Spotify, AMAZON ALEXA** обращайтесь к ИНСТРУКЦИИ ПО ЭКСПЛУАТАЦИИ на следующем веб-сайте: <<http://www.jvc.net/cs/car/>>

- Доступность каждого источника отличается в зависимости от модели.

**Замечание по техническим характеристикам**

Диапазон частот Bluetooth:

2,402 ГГц — 2,480 ГГц

Выходная мощность РЧ Bluetooth (E.I.R.P.):

+4 дБм (МАКС.), Класс мощности 2

Полное сопротивление катушки громкоговорителя:

4 Ом — 8 Ом

Рабочее напряжение:

Аккумуляторная система напряжением 12 В постоянного тока

# Bluetooth®

- В зависимости от версии Bluetooth, операционной системы и версии встроенного программного обеспечения, функции Bluetooth могут не работать с данным устройством.
- Для выполнения следующих операций обязательно включите функцию Bluetooth на вашем устройстве.
- Окружающая среда оказывает влияние на состояние сигнала.

## Подключение микрофона

Подсоедините прилагаемый микрофон к входному разъему микрофона на задней панели.

Настройка угла микрофона



При необходимости закрепите с помощью зажимов шнура (не входят в комплект поставки).

## Сопряжение и подключение устройства Bluetooth в первый раз

- 1 Для включения устройства нажмите **⏻** SRC.
- 2 На устройстве Bluetooth найдите и выберите название используемого приемника ("KD-T812BT"/"KD-T716BT").
- 3 В зависимости от отображаемых на экране данных, выполните действие (A) или (B).

Некоторые устройства Bluetooth могут иметь процедуру сопряжения, которая отличается от указанной ниже.

(A) "[Имя устройства]" → "XXXXXX" → "VOL – YES" → "BACK – NO"  
"XXXXXX" — это ключ доступа, состоящий из 6 цифр, который случайным образом формируется во время каждого сопряжения.

- 1 Убедитесь, что ключи доступа, отображающиеся на данном устройстве и устройстве Bluetooth, одинаковы.
- 2 Нажмите ручку регулировки громкости для подтверждения ключа доступа.
- 3 Используйте устройство Bluetooth для подтверждения ключа доступа.

(B) "[Имя устройства]" → "VOL – YES" → "BACK – NO"

- 1 Нажмите ручку регулировки громкости, чтобы запустить сопряжение.
- 2 При прокрутке на экране сообщения "PAIRING" → "PIN 0000" введите PIN-код "0000" на устройстве Bluetooth.
  - Если отображается только сообщение "PAIRING", с помощью устройства Bluetooth подтвердите сопряжение.

Сообщение "PAIRING COMPLETED" отображается при завершении сопряжения, а при установке соединения Bluetooth загорается символ **📶**.

## Ответ на вызов

Нажмите **📞** VOICE или ручку регулировки громкости.

- Чтобы отрегулировать громкость телефона в диапазоне от [00] до [35], поворачивайте ручку регулировки громкости.
- Чтобы завершить звонок, нажмите и удерживайте **📞** VOICE или ручку регулировки громкости.

## Аудиопроигрыватель через Bluetooth

- 1 Нажмите кнопку **⏻** SRC несколько раз для выбора BT AUDIO.
  - Для KD-T716BT: Нажатие **⏻** напрямую переключает в BT AUDIO.
- 2 Управляйте аудиопроигрывателем по Bluetooth, чтобы начать воспроизведение.

Задача	На передней панели
Воспроизведение/пауза	Нажмите ручку регулировки громкости.
Выбор группы/папки	Нажмите кнопку 2▲ / 1▼.
Переход назад/Переход вперед	Нажмите кнопку ◀◀ / ▶▶.
Перемотка назад или вперед	Нажмите и удерживайте нажатой кнопку ◀◀ / ▶▶.
Воспроизведение в режиме повтора	Нажмите кнопку 4↻ несколько раз.
Воспроизведение в случайном порядке	Нажмите кнопку 3🔀 несколько раз.

- Microsoft and Windows Media are either registered trademarks or trademarks of Microsoft Corporation in the United States and/or other countries.
- Use of the Made for Apple badge means that an accessory has been designed to connect specifically to the Apple product(s) identified in the badge and has been certified by the developer to meet Apple performance standards. Apple is not responsible for the operation of this device or its compliance with safety and regulatory standards. Please note that the use of this accessory with an Apple product may affect wireless performance.
- Apple, iPhone, iPod, iPod touch, and iTunes are trademarks of Apple Inc., registered in the U.S. and other countries.
- IOS is a trademark or registered trademark of Cisco in the U.S. and other countries and is used under license.
- SPOTIFY and the Spotify logo are among the registered trademarks of Spotify AB.
- Android is a trademark of Google LLC.
- The Bluetooth® word mark and logos are registered trademarks owned by Bluetooth SIG, Inc. and any use of such marks by JVCKENWOOD Corporation is under license. Other trademarks and trade names are those of their respective owners.
- Amazon Alexa is not available in all languages and countries.
- Amazon, Alexa and all related logos are trademarks of Amazon.com, Inc. or its affiliates.

