



KW-M27DBT

MONITOR MED MOTTAKER

INSTRUKSJONSHÅNDBOK

JVCKENWOOD Corporation

- Oppdatert informasjon (den nyeste instruksjonshåndboken, osv) er tilgjengelig fra <https://www.jvc.net/cs/car/>.

Indikasjonsposisjon for modellnavn

Se "Fjerning av dekselplate" (s.25)

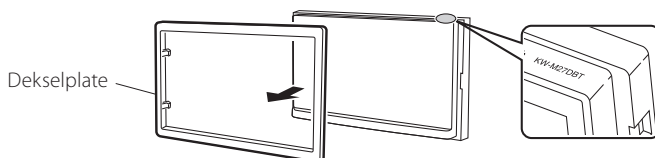

Innhold

Før bruk.....	2
Slik leser du denne håndboken.....	2
Forholdsregler.....	2
Å komme i gang	3
Klokkeinnstillinger	3
Grunnleggende	4
Bruk av frontdekslets taster.....	4
Vanlige funksjoner.....	4
Beskrivelser av HOME-skjermbildet.....	5
Skjermbilder med lister.....	5
Digitalradio	6
Basisk drift av digitalradio.....	6
Oppsett av digitalradio.....	7
Tuner.....	8
Grunnleggende tuner-funksjoner.....	8
Konfigurering av tuner	9
USB	10
Forberedelser	10
Funksjoner for avspilling.....	10
iPod/iPhone	12
Forberedelser	12
Funksjoner for avspilling.....	12
Speling	14
Forberedelser	14
Spelingsfunksjoner.....	14
Eksterne komponenter.....	15
Bruk av eksterne audio/video-spillere.....	15
Ryggekamera.....	15
Bluetooth	17
Registrer smarttelefonen til enheten	17
Konfigurering av Bluetooth.....	17
Motta et anrop.....	18
Foreta et anrop.....	18
Avspilling av lyd via Bluetooth-innretning.....	19
Lydkontroll.....	20
Generell lydkontroll.....	20
Manuell kontroll av utligner.....	20
Høyttaler / Oppsett av X'Over.....	21
Lytteposisjon/DTA.....	21
Lydeffekt	21
Fjernkontroll	22
Fjernkontrolltastenes funksjoner	22
Montering.....	23
Før installasjon.....	23
Installere enheten.....	24
Om denne enheten.....	28
Mer informasjon	28
Problemløsning.....	28
Tekniske data.....	30
Opphavsrettigheter.....	32

Slik leser du denne håndboken

- Panelene i denne håndboken er eksempler som benyttes for å gi tydelige forklaringer av prosedyrene. De kan derfor være noe annerledes enn de faktiske panelene.
- Hakeparenteser i brukerprosedyrer angir den tasten eller knappen som skal brukes for styring.
 - < >: angir navn på panelknappene.
 - []: angir navnet til tastene

Før bruk

Forholdsregler

▲ ADVARSEL

■ For å forebygge skade eller brann, må følgende forholdsregler ivretas:

- For å forhindre kortslutning, må metallgjenstander (som f.eks. mynter eller metallverktøy) aldri legges inne i enheten.
- Fest ikke blikket i en lengre periode på displayet når du kjører bil.
- Ta kontakt med din JVC-forhandler ved problemer med installasjonen.

■ Forholdsregler for bruk av systemet

- Når du kjøper ekstrautstyr, bør du forhøre deg med din JVC-forhandler for å være sikker på at ekstrautstyret fungerer med din modell og i ditt område.
- Funksjonene for radiodatasystem og kringkastet radiodatasystem vil ikke fungere der tjenesten ikke støttes av en kringkastningsstasjon.

■ Beskytting av skjermen

- For å beskytte skjermen mot skade, må kulepenn eller liknende gjenstand med skarp spiss ikke benyttes.

■ Rengjøring av enheten

Hvis frontpanelet på denne enheten er flekket, tørk det av med en tørr, myk klut, som en silikonklut. Hvis frontpanelet er svært flekket, tørk av flekken med en klut fuktet med et nøytralt rengjøringsmiddel, og tørk det så av igjen med en ren, myk klut.

▲ FORSIKTIG

- Direkte spraying av rengjøringsmiddel på enheten kan påvirke dets mekaniske deler. Tørrking av frontpanelet med en hard klut eller bruke en flyktig væske som en tynner eller alkohol kan skrape overflaten eller viske ut trykken.

■ Hvordan omstarte enheten din

Hvis enheten eller den festete enheten ikke fungerer ordentlig, start enheten på nytt.

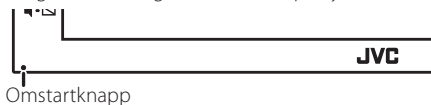

Omstartknapp



Dette symbolet på produktet betyr at det er viktige drifts- og vedlikeholdsinstruksjoner i denne håndboken.
Husk å lese instruksjonene i denne håndboken nøye.

Å komme i gang

1 Drei tenningsnøkkelen på bilen til ACC.

Enheten slås da på.

2 Trykk på -knappen.

3 Trykk på [].



4 Trykk på den tilhørende tasten og sett verdien.

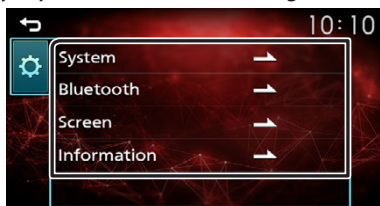

[System]

[Beep Tone]

Aktiverer eller deaktiverer nøkkel-berøringslyden. "ON" (PÅ) (standard), "OFF" (AV)

[Language]

Velg språk for skjermstyring og innstillinger. Standard er "English".

[Time/Date]

Juster klokken. (s.3)

[Clock Mode]

Velg tidsvisningsformatet. [12hr] / [24hr] (Standard)

[Parking Guidelines]

Du kan vise retningslinjene for parkering, slik at parkering blir enklere når du skifter giret i revers (R). Standard er "ON".

[Guidelines SETUP]

Hvis du velger [ON] for [Parking Guidelines], kan du justere retningslinjene for parkering. Se **For å justere retningslinjene for parkering (s.16)**.

[System Reset]

Trykk på [System Reset] og deretter på [YES] for å stille alle innstillingene tilbake til de opprinnelige standardinnstillingene.

[Bluetooth]

Viser skjermbildet med Bluetooth-innstillinger. (s.17)

[Screen]

[Dimmer]

Velg dimmermodus. "High" (Standard) / "Mid" / "Low"

[Demo]

Velg demonstrasjonsmodus. Standard er "ON".

[Information]

Viser programversjonen for denne enheten.

5 Trykk på [].

Klokkeinnstillinger

Synchroniser klokketiden med FM RDS

Aktiver [RDS Clock Sync] (RDS Klokkesynkronisering).

Se **Konfigurering av tuner (s.9)**.

Stiller klokken manuelt

 MERK

• Deaktiver [RDS Clock Sync] før du justerer klokken.

1 Trykk på -knappen.

2 Trykk på [].

3 Trykk på [System].

4 Trykk på [Time/Date].

Klokkeskjermen vises.

5 Trykk på [] eller [] for å stille klokkeslettet.

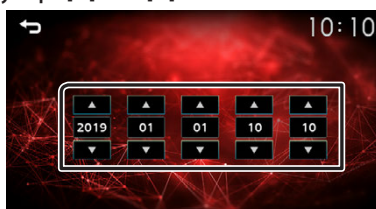

6 Touch [].

Grunnleggende

Bruk av frontdekslets taster

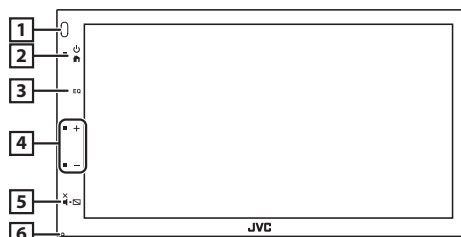

1 Fjernkontrollsensor

- Mottar det fjerne kontrollsignalet.

2 HJEM (HJEM)

- Viser HJEM-skjermbildet. **(s.5)**
- Ved å trykke i 1 sekund, slås strømmen av.
- Når strømmen er av, vil dette gjøre at strømmen slås på.

3 EQ

- Viser lydskjermbildet.* **(s.20)**
- * Lydskjermbildet vises ikke under OPPSET-skjermbildet eller på listeskjermen osv.,

4 +, - (Volum)

- Justerer volumet. Lydstyrken går opp til 20 når du fortsetter å trykke på [+].

5 X (DEMP, skjerm av)

- Dempser/gjenoppretter lyden.
- Skjermbildet slås av når du trykker på knappen i 1 sekund.
- Når skjermen er slått av, berør skjermen for å slå på skjermen.

6 Omstart

- Hvis enheten eller den tilkoblede enheten ikke fungerer korrekt, tilbakestilles enheten til fabrikkinnstillinger når denne knappen trykkes på.

Vanlige funksjoner

Skru av strømmen

- 1 Trykk på <HJEM>-knappen.



Å slå av strømmen

- 1 Trykk og hold inne <HJEM>-knappen.



Justere volumet

- 1 Trykk på <+> eller <->-knappen.

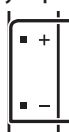

MERK

- Lydstyrken går opp til 20 når du fortsetter å trykke på [+].

Demper lyden

- 1 Trykk på <X (DEMP, skjerm av)>-knappen.



JVC

- For å gjenopprette lyden, trykk på knappen igjen, eller juster volumet.

Skru av skjermen

- 1 Trykk og hold inne <X (DEMP, skjerm av)>-knappen.



JVC

- Berør skjermen for å slå den på.

Grunnleggende

Beskrivelser av HOME-skjermbildet

1 Trykk på <↑>-knappen.



HJEMME-skjermbildet vises.



- 1 Klokkedisplay
Trykk for å vise klokkeskjermer.
- 2 Skifter til radiokringkastningen. **(s.8)**
- 3 **[USB]** 
Spiller av filer fra en USB-enhet. **(s.10)**
[iPod] 
Spiller av fra en iPod/iPhone. **(s.12)**
 - Når iPod/iPhone-en er tilkoblet.**[Mirroring]** 
Viser speilingsskjermbildet. **(s.14)**
 - Når en Android-enhet med "Mirroring OB for JVC"-appen installert er tilkoblet.
- 4 Skifter til en ekstern komponent koblet til AV-IN inngangsterminalen. **(s.15)**
- 5 Viser skjermbildet for Hands Free. **(s.18)**
- 6 Spiller av fra en Bluetooth-lydavspiller. **(s.19)**
- 7 Bytter til den digitale radiokringkastningen. **(s.6)**
- 8 Viser OPPSTART-skjermen. **(s.3)**

Skjermbilder med lister

Det finnes noen felles funksjonstaster for listene i de fleste kildene.

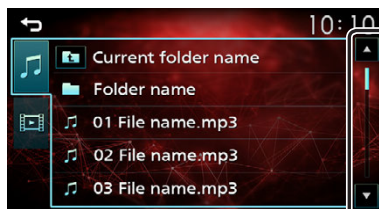

1 Du kan endre siden slik at den viser flere elementer ved å trykke på [▲]/ [▼].

Digitalradio

Basisk drift av digitalradio

- 1 Trykk på <↑>-knappen.
- 2 Trykk på [Digital Radio].

■ Kildekontrollskjerm



- 1 Viser informasjon om den aktuelle tjenesten:
Tjenestenavn, Ensemblenavn, PTY-sjanger, Kanal
- 2 **[DAB]**: Skifter det forhåndsinnstilte båndet for digital radio.
"DAB1", "DAB2", "DAB3"
[DLS]: Vis Dynamic Label Segment-skjermbildet
[◀▶]: Velg et ensemble, en tjeneste og en komponent.
[☰]: Viser Digital Radio Setup-skjermbildet.
(s.7)
- 3 Henter tilbake den memorerte tjenesten.
Når den trykkes på i 2 sekunder, lagres den gjeldende mottakstjenesten i minnet.
- 4 **[↶]**: Returnerer til forrige skjermbilde.
[☰]: Viser lydskjermbildet. (s.20)

■ Lagre en tjeneste

Du kan lagre den aktuelle mottakstjenesten i minnet.

- 1 Still inn på en stasjon som du vil forhåndsinnstille.
- 2 Trykk på og hold nede [#] (#:1-5) der du ønsker å lagre tjenesten.

■ Velg en lagret tjeneste

- 1 Trykk på [#] (#:1-5).

■ Søk etter programtype

- 1 Trykk på [☰].
- 2 Trykk på [PTY].
- 3 Velg en programtype fra listen.
PTY-søk begynner.

Digitalradio

Oppsett av digitalradio

1 Trykk på [☰].

2 Still inn hvert alternativ som følger.



[Service List]

Viser servicelisteskjermen.

- [☰]: Trykk på og trykk deretter på [Yes] for å finne den nyeste tjenestelisten.

[TI]

Bytter til trafikkinformasjon automatisk når trafikkoppslaget begynner.

"ON" (PÅ), "OFF" (AV) (standard)

[PTY]

Søker etter et program etter programtype.

[Priority]

Hvis samme tjeneste ytes av radiodatasystemet når mottaket av tjenesten fra den digitale radioen blir dårlig, vil dette føre til at radiodatasystemet automatisk velges.

"ON" (PÅ), "OFF" (AV) (standard)

[Announcement Select]

Bytter til innstilt tjeneste for kunngjøring.

[Related Service]

Når du velger PÅ, bytter enheten til en tilknyttet tjeneste (hvis dette finnes) når et DAB-tjenestenettverk ikke er tilgjengelig. Standard er "OFF".

[Antenna Power]

Gir strømforsyning til den digitale radioantennen. Står til "ON" når den digitale radioantennen er utstyrt med en forsterker. Standard er "ON".

3 Trykk på [↩].

Oppsett av kunngjøring

Når ON er valgt, vil dette føre til at systemet bytter fra kilden til kunngjøringen for å motta denne.

1 Trykk på [Announcement Select] på skjermbildet for DAB SETUP.

2 Trykk på hver kunngjøringsliste og sett den på eller av.



Tuner

Grunnleggende tuner-funksjoner

1 Trykk på <🏠>-knappen.

2 Trykk på [Tuner].

▣ Kildekontrollskjerm

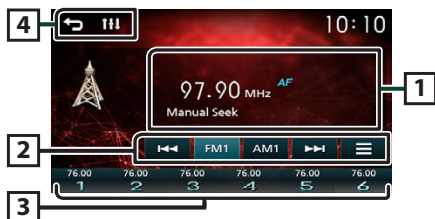

1 Viser informasjonen om den gjeldende stasjonen: PS-navn, frekvens, PTY-sjanger, indikatorelementer

2 **[FM]**: Bytter FM-båndet.

"FM1", "FM2", "FM3"

[AM]: Bytter til AM-båndet.

"AM1", "AM2"

[◀◀] [▶▶]: Tuner inn automatisk en stasjon med god mottakssignal.

[☰]: Viser Radio SETUP-skjermbildet. (s.9)

3 Henter tilbake den memorerte stasjonen. Når den trykkes i 2 sekunder, lagres den gjeldende mottaksstasjonen eller kanalen i minnet.

4 [🏠]: Returnerer til forrige skjerm bilde.

[📶]: Viser lydskjermbildet. (s.20)

▣ Autominne

Du kan forhåndsinnstille 6 stasjoner for gjeldende bånd (FM1/FM2/FM3/AM1/AM2).

1 Trykk på [FM] eller [AM] for å velge band.

2 Trykk på [☰].

3 Trykk på [Auto Store].

De lokale stasjonene med de sterkeste signalene blir funnet og lagres automatisk.

▣ Manuelt minne

Du kan lagre den aktuelle mottaksstasjonen i minnet.

1 Tune inn på en stasjon du vil forhåndsinnstille.

2 Trykk og hold nede [#] (#:1-6) der du ønsker å lagre stasjonen.

▣ Innhenting av forhåndsinnstilt stasjon

1 Trykk på [#] (#:1-6).

▣ Søk etter programtype

1 Trykk på [☰].

2 Trykk på [RDS].

3 Trykk på [◀] eller [▶] av [PTY] for å velge en programtype.

4 Trykk på [PTY Seek].

PTY-søk begynner

Tuner

Konfigurering av tuner

1 Trykk på [].

2 Still inn hvert alternativ som følger.

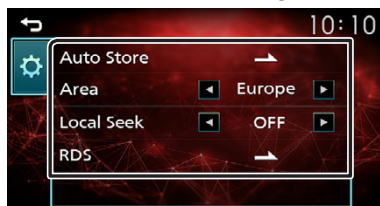

[Auto Store]

Søker og lagrer automatisk de 6 stasjonene med de sterkeste signalene for det valgte båndet.

"Auto Store" vises.

[Area]

"Europe": For Europa, AM-/FM-intervaller: 9 kHz/50 kHz.

[Local Seek]

Tuner kun inn stasjoner med nødvendig signalstyrke.

(**LOC**-indikator lyser.)

"ON" (PÅ), "OFF" (AV) (standard)

[RDS] *1

Viser skjermbildet for RDS-innstillinger.

[AF]

Når mottaksforholdene for en radiostasjon er dårlig, kan systemet bytte automatisk til den stasjonen som kringkaster samme program på samme radiodatasystem.

"ON" (PÅ) (standard), "OFF" (AV)

[TA]

Bytter til trafikkinformasjon automatisk når trafikkoppslaget begynner. (**TI**-indikatoren lyser.)

"ON" (PÅ), "OFF" (AV) (standard)

[RDS Clock Sync]

Synkroniser radiodatasystemets stasjonstiddata og denne enhetens klokke.

"ON" (PÅ) (standard), "OFF" (AV)

[PTY]

Velg en programtype.

[PTY Seek]

Søker etter et program etter programtype.

*1 Kun FM

3 Trykk på [].

Forberedelser

▣ Koble til en USB-enhet

- 1 Fjern lokket på USB-terminalen.
- 2 Koble USB-enheten til med USB-kabelen.

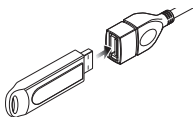

Systemet leser enheten og avspilling startes.

▣ For å koble fra USB-enheten.

- 1 Trykk på <↑>-knappen.
- 2 Trykk på en annen kilde enn [USB].
- 3 Koble fra USB-enheten.

▣ USB-innretninger som kan benyttes

Denne enheten kan spille av MPEG1-/ MPEG2-/ MPEG4-/ H.264-/ MKV-/ MP3-/ WMA-/ AAC-/ WAV-/ FLAC-/ OGG-filer som er lagret i en USB-masselagringsklasse. **(s.28)**

- Filsystem: FAT16/ FAT32/ NTFS
- Denne enheten kan gjenkjenne totalt 9 999 filer og 320 mapper (maksimalt 9 999 filer per mappe).
- Maksimalt antall tegn:
 - Mappenavn: 70 tegn
 - Filnavn: 70 tegn
 - Tagg: 70 tegn















📌 MERK

- Når USB-innretningen er tilkoblet enheten, kan den lagres gjennom USB-kabelen.
- Installerer USB-innretningen på et sted hvor den ikke vil påvirke trygg kjøring.
- Du kan ikke koble til en USB-innretning via en USB-hub og en multikortleser.
- Ta sikkerhetskopi av lydfilene som brukes i denne enheten. Filene kan muligens slettes avhengig av bruksforholdene for USB-innretningen. Vi skal ikke være ansvarlige for noen skadeserstatning som kunne oppstå i forbindelse med slettede data.
- Ingen USB-innretning medfølger denne enheten. Du må kjøpe en kommersielt tilgjengelig USB-innretning.
- Sett lokket på USB-terminalen når den ikke er i bruk.

Funksjoner for avspilling

▣ Kontroller musikken du lytter til med skjermbildet for kildekontroll.



- 1 Omslaget på filen som spilles av for øyeblikket, vises.
- 2 Viser informasjon om aktuell fil.
- 3 Spilletid/Filnummer
Spillestidslinje : For bekreftelse av nåværende avspillingsposisjon.
- 4 [] : Velger tilfeldig avspillingsmodus.
[] : Spiller tilfeldig av alle filene i den aktuelle mappen.
[] (Standard): Normal avspilling.
[] : Velger Gjenta avspillingsmodus.
[] (Standard): Gjentar alle filene på USB-enheten.
[] : Gjentar nåværende fil.
[] : Gjentar alle filene i den aktuelle mappen.
[], [] : Avspiller eller setter på pause.
[], [] : Søker etter forrige/neste innhold.
Trykk og hold for å spole fremover eller bakover.
[] : Søker etter fil. **(s.11)**
- 5 [] : Returnerer til forrige skjermbilde.
[] : Viser lydskjermbildet. **(s.20)**

USB

■ For videoavspilling

1 Når funksjonsknappene ikke vises på skjermen, trykk på displayet.

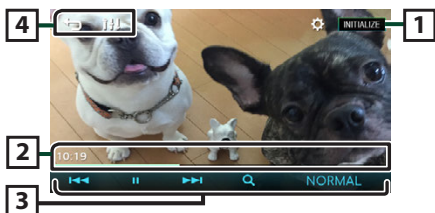

1 : Du kan justere bildekvaliteten på videoskjermbildet.

[Brightness]: Justerer lysstyrken. (00 til 10)

[Contrast]: Justerer kontrasten. (00 til 10)

[Color]: Justerer fargen. (00 til 10)



[Tint]: Justerer fargetonen. (00 til 10)

[INITIALIZE]: For å slette justeringen.

2 Spilletid

Spilletidslinje: For bekreftelse av nåværende avspilingsposisjon.

3 , : Avspiller eller setter på pause.

, : Søker etter forrige/neste innhold. Trykk og hold for å spole fremover eller bakover.

[Q]: Søker etter fil. **(s.11)**

[NORMAL]/[16:9]/[4:3]: Velg en skjermbildemodus.

4 : Returnerer til forrige skjermbilde.

: Viser lydskjermbildet. **(s.20)**

■ Velger et spor i en liste (Søker fil)

1 Trykk på .

2 Velg om du vil søke etter lydfiler  eller videofiler .

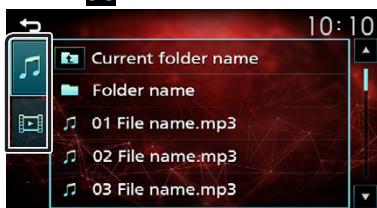

3 Trykk på  for å flytte til det øvre hierarkiet.

4 Trykk på ønsket mappe.

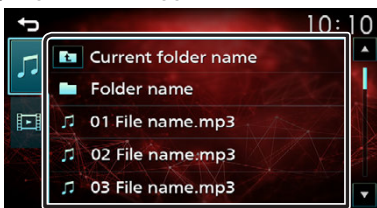

Når du trykker på en mappe, vises innholdet.

• Trykk på  for å flytte til det øvre hierarkiet.

5 Trykk på ønsket enhet fra innholdslisten.

Avspilling starter.

MERK

• Kildekontrollskjermen vises når du trykker på  ved det øvre hierarkiet.

iPod/iPhone

Forberedelser

☑ Koble til iPod/iPhone

- For Lightning-koblingmodeller: Bruk USB-lydkabel til iPod/iPhone—KS-U62 (ekstra tilbehør).
- For detaljer om hvordan du kobler til iPod/iPhone, se side 27.

1 Fjern lokket på USB-terminalen.

2 Koble til iPod/iPhone.

Systemet leser enheten og avspilling startes.

☑ Å koble fra iPod/iPhone-en

1 Trykk på $\leftarrow\rightleftharpoons\rightarrow$-knappen.

2 Trykk på en annen kilde enn [iPod].

3 Koble fra iPod/iPhone-enheten.

☑ Tilkoblingsbar iPod/iPhone

Følgende modeller kan tilkobles denne enheten.

Laget for

- iPhone 12 Pro Max
- iPhone 12 Pro
- iPhone 12
- iPhone 12 mini
- iPhone SE (2nd generation)
- iPhone 11 Pro Max
- iPhone 11 Pro
- iPhone 11
- iPhone XS Max
- iPhone XS
- iPhone XR
- iPhone X
- iPhone 8 Plus
- iPhone 8
- iPhone 7 Plus
- iPhone 7
- iPhone SE
- iPhone 6s Plus
- iPhone 6s
- iPhone 6 Plus

📌 MERK

- Hvis du starter avspilling etter å ha koblet til din iPod, vil musikken som har blitt spilt av din iPod avspilles først.
- Sett lokket på USB-terminalen når den ikke er i bruk.

Funksjoner for avspilling

☑ Kontroller musikken du lytter til med skjermbildet for kildekontroll.

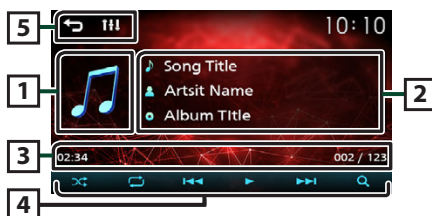

1 Kunstverk (vises hvis sangen inneholder kunstverk)

2 Viser informasjon om aktuell fil.

3 Spilletid/Filnummer
Spilletidslinje : For bekreftelse av nåværende avspillingsposisjon.

4 [\times] : Velger tilfeldig avspillingsmodus.

[\times] : Fungerer likt som Stokk sanger.

[\times] : Tilfeldig av

[\square] : Velger Gjenta avspillingsmodus.

[\square] : Fungerer som Gjenta alle.

[\square] : Fungerer som Gjenta en gang.

[\square] : Gjenta av

[\triangleright], [\square] : Avspiller eller setter på pause.

[\leftarrow], [\triangleright] : Søker etter forrige/neste innhold.
Trykk og hold for å spole fremover eller bakover.

[\mathcal{Q}] : Søker etter innhold. (s.13)

5 [\square] : Returnerer til forrige skjermbilde.

[\square] : Viser lydskjermbildet. (s.20)

iPod/iPhone

Å velge ett innhold fra en liste

1 Trykk på [Q].

2 Trykk på ønsket fil.



Når du trykker på en kategori, vises innholdet.

3 Trykk på ønsket enhet fra innholdslisten.

Avspilling starter.

- Trykk på [↵] for å flytte til det øvre hierarkiet.

MERK

- Kildekontrollskjermen vises når du trykker på [↵] ved det øvre hierarkiet.

Speling

Forberedelser

Du kan vise og styre applikasjonen på enheten mens smarttelefonen din er koblet til USB-terminalen.

 **MERK**

- Koble smarttelefonen din til enheten via Bluetooth.
Se **registrere din smarttelefon på enheten (s.17)** og koble til Bluetooth-enheten.

Kompatible Android-smarttelefoner

- Android versjon 7.0 eller nyere
- Bluetooth-støtte

 **MERK**

- Denne enheten vil kanskje ikke virke for enkelte Bluetooth-smarttelefoner.

Koble til en Android-smarttelefon

1 Last ned reflekteringsapplikasjonen fra Google Play.

Installer den nyeste versjonen av speilingsprogrammet "Mirroring OB for JVC" på din Android.

2 Fjern lokket på USB-terminalen.

3 Koble til Android-smarttelefonen. (s.27)

4 Starte opp reflekteringsapplikasjonen på din Android-smarttelefon.

- 1) Berør for å krysse av boksen.

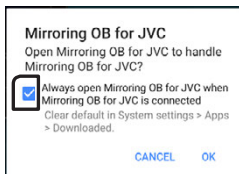

- 2) Trykk på "OK" for å starte opp speilingsapplikasjonen.
- 3) Berør for å krysse av boksen.

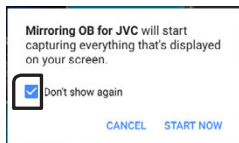

- 4) Trykk på "START NOW" for å begynne å ta skjermbilder av Android-skjermen din.

5 Kos deg med reflektering.

Koble fra Android-smarttelefonen

- 1 Trykk på -knappen.
- 2 Trykk på en annen kilde enn [Mirroring].
- 3 Koble fra Android-smarttelefonen.

Speilingsfunksjoner

Speilingsfunksjon

- 1 Trykk på [Mirroring].



- Du kan vise det samme skjermbildet på enhetens skjerm som på Android-enheten.

For å slå av speilingen

- 1 Trykk på -knappen.



- HJEMME-skjermbildet vises.

Eksterne komponenter

Bruk av eksterne audio/video-spillere

■ Avspilling starter

- 1 Koble en ekstern komponent til AV-IN-inngangsterminalen. (s.26)
- 2 Trykk på -knappen.
- 3 Trykk på [AV-IN].
- 4 Skru på den tilkoblede komponenten og spill av kilden.

■ For videoavspilling

- 1 Når funksjonsknappene ikke vises på skjermen, trykk på displayet.

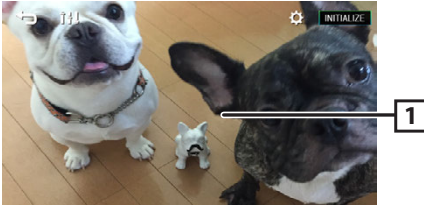

📌 MERK

- Når bildet fra bak-kameraet vises på AV-IN-skjermbildet, forsvinner bildeutgangen fra terminalen Visual Output.

Ryggekamera

For å bruke et ryggkamera, kreves REVERS-førekoblingen. For å koble til et ryggkamera. (s.26)

■ Viser bildet fra ryggkameraet

Ryggeskjermen vises når du skifter giret i (R) revers.



- For å slette varselmeldingen, trykk på skjermen.

Eksterne komponenter

■ For å justere retningslinjene for parkering

🔑 MERK

- Installer ryggekameraet til egnet posisjon i samsvar med instruksjonene som fulgte med instruksjonshåndboken til ryggekameraet.
- Når du justerer parkeringsveiledningen, sørg for å bruke håndbrettet for å unngå at bilen flytter seg.

1 Trykk på <🏠>-knappen.

2 Trykk på [⚙️].

3 Trykk på [System].

4 Trykk på [◀] eller [▶] for [Parking Guidelines] og still til [ON].

5 Trykk på [Guidelines SETUP].

6 Juster retningslinjene for parkering ved å velge merket [📏].

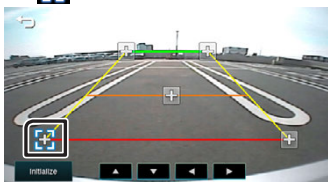

7 Juster plasseringen av valgt merke.

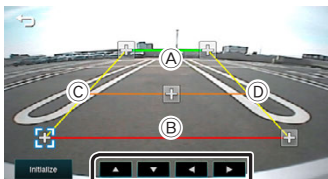

Sørg for at linjene A og B er horisontalt parallelle, og at linjene C og D er like lange.

🔑 MERK

- Trykk på [Initialize] og deretter på [Yes] for å stille alle merkene tilbake til de opprinnelige standardinnstillingene.

Bluetooth

Om Bluetooth-smarttelefonen og Bluetooth-spilleren

Denne enheten er i samsvar med følgende Bluetooth-spesifikasjoner:

Versjon

Bluetooth ver. 5.0

Profil

Smarttelefon/Mobiltelefon:

HFP (V1.7) (Hands Free-profil)

PBAP (Phonebook Access Profile)

Lydavspilling:

A2DP (Advanced Audio Distribution Profile)

AVRCP (V1.5) (Audio/Video Remote Control Profile)

Lyd-kodek

SBC

Om mobiltelefoner som er kompatible med telefonbok tilgangprofil (PBAP)

Hvis mobiltelefonen støtter PBAP, kan du vise følgende enheter på berøringspanelskjermen når mobilen er tilkoblet.

- Telefonbok (opp til 1 000 oppføringer)
- Utgående anrop, mottatte anrop og ubesvarte anrop (Opp til 50 oppføringer total)

Registrer smarttelefonen til enheten

Du kan benytte din Bluetooth smarttelefon når den er pareet med denne enheten.

Du kan registrere inntil 8 Bluetooth-enheter.

- Du kan pare enheten og enheten som bruker SSP (Sikkerhets enkel paring) som kun krever bekreftelse.
- Kun en enhet kan kobles til av gangen.
- Når du registrerer en ny Bluetooth-enhet, koble fra Bluetooth-enheten som er tilkoblet for øyeblikket og registrer den nye enheten.
- En ny enhet kan ikke registreres dersom 8 Bluetooth-enheter allerede er registrert. Slett unødvendig registrering. (s.17)

1 Skru på Bluetooth-funksjonen på din smarttelefon/mobiltelefon.

2 Søk i enheten ("KW-M27DBT") fra din smarttelefon/mobiltelefon.

Hvis en PIN-kode kreves, skriv inn PIN-koden ("0000").

-  vises når Bluetooth-smarttelefonen er tilkoblet.

Å koble fra enheten

- Skru av Bluetooth-funksjonen på din smarttelefon/mobiltelefon.
- Skru av tenningsbryteren.

Konfigurering av Bluetooth

1 Trykk på -knappen.

2 Trykk på [].

3 Trykk på [Bluetooth].

4 Trykk på den tilhørende tasten og sett verdien.

[Select Device]

Kople til Bluetooth-enheten.

[Phone Auto Answer]

Angi automatisk responstid for å hente innkommende anrop.

"OFF" (Standard) / "ON"

[Device Name]

Bluetooth-enhetens navn på denne enheten vises.

[Pin Code]

Viser PIN-koden.

[Device address]

Viser enhetens adresse.

Om Koble til Bluetooth-enheten

1 Trykk på [Select Device] på skjermbildet for oppsett av Bluetooth.

2 Trykk på [] til enheten du vil koble til.

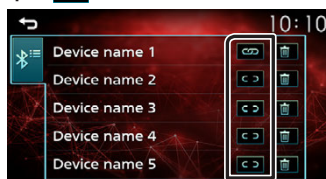

Slette den registrerte Bluetooth-enheten

1 Trykk på [] på skjermbildet Velg enhet.

Bluetooth

Motta et anrop

- 1 Trykk [**☎**].

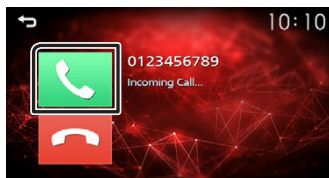

- [**☎**]: avis et innkommende anrop.

Funksjoner i løpet av et anrop

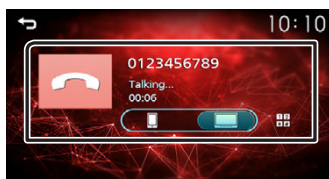

- [**☎**] Avslutte et anrop

- [**123456789*#**]
Du kan sende toner ved å trykke på ønskede taster på skjermen.
• Trykk på [**↵**] for å lukke vinduet.

- [**📶**] Endrer talestemmens utgang mellom smarttelefon/mobiltelefon og høyttaler.

- Juster mottaksvolum

Trykk på < + > eller < - >-knappen.

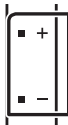

Foreta et anrop

- 1 Trykk på < **🏠** >-knappen.
- 2 Trykk på [Phone].
- 3 Se tabellen nedenfor for ulike anropsmetoder.

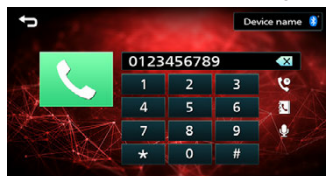

Foreta anrop ved å taste inn telefonnummer

- 1) Tast inn et telefonnummer med de numeriske tastene.
- 2) Trykk [**☎**].
Foreta et anrop
• Trykk på [**✕**] for å slette den nyeste oppføringen.

Foreta anrop med anropslogg

- 1) Trykk på [**📞**].
- 2) Trykk på [**📞**] (innkommende anrop), [**📞**] (utgående anrop), [**✕**] (tapte anrop).
- 3) Velg telefonnummeret fra listen.

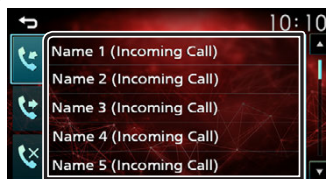

Foreta et anrop

Foreta anrop med telefonboken

- 1) Trykk på [**📞**].
- 2) Velg navnet fra listen.



Foreta et anrop

- [**🔄**]: Oppdaterer telefonboken. Trykk på denne knappen etter at du har endret telefonboken til smarttelefonen/mobiltelefonen din.

Bluetooth

Stemmeanrop

Du kan foreta et anrop ved å benytte funksjonen for stemmegjenkjenning i Bluetooth-smarttelefonen.

- 1) Trykk på [🗨️].
- 2) Si navnet som er registrert i Bluetooth-smarttelefonen.

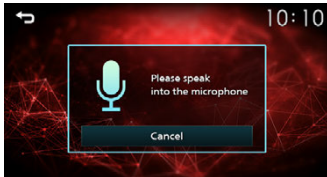

- Trykk på [Cancel] for å avbryte stemmeoppringing.

Avspilling av lyd via Bluetooth-innretning

1 Trykk på <🏠>-knappen.

2 Trykk på [BT Audio].

🗨️ Kildekontrollskjerm

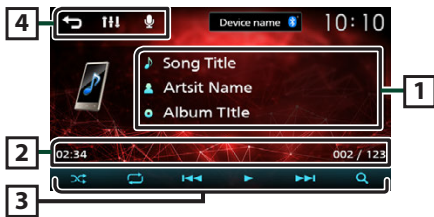

1 Viser informasjon om aktuell fil.

2 Spilletid/Filnummer
Spilletidslinje : For bekreftelse av nåværende avspillingsposisjon.

3 [🔍]: Velger tilfeldig avspillingsmodus.

[🔍]: Spiller alle filer i tilfeldig rekkefølge.

[🔍]: Tilfeldig av

[🔍]: Velger Gjenta avspillingsmodus.

[🔍]: Gjentar alle filer.

[🔍]: Gjentar nåværende fil.

[🔍]: Gjenta av

[▶], [⏸]: Avspiller eller setter på pause.

[⏮], [⏪], [⏩], [⏭]: Søker etter forrige/neste innhold.

Trykk og hold for å spole fremover eller bakover.

[🔍]: Søker etter fil. (s.19)

4 [🏠]: Returnerer til forrige skjermbilde.

[🗨️]: Viser lydskjermbildet. (s.20)

[🗨️]: Viser skjermbildet for talegjenkjenning.*

🗨️ MERK

- Handlinger og displayindikasjoner kan variere avhengige av tilgjengeligheten til den tilkoblede enheten.
- * Du kan benytte funksjonen for stemmegjenkjenning for Bluetooth-mobiltelefonen som er tilkoblet denne enheten. (Funksjonaliteten avhenger av Bluetooth-smarttelefonen.)

🗨️ Å velge ett innhold fra en liste

1 Trykk på [Q].

2 Trykk på ønsket fil.



Når du trykker på en kategori, vises innholdet.

3 Trykk på ønsket enhet fra innholdslisten.

Avspilling starter.

- Trykk på [↶] for å flytte til det øvre hierarkiet.

🗨️ MERK

- Kildekontrollskjermen vises når du trykker på [↶] ved det øvre hierarkiet.

Lydkontroll

Du kan justere de ulike innstillingene, slik som lydbalanse eller subwoofernivå.

- 1 Trykk på <EQ>-knappen.
- 2 Se nedenfor for hver funksjon.



Generell lydkontroll

- 1 Trykk på <EQ>-knappen.
- 2 Trykk på [Fader / Balance].
- 3 Still inn hvert alternativ som følger.



[Fader Balance]

Balance Juster venstre og høyre volumnalase.
[▶][◀] 15 (høyre) til 15 (venstre)

Fader Juster fremre og bakre volumnalase.
[▲][▼] 15 (foran) til 15 (bak)

[INITIALIZE] For å slette justeringene.

[Listening Position]

[●] Velg en lytteposisjon fra "Front Left", "Front All", "Front Right", and "Middle".

[INITIALIZE] For å slette justeringene.

Manuell kontroll av utligner

- 1 Trykk på <EQ>-knappen.
- 2 Trykk på [Equalizer].
- 3 Still inn hvert alternativ som følger.

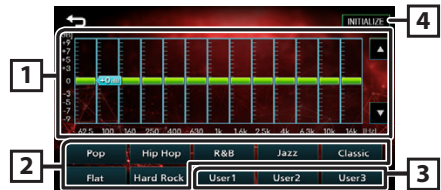

1 Du kan velge frekvensindikatoren og justere nivået. (-9 til +9)
• Justeringene er lagret.

2 For å tilbakekalle den forhåndsinnstilte utligningskurven.

3 Gjengaller den lagrede EQ-kurven.

4 Initialiser den nåværende EQ-kurven.

Lydkontroll

Høytaler / Oppsett av X'Over

- 1 Trykk på <EQ>-knappen.
- 2 Trykk på [Speaker / X'Over].
- 3 Trykk på høytaleren for å sette opp.

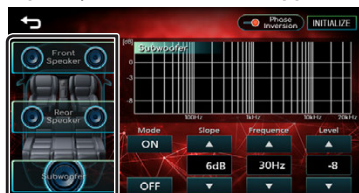

4 Still inn hvert alternativ som følger.

Mode [OFF], [ON]	[ON] : Filterjustering. [OFF] : Slår av filteret.
Slope [▲][▼]	Stiller inn steilhet på overkrysningen.
Frequency [▲][▼]	<ul style="list-style-type: none">• Justering av High Pass Filter. (Når Foran eller Bak er valgt)• Justering av lavpassfilter. (Når subwoofer er valgt)
Level [▲][▼]	Juster forsterkningen på fremre høytaler, bakre høytaler eller subwooferen.
Phase Inversion	Stiller inn fase for subwoofer-utgangen. [] for å skifte fasen med 180 grader. (Når subwoofer er valgt)
[INITIALIZE]	For å slette justeringene.

Lytteposisjon/DTA

- 1 Trykk på <EQ>-knappen.
- 2 Trykk på [Position/DTA].
- 3 Trykk på [Delay].
- 4 Trykk på [◀] eller [▶] for å justere tidsforsinkelsen til den valgte høytaleren.



- 5 Trykk på [Level].
- 6 Trykk på [◀] eller [▶] for å justere lydstyrken til den valgte høytaleren.

Lydeffekt

- 1 Trykk på <EQ>-knappen.
- 2 Trykk på [Sound Effect].
- 3 Still inn hvert alternativ som følger.

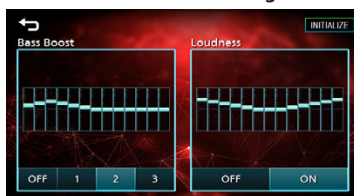

Bass Boost [OFF], [1], [2], [3]	Still inn mengden av bassforsterkning
Loudness [OFF], [ON]	Setter forsterkningsnivået for lave og høye toner.
[INITIALIZE]	For å slette justeringene.

Fjernkontroll

Enheten kan styres med bruk av fjernkontrollen. Fjernkontrollen RM-RK258 (ekstraustyr) kan brukes.

▲ ADVARSEL

- Ikke svelg batterier, kjemisk brannfare
- Fjernkontrollen som kommer med dette produktet inneholder en mynt/knapp-cellebatteri. Hvis mynt/knapp-cellebatteriet svelges kan det føre til alvorlige interne brannskader innen kun 2 timer og kan medføre død.

Oppbevar nye og brukte batterier utenfor barns rekkevidde. Lukkes ikke batterirommet sikkert må du stanse bruken av produktet og holde det utenfor barns rekkevidde.

Hvis du tror at batteriene kan ha blitt svelget eller plassert på innsiden av kroppsdeler, oppsøk medisinsk tilsyn umiddelbart.

▲ FORSIKTIG

- Legg fjernkontrollen på et sted hvor den ikke vil beveges ved oppbremsing eller annen kjøring. En farlig situasjon kunne oppstå dersom fjernkontrollen faller på gulvet og settes i klem under pedalene ved kjøring.
- Risiko for brann eller eksplosjon hvis batteriet byttes ut med en feil type. Pass på at du bare bytter med den samme typen.
- Fare for brann, eksplosjon eller lekkasje av brannfarlig væske eller gass hvis batteriet blir stående i omgivelser med ekstremt høy temperatur og/eller utsatt for ekstremt lavt lufttrykk. Batteriene eller batteripakken må ikke utsettes for overdreven varme, slik som solskinn, ild eller lignende.
- Risiko for brann, eksplosjon eller lekkasje av brannfarlig væske eller gass hvis batteriet kastes i flammer eller varm ovn, lades på nytt, kortsluttes, mekanisk knuses eller kuttes av batteriet.
- Hvis batterivæske kommer i kontakt med øyne eller bekledding, skylk straks med vann og kontakt lege.

Fjernkontrolltastenes funksjoner

- Sikt fjernkontrollen direkte på fjernsensoren på ansiktsplaten.
- IKKE utsett fjernsensoren for sterkt lys (direkte sollys eller kunstig belysning).

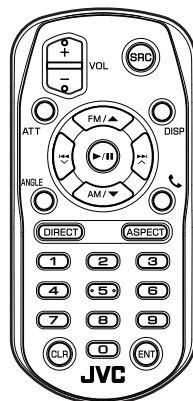

SRC	Bytter til den kilden som skal spilles.
VOL + -	Justerer volumet.
ATT	Demper/gjenoppretter lyden
DISP	Brukes ikke.
FM/▲	Viser mappen som skal spilles.
AM/▼	Under tunerilden, velg FM/AM-bånd som skal mottas.
◀◀ ◻	Med tuner som kilde, bytter dette til de kringkastningsstasjonene som mottas av enheten.
▶▶ ◻	
▶/ 	For USB, BT-lyd, spiller av eller pauser.
ANGLE	Brukes ikke.
☎	Besvarer et innkommende anrop.
DIRECT	Brukes ikke.
ASPECT	Brukes ikke.
Numerisk tastatur	Brukes ikke.
CLR	Rydder det inntastede telefonnummeret fra telefonskjermen.
ENT	Brukes ikke.

Montering

Før installasjon

Før enheten installeres, bør du være klar over følgende forholdsregler.

▲ADVARSLER

- Dersom du kobler tenningsledningen (rød) og batteriledningen (gul) til bilens karosseri (jord), kan dette forårsake kortslutning, som igjen kan føre til brann. Koble alltid ledningene til strømkilden via sikringsboksen.
- Fjern ikke sikringen for tenningsledningen (rød) eller batteriledningen (gul). Strømforsyningen må være tilkoblet ledningene via sikringen.

▲FORSIKTIG

- Installer enheten i konsollen på kjøretøyet. Enhetens metalleder må ikke berøres under og like etter bruk. Metalleder som kjøleelement og hus blir varme.

🔧 MERK

- Montering og kabling av dette produktet krever kunnskaper og erfaring. For best mulig sikkerhet, må montering og kabling utføres av profesjonelle.
- Sørg for å jorde enheten til en negativ 12V DC strømforsyning.
- Monter ikke enheten på et sted som er direkte utsatt for sollys eller ekstrem varme eller fuktighet. Unngå også steder med for mye støv eller mulighet for vannsprut.
- Bruk ikke dine egne skruer. Bruk kun de medfølgende skruene. Dersom feil skruer benyttes, kan dette ødelegge enheten.
- Hvis din bils tenning ikke har en ACC-posisjon, skal tenningsledningene kobles til en strømkilde som kan slås på og av med tenningsnøkkelen. Dersom du kobler tenningsledningen til en strømkilde med konstant spenningstilførsel, som f.eks. batteriledninger, kan batteriet bli tappet.
- Hvis konsollen har et lokk, se til at enheten installeres slik at frontpanelet ikke vil treffe lokket ved lukking og åpning.
- Hvis sikringen slår ut, må du først kontrollere at ledningene ikke er i kontakt med hverandre, noe som kan forårsake kortslutning. Bytt deretter den gamle sikringen med en ny med samme spesifikkasjon.
- Isoler utilkoblede ledninger med vinyltape eller liknende materiale. For å forhindre kortslutning, må hettene på de utilkoblede ledningene eller polene ikke fjernes.

- Fest ledningene med kabelklemmer og pakk vinylbåndet rundt ledningene som kommer i kontakt med metalleder for å beskytte ledningene og for å unngå kortslutning.
- Koble høyttalerledningene korrekt til de respektive polene. Enheten kan bli ødelagt eller få funksjonsfeil dersom du samler ⊖-ledningene eller jorder dem til en metalledel på bilen.
- Når kun to høyttalere blir tilkoblet systemet, koble da koblingene til enten begge de fremre utgangspolene eller begge de bakre utgangspolene (bland ikke fremre og bakre). Hvis du f.eks. kobler ⊕-koblingen for venstre høyttaler til fremre utgangsterminal, må du ikke koble ⊖-koblingen til bakre utgangsterminal.
- Etter at enheten er installert, kontroller at bremselys, blinklys, vindusviskere osv. på bilen fungerer korrekt.
- Monter enheten slik at monteringsvinkel er 30° eller mindre.
- Trykk ikke hardt på dekslets overflate når enheten installeres i kjøretøyet. Riper, skader eller feil kan oppstå.
- Mottak kan reduseres dersom det er metallobjekter nær Bluetooth-antennen.

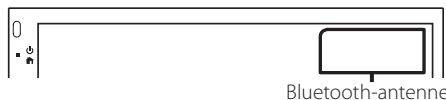

Montering

Medfølgende tilleggsutstyr for installasjon

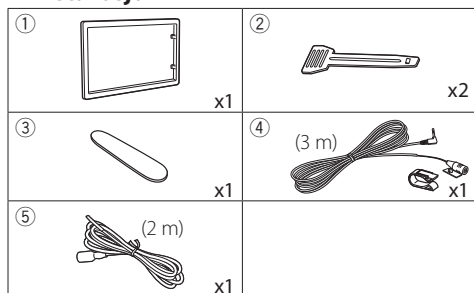

Installasjonsprosedyre

- 1) For å forhindre kortslutning, fjern tenningsnøkkelen fra tenningen og koble fra \ominus -polen på batteriet.
- 2) Foreta korrekt inngangs- og utgangskoblinger for ledningene for hver enhet.
- 3) Koble ISO-kontakten til enheten.
- 4) Monter enheten i bilen.
- 5) Koble til \ominus -polen på batteriet igjen.
- 6) Trykk på omstart-knappen.

Installere enheten

Ikke-japanske biler

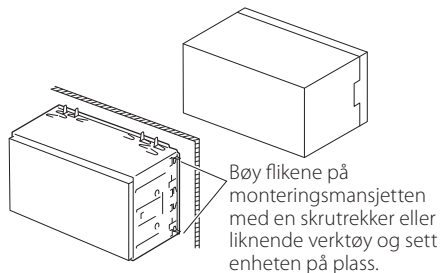

MERK

- Sørg for at enheten er montert sikkert. Dersom den er ustabil, kan dette gi funksjonsfeil (f.eks. kan lyden hoppe).

Dekselplate

- 1) Sett tilbehøret ① på enheten.

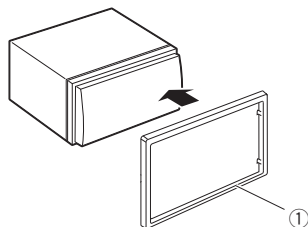

Montering

■ Mikrofon

- 1) Kontroller plasseringen for montering av mikrofonen (tilbehør ④).
- 2) Rengjør monteringsflaten.
- 3) Ta av separatorene til mikrofonen (tilbehør ④) og stikk mikrofonen inn på stedet som vises nedenfor.
- 4) Før mikrofonledningen opp til enheten ved å sikre den på flere steder med tape eller en annen metode etter ønske.
- 5) Juster retningen til førerens mikrofon (tilbehør ④).

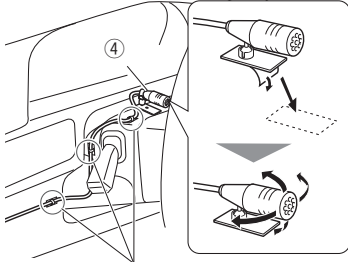

Fest kabelen med en vanlig tape.

📌 MERK

- Bytter ut klippet om nødvendig.

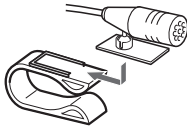

■ Fjerning av dekselplaten

- 1) Bruker utvinningnøkkelen (tilbehør ③) for å jevne ut de fire hengslene (to på den venstre delen, to på den høyre delen).

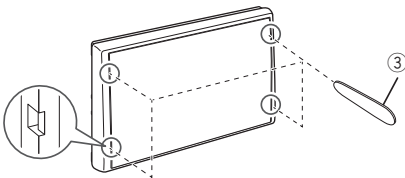

- 2) Trekk dekselplaten fremover.

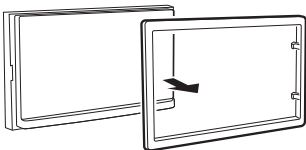

■ Fjerning av enheten

- 1) Fjern dekselplaten ved å følge trinn 1 i "Fjerning av dekselplaten".
- 2) Sett inn uttrekksnøkkelen (tilbehør ②) dypt inn i sporet som vist. (Utstikket på kanten av utvinningnøkkelen må vendes mot enheten.)

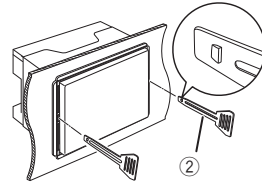

- 3) Når den innsatte uttrekksnøkkelen er festet, settes den andre uttrekksnøkkelen inn i sporet.

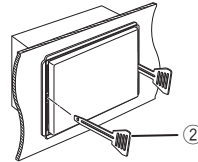

- 4) Trekk enheten halvveis ut.

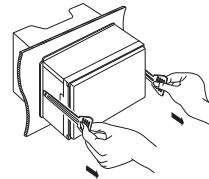

📌 MERK

- Pass på så du ikke skader deg på frigjøringsnøkkelenes nålepinner.
- 5) Trekk enheten helt ut med hendene, pass på så du ikke mister den.

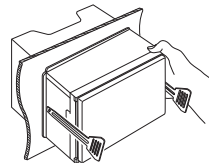

Montering

Kobling av ledninger til poler

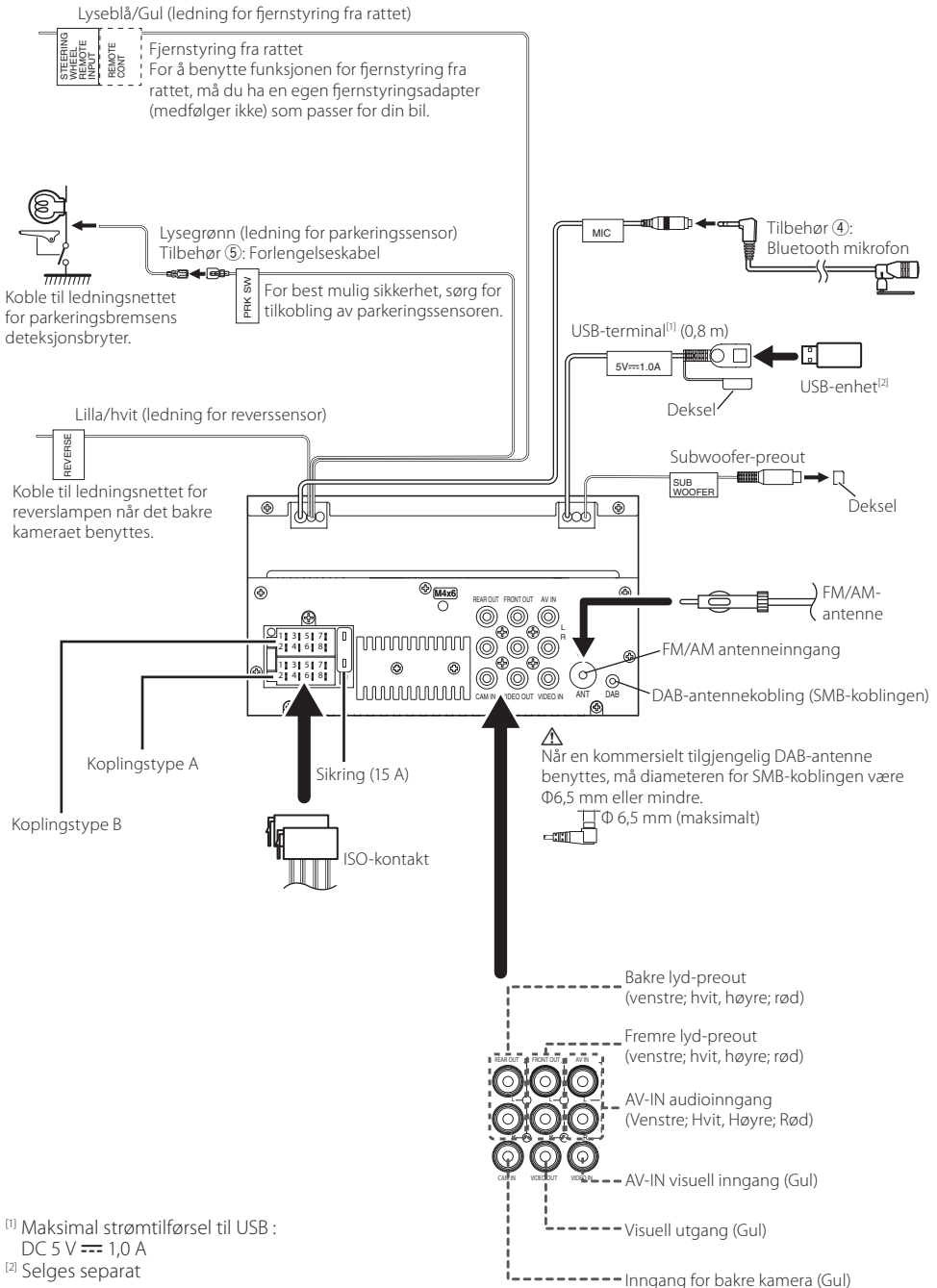

Montering

Veiledning for kontakten til ledningsnett

Pin	Farge og funksjon	
A-4	Gul	Batteri
A-5	Blå/hvit ⁽¹⁾	Strømstyring
A-7	Rød	Tenning (ACC)
A-8	Sort	Jordkobling
B-1/B-2	Lilla (+)/Lilla/Sort (-)	Bakre høyre
B-3/B-4	Grå (+)/Grå/Sort (-)	Fremre høyre
B-5/B-6	Hvit (+)/Hvit/Sort (-)	Fremre venstre
B-7/ B-8	Grønn (+)/Grønn/Sort (-)	Bakre venstre

⁽¹⁾ Maks. 150 mA, 12 V

- Høyttalerimpedans: 4-8 Ω

⚠ FORSIKTIG

Før du kobler den kommersielt tilgjengelige ISO-kontakten til enheten, sjekk følgende tilstand:

- Pass på at pin-plasseringen til kontakten passer med JVC-enheten.
- Vær ekstra varsom ved strømledningen.
- Hvis batteriledningen og tenningsledningen ikke samsvarer endre dem deretter.
- Hvis bilen ikke har en tenningsledning, bruk et kommersielt tilgjengelig grensesnitt.

Koble til en iPod/iPhone/Android

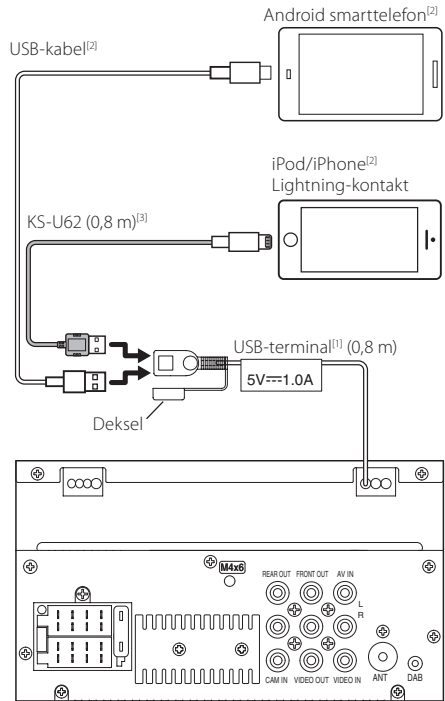

⁽¹⁾ Maksimal strømtilførsel til USB :

DC 5 V --- 1,0 A

⁽²⁾ Selges separat

⁽³⁾ Valgfritt ekstrautstyr

Om denne enheten

Mer informasjon

Avspillbare lydfiler

Lydformat	Bithastighet/ (Bitantall)	Samplingfrekvens
MP3 (.mp3)	16 – 320kbps, VBR	16 – 48 kHz
WMA (.wma)	16 – 320kbps	16 – 48 kHz
AAC-LC (.m4a, .aac)	16 – 320kbps	16 – 48 kHz
Lineær PCM (WAVE) (.wav)	(16-/24-bit)	8 – 192 kHz
FLAC (.flac)	(16-/24-bit)	8 – 192 kHz
Vorbis (.ogg)	(16-bit)	8 – 192 kHz

- Denne enheten kan vise ID3-taggversjon 1.0/1.1/2.2/2.3/2.4 (til MP3).
- Maksimalt antall tegn:
 - Tagg: 70 tegn

MERK

- WMA og AAC, som dekkes av DRM, kan ikke spilles.
- Selv om disse lydfilene er komprimert med standardene listet ovenfor, kan avspilling være umulig, avhengig av type eller produksjonsvilkår for media eller innretning.

Akseptable videofiler

Videoformat	Videocodec	Audio codec
MPEG-1 (.mpg, .mpeg)	MPEG-1	MPEG Audio Layer 2
MPEG-2 (.mpg, .mpeg)	MPEG-2	MPEG Audio Layer 2
MPEG-4 (.mp4, .avi)	MPEG-4 (SP,ASP)	MP3, AAC -LC (2ch)
H.264/MPEG-4 AVC (.mp4, m4v, avi, .flv, .f4v, .ts)	H.264/MPG-4 AVC (BP/MP/HP)	MP3, AAC (2ch)
MKV (.mkv)	Videoformatet følger H.264/ MPEG-4 AVC, MPEG-4, XVID	MP3, AAC, Vorbis, FLAC

Problemløsning

Det som fremstår som problematisk er ikke alltid alvorlig. Sjekk følgende punkter før du kontakter et servicesenter.

- For handlinger med de eksterne komponentene, se veiledningene som følger med adapterne som brukes for tilkoblinger (så vel som instruksjonene som følger med de eksterne komponenter).

Generelt

Ingen lyd kommer ut av høyttalerne.

- Juster volumet til det optimale nivået.
- Kontroller ledningene og tilkoblingene.

Enheden virker ikke i det hele tatt.

- Omstart enheten. (s.2)

Fjernkontrollen virker ikke.

- Erstatt batteriet.

USB

Når en sang spilles blir lyden noen ganger avbrutt.

- Sangene har ikke blitt kopiert korrekt til USB-enheten. Kopier sangene på nytt, og prøv igjen.

iPod/iPhone

Ingen lyd kommer ut av høyttalerne.

- Koble fra iPod/iPhone-en, koble deretter tilbake igjen.
- Velg en annen kilde, velg så "iPod".

iPod/iPhone-en skrus ikke på eller fungerer ikke.

- Sjekk tilkoblingskabelen og kontakten.
- Oppdater firmwareversjonen av iPod/iPhone.
- Lad batteriet til iPod/iPhone.
- Omstart iPod/iPhone-en.

Lyden er forvrengt.

- Deaktiver utligneren enten på denne enheten eller på iPod/iPhone.

Mye støy genereres.

- Skru av (fjern markering) "VoiceOver" (innlesning) på iPod/iPhone. For detaljer, besøk <<http://www.apple.com>>.

Om denne enheten

Tuner

Automatisk forhåndsinnstilling fungerer ikke.

- Lagre stasjoner manuelt. **(s.8)**

Statisk støy mens man lytter til radioen.

- Koble til antennen ordentlig.

AV-IN

Ingen bilder vises på skjermen.

- Skru på videokomponenten om den ikke er på.
- Koble til videokomponenten korrekt.

Bluetooth

Telefonlydkvaliteten er dårlig.

- Reduser distansen mellom enheten og Bluetooth-mobiltelefonen.
- Flytt bilen til et sted hvor du kan få et bedre signalmottak.

Lyden ble avbrutt eller hoppet over mens du brukte en Bluetooth-audiospiller.

- Reduser distansen mellom enheten og Bluetooth-audiospilleren.
- Skru av, skru så på enheten. (Når lyden fortsatt ikke er gjenopprettet) koble til spilleren igjen.

Den tilkoblede audiospilleren kan ikke kontrolleres.

- Sjekk om den tilkoblede audiospilleren støtter AVRCP (Audio/Video fjernkontrollprofil).

Bluetooth-enheten oppdager ikke enheten.

- Søk fra Bluetooth-enheten igjen.

Enheten pares ikke med Bluetooth-enheten.

- Skru av, skru så på Bluetooth-enheten.
- Koble fra Bluetooth-enheten som for øyeblikket er tilkoblet, og registrer den nye enheten. **(s.17)**

Om denne enheten

Tekniske data

Skjerm

Bildestørrelse

: 6,75 tommer bredde (diagonalt)
: 151,8 mm (W) × 79,7 mm (H)

Displaysystem

: Gjennomsiktig TN LCD-panel

Driversystem

: TFT aktivt matrisesystem

Antall piksler

: 1.152.000 (800H x 480V x RGB)

Effektive piksler

: 99,99 %

Pikselfordeling

: RGB stripet fordeling

Bakgrunnslys

: LED

USB-grensesnitt

USB-standard

: USB 2.0 høyhastighet

Filsystem

: FAT 16/ FAT 32 / NTFS

Maksimal tilført strømstyrke

: DC 5 V  1,0 A

D/A-omformer

: 24 bit

Lyddekoder

: MP3/ WMA/ WAV/ AAC/ FLAC

Videodekoder

: MPEG1/ MPEG2/ MPEG4/ H.264/ MKV

Frekvensrespons

- 96 kHz: 20 – 20 000 Hz
- 48 kHz: 20 – 20 000 Hz
- 44,1 kHz: 20 – 20 000 Hz

Bluetooth avsnitt

Teknologi

: Bluetooth Ver.5.0

Frekvens

: 2,402 – 2,480 GHz

Utgangseffekt

: +8 dBm (AVE), Energiklasse1

Maksimal kommunikasjonsrekkevidde

: Synslinje ca. 10 m (32,8 fot)

Audio Codec

: SBC

Profil (Multiprofilstøtte)

- HFP (V1.7) (Hands Free-profil)
- A2DP (Advanced Audio Distribution Profile)
- AVRCP (V1.5) (Audio/Video Remote Control Profile)
- PBAP (Phonebook Access Profile)

DSP-del

Grafisk equalizer

Bånd : 13 Bånd

Frekvens: 62,5/100/160/250/400/630/1k/1,6k/2,5k/4k
/6,3k/10k/16k Hz

Nivå: -9 – +9

X'over

Høypassfilter

Frekvens: Gjennom / 30/40/50/60/70/80/90/100/
120/150/180/220/250 Hz

Helling: -6/-12/-18/-24 dB/Okt.

Forsterkning: -8/-7/-6/-5/-4/-3/-2/-1/0 dB

Lavpassfilter

Frekvens: 30/40/50/60/70/80/90/100/120/150/180/2
20/250 Hz / gjennom

Helling: -6/-12/-18/-24 dB/Okt.

Forsterkning: -8/-7/-6/-5/-4/-3/-2/-1/0 dB

POSITION

Fremre-/bakre-/subwoofersinkelse

: 0 til 6,1 m (0,01 m trinn)

Forsterkning: -8 – 0 dB

FM-tuner

Frekvensområde (trinn)

: 87,5 MHz – 108,0 MHz (50 kHz)

Anvendelig følsomhet

: 16,2 dBf

: 1,8 μ V/75 Ω (S/N : 30 dB)

Frekvensrespons

: 30 Hz – 14 kHz

S/N-forhold (dB)

: 50 dB (MONO)

Stereoseparasjon

: 35 dB (1 kHz)

Om denne enheten

AM-tuner

Frekvensområde (trinn)
: 531 – 1611 kHz (9 kHz)

Anvendelig følsomhet
: 99 μ V (40 dB μ)

DAB-seksjon

Frekvensområde
BÅND III: 174,928 – 239,200 (MHz)

Følsomhet
: -98 dBm

S/N-forhold (dB)
: 82 dB

Seksjon for digital antennetilkopling

Koblingstype
: SMB

Utgangsspenning (11 – 16V)
: 12 V DC-bilbatteri

Maksimal strøm
: < 100 mA

Videoavsnitt

Fargesystem for ekstern videoinngang
: NTSC/PAL

Inngangsnivå ekstern video (RCA-koblinger)
: 1 V_{p-p}/ 75 Ω

Inngangsnivå ekstern audio (RCA-koblinger)
: 1,5 V/25 k Ω

Utgangsnivå video (RCA-koblinger)
: 1 V_{p-p}/ 75 Ω

Lyd

Maksimal effekt (foran & bak)
: 45 W \times 4

Full båndbredde kraft (fremre & bakre)
(ved mindre enn 1 % THD)
: 16 W \times 4

Utgang frekvensbånd
: 20 – 20 000 Hz

Preout-nivå (V)
: 2 V/10 k Ω

Preout-impedans
: 1,4 k Ω

Høytalerimpedans
: 4 – 8 Ω

Generelt

Driftsspenning
: 12 V DC-bilbatteri

Mål for montering (B \times H \times D)
: 182 \times 112 \times 75 mm

Installasjonsstørrelse på hovedenhet (B \times H \times D)
: 178 \times 100 \times 75 mm (uten omslag)

Vekt
: 1,3 kg
(Inkludert omslag og dekselplate)

MERK

- Selv om effektive piksler for det flytende krystallpanelet er angitt til 99,99 % eller mer, kan 0,01 % av pikslene ha sviktende belysning eller ikke fungere.
- De tekniske dataene kan endres uten forvarsel.

Om denne enheten

Opphavsrettigheter

- Bluetooth®-navnet og logoen er registrerte varemerker som tilhører Bluetooth SIG, Inc. og all bruk av slike merker av JVCKENWOOD Corporation er på lisens. Andre varemerker og varenavn tilhører deres respektive eiere.
- Use of the Made for Apple badge means that an accessory has been designed to connect specifically to the Apple product(s) identified in the badge and has been certified by the developer to meet Apple performance standards. Apple is not responsible for the operation of this device or its compliance with safety and regulatory standards. Please note that the use of this accessory with an Apple product may affect wireless performance.
- Apple, iPhone, iPod, iPod touch, and Lightning are trademarks of Apple Inc., registered in the U.S. and other countries.
- Microsoft and Windows Media are either registered trademarks or trademarks of Microsoft Corporation in the United States and/or other countries.
- THIS PRODUCT IS LICENSED UNDER THE MPEG-4 VISUAL PATENT PORTFOLIO LICENSE FOR THE PERSONAL AND NON-COMMERCIAL USE OF A CONSUMER FOR (i) ENCODING VIDEO IN COMPLIANCE WITH THE MPEG-4 VISUAL STANDARD ("MPEG-4 VIDEO") AND/OR (ii) DECODING MPEG-4 VIDEO THAT WAS ENCODED BY A CONSUMER ENGAGED IN A PERSONAL AND NON-COMMERCIAL ACTIVITY AND/OR WAS OBTAINED FROM A VIDEO PROVIDER LICENSED BY MPEG LA TO PROVIDE MPEG-4 VIDEO. NO LICENSE IS GRANTED OR SHALL BE IMPLIED FOR ANY OTHER USE. ADDITIONAL INFORMATION INCLUDING THAT RELATING TO PROMOTIONAL, INTERNAL AND COMMERCIAL USES AND LICENSING MAY BE OBTAINED FROM MPEG LA, LLC. SEE [HTTP://WWW.MPEGLA.COM](http://www.mpegla.com).
- THIS PRODUCT IS LICENSED UNDER THE AVC PATENT PORTFOLIO LICENSE FOR THE PERSONAL USE OF A CONSUMER OR OTHER USES IN WHICH IT DOES NOT RECEIVE REMUNERATION TO (i) ENCODE VIDEO IN COMPLIANCE WITH THE AVC STANDARD ("AVC VIDEO") AND/OR (ii) DECODE AVC VIDEO THAT WAS ENCODED BY A CONSUMER ENGAGED IN A PERSONAL ACTIVITY AND/OR WAS OBTAINED FROM A VIDEO PROVIDER LICENSED TO PROVIDE AVC VIDEO. NO LICENSE IS GRANTED OR SHALL BE IMPLIED FOR ANY OTHER USE. ADDITIONAL INFORMATION MAY BE OBTAINED FROM MPEG LA, L.L.C. SEE [HTTP://WWW.MPEGLA.COM](http://www.mpegla.com)
- libFLAC
Copyright (C) 2000-2009 Josh Coalson
Copyright (C) 2011-2013 Xiph.Org Foundation
 - Redistribution and use in source and binary forms, with or without modification, are permitted provided that the following conditions are met:
 - Redistributions of source code must retain the above copyright notice, this list of conditions and the following disclaimer.
- Redistributions in binary form must reproduce the above copyright notice, this list of conditions and the following disclaimer in the documentation and/or other materials provided with the distribution. Neither the name of the Xiph.org Foundation nor the names of its contributors may be used to endorse or promote products derived from this software without specific prior written permission.
THIS SOFTWARE IS PROVIDED BY THE COPYRIGHT HOLDERS AND CONTRIBUTORS "AS IS" AND ANY EXPRESS OR IMPLIED WARRANTIES, INCLUDING, BUT NOT LIMITED TO, THE IMPLIED WARRANTIES OF MERCHANTABILITY AND FITNESS FOR A PARTICULAR PURPOSE ARE DISCLAIMED. IN NO EVENT SHALL THE FOUNDATION OR CONTRIBUTORS BE LIABLE FOR ANY DIRECT, INDIRECT, INCIDENTAL, SPECIAL, EXEMPLARY, OR CONSEQUENTIAL DAMAGES (INCLUDING, BUT NOT LIMITED TO, PROCUREMENT OF SUBSTITUTE GOODS OR SERVICES; LOSS OF USE, DATA, OR PROFITS; OR BUSINESS INTERRUPTION) HOWEVER CAUSED AND ON ANY THEORY OF LIABILITY, WHETHER IN CONTRACT, STRICT LIABILITY, OR TORT (INCLUDING NEGLIGENCE OR OTHERWISE) ARISING IN ANY WAY OUT OF THE USE OF THIS SOFTWARE, EVEN IF ADVISED OF THE POSSIBILITY OF SUCH DAMAGE.
- libogg
Copyright (c) 2002, Xiph.org Foundation
Redistribution and use in source and binary forms, with or without modification, are permitted provided that the following conditions are met:
 - Redistributions of source code must retain the above copyright notice, this list of conditions and the following disclaimer.
 - Redistributions in binary form must reproduce the above copyright notice, this list of conditions and the following disclaimer in the documentation and/or other materials provided with the distribution.
 - Neither the name of the Xiph.org Foundation nor the names of its contributors may be used to endorse or promote products derived from this software without specific prior written permission.THIS SOFTWARE IS PROVIDED BY THE COPYRIGHT HOLDERS AND CONTRIBUTORS "AS IS" AND ANY EXPRESS OR IMPLIED WARRANTIES, INCLUDING, BUT NOT LIMITED TO, THE IMPLIED WARRANTIES OF MERCHANTABILITY AND FITNESS FOR A PARTICULAR PURPOSE ARE DISCLAIMED. IN NO EVENT SHALL THE FOUNDATION OR CONTRIBUTORS BE LIABLE FOR ANY DIRECT, INDIRECT, INCIDENTAL, SPECIAL, EXEMPLARY, OR CONSEQUENTIAL DAMAGES (INCLUDING, BUT NOT LIMITED TO, PROCUREMENT OF SUBSTITUTE GOODS OR SERVICES; LOSS OF USE, DATA, OR PROFITS; OR BUSINESS INTERRUPTION) HOWEVER CAUSED AND ON ANY THEORY OF LIABILITY, WHETHER IN CONTRACT, STRICT LIABILITY, OR TORT (INCLUDING NEGLIGENCE OR OTHERWISE) ARISING IN ANY WAY OUT OF THE USE OF THIS SOFTWARE, EVEN IF ADVISED OF THE POSSIBILITY OF SUCH DAMAGE.

Om denne enheten

■ Informasjon om kassering av gammelt elektrisk og elektronisk utstyr og batterier (gjelder EU-land som har tatt i bruk systemer for separat avfallsinnsamling)

Produkter og batterier med symbolet (søppelkasse med kryss) kan ikke kastes sammen med husholdningsavfallet.

Gammelt elektrisk og elektronisk utstyr og batterier skal resirkuleres ved et anlegg som kan håndtere disse produktene og deres avfallsprodukter.

Kontakt lokale myndigheter for opplysninger om nærmeste gjenvinningsanlegg.

Korrekt resirkulering og avfallshåndtering hjelper å preservere ressurser mens det forebygger skadelige effekter på helse og miljø.





For europeiske salgsområder Samsvarhetserklæring i henhold til RE-direktiv 2014/53/EU

Samsvarhetserklæring i henhold til RoHS- direktivet 2011/65/EU

Produsent:

JVCKENWOOD Corporation
3-12, Moriyacho, Kanagawa-ku, Yokohama-shi, Kanagawa
221-0022, JAPAN

Representant i EU:

JVCKENWOOD Europa B.V.
Amsterdamseweg 37, 1422 AC UITHOORN, NEDERLAND

English

Hereby, JVCKENWOOD declares that the radio equipment KW-M27DBT is in compliance with Directive 2014/53/EU. The full text of the EU declaration of conformity is available at the following internet address:

Français

Par la présente, JVCKENWOOD déclare que l'équipement radio KW-M27DBT est conforme à la directive 2014/53/UE. L'intégralité de la déclaration de conformité UE est disponible à l'adresse Internet suivante :

Deutsch

Hiermit erkläre JVCKENWOOD, dass das Funkgerät KW-M27DBT der Richtlinie 2014/53/EU entspricht. Der volle Text der EU-Konformitätserklärung steht unter der folgenden Internetadresse zur Verfügung:

Nederlands

Hierbij verklaart JVCKENWOOD dat de radioapparatuur KW-M27DBT in overeenstemming is met Richtlijn 2014/53/EU. De volledige tekst van de EU-verklaring van overeenstemming is te vinden op het volgende internetadres:

Italiano

Con la presente, JVCKENWOOD dichiara che l'apparecchio radio KW-M27DBT è conforme alla Direttiva 2014/53/UE. Il testo integrale della dichiarazione di conformità UE è disponibile al seguente indirizzo internet:

Español

Por la presente, JVCKENWOOD declara que el equipo de radio KW-M27DBT cumple la Directiva 2014/53/EU. El texto completo de la declaración de conformidad con la UE está disponible en la siguiente dirección de internet:

Português

Deste modo, a JVCKENWOOD declara que o equipamento de rádio KW-M27DBT está em conformidade com a Diretiva 2014/53/UE. O texto integral da declaração de conformidade da UE está disponível no seguinte endereço de internet:

Polska

Niniejszym, JVCKENWOOD deklaruje, że sprzęt radiowy KW-M27DBT jest zgodny z dyrektywą 2014/53/UE. Pełny tekst deklaracji zgodności EU jest dostępny pod adresem:

Český

Společnost JVCKENWOOD tímto prohlašuje, že rádiové zařízení KW-M27DBT splňuje podmínky směrnice 2014/53/EU. Plný text EU prohlášení o shodě je dostupný na následující internetové adrese:

Magyar

JVCKENWOOD ezennel kijelenti, hogy a KW-M27DBT rádióberendezés megfelel a 2014/53/EU irányelvnek. Az EU konformitási nyilatkozat teljes szövege az alábbi weboldalon érhető el:

Hrvatski

JVCKENWOOD ovim izjavljuje da je radio oprema KW-M27DBT u skladu s Direktivom 2014/53/EU. Cjeloviti tekst deklaracije Europske unije o usklađenosti dostupan je na sljedećoj internet adresi:

Svenska

Härmed försäkras JVCKENWOOD att radioutrustningen KW-M27DBT är i enlighet med direktiv 2014/53 / EU. Den fullständiga texten av EU-försäkran om överensstämmelse finns på följande Internetadress :

Suomi

JVCKENWOOD julistaa täten, että radiolaitte KW-M27DBT on direktiivin 2014/53/EU mukainen. EU-vaatimustenmukaisuusvakuutus löytyy kokonaisuudessaan seuraavasta internet-osoitteesta:

Slovensko

S tem JVCKENWOOD izjavlja, da je radijska oprema KW-M27DBT v skladu z Direktivo 2014/53/EU. Celotno besedilo direktive EU o skladnosti je dostopno na tem spletnem naslovu:

URL: <https://www.jvc.net/cs/car/eudoc/>

Om denne enheten

Slovensky

Spoločnosť JVCケンウッド týmto vyhlasuje, že rádiové zariadenie KW-M27DBT vyhovuje smernici 2014/53/EÚ. Celý text EÚ vyhlásenia o zhode nájdete na nasledovnej internetovej adrese:

Dansk

Herved erklærer JVCケンWOOD, at radioustyret KW-M27DBT er i overensstemmelse med Direktiv 2014/53/EU. EU-overensstemmelseserklæringens fulde ordlyd er tilgængelig på følgende internetadresse:

Norsk

JVCケンWOOD erklærer herved at radioustyret KW-M27DBT er i samsvar med Direktiv 2014/53/EU. Den fullstendige teksten til EU-konformitetserklæringen er tilgjengelig på følgende internetadresse:

Ελληνικά

Με το παρόν, η JVCケンWOOD δηλώνει ότι ο ραδιοεξοπλισμός KW-M27DBT συμμορφώνεται με την Οδηγία 2014/53/ΕΕ. Το πλήρες κείμενο της δήλωσης συμμόρφωσης της ΕΕ είναι διαθέσιμο στην ακόλουθη διεύθυνση στο διαδίκτυο:

Eesti

Käesolevaga JVCケンWOOD kinnitab, et KW-M27DBT raadiovarustus on vastavuses direktiiviga 2014/53/EL. ELi vastavusdeklaratsiooni terviktekst on kättesaadav järgmisel internetiaadressil:

Latviešu

JVCケンWOOD ar šo deklarē, ka radio aparatūra KW-M27DBT atbilst direktīvas 2014/53/ES prasībām. Pilns ES atbilstības deklarācijas teksts ir pieejams šādā tīmekļa adresē:

Lietuviškai

Šiuo JVCケンWOOD pažymi, kad radijo įranga KW-M27DBT atitinka 2014/53/EB direktyvos reikalavimus. Visą EB direktyvos atitikties deklaracijos tekstą galite rasti šiuo internetiniu adresu:

Malți

B'dan, JVCケンWOOD jiddikjara li t-tagħmir tar-radju KW-M27DBT huwa konformi mad-Direttiva 2014/53/UE. It-test kollu tad-dikjarazzjoni ta' konformità huwa disponibbli fl-indirizz intranet li gej:

Українська

Таким чином, компанія JVCケンWOOD заявляє, що радіобладнання KW-M27DBT відповідає Директиві 2014/53/ЄУ. Повний текст декларації про відповідність ЄС можна знайти в Інтернеті за такою адресою:

Türkçe

Burada, JVCケンWOOD KW-M27DBT radyo ekipmanının 2014/53/AB Direktifine uygun olduğunu bildirir. AB uyumluluk deklarasyonunun tam metni aşağıdaki internet adresinde mevcuttur.

Русский

JVCケンWOOD настоящим заявляет, что радиооборудование KW-M27DBT соответствует Директиве 2014/53/ЕУ. Полный текст декларации соответствия ЕС доступен по следующему адресу в сети Интернет:

Limba română

Prin prezenta, JVCケンWOOD declară că echipamentul radio KW-M27DBT este în conformitate cu Directiva 2014/53/UE. Textul integral al declarației de conformitate UE este disponibil la următoarea adresă de internet:

Български език

С настоящото JVCケンWOOD декларира, че радиооборудването на KW-M27DBT е в съответствие с Директива 2014/53/ЕС. Пълният текст на ЕС декларацията за съответствие е достъпен на следния интернет адрес:

JVC