



# KW-M875DBW

## MONITOR S PŘIJÍMAČEM NÁVOD K POUŽITÍ

JVCKENWOOD Corporation

- Aktualizované informace (nejnovější Návod k použití, aktualizace systému, nové funkce atd.) naleznete na [<https://www.jvc.net/cs/car/>](https://www.jvc.net/cs/car/).



Made for  
 iPhone | iPod

Works with  
 Apple CarPlay

android  
auto



**HDMI**™  
HIGH-DEFINITION MULTIMEDIA INTERFACE



Výrobek s logem Hi-Res Audio vyhovuje normě Hi-Res Audio vytvořené společností Japan Audio Society.

Použití loga upravuje licence společnosti Japan Audio Society.



## Důležité upozornění ohledně softwaru

### Software License on This Product

The software embedded in this product comprises a number of independent software components, each of which is copyrighted by JVCKENWOOD Corporation or by a third party. This product uses software components that are based on an End-User License Agreement (hereinafter called "EULA") stipulated by JVCKENWOOD Corporation and by third parties. The EULA dictates the availability of the source codes of free-software components as a prerequisite to distributing them in executable form under the terms of the GNU General Public License or the Lesser General Public License (hereinafter called "GPL/LGPL"). To get information about the software components that are subject to the terms of the GPL/LGPL, please visit the following Website:

Website URL <https://www3.jvckenwood.com/english/download/gpl/>

Queries concerning the contents of the source code or the like will not be accepted.

Please note that software components based on a EULA that is not subject to the terms of the GPL/LGPL or those that have been developed or created by JVCKENWOOD Corporation will be excluded from the scope of source code disclosure.

Because licenses to use software components distributed under the GPL/LGPL are offered to the customers for free of charge, no warranty is granted to the customers, whether explicitly or implicitly, to the extent of the applicable laws. Unless otherwise stipulated by the applicable laws or agreed upon in writing, the copyright holders or those who are entitled to modify and redistribute the software components are not held responsible for any and all damages resulting from their use or from inability to use them. For more information about the terms of use of the software components, required items of compliance and so on, please refer to the GPL/LGPL.

Customers wishing themselves to use a software component that is subject to the GPL/LGPL embedded in this product are encouraged to read the terms of the corresponding license

before use. Because each individual license is prescribed by a third party other than JVCKENWOOD Corporation, the original (English) of the license is presented.

## EULA

### Software License Agreement

JVCKENWOOD Corporation (hereinafter called "Licensor") holds either the copyright to the embedded software or the right to sublicense it. This agreement establishes the conditions under which the customer uses this "Licensed Software." The customer shall agree to the terms of this license agreement before proceeding to use Licensed Software.

This agreement is deemed to have taken effect when the customer (hereinafter called "User") has used a product implementation of Licensed Software.

The Licensed Software may contain software Licensor has been licensed to use by third parties directly or indirectly. Some third parties may have terms of use prescribed for their customers, apart from this Software License Agreement. This agreement does not apply to such software. Be sure to consult "Important Notice on Software" as presented separately.

#### Article 1 (General)

Licensor grants to User a non-exclusive, non-assignable right of use Licensed Software within the country where the User purchases the Product (hereinafter the "Country") (except for the exception provided for in Paragraph 1, Article 3).

#### Article 2 (Right of Use)

1. The rise of use granted under this agreement is the right to use Licensed Software in this product.
2. User may not duplicate, copy, modify, add to, translate or otherwise alter, or loan licensed Software and the associated literature in whole or in part.
3. Use of Licensed Software is limited to a private extent, and Licensed Software may not be distributed, licensed or sublicensed for any purposes whatsoever, including commercial use.
4. User shall use Licensed Software as per the instruction manual or instructions given in the help file and may not use or duplicate data in violations of the regulations of the Copyright

Law or other governing laws by using Licensed Software in whole or in part.

### **Article 3 (Terms of License)**

1. In assigning this product, User may not retain the original copy of the embedded Licensed Software (including associated literature, updates and upgrades) and any duplicates and associated literature with regard to the license to use Licensed Software. User may transfer Licensed Software only to the condition of binding the assignee to abide by the terms of this Software License Agreement.
2. User may not reverse-engineer, disassemble, decompile or otherwise analyze the source code of Licensed Software.

### **Article 4 (Rights to Licensed Software)**

All rights to Licensed Software and the associated literature, including copyrights, shall reside with Licensor or the original right holder who has granted the Right of Use and right to sublicense to Licensor (hereinafter referred to as "Original Right Holder"), and User does not have any rights other than Right of Use granted hereunder with regard to Licensed Software and the associated literature.

### **Article 5 (Exemption Granted to Licensor)**

1. Licensor and Original Right Holder do not assume any responsibility for damages caused to User or third parties resulting from the exercise by User of the license granted hereunder, unless otherwise provided by any law to the contrary.
2. Licensor does not warrant Licensed Software to be merchantable, compatible and fit for specific purposes.

### **Article 6 (Responsibility for Third Parties)**

If disputes over the infringement of third parties' intellectual property rights, such as copyrights and patent rights, arise out of the use of Licensed Software by User, User shall resolve these disputes at User's own expenses while keep Licensor and Original Right Holder harmless.

### **Article 7 (Secrecy Obligation)**

User shall keep confidential Licensed Software provided hereunder, information contained in the associated literature or the like and those provisions of this agreement not yet in public knowledge and may not disclose or leak these to third parties without prior written consent from Licensor.

### **Article 8 (Cancellation of the Agreement)**

Licensor reserves the right to cancel this agreement forthwith and claim compensation from User for the damages caused by such cancellation when User:

- (1) Breaches any of the provisions of this agreement, or
- (2) Has received a petition for seizure, provisional seizure, provisional disposition or any other kind of compulsory execution.

### **Article 9 (Destruction of Licensed Software)**

If this agreement is terminated under the provision of the foregoing paragraph, User shall destroy Licensed Software, along with all associated literature and its duplicates, within two (2) weeks from the date of termination.

### **Article 10 (Copyright Protection)**

1. Copyrights and all other intellectual property rights relating to Licensed Software shall reside with Licensor and Original Right Holder and in no circumstances with User.
2. User shall abide by the laws relating to copyrights and intellectual property rights in using Licensed Software.

### **Article 11 (Export Control)**

1. Licensed Software and the associated literature or the like may not be exported to places outside the Country (including transmission outside the Country over the Internet or the like).
2. User agrees that Licensed Software is subject to export controls imposed by the Country and the United States of America.
3. User agrees to comply with all the international and domestic laws that apply to this software (U.S. Export Administration Regulations and regulations established by the U.S., the Country and their governmental agencies regarding usage by end users and export destinations).

### **Article 12 (Miscellaneous)**

1. Even if this agreement is invalidated in part by law, all other provisions shall remain in effect.
2. Licensor and User shall consult each other in good faith to resolve any matters not provided for in this agreement or questions arising from the interpretation of this agreement.
3. Licensor and User agree that this agreement is governed by the law of Japan and that all disputes involving claims and obligations that may arise out of this agreement will be settled by arbitration at the Tokyo District Court as the court of first instance.

# Obsah

## Před použitím 6

Upozornění.....	6
Jak číst tento návod.....	6

## Základní funkce 7

Funkce tlačítek na čelním panelu.....	7
Zapnutí přístroje.....	8
Počáteční nastavení.....	8
Úprava hlasitosti.....	11
Ovládání dotykové obrazovky.....	11
Vyskakovací menu.....	12
Zobrazení domovské obrazovky.....	13
Popisek obrazovky výběru zdroje.....	13
Popisky obrazovky ovládání zdroje.....	16
Obrazovka se seznamem.....	17

## Widget 18

Základní ovládání widgetů.....	18
Widget rámečků fotografií.....	18
Import obrazových souborů.....	19
NASTAVENÍ widgetu.....	19

## Aplikace 20

Ovládání aplikace Apple CarPlay.....	20
Ovládání Android Auto.....	22
Používání aplikace Wireless Mirroring.....	24

## USB 25

Připojení zařízení USB.....	25
Základní ovládání USB.....	25
Funkce vyhledávání.....	27

## iPod/iPhone 28

Příprava.....	28
Základní ovládání iPodu/iPhonu.....	29
Funkce vyhledávání.....	30

## Tuner 32

Základní ovládání tuneru.....	32
Funkce paměti.....	33
Výběr.....	34
Dopravní informace.....	35
NASTAVENÍ tuneru.....	35

## Digitální rádio 36

Základní ovládání digitálního rádia.....	36
Ukládání služby do paměti předvoleb.....	37
Výběr.....	37
Informace o dopravní situaci.....	38
NASTAVENÍ digitálního rádia.....	39

## Další externí komponenty 40

Výhled kamery.....	40
Externí audio/video přehrávače (AV-IN).....	42
Zdroj HDMI.....	42

## Ovládání Bluetooth 43

Informace pro používání zařízení Bluetooth®.....	43
Registrace zařízení Bluetooth.....	44
Přehrávání z Bluetooth audio zařízení.....	47
Používání zařízení hands-free.....	49
Nastavení handsfree.....	54

## **Nastavení** **55**

Nastavení monitoru.....	55
Nastavení systému.....	55
Nastavení uživatelského rozhraní.....	56
Nastavení speciálních parametrů.....	58
Nastavení displeje.....	59
Nastavení AV.....	60
Nastavení připojení.....	61

## **Ovládání zvuku** **63**

Nastavení třípásmové reproduktorové soustavy.....	63
Nastavení reproduktorů/X'over.....	64
Obecné ovládání zvuku.....	66
Ovládání ekvalizéru.....	67
Doladění hlasitosti.....	68
Zvukový efekt.....	68
Poloha při poslechu/DTA.....	69
Zapamatování nastavení audia.....	71

## **Dálkový ovladač** **72**

Vkládání baterie.....	72
Funkce tlačítek dálkového ovládání.....	72

## **Připojení/montáž** **74**

Před montáží.....	74
Instalace přístroje.....	76

## **Řešení potíží** **84**

Problémy a řešení.....	84
Chybová hlášení.....	84

## **Příloha** **86**

Přehratelná média a soubory.....	86
Specifikace.....	87
O tomto přístroji.....	90

## Před použitím

### Upozornění

#### ▲VAROVÁNÍ

#### Abyste předešli úrazu nebo vzniku požáru, dodržujte následující pokyny:

- Aby nedošlo ke zkratu, nevkládejte do přístroje ani v něm nenechávejte kovové předměty (např. mince nebo kovové nářadí).
- Při řízení se neďivejte dlouho na displej přístroje.
- Pokud při montáži přístroje nastanou obtíže, obraťte se na svého prodejce společnosti JVC.

#### Upozornění k použití tohoto přístroje

- Při nákupu volitelného příslušenství si zjistěte u svého prodejce JVC, zda bude fungovat s vaším modelem a ve vaší oblasti.
- Můžete si zvolit jazyk, v němž se budou zobrazovat nabídky, popisky audio souborů atd. Viz **Nastavení uživatelského rozhraní (str.56)**.
- Funkce Radio Data System nebude fungovat v oblastech, kde tato služba není podporována rozhlasovými stanicemi.

#### Ochrana monitoru

- Aby se zabránilo poškození monitoru, neovládejte monitor kuličkovým perem nebo podobným nástrojem s ostrou špičkou.

#### Čištění přístroje

- Pokud je čelní panel znečištěn, otřete jej měkkou suchou látkou. Pokud je čelní panel silně znečištěn, otřete jej látkou navlhčenou v neutrálním čistiidle a poté jej znovu důkladně otřete měkkou čistou a suchou látkou.

#### POZNÁMKA

- Použití spreje přímo na přístroj může způsobit poškození mechanických dílů. Čištění čelního panelu hrubou látkou nebo čistiidly na bázi těkavých látek, ředidla nebo alkoholu může poškodit povrch panelu nebo smazat potisk.

#### Přijímání signálů GPS

Když tento přístroj poprvé zapnete, musíte chvíli počkat, než systém přijme satelitní signály. Tato operace může trvat i několik minut. Zajistěte, aby byl automobil venku v otevřeném prostoru, kde nejsou vysoké budovy a stromy, příjem tak bude nejrychlejší.

Až systém poprvé získá data ze satelitů, bude každý následný příjem signálů rychlý.

#### O systému GLONASS

Tento přístroj používá kromě GPS i Globální navigační satelitní systém (GLONASS).

Společné používání GPS i GLONASS dokáže určení polohy ve srovnání s použitím pouze samotného GPS zpřesnit.

#### Upozornění pro uživatele chytrých telefonů

Současné spuštění více aplikací na vašem chytrém telefonu během sdílení obrazovky výrazně zvyšuje nároky na mikroprocesor telefonu, což může mít vliv na komunikaci a výkonnost.

Pro dosažení co nejlepších výsledků při párování s vaším přijímačem JVC nezapomeňte zavřít všechny nepoužívané aplikace.

### Jak číst tento návod

- Obrazovky a panely zobrazené v tomto návodu jsou pouhými příklady, které mají za úkol uživateli jasně vysvětlit ovládání přístroje. Z tohoto důvodu se mohou lišit od skutečných obrazovek nebo panelů na vašem přístroji, popř. se od toho skutečného může lišit jejich rozvržení prvků.
- **Jazyk zobrazení:** Pro vysvětlení je použita angličtina jako příklad. Jazyk zobrazení můžete zvolit v nabídce **SETUP**. Viz **Nastavení uživatelského rozhraní (str.56)**.



Tento symbol na výrobku znamená, že v jeho návodu jsou uvedeny důležité pokyny k obsluze a údržbě.

Proto si pečlivě přečtěte pokyny v tomto návodu.

# Základní funkce

## Funkce tlačítek na čelním panelu

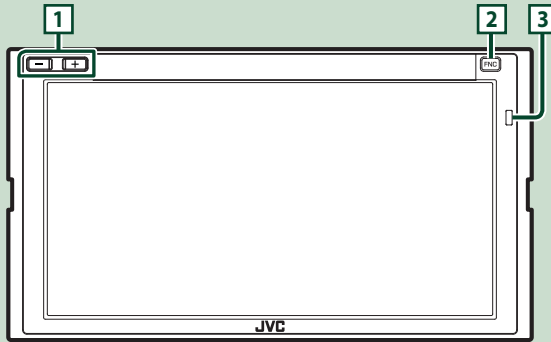

### POZNÁMKA

- Panely zobrazené v tomto návodu jsou pouhými příklady, které mají za úkol uživateli jasně vysvětlit ovládání přístroje. Proto se mohou lišit od skutečných panelů.

Číslo	Název	Funkce
1	-, + (hlasitost)	<ul style="list-style-type: none"> <li>• Nastavení hlasitosti.</li> <li>• Pokud přidržíte tlačítko + stisknuté, hlasitost se bude zvyšovat až na úroveň 15. <b>(str.11)</b></li> </ul>
2	FNC	<ul style="list-style-type: none"> <li>• Vývolá vyskakovací okno s nabídkou.</li> <li>• Stisknutím po dobu 1 sekundy se spustí funkce rozpoznávání hlasu <b>(str.51)</b>. Pokud je připojeno Apple CarPlay nebo Android Auto, spustí se daná funkce na obrazovce Apple CarPlay nebo Android Auto.</li> <li>• Pokud není připojen telefon s Apple CarPlay, Android Auto ani s Bluetooth handsfree, stisknutím a podržením se otevře dialogové okno čekající na párování Bluetooth. <b>(str.44)</b></li> <li>• V případě, že je přístroj vypnutý, zapne se.</li> </ul>
3	Čidlo dálkového ovládání	<ul style="list-style-type: none"> <li>• Přijímá signál dálkového ovládání.</li> </ul>

### Zapnutí přístroje

- 1 Stiskněte tlačítko **FNC**.

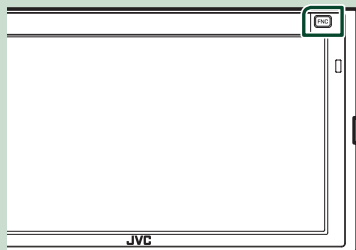

► Příklad se zapne.

#### POZNÁMKA

- Pokud přístroj zapínáte po instalaci poprvé, je nezbytné provést Prvotní NASTAVENÍ (**str.8**).

### ● Vypnutí přístroje

- 1 Stiskněte tlačítko **FNC**.

► Objeví se vyskakovací menu.

- 2 Klepněte na .

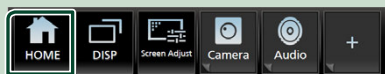

► Objeví se domovská obrazovka.

- 3 Klepněte na .

- 4 Klepněte na **Power Off**.

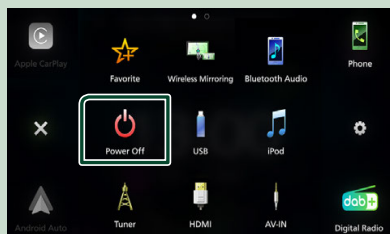

### Počáteční nastavení

#### Prvotní NASTAVENÍ

Toto nastavení proveďte před prvním použitím tohoto přístroje.

- 1 Jednotlivé položky nastavte následovně.

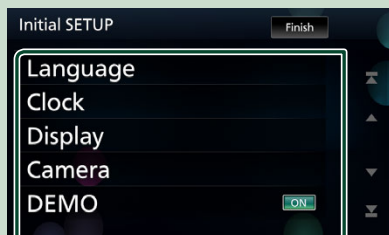

#### ■ Language

Zvolte jazyk použitý pro ovládací obrazovku a nastavování položek. Výchozí položkou je „British English(en)“.

- ① Klepněte na **Language**.
- ② Klepněte na **Language Select**.
- ③ Vybte požadovaný jazyk.
- ④ Klepněte na .

Podrobnosti naleznete v kapitole **Nastavení uživatelského rozhraní (str.56)**.

#### ■ Clock

Nastavuje synchronizaci hodin a seřizuje hodiny.

Podrobnosti naleznete v kapitole **Nastavení data a hodin (str.10)**.

#### ■ Display

Nastavte režim ztlumení osvětlení displeje.

Pokud se obraz na obrazovce obtížně sleduje, nastavte sledovací úhel.

- ① Klepněte na **Display**.
- ② Klepněte na **Viewing Angle**.
- ③ Vybte sledovací úhel.
- ④ Klepněte na .

Podrobnosti naleznete v kapitole **Nastavení displeje (str.59)**.



## ■ Camera

Nastavte parametry kamery.

- 1 Klepněte na **Camera**.
- 2 Nastavte jednotlivé položky a klepněte na .

Podrobnosti naleznete v kapitole **Nastavení kamery (str.40)**.

## ■ DEMO

Nastavte demonstrační režim. Výchozí je „ON“.

## 2 Klepněte na **Finish**.



### POZNÁMKA

- Tato nastavení je možné provést z nabídky SETUP. Viz **Nastavení (str.55)**.

## Nastavení zabezpečovacího kódu

Na přístroji můžete nastavit bezpečnostní kód, který systém chrání před krádeží.

Když je aktivní funkce bezpečnostního kódu, kód nelze změnit a funkci nelze deaktivovat. Bezpečnostní kód může být nastaven jako čtyř- až osmimístné číslo podle vaší volby.

### Příprava

- Nastavte u položky **DEMO** možnost **OFF** na obrazovce speciálních parametrů. (**str.58**)

## 1 Stiskněte tlačítko **FNC**.

- Objeví se vyskakovací menu.

## 2 Klepněte na .



- Objeví se domovská obrazovka.

## 3 Klepněte na .

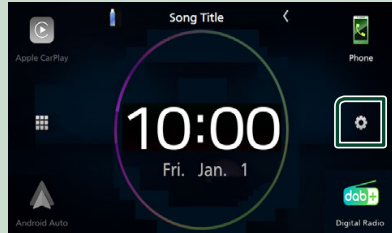

## 4 Klepněte na **Security**.



- Zobrazí se obrazovka zabezpečení.

## 5 Klepněte na položku **Security Code Set** na obrazovce zabezpečení.

- Zobrazí se obrazovka nastavení zabezpečovacího kódu.

- 6 Zadejte bezpečnostní kód sestávající ze 4 až 8 číslic a klepněte na **Enter**.

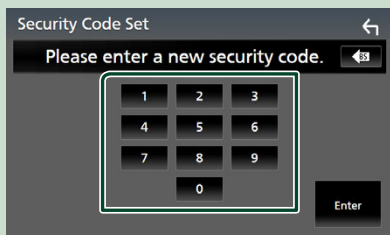

- 7 Zadejte stejný kód ještě jednou a klepněte na **Enter**.  
Nyní je zabezpečovací kód zaregistrován.

### POZNÁMKA

- Klepnutím na **BS** vymažete poslední číslici.
- Pokud zadáte odlišný bezpečnostní kód, postup se vrátí ke kroku 6 (k prvnímu zadání kódu).
- Pokud jste odpojili přijímač od akumulátoru, zadejte správný zabezpečovací kód (tentýž jako v kroku 6) a klepněte na **Enter**. Nyní můžete přístroj používat.

## Změna bezpečnostního kódu

- 1 Klepněte na položku **Security Code Change** na obrazovce zabezpečení.  
➤ Zobrazí se obrazovka nastavení zabezpečovacího kódu.
- 2 Zadejte aktuálně zaregistrovaný zabezpečovací kód a klepněte na **Enter**.
- 3 Zadejte nový zabezpečovací kód sestávající ze 4 až 8 číslic a klepněte na **Enter**.
- 4 Zadejte stejný kód ještě jednou a klepněte na **Enter**.  
Nový zabezpečovací kód je zaregistrován.

## Chcete-li vymazat zabezpečovací kód

- 1 Klepněte na položku **Security Code Cancellation** na obrazovce zabezpečení.  
➤ Zobrazí se obrazovka nastavení zabezpečovacího kódu.
- 2 Zadejte aktuálně zaregistrovaný zabezpečovací kód a klepněte na **Enter**.  
Zabezpečovací kód je vymazán.

## Nastavení data a hodin

- 1 Stiskněte tlačítko **FNC**.  
➤ Objeví se vyskakovací menu.

- 2 Klepněte na .

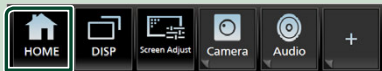

- Objeví se domovská obrazovka.

- 3 Klepněte na .

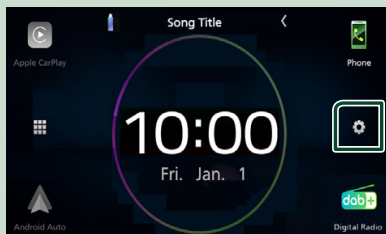

- 4 Klepněte na **User Interface**.



- Zobrazí se obrazovka uživatelského rozhraní.

- 5 Klepněte na **Time Zone**.

- 6 Zvolte časovou zónu.

- 7 Jednotlivé položky nastavte následovně.  
Pro zobrazení skrytých položek posuňte obrazovku.

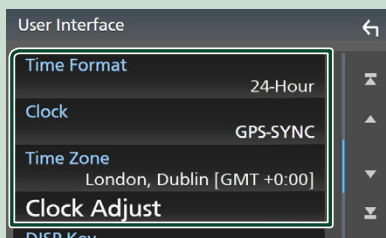

**Time Format**

Zvolte formát zobrazení času.

**12-Hour / 24-Hour** (výchozí nastavení)

**Clock**

**GPS-SYNC** (výchozí nastavení):

Synchronizuje čas hodin s časem poskytovaným GPS.

**Manual**: Nastavte hodiny ručně.

**Time Zone**

Zvolte časovou zónu.

**Clock Adjust**

Pokud u položky Hodiny vyberete možnost

**Manual**, nastavte datum a čas ručně.

(*str.11*)

**POZNÁMKA**

- Nastavte prosím datum a čas. Pokud nastaveny nejsou, může se stát, že některé funkce nebudou fungovat.

**Ruční nastavení data a času**

- 1** Na obrazovce uživatelského rozhraní klepněte na položku **Clock**.
- 2** Vyberte možnost **Manual**.
- 3** Na obrazovce uživatelského rozhraní klepněte na položku **Time Zone**.
- 4** Zvolte časovou zónu.
- 5** Na obrazovce uživatelského rozhraní klepněte na položku **Clock Adjust**.
- 6** Nastavte datum a poté nastavte čas.

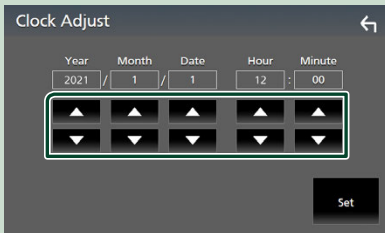

- 7** Klepněte na **Set**.

**Úprava hlasitosti**

Hlasitost lze nastavit (v rozsahu 0 až 40).

Stisknutím tlačítka **+** hlasitost zvýšíte a stisknutím **-** ji snížíte.

Podržením stisknutého tlačítka **+** se hlasitost plynule zvyšuje až na úroveň 15.

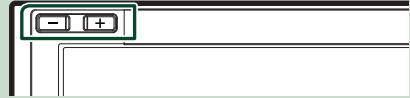
**Ovládání dotykové obrazovky**

Chcete-li na obrazovce vybrat položku, zobrazit obrazovku nabídky nastavení či změnit stránku atd., musíte klepnout, klepnout a přidržet, přejet nebo potáhnout příslušnou položku.

**● Dotknout**

Pro volbu položky na obrazovce se jemně dotkněte obrazovky.

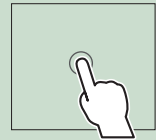
**● Stisknout a přidržet**

Dotkněte se obrazovky a nechte prst na místě, dokud se nezmění displej nebo se nezobrazí zpráva.

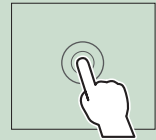
**● Přejet**

Přeďte prstem po obrazovce doleva nebo doprava pro změnu stránky. Přejetím po obrazovce nahoru/dolů můžete posouvat seznam na obrazovce.

**● Potáhnout**

Přeďte prstem po obrazovce nahoru či dolů pro posun obrazovky.



### Dotykové ovládání s dotykovými gesty:

Přehrávání lze rovněž ovládat pohybem prstu po dotykovém panelu následujícím způsobem (u některých zdrojů není funkce ovládání dotykovými gesty dostupná).

- Posunutí prstu nahoru/dolů: Odpovídá funkci stisknutí **+** / **-** (Média). Přepínají se předvolené stanice tuneru.
- Posunutí prstu doleva/doprava: Odpovídá funkci stisknutí **◀◀** / **▶▶**.
- Posunutí prstu ve směru nebo proti směru hodinových ručiček: Zvyšuje/snižuje hlasitost.

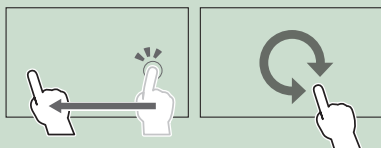

Na domovské obrazovce můžete ovládat widget posunutím dvou prstů. **(str.18)**

## Vyskakovací menu

- 1 Stiskněte tlačítko **FNC**.

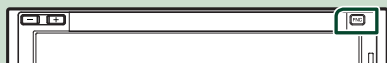

► Objeví se vyskakovací menu.

- 2 Klepnutím zobrazíte vyskakovací menu.

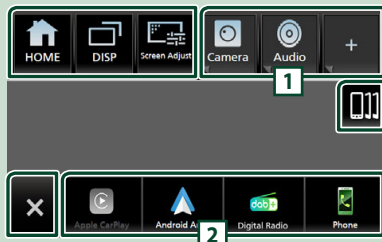

Nabídka obsahuje následující položky.

	• Vyvolá domovskou obrazovku. <b>(str.13)</b>
	• Přepíná mezi obrazovkami. Obrazovka, na kterou se má přepnout, závisí na nastavení <b>DISP Key</b> na obrazovce uživatelského rozhraní. <b>(str.56)</b>
	• Stisknutím a podržením obrazovku vypnete.

	• Otevře obrazovku Nastavení displeje. <b>(str.55)</b>
	• Zavře rozevírací nabídku.
	• Slouží k zobrazení obrazovky se seznamem zařízení. <b>(str.44)</b>
<b>1</b>	<ul style="list-style-type: none"> <li>• Funkční tlačítko 1 až 3: Aktuální obrazovka se změní na tu, kterou jste nastavili. Funkční tlačítka 1 a 2 jsou ve výchozím nastavení nastaveny na <b>Camera</b> a <b>Audio</b>. Informace o nastavení funkcí naleznete v části <b>Přizpůsobení vyskakovacích menu (str.57)</b>. <ul style="list-style-type: none"> <li>– : Slouží k zobrazení obrazovky výhledu kamery. <b>(str.40)</b></li> <li>– : Vyvolá obrazovku Audio. <b>(str.63)</b></li> </ul> </li> <li>• Klepnutím a podržením vyvolá obrazovku Přizpůsobení FNC menu. <b>(str.57)</b></li> </ul>
<b>2</b>	<ul style="list-style-type: none"> <li>• Ikony zástupců zdrojů: Zdroj se přepne na ten, který jste nastavili jako zástupce. Pro nastavení zástupců viz <b>Přizpůsobení ikon zástupců zdrojů na domovské obrazovce (str.15)</b>.</li> </ul>

## Vypnutí obrazovky

- 1 Ve vyskovacím menu klepněte a podržte **DISP**.



### POZNÁMKA

- Klepnutím na displej zapnete obrazovku.
- Pro zobrazování hodin v době, kdy je obrazovka vypnutá, je nezbytné v poloze „OSD Clock“ nastavit možnost „ON“. **(str.59)**

## Zobrazení domovské obrazovky

- 1 Stiskněte tlačítko **FNC**.



- Objeví se vyskakovací menu.

- 2 Klepněte na .



- Objeví se domovská obrazovka.

## Popis domovské obrazovky

Většinu funkcí lze provádět z domovské obrazovky.



- 1 • Ikony zástupců zdrojů přehrávání **(str.14)**
- 2 • Informace o aktuálním zdroji.  
• Klepnutím zobrazíte obrazovku ovládání aktuálního zdroje.
- 3 • Otevře obrazovku výběru zdroje. **(str.14)**
- 4 • Ovládací prvek widget **(str.18)**  
– Posunutím 2 prstů nahoru/dolů můžete měnit zobrazení na režim velkých nebo rozdělených widgetů.
- 5 • Zobrazí obrazovku NASTAVENÍ. **(str.55)**

## Popisek obrazovky výběru zdroje

Na obrazovce výběru zdroje můžete zobrazit ikony všech zdrojů přehrávání.

Chcete-li změnit stránky, přejeďte prstem doleva/doprava po obrazovce.



- 1 • Slouží ke změně zdrojů přehrávání.  
Pro zdroje přehrávání viz kapitola **Výběr zdroje přehrávání (str.14)**.
- 2 • Označení strany
- 3 • Návrat na předchozí obrazovku.
- 4 • Zobrazí obrazovku NASTAVENÍ. **(str.55)**

## Výběr zdroje přehrávání

### 1 Stiskněte tlačítko **FNC**.

► Objeví se vyskakovací menu.

### 2 Klepněte na .

► Objeví se domovská obrazovka.

### 3 Klepněte na .

Z této obrazovky můžete vybírat následující zdroje a funkce.

	• Přepne na obrazovku Apple CarPlay připojeného iPhone. <b>(str.20)</b>
	• Přepne na obrazovku Android Auto připojeného chytrého telefonu se systémem Android™. <b>(str.22)</b>
	• Přepíná na digitální rozhlasové vysílání. <b>(str.36)</b>
	• Vyvolá obrazovku handsfree. <b>(str.49)</b> Pokud není připojen telefon s Apple CarPlay, Android Auto ani s Bluetooth handsfree, otevře se dialogové okno čekající na párování Bluetooth. *1 <b>(str.44)</b>
	• Zobrazí obrazovku, kterou jste nastavili na obrazovce Přizpůsobit tlačítko Oblíbené. <b>(str.57)</b> • Klepnutím a podržením zobrazíte obrazovku Přizpůsobit tlačítko Oblíbené. *2
	• Zobrazí obrazovku Wireless Mirroring. <b>(str.24)</b>
	• Přehrává z Bluetooth audio zařízení. <b>(str.47)</b>
	• Vypne jednotku. <b>(str.8)</b>
	• Přehrává soubory z USB zařízení. <b>(str.25)</b>
	• Přehrává z iPodu/iPhonu. <b>(str.28)</b>
	• Přepíná na rozhlasové vysílání. <b>(str.32)</b>
	• Přehrává zařízení připojené do vstupní koncovky HDMI. <b>(str.42)</b>
	• Přepíná na externí zařízení připojené ke zvukovému vstupu AV a k terminálu obrazového vstupu.* *3 *4 <b>(str.42)</b>



• Vypne zdroj AV. **(str.15)**

\*1 Pokud tento přístroj připojíte jako aplikaci Apple CarPlay nebo Android Auto, funguje jako telefon poskytovaný v Apple CarPlay nebo Android Auto. Pokud se Apple CarPlay či Android Auto připojí prostřednictvím zařízení vybaveného Bluetooth během hovoru, bude probíhající hovor pokračovat.

\*2 Tato funkce je povolena na domovské obrazovce.

\*3 Zdroj **AV-IN** můžete použít, pokud je k terminálu AV zvukového vstupu připojen kabel a k terminálu obrazového vstupu je připojen kabel z jakéhokoliv obrazového zdroje kromě kamery. **(str.81)**

\*4 Tuto možnost lze vybrat, pokud je vstup AV-IN nastaven na **NONE** na obrazovce Camera Assignment Setting (Nastavení určující zdrojovou kameru). **(str.41)**

### Chcete-li vybrat zdroj přehrávání na domovské obrazovce

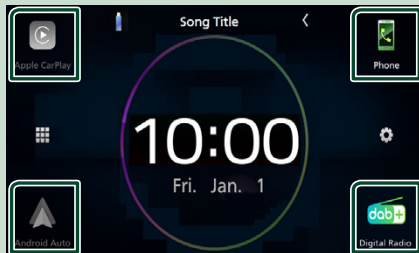



Všechny 4 položky zobrazené na obrazovce výběru zdroje velkými ikonami se rovněž zobrazují na domovské obrazovce.

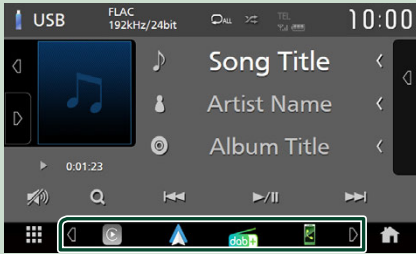

Položky zobrazené v tomto prostoru můžete měnit úpravou obrazovky pro výběr zdroje. **(str.15)**

## Chcete-li vybrat zdroj přehrávání na obrazovce ovládání zdroje



Klepnutím na  nebo  nebo přejetím doleva či doprava po obrazovce ovládání zdroje zobrazte tlačítka výběru zdroje a pak zvolte zdroj přehrávání.

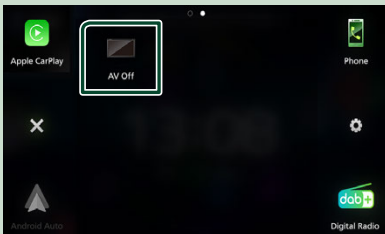

## Vypnutí zdroje AV

- 1 Stiskněte tlačítko **FNC**.  
➤ Objeví se vyskakovací menu.
- 2 Klepněte na .
- Objeví se domovská obrazovka.
- 3 Klepněte na .
- 4 Klepněte na **AV Off**.



## Přizpůsobení ikon zástupců zdrojů na domovské obrazovce

Polozice ikon zdroje můžete libovolně upravit.

- 1 Stiskněte tlačítko **FNC**.  
➤ Objeví se vyskakovací menu.
- 2 Klepněte na .
- Objeví se domovská obrazovka.
- 3 Klepněte na .
- 4 V režimu přizpůsobení klepněte a podržte ikonu, kterou chcete přesunout.
- 5 Přetáhněte danou ikonu na požadované místo.



## Přepíná stranu

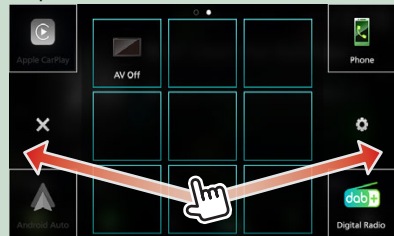

## Popisky obrazovky ovládání zdroje

Některé funkce je možné spustit a používat z většiny obrazovek.

Ukazatele

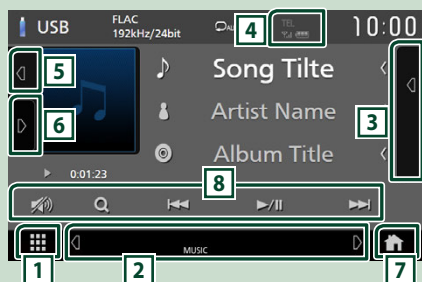

Ikony zástupců zdrojů



### 1 Ikona všech zdrojů

Otevře obrazovku výběru zdroje. (str. 14)

### 2 Vedlejší obrazovka

- ◀/▶: Sekundární obrazovka změní na jinou pokaždé, když na ní klepnete. Sekundární obrazovku můžete také změnit přejetím doleva či doprava po obrazovce.
- Ukazatelé: Zobrazuje stav aktuálního zdroje a podobně.
  - ATT: Útlumový prvek je aktivní.
  - LOUD: Funkce ovládání hlasitosti je aktivní.
- Ikony zástupců zdrojů: Zdroj se přepne na ten, který jste nastavili jako zástupce. Pro nastavení zástupců viz **Přizpůsobení ikon zástupců zdrojů na domovské obrazovce (str. 15)**.

### 3 Seznam obsahu

Zobrazí seznam skladeb/souborů/stanic/kanáľů.

### 4 TEL %i ( )

Informace o připojeném Bluetooth zařízení.

### 5 Obrázek & informace

Můžete si vybrat, zda se mají zobrazit informace o a obrázek, skladbách nebo pouze podrobnější informace o skladbách.

Klepnutím na plochu obrázku přebalu přepnete na měřič úrovně signálu. (Pouze zdroje USB, iPod, Bluetooth audio, digitální rádio)

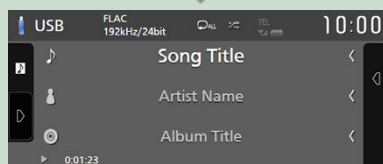
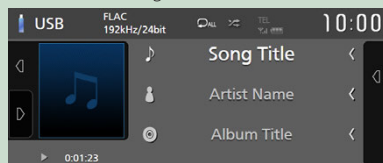

Velikost písma informací o skladbě změňte, pokud je položka „Small Audio Text“ na obrazovce uživatelského rozhraní nastavena na „ON“/„OFF“. (str.56)

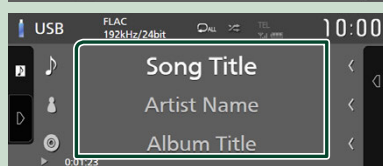
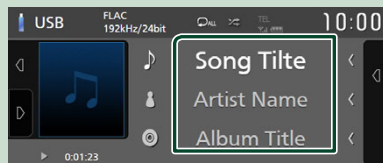

### 6 Panel funkcí

Klepněte na levou stranu obrazovky, abyste zobrazili panel funkcí. Klepněte opět, abyste panel zavřeli.

### 7 Tlačítko HOME (Domovská obrazovka)

Vyvolá domovskou obrazovku. (str. 13)

### 8 Ovládací tlačítka

Aktuální zdroj můžete ovládat pomocí těchto ovládacích tlačítek. Dostupné funkce se liší podle typu zdroje.



## Obrazovka se seznamem

Na obrazovce se seznamem jsou zobrazena pro většinu zdrojů tlačítka běžných funkcí. Ovládání a obrazovka displeje jsou pro každý zdroj odlišné. (str.27, 30, 48)

### Zobrazení obrazovky seznamu položek

#### Pro USB/iPod:

- 1 Klepněte na **Q** nebo některou z položek uvedených v informačním úseku obrazovky ovládání zdroje.

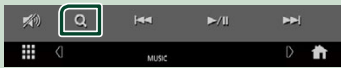

► Otevře se obrazovka seznamu položek.

#### V případě Bluetooth audio:

- 1 Klepněte na **Q**.



► Otevře se obrazovka seznamu položek.

Na této obrazovce můžete použít následující ovládací tlačítka.

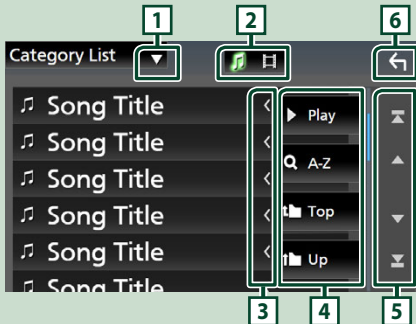

- 1 ▼

Zobrazí okno výběru typu seznamu.

- 2  





Zobrazuje seznam hudebních/filmových souborů.



- 3  **Posouvání textu**



Posouvá zobrazený text.



- 4  **atd.**

Zde se zobrazují tlačítka s různými funkcemi.

-  **Play**: Přehrává všechny stopy z adresáře obsahujícího aktuálně přehrávanou stopu.
-  **A-Z**: Přeskočí na vámi zadané písmeno (hledání dle abecedy).
-  : Přesune se na vyšší úroveň.

- 5  /  /  /  **Posouvání stránek**

Klepnutím na tlačítka  /  můžete stránku změnit tak, aby zobrazovala více položek.

-  / : Zobrazí horní nebo dolní část stránky.

- 6  **Návrat**

Návrat na předchozí obrazovku.

#### POZNÁMKA

- V závislosti na aktuálním zdroji nebo režimu se některá tlačítka funkcí nemusí zobrazovat.

# Widget

## Základní ovládání widgetů

### Velký widget

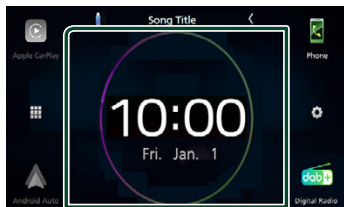

### Rozdělený widget

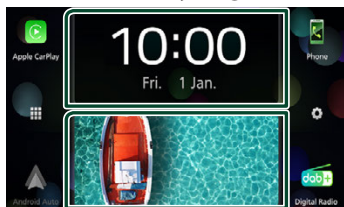

### Seznam widgetů

- Widget hodin/spektrálního analyzátoru
- Widget s informací o aktuálním zdroji
- Widget kompasu
- Widget měřiče úrovně signálu
- Widget rámečků fotografií

### ● Změna stylu widgetu

Dotkněte se oblasti widgetů. Můžete změnit zobrazené informace nebo vzhled zobrazení.

### ● Změna widgetu

Přejedte dvěma prsty doleva/doprava.

Pokud je vybrán režim rozdělených widgetů, před samotným přjetím prsty byste měli prsty položit na jednotlivá okna.

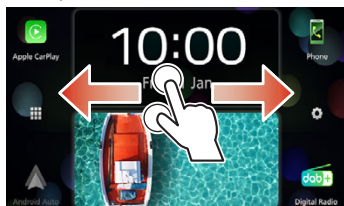

### ● Změna formátu widgetu

Pro přepnutí mezi režimem velkých a režimem rozdělených widgetů přejedte dvěma prsty nahoru/dolů.

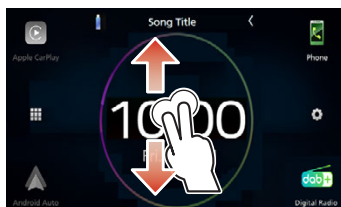

## Widget rámečků fotografií

Na domovské obrazovce můžete zobrazit prezentaci obrazových souborů uložených na Vašem iPhoneu nebo chytrém telefonu s operačním systémem Android.

### 📁 Příprava

- Viz **Import obrazových souborů (str.19)**.
- Na obrazovce NASTAVENÍ widgetů vyberte pro widget rámečků fotografií možnost „ON“ (str.19)

## Import obrazových souborů

Obrazové soubory uložené ve Vašem iPhoneu nebo smartphonu se systémem Android můžete zobrazit připojením Vašeho iPhoneu nebo smartphonu se systémem Android, na nichž je nainstalována aplikace „JVC Portal APP“ pro toto zařízení.

Obrazové soubory se zobrazí na widgetu rámečků fotografií. Obrázek můžete také nastavit jako tapetu.

Viz **Widget rámečků fotografií (str.18)** a **Chcete-li zaregistrovat vlastní obraz (str.60)**.

### Příprava

- Nainstalujte si do iPhoneu nebo chytrého telefonu s operačním systémem Android nejnovější verzi aplikace „JVC Portal APP“.
  - iPhone: Vyhledejte nejnovější verzi aplikace „JVC Portal APP“ v obchodě Apple App Store a nainstalujte si ji.
  - Chytrý telefon s operačním systémem Android: Vyhledejte nejaktuálnější verzi aplikace „JVC Portal APP“ v obchodě Google Play a nainstalujte si ji.
- Podrobnosti naleznete v aplikaci „JVC Portal APP“.

## 1 Připojte zařízení.

- Chcete-li nějaké zařízení připojit pomocí Bluetooth, předem jej zaregistrujte jako Bluetooth zařízení a proveďte nastavení profilu (SPP) pro připojení aplikace. Viz kapitola **Registrace zařízení Bluetooth (str.44)** a **Přepnutí připojeného zařízení (str.45)**.
- Připojte iPhone pomocí konektoru USB. **(str.82)**

## 2 Odemkněte svoje zařízení.

## NASTAVENÍ widgetu

Nastavuje widget na domovské obrazovce.

### 1 Stiskněte tlačítko **FNC**.

- Objeví se vyskakovací menu.

### 2 Klepněte na .

- Objeví se domovská obrazovka.

### 3 Klepněte na .

- Objeví se obrazovka NASTAVENÍ.

### 4 Klepněte na **User Interface**.



- Zobrazí se obrazovka uživatelského rozhraní.

### 5 Na obrazovce uživatelského rozhraní klepněte na položku **Widget SETUP**.

### 6 Položku nastavte následovně.

#### ■ **Photo Frame Widget**

Určete, zda chcete použít widget rámečků fotografií.

„ON“ (výchozí)/„OFF“

### 7 Klepněte na .

# Aplikace

## Ovládání aplikace Apple CarPlay

Apple CarPlay představuje chytřejší a bezpečnější způsob, jak svůj iPhone používat v autě. Apple CarPlay přebírá veškeré úkony, které chcete provádět se svým iPhone během řízení, a zobrazuje je na obrazovce přístroje. Můžete s ním ze svého iPhone během řízení přijímat pokyny navigace, volat, posílat a přijímat SMS a poslouchat hudbu. Rovněž můžete ke snazšímu ovládání iPhone využívat hlasové ovládání Siri.

Pro podrobnosti o aplikaci Apple CarPlay navštivte stránku <https://www.apple.com/ios/carplay/>

### Kompatibilní iPhone zařízení

Aplikaci Apple CarPlay můžete používat na následujících modelech iPhone.

- iPhone 12 Pro Max
- iPhone 12 Pro
- iPhone 12
- iPhone 12 mini
- iPhone SE (2. generace)
- iPhone 11 Pro Max
- iPhone 11 Pro
- iPhone 11
- iPhone XS Max
- iPhone XS
- iPhone XR
- iPhone X
- iPhone 8 Plus
- iPhone 8
- iPhone 7 Plus
- iPhone 7
- iPhone SE
- iPhone 6s Plus
- iPhone 6s

## 📱 Připojení zařízení iPhone

### Kabelové připojení

#### 1 Svůj iPhone připojte pomocí konektoru USB následujícími způsoby. (str.82)

- Připojte jej pomocí kabelu KS-U62 (volitelné příslušenství) a adaptéru USB.
- Připojte jej pomocí USB-C ke kabelu Lightning (prodává se samostatně).

Při zapojení iPhone kompatibilního s Apple CarPlay do USB konektoru se aktuálně připojený Bluetooth handsfree telefon odpojí.

#### 2 Odemkněte svůj iPhone.

### Bezdrátové připojení

Můžete zvolit iPhone zaregistrovaný v položce **Device List** a používat ho jako zařízení Apple CarPlay.

Viz kapitola **Registrace zařízení Bluetooth (str.44)**.

#### 1 Stiskněte tlačítko **FNC**.

- Objeví se vyskakovací menu.

#### 2 Klepněte na .

- Objeví se domovská obrazovka.

#### 3 Klepněte na .

#### 4 Klepněte na **Apple CarPlay**. (str.14)

### POZNÁMKA

- Zapněte v iPhone funkci Bluetooth a funkci Wi-Fi.
- Pokud jste zaregistrovali dva nebo více iPhone, vyberte iPhone, který chcete použít jako zdroj **Apple CarPlay**. (str.21)
- Aby bylo možné bezdrátovou technologii Apple CarPlay používat, je nutné připojit GPS anténu.
- Pokud přestane být Wi-Fi připojení k dispozici, objeví se domovská obrazovka.
- Nemůžete použít aplikaci Apple CarPlay, pokud je tato aplikace vypnuta ve funkčním nastavení iPhone.

### Jak při připojování iPhone přepnout z aktuální obrazovky na obrazovku Apple CarPlay

- Klepněte na ikonu **Apple CarPlay** na obrazovce výběru zdroje. (str.14)
- Pokud se otevře následující hlášení o připojení, klepněte na něj.



### POZNÁMKA

- Hlášení o připojení se zobrazí, když:
  - se znovu připojí iPhone, který jste již připojili dříve,
  - je otevřená jakákoli jiná než domovská obrazovka nebo obrazovka výběru zdroje.
- Zpráva o připojení se zobrazí přibližně na 5 sekund.
- Pokud se systému nepodaří v připojeném iPhone nalézt vlastní jméno, bude předmětem zprávy o připojení „Apple CarPlay“ nebo „\*\*\* device“.

## Výběr zařízení Apple CarPlay

Pokud jste zaregistrovali dva či více iPhoneů kompatibilních s aplikací Apple CarPlay, vyberte ten iPhone, který hodláte použít jako zdroj Apple CarPlay.

Viz kapitola **Přepnutí připojeného zařízení (str.45)**.

## Ovládací tlačítka a dostupné aplikace na domovské obrazovce Apple CarPlay

Aplikace můžete používat na připojeném iPhoneu.

Zobrazené položky a jazyk obrazovky se liší podle připojených zařízení.

Pro přepnutí do režimu Apple CarPlay klepněte na ikonu **Apple CarPlay** na obrazovce výběru zdroje. (str. 14)

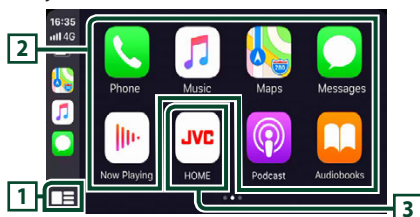

- Zobrazí se domovská obrazovka Apple CarPlay.
- Klepnutím a podržením spustíte Siri.

### 2 Tlačítka aplikací

Aplikace se spustí.

### 3 HOME

Opustí obrazovku Apple CarPlay a otevře domovskou obrazovku.

\* Vzhled ikon se může lišit v závislosti na verzi vašeho systému iOS.

## Jak opustit obrazovku Apple CarPlay

### 1 Stiskněte tlačítko **FNC**.

- Objeví se vyskakovací menu.

### 2 Klepněte na .

- Objeví se domovská obrazovka.

## Použití Siri

Siri můžete spustit sami.

### 1 Na 1 sekundu stiskněte tlačítko **FNC**.

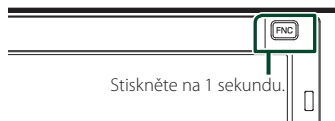

### 2 Promluvejte na Siri.

## Vypnutí Siri

### 1 Stiskněte tlačítko **FNC**.

## Přepnutí na Apple CarPlay při poslechu jiného zdroje

### 1 Stiskněte tlačítko **FNC**.

- Objeví se vyskakovací menu.

### 2 Klepněte na **DISP**.



## POZNÁMKA

- Tato operace je dostupná, pokud je na obrazovce uživatelského rozhraní možnost **DISP Key** nastavena na **Mirroring**. (str.56)
- Při poslechu jiného zdroje se zobrazenou obrazovkou Apple CarPlay se přehrávání hudby v režimu Apple CarPlay přepne z aktuálního zdroje na zdroj Apple CarPlay.

## Ovládání Android Auto™

Aplikace Android Auto vám umožní používat funkce svého chytrého telefonu s operačním systémem Android pohodlně během řízení. Můžete snadno používat navigaci, volat, poslouchat hudbu a využívat užitečné funkce na chytrém telefonu s operačním systémem Android během řízení.

Pro podrobnosti o aplikaci Android Auto navštivte webové stránky <https://www.android.com/auto/> a <https://support.google.com/androidauto>.

### Kompatibilní chytré telefony s operačním systémem Android

Aplikaci Android Auto můžete používat na chytrých telefonech s operačním systémem Android verze 6 nebo novějším.

Pro připojení pomocí Wi-Fi je zapotřebí Android 8 nebo novější.

#### POZNÁMKA

- Aplikace Android Auto nemusí být k dispozici na všech zařízeních a nemusí být dostupná ve všech zemích či oblastech.

### ● O umístění chytrého telefonu

Chytrý telefon, který je připojen jakožto zařízení Android Auto, osadte na takové místo, odkud může přijímat GPS signály.

Pokud používáte službu Google Assistant, osadte chytrý telefon na místo, odkud mikrofonem snadno zachytí váš hlas.

#### POZNÁMKA

- Nepokládejte chytrý telefon na místo, které je vystaveno přímému slunečnímu záření, nebo blízko výdechu klimatizace. Umístění chytrého telefonu na taková místa může vést k jeho poruše nebo poškození.
- Když vozidlo opouštíte, chytrý telefon v něm nechte.

## 📱 Připojte chytrý telefon s operačním systémem Android

### Kabelové připojení

#### 1 Chytrý telefon s operačním systémem Android připojte pomocí konektoru USB. (str.83)

Pro použití funkce hands-free připojte chytrý telefon s operačním systémem Android prostřednictvím Bluetooth.

Pokud je chytrý telefon s operačním systémem Android kompatibilní s aplikací Android Auto připojen do USB konektoru, zařízení se připojí automaticky pomocí Bluetooth a handsfree telefon aktuálně připojený k Bluetooth se odpojí.

#### 2 Odemkněte svůj chytrý telefon s operačním systémem Android.

#### 3 Stiskněte tlačítko FNC.

➤ Objeví se vyskakovací menu.

#### 4 Klepněte na .

#### 5 Klepněte na .

#### 6 Klepněte na **Android Auto**. (str.14)

### Bezdrátové připojení

Můžete zvolit chytrý telefon s operačním systémem Android zaregistrovaný v položce **Device List** a používat ho jako zařízení Android Auto. Viz kapitola **Registrace zařízení Bluetooth** (str.44).

#### 1 Stiskněte tlačítko FNC.

➤ Objeví se vyskakovací menu.

#### 2 Klepněte na .

#### 3 Klepněte na .

#### 4 Klepněte na **Android Auto**. (str.14)

**POZNÁMKA**

- Zapněte v chytrém telefonu s operačním systémem Android funkci Bluetooth a funkci Wi-Fi.
- Pokud jste zaregistrovali dva nebo více chytrých telefonů s operačním systémem Android, vyberte ten, který chcete použít jako zdroj Android Auto. (*str.23*)
- V případě, že chcete heslo k bezdrátovému připojení změnit ručně, přečtěte si kapitola **Reset Android Auto Wireless Connection** (*str.61*).
- Pokud přestane být Wi-Fi připojení k dispozici, objeví se domovská obrazovka.

## Vyberte chytrý telefon s operačním systémem Android

Pokud jste zaregistrovali dva nebo více chytrých telefonů s operačním systémem Android, vyberte ten, který chcete použít jako zdroj Android Auto.

Viz kapitola **Přepnutí připojeného zařízení** (*str.45*).

## Ovládací tlačítka a dostupné aplikace na obrazovce Android Auto

Aplikace připojeného chytrého telefonu s operačním systémem Android můžete ovládat z tohoto přístroje.

Položky zobrazené na obrazovce se liší podle připojených chytrých telefonů s operačním systémem Android.

Pro přepnutí do režimu Android Auto klepněte na ikonu **Android Auto** na obrazovce výběru zdroje. (*str.14*)

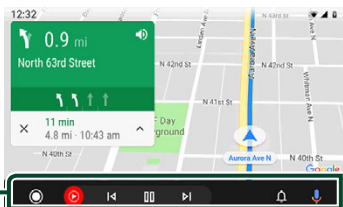

### **1** Tlačítka aplikací/informací

Spustí aplikaci nebo zobrazí informace.

## Opuštění obrazovky Android Auto

- 1 Stiskněte tlačítko **FNC**.
  - Objeví se vyskakovací menu.
- 2 Klepněte na .
  - Objeví se domovská obrazovka.

## Použití ovládání hlasem

- 1 Na 1 sekundu stiskněte tlačítko **FNC**.



- 2 Řekněte příkaz.

**POZNÁMKA**

- Když během zadávání příkazů hlasem stisknete a podržíte tlačítko **FNC**, můžete začít znovu od začátku.

## Zrušení ovládání hlasem

- 1 Stiskněte tlačítko **FNC**.

## Přepnutí na obrazovku Android Auto při poslechu jiného zdroje

- 1 Stiskněte tlačítko **FNC**.
  - Objeví se vyskakovací menu.
- 2 Klepněte na **DISP**.

**POZNÁMKA**

- Tato operace je dostupná, pokud je na obrazovce uživatelského rozhraní možnost **DISP Key** nastavena na **Mirroring**. (*str.56*)
- Při poslechu jiného zdroje se zobrazenou obrazovkou Android Auto se přehrávání hudby v režimu Android Auto přepne z aktuálního zdroje na zdroj Android Auto.

# Používání aplikace Wireless Mirroring

Obrazovku, která je právě otevřená na chytrém telefonu se systémem Android, můžete zobrazit na monitoru přístroje pomocí funkce Wireless Mirroring chytrého telefonu se systémem Android.

### Příprava

- Funkci Wireless Mirroring můžete používat na chytrých telefonech se systémem Android, které jsou s ní kompatibilní.
- Tato funkce se může v závislosti na výrobci nazývat Wireless Display, Screen Mirroring, AllShare Cast atd.
- Nastavení se v chytrých telefonech se systémem Android u jednotlivých typů liší. Podrobnosti naleznete v návodu k obsluze přiloženém k chytrému telefonu se systémem Android.
- Pokud je váš chytrý telefon se systémem Android uzamčen, obrazovka Mirroring se nemusí zobrazit.
- Pokud není chytrý telefon se systémem Android připraven na UIBC, nemůžete jej ovládat dotykem.

### POZNÁMKA

- Aplikace se přeruší po zapnutí/vypnutí napájení nebo při opuštění vozidla. Pokud chcete aplikaci znovu spustit, proveďte to na chytrém telefonu se systémem Android.
- Při zobrazení zdroje aplikace nelze zaregistrovat nebo znovu připojit Bluetooth zařízení. Přepněte zdroj aplikací na jiný a poté připojení proveďte na Bluetooth zařízení.
- Název zařízení vybraný v kroku 6 lze změnit. Viz **Změna názvu zařízení pro aplikaci Wireless Mirroring (str.62)**.

## 1 Stiskněte tlačítko **FNC**.

- Objeví se vyskakovací menu.

## 2 Klepněte na .

- Objeví se domovská obrazovka.

## 3 Klepněte na .

## 4 Klepněte na **Wireless Mirroring**. (str.14)

- Otevře se obrazovka aplikace.

## 5 Na svém chytrém telefonu se systémem Android zapněte funkci Wireless Mirroring a připojte se k této jednotce.

## 6 Jako síť, kterou chcete používat, vyberte „KW-M\*\*\*\*“.

- Po vytvoření spojení se zobrazí stejná obrazovka, jaká se zobrazuje v chytrém telefonu se systémem Android.



# USB

## Připojení zařízení USB

- 1 USB Zařízení připojte pomocí konektoru USB. (str.82)

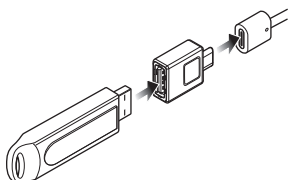

- 2 Stiskněte tlačítko **FNC**.
  - Objeví se vyskakovací menu.
- 3 Klepněte na .
  - Objeví se domovská obrazovka.
- 4 Klepněte na .
- 5 Klepněte na **USB** . (str.14)

### Odpojte USB zařízení

- 1 Stiskněte tlačítko **FNC**.
  - Objeví se vyskakovací menu.
- 2 Klepněte na .
  - Objeví se domovská obrazovka.
- 3 Klepněte na jiný zdroj než **USB** .
- 4 Odpojte USB zařízení.

### Použitelné zařízení USB

V tomto přístroji můžete používat velkokapacitní úložné zařízení USB.

Termín „USB device“ používaný v tomto návodu označuje zařízení s flash pamětí.

#### ● O systému souborů

Systém souborů by měl být jeden z následujících systémů.

- FAT16
- FAT32
- exFAT
- NTFS

### POZNÁMKA

- Zařízení USB instalujte na místo, kde nebude mít vliv na bezpečné řízení.
- USB zařízení nemůžete připojit prostřednictvím USB rozbočovače a Multi Card Reader.
- Pořídte si záložní kopie audio souborů použitých v tomto přístroji. V závislosti na provozních podmínkách zařízení USB se mohou soubory smazat.  
Neručíme za škody způsobené vymazáním dat.

## Základní ovládání USB

Většinu funkcí je možné ovládat z obrazovky ovládání zdroje a obrazovky přehrávání.

### Obrazovka Control

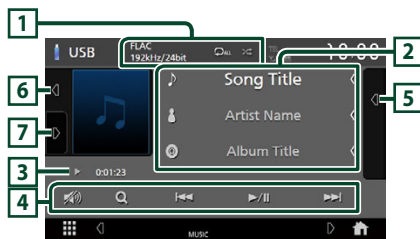



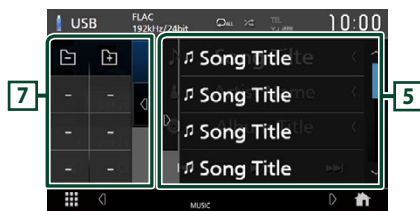

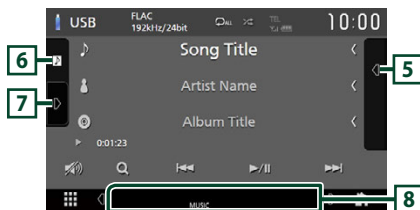

### Otevřete zásuvku



### Zavřete zásuvku.









### 1 CODEC/Opakování/Náhodné přehrávání

- Při přehrávání zdroje s vysokou rozlišovací schopností se zobrazuje informace o jeho formátu.
-  : Znovu přehrává aktuální stopu/složku. Po každém klepnutí na toto tlačítko se přepne režim opakování v následujícím pořadí: opakování souboru (  ), opakování složky (  ), opakování vypnuto (  )
-  : Náhodně se přehrávají všechny stopy aktuální složky. Po každém klepnutí na toto tlačítko se přepnou režimy náhodného přehrávání v následujícím pořadí: náhodný soubor (  ), náhodné přehrávání vypnuto (  )

### 2 Informace ke stopě



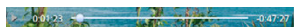

- Zobrazuje informace o aktuálním souboru. Pokud není k dispozici žádný popis, zobrazují se pouze název souboru a složky.
- Klepnutím se vyvolá obrazovka Seznam kategorií. Viz kapitola **Hledání podle kategorie (str.27)**.
- Velikost písma informací změňte, pokud je položka „Small Audio Text“ na obrazovce uživatelského rozhraní nastavena na „ON“/„OFF“. (str.56)

### 3 Ukazatel režimu přehrávání/Čas přehrávání

-  ,  , apod.: Ukazatel aktuálního režimu přehrávání  
Významy jednotlivých ikon jsou následující:  
 (přehrávání),  (rychlý posun vpřed),  (rychlý posun vzad),  (pozastavení).
- Pro potvrzení aktuální pozice přehrávání. Přetažením kolečka doleva nebo doprava můžete změnit pozici přehrávání. (Pouze video soubor)



### 4 Ovládací tlačítka

-  : Vyhledá stopu/soubor. Podrobnosti k funkci vyhledávání viz **Funkce vyhledávání (str.27)**.
-   : Vyhledá předchozí/následující stopu/soubor. Klepnutím a podržením prstu provedete rychlý posun vpřed či vzad.
-  : Zahájí nebo pozastaví přehrávání.
-  : Klepnutím se zeslabí/obnoví zvuk.

### 5 Seznam obsahu

- Klepnutím na pravou stranu obrazovky zobrazíte Seznam obsahu. Opětovným klepnutím jej zavřete.
- Zobrazí seznam přehrávání. Když klepnete na název stopy/souboru na seznamu, spustí se přehrávání.

### 6 Obrázek přebalu/měřič úrovně signálu

- Zobrazí/skryje oblast obrázků.
- Zobrazuje se obal aktuálně přehrávaného souboru.
- Klepnutím přepnete mezi obrázkem přebalu a měřičem úrovně signálu.

### 7 Panel funkcí

Klepněte na levou stranu obrazovky, abyste zobrazili panel funkcí. Klepněte opět, abyste panel zavřeli.

-   : Vyhledá předchozí/následující složku.

### 8 Jednotlivé ukazatele

- **VIDEO** : Identifikuje video soubor.
- **MUSIC** : Identifikuje hudební soubor.

Obrazovka Video



### 9 Oblast vyhledávání souborů (pouze soubory videa)

Klepnutím spustíte vyhledávání následujícího/předchozího souboru.

### 10 Oblast zobrazování tlačítek (pouze soubory videa)

Klepnutím vyvolejte zobrazení ovládání.

## Funkce vyhledávání

Hudební nebo video soubory můžete vyhledávat následujícími způsoby.

- 1 Klepněte na **Q**.
- 2 Klepněte na **▼**.



- 3 Vyberte druh seznamu.

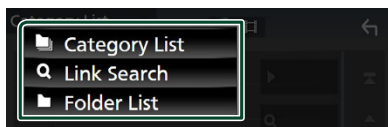



### POZNÁMKA

- Pro ovládání na obrazovce seznamu viz **Obrazovka se seznamem (str.17)**.

## Hledání podle kategorie

Soubor můžete vyhledat zvolením kategorie.

- 1 Klepněte na **Category List**.
- 2 Vyberte, zda chcete hledat audio soubory  nebo video soubory .
- 3 Klepněte na požadovanou kategorii.

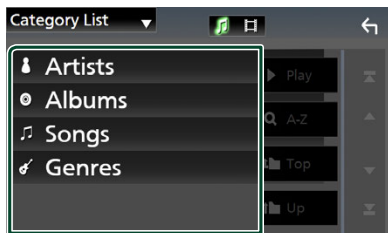

- Zobrazí se seznam odpovídající vašemu výběru.

- 4 Klepnutím zvolte požadovanou položku seznamu. Tento krok opakujte, dokud nenaleznete požadovaný soubor.

## Hledání podle odkazu (pouze audio soubory)

Můžete vyhledat soubor téhož umělce/alba/žánru, jehož stopa se aktuálně přehrává.

- 1 Klepněte **Link Search**.
- 2 Klepněte na požadovaný druh popisku. Můžete si vybrat z umělců, alb a žánrů.

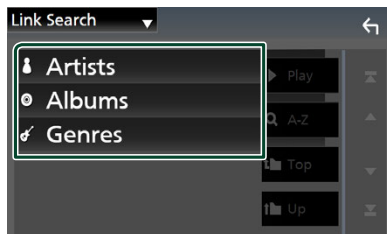

- Zobrazí se seznam odpovídající vašemu výběru.

- 3 Klepněte na požadovanou položku v seznamu obsahu.

## Hledání podle složky

Soubor lze vyhledat dle hierarchie složek.

- 1 Klepněte na **Folder List**.
- 2 Klepněte na požadovanou složku.

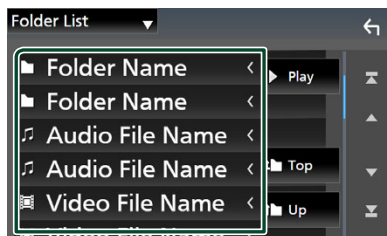

Po klepnutí na složku se zobrazí její obsah.

- 3 Klepnutím zvolte Vámi požadovanou položku seznamu. Tento krok opakujte, dokud nenaleznete požadovaný soubor.

# iPod/iPhone

## Příprava

### ■ Připojitelný iPod/iPhone

K tomuto přístroji je možné připojit následující modely.

Vyrobeno pro

- iPhone 12 Pro Max
- iPhone 12 Pro
- iPhone 12
- iPhone 12 mini
- iPhone SE (2. generace)
- iPhone 11 Pro Max
- iPhone 11 Pro
- iPhone 11
- iPhone XS Max
- iPhone XS
- iPhone XR
- iPhone X
- iPhone 8 Plus
- iPhone 8
- iPhone 7 Plus
- iPhone 7
- iPhone SE
- iPhone 6s Plus
- iPhone 6s
- iPod touch (7. generace)

#### POZNÁMKA

- Nejnovější seznam kompatibilních iPodů/iPhonů. Pro podrobnosti viz adresa [www.jvc.net/cs/car/ipod/](http://www.jvc.net/cs/car/ipod/).
- Připojíte-li svůj iPod/iPhone k tomuto zařízení, můžete iPod/iPhone při přehrávání hudby napájet a zároveň nabíjet. Uvědomte si, že toto zařízení musí být zapnuto.
- Pokud po připojení zařízení iPod znovu spustíte přehrávání, jsou nejprve přehrány písně ze zařízení iPod.

### ■ Připojte iPod/iPhone

#### Kabelové připojení

##### Příprava

- Připojte zařízení iPod/iPhone, pokud není připojena aplikace Apple CarPlay.
- U iPhonu kompatibilního s aplikací Apple CarPlay nejprve tuto aplikaci vypněte ve funkčním nastavení iPhonu a teprve pak jej připojte. Pro získání více informací o způsobu nastavení se obraťte na výrobce zařízení.
- Lze připojit pouze jeden iPod/iPhone.

#### 1 iPod/iPhone připojte pomocí konektorů USB následujícími způsoby. (str.82)

- Připojte jej pomocí kabelu KS-U62 (volitelné příslušenství) a adaptéru USB.
- Připojte jej pomocí USB-C ke kabelu Lightning (prodává se samostatně).

#### 2 Stiskněte tlačítko **FNC**.

- Objeví se vyskakovací menu.

#### 3 Klepněte na .

- Objeví se domovská obrazovka.

#### 4 Klepněte na .

#### 5 Klepněte na **iPod**. (str.14)

#### ● Postup odpojení zařízení iPod/iPhone připojeného kabelem

#### 1 Odpojte iPod/iPhone.

## Připojení pomocí Bluetooth

Spárujte iPhone pomocí Bluetooth.

### Příprava

- Chcete-li připojit iPhone pomocí Bluetooth, předem jej zaregistrujte jako Bluetooth zařízení a proveďte nastavení profilu připojení. Viz kapitola **Registrace zařízení Bluetooth (str.44)** a **Přepnutí připojeného zařízení (str.45)**.
- Pokud nejsou Apple CarPlay ani iPod/iPhone připojeny pomocí USB, připojte iPhone pomocí Bluetooth.
- U iPhone kompatibilního s aplikací Apple CarPlay nejprve tuto aplikaci vypněte ve funkčním nastavení iPhone a teprve pak jej připojte. Pro získání více informací o způsobu nastavení se obraťte na výrobce zařízení.

### ● Volba způsobu připojení pro výstup zvuku ze zdroje iPod

#### 1 Stiskněte tlačítko **FNC**.

- Objeví se vyskakovací menu.

#### 2 Klepněte na .

- Objeví se domovská obrazovka.

#### 3 Klepněte na .

- Objeví se obrazovka **NASTAVENÍ**.

#### 4 Klepněte na **AV**.

- Objeví se obrazovka audiovizuálních zdrojů.

#### 5 Klepněte na **iPod Bluetooth Connection**.

**Bluetooth** (výchozí): Výstup zvuku pomocí zařízení Bluetooth.

**Bluetooth+HDMI**: Výstup zvuku prostřednictvím zařízení HDMI a provádění výběru hudby apod. pomocí zařízení Bluetooth.

## Základní ovládání iPodu/iPhone

### Obrazovka Control

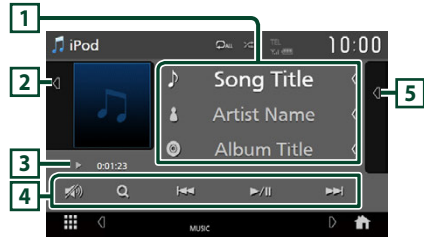

### Otevřete zásuvku

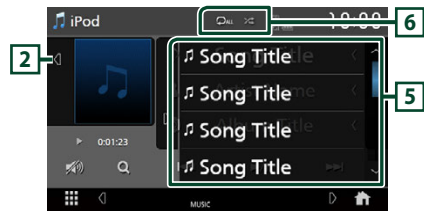

### Zavřete zásuvku.

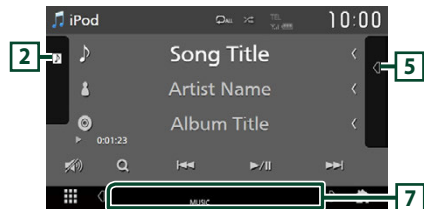

### 1 Informace ke stopě

- Zobrazuje informace o aktuálním souboru.
- Klepnutím se vyvolá obrazovka Seznam kategorií. Viz kapitola **Hledání podle kategorie (str.30)**.
- Velikost písma informací změňte, pokud je položka „Small Audio Text“ na obrazovce uživatelského rozhraní nastavena na „ON“/„OFF“. (str.56)

### 2 Obrázek přebalu/měřič úrovně signálu

- Zobrazí/skryje oblast obrázků.
- Zobrazuje se obal aktuálně přehrávaného souboru.
- Klepnutím přepnete mezi obrázkem přebalu a měřičem úrovně signálu.

### 3 Ukazatel režimu přehrávání/Čas přehrávání

- ▶, ▶▶, apod.: Ukazatel aktuálního režimu přehrávání  
Významy jednotlivých ikon jsou následující:  
▶ (přehrávání), ▶▶ (rychlý posun vpřed), ◀◀ (rychlý posun vzad), || (pozastavení).

### 4 Ovládací tlačítka

- 🔍 : Vyhledává stopu/soubor. Podrobnosti k funkci vyhledávání viz **Funkce vyhledávání (str.30)**.
- ◀◀ ▶▶ : Vyhledá předchozí/následující stopu/soubor.  
Klepnutím a podržením prstu provedete rychlý posun vpřed či vzad.
- ▶|| : Zahájí nebo pozastaví přehrávání.
- 🔊 : Klepnutím se zeslabí/obnoví zvuk.

### 5 Seznam obsahu

- Klepnutím na pravou stranu obrazovky zobrazíte Seznam obsahu. Opětovným klepnutím jej zavřete.
- Zobrazí seznam přehrávání. Když klepnete na název stopy/souboru na seznamu, spustí se přehrávání.

#### Příprava

- Seznam obsahu nelze použít, pokud není zvolen Seznam kategorií. Informace o tom, jak vybrat soubor, najdete v kapitole **Hledání podle kategorie (str.30)**.

### 6 Opakování/Náhodné přehrávání

- 🔁 : Opakovaně přehrává aktuální stopu/album. Po každém klepnutí na toto tlačítko se přepne režim opakování v následujícím pořadí: Opakování skladby (🔁), opakování všech skladeb (🔁), opakování vypnuto (🔁)
- 🎲 : Náhodně se přehrávají všechny stopy v aktuálním albu. Po každém klepnutí na toto tlačítko se přepnou režimy náhodného přehrávání v následujícím pořadí: náhodná skladba (🎲), náhodné přehrávání vypnuto (🎲)

### 7 Jednotlivé ukazatele

- MUSIC** : Identifikuje hudební soubor.

## Funkce vyhledávání

Hudební soubory můžete vyhledávat následujícími způsoby.

1 Klepněte na 🔍 .

2 Klepněte na ▼ .



3 Vyberte druh seznamu.

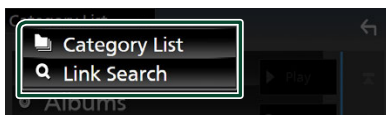

#### POZNÁMKA

- Pro ovládání na obrazovce seznamu viz **Obrazovka se seznamem (str.17)**.

### Hledání podle kategorie

Soubor můžete vyhledat zvolením kategorie.

1 Klepněte na **Category List** .

2 Klepněte na požadovanou kategorii.

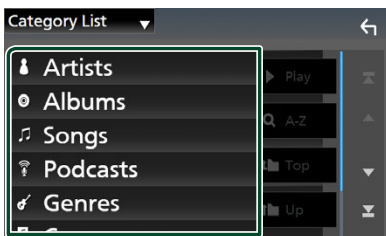

- Zobrazí se seznam odpovídající vašemu výběru.

3 Klepnutím zvolte požadovanou položku seznamu. Tento krok opakujte, dokud nenaleznete požadovaný soubor.

## Hledání podle odkazu

Můžete vyhledat soubor téhož umělce/alba/žánru/skladatele, jehož stopa se aktuálně přehrává.

- 1** Klepněte **Link Search**.
- 2** Klepněte na požadovaný druh popisku. Můžete vybírat z umělců, alb, žánrů a skladatelů.

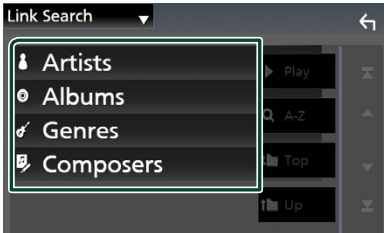

- Zobrazí se seznam odpovídající vašemu výběru.

- 3** Klepněte na požadovanou položku v seznamu obsahu.

# Tuner

## Základní ovládání tuneru

Většinu funkcí lze provádět z obrazovky ovládání zdroje.

Pro poslech rozhlasového tuneru klepněte na ikonu **Tuner** na obrazovce výběru zdroje. (str.14)

Obrazovka Control

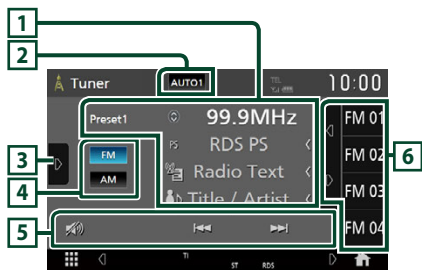

Otevřete zásuvku

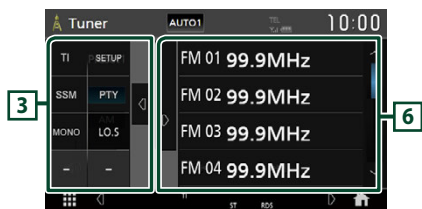

Zavřete zásuvku.

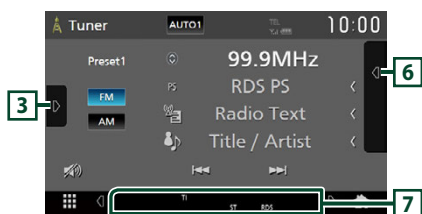

### 1 Zobrazení informací

- Zobrazuje informace o aktuální stanici:  
Frekvence  
Klepnutí na vám umožní přepínat mezi obsahem A a obsahem B.  
Obsah A: Název programové služby, rádio text, skladba a umělec  
Obsah B: PTY žánr, rádio text plus  
**Předvolba#**: Číslo předvolby

- Velikost písma informací změňte, pokud je položka „Small Audio Text“ na obrazovce uživatelského rozhraní nastavena na „ON“/„OFF“. (str.56)

### 2 Režim vyhledávání

Klepnutím přepnete režimy vyhledávání v následujícím pořadí: **AUTO1**, **AUTO2**, **MANUAL**.

- **AUTO1** : Automaticky naladí stanici s kvalitním příjmem.
- **AUTO2** : Postupně jednu po druhé naladí stanice uložené v paměti.
- **MANUAL** : Manuálně přepíná na následující frekvenci.

### 3 Panel funkcí

Klepněte na levou stranu obrazovky, abyste zobrazili panel funkcí. Klepněte opět, abyste panel zavřeli.

- **TI** (pouze FM): Zvolí režim informací o dopravní situaci. Podrobné informace naleznete v části **Dopravní informace** (str.35).
- **SETUP** (pouze FM): Zobrazí obrazovku NASTAVENÍ tuneru. Podrobné informace naleznete v části **NASTAVENÍ tuneru** (str.35).
- **SSM** (pouze FM): Předvolí stanice automaticky. Podrobnosti viz **Automatická paměť** (pouze FM) (str.33).
- **PTY** (pouze FM): Vyhledá daný program podle typu programu. Podrobnosti viz **Vyhledávání podle typu programu** (str.34).
- **MONO** (pouze FM): Zvolí režim monofonního příjmu.
- **LO.S** (pouze FM): Zapne nebo vypne funkci Místní hledání.

### 4 Tlačítka pásem



Přepíná pásma (mezi FM a AM).

### 5 Ovládací tlačítka

- : Naladí stanici. Způsob přepínání frekvencí lze změnit (viz 2 Režim vyhledávání).
- : Klepnutím se zesílí/obnoví zvuk.



## 6 Seznam předvoleb

- Klepnutí na tlačítko  /  vám umožní změnit velikost zobrazení.
- Vyvolá uložené stanice.
- Klepnutím na 2 sekundy uložíte právě přijímanou stanici do paměti.

## 7 Jednotlivé ukazatele

- **ST**: Je přijímáno stereo vysílání.
- **MONO**: Nucená mono funkce je zapnutá.
- **AF**: Funkce vyhledávání AF je zapnutá.
- **EON**: Stanice Radio Data System vysílá EON (Enhanced Other Network).
- **LOS**: Funkce vyhledávání místních stanic je zapnutá.
- **NEWS**: Probíhá přerušování kvůli zpravodajství.
- **RDS**: Označuje stav stanice Radio Data System, když je zapnutá funkce AF.  
Bílý: Je přijímán Radio Data System.  
Oranžový: Není přijímán Radio Data System.
- **TI**: Označuje stav příjmu dopravních informací.  
Bílý: TP je přijímáno.  
Oranžový: TP není přijímáno.

## Funkce paměti

### Automatická paměť (pouze FM)

Stanice s dobrým příjmem můžete automaticky uložit do paměti.

#### 1 Klepněte na **FM**.

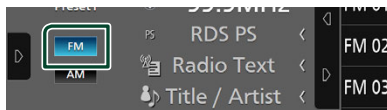

#### 2 Klepněte na na levé straně obrazovky. Klepněte na **SSM**.

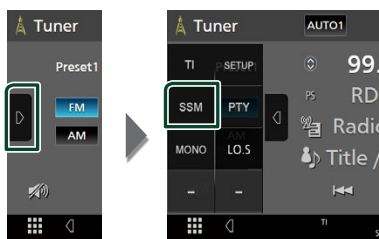

#### 3 Stiskněte **Yes**.

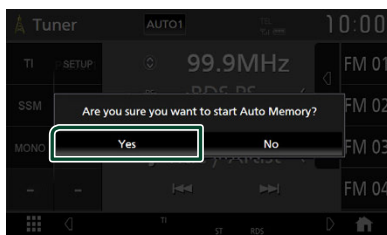

➤ Automatická paměť se spustí.

### Manuální paměť

Aktuálně přijímanou stanici můžete uložit do paměti.

#### 1 Vyberte stanici, kterou chcete uložit do paměti.

#### 2 Po dobu 2 sekund klepněte na předvolbu **FM#** (#:1-15) nebo **AM#** (#:1-5), pod kterou chcete stanici uložit, dokud se nezvoze pípnutí.

## Výběr

### Preset select

Můžete si zobrazit seznam uložených stanic a vybírat z něj.

Tuto funkci lze použít z dálkového ovladače.

(str.73)

- 1 Klepněte na  na pravé straně obrazovky.

Ze seznamu vyberte stanici.

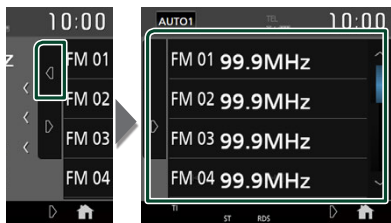

### Vyhledávání podle typu programu (pouze FM)

Při poslechu FM můžete naladit stanici vysílající zadaný typ programu.

- 1 Klepněte na  na levé straně obrazovky. Klepněte na **PTY**.

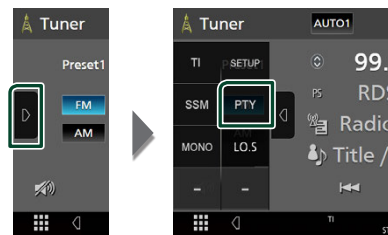

► Zobrazí se obrazovka PTY Search.

- 2 V seznamu zvolte typ programu.

- 3 Klepněte na **Search**.

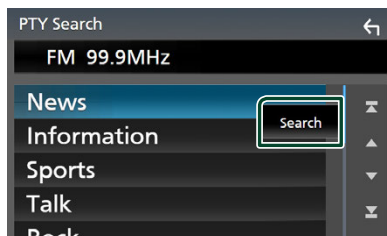

Můžete vyhledat stanici vysílající vybraný typ programu.

## Dopravní informace (pouze FM)

Když začne vysílání dopravního zpravodajství, můžete si automaticky poslechnout nebo sledovat informace k dopravě. Tato funkce však vyžaduje systém Radio Broadcast Data System obsahující dopravní informace.

- 1 Klepněte na **▶** na levé straně obrazovky. Klepněte na **TI**.

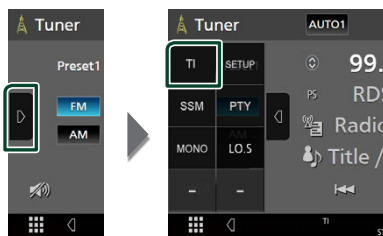

- ▶ Nastaví se režim Informace o dopravní situaci.

## Když začne dopravní zpravodajství

Automaticky se objeví obrazovka informací o dopravní situaci.

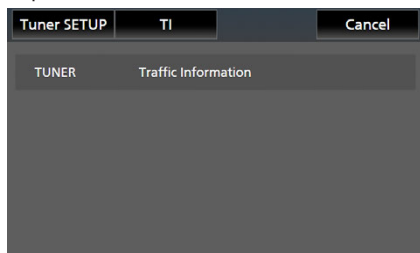

### POZNÁMKA

- Aby se obrazovka informací o dopravní situaci objevila automaticky, musíte mít zapnutou funkci informací o dopravní situaci.
- Nastavení hlasitosti provedené během příjmu informací o dopravní situaci se automaticky uloží. Až budete příště tyto informace o dopravní situaci přijímat, přístroj automaticky obnoví nastavenou hlasitost.
- Pro zrušení dopravních informací: klepněte na **Cancel**.

## NASTAVENÍ tuneru (pouze FM)

Můžete nastavit parametry související s tunerem.

- 1 Klepněte na **▶** na levé straně obrazovky. Klepněte na **SETUP**.

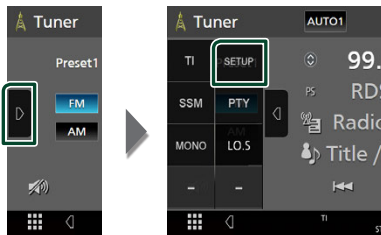

- ▶ Objeví se obrazovka NASTAVENÍ tuneru.

- 2 Jednotlivé funkce nastavte následovně.

### ■ NEWS

Nastavuje čas přerušení kvůli zpravodajství. Výchozí je „OFF“.

### ■ AF

Jakmile je příjem stanice slabý, automaticky přepíná na stanici, která vysílá stejný program ve stejné Radio Data System síti. Výchozí je „ON“.

### ■ Regional

Nastavuje volbu přepnutí na stanici pouze v určitém regionu pomocí řízení „AF“. Výchozí je „ON“.

### ■ Auto TP Seek

Jestliže je příjem stanice s dopravními informacemi slabý, pak přístroj automaticky hledá stanici, která má lepší příjem. Výchozí je „ON“.

### ■ Language Select

Vybírá jazyk informací pro funkci PTY.

### ■ Area Setting

Interval kanálu v tuneru se mění v závislosti na oblasti, ve které je přístroj používán.

**Europe** (výchozí): Tuto možnost vyberte, pokud používáte tento přístroj v Evropě. Intervaly FM a AM jsou nastaveny na 50 kHz a 9 kHz (v tomto pořadí).

**Asia/Middle East**: Tuto možnost vyberte, pokud používáte toto zařízení v jiných oblastech. Intervaly FM a AM jsou nastaveny na 50 kHz a 9 kHz (v tomto pořadí).

# Digitální rádio

## Základní ovládání digitálního rádia

Většinu funkcí lze provádět z obrazovky ovládání zdroje.

Pro poslech digitálního rozhlasového zdroje klepněte na ikonu **Digital Radio** na obrazovce výběru zdroje. (str.14)

### Obrazovka Control



### Otevřete zásuvku

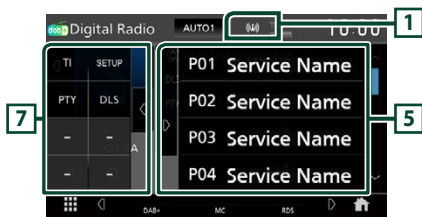

### Zavřete zásuvku.

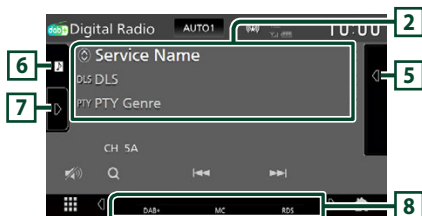

### 1 Zobrazení ukazatele

Zobrazuje ukazatel síly signálu.

### 2 Zobrazení informací

• Zobrazuje informace o aktuální stanici: Název služby

Klepnutí na  vám umožní přepínat mezi obsahem A, obsahem B a obsahem C.

Obsah A: DLS, PTY Žánr

Obsah B: Název skladby, jméno interpreta, název souboru

Obsah C: Nyní hraje, následující pořad, kvalita audia

Klepnutím se přepíná mezi obrazovkou ovládání a informací.

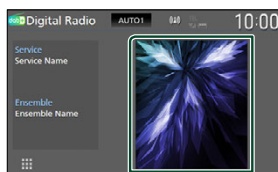

• Velikost písma informací změníte, pokud je položka „Small Audio Text“ na obrazovce uživatelského rozhraní nastavena na „ON“/„OFF“ (str.56).

• **P#** : Číslo předvolby

• **CH#** : Zobrazení kanálu

### 3 Režim vyhledávání

Klepnutím přepnete režimy vyhledávání v následujícím pořadí: **AUTO1**, **AUTO2**, **MANUAL**.

• **AUTO1** : Automaticky naladí vysílání s kvalitním příjmem.

• **AUTO2** : Postupně jeden po druhém naladí ansámby uložené v paměti.

• **MANUAL** : Manuální přepnutí na následující vysílání.



### 4 Ovládací tlačítka

•  : Vyvolává obrazovku seznamu služeb. Podrobnosti k funkci vyhledávání viz **Vyhledávání služby** (str.38).

•  : Naladí vysílání, službu a součást. Přepínání režimu posunu lze změnit. (viz **3** Režim vyhledávání).

•  : Klepnutím se zeslabí/obnoví zvuk.

## 5 Seznam předvoleb

- Klepnutí na tlačítko  /  Vám umožní změnit velikost zobrazení.
- Vyvolá uložené služby.
- Klepnutím na 2 sekundy uložíte právě přijímanou službu do paměti.

## 6 Obrázek přebalu/měřič úrovně signálu

- Zobrazí/skryje oblast obrázků.
- Zobrazí se obrázek, bude-li v aktuálním obsahu.
- Klepnutím přepnete mezi obrázkem přebalu a měřičem úrovně signálu.

## 7 Panel funkcí

Klepněte na levou stranu obrazovky, abyste zobrazili panel funkcí. Klepněte opět, abyste panel zavřeli.

- **TI**: Zvolí režim informací o dopravní situaci. Podrobné informace naleznete v části **Informace o dopravní situaci (str.38)**.
- **SETUP**: Zobrazí obrazovku NASTAVENÍ digitálního rádia. Podrobnosti naleznete v kapitole **NASTAVENÍ digitálního rádia (str.39)**.
- **PTY**: Vyhledá daný program podle typu programu. Podrobnosti viz **Vyhledávání podle typu programu (str.37)**.
- **DLS**: Vyvolat zobrazení Dynamic Label Segment.

## 8 Jednotlivé ukazatele

- **DAB+**: Probíhá příjem digitálního rádia.
- **RDS**: Je přijímán Radio Data System.
- **MC**: Je zobrazena přijímaná služba.  
Bílý: Je přijímána primární součást.  
Oranžový: Je přijímána sekundární součást.
- **TI**: Označuje stav příjmu dopravních informací.  
Bílý: TP je přijímáno.  
Oranžový: TP není přijímáno.

## Ukládání služby do paměti předvoleb

Do paměti můžete uložit aktuálně přijímanou stanicí.

- 1 Vyberete službu, kterou chcete uložit do paměti.
- 2 Klepněte na  na pravé straně obrazovky.

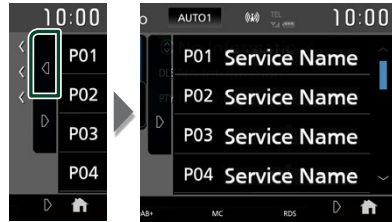

- 3 Po dobu 2 sekund klepněte na položku **P# (#:1-15)**, pod kterou chcete stanicí uložit, dokud se neozve pípnutí.

## Výběr

### Vyhledávání podle typu programu

Při poslechu digitálního rádia můžete naladit stanicí vysílající zadaný typ programu.

- 1 Klepněte na  na levé straně obrazovky. Klepněte na **PTY**.

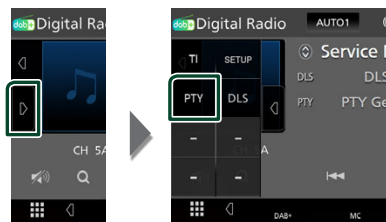

➤ Zobrazí se obrazovka PTY Search.

- 2 V seznamu zvolte typ programu.

## 3 Klepněte na Search.

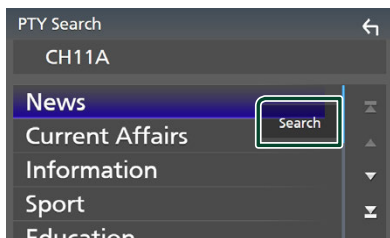

Můžete vyhledat stanici vysílající vybraný typ programu.

## Vyhledávání služby

Můžete si vybrat službu ze seznamu přijímaných služeb.

## 1 Klepněte na Q.



## 2 V seznamu zvolte požadovaný obsah.

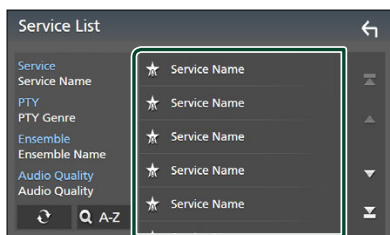

Klepněte a podržte pro vyhledání posledního seznamu služeb.



Vyvolá obrazovku klávesnice.

Přeskočí na vámi zadané písmeno (hledání dle abecedy).

## Informace o dopravní situaci

Když začne vysílání dopravního zpravodajství, můžete si automaticky poslechnout nebo sledovat informace k dopravě. Tato funkce však vyžaduje systém digitálního rádia obsahující dopravní informace.

## 1 Klepněte na TI na levé straně obrazovky. Klepněte na TI.

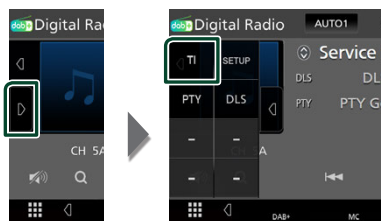

> Nastaví se režim Informace o dopravní situaci.

## Když začne dopravní zpravodajství

Automaticky se objeví obrazovka informací o dopravní situaci.

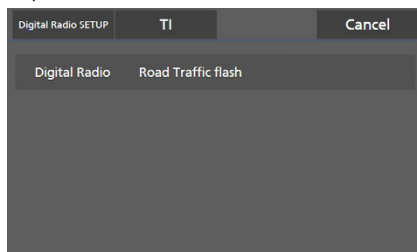

## POZNÁMKA

- Aby se obrazovka informací o dopravní situaci objevila automaticky, musíte mít zapnutou funkci informací o dopravní situaci.
- Nastavení hlasitosti provedené během příjmu informací o dopravní situaci se automaticky uloží. Až budete příště tyto informace o dopravní situaci přijímat, přístroj automaticky obnoví nastavenou hlasitost.
- Pro zrušení dopravních informací: klepněte na **Cancel**.

## NASTAVENÍ digitálního rádia

Můžete nastavit parametry digitálního rádia.

- 1 Klepněte na  na levé straně obrazovky. Klepněte na **SETUP**.

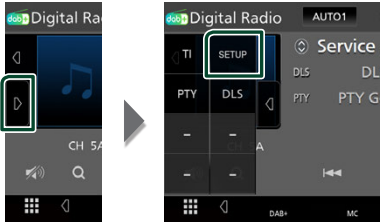

► Otevře se obrazovka NASTAVENÍ digitálního rádia.

- 2 Jednotlivé funkce nastavte následovně.

### ■ Priority

Jestliže je během příjmu Radio Data System stejná služba poskytována digitálním rádiem, automaticky se přepne na digitální rádio. Jestliže je v době, kdy se zhorší příjem této služby prostřednictvím digitálního rádia, stejná služba poskytována systémem Radio Data System, přepne se automaticky na Radio Data System.

### ■ PTY Watch

Jestliže tato služba nastaveného typu programu začne s příjmem daného souboru, přepne se pro příjem služby z libovolného zdroje na digitální rádio.

### ■ Announcement Select

Přepne na nastavenou službu oznámení. Podrobné informace naleznete v části **Nastavení oznámení (str.39)**.

### ■ Antenna Power

Nastavuje příkon antény pro digitální příjem. Nastavte na „ON“ (ZAP), pokud je používaná digitální anténa vybavena předzesilovačem. Výchozí je „ON“.

### ■ Related Service

Pokud zvolíte možnost „ON“, přepne se jednotka při nedostupnosti sítě digitálního rádia na související službu (jestliže existuje). Výchozí možnost je „OFF“.

### ■ Language Select

Vybírá jazyk informací pro funkci PTY.

## Nastavení oznámení

Když je spuštěna služba, pro kterou je nastavena hodnota ON, dojde k přepnutí z libovolného zdroje na oznámení.

- 1 Klepněte na položku **Announcement Select** na obrazovce NASTAVENÍ digitálního rádia.
  - Zobrazí se obrazovka výběru oznámení.
- 2 Dotkněte se jednotlivých seznamů oznámení a zapněte je nebo vypněte.

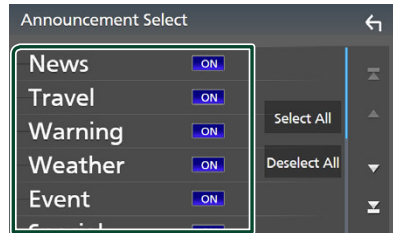

### ■ Select All

Zapne všechna oznámení.

### ■ Deselect All

Vypne všechna oznámení.

### POZNÁMKA

- Nastavení hlasitosti během příjmu služby oznámení se automaticky uloží. Až budete příště službu oznámení přijímat, přístroj automaticky obnoví nastavenou hlasitost.

## Další externí komponenty

### Výhled kamery

#### POZNÁMKA

- Postup připojení kamery naleznete v kapitole **Připojení kamery (str.83)**.
- K používání zadní náhledové kamery je zapotřebí připojení ZPĚTNÉHO vedení. **(str.79)**
- Pokud je aktivována položka **Rear Camera Interruption** a zařadíte zpátečku (R), zobrazí se obrazovka kamery.
- Kamera výhledu zobrazeného jako poslední se nemění a příště se zobrazí tentýž výhled. Pokud se nastavení určující kameru změní, zobrazí se výhled zadní kamery.
- Obrazovka přerušení zadní/přední kamery nezůstane zachována jako obrazovka výhledu kamery, která se zobrazí příště.

### Zobrazení obrazovky kamery

Obrazovku kamery můžete zobrazit ručně, pokud je možnost „Camera“ zaregistrována u funkční klávesy vyskakovacího menu. **(str.57)**

#### 1 Stiskněte tlačítko **FNC**.

- Objeví se vyskakovací menu.

#### 2 Klepněte na **Camera**.



- Objeví se obrazovka výhledu kamery.

#### 3 Jednotlivé položky nastavte následovně.

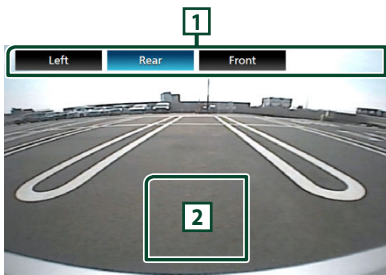

#### 1 Tlačítka pro přepínání kamer \*1

Klepnutím přepnete výhled kamery. Je ovšem třeba předem nastavit „Camera Assignment Settings“ s výjimkou možnosti „Rear“. Viz kapitola **Jak provést nastavení určující zdrojovou kameru obrazu (str.41)**.

#### 2 Vypnutí kamery

Klepnutím obrazovku výhledu kamery vypnete.

\*1 Když jsou k tomuto přístroji připojeny nejméně dvě z následujících kamer: zadní, přední, levá, pravá a s perspektivou třetí osoby.

### Nastavení kamery

#### 1 Stiskněte tlačítko **FNC**.

- Objeví se vyskakovací menu.

#### 2 Klepněte na .

- Objeví se domovská obrazovka.

#### 3 Klepněte na .

- Objeví se obrazovka NASTAVENÍ.

#### 4 Klepněte na **Camera**.

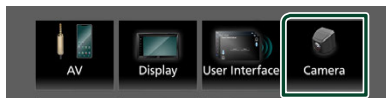

- Objeví se obrazovka kamery.

#### 5 Jednotlivé položky nastavte následovně.

##### ■ Nastavení určující zdrojovou kameru

Nastavte přiřazení kamery. Viz kapitola **Jak provést nastavení určující zdrojovou kameru obrazu (str.41)**.

##### ■ Rear Camera Interruption

**ON** (výchozí): Při zařazení zpětného rychlostního stupně (R) se objeví obraz ze zadní kamery.

**OFF**: Tuto možnost vyberte, pokud není připojena žádná kamera.



■ **Rear Camera Message** \*1

**Always display** (výchozí): Na obrazovce přerušení zadní kamery vždy zobrazí upozorňující hlášení.

**Clear after 5 seconds**: Na obrazovce pro přerušení zadní kamery zobrazí přibližně na 5 sekund upozorňující hlášení.

■ **Rear Camera for Car interface**

**ON**: Toto zvolte, pokud jste připojili externí zařízení. Ne zobrazí se tlačítka ani názvy.

**OFF** (výchozí): Zvolte, pokud připojíte zadní kameru.

■ **Parking Guidelines**

Můžete zobrazit vodící čáry k usnadnění parkování za situace, kdy zařadíte zpátečku (R).

Výchozí je „ON“.

■ **Guidelines SETUP**

Pokud pro **Parking Guidelines** vyberete **ON**, můžete nastavit vodící čáry pro parkování. Viz **Seřízení vodících čar pro parkování (str.42)**.

■ **Front Camera Interruption** \*2

**10 sec / 15 sec** (výchozí nastavení)/ **20 sec**: Obrazovka přední kamery se zobrazí při návratu převodovky ze zpětné polohy (R).

**OFF**: Zrušit.

\*1 Pro použití této funkce je nutné u položky **Rear Camera Interruption** nastavit možnost **ON**.

\*2 Pro použití této funkce je nezbytné nastavit položku **Rear Camera Interruption** na možnost **ON** a v položce **Camera Assignment Settings** přiřadit přední polohu výhledu z kamery. (str.41)

■ **Jak provést nastavení určující zdrojovou kameru obrazu**

**1** Na obrazovce kamery klepněte na **Camera Assignment Settings** . (str.40)

**2** Vyberte položku, kterou hodláte nastavit.

■ **FRONT VIEW CAMERA**

Nastavte přiřazení kamery u výhledu té kamery, která je připojena do vstupního konektoru pro kameru pro výhled vpřed.

■ **3rd VIEW CAMERA**

Nastavte přiřazení kamery u výhledu té kamery, která je připojena do vstupního konektoru pro kameru s perspektivou třetí osoby.

■ **AV-IN**

Nastavte přiřazení kamery u výhledu té kamery, která je připojena do koncovky vstupu VIDEO.

**3** Vyberte výhled kamery, který chcete nastavit.

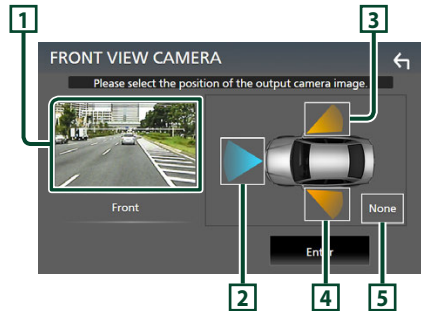

**1** **Picture from view camera**

Otevře obraz výhledu z kamery připojené ke vstupní koncovce, kterou hodláte nastavit. (str.83)

**2** **Front**

Přiřadí přední polohu výhledu z kamery připojené k vybrané vstupní koncovce.

**3** **Right**

Přiřadí polohu vpravo výhledu z kamery připojené k vybrané vstupní koncovce.

**4** **Left**

Přiřadí polohu vlevo výhledu z kamery připojené k vybrané vstupní koncovce.

## Další externí komponenty

### 5 None

Nepřihadí žádnou polohu výhledu z kamery připojené k vybrané vstupní koncovce.

## 4 Klepněte na **Enter**.

### POZNÁMKA

- Snímek obrazovky zachycuje obrazovku nastavení položky **FRONT VIEW CAMERA**. Ta se může lišit od obrazovek nastavení u položek **3rd VIEW CAMERA** a **AV-IN**.

## Seřízení vodičích čar pro parkování

### POZNÁMKA

- Nainstalujte kameru pro výhled dozadu do příslušné polohy podle pokynů v návodu k obsluze dodaném spolu s kamerou pro výhled dozadu.
- Při úpravě vodičích linek pro parkování zkontrolujte, zda je zatažena parkovací brzda, aby nedošlo k rozjezdu vozu.

1 Na obrazovce kamery klepněte na položku **Parking Guidelines** a vyberte možnost **ON**. (str.40)

2 Na obrazovce kamery klepněte na položku **Guidelines SETUP**.

3 Vodičí čáry pro parkování seřídíte výběrem značky .

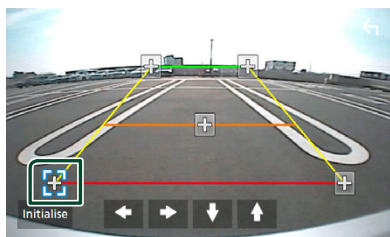

## 4 Seřízení polohy vybrané značky .

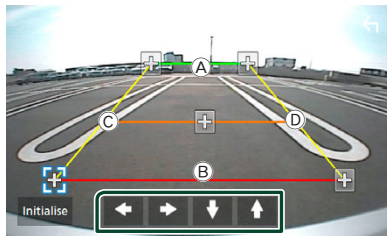

Ověřte si, že čáry (A) a (B) jsou rovnoběžné ve vodorovném směru a že čáry (C) a (D) jsou stejně dlouhé.

### POZNÁMKA

- Klepnutím na tlačítko **Initialise** a potom na tlačítko **Yes** nastavíte všechny značky  do jejich výchozího nastavení.

## Externí audio/video přehrávač (AV-IN)

1 Připojte externí zařízení k terminálu obrazového vstupu a k terminálu zvukového vstupu **AV**. (str.81)

2 Jako zdroj vyberte **AV-IN**. (str.14)

3 Zapněte připojenou součást a spusťte přehrávání zdroje.

### POZNÁMKA

- Pro výběr zdroje AV-IN je třeba v položce **Camera Assignment Settings** nastavit možnost „AV-IN“ na hodnotu „None“. (str.41)

## Zdroj HDMI

1 Připojte svůj chytrý telefon do vstupní koncovky HDMI. (str.81)

Použijte HDMI kabel KS-U70 (volitelné příslušenství).

2 Jako zdroj vyberte **HDMI**. (str.14)

3 Spusťte aplikaci nebo přehrávání na svém chytrém telefonu.

# Ovládání Bluetooth

Použití funkce Bluetooth vám umožní používat různé funkce, jako je poslech zvukového souboru a uskutečňování odchozích/příchozích hovorů.

## Informace pro používání zařízení Bluetooth®



Bluetooth je vysokofrekvenční komunikační technologie s krátkým dosahem pro mobilní zařízení, jako jsou chytré telefony/mobilní telefony, přenosné počítače a další zařízení. Zařízení s technologií Bluetooth je možné propojit bez kabelů tak, aby spolu vzájemně komunikovala.

### POZNÁMKA

- Během řízení neprovádějte komplikované činnosti, jako je vytáčení čísel, používání telefonního seznamu atd. Při provádění těchto činností své auto zastavte na bezpečném místě.
- Některá zařízení Bluetooth nelze k této jednotce připojit v závislosti na verzi Bluetooth zařízení.
- Tato jednotka nemůže pracovat s některými zařízeními Bluetooth.
- Podmínky připojování se mohou lišit v závislosti na okolnostech okolo vás.
- Některá zařízení Bluetooth jsou při vypnutí tohoto zařízení odpojena.
- Zařízení Bluetooth nelze používat současně s používáním aplikace Apple CarPlay.
- Pokud se připojí iPhone kompatibilní s aplikací Apple CarPlay, stávající Bluetooth připojení k jinému zařízení se ukončí.

## O chytrém telefonu/mobilním telefonu a Bluetooth audio zařízení

Tento přístroj vyhovuje následujícím specifikacím Bluetooth:

### Verze

Bluetooth verze 5.0

### Profily

Chytrý telefon/mobilní telefon:

HFP (V1.7) (profil handsfree)

SPP (Serial Port Profile)

PBAP (Phonebook Access Profile)

### Audio zařízení:

A2DP (Advanced Audio Distribution Profile)

AVRCP (V1.6) (Audio/Video Remote Control Profile)

### Zvukový kodek

SBC, AAC

### POZNÁMKA

- Přístroje podporující funkci Bluetooth jsou certifikovány pro shodu se standardem Bluetooth SIG. Nicméně takové přístroje nemusí s vaším chytrým telefonem/mobilním telefonem komunikovat, v závislosti na jeho typu.

## Registrace zařízení Bluetooth

Před použitím funkce Bluetooth je nutné registrovat Bluetooth audio zařízení nebo chytrý telefon/mobilní telefon u tohoto přístroje.

Můžete registrovat až 10 zařízení Bluetooth.

### POZNÁMKA

- Lze zaregistrovat až 10 zařízení Bluetooth. Pokud se pokusíte zaregistrovat jedenácté zařízení Bluetooth, zařízení připojené jako první se vymaže, aby bylo to jedenácté možné zaregistrovat.
- Tato jednotka je kompatibilní s funkcí snadného párování Apple Easy Pairing. Pokud je k tomuto přístroji připojen iPod touch nebo iPhone, otevře se ověřovací dialogové okno. Provedením úkonu ověření na tomto přístroji nebo na iPod touch či iPhone se tento chytrý telefon zaregistruje jako zařízení Bluetooth.

### 1 Stiskněte tlačítko **FNC**.

- Objeví se vyskakovací menu.

### 2 Klepněte na .



- Objeví se domovská obrazovka.

### 3 Klepněte na .

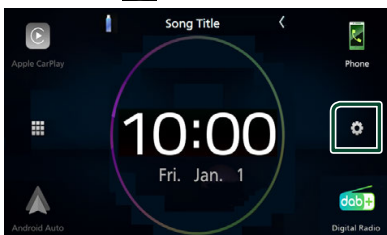

- Objeví se obrazovka NASTAVENÍ.

### 4 Klepněte na **Connection**.



- Zobrazí se obrazovka Nastavení připojení.

### 5 Klepněte na možnost **Device List** na obrazovce Nastavení připojení.



### 6 Na obrazovce se seznamem zařízení klepněte na .

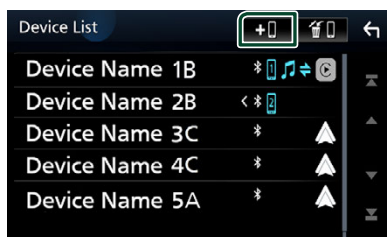

- Otevře se dialogové okno čekající na párování Bluetooth.

### POZNÁMKA

- Pokud je nějaké zařízení aktuálně připojené pomocí Apple CarPlay, toto Apple CarPlay zařízení se odpojí.
- Pokud není připojen telefon s Apple CarPlay, Android Auto ani s Bluetooth handsfree, stisknutím a podržením tlačítka **FNC** se otevře dialogové okno čekající na párování Bluetooth.

### 7 Na chytrém telefonu/mobilním telefonu vyhledejte přístroj („KW-M\*\*\*\*“).

Dokončete kroky 7 až 9 během 30 sekund.

## 8 Používejte a ovládejte svůj chytrý/ mobilní telefon v souladu se zobrazenými zprávami.

- **Potvrďte požadavek na chytrém i mobilním telefonu.**

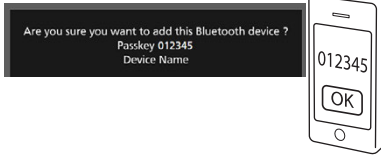

- **Na chytrém/mobilním telefonu zadejte kód PIN.**

PIN kód je ve výchozí konfiguraci nastaven na „0000“.

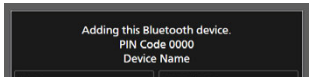

## 9 Stiskněte Yes.

Když je přenos dat a připojování dokončeno, objeví se na obrazovce ikona Bluetooth připojení.

### POZNÁMKA

- Při registraci iPhone, který je pro Apple CarPlay bezdrátově dostupný, se zobrazí potvrzující hlášení.
  - **Yes**: Otevře obrazovku Apple CarPlay pro bezdrátové připojení.
  - **No**: Apple CarPlay není připojena. Pokud používáte Apple CarPlay, viz kapitola **Výběr zařízení Apple CarPlay (str.21)**.
- Název zařízení vybraný v kroku 7 lze změnit. Viz **Změna názvu zařízení pro Bluetooth (str.61)**.

## ■ Přepnutí připojeného zařízení

Pokud jste zaregistrovali dvě nebo více zařízení Bluetooth, vyberte to, které chcete použít.

- 1 Klepněte na možnost **Device List** na obrazovce **Nastavení připojení**.
- 2 Klepněte na název zařízení, které chcete připojit.

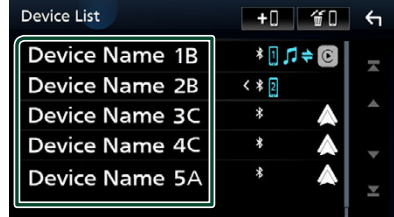

### POZNÁMKA

- Svítí-li ikona, znamená to, že přístroj bude používat toto zařízení.
- Stav připojení Bluetooth, Apple CarPlay nebo Android Auto můžete ověřit následovně.
  - Bluetooth: Pokud je zařízení kompatibilní s Bluetooth spárováno, rozsvítí se (modře), (modře) nebo (modře).
  - Apple CarPlay: Pokud je připojeno zařízení kompatibilní s Apple CarPlay, rozsvítí se název zařízení (modře) a (bíle).
  - Android Auto: Pokud je připojeno zařízení kompatibilní s Android Auto, rozsvítí se název zařízení (modře) a (bíle).
- I když je zařízení kompatibilní s Apple CarPlay nebo Android Auto, ikony se nezobrazí, pokud:
  - Apple CarPlay se deaktivuje na straně připojeného zařízení.
  - Připojené zařízení podporuje pouze Android Auto s kabelovým připojením.
- Pokud vyberete název zařízení, ke kterému je připojena aplikace Apple CarPlay/Android Auto, dojde k jeho odpojení od aplikace.
- Obrazovku Seznam zařízení můžete rychle zobrazit klepnutím na ve vyskakovací nabídce. (**str.12**)

### Přepnutí připojeného zařízení na zařízení Bluetooth

- 1 Klepněte na oblast ikon na pravé straně vedle názvu zařízení Bluetooth, které chcete připojit.



#### POZNÁMKA

- V následujících případech se zobrazí potvrzovací zpráva pro odpojení. Klepněte na **Yes** a pokračujte dalším, 2. krokem.
  - Pokud je Apple CarPlay připojen, vyberte jakékoliv zařízení.
  - Pokud je aplikace Android Auto připojena, vyberte připojené zařízení.

- 2 Jednotlivé profily nastavte následovně.

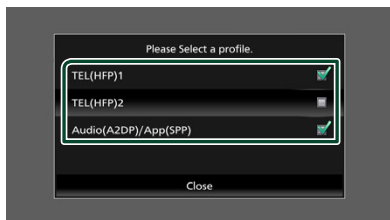

#### ■ TEL (HFP) 1 , TEL (HFP) 2

Vyberte, když je zařízení k přístroji připojeno jako hands-free telefon 1 či 2.

#### ■ Audio (A2DP)/App (SPP)

Vyberte, pokud chcete zařízení použít jako audio zařízení nebo k propojení s aplikací nainstalovanou ve smartphonu.

- 3 Klepněte na **Close**.

### Vymazání registrovaného zařízení

Zařízení, které je zaregistrováno v seznamu zařízení, z něj můžete vymazat.

- 1 Na obrazovce se seznamem zařízení klepněte na .



- 2 Klepněte na název zařízení, které chcete zaškrtnout.

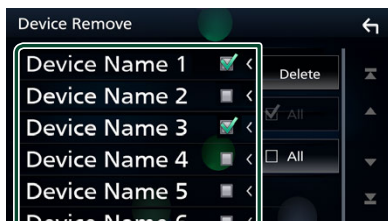

#### ■ All

Vybere všechna zařízení Bluetooth.

#### ■ All

Odstraní všechna zaškrtnutí.

#### POZNÁMKA

- Následující zařízení se nevymažou.
  - Kabelové zařízení Apple CarPlay, které není spárováno
  - Připojené zařízení Android Auto

- 3 Klepněte na **Delete**.

➤ Objeví se potvrzující hlášení.

- 4 Stiskněte **Yes**.

➤ Všechna vybraná zařízení se vymažou.

## Přehrávání z Bluetooth audio zařízení

Většinu funkcí lze provádět z obrazovky ovládání zdroje.

Pro zadání zdroje Bluetooth klepněte na ikonu **Bluetooth Audio** na obrazovce výběru zdroje. (str. 14)

### POZNÁMKA

- Bluetooth zdroj audia je během používání aplikace Apple CarPlay vypnutý.
- Bluetooth zdroj audia se vypne, pokud zařízení nastavené jako „Audio/App“ používá technologii Android Auto.

## Základní ovládání Bluetooth

### Obrazovka Control

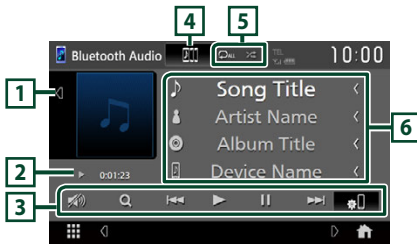

### 1 Obrázek přebalu/měřič úrovně signálu

- Zobrazí/skryje oblast obrázků.
- Klepnutím přepnete mezi obrázkem přebalu a měřičem úrovně signálu.

### 2 Ukazatel režimu přehrávání/Čas přehrávání

- ▶, ||: Ukazatel aktuálního režimu přehrávání
- Významy jednotlivých ikon jsou následující:
- ▶ (přehrávání), ▶▶ (rychlý posun vpřed),
  - ◀◀ (rychlý posun zpět), || (pozastavení), ■ (zastavení).

### 3 Ovládací tlačítka \*

- 🔍: Vyhledává soubor. Viz kapitola **Vyhledávání souboru (str.48)**.
- ⏪ ⏩: Vyhledá předchozí/následující obsah. Klepnutím a podržením prstu provedete rychlý posun vpřed či vzad.
- ▶: Přehrává se.
- ||: Pozastavení

- 🎛️: Vyvolá obrazovku Nastavení připojení. (str.61)
- 🔊: Klepnutím se zeslabí/obnoví zvuk.

### 4 JVC Streaming DJ

Audio zařízení Bluetooth lze snadno přepnout na přehrávání hudby. Viz **JVC Streaming DJ (str.48)**.

### 5 Opakování/Náhodné přehrávání \*

- 🔄: Znovu přehrává aktuální stopu/složku. Po každém klepnutí na toto tlačítko se přepne režim opakování v následujícím pořadí: Opakování souboru (🔄), Opakování složky (🔄), opakování všech skladeb (🔄), opakování vypnuto (🔄)
- 🎲: Náhodné se přehrávají všechny stopy aktuální složky. Po každém klepnutí na toto tlačítko se přepnou režimy náhodného přehrávání v následujícím pořadí: Náhodné přehrávání složky (🎲), náhodné přehrávání všeho (🎲), náhodné přehrávání vypnuto (🎲)

### 6 Zobrazení informací \*

- Zobrazuje název z informací o skladbě.
- Název připojeného zařízení.
- Velikost písma informací změníte, pokud je položka „Small Audio Text“ na obrazovce uživatelského rozhraní nastavena na „ON“/„OFF“. (str.56)

\* Tyto položky se zobrazují, pouze když je připojeno audio zařízení, které podporuje profil AVRCP.

### POZNÁMKA

- Ovládací tlačítka, ukazatele a informace zobrazené na obrazovce se liší v závislosti na připojeném zařízení.
- Když se ovládací tlačítka nezobrazí, použijte k ovládní ovládací prvky zařízení.
- V závislosti na vašem chytrém telefonu/mobilním telefonu nebo audio zařízení může být možné slyšet a ovládat zvuk, avšak textové informace se nemusí zobrazovat.
- Pokud je hlasitost příliš nízká, zvyšte ji ve vašem chytrém telefonu/mobilním telefonu nebo na audio zařízení.





### JVC Streaming DJ

Až 5 zvukových zařízení Bluetooth lze snadno připojit a přepnout na přehrávání hudby.



#### 1 Klepněte na .

- Zobrazí se seznam registrovaných zařízení.

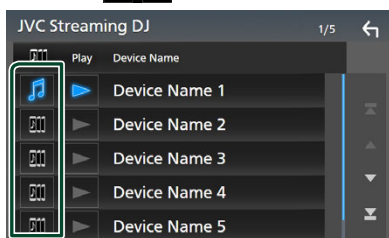

#### 2 Klepněte na u názvu zařízení, které chcete připojit.

- Klepnutím na  zobrazíte obrazovku Seznam zařízení. (str.45)
- Klepnutím na  vlevo od připojeného zařízení ( ) se toto zařízení odpojí.





- : Zařízení se používá normálně.
- : Zařízení používané pro JVC Streaming DJ.

#### 3 Klepněte na symbol (bílý) vlevo od názvu zařízení, které chcete přehrávat.

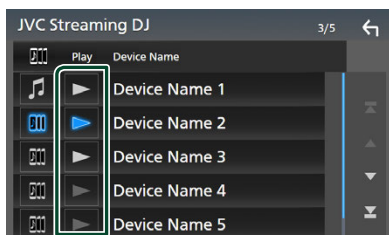
Symbol  (bílý) se změní na  (modrý) a spustí se přehrávání.



-  (Šedý): Nepřipojeno.
-  (Bílý): Připojeno.
-  (Modrý): Během přehrávání.

#### 4 Klepněte na .

### POZNÁMKA

- Je-li k přehrávání hudby používáno připojené zvukové zařízení s rozhraním Bluetooth, připojení se přepnou.
- Pokud je zdroj Bluetooth přepnut na jiný zdroj, jeho nastavení se vymaže a připojení se obnoví na stejné připojení, jako před přepnutím zdroje.
- Chytrý telefon se systémem Android, který je připojený jako zařízení Android Auto, nelze vybrat.

### Vyhledávání souboru

#### 1 Klepněte na .

#### 2 Klepněte na požadovaný soubor nebo složku.

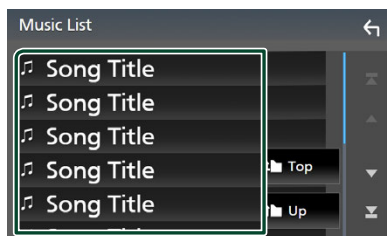

Po klepnutí na složku se zobrazí její obsah.

#### 3 Klepněte na požadovanou položku v seznamu obsahu.

- Zahájí se přehrávání.

### POZNÁMKA

- Pro ovládání na obrazovce seznamu kategorií viz **Obrazovka se seznamem (str.17)**.





## Používání zařízení hands-free

Můžete používat funkci telefonu připojením telefonu Bluetooth k tomuto přístroji.

### POZNÁMKA

- Při používání funkce Bluetooth Hands-Free nejsou aplikace Apple CarPlay nebo Android Auto k dispozici.
- Pokud je připojeno Apple CarPlay nebo Android Auto, funkci Bluetooth handsfree a propojení dvou zařízení Bluetooth nelze použít. Lze použít pouze funkce Apple CarPlay nebo Android Auto Hands-Free.

## Provedení hovoru





- 1 Stiskněte tlačítko **FNC**.
  - Objeví se vyskakovací menu.
- 2 Klepněte na .
  - Objeví se domovská obrazovka.
- 3 Klepněte na .
- 4 Klepněte na **Phone** . (str. 14)
  - Zobrazí se obrazovka Handsfree.

### POZNÁMKA

- Pokud váš chytrý telefon/mobilní telefon podporuje PBAP, můžete po jeho připojení na obrazovce dotykového panelu zobrazit telefonní seznam a seznamy hovorů.
  - Telefonní seznam: až 1 000 záznamů
  - Až 50 záznamů o hovorech zahrnujících odchozí hovory, přijaté hovory a zmeškané hovory



## 5 Vyberte způsob vytáčení.



-  : Volání podle záznamů hovorů
-  : Volání s využitím telefonního seznamu
-  : Volání přednastaveného tel. čísla
-  : Volání po zadání telefonního čísla

## ● Vyberte chytrý telefon/mobilní telefon, který chcete použít.

Pro připojení dvou chytrých telefonů/ mobilních telefonů

- 1) Klepnutím na   vyberete telefon, který chcete použít.

## ● Nastavení připojení

- 1) Klepněte na .
  - Zobrazí se obrazovka Nastavení připojení.

## ● Rozpoznávání hlasu

- 1) Klepněte na  . (str.51)

### POZNÁMKA



- Zobrazené stavové ikony jako například ikony akumulátoru a antény se mohou lišit od ikon zobrazených na chytrém telefonu/mobilním telefonu.
- Přepnutí chytrého telefonu/mobilního telefonu do soukromého režimu může zakázat funkci handsfree.

## Telefonování pomocí záznamů hovorů

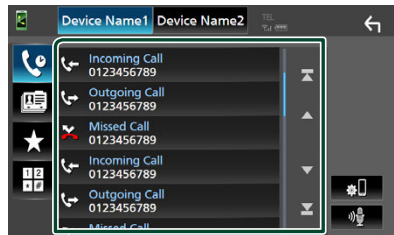
- 1 Klepněte na .
- 2 V seznamu zvolte telefonní číslo.



### Volání s použitím kontaktů

- 1 Klepněte na .
- 2 Klepněte na .
- 3 Vyberte úvodní písmeno.

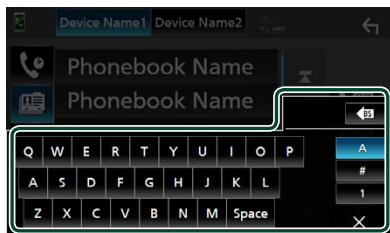

- Znak, kterým neodpovídá žádné jméno, se nezobrazí.
- První znak s diakritickým znaménkem, například „ů“, lze vyhledávat prostřednictvím znaku „u“ bez diakritického znaménka. Podle znaku s diakritickým znaménkem vyskytujícího se někde ve větě nelze hledat.

- 4 Ze seznamu vyberte osobu, které chcete volat.

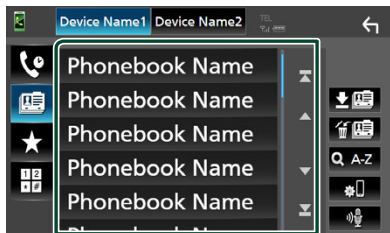

- 5 V seznamu zvolte telefonní číslo.

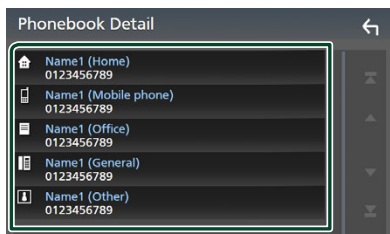

#### POZNÁMKA

- Telefonní čísla v seznamu můžete třídit podle příjmení nebo jména. Bližší viz **Nastavení handsfree (str.54)**.

### Volání přednastaveného tel. čísla

- 1 Klepněte na .
- 2 Klepněte na jméno nebo telefonní číslo.

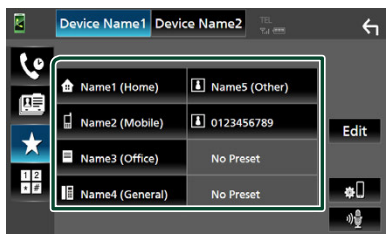

### Volání po zadání telefonního čísla

- 1 Klepněte na .
- 2 Zadejte numerickými tlačítky telefonní číslo.



- 3 Klepněte na .

## Rozpoznávání hlasu

Můžete používat funkci rozpoznávání hlasu v chytrém telefonu/mobilním telefonu připojeném k této jednotce. Telefonní seznam chytrého telefonu/mobilního telefonu můžete prohledávat pomocí hlasových povelů. (Tato funkce závisí na daném chytrém telefonu/mobilním telefonu.)

### 1 Na 1 sekundu stiskněte tlačítko FNC.





- Objeví se zobrazení pro rozpoznávání hlasu.

### 2 Řekněte příkaz.

#### POZNÁMKA

- Funkci rozpoznávání hlasu můžete použít klepnutím na  na obrazovce Handsfree.
- Funkci rozpoznávání hlasu můžete u připojeného mobilního telefonu/mobilního telefonu použít, pokud jste při registraci u HFP vybrali možnost **Hands Free1** či **Hands Free2**.

## Přijímání hovoru

- 1 Klepnutím na  přijmete hovor, klepnutím na  příchozí hovor odmítnete.

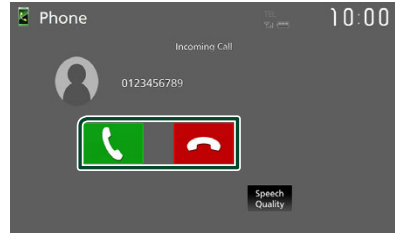

#### POZNÁMKA

- V případě zařazení zpětného rychlostního stupně (R) a sledování obrazu z kamery pro výhled dozadu se tato obrazovka neobjeví ani při příchozím volání.
- Portrét zaregistrovaný v telefonním seznamu se zobrazuje při odchozím/příchozím volání a během hovoru.
- Jestliže v telefonním seznamu po jeho stažení provedete na straně připojeného zařízení úpravy, nemusí se portrét v závislosti na typu upravovaného obsahu zobrazit. Doporučujeme proto telefonní seznam stáhnout, kdykoli na něm úpravy provedete.
- Kvalita obrazu zobrazeného portrétu může záviset na daném připojeném zařízení.

## Ukončení hovoru

- 1 Během hovoru klepněte na .

## Činnosti během hovoru

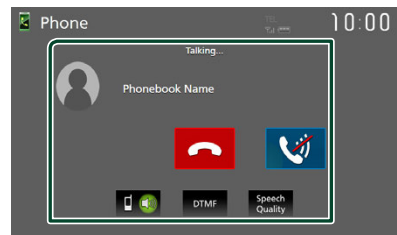

## Ovládání Bluetooth

### ● Nastavení hlasitosti svého hlasu

- 1) Klepněte na **Speech Quality**.
- 2) Klepněte na ikony ◀ nebo ▶ u položky **Microphone Level**.

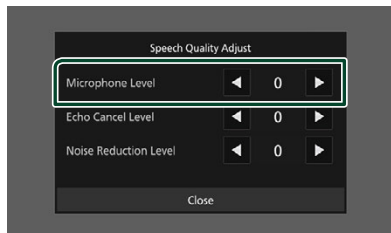

### ● Nastavení hlasitosti přijímače

Stiskněte tlačítko – nebo +.



### ● Ztišení svého hlasu



Klepnutím na ikonu  ztišíte nebo vraťte na původní úroveň hlasitosti svého hlasu.

### ● Výstup vytáčecího tónu

Klepnutím na **DTMF** zobrazíte obrazovku pro zadání tónů.

Můžete odesílat tóny klepnutím na požadovaná tlačítka na obrazovce.

### ● Přepínání mezi cílovými hlasovými výstupy

Při každém klepnutí na  /  se přepnou cílové hlasové výstupy mezi chytrým telefonem/mobilním telefonem a reproduktorem.

### ● Podržení hovoru

Pokud obdržíte hovor během probíhajícího hovoru, můžete odpovědět na nově přijatý hovor klepnutím na položku . Aktuální hovor je podržen.

Při každém klepnutí na položku  dojde ke přepnutí z jednoho volajícího na toho druhého.

Pokud klepnete na položku , bude aktuální hovor ukončen a dojde k přepnutí na čekající podržený hovor.

## ■ Přednastavení telefonního čísla

V tomto přístroji si můžete přednastavit často používaná čísla.

- 1 Klepněte na .
- 2 Klepněte na **Edit**.

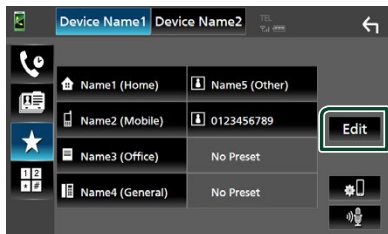

- 3 Vyberte, které předvolbě telefonní číslo přiřadit.

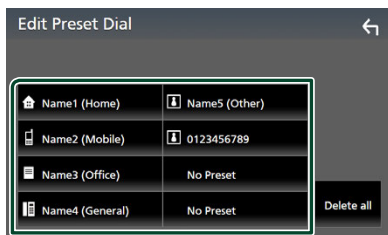

### ■ Delete all

Pro vymazání všech předvoleb čísel klepněte na **Delete all** a poté klepněte na **OK** na potvrzující obrazovce.

- 4 Vyberte, jak předvolbu přiřadit.

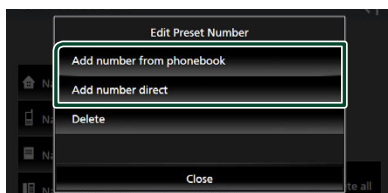

### ■ Add number from phonebook

Z telefonního seznamu vyberte číslo, které chcete předvolit. Viz kapitola **Volání s použitím kontaktů (str.50)**.

### ■ Add number direct

Zadejte telefonní číslo přímo a klepněte na **SET**. Viz kapitola **Volání po zadání telefonního čísla (str.50)**.

### ■ Delete

Pro vymazání předvolby čísla klepněte na **Delete** a poté klepněte na **OK** na potvrzující obrazovce.

## 📄 Přenos telefonního seznamu

Telefonní seznam ze svého chytrého telefonu vybaveného Bluetooth můžete přenášet pomocí funkce PBAP.

1 Klepněte na .

2 Klepněte na .

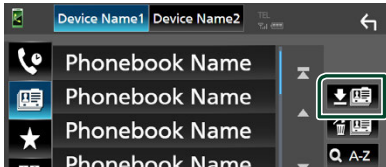

➤ Přenos dat z telefonního seznamu začne.

### POZNÁMKA

- Pokud telefonní seznam obsahuje více než 1 000 položek, přenesou se pouze 1 000 položek. 1001. a všechny další záznamy se nepřenášou.
- Pokud nebyl stažen žádný telefonní seznam, klepnutím na **Download Phonebook Now** se zahájí stahování telefonního seznamu.
- Portrét zaregistrovaný v telefonním seznamu se zobrazuje při odchozím/příchozím volání a během hovoru.  
Jestliže v telefonním seznamu po jeho stažení provedete na straně připojeného zařízení úpravy, nemusí se portrét v závislosti na typu upravovaného obsahu zobrazit. Doporučujeme proto telefonní seznam stáhnout, kdykoli na něm úpravy provedete.

## Vymazání telefonního seznamu

1 Klepněte na .

2 Klepněte na jméno, které chcete zaškrtnout.

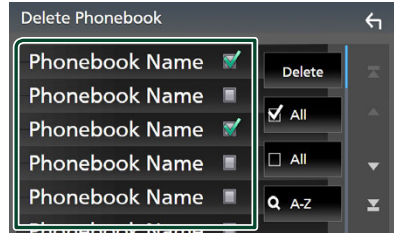

■  **All**

Zaškrtně všechna políčka.

■  **All**

Odstraní všechna zaškrtnutí.

3 Klepněte na **Delete**.

➤ Objeví se potvrzující hlášení.

4 Stiskněte **OK**.

## Nastavení handsfree

Pro funkci Hands-free lze provést různá nastavení.

### 1 Stiskněte tlačítko **FNC**.

► Objeví se vyskakovací menu.

### 2 Klepněte na .



► Objeví se domovská obrazovka.

### 3 Klepněte na .

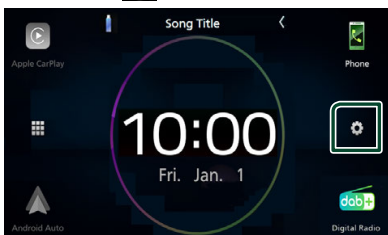

► Objeví se obrazovka NASTAVENÍ.

### 4 Klepněte na **Connection**.



► Zobrazí se obrazovka Nastavení připojení.

### 5 Klepněte na **TEL SETUP**.

► Objeví se obrazovka nastavení telefonu.

### 6 Jednotlivé funkce nastavte následovně.

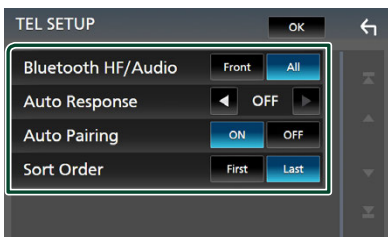

### ■ **Bluetooth HF/Audio**

Slouží k výběru reproduktorů pro výstup zvuku z chytrého telefonu/mobilního telefonu (například hlasu volání nebo vyzváněcího tónu) a zvuku Bluetooth audio zařízení.

**Front:** Výstup zvuku z předních reproduktorů.

**All** (výchozí nastavení): Výstupy zvuku ze všech reproduktorů.

### ■ **Auto Response\***

Nastavení času automatického přijetí příchozího volání.

**OFF** (výchozí): Vypne funkci automatického přijetí.

**1 / 5 / 10 / 15 / 20 / 25 / 30:** Nastavuje čas vyzvánění (sekundy).

### ■ **Auto Pairing**

Když je nastaveno na „ON“ (ZAP), bude zapnutá funkce automatického párování Apple, kterou se automaticky registruje iPod touch nebo telefon iPhone připojený k této jednotce.

**ON** (výchozí): Zapne funkci Apple Auto Pairing.

**OFF:** Vypne funkci Apple Auto Pairing.

### ■ **Sort Order**

Nastavte způsob třídění dat v telefonním seznamu chytrého telefonu/mobilního telefonu.

**First** (výchozí): Třídí data podle jména.

**Last:** Třídí data podle příjmení.

\* Z intervalů pro automatické přijetí volání nastavených na tomto přístroji a na chytrém telefonu/mobilním telefonu platí ten interval, který je kratší.

### 7 Stiskněte **OK**.

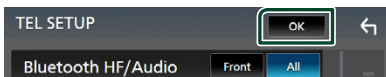

# Nastavení

## Nastavení monitoru

Můžete upravit kvalitu obrazu u videa, u obrazovky s nabídkou atd.

- 1 Stiskněte tlačítko **FNC**.  
 ▶ Objeví se vyskakovací menu.
- 2 Klepněte na **Screen Adjust**.



▶ Otevře se obrazovka nastavení displeje.

- 3 Jednotlivá nastavení upravte následovně.

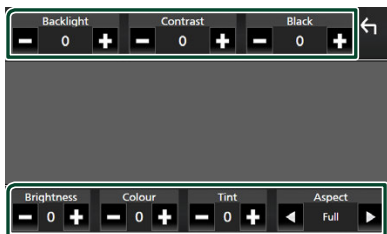

### ■ Backlight / Contrast / Black / Brightness / Colour / Tint

Upravte každé nastavení.

### ■ Aspect

Zvolte režim obrazovky.

**Full**: Mění poměr stran videa a zobrazuje video na celou obrazovku.

**Normal**: Zobrazuje video v poměru 4:3.

**Auto**: Zobrazuje video na celou výšku či celou šířku obrazovky bez změny poměru stran.

## POZNÁMKA

- Nastavení umožňující úpravy se liší v závislosti na aktuálním zdroji.

## Nastavení systému

- 1 Stiskněte tlačítko **FNC**.  
 ▶ Objeví se vyskakovací menu.
- 2 Klepněte na **HOME**.



▶ Objeví se domovská obrazovka.

- 3 Klepněte na **Settings**.

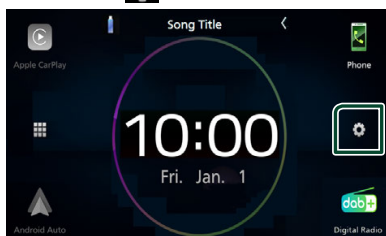

Jednotlivá nastavení viz následující oddíl.

- Nastavení AV (**str.60**)
- Nastavení displeje (**str.59**)
- Nastavení uživatelského rozhraní (**str.56**)
- Nastavení kamery (**str.40**)
- Nastavení speciálních parametrů (**str.58**)
- Nastavení připojení (**str.61**)
- Nastavení bezpečnosti (**str.9**)

# Nastavení uživatelského rozhraní

Můžete nastavit parametry uživatelského rozhraní.

### 1 Stiskněte tlačítko **FNC**.

- Objeví se vyskakovací menu.

### 2 Klepněte na .

- Objeví se domovská obrazovka.

### 3 Klepněte na .

- Objeví se obrazovka NASTAVENÍ.

### 4 Klepněte na **User Interface**.



- Zobrazí se obrazovka uživatelského rozhraní.

### 5 Jednotlivé položky nastavte následovně.

#### ■ **Small Audio Text**

Určuje, zda se velikost textu u obrazovky ovládání zdroje zmenší.

„ON“ (výchozí)/„OFF“

#### ■ **Steering Remote Controller**

Nastavuje požadovanou funkci na dálkovém ovladači. (Blíží informace vám poskytne váš prodejce JVC).

#### ■ **Beep**

Zapíná nebo vypíná tón stisknutí klávesy. Výchozí je „ON“.

#### ■ **Widget SETUP**

Nastavte widget zobrazený na domovské obrazovce. (str.19)

#### ■ **Gesture Touch Control Effect**

Určuje, zda se má pod dotykovým ovládním s dotykovými gesty zobrazit trasa prstu. (str.12)

„ON“ (výchozí)/„OFF“

#### ■ **Customize Favorite Key**

Vyberte funkci, kterou chcete nastavit pro ikonu **Favorite**. (str.57)

#### ■ **Customize FNC Menu**

Vyberte funkci, kterou chcete nastavit pro funkční klávesu 1 až 3. (str.57)

#### ■ **Language Select**

Vyberte jazyk.

#### ■ **Touch Panel Adjust**

Nastavte snímací polohu dotykového panelu. (str.58)

#### ■ **Time Format**

#### ■ **Clock**

#### ■ **Time Zone**

#### ■ **Clock Adjust**

Zde můžete nastavit datum a čas. Viz **Ruční nastavení data a času** (str.11).

#### ■ **DISP Key**

Vyberte zdrojovou obrazovku, která se zobrazí po stisknutí  v okně vyskakovací nabídky.

**OFF**: Zobrazí obrazovku ovládání aktuálního zdroje.

**Mirroring** (výchozí): Přepíná na obrazovku aplikací z připojeného iPhoneu/chytrého telefonu s operačním systémem Android nebo na obrazovku Apple CarPlay z připojeného iPhoneu, když klepnete na toto tlačítko. (str.20)



## 📄 Přizpůsobit tlačítko Oblíbené

Na svoji oblíbenou funkci můžete snadno přejít pomocí ikony **Favorite**.

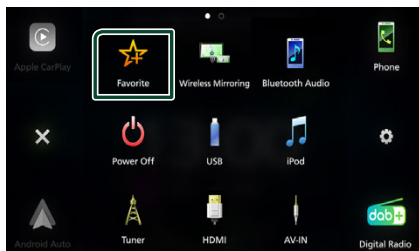

### POZNÁMKA

- V závislosti na zaregistrované funkci může být ikona **Favorite** na některých obrazovkách deaktivována. Pokud je tato ikona neaktivní, spusťte požadovanou funkci běžným postupem.

## Registrace oblíbené funkce

- 1 Na obrazovce uživatelského rozhraní klepněte na položku **Customize Favorite Key**.
  - Zobrazí se obrazovka Přizpůsobit tlačítko Oblíbené.
- 2 Zvolte oblíbenou funkci.

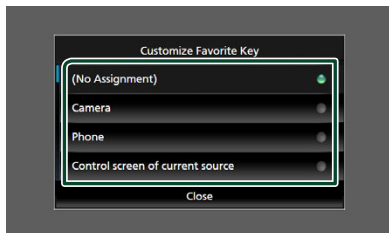

- 3 Klepněte na **Close**.

### POZNÁMKA

- Přiřazení můžete také změnit, když stisknete a podržíte ikonu **Favorite** na domovské obrazovce.
- Když na ikonu **Favorite** klepnete poprvé od instalace, zobrazí se obrazovka Přizpůsobit tlačítko Oblíbené.

## 📄 Přizpůsobení vyskakovacích menu

U každé z funkčních kláves 1 až 3 můžete zaregistrovat nějakou funkci.

Funkční tlačítko 1   tlačítko 2   tlačítko 3



## Registrace funkce

- 1 Na obrazovce uživatelského rozhraní klepněte na položku **Customize FNC Menu**.
  - Zobrazí se obrazovka Přizpůsobení FNC menu.
- 2 Vyberte tlačítko funkce, kterou chcete použít pro zvolené přizpůsobení.

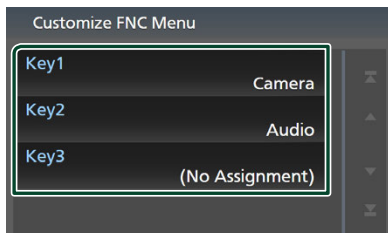

- Zobrazí se obrazovka se seznamem funkcí.

- 3 Vyberte funkci.

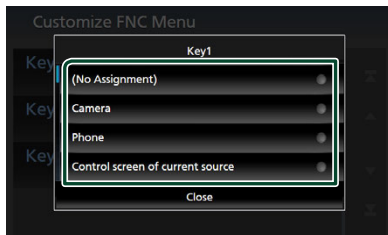

- 4 Klepněte na **Close**.

### POZNÁMKA

- Dané přiřazení můžete změnit, když stisknete a přidržíte příslušné funkční tlačítko.

## Nastavení dotykového panelu

- 1 Na obrazovce uživatelského rozhraní klepněte na položku **Touch Panel Adjust**.
  - Objeví se obrazovka nastavení dotykového panelu.
- 2 Postupujte podle pokynů na obrazovce a dlouze stiskněte střed jednotlivých .

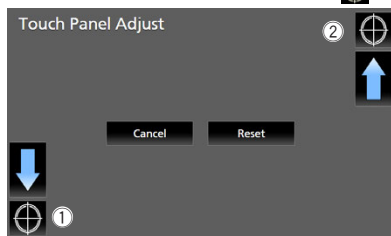



### POZNÁMKA

- Chcete-li zrušit nastavení dotykového panelu, klepněte na **Cancel**.
- Chcete-li obnovit výchozí nastavení, klepněte na **Reset**.

## Nastavení speciálních parametrů

Můžete nastavit speciální parametry přístroje.

- 1 Stiskněte tlačítko **FNC**.
  - Objeví se vyskakovací menu.
- 2 Klepněte na .
  - Objeví se domovská obrazovka.
- 3 Klepněte na .
  - Objeví se obrazovka NASTAVENÍ.
- 4 Klepněte na **Special**.

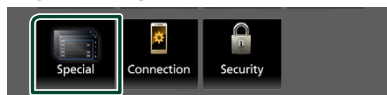

- Objeví se obrazovka speciálních parametrů.
- 5 Jednotlivé položky nastavte následovně.

### ■ DEMO

Vyberte demonstrační režim. Výchozí je „ON“.

### ■ Operation Guide Display

Určete, zda se má obrazovka průvodce ovládáním dotykové obrazovky zobrazit při každém zobrazení domácí obrazovky. Výchozí je „ON“.

### ■ Software Information

Zkontrolujte verzi softwaru tohoto přístroje. (str.59)

### ■ Open Source Licenses

Zobrazí licence open source softwaru.

### ■ Initialise

Dotknutím se tlačítka **Initialise** a potom tlačítka **Yes** nastavíte všechna nastavení do výchozích hodnot.

- Zapamatování nastavení audia není nastaveno na počáteční hodnoty.

## Informace o softwaru

Můžete potvrdit verzi softwaru této jednotky.

- 1 Klepněte na položku **Software Information** na obrazovce speciálních parametrů.
- 2 Potvrďte verzi softwaru.

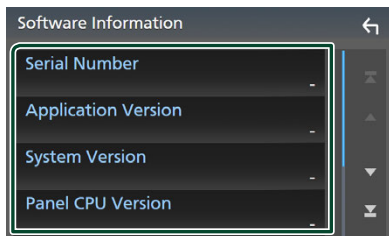

### POZNÁMKA

- Informace o aktualizaci tohoto softwaru najdete v příslušné příručce s postupem aktualizace, která se dodává se softwarem.

## Nastavení displeje

- 1 Stiskněte tlačítko **FNC**.
  - Objeví se vyskakovací menu.
- 2 Klepněte na .
  - Objeví se domovská obrazovka.
- 3 Klepněte na .
  - Objeví se obrazovka NASTAVENÍ.
- 4 Klepněte na **Display**.



- Zobrazí se obrazovka pro displej.

- 5 Jednotlivé položky nastavte následovně.

### ■ Dimmer

Zvolte režim ztlumení osvětlení.

**OFF**: Osvětlení displeje se neztlumí.

**ON**: Osvětlení displeje se ztlumí.

**SYNC** (výchozí): Zapíná nebo vypíná funkci ztlumení osvětlení, když se zapne nebo vypne spínač světél vozidla.

### ■ OSD Clock

Výběr, zda se budou hodiny zobrazovat na vypnuté obrazovce nebo při sledování souborů videa atd.

„ON“ (výchozí)/„OFF“

### ■ Wallpaper Customize

Můžete změnit obrázek nebo barvu tapety. (str.59)

### ■ Viewing Angle

Pokud se obraz na obrazovce obtížně sleduje, upravte sledovací úhel. Čím menší je (záporná) hodnota, tím bělejší je obraz na obrazovce.

„0“ (výchozí nastavení)/„-1“/„-2“/„-3“

### ■ Screen transition effect

Zvolte, zda se použije efekt přechodu obrazovky při přepnutí obrazovky ovládaní zdroje na domovskou obrazovku.

„ON“ (výchozí)/„OFF“

## Změna obrázku tapety

- 1 Klepněte na **Wallpaper Customize** na obrazovce displeje.
- 2 Vyberte obrázek pro živou nebo statickou tapetu.

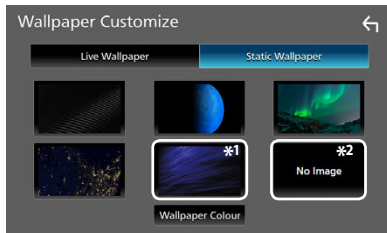
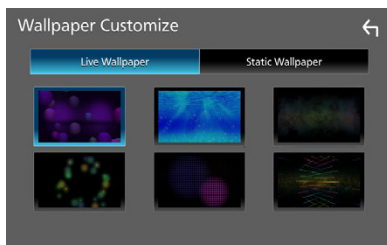

\*1 Vybírá barvu tapety předem.

\*2 Vybírá předem originální obraz.

### Chcete-li vybrat barvu tapety

- 1 Klepněte na **Wallpaper Colour** na obrazovce Přizpůsobení tapety.
- 2 Vyberte barvu tapety.



- 3 Klepněte na .

### Chcete-li zaregistrovat vlastní barvu

Můžete zaregistrovat vlastní barvu.

- 1 Na obrazovce Barva tapety klepněte na položku **User**.
- 2 Klepněte na **Adjust**.
- 3 Pomocí tlačítek - a + upravte hodnoty jednotlivých barevných složek.

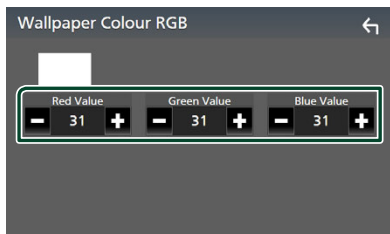



- 4 Klepněte na .

### Chcete-li zaregistrovat vlastní obraz

Pomocí aplikace „JVC Portal APP“ nainstalované na Vašem iPhoneu nebo smartphonu se systémem Android můžete do tohoto zařízení nahrávat obrazové soubory a nastavit libovolný obrázek jako tapetu. Viz **Import obrazových souborů (str.19)**.

## Nastavení AV

Můžete nastavit parametry AV.

- 1 Stiskněte tlačítko **FNC**.  
 > Objeví se vyskakovací menu.
- 2 Klepněte na .  
 > Objeví se domovská obrazovka.
- 3 Klepněte na .  
 > Objeví se obrazovka NASTAVENÍ.
- 4 Klepněte na **AV**.



- 5 Jednotlivé položky nastavte následovně.

#### ■ Guidance/Voice Recognition Volume

Upravte hlasitost navádění a rozpoznávání hlasu v režimu Apple CarPlay/Android Auto. Výchozí je „19“.

#### ■ Incoming Call Volume (Ring)

Nastavte hlasitost vyzváněcího tónu v režimu Apple CarPlay/Android Auto. Výchozí je „15“.

#### ■ In Call Volume (Talking)

Nastavte hlasitost zvuku při vytáčení a hlasitost během hovoru v režimu Apple CarPlay/Android Auto. Výchozí je „15“.

#### ■ Speech Quality Adjust

Umožňuje upravit kvalitu řeči.

**Microphone Level:** Upravte hlasitost svého hlasu.  
 Výchozí je „0“.

**Echo Cancel Level:** Nastavení úrovně potlačení echa.  
 Výchozí je „0“.

**Noise Reduction Level:** Potlačení šumu z okolního prostředí bez změny hlasitosti mikrofonu. Tuto funkci použijte, když hlas volajícího není čistý.  
 Výchozí je „0“.

#### ■ iPod Bluetooth Connection

Viz kapitola **Volba způsobu připojení pro výtup zvuku ze zdroje iPod (str.29)**.

### ■ Driving Position

Vyberte polohu při řízení (vlevo či vpravo). „Left“ (výchozí)/„Right“

### ■ Reverse with ATT

Zvolte, zda se má automaticky snížit hlasitost při zařazení zpátečky (R). Výchozí nastavení je „ON“.

## Nastavení připojení

### POZNÁMKA

- Některé položky v Nastavení připojení jsou během používání aplikace Apple CarPlay zakázány.

### 1 Stiskněte tlačítko **FNC**.

- Objeví se vyskakovací menu.

### 2 Klepněte na .

- Objeví se domovská obrazovka.

### 3 Klepněte na .

- Objeví se obrazovka NASTAVENÍ.

### 4 Klepněte na **Connection**.

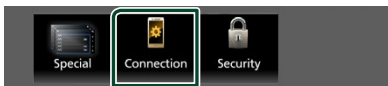

- Zobrazí se obrazovka Nastavení připojení.

### 5 Jednotlivé položky nastavte následovně.

#### ■ Bluetooth

Zapne nebo vypne funkci Bluetooth.

#### ■ Device List

Vyberte připojené zařízení, které chcete použít. (str.45)

#### ■ Device Name

Pokud pro Bluetooth vyberete možnost ON (ZAP), můžete změnit název Bluetooth zařízení.

Viz **Změna názvu zařízení pro Bluetooth** (str.61).

#### ■ PIN Code

Můžete změnit PIN kód. Viz **Změna PIN kódu** (str.62).

#### ■ Device address

Zobrazuje adresu zařízení Bluetooth.

### ■ TEL SETUP

Nastavení funkce Hands-free můžete změnit. Viz **Nastavení handsfree** (str.54).

### ■ Wi-Fi SETUP

Můžete změnit název zařízení pro Wireless Mirroring a zobrazit adresu zařízení. Viz **Změna názvu zařízení pro aplikaci Wireless Mirroring** (str.62).

### ■ Android Auto Auto Launch

Vyberte, zda se má automaticky zobrazovat obrazovka Android Auto. Výchozí nastavení je „ON“.

### ■ Reset Android Auto Wireless Connection

U bezdrátového Android Auto můžete heslo resetovat.

Po výběru možnosti **Yes** se systém přístroje restartuje.

## ■ Změna názvu zařízení pro Bluetooth

### 1 Klepněte na možnost **Device Name** na obrazovce **Nastavení připojení**.

- Objeví se obrazovka změny názvu zařízení.

### 2 Stisknout a přidržet .

### 3 Zadejte název zařízení.



### 4 Klepněte na **Enter**.

### Změna PIN kódu

- 1 Klepněte na možnost **PIN Code** na obrazovce **Nastavení připojení**.
  - Objeví se obrazovka změny kódu PIN.
- 2 Stisknout a přidržet **BS**.
- 3 Zadejte PIN kód.

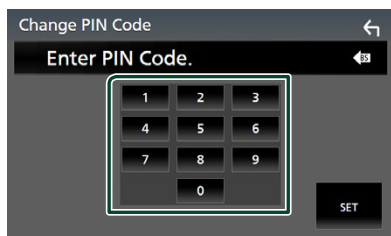

- 4 Klepněte na **SET**.

### Změna názvu zařízení pro aplikaci Wireless Mirroring



- 1 Na obrazovce **Nastavení připojení** klepněte na **Wi-Fi SETUP**.
- 2 Klepněte na **Device Name**.
  - Objeví se obrazovka změny názvu zařízení.
- 3 Stisknout a přidržet **BS**.
- 4 Zadejte název zařízení.



- 5 Klepněte na **Enter**.

# Ovládání zvuku

Můžete upravit různá nastavení jako vyvážení zvuku nebo úroveň subwooferu.

- 1 Stiskněte tlačítko **FNC**.
  - Objeví se vyskakovací menu.
- 2 Klepněte na .
  - Objeví se domovská obrazovka.
- 3 Klepněte na .
  - Objeví se obrazovka NASTAVENÍ.
- 4 Klepněte na **Audio**.

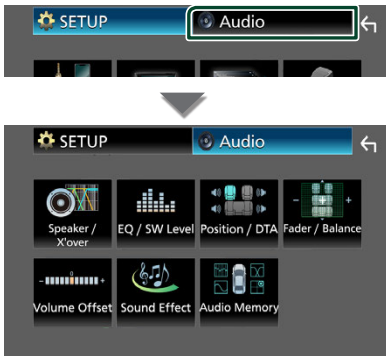

Jednotlivá nastavení viz následující oddíl.



- Nastavení reproduktoru/X'over (**str.64**)
- Ovládání úrovně EQ/SW (**str.67**)
- Nastavení polohy/DTA (**str.69**)
- Ovládání prolínač/vyvážení (**str.66**)
- Nastavení doladění hlasitosti (**str.68**)
- Nastavení zvukového efektu (**str.68**)
- Použití zvukové paměti (**str.71**)

## Nastavení třípásmové reproduktorové soustavy

Nastavte příslušný režim charakteristiky výhybek pro použitou reproduktorovou soustavu (dvoupásmová či třípásmová reproduktorová soustava).

### ⚠ POZOR

• Připojení třípásmových reproduktorů při zvoleném dvoupásmovém režimu může reproduktory porouchat.

- 1 Stiskněte tlačítko **FNC**.
  - Objeví se vyskakovací menu.
- 2 Klepněte na .
  - Objeví se domovská obrazovka.
- 3 Klepněte na .
  - Zobrazí se obrazovka pro volbu zdroje.
- 4 Klepněte na **AV Off**.
- 5 Stiskněte současně tlačítko **FNC** (①) tlačítko a tlačítko – (②) po dobu 1 sekundy.

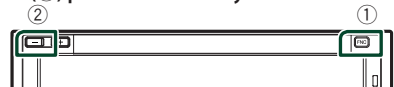

➤ Zobrazí se obrazovka Výběr reproduktorové soustavy.

- 6 Vyberte režim charakteristiky výhybek.

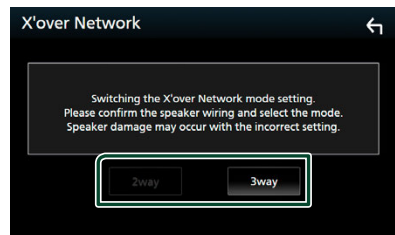

➤ Objeví se potvrzovací obrazovka.

- 7 Stiskněte **Yes**.

### POZNÁMKA

- Pokud je vybrána třípásmová reproduktorová soustava, budou vypnuty následující funkce.
  - Přední zvukový obraz polohy při poslechu/DTA
  - Profilač obecného ovládání zvuku
  - Výběr reproduktorů pro přístup zvuku ze smartphonu/mobilního telefonu Bluetooth HF/Audio
  - Nastavení pípání uživatelského rozhraní
- Během hovoru na spárovaném telefonu nebo používání funkce rozpoznávání hlasu nelze přepínat reproduktorové soustavy.

## Nastavení reproduktorů/X'over

### 1 Stiskněte tlačítko **FNC**.

- Objeví se vyskakovací menu.

### 2 Klepněte na .

- Objeví se domovská obrazovka.

### 3 Klepněte na .

- Objeví se obrazovka NASTAVENÍ.

### 4 Klepněte na **Audio**.

- Objeví se obrazovka Audio.

### 5 Klepněte na **Speaker/X'over**.

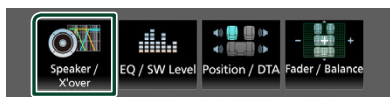

### 6 Vyberte typ vozu.

Můžete zvolit typ vozu, síť reproduktorů atd.

Jakmile je vybrán typ vozidla, je automaticky aktivováno vyrovnání časového zpoždění (pro vyrovnání časování výstupu zvuku jednotlivých kanálů), tak se dosáhne nejlepších prostorových efektů.



### 7 Klepněte na reproduktor (1), jehož nastavení chcete upravit, a jednotlivé parametry (2) nastavte takto.

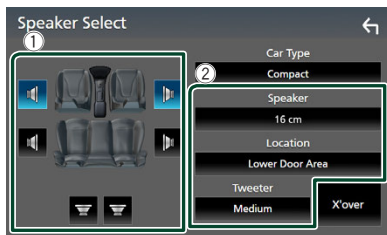

#### ■ **Speaker**

Můžete si vybrat typ reproduktorů a jejich velikost, abyste dosáhli nejlepšího zvukového efektu.

Jakmile jsou zvoleny velikost a typ reproduktorů, charakteristika výhybek reproduktorů je nastavena automaticky.

#### ■ **Location (pouze u předních a zadních)**

Vyberte polohu reproduktoru, který jste nainstalovali.

#### ■ **Tweeter (pouze u předních reproduktorů)**

Výškový reproduktor můžete nastavit, když vyberete přední reproduktory.

Žádné, Malé, Střední, Velké

#### ■ **X'over**

Zobrazuje obrazovku nastavení charakteristiky výhybek reproduktorů.

Nastavení dělicího kmitočtu výhybek, který byl nastaven automaticky po volbě typu reproduktoru, můžete změnit.

Podrobné informace naleznete v části **Nastavení charakteristiky výhybek (str.65)**.



## Pokud je síť reproduktorů nastavená jako třípásmová:

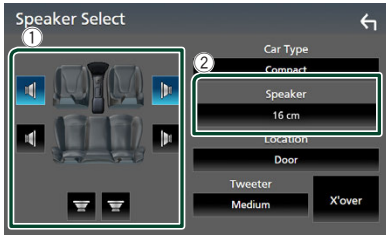

### POZNÁMKA

- Pro informace, jak přepnout na třípásmovou reproduktorovou soustavu, viz kapitola **Nastavení třípásmové reproduktorové soustavy (str.63)**. Připojení třípásmových reproduktorů při zvoleném dvoupásmovém režimu může reproduktory porouchat.
- Vyberte „NONE“ (Žádný), jestliže nemáte žádné reproduktory.

## Nastavení charakteristiky výhybek

Můžete nastavit dělicí kmitočet výhybek reproduktorů.

### 1 Klepněte na X'over .



### 2 Klepněte na reproduktor, který chcete nastavit.



### 3 Jednotlivé položky nastavte následovně.

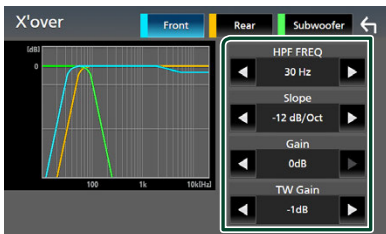

### ■ HPF FREQ

Nastavení filtru vysokých kmitočtů. (Když zvolíte přední nebo zadní reproduktor na obrazovce volby reproduktoru)

### ■ LPF FREQ

Nastavení filtru nízkých kmitočtů. (Když je na obrazovce volby reproduktoru zvolen subwoofer)

### ■ Slope \*1

Nastavuje útlum na dělicím kmitočtu.

### ■ Gain

Nastavte zesílení předního reproduktoru, zadního reproduktoru nebo subwooferu.

### ■ TW Gain \*2

Nastavte úroveň výškového reproduktoru. (Když zvolíte přední reproduktor na obrazovce volby reproduktoru)

### ■ Phase Inversion \*3

Nastaví fázi výstupu subwooferu.

Zaškrtněte **Phase Inversion** pro posunutí fáze o 180 stupňů. (Když je na obrazovce volby reproduktoru zvolen subwoofer)

\*1 Jen pokud je položka „LPF FREQ“/„HPF FREQ“ na obrazovce **X'over** nastavena do jiného režimu než „Through“.

\*2 Pouze pokud je položka „Tweeter“ na obrazovce **Speaker Setup** nastavena na „Small“, „Medium“ či „Large“.

\*3 Pouze pokud je položka „Subwoofer“ na obrazovce **Speaker Setup** nastavena do jiného režimu než „None“.

**Pokud je síť reproduktorů nastavená jako třípásmová:**

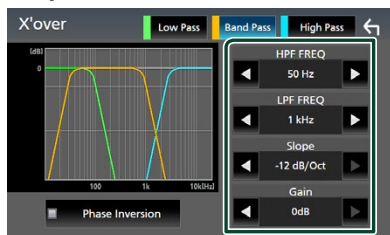

■ **FREQ (horní propust)**

Nastavení filtru vysokých kmitočtů.

■ **HPF FREQ, LPF FREQ (pásmová propust)**

Nastavení pásmové propusti. (Když na obrazovce volby reproduktoru zvolíte středový reproduktor.)

■ **FREQ (dolní propust)**

Nastavení filtru nízkých kmitočtů. (Když na obrazovce volby reproduktoru zvolíte basový reproduktor.)

■ **Slope \*1 \*2**

Nastavuje útlum na dělicím kmitočtu.

■ **Gain**

Nastavuje zesílení jednotlivých reproduktorů.

■ **Phase Inversion**

Nastavuje fázi výškového, středového a basového výstupu.

Zaškrtněte **Phase Inversion** pro posunutí fáze o 180 stupňů.

\*1 Jen pokud je položka „LPF FREQ“, „HPF FREQ“ (pásmová propust) na obrazovce **X'over** nastavena do jiného režimu než „Through“.

\*2 Jen pokud je položka „FREQ“ (dolní propust) na obrazovce **X'over** nastavena do jiného režimu než „Through“.

**POZNÁMKA**

• Pro informace, jak přepnout na třípásmovou reproduktorovou soustavu, viz kapitola **Nastavení třípásmové reproduktorové soustavy (str.63)**. Připojení třípásmových reproduktorů při zvoleném dvoupásmovém režimu může reproduktory porouchat.

**Obecné ovládání zvuku**

- 1 Stiskněte tlačítko **FNC**.  
➤ Objeví se vyskakovací menu.
- 2 Klepněte na .  
➤ Objeví se domovská obrazovka.
- 3 Klepněte na .  
➤ Objeví se obrazovka NASTAVENÍ.
- 4 Klepněte na **Audio**.  
➤ Objeví se obrazovka Audio.
- 5 Klepněte na **Fader / Balance**.

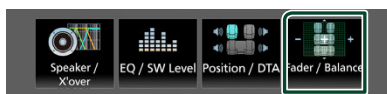

6 Jednotlivé položky nastavte následovně.

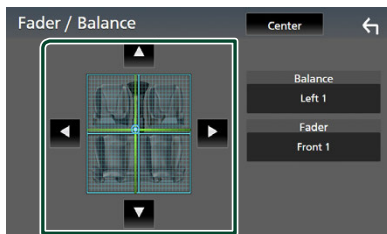

■ **Fader, Balance**

Nastaví vyvážení hlasitosti kolem dané oblasti.

◀ a ▶ nastaví vyvážení hlasitosti vpravo a vlevo.

▲ a ▼ nastaví vyvážení hlasitosti vpředu a vzadu.

■ **Center**

Vymaže nastavení.

**POZNÁMKA**

• Pokud je vybrána třípásmová reproduktorová soustava, bude vypnuto nastavení „Fader“.

## Ovládání ekvalizéru

Ekvalizér můžete nastavit výběrem vhodného nastavení pro jednotlivé kategorie.

- 1 Stiskněte tlačítko **FNC**.
  - Objeví se vyskakovací menu.
- 2 Klepněte na .
  - Objeví se domovská obrazovka.
- 3 Klepněte na .
  - Objeví se obrazovka NASTAVENÍ.
- 4 Klepněte na **Audio**.
  - Objeví se obrazovka Audio.
- 5 Klepněte na **EQ / SW Level**.



- 6 Klepněte na obrazovku a nastavte grafický ekvalizér podle svých potřeb.

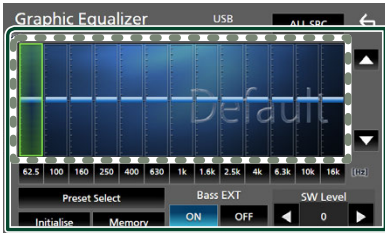

### ■ Úroveň zesílení (oblast tečkovaného rámečku)

Nastavte úroveň zesílení klepnutím na sloupec jednotlivých frekvencí.

Můžete vybrat sloupec frekvence a nastavit jeho úroveň pomocí tlačítek ▲, ▼.

### ■ Preset Select

Zobrazte obrazovku pro výběr přednastavené křivky ekvalizéru. (str.67)

### ■ Memory

Uloží upravenou křivku ekvalizéru jako „User1“ až „User4“. (str.67)

### ■ Initialise

Inicializovat (vyrovnat) aktuální EQ křivku.

### ■ ALL SRC

Použijte nastavenou křivku ekvalizéru na všechny zdroje. Klepněte na **ALL SRC** a poté na **OK** na potvrzovací obrazovce.

### ■ Bass EXT (nastavení rozšířených basů)

Při zapnutí se frekvence nižší než 62,5 Hz nastaví na stejnou úroveň zesílení (62,5 Hz).

### ■ SW Level

Upravuje hlasitost subwooferu. Toto nastavení není k dispozici, když je subwoofer nastaven na „None“. Viz kapitola **Nastavení reproduktorů/X'over (str.64)**.

## Zobrazení přednastavené křivky ekvalizéru

- 1 Klepněte na **Preset Select**.
- 2 Vyberte křivku ekvalizéru.

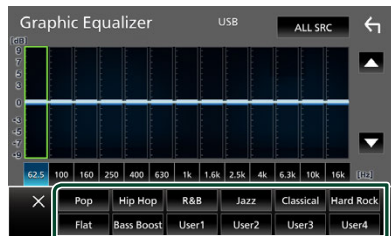

## Uložení přednastavené křivky ekvalizéru

- 1 Upravte křivku ekvalizéru.
- 2 Klepněte na **Memory**.
- 3 Vyberte, kam křivku uložit.

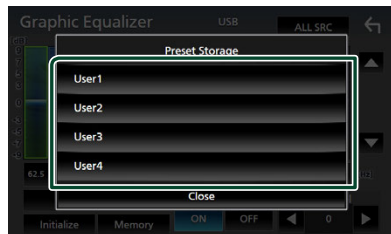

## Doladění hlasitosti

Doladuje hlasitost aktuálního zdroje, aby se minimalizoval rozdíl v hlasitosti mezi jednotlivými zdroji.

- 1 Stiskněte tlačítko **FNC**.  
➤ Objeví se vyskakovací menu.
- 2 Klepněte na .  
➤ Objeví se domovská obrazovka.
- 3 Klepněte na .  
➤ Objeví se obrazovka NASTAVENÍ.
- 4 Klepněte na **Audio**.  
➤ Objeví se obrazovka Audio.
- 5 Klepněte na **Volume Offset**.

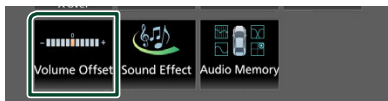

- 6 Klepnutím na tlačítka **+** nebo **-** hlasitost upravte.



### ■ Initialise

Vrátí hlasitost do původních výchozích úrovní.

Klepněte na položku **Initialise** a poté na **Yes** na potvrzovací obrazovce.

### POZNÁMKA

- Pokud jste nejdříve zvýšili hlasitost, snižte hlasitost pomocí funkce „Volume Offset“. Přepnutí aktuálního zdroje na jiný zdroj může způsobit náhlé zvýšení hlasitosti.

## Zvukový efekt

Můžete vybírat zvukové efekty.

- 1 Stiskněte tlačítko **FNC**.  
➤ Objeví se vyskakovací menu.
- 2 Klepněte na .  
➤ Objeví se domovská obrazovka.
- 3 Klepněte na .  
➤ Objeví se obrazovka NASTAVENÍ.
- 4 Klepněte na **Audio**.  
➤ Objeví se obrazovka Audio.
- 5 Klepněte na **Sound Effect**.

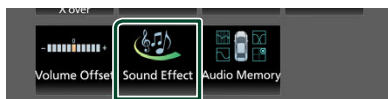

- 6 Jednotlivé položky nastavte následovně.

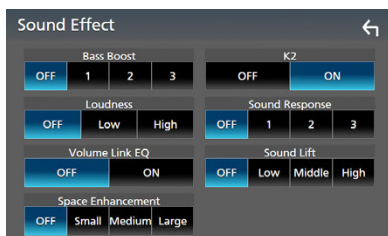

### ■ Bass Boost

Nastaví míru zesílení basů v úrovních „OFF“/ „1“/„2“/„3“.

### ■ Loudness

Slouží k nastavení rozsahů zesílení nízkých a vysokých tónů.

„OFF“, „Low“ (Basy), „High“ (Výšky)

### ■ Volume Link EQ

Omezte jízdni hluk zvýšením konkrétních frekvencí ve zvukovém signálu.

„OFF“, „ON“

### ■ Space Enhancement

Nastaví posílení zdání prostorovosti zvuku.

„OFF“ (VYPNUTO) / „Small“ (Malé) / „Medium“ (Střední) / „Large“ (Velké).

Toto nastavení není dostupné, pokud je jako zdroj vybrán rozhlasový tuner.

## ■ K2

Slouží k zapnutí/vypnutí funkce K2.

Technika extrapolace a náhrady vhodným algoritmem rozsahu vysokých kmitočtů, které jsou ořezány při kódování.

## ■ Sound Response

Virtuálně zvyšuje realistický dojem zvuku pomocí systému digitálního signálového procesoru (DSP).

Vyberte úroveň z možností „OFF“ (VYPNUTO) / „1“ / „2“ / „3“.

## ■ Sound Lift

Můžete virtuálně nastavit výšku reproduktorů v prostoru, aby lépe vyhovovaly vaší poslechové poloze.

„OFF“ (VYPNUTO) / „Low“ (Nízko) / „Middle“ (Uprostřed) / „High“ (Vysoko).

## Poloha při poslechu/DTA

Poloha při poslechu/DTA Vám umožní zlepšit zvukové pole v závislosti na poloze sedadla, na kterém sedíte.

Poloha při poslechu/DTA Vám umožní nastavit „Listening Position“ a „Front Focus“. Nelze nastavovat oboje současně.

### 1 Stiskněte tlačítko **FNC**.

➤ Objeví se vyskakovací menu.

### 2 Klepněte na .

➤ Objeví se domovská obrazovka.

### 3 Klepněte na .

➤ Objeví se obrazovka NASTAVENÍ.

### 4 Klepněte na **Audio**.

➤ Objeví se obrazovka Audio.

### 5 Klepněte na **Position/DTA**.

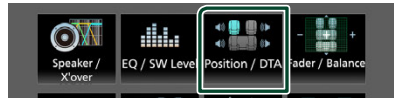

- Nastavení polohy při poslechu (**str.69**)
- Nastavení předního zvukového obrazu (**str.70**)

## Pozice při poslechu

Nastavte časové zpoždění zvuku tak, aby zvuky z různých reproduktorů dorazily k posluchači sedícímu na zvoleném sedadle současně.

### 1 Klepněte na **Listening Position** na obrazovce polohy/DTA.

### 2 Vyberte polohu poslechu z možností **Front R** (pravý přední), **Front L** (levý přední), **Front All** (všechny přední) a **All**.

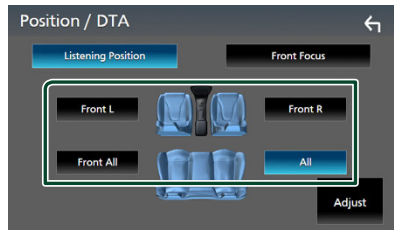

## Ovládání zvuku

### Ovládání DTA polohy

Vaši poslechovou polohu můžete jemně upravit.

- 1 Klepněte na **Adjust**.
- 2 Klepněte na **Delay**.
- 3 Klepnutím na ◀ či ▶ seřídte zpoždění zvuku vybraného reproduktoru.



- 4 Klepněte na **Level**.
- 5 Klepnutím na ◀ či ▶ seřídte hlasitost zvuku vybraného reproduktoru.



#### POZNÁMKA

- Chcete-li inicializovat nastavení Zpoždění a Úrovně, klepněte na tlačítka **Initialise** a **Yes** na potvrzovací obrazovce.

### Přední zvukový obraz

Myšlený zvukový obraz můžete zaměřit před vybrané sedadlo.

- 1 Klepněte na **Front Focus** na obrazovce polohy/DTA.
- 2 Vyberte polohu předního zvukového obrazu.

U položek **Front All** a **All** vyberte prioritu vlevo či vpravo podle toho, na kterou stranu chcete směřovat myšlený zvukový obraz.

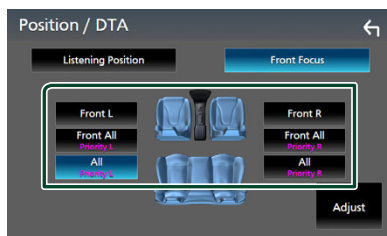

#### POZNÁMKA

- Pokud je vybrána třípásmová reproduktorová soustava, bude vypnuta funkce předního zvukového obrazu.

## Jemné vyladění předního zvukového obrazu

- 1 Klepněte na **Adjust**.
- 2 Klepněte na **Delay**.
- 3 Jednotlivé položky nastavte následovně.

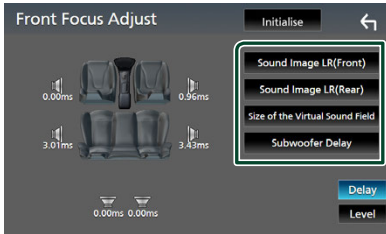

### ■ Sound Image LR (Front)

Zaměřuje zvukový obraz před přední sedadla.

### ■ Sound Image LR (Rear)

Zaměřuje zvukový obraz před zadní sedadla.

### ■ Size of the Virtual Sound Field

Nastavuje velikost zvukového pole dle vašeho vkusu. Pokud se zvukový obraz posune z polohy vpředu, posuňte jej zpět pomocí položek **Sound Image LR (Front)** či **Sound Image LR (Rear)**.

### ■ Subwoofer Delay

Nastavuje zpoždění zvuku subwooferu.

- 4 Klepněte na **Level**.
- 5 Klepnutím na ◀ či ▶ seřídte hlasitost zvuku vybraného reproduktoru.



## POZNÁMKA

- Chcete-li inicializovat nastavení Zpoždění a Úrovně, klepněte na tlačítka **Initialise** a **Yes** na potvrzovací obrazovce.

## Zapamatování nastavení audia

Nastavení ovládání zvuku lze uložit do paměti. Uložená nastavení lze kdykoli vyvolat.

- 1 Stiskněte tlačítko **FNC**.
  - Objeví se vyskakovací menu.
- 2 Klepněte na .
  - Objeví se domovská obrazovka.
- 3 Klepněte na .
  - Objeví se obrazovka NASTAVENÍ.
- 4 Klepněte na **Audio**.
  - Objeví se obrazovka Audio.
- 5 Klepněte na položku **Audio Memory**.

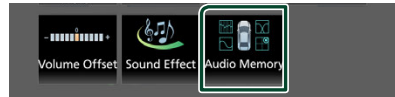

### ■ SETUP Memory

Uzamkne nebo odemkne Zapamatování/ Vyvolání/Vymazání nastavení audia.

### ■ Audio SETUP Memory

Uloží aktuální nastavení audia do paměti.

- Prolínač/ vyvážení, reproduktor / X'over, ekvalizér (uživatelská předvolba, hlasitost SW), poloha/DTA, zvukový efekt (**str.63**)

### ■ Audio SETUP Recall

Vyvolá nastavení audia uložené v paměti.

### ■ Audio SETUP Clear

Vymaže NASTAVENÍ audia uložená do paměti a aktuálně ukládaná nastavení audia.

# Dálkový ovladač

Tuto jednotku lze obsluhovat pomocí dálkového ovládní.

Dálkový ovladač je volitelným příslušenstvím (RM-RK258).

## VAROVÁNÍ

- Zajistěte, ať nikdo baterii nemůže spolknout, hrozí nebezpečí chemických popálenin. Dálkový ovladač dodávaný s tímto výrobkem obsahuje mincovou/knoflíkovou baterii. Případné náhodné spolknutí mincové/knoflíkové baterie může během pouhých 2 hodin způsobit závažné vnitřní popáleniny a ty mohou vést k úmrtí.

Nové a použité baterie uchovávejte mimo dosah dětí. Pokud se přihrádka na baterie nezavírá bezpečně, přestaňte výrobek používat a uložte jej mimo dosah dětí.

Pokud se domníváte, že mohlo dojít ke spolknutí baterie nebo k jejím umístění dovnitř jakékoli části těla, okamžitě vyhledejte lékařskou pomoc.

## POZOR

- V případě výměny baterie za nesprávný typ hrozí nebezpečí požáru či výbuchu. Vyměňte ji proto pouze za tentýž typ.
- Pokud baterii ponecháte v prostředí s mimořádně vysokou teplotou a/nebo vystavíte mimořádně nízkému tlaku vzduchu, hrozí nebezpečí požáru, výbuchu nebo úniku hořlavé kapaliny či plynu. Bateriový pack nebo baterie se nesmí vystavovat nadměrnému teplu, např. slunečnímu záření, ohni a podobně.
- Pokud baterii vhodíte do ohně nebo horké trouby, dobjete, zkratujete, mechanicky rozdrtíte nebo rozříznete, hrozí nebezpečí požáru, výbuchu nebo úniku hořlavé kapaliny či plynu.
- Pokud rozlitá kapalina přijde do kontaktu s očima nebo oděvem, okamžitě ji vypláchněte vodou a vyhledejte lékaře.

## Vkládání baterie



- Použijte běžně dostupnou knoflíkovou baterii (CR2025).
- Vložte baterii tak, aby póly + a – byly správně orientovány.
  - Pokud se účinnost dálkového ovladače sníží, vyměňte baterii.

## Funkce tlačítek dálkového ovládní

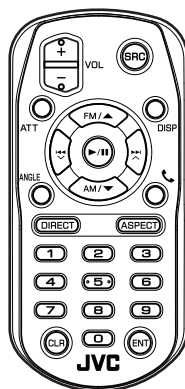

Název tlačítka	Funkce
SRC	Přepíná na zdroj, který má být přehrán. V režimu handsfree se ukončí telefonický hovor.
VOL + -	Nastavení hlasitosti.
ATT	Jedním stisknutím snižuje hlasitost. Pokud je stisknuto dvakrát, obnoví předchozí hlasitost.
DISP	Přepíná obrazovku mezi aktuálním zdrojem a obrazovkou aplikací z připojeného iPhone/telefonu se systémem Android.



Název tlačítka	Funkce
▶/	Pozastaví skladbu nebo soubor. Když stisknete tlačítko dvakrát, přehrávání se obnoví. Pokud je jako zdroj vybrán rozhlasový tuner, přepíná režim vyhledávání.
FM/▲ AM/▼	Vybírá složku, která bude přehrána. V případě zdroje tuner a digitální rádio se vybere pásmo FM/AM, které se bude přijímat.
◀◀▼ ▶▶^	Vybírá skladbu nebo soubor, které chcete přehrát. V případě zdroje tuner a digitální rádio se přepíná na přijímané rozhlasové stanice.
ANGLE	Nevyužitý.
	Tímto tlačítkem přijmete příchozí hovor.
DIRECT	Přepne na režim přímého vyhledávání. Podrobnosti k režimu přímého vyhledávání viz <b>Režim přímého vyhledávání (str.73)</b> .
ASPECT	Mění poměr stran. • Pro potvrzení aktuálního nastavení poměru stran použijte dotykový panel. <b>(str.55)</b>
Numerická klávesnice	• Umožňuje zadat číslo určené k vyhledání v režimu přímého vyhledávání. Podrobnosti k režimu přímého vyhledávání viz <b>Režim přímého vyhledávání (str.73)</b> . • U zdrojů tuner a digitální rádio umožňuje zadat číslo předvolby. – Pokud je číslo předvolby jednomístné, stiskněte číslo. – Pokud je číslo předvolby dvomístné, stiskněte její čísla bez přerušení po dobu 3 sekund. – Stisknutím tlačítek ◀◀ nebo ▶▶ po dobu 3 sekund můžete určit přednastavené číslo jednotlivé číslice.
CLR	V režimu přímého vyhledávání vymaže znak.
ENT	Provede zvolenou funkci.

## Režim přímého vyhledávání

Pomocí dálkového ovládání můžete přeskočit přímo na požadovanou frekvenci tím, že zadáte číslo odpovídající obsahu.

### POZNÁMKA

- Tato funkce není dostupná pro zařízení USB a iPod.
- Tato operace je k dispozici, pouze pokud je jako zdroj vybrán rozhlasový tuner.

- 1 Stiskněte tlačítko **DIRECT**.
- 2 Pomocí numerické klávesnice zadejte číslo odpovídající hodnotě frekvence.
- 3 Stiskněte tlačítko ◀◀ nebo ▶▶.  
➤ Nastaví se frekvence odpovídající vámi zadanému číslu.

## Připojení/montáž

Tato kapitola je určena pro profesionálního instalačního technika.

Z bezpečnostních důvodů přenechejte zapojení a montáž odborníkům. Obratě se na prodejce audio soustav do vozů.

### Před montáží

Před montáží přístroje se seznamte s následujícími upozorněními.

#### ▲VAROVÁNÍ

- Spojíte-li vodič zapalování (červený) a vodič akumulátoru (žlutý) s rámem vozidla (kostra), můžete způsobit zkrat, který následně může vést k požáru. Vždy tyto vodiče připojujte ke zdroji napájení přes pojistkovou skříňku.
- Neoddělujte pojistku od vodiče zapalování (červený) a vodiče akumulátoru (žlutý). Napájení musí být k těmto vodičům připojeno přes pojistku.

#### ▲POZOR

- Namontujte přístroj do konzoly vašeho vozidla. Během používání a krátce po něm se nedotýkejte kovových částí přístroje. Kovové části jako chladič a okolí se zahřívají na vysokou teplotu.

#### POZNÁMKA

- Montáž a zapojení tohoto produktu vyžaduje zručnost a zkušenosti. Pro maximální bezpečnost přenechejte montáž a zapojení profesionálům.
- Nezapomeňte provést ukostření přístroje k zápornému pólu 12V zdroje stejnosměrného napětí.
- Nemontujte přístroj na místo vystavené přímému slunečnímu svitu, nadměrnému horku nebo vlhkosti. Vyhněte se také velmi prašným místům a místům, kde se může vyskytnout stříkající voda.
- Nepoužívejte vlastní šrouby. Používejte pouze šrouby dodané s produktem. Při použití nesprávných šroubů můžete poškodit přístroj.
- Pokud napájení není ZAPNUTO (Zobrazí se hlášení, „There is an error in the speaker wiring.

Please check the connections.“ (V kabeláži reproduktoru se vyskytla vada. Zkontrolujte připojení)), může být vodič reproduktoru zkratovaný nebo se může dotýkat kostry vozidla, čímž se aktivuje ochranná funkce. Proto je potřeba zkontrolovat vodič reproduktoru.

- Nemá-li zapalování vašeho vozidla polohu ACC, připojte vodiče zapalování ke zdroji napájení, který je možné zapnout a vypnout klíčem zapalování. Připojte-li vodič zapalování k trvalému napájení, například k vodičům akumulátoru, může se akumulátor vybit.
- Má-li konzola víko, instalujte přístroj tak, aby se čelní panel při zavírání a otevírání nedotýkal víka.
- Dojde-li k přepálení pojistky, ujistěte se nejdříve, že se vodiče nedotýkají a nezpůsobují zkrat, a poté nahraďte starou pojistku novou pojistkou stejných parametrů.
- Izolujte nepřipojené vodiče vinylovou páskou nebo jiným podobným materiálem. Pro zabránění zkratu neodstraňujte krytky na koncích nepřipojených vodičů nebo konektorů.
- Připojte vodiče reproduktorů správně ke konektorům, kterým odpovídají. Pokud sdílíte vodiče ⊖ nebo pokud je ukostříte k některé kovové části automobilu, může dojít k poškození jednotky nebo k jejímu selhání.
- Pokud připojujete k systému pouze dva reproduktory, připojte jejich konektory buď k oběma konektorům předního výstupu, nebo k oběma konektorům zadního výstupu (nekombinujte přední a zadní). Například pokud připojíte konektor ⊕ levého reproduktoru k přednímu výstupu, nepřipojujte konektor ⊖ k zadnímu výstupu.
- Po namontování přístroje zkontrolujte, zda brzdová světla, ukazatele směru, stěrače atd. vozidla správně fungují.
- Tento přístroj obsahuje ventilátor ke snižování vnitřní teploty. Nemontujte přístroj na místě, kde je chladič větrák jednotky zakrytý. Zakrytí otvorů by bránilo chlazení a mělo za následek poruchu.

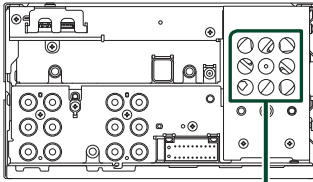

Větrák

- Namontujte přístroj tak, aby úhel montáže byl 30° nebo méně.
- K terminálu potišťenému „NC“ nic nepřipojujte. „NC“ znamená „Non Connection“ nebo „No Connecting“. Jestliže jsou na tento terminál přiváděny jiné signály, přístroj nemusí pracovat správně.
- Během montáže přístroje do vozidla netlačte silně na plochu panelu. V opačném případě může dojít k poškrábání, poškození nebo poruše.
- Jsou-li v blízkosti antény Bluetooth/Wi-Fi kovové předměty, může to zhoršit příjem.

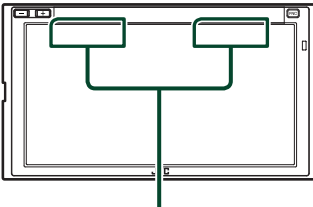

Anténa Bluetooth/Wi-Fi

## ■ Dodávané příslušenství pro montáž

①		x1
②	(1 m) 	x1
③		x1

④	(3 m) 	x1
⑤		x2
⑥		x1
⑦		x6
⑧		x6
⑨		x1
⑩		x1

## ■ Montážní postup

- 1) Aby nemohlo dojít ke zkratu, vytáhněte klíč ze zapalování a odpojte svorku ⊖ od akumulátoru.
- 2) Propojte správně vstupy a výstupy všech přístrojů.
- 3) Připojte vodič na kabelovém svazku.
- 4) Připojte konektor ISO ke kabelovému svazku.
- 5) Připojte konektor kabelového svazku k přístroji.
- 6) Namontujte přístroj do vozidla.
- 7) Znovu připojte ⊖ svorku baterie.
- 8) Proveďte prvotní nastavení.  
Viz **Prvotní NASTAVENÍ (str.8)**.

## Instalace přístroje

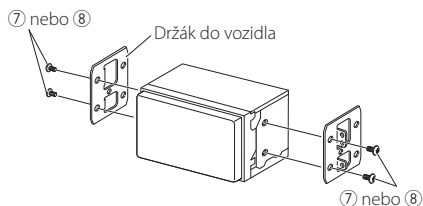

### POZNÁMKA

- Přesvědčte se, že je přístroj na svém místě namontován pevně. Pokud by byl uvolněný, může u něj docházet k poruchám (např. výpadky zvuku).

### Rámeček

- 1) Připevňte k přístroji příslušenství ⑥.

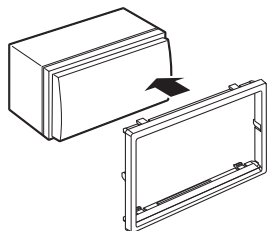

### Anténa GPS

GPS anténa je namontována uvnitř vozidla. Měla by se namontovat pokud možno v horizontální poloze, aby umožňovala dobrý příjem signálů z GPS satelitů.

K montáži GPS antény uvnitř vozidla:

- 1) Vyčistěte palubní desku nebo jiný povrch.
- 2) Sejměte oddělovač kovové destičky (příslušenství ⑩).
- 3) Přitlačte kovovou destičku (příslušenství ⑩) pevně na palubní desku nebo jiný povrch k osazení. V případě potřeby můžete kovovou destičku (příslušenství ⑩) ohnout tak, aby se přizpůsobila zakřivenému povrchu.
- 4) Odstraňte krycí fólii GPS antény (příslušenství ⑨) a přilepte anténu na kovovou destičku (příslušenství ⑩).

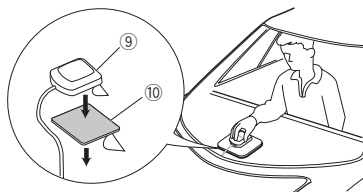

### POZNÁMKA

- Použijte přiloženou GPS anténu. Použití jiné než přiložené GPS antény může způsobit snížení přesnosti určování polohy.
- V závislosti na typu vozidla nemusí být příjem signálů ze satelitů GPS při vnitřní instalaci možný.
- Anténu GPS nainstalujte do místa vzdáleného od ostatních antén, které jsou používány s občanskými radiostanicemi nebo satelitními televizory.
- GPS anténa by se měla instalovat v takové poloze, aby byla vzdálena nejméně 30 cm od antény smartphonu/mobilního telefonu nebo jiných vysílacích antén. Signály z GPS satelitů by mohly být rušeny těmito druhy komunikace.
- Natření GPS antény (metalickou) barvou může způsobit pokles výkonosti.

## Mikrofon

- 1) Vyberte místo pro montáž mikrofonu (příslušenství ④).
- 2) Očistěte instalační povrch.
- 3) Demontujte oddělovač mikrofonu (příslušenství ④) a přilepte mikrofon na místo zobrazené níže.
- 4) Připojte kabel mikrofonu k přístroji a zajistěte ho v několika místech samolepicí páskou nebo jiným vhodným způsobem.
- 5) Nasměrujte mikrofon (příslušenství ④) na řidiče.

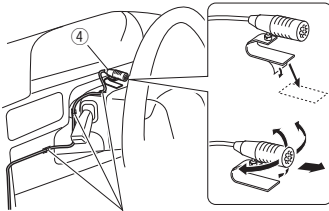

Připevněte kabel běžně dostupnou páskou.

## Vyjmutí rámečku

- 1) Připojte svorky vyjímacího klíče (příslušenství ⑤) a vyjměte dva zámečky na spodní straně. Povytláhněte rámeček (příslušenství ⑥) dolů a vytáhněte jej dopředu, jak je to znázorněno na obrázku.

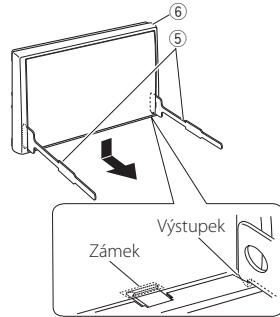

### POZNÁMKA

- Rámeček lze vyjmout stejným způsobem i shora.

- 2) Když je spodní strana uvolněná, uvolněte dvě západky na horní straně.

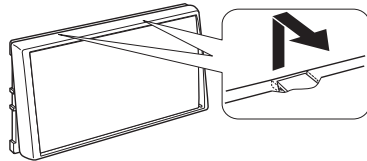

### Demontáž zařízení

- 1) Sejměte rámeček. (**str.77**)
- 2) Vyobrazeným způsobem zasuňte dva vyjímací klíče (příslušenství<sup>⑤</sup>) hluboko do otvorů na každé straně.

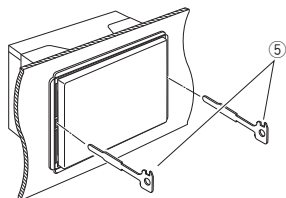

- 3) Spustěte vyjímací klíč směrem dolů a zařízení napůl vytáhněte tak, že tlačíte směrem dovnitř.

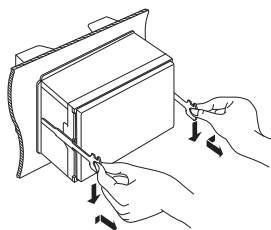

#### POZNÁMKA

- Dejte pozor, abyste se nezranili o výstupky vyjímacího klíče.

- 4) Vytáhněte přístroj zcela rukama, dbejte, aby neupadl.

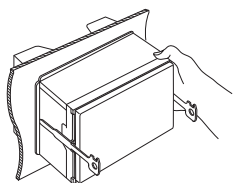

## Propojovací vodiče ke svorkám

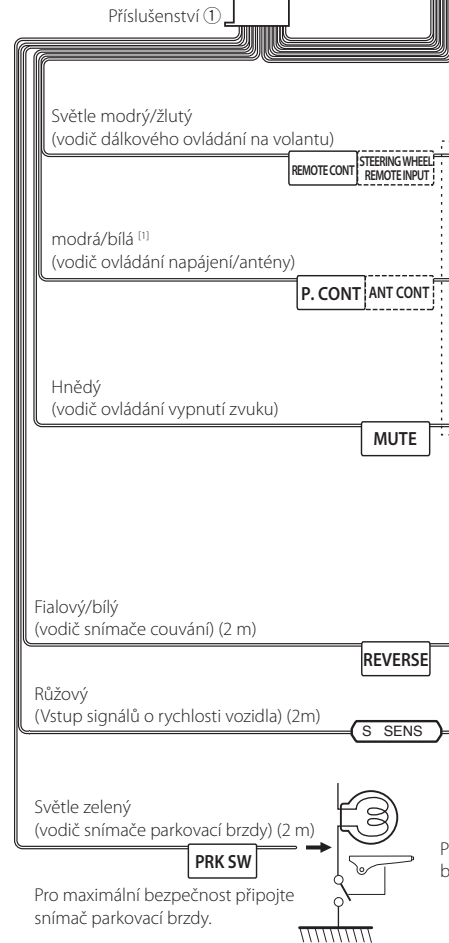
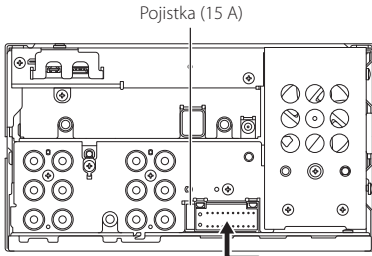

Další kabel: Nevyužitý.

- A:** Černý (vodič ukostření)
- B:** Žlutý (vodič baterie)
- C:** Červený (vodič zapalování)

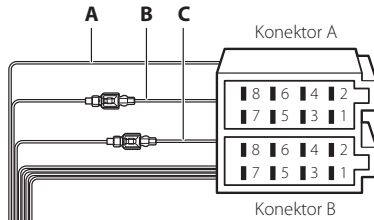

Pokud žádná připojení neprovedete, dbejte, aby kabely zůstaly v poutkách.

**K dálkovému ovládání na volantu**  
Pro použití funkce dálkového ovládání na volantu potřebujete adaptér dálkového ovládání (není součástí dodávky) vyhovující pro vaše vozidlo.

**Používáte-li volitelný zesilovač výkonu,** připojte zařízení ke svorce ovládání napájení nebo ke svorce napájení zesilovače antény provedené jako film nebo krátké tyčové antény.

Připojte výstup, který je uzemněn, když telefon vyzvání nebo během hovoru.

Při použití volitelné kamery pro výhled dozadu připojte ke kabelovému svazku zpětných světel vozidla.

Připojte ke kabelovému svazku signálů o rychlosti vozidla. Neodstříhávejte cedulku „S SENS“, jinak může dojít k poruše.

Připojte ke kabelovému svazku spínače snímání parkovací brzdy.

Pro maximální bezpečnost připojte snímač parkovací brzdy.

[1] [2]: Modrý/bílý vodič je k dispozici ve dvou kusech, [1] a [2]. Celkový výstup modrého/bílého vodiče ([1] + [2]):  
12 V  $\approx$  350 mA

## Nastavení třípásmové reproduktorové soustavy

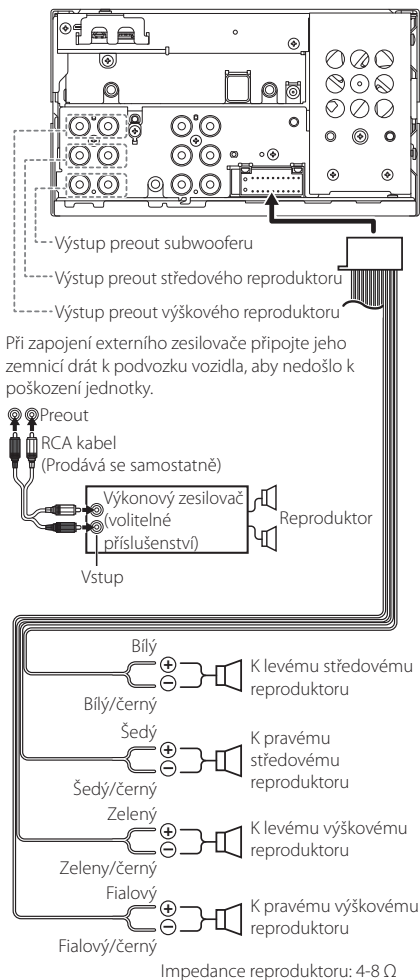

Při zapojení externího zesilovače připojte jeho zemnicí drát k podvozku vozidla, aby nedošlo k poškození jednotky.

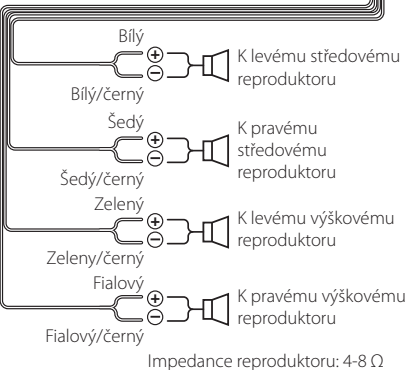
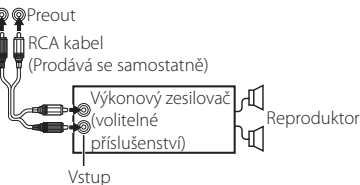

### POZNÁMKA

- Pro nastavení reproduktorové soustavy viz kapitola **Nastavení třípásmové reproduktorové soustavy (str.63)**.
- Pro nastavení reproduktorů a nastavení charakteristiky výhybek viz kapitola **Nastavení reproduktorů/X'over (str.64)**.
- Pro postup zapojení vodičů reproduktorů do jiných koncovek, než jsou koncovky pro reproduktory nebo koncovky preout, viz kapitola **Připojení systému a externích součástí (str.81)** a **Propojovací vodiče ke svorkám (str.79)**.

## Průvodce funkcemi konektorů kabelového svazku (příslušenství ①)

Kolík	Barva a funkce	
A-4	Žlutý	akumulátor
A-5	Modrý/bílý <sup>[2]</sup>	řízení napájení
A-6	oranžová/bílá	ztlumení světla
A-7	Červený	zapalování (ACC)
A-8	Černý	ukostření
B-1/ B-2	Fialová (+) / Fialová/Černá (-)	zadní pravý
B-3/ B-4	Šedá (+) / Šedá/Černá (-)	přední pravý
B-5/ B-6	Bílá (+) / Bílá/Černá (-)	přední levý
B-7/ B-8	Zelená (+) / Zelená/Černá (-)	zadní levý

Pro podrobnosti viz kapitola **Propojovací vodiče ke svorkám (str.79)**.

\*Impedance reproduktorů: 4-8 Ω

[1] [2]: Modrý/bílý vodič je k dispozici ve dvou kusech, [1] a [2]. Celkový výstup modrého/bílého vodiče ([1] + [2]): 12 V  $\approx$  350 mA

### VAROVÁNÍ pro připojení ISO konektoru

Uspořádání pinů pro ISO konektory závisí na typu vami používaného vozidla. Proveďte správné zapojení, zabráníte tak poškození přístroje. Standardní připojení kabelového svazku je popsáno v (1) níže. Pokud jsou piny ISO konektoru provedeny tak, jak je popsáno v (2), proveďte zapojení dle obrázku. Nezapomeňte přepojit kabel, jak je zobrazeno v (2) níže, abyste mohli nainstalovat tento přístroj do vozů Volkswagen atd.

(1): **Standardní nastavení**

Červený (pin A-7) ISO konektoru vozidla je propojený se zapalováním a žlutý (pin A-4) je propojený s trvalým napájením.

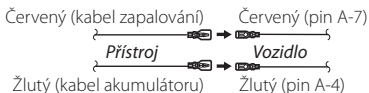

(2)

Červený (pin A-7) ISO konektoru vozidla je propojený s trvalým napájením a žlutý (pin A-4) je propojený se zapalováním.





## Přípojení systému a externích součástí

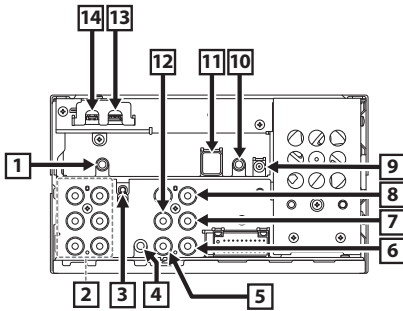

**1** Příslušenství ④: Mikrofon

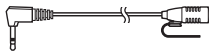

**2** Při zapojení externího zesilovače připojte jeho zemničí drát k podvozku vozidla, aby nedošlo k poškození jednotky.

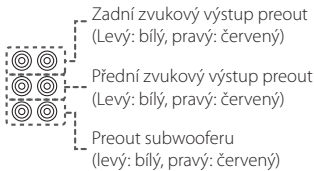

**3** Vstup antény FM/AM

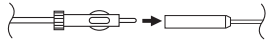

**4** Vstup AV-IN (pro audio) (ø3,5 mini jack)

**5** Obrazový vstup (žlutý)  
Připojte RCA kabel (prodává se samostatně) k terminálu obrazového vstupu a použijte vstup AV-IN (pro obrazový zdroj) nebo vstup kamery pro boční výhled (vlevo nebo vpravo) (žlutý vstup).  
Další informace naleznete v kapitole **Jak provést nastavení určující zdrojovou kameru obrazu (str.41)**.

**6** Vstup pro kameru pro výhled vpřed (žlutý)\*  
Další informace naleznete v kapitole **Jak provést nastavení určující zdrojovou kameru obrazu (str.41)**.

**7** Vstup pro kameru pro výhled dozadu (žlutý)

**8** Vstup pro kameru s perspektivou třetí osoby (žlutý)  
Další informace naleznete v kapitole **Jak provést nastavení určující zdrojovou kameru obrazu (str.41)**.

**9** Konektor antény DAB (konektor SMB)



Pokud používáte běžně dostupnou anténu digitálního rádia, průměr konektoru SMB musí činit  $\Phi$  6,5 mm nebo méně.

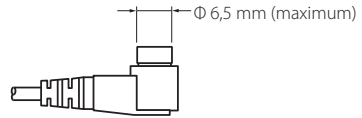

**10** Připojte ke kabelovému svazku dálkového ovládání na volantu.  
Bližší informace vám poskytne váš prodejce JVC.

**11** Příslušenství ⑨: Anténa GPS  
Použijte přiloženou GPS anténu. Použití jiné než přiložené GPS antény může způsobit snížení přesnosti určování polohy.

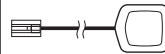

**12** Obrazový výstup (žlutý)

**13** USB konečka (USB Typ-C®)

**14** Vstup HDMI (typ - D)  
Připojte KS-U70 (volitelné příslušenství) do vstupní konečky HDMI.

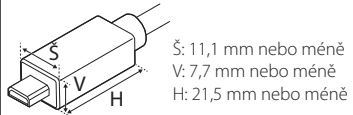

\*1 Kamera pro boční výhled (vlevo nebo vpravo) může být připojena také do **6**.

### Montáž/demontáž upevňovací konzoly

Když připojujete kabel k terminálu HDMI a USB, odmontujte upínací prvek. Po připojení kabelu znovu zasuňte upínací prvek.

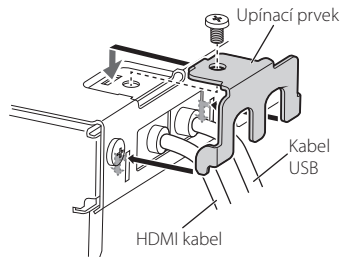

## ■ Připojení zařízení USB

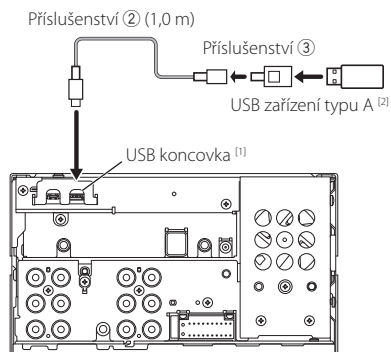

<sup>[1]</sup> Maximální napájecí proud USB: stejnosměrný, 5 V  $\overline{\text{---}}$  3,0 A

<sup>[2]</sup> Dostupné samostatně

## ■ Připojení zařízení iPod/iPhone

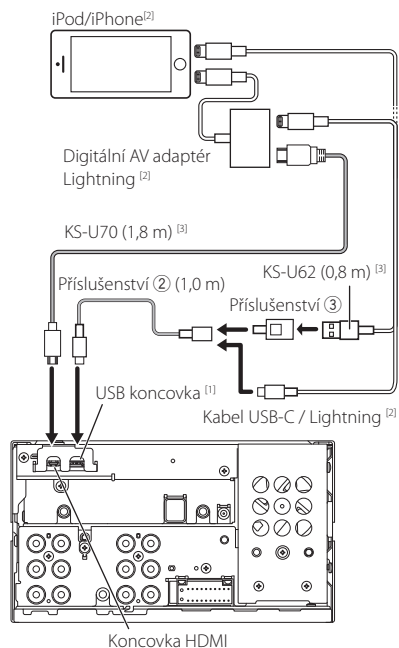

<sup>[1]</sup> Maximální napájecí proud USB: stejnosměrný, 5 V  $\overline{\text{---}}$  3,0 A

<sup>[2]</sup> Prodáváno samostatně

<sup>[3]</sup> Volitelné příslušenství

## ■ Připojení chytrého telefonu s operačním systémem Android

Chytrý telefon s operačním systémem Android <sup>[2]</sup>

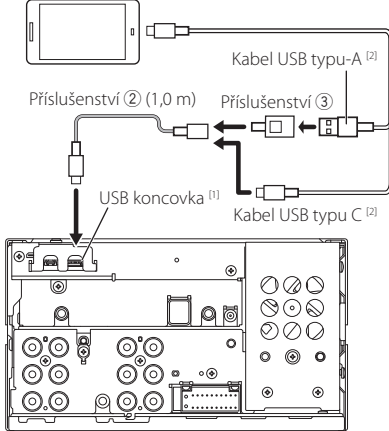

<sup>[1]</sup> Maximální napájecí proud USB: stejnosměrný, 5 V  $\overline{\text{---}}$  3,0 A

<sup>[2]</sup> Prodáváno samostatně

## ■ Připojení kamery

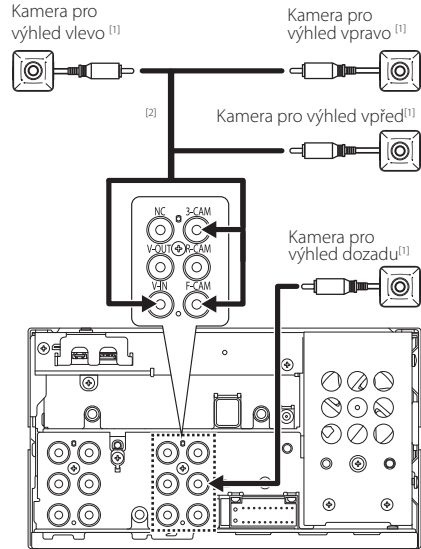

<sup>[1]</sup> Dostupné samostatně

<sup>[2]</sup> Viz kapitola **Jak provést nastavení určující zdrojovou kameru obrazu (str.41)**.

# Řešení potíží

## Problémy a řešení

Pokud se vyskytne problém, podívejte se nejprve do následující tabulky, zda tam není uveden.

### POZNÁMKA

- Některé funkce tohoto přístroje mohou být vypnuty díky nastavením na přístroji.
- Co se může jevit jako závada zařízení, může být jen výsledkem nesprávného ovládání nebo nesprávně zapojených kabelů.

## O nastaveních

- **Nelze nastavit subwoofer.**
- **Nelze nastavit fázi subwooferu.**
- **Žádný signál na výstupu subwooferu.**
- **Nelze nastavit dolní propust LPF.**
- **Nelze nastavit horní propust HPF.**

Subwoofer není nastaven na zapnuto.

- Nastavte subwoofer na zapnuto. Viz kapitola **Nastavení reproduktorů/X'over (str.64)**.

## O ovládání zvuku

### Signál pro příjem rádia je slabý.

Není vysunuta anténa vozu.

- Anténu zcela vysuňte.
- Vodič ovládání antény není připojen.
- Proveďte správné připojení. Viz **Připojení systému a externích součástí (str.81)**.

### Nelze provést výběr složky.

Funkce náhodného přehrávání je zapnuta.

- Vypněte funkci náhodného přehrávání.

## Jiné

### Nezazní tón senzoru dotyku.

Je používán konektor preout.

- Tón senzoru dotyku nelze vysílat prostřednictvím konektoru výstupu preout.

## Chybová hlášení

Když přístroj nefunguje správně, zobrazí se příčina poruchy jako zpráva na obrazovce.

### Na elektroinstalaci reproduktoru je závada. Zkontrolujte prosím zapojení.

Ochranný obvod byl aktivován, protože se zkratoval kabel reproduktoru nebo se dostal do kontaktu s šasi vozu.

- Vhodným způsobem zapojte a izolujte kabel reproduktoru a vypněte a zapněte napájení.

### Hot Error/ Přehřátí

Když vnitřní teplota zařízení dosáhne 60 °C nebo více, aktivuje se ochranný obvod a vy nebudete moci zařízení ovládat.

- Přístroj můžete znovu použít po snížení jeho teploty.

### Error 07–67

Přístroj z nějakého důvodu nefunguje správně.

- Vypněte a znovu zapněte napájení. Pokud hlášení „Error 07–67“ nezmizí, kontaktujte nejbližšího prodejce společnosti JVC.

### Žádné zařízení (zařízení USB)

USB zařízení je zvoleno jako zdroj, ale žádné USB zařízení není připojeno.

- Změňte zdroj na kterýkoliv kromě USB/iPod. Připojte zařízení USB a změňte zdroj opět na USB.

### Odpojeno (iPod, Bluetooth audio zařízení)

iPod/Bluetooth audio zařízení je zvoleno jako zdroj, ale žádné iPod/Bluetooth audio zařízení není připojeno.

- Změňte zdroj na libovolný zdroj jiný než iPod/Bluetooth. Připojte iPod/Bluetooth audio zařízení a změňte zdroj znovu na iPod/Bluetooth.

### No Media file/ Žádný multimediální soubor

Připojené USB zařízení neobsahuje žádné přehrávatelné audio soubory. Bylo vloženo médium, které neobsahuje nahraná data, která by bylo možné na zařízení přehrávat.

- Viz část **Přehratelná média a soubory (str.86)**.

### USB device over current status detected./ Zjištěn nadproud na USB zařízení.

Připojené USB zařízení má nominální proudovou kapacitu vyšší než povolený limit.

- Zkontrolujte USB zařízení. Na připojeném zařízení USB se mohla vyskytnout chyba.
- Změňte zdroj na kterýkoliv kromě USB. Odpojte zařízení USB.

## Apple CarPlay

---

**Aby bylo možno použít aplikaci Apple CarPlay, musí být GPS anténa připojena bezdrátově. Pro použití Apple CarPlay si prosím ověřte, že je připojení v pořádku, nebo se připojte pomocí USB.**

GPS anténa se nepřipojí, pokud je aplikace Apple CarPlay spuštěna bezdrátovým připojením nebo pokud je v seznamu **Device List** registrován iPhone kompatibilní s bezdrátovou technologií Apple CarPlay.

- Aby bylo možné Apple CarPlay použít, zkontrolujte připojení GPS antény nebo se připojte pomocí USB.

# Příloha

## Přehratelná média a soubory

V tomto přístroji můžete přehrávat různá média a soubory.

### O souborech

Následující audio a video soubory jsou podporovány.

#### ■ Přehratelné zvukové soubory

	Formát	Přenosová rychlost	Vzorkovací frekvence	Počet bitů
AAC-LC (.m4a)	MPEG-2/MPEG-4 AAC LC HE-AAC(V1,V2)	8–320 kb/s, VBR	16 – 48 kHz	16 bitů
MP3 (.mp3)	MPEG-1/MPEG-2 Audio Layer 3	8–320 kb/s, VBR	16 – 48 kHz	16 bitů
WMA (.wma)	Windows Media Audio profil standard L3 (verze 7, 8, 9)	8–320 kb/s	16 – 48 kHz	16 bitů
Lineární PCM (WAVE) (.wav)	Formát RIFF waveform Audio	–	16 – 48 kHz	16/24 bitů
FLAC (.flac, .fla)	flac	–	16 – 48 kHz	16/24 bitů
Vorbis (.ogg)	vorbis	VBR	16 – 48 kHz	16 bitů

- Soubory WMA a AAC s DRM nelze přehrát.
- I v případě, že audio soubory odpovídají výše uvedeným standardům, může se stát, že nebude možné je přehrát v závislosti na typu nebo stavu média či zařízení.
- Tento přístroj podporuje přehrávání zvukových souborů s vysokým rozlišením.  
Doporučujeme, aby byl audio systém vozu vybaven od přehrávače po reproduktor pouze výrobky umožňujícími přehrávání zvukových souborů s vysokým rozlišením, a vy jste si tak mohli užívat jeho vysoce kvalitního zvuku.

#### ■ Přehratelné video soubory

	Profil	Nejvyšší velikost obrazu	Nejv. přenosová rychlost	Formát zvuku
MPEG-1 (.mpg, .mpeg)	–	352 × 240, 352 × 288	1,5 Mb/s	MPEG Audio vrstva 2
MPEG-2 (.mpg, .mpeg)	MP@ML	720 × 480, 720 × 576	8 Mb/s	MPEG Audio vrstva 2
H.264/MPEG-4 AVC (.mp4, .m4v, .avi, .flv, .f4v)	Základní profil, hlavní profil	1 920 × 1 080 (30 fps)	8 Mb/s	MP3, AAC
MPEG-4 (.mp4, .avi)	Pokročilý jednoduchý profil	1 920 × 1 080 (30 fps)	8 Mb/s	MP3, AAC
WMV (.wmv)	Hlavní profil	1 920 × 1 080 (30 fps)	8 Mb/s	WMA
MKV (.mkv)	Formáty videa stejné jako u H.264/MPEG-4 AVC, MPEG-4, WMV			MP3, AAC, WMA, Vorbis, FLAC

- Tento přístroj může přehrávat pouze soubory menší než 4 GB.

#### ■ Omezení struktury souboru a složky

	Zařízení USB
Maximální počet úrovní složky	8
Maximální počet souborů (na složku)	999
Maximální počet složek (na složku)	9999
Maximální počet složek (na zařízení)	Bez omezení

- Můžete zadat název složky a souboru s maximálně 255 jednobajtovými znaky.
- Nelze zobrazit soubory ve složkách, jejichž název začíná na (.

## Specifikace

### ■ Monitor

#### Velikost obrazu

- : 6,75 palců (diagonální) šířka
- : 151,8 mm (Š) × 79,68 mm (V)

#### Systém displeje

- : TN LCD panel

#### Systém mechaniky

- : Systém aktivní matice TFT

#### Počet pixelů

- : 1 152 000 (800 V x 480 Š x RGB)

#### Efektivní pixely

- : 99,99%

#### Uspořádání pixelů

- : RGB pruhy

#### Podsvícení

- : LED

### ■ USB rozhraní

#### Typ konektoru

- : Typ-C

#### Norma USB

- : USB 2.0 vysokorychlostní

#### Systém souborů

- : FAT16, FAT32, exFAT, NTFS

#### Maximální proud zdroje

- : 5 V  3,0 A × 1, stejnosměrný proud

#### D/A konvertor

- : 24/32 bitů

#### Audio dekodér

- : MP3/WMA/AAC/WAV/FLAC/Vorbis

#### Video dekodér

- : MPEG-1 / MPEG-2 / MPEG-4 / WMV / H.264

#### Odezva frekvence

- 192 kHz : 20 – 88 000 Hz
- 96 kHz : 20 – 44 000 Hz
- 48 kHz : 20 – 22 000 Hz
- 44,1 kHz : 20 – 20 000 Hz

#### Celkové harmonické zkreslení

- : 0,010 % (1 kHz)

#### Rozpětí S/N (dB)

- : 98,5 dB

#### Dynamický rozsah

- : 89 dB

### ■ Oddíl HDMI

#### Typ konektoru

- : Typ-D

#### Rozlišení vstupu

- VGA (640x480p @59,94 Hz/60 Hz)
- 480p (720x480p @59,94 Hz/60 Hz)
- 720p (1280x720p @59,94 Hz/60 Hz)

#### Typ zvukového vstupu

- : 32K/44,1K/48K/88,2K/96K/176,2K/192K Hz
- 16/20/24bitové lineární PCM

### ■ Oddíl Wireless Mirroring

#### Režim

- : Sink

#### Ochrana autorských práv

- : HDCP2.2

#### Dotykové ovládání

- : UIBC

### ■ Oddíl Wi-Fi

#### Norma IEEE

- : 802.11 a/b/g/n/ac

#### Frekvenční rozsah

- : Duální pásmo (2,4 GHz / 5 GHz)

#### Kanály

- : Auto (k 1-11) / Auto (k 149, 153, 157, 161)

#### Rychlost přenosu dat (MAX.)

- : 11a: 54 Mb/s/11b: 11 Mb/s / 11g: 54 Mb/s/
- 11n: 300 Mb/s/11ac: 867 Mb/s

#### Výstupní výkon

##### 2,4 GHz/SISO

- : 11b: 14 dBm ± 2 dB/11g: 13 dBm ± 2 dB /
- 11n(20 MHz):12 dBm ± 2 dB

##### 5 GHz/SISO

- : 11a: 9 dBm ± 2 dB/
- 11n (20 MHz)/11ac (20 MHz): 9 dBm ± 2 dB/
- 11n (40 MHz)/11ac (40 MHz): 8 dBm ± 2 dB/
- 11ac (80 MHz): 8 dBm ± 2 dB

##### 5 GHz/MIMO

- : 11n (20 MHz)/11ac (20 MHz): 11 dBm ± 2 dB/
- 11n (40 MHz)/11ac (40 MHz): 11 dBm ± 2 dB/
- 11ac (80 MHz): 11 dBm ± 2 dB

### ■ Oddíl Bluetooth

#### Technologie

- : Bluetooth verze 5.0

#### Frekvence

- : 2,402 – 2,480 GHz

#### Výstupní výkon

- : +4 dBm (MAX), výkonová třída 2

#### Maximální komunikační dosah

- : v přímé viditelnosti přibližně 10 m

#### Audio kodek

- : SBC/AAC

#### Profil (podpora multiprofilů)

- HFP (V1.7) (profil handsfree)
- SPP (Serial Port Profile)
- A2DP (Advanced Audio Distribution Profile)
- AVRCP (V1.6) (Audio/Video Remote Control Profile)
- PBAP (Phonebook Access Profile)

### ■ Oddíl tuneru FM

#### Frekvenční rozsah (krok)

: 87,5 MHz – 108 MHz (50 kHz)

#### Použitelná citlivost (S/N : 30 dB)

: 9,3 dBf (0,8 µV/75 Ω)

#### Minimální citlivost (signál/šum : 46 dB)

: 15,2 dBf (1,6 µV/75 Ω)

#### Odezva frekvence

: 30 Hz – 15 kHz

#### Rozpětí S/N (dB)

: 65 dB (MONO)

#### Selektivita (± 400 kHz)

: Více než 80 dB

#### Oddělení sterea

: 45 dB (1 kHz)

### ■ Oddíl rádio AM

#### Frekvenční rozsah (krok)

LW: 153–279 kHz (9 kHz)

MW: 531–1611 kHz (9 kHz)

#### Použitelná citlivost

LW: 45 µV

MW: 25 µV

### ■ Oddíl digitálního rádia

#### Frekvenční rozsah

PÁSMO III: 174 928 – 239 200 (MHz)

#### Citlivost

: -100 dBm

#### Rozpětí S/N (dB)

: 90 dB

### ■ Oddíl konektoru digitální antény

#### Typ konektoru

: SMB

#### Výstupní napětí (11–16 V)

: 12 V, stejnosměrný proud

maximální proud

: < 100 mA

### ■ Oddíl videa

#### Systém barev externího obrazového vstupu

: NTSC/PAL

#### Maximální napětí externího audio vstupu (mini jack)

: 2 V/25 kΩ

#### Napětí video vstupu (konektory RCA)

: 1 Vp-p/75 Ω

#### Napětí výstupu obrazu (konektory RCA)

: 1 Vp-p/75 Ω

### ■ Audio oddíl

#### Maximální výkon (přední a zadní)

: 4x 50 W

#### Typický výstupní výkon (přední a zadní)

Výkon při plné šířce pásma (při THD nižším než 1 %)

: 4x 22 W

#### Výstupní kmitočtové pásmo

: 20 – 88 000 Hz

#### Napětí výstupu preout (V)

: 4 V/10 kΩ

#### Impedance výstupu preout

: ≤ 300 Ω

#### Impedance reproduktoru

: 4 – 8 Ω

#### Grafický ekvalizér

Pásmo: 13 pásem

Kmitočt (PÁSMO 1–13)

: 62,5/100/160/250/400/630/1 000/1 600/2 500/4

000/6 300/

10 000/16 000 Hz

#### Gain (Zesílení)

: -9/-8/-7/-6/-5/-4/-3/-2/-1/0/1/2/3/4/5/6/7/8/9 dB

#### 2pásmová výhybka

##### Horní propust

Frekvence: Přes, 30/40/50/60/70/80/90/100/

120/150/180/220/250 Hz

Strmost: -6/-12/-18/-24 dB/okt.

Zesílení: -8/-7/-6/-5/-4/-3/-2/-1/0 dB

##### Dolní propust

Frekvence: 30/40/50/60/70/80/90/100/120/150/

180/220/250 Hz, přes

Strmost: -6/-12/-18/-24 dB/okt.

Zesílení: -8/-7/-6/-5/-4/-3/-2/-1/0 dB

#### 3pásmová výhybka

##### Horní propust

Frekvence: 250/300/1 000/1 600/2 500/4 000/5

000/6 300/8 000/

10 000/12 500 Hz

Strmost: -12/-18/-24 dB/okt.

Zesílení: -8/-7/-6/-5/-4/-3/-2/-1/0 dB

##### Pásmová propust

Frekvence: Přes, 50/60/70/80/90/100/120/150/

180/220/250/300 Hz

250/300/1 000/1 600/2 500/4 000/5

000/6 300/8 000 Hz, přes

Strmost: -12/-18/-24 dB/okt.

Zesílení: -8/-7/-6/-5/-4/-3/-2/-1/0 dB

##### Dolní propust

Frekvence: 30/40/50/60/70/80/90/100/120/150

Hz, přes

Strmost: -12/-18/-24 dB/okt.

Zesílení: -8/-7/-6/-5/-4/-3/-2/-1/0 dB



**■ Obecné****Provozní napětí**

: Autobaterie 12 V stejnos. pr.

**Instalační rozměry (š × v × h)**

: 178 × 100 × 85 mm

**S montážním pouzdem**

: 182 × 112 × 85 mm

**Hmotnost s montážním pouzdem**

: 1,5 kg

**POZNÁMKA**

- Ačkoliv je počet efektivních pixelů pro panel LCD 99,99 % nebo více, 0,01 % pixelů nemusí svítit nebo může svítit nesprávně.

**Technické údaje se budou měnit bez předchozího upozornění.**

## O tomto přístroji

### ■ Autorská práva

- Značka a loga Bluetooth® jsou registrovanými ochrannými známkami vlastněnými společností Bluetooth SIG, Inc. a jakékoli jejich použití společností JVC KENWOOD Corporation podléhá licenčním podmínkám. Další obchodní známky a obchodní názvy patří dalším vlastníkům.
- USB Type-C® and USB-C® are registered trademarks of USB Implementers Forum.
- The product with the Hi-Res Audio logo is conformed to Hi-Res Audio standard defined by Japan Audio Society. The logo is used under license from Japan Audio Society.



- Windows Media is a registered trademark or trademark of Microsoft Corporation in the United States and/or other countries. This product is protected by certain intellectual property rights of Microsoft. Use or distribution of such technology outside of this product is prohibited without a license from Microsoft.
- This software is based in part on the work of the independent JPEG Group.
- Use of the Made for Apple badge means that an accessory has been designed to connect specifically to the Apple product(s) identified in the badge and has been certified by the developer to meet Apple performance standards. Apple is not responsible for the operation of this device or its compliance with safety and regulatory standards. Please note that the use of this accessory with an Apple product may affect wireless performance.
- Apple, iPhone, iPod, iPod touch, and Lightning are trademarks of Apple Inc., registered in the U.S. and other countries.
- Apple, Siri, Apple CarPlay, Apple Music and Apple CarPlay logo are trademarks of Apple Inc., registered in the U.S. and other countries.
- App Store is a service mark of Apple Inc., registered in the U.S. and other countries.
- IOS is a trademark or registered trademark of Cisco in the U.S. and other countries and is used under license.
- Google, Android, Google Play and Android Auto are trademarks of Google LLC.
- To use Android Auto on your car display, you'll need an Android Auto compatible vehicle or aftermarket stereo, an Android phone running Android 6 or higher, and the Android Auto app.
- Wi-Fi® is a registered trademark of Wi-Fi Alliance®.
- The Wi-Fi CERTIFIED™ Logo is a certification mark of Wi-Fi Alliance®. The terms HDMI, HDMI High-

Definition Multimedia Interface, and the HDMI Logo are trademarks or registered trademarks of HDMI Licensing Administrator, Inc.

- Linux® is the registered trademark of Linus Torvalds in the U.S. and other countries.
- This product includes FontAvenue® fonts licensed by NEC Corporation. FontAvenue is a registered trademark of NEC Corporation.



- This product includes "Ubiquitous QuickBoot™" technology developed by Ubiquitous AI Corporation. Ubiquitous QuickBoot™ is a trademark of Ubiquitous AI Corporation. Copyright © 2021 Ubiquitous AI Corporation All rights reserved.



- THIS PRODUCT IS LICENSED UNDER THE AVC PATENT PORTFOLIO LICENSE FOR THE PERSONAL USE OF A CONSUMER OR OTHER USES IN WHICH IT DOES NOT RECEIVE REMUNERATION TO (i) ENCODE VIDEO IN COMPLIANCE WITH THE AVC STANDARD ("AVC VIDEO") AND/OR (ii) DECODE AVC VIDEO THAT WAS ENCODED BY A CONSUMER ENGAGED IN A PERSONAL ACTIVITY AND/OR WAS OBTAINED FROM A VIDEO PROVIDER LICENSED TO PROVIDE AVC VIDEO. NO LICENSE IS GRANTED OR SHALL BE IMPLIED FOR ANY OTHER USE. ADDITIONAL INFORMATION MAY BE OBTAINED FROM MPEG LA, L.L.C. SEE [HTTP://WWW.MPEGLA.COM](http://www.mpegla.com)
- THIS PRODUCT IS LICENSED UNDER THE MPEG-4 VISUAL PATENT PORTFOLIO LICENSE FOR THE PERSONAL AND NON-COMMERCIAL USE OF A CONSUMER FOR (i) ENCODING VIDEO IN COMPLIANCE WITH THE MPEG-4 VISUAL STANDARD ("MPEG-4 VIDEO") AND/OR (ii) DECODING MPEG-4 VIDEO THAT WAS ENCODED BY A CONSUMER ENGAGED IN A PERSONAL AND NON-COMMERCIAL ACTIVITY AND/OR WAS OBTAINED FROM A VIDEO PROVIDER LICENSED BY MPEG LA TO PROVIDE MPEG-4 VIDEO. NO LICENSE IS GRANTED OR SHALL BE IMPLIED FOR ANY OTHER USE. ADDITIONAL INFORMATION INCLUDING THAT RELATING TO PROMOTIONAL, INTERNAL AND COMMERCIAL USES AND LICENSING MAY BE OBTAINED FROM MPEG LA, LLC. SEE [HTTP://WWW.MPEGLA.COM](http://www.mpegla.com).
- THIS PRODUCT IS LICENSED UNDER THE VC-1 PATENT PORTFOLIO LICENSE FOR THE PERSONAL AND NON-COMMERCIAL USE OF A CONSUMER TO (i) ENCODE VIDEO IN COMPLIANCE WITH THE VC-1 STANDARD ("VC-1 VIDEO") AND/OR (ii) DECODE VC-1 VIDEO THAT WAS ENCODED BY A CONSUMER ENGAGED IN A PERSONAL AND NON-COMMERCIAL ACTIVITY AND/OR WAS OBTAINED FROM A VIDEO PROVIDER LICENSED TO PROVIDE VC-1 VIDEO. NO LICENSE IS GRANTED OR SHALL BE IMPLIED FOR ANY OTHER USE. ADDITIONAL INFORMATION MAY BE OBTAINED FROM MPEG LA, L.L.C. SEE [HTTP://WWW.MPEGLA.COM](http://www.mpegla.com)

- libFLAC  
Copyright (C) 2000-2009 Josh Coalson  
Copyright (C) 2011-2013 Xiph.Org Foundation  
Redistribution and use in source and binary forms, with or without modification, are permitted provided that the following conditions are met:
  - Redistributions of source code must retain the above copyright notice, this list of conditions and the following disclaimer.
  - Redistributions in binary form must reproduce the above copyright notice, this list of conditions and the following disclaimer in the documentation and/or other materials provided with the distribution.
  - Neither the name of the Xiph.org Foundation nor the names of its contributors may be used to endorse or promote products derived from this software without specific prior written permission.

THIS SOFTWARE IS PROVIDED BY THE COPYRIGHT HOLDERS AND CONTRIBUTORS "AS IS" AND ANY EXPRESS OR IMPLIED WARRANTIES, INCLUDING, BUT NOT LIMITED TO, THE IMPLIED WARRANTIES OF MERCHANTABILITY AND FITNESS FOR A PARTICULAR PURPOSE ARE DISCLAIMED. IN NO EVENT SHALL THE FOUNDATION OR CONTRIBUTORS BE LIABLE FOR ANY DIRECT, INDIRECT, INCIDENTAL, SPECIAL, EXEMPLARY, OR CONSEQUENTIAL DAMAGES (INCLUDING, BUT NOT LIMITED TO, PROCUREMENT OF SUBSTITUTE GOODS OR SERVICES; LOSS OF USE, DATA, OR PROFITS; OR BUSINESS INTERRUPTION) HOWEVER CAUSED AND ON ANY THEORY OF LIABILITY, WHETHER IN CONTRACT, STRICT LIABILITY, OR TORT (INCLUDING NEGLIGENCE OR OTHERWISE) ARISING IN ANY WAY OUT OF THE USE OF THIS SOFTWARE, EVEN IF ADVISED OF THE POSSIBILITY OF SUCH DAMAGE.

- libvorbis  
Copyright (c) 2002-2008 Xiph.org Foundation  
Redistribution and use in source and binary forms, with or without modification, are permitted provided that the following conditions are met:
  - Redistributions of source code must retain the above copyright notice, this list of conditions and the following disclaimer.
  - Redistributions in binary form must reproduce the above copyright notice, this list of conditions and the following disclaimer in the documentation and/or other materials provided with the distribution.
  - Neither the name of the Xiph.org Foundation nor the names of its contributors may be used to endorse or promote products derived from this software without specific prior written permission.

THIS SOFTWARE IS PROVIDED BY THE COPYRIGHT HOLDERS AND CONTRIBUTORS "AS IS" AND ANY EXPRESS OR IMPLIED WARRANTIES, INCLUDING, BUT NOT LIMITED TO, THE IMPLIED WARRANTIES OF MERCHANTABILITY AND FITNESS FOR A PARTICULAR PURPOSE ARE DISCLAIMED. IN NO EVENT SHALL THE FOUNDATION OR CONTRIBUTORS BE LIABLE FOR ANY

DIRECT, INDIRECT, INCIDENTAL, SPECIAL, EXEMPLARY, OR CONSEQUENTIAL DAMAGES (INCLUDING, BUT NOT LIMITED TO, PROCUREMENT OF SUBSTITUTE GOODS OR SERVICES; LOSS OF USE, DATA, OR PROFITS; OR BUSINESS INTERRUPTION) HOWEVER CAUSED AND ON ANY THEORY OF LIABILITY, WHETHER IN CONTRACT, STRICT LIABILITY, OR TORT (INCLUDING NEGLIGENCE OR OTHERWISE) ARISING IN ANY WAY OUT OF THE USE OF THIS SOFTWARE, EVEN IF ADVISED OF THE POSSIBILITY OF SUCH DAMAGE.

- libogg  
Copyright (c) 2002, Xiph.org Foundation  
Redistribution and use in source and binary forms, with or without modification, are permitted provided that the following conditions are met:
    - Redistributions of source code must retain the above copyright notice, this list of conditions and the following disclaimer.
    - Redistributions in binary form must reproduce the above copyright notice, this list of conditions and the following disclaimer in the documentation and/or other materials provided with the distribution.
    - Neither the name of the Xiph.org Foundation nor the names of its contributors may be used to endorse or promote products derived from this software without specific prior written permission.
- THIS SOFTWARE IS PROVIDED BY THE COPYRIGHT HOLDERS AND CONTRIBUTORS "AS IS" AND ANY EXPRESS OR IMPLIED WARRANTIES, INCLUDING, BUT NOT LIMITED TO, THE IMPLIED WARRANTIES OF MERCHANTABILITY AND FITNESS FOR A PARTICULAR PURPOSE ARE DISCLAIMED. IN NO EVENT SHALL THE FOUNDATION OR CONTRIBUTORS BE LIABLE FOR ANY DIRECT, INDIRECT, INCIDENTAL, SPECIAL, EXEMPLARY, OR CONSEQUENTIAL DAMAGES (INCLUDING, BUT NOT LIMITED TO, PROCUREMENT OF SUBSTITUTE GOODS OR SERVICES; LOSS OF USE, DATA, OR PROFITS; OR BUSINESS INTERRUPTION) HOWEVER CAUSED AND ON ANY THEORY OF LIABILITY, WHETHER IN CONTRACT, STRICT LIABILITY, OR TORT (INCLUDING NEGLIGENCE OR OTHERWISE) ARISING IN ANY WAY OUT OF THE USE OF THIS SOFTWARE, EVEN IF ADVISED OF THE POSSIBILITY OF SUCH DAMAGE.

■ **Informace o likvidaci starého elektrického a elektronického vybavení a baterií (použitelné pro země EU, které přijaly samostatné systémy sběru odpadu)**

Výrobky a baterie se symbolem (přeškrtnutý kontejner) nelze likvidovat jako odpad z domácnosti.

Staré elektrické a elektronické vybavení a baterie by měly být recyklovány v zařízení schopném s těmito předměty a jejich přidruženými odpadními produkty zacházet.

Podrobné informace o umístění svého nejbližšího recyklačního zařízení získáte po kontaktování svého místního úřadu.

Správná recyklace a likvidace odpadu pomáhá zachovávat zdroje a chránit nás před škodlivými vlivy na naše zdraví a životní prostředí.



**Prohlášení o shodě podle Směrnice RE 2014/53/EU**

**Prohlášení o shodě podle Směrnice RoHS 2011/65/EU**

**Výrobce:**

JVCKENWOOD Corporation  
3-12, Moriyacho, Kanagawa-ku, Yokohama-shi,  
Kanagawa 221-0022, JAPONSKO

**Zástupce v EU:**

JVCKENWOOD Europe B.V.  
Amsterdamseweg 37, 1422 AC UITHOORN,  
NIZOZEMSKO

**English**

Hereby, JVCKENWOOD declares that the radio equipment KW-M875DBW is in compliance with Directive 2014/53/EU. The full text of the EU declaration of conformity is available at the following internet address:

**Français**

Par la présente, JVCKENWOOD déclare que l'équipement radio KW-M875DBW est conforme à la directive 2014/53/UE. L'intégralité de la déclaration de conformité UE est disponible à l'adresse Internet suivante :

**Deutsch**

Hiermit erklärt JVCKENWOOD, dass das Funkgerät KW-M875DBW der Richtlinie 2014/53/EU entspricht. Der volle Text der EU-Konformitätserklärung steht unter der folgenden Internetadresse zur Verfügung:

**Nederlands**

Hierbij verklaart JVCKENWOOD dat de radioapparatuur KW-M875DBW in overeenstemming is met Richtlijn 2014/53/EU. De volledige tekst van de EU-verklaring van overeenstemming is te vinden op het volgende internetadres:

**Italiano**

Con la presente, JVCKENWOOD dichiara che l'apparecchio radio KW-M875DBW è conforme alla Direttiva 2014/53/UE. Il testo integrale della dichiarazione di conformità UE è disponibile al seguente indirizzo internet:

**Español**

Por la presente, JVCKENWOOD declara que el equipo de radio KW-M875DBW cumple la Directiva 2014/53/EU. El texto completo de la declaración de conformidad con la UE está disponible en la siguiente dirección de internet:

**Português**

Deste modo, a JVCKENWOOD declara que o equipamento de rádio KW-M875DBW está em conformidade com a Diretiva 2014/53/UE. O texto integral da declaração de conformidade da UE está disponível no seguinte endereço de internet:

**Polska**

Niniejszym, JVCKENWOOD deklaruje, że sprzęt radiowy KW-M875DBW jest zgodny z dyrektywą 2014/53/UE. Pełny tekst deklaracji zgodności EU jest dostępny pod adresem:

**Český**

Společnost JVCKENWOOD tímto prohlašuje, že rádiové zařízení KW-M875DBW splňuje podmínky směrnice 2014/53/EU. Plný text EU prohlášení o shodě je dostupný na následující internetové adrese:

**Magyar**

JVCケンウッド ezennel kijelenti, hogy a KW-M875DBW rádióberendezés megfelel a 2014/53/EU irányelvnek. Az EU konformitási nyilatkozat teljes szövege az alábbi weboldalon érhető el:

**Hrvatski**

JVCケンウッド ovim izjavljuje da je radio oprema KW-M875DBW u skladu s Direktivom 2014/53/EU. Cjeloviti tekst deklaracije Europske unije o usklađenosti dostupan je na sljedećoj internet adresi:

**Svenska**

Härmed försäkras JVCケンウッド att radioutrustningen KW-M875DBW är i enlighet med direktiv 2014/53 / EU. Den fullständiga texten av EU-försäkran om överensstämmelse finns på följande Internetadress :

**Suomi**

JVCケンウッド julistaa täten, että radiolaitte KW-M875DBW on direktiivin 2014/53/EU mukainen. EU-vaatimustenmukaisuusvakuutus löytyy kokonaisuudessaan seuraavasta internet-osoitteesta:

**Slovensko**

S tem JVCケンWOOD izjavlja, da je radijska oprema KW-M875DBW v skladu z Direktivo 2014/53/EU. Celotno besedilo direktive EU o skladnosti je dostopno na tem spletnem naslovu:

**Slovensky**

Spoločnosť JVCケンWOOD týmto vyhlasuje, že rádiové zariadenie KW-M875DBW vyhovuje smernici 2014/53/EÚ. Celý text EÚ vyhlásenia o zhode nájdete na nasledovnej internetovej adrese:

**Dansk**

Herved erklærer JVCケンWOOD, at radioudstyret KW-M875DBW er i overensstemmelse med Direktiv 2014/53/EU. EU-overensstemmelseserklæringens fulde ordlyd er tilgængelig på følgende internetadresse:

**Norsk**

JVCケンWOOD erklærer herved at radioustyret KW-M875DBW er i samsvar med Direktiv 2014/53/EU. Den fullstendige teksten til EU-konformitetserklæringen er tilgjengelig på følgende internetadresse:

**Ελληνικά**

Με το παρόν, η JVCケンWOOD δηλώνει ότι ο ραδιοεξοπλισμός KW-M875DBW συμμορφώνεται με την Οδηγία 2014/53/ΕΕ. Το πλήρες κείμενο της δήλωσης συμμόρφωσης της ΕΕ είναι διαθέσιμο στην ακόλουθη διεύθυνση στο διαδίκτυο:

**Eesti**

Käesolevaga JVCケンWOOD kinnitab, et KW-M875DBW raadiovarustus on vastavuses direktiiviga 2014/53/EL. Eli vastavusdeklaratsiooni terviktekst on kättesaadav järgmisel internetiaadressil:

**Latviešu**

JVCケンWOOD ar šo deklarē, ka radio aparatūra KW-M875DBW atbilst direktīvas 2014/53/ES prasībām. Pilns ES atbilstības deklarācijas teksts ir pieejams šādā tīmekļa adresē:

**Lietuviškai**

Šiuo JVCケンWOOD pažymi, kad radijo įranga KW-M875DBW atitinka 2014/53/EB direktyvos reikalavimus. Visą EB direktyvos atitikties deklaracijos tekstą galite rasti šiuo internetiniu adresu:

**Malti**

B'dan, JVCケンWOOD jiddikjara li t-tagħmir tar-radju KW-M875DBW huwa konformi mad-Direttiva 2014/53/UE. It-test kollu tad-dikjarazzjoni ta' konformità huwa disponibbli fl-indirizz intranet li ġej:

**Українська**

Таким чином, компанія JVCケンWOOD заявляє, що радіообладнання KW-M875DBW відповідає Директиві 2014/53/ЕU. Повний текст декларації про відповідність ЄС можна знайти в Інтернеті за такою адресою:

**Türkçe**

Burada, JVCケンWOOD KW-M875DBW radyo ekipmanının 2014/53/AB Direktifine uygun olduğunu bildirir. AB uyumluluk deklarasyonunun tam metni aşağıdaki internet adresinde mevcuttur.

**Русский**

JVCケンWOOD настоящим заявляет, что радиооборудование KW-M875DBW соответствует Директиве 2014/53/EU. Полный текст декларации соответствия ЕС доступен по следующему адресу в сети Интернет:

**Limba română**

Prin prezenta, JVCケンWOOD declară că echipamentul radio KW-M875DBW este în conformitate cu Directiva 2014/53/UE. Textul integral al declarației de conformitate UE este disponibil la următoarea adresă de internet:

**Български език**

С настоящото JVCケンWOOD декларира, че радиооборудването на KW-M875DBW е в съответствие с Директива 2014/53/ЕС. Пълният текст на ЕС декларацията за съответствие е достъпен на следния интернет адрес:

**URL: <https://www.jvc.net/cs/car/eudoc/>**

**JVC**