



# KW-M180BT

## ÉCRAN AVEC RÉCEPTEUR MODE D'EMPLOI

JVCKENWOOD Corporation

- Des informations actualisées (le dernier mode d'emploi, etc.) sont disponibles sur le site <<https://www.jvc.net/cs/car/>>.

### Position d'indication du nom du modèle

Reportez-vous à la section « Retrait de l'appareil » (P.19)

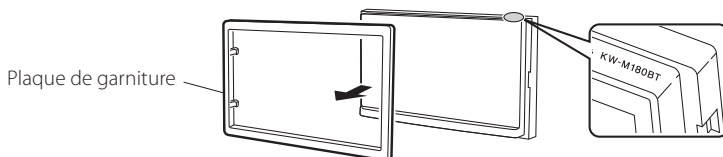

# Table des matières

Avant l'utilisation .....	2
Comment lire ce manuel .....	2
Précautions .....	2
Mise en route .....	3
Paramètres de l'horloge .....	3
Les bases .....	4
Fonctions des boutons en façade .....	4
Opérations courantes .....	4
Descriptions de l'écran d'ACCUEIL .....	5
Écran de commande de source .....	5
Tuner .....	6
Utilisation de base de la tuner .....	6
Présélectionner des stations .....	6
Configuration tuner .....	6
USB .....	7
Préparation .....	7
Options de lecture .....	7
iPhone .....	8
Préparation .....	8
Options de lecture .....	8
Miroitage .....	9
Préparation .....	9
Opérations de miroitage .....	9
Composants Externes .....	10
Utilisant des lecteurs audio/vidéo externes .....	10
Caméra de recul .....	10
Revers avec ATT .....	10
Bluetooth .....	11
Enregistrer votre smartphone dans l'appareil .....	11
Configuration Bluetooth .....	11
Recevoir un appel .....	12
Passer un appel .....	12
Utilisation d'un appareil audio Bluetooth en lecture .....	13
Contrôle de l'audio .....	14
Contrôle de l'audio en général .....	14
Contrôle d'égaliseur .....	14
Configuration du haut-parleur/du répartiteur .....	15
Position d'écoute DTA .....	15
Effet sonore .....	15
Télécommande .....	16
Installation des piles .....	16
Fonctions des boutons de la télécommande .....	16
Installation .....	17
Avant l'installation .....	17
Installation de l'appareil .....	18
À propos de cet appareil .....	22
Plus d'informations .....	22
Dépannage .....	23
Copyrights .....	24
Spécifications .....	25

# Avant l'utilisation

## Comment lire ce manuel

- Les écrans illustrés dans le présent guide sont des exemples destinés à fournir des explications plus claires des opérations. Pour cette raison, il peut arriver qu'ils soient différents de ceux rencontrés dans la réalité.
- Dans les procédures opérationnelles, le crochet indique la touche ou le bouton à activer.  
< >: indique le nom des boutons de la façade.  
[ ]: indique le nom des touches tactiles.

 Ce symbole sur le produit indique qu'il y a des instructions de fonctionnement et d'entretien importantes dans ce manuel. Assurez-vous de lire attentivement les instructions de ce manuel.

## Précautions

### AVERTISSEMENT

#### Pour éviter toute blessure ou incendie, prenez les précautions suivantes :

- Pour éviter un court-circuit, ne mettez ni ne laissez jamais d'objets métalliques (comme des pièces de monnaie ou des outils en métal) à l'intérieur de l'appareil.
- Ne regardez pas ni ne fixez votre regard sur l'affichage de l'appareil trop longtemps pendant la conduite.
- Si vous rencontrez des problèmes pendant l'installation, consultez votre revendeur JVC.

#### Précautions d'utilisation de l'appareil

- Lorsque vous achetez des accessoires en option, vérifiez auprès de votre revendeur JVC qu'ils fonctionneront avec votre modèle et dans votre région.
- Vous pouvez sélectionner une langue pour afficher les menus, les étiquettes de fichiers audio, et autres. Voir **Mise en route(P.3)**
- Les fonctions Radio Data System ou Radio Broadcast Data System sont inopérantes dans les zones où le service n'est pris en charge par aucune station de radiodiffusion.

#### Protection du moniteur

- Ne touchez pas le moniteur avec un stylo à bille ou tout autre outil pointu. Cela pourrait l'endommager.

#### Nettoyage de l'appareil

Si la façade de l'appareil est tachée, essuyez-la avec un chiffon doux et sec, tel qu'un chiffon siliciné. Si la façade est très sale, essuyez-la avec un chiffon imbibé d'un produit de nettoyage neutre, puis essuyez-la à nouveau avec un chiffon doux et sec propre.

### ATTENTION

- La pulvérisation directe de produit de nettoyage sur l'appareil risque d'endommager les pièces mécaniques. Si vous nettoyez la façade avec un chiffon trop rugueux ou un liquide volatil, comme un solvant ou de l'alcool, vous risquez d'en rayer la surface ou d'effacer les caractères sérigraphiés.

#### Comment réinitialiser votre appareil

Si l'appareil ou l'équipement qui lui est branché ne fonctionne pas normalement, réinitialisez-le.

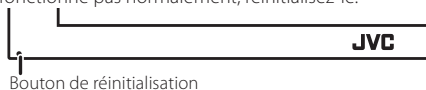

# Mise en route

## 1 Tournez la clé de contact de votre véhicule sur la position ACC.

L'appareil se met en marche, Veuillez lire l'avertissement et appuyer sur "Agree" pour entrer dans l'écran.



## 2 Appuyez sur le bouton << 🏠 >> .

## 3 Touchez [Settings].

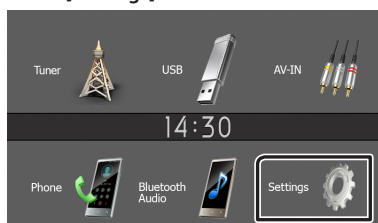

## 4 Effleurez la touche correspondante, puis définissez la valeur.

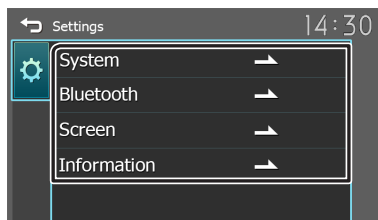

### [System]

#### [Beep Tone]

Active ou désactive la touche ton.  
« ON » (marche) (par défaut), « OFF » (arrêt)

#### [Language]

Sélectionne la langue utilisée sur l'écran de commande et sur les éléments de configuration. La langue sélectionnée par défaut est « English » (anglais).

#### [Time/Date]

Réglez l'heure de l'horloge. (P.3)

#### [Clock Mode]

Sélectionnez le format d'affichage de l'heure.  
[12hr] (par défaut) / [24hr]

#### [Parking Guidelines]

Vous pouvez afficher les directives de stationnement pour faciliter le stationnement lorsque vous changez le rapport dans la position marche arrière (AR). Le choix par défaut est "ON".

### [Guidelines SETUP]

Si vous sélectionnez [ON] pour [Parking Guidelines], il est possible d'ajuster les instructions de parking. Voir **Pour régler les instructions de parking (P.10)**.

### [Revers avec ATT (-20dB)]

Lorsque l'engrenage est déplacé en position de revers (R), le volume de l'appareil est réglé. La valeur de réglage par défaut est ON. Voir **Revers avec ATT (P.10)**.

### [System Reset]

Touchez [System Reset] puis touchez [YES] pour ramener tous les réglages aux réglages initiaux par défaut.

### [Bluetooth]

Affiche l'écran des réglages Bluetooth. (P.11)

### [Screen]

#### [Dimmer]

Sélectionnez le mode d'atténuation de l'éclairage. "High" (par défaut) / "Mid" / "Low"

#### [Demo]

Sélectionnez le mode de démonstration. Le choix par défaut est "ON".

### [Information]

Affiche la version du logiciel et le numéro de modèle de cette unité

## 5 Touchez [↵].

## Paramètres de l'horloge

### ■ Synchronisation de l'heure avec FM RBDS/RDS

Activer [RBDS Clock Sync]/[RDS Clock Sync].

Voir **Configuration tuner (P.6)**.

### ■ Ajuster l'horloge manuellement

#### 🔗 REMARQUE

• Désactivez [RBDS Clock Sync]/[RDS Clock Sync] avant de régler l'horloge.

## 1 Appuyez sur le bouton < 🏠 > .

## 2 Touchez [Settings].

## 3 Touchez [System].

## 4 Touchez [Time/Date].

L'écran de l'heure s'affiche.

## 5 Touchez [▲] ou [▼] pour régler l'heure de l'horloge.

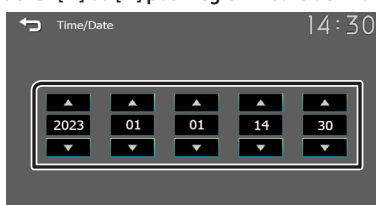

## 6 Touchez [↵].

# Les bases

## Fonctions des boutons en façade

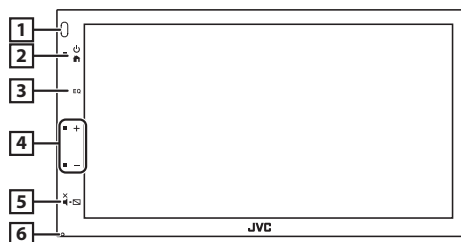

### 1 Capteur à distance

- Reçoit le signal de la télécommande.

### 2 (HOME)

- Affiche l'écran d'ACCUEIL. (P.5)
- Appuyer et maintenir le pour éteindre l'appareil. Permet de mettre l'appareil en marche lorsqu'il est éteint.

### 3 EQ

- Affiche l'écran audio.\* (P.14)
- \* L'écran audio ne s'affiche pas pendant l'écran de CONFIGURATION ou sur l'écran de liste, etc.,

### 4 +, - (Volume)

- Règle le volume. Le volume augmentera jusqu'à 15 tant que vous maintiendrez [ + ] enfoncé.

### 5 (MUTE, Affichage éteint)

- Met sur muet/restaure le son.
- Appuyer et maintenir le pour éteindre l'écran. Lorsque l'écran est éteint, appuyez sur l'affichage pour activer l'écran.

### 6 Réinitialisation

- Si l'appareil ou l'appareil qui y est connecté ne fonctionne pas correctement, appuyer sur ce bouton pour que l'appareil retrouve les réglages d'usine.

## Opérations courantes

### Allumer le courant

- 1 Appuyez sur le bouton < > .



### Éteindre le courant

- 1 Appuyez et maintenez le bouton < > .



### Réglage du volume

- 1 Appuyez sur le bouton < + > ou < - > .

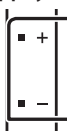

### REMARQUE

- Le volume augmentera jusqu'à 15 tant que vous maintiendrez [ + ] enfoncé.

### Coupe le son.

- 1 Appuyez sur le bouton < > .

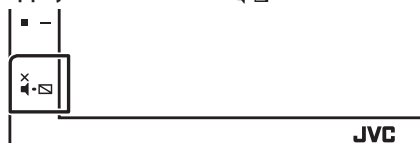

- Pour rétablir le son, touchez le bouton une nouvelle fois, ou ajustez le volume.

### Mettez l'écran hors tension

- 1 Appuyez et maintenez le bouton < > .



- Pour allumer l'écran, touchez l'affichage.

## Les bases



### Descriptions de l'écran d'ACCUEIL

1 Appuyez sur le bouton <img alt="Home button icon" data-bbox="295 105 335 125"/> .



L'écran d'ACCUEIL apparaît.



- 1 Affichage de l'horloge  
Touchez pour afficher l'écran Horloge.
- 2 Passe à l'émission de tuner. **(P.6)**
- 3 **[USB]**   
Joue les fichiers d'un périphérique USB. **(P.7)**  
**[iPhone]**   
Lit depuis un iPhone. **(P.8)**
  - Lorsqu'un iPhone est connecté.**[Mirroring]**   
Affiche l'écran de miroitage. **(P.9)**
  - Lorsqu'un appareil Android avec l'application « Mirroring OB for JVC » installée est connecté.
- 4 Passe à élément externe connecté à la borne d'entrée AV-IN. **(P.10)**
- 5 Affiche l'écran Mains libres. **(P.12)**
- 6 Lit depuis un lecteur audio Bluetooth. **(P.13)**
- 7 Affiche l'écran de CONFIGURATION. **(P.3)**

### Écran de commande de source



- 1  : Revient à l'écran précédent.  
 : Affiche l'écran audio. **(P.14)**

# Tuner

## Utilisation de base de la tuner

1 Appuyez sur le bouton <🏠> .

2 Toucher [Tuner].

### Écran de commande de source

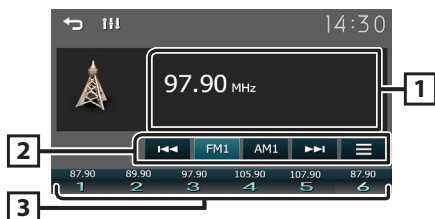

1 Affiche les informations concernant la station en cours :  
Nom PS, Fréquence, Genre PTY, Indicateur d'articles

2 **[FM]** : Change la bande FM.

« FM1 », « FM2 », « FM3 »

**[AM]** : Change la bande AM.

« AM1 », « AM2 »

**[◀▶]** : Syntonise automatiquement sur une station offrant une bonne réception.

Touch and hold to switch to the next frequency manually.

**[☰]** : Prédéfini automatiquement les stations. (P.6)

3 Rappelle la station mémorisée.  
En le touchant pendant 2 secondes, il mémorise la station en cours de réception.

## Présélectionner des stations

### Mémoire automatique

Vous pouvez présélectionner 6 stations pour la bande actuelle (FM1/FM2/FM3/AM1/AM2).

1 Appuyez sur [FM] ou [AM] pour sélectionner la bande.

2 Touchez [☰].

3 Touchez [Auto Store].

Les stations locales avec les signaux les plus forts sont trouvées et enregistrées automatiquement.

### Mémoire manuelle

Vous pouvez mémoriser la station que vous êtes en train de recevoir.

1 Rechercher une station que vous voulez présélectionner.

2 Toucher et maintenir [#] (#:1-6) dans lequel vous voulez mémoriser la station.

### Rappel de la station prédéfinie

1 Toucher [#] (#:1-6).

## Tuner Setup

1 Touch [☰].

2 Set each item as follows.

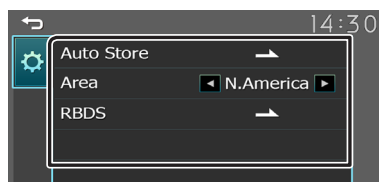

### [Auto Store]

Recherche et mémorise automatiquement les 6 stations avec les signaux les plus puissants pour la bande sélectionnée.

« Auto Store » (Mémoriser Automatiquement) apparaît.

### [Area]

“N.America”(Default): intervalles AM/FM :10 kHz/200 kHz.

“S.America”: intervalles AM/FM : 10 kHz/50 kHz.

“Europe”: intervalles AM/FM : 9 kHz/50 kHz.

### [Local Seek] \*2

Recherche uniquement les stations ayant une intensité suffisante de signal. (L'indicateur **LOC** s'allume.)

« ON », « OFF » (par défaut)

### [RBDS] \*1 \*3/[RDS] \*2 \*3

Affiche l'écran de réglages du RBDS/RDS.

### [AF] \*2

Lorsque la réception de la station est médiocre, sélectionne automatiquement une station diffusant le même programme sur le même réseau Radio Data System.

« ON » (par défaut), « OFF »

### [TA]

Passer automatiquement aux informations de circulation routière à l'instant ou un bulletin d'infos-traffic débute. (L'indicateur **TI** s'allume.)

« ON », « OFF » (par défaut)

### [RBDS Clock Sync] \*1/[RDS Clock Sync] \*2

Synchroniser les données de temps de la station Radio Broadcast Data System/Radio Data System et l'horloge de cet appareil.

« ON » (par défaut), « OFF »

### [PTY]

Sélectionner un type de programme.

### [PTY Seek]

Recherche un programme par type de programme.

\*1 Pour utiliser la fonction, il est nécessaire de régler [Area] sur [N.America]/[S.America].

\*2 Pour utiliser la fonction, il est nécessaire de régler [Area] sur [Europe].

\*3 FM uniquement

3 Touchez [↩].

# USB

## Préparation

### ■ Connecter un périphérique USB

- 1 Retirer le capuchon de la borne USB.
- 2 Branchez le périphérique USB avec le câble USB.

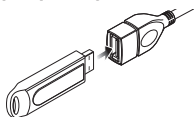

L'appareil lit le périphérique et la lecture commence.

### ■ Pour débrancher le périphérique USB

- 1 Appuyez sur le bouton <img alt="bouton retour à l'accueil" data-bbox="295 295 330 310"/>.
- 2 Touchez une source autre que [USB].
- 3 Débranchez le périphérique USB.

### ■ Périphérique USB utilisable





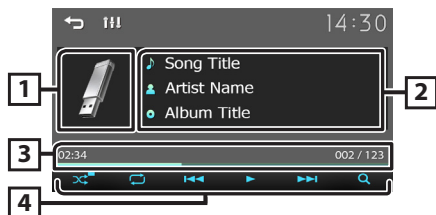

Cet appareil peut lire les fichiers MPEG1/ MPEG2/ MPEG4/ H.264/MKV/ MP3/WMA/ AAC/ WAV/ FLAC/ OGG enregistrés dans un périphérique de stockage de masse USB (P.22)

## Options de lecture

### ■ L'écran de commande de la source vous permet de gérer la musique que vous écoutez





- 1 La pochette du fichier en cours de lecture s'affiche.
- 2 Affiche les informations concernant le fichier en cours.
- 3 Temps de lecture/numéro de fichier  
Barre du temps de lecture : Pour confirmer la position actuelle de lecture.

- 4 [  ] : Sélectionne le mode de lecture aléatoire.  
 : Lit de manière aléatoire tous les fichiers du dossier en cours.  
 (Valeur par défaut) : Lecture normale.  
[  ] : Sélectionne le mode de lecture répétée.  
 (Valeur par défaut) : Répète tous les fichiers du périphérique USB.  
 : Répète le fichier en cours.  
 : Répète tous les fichiers du dossier actuel.  
[▶], [⏸] : Lance la lecture ou met en pause.  
[◀], [▶] : Recherche le contenu précédent/suivant.  
Touchez et maintenez enfoncé pour effectuer une avance ou un retour rapide.  
[Q] : Recherche le fichier (P.7)

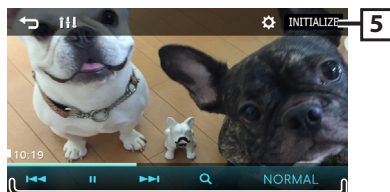

### ■ Pour la lecture de vidéo

- 1 Lorsque les touches de fonctionnement ne sont pas affichées à l'écran, toucher l'écran.





- 5 [  ] : Vous pouvez régler la qualité d'image dans l'écran vidéo.  
[Brightness] : Règle la luminosité. (0 à 10)  
[Contrast] : Ajuste le contraste. (0 à 10)  
[Color] : Ajuste la couleur. (0 à 10)  
[Tint] : Règle la teinte. (0 à 10)  
[INITIALIZE] : Pour effacer le réglage.
- 6 [▶], [⏸] : Lance la lecture ou met en pause.  
[◀], [▶] : Recherche le contenu précédent/suivant.  
Touchez et maintenez enfoncé pour effectuer une avance ou un retour rapide.  
[Q] : Recherche le fichier. (P.7)  
[NORMAL]/[16:9]/[4:3] : Sélectionnez un mode d'écran.

### ■ Sélection d'une piste dans une liste (Recherche le fichier)

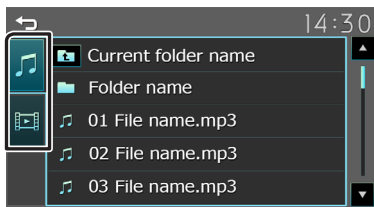
- 1 Touchez [Q].
- 2 Sélectionnez le mode de recherche par fichiers audio [  ], ou fichiers vidéo [  ].



- 3 Touchez [  ] pour aller au niveau hiérarchique supérieur.
- 4 Touchez le dossier de votre choix.  
Le contenu d'un dossier est affiché lorsque vous touchez celui-ci.  
• Toucher [  ] pour aller au niveau hiérarchique supérieur.
- 5 Touchez l'élément de votre choix dans la liste des contenus.  
La lecture commence.

### REMARQUE

- Touchez [  ] pour faire apparaître l'écran de contrôle source en haut de page.

# iPhone

## Préparation

### ■ Connexion d'un iPhone

- Pour en savoir plus sur la connexion iPhone, voir 21.

#### 1 Retirer le capuchon de la borne USB.

#### 2 Branchez l'iPhone.

L'appareil lit le périphérique et la lecture commence.

### ■ Pour débrancher l'iPhone

#### 1 Appuyez sur le bouton <🏠>.

#### 2 Toucher une source autre que [iPhone].

#### 3 Débranchez l'iPhone.

### ■ iPhone connectables

Les modèles suivants peuvent être reliés à cet appareil.

Convient pour

- iPhone 14 Pro Max
- iPhone 14 Pro
- iPhone 14 Plus
- iPhone 14
- iPhone 13 Pro Max
- iPhone 13 Pro
- iPhone 13
- iPhone 13 mini
- iPhone 12 Pro Max
- iPhone 12 Pro
- iPhone 12
- iPhone 12 mini
- iPhone SE (2nd generation)
- iPhone 11 Pro Max
- iPhone 11 Pro
- iPhone 11
- iPhone XS Max
- iPhone XS
- iPhone XR
- iPhone X
- iPhone 8 Plus
- iPhone 8
- iPhone 7 Plus
- iPhone 7
- iPhone SE
- iPhone 6s Plus
- iPhone 6s

### 📎 REMARQUE

- Si vous démarrez la lecture après avoir connecté l'iPhone, la musique qui a été lue par l'iPhone est jouée en premier.
- Fermer le port USB quand il n'est pas utilisé.

## Options de lecture

### ■ L'écran de commande de la source vous permet de gérer la musique que vous écoutez.

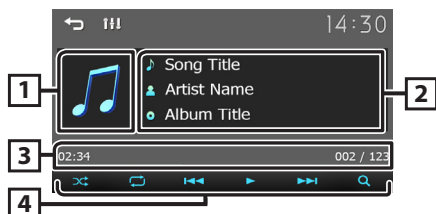

1 Illustration (Affiché si la piste contient un visuel)

2 Affiche les informations concernant le fichier en cours.

3 Temps de lecture/numéro de fichier  
**Barre du temps de lecture :** Pour confirmer la position actuelle de lecture.

4 [🎵] : Sélectionne le mode de lecture aléatoire.

[🎵] : Les fonctions sont les mêmes que Mélanger les Chansons.

[🎵] : Au hasard

[🔁] : Sélectionne le mode de lecture répétée.

[🔁] : Les fonctions sont les mêmes que Répéter Tous.

[🔁] : Les fonctions sont les mêmes que Répéter Un.

[🔁] : Aucune répétition

[⏸] : Lit ou marque une pause.

[⏮], [⏭] : Recherche le contenu précédent/suivant.

Touchez et maintenez enfoncé pour effectuer une avance ou un retour rapide.

[🔍] : Recherche le contenu.. (P.8)

### ■ Sélectionner un contenu dans la liste

#### 1 Touchez [Q].

#### 2 Touchez l'élément de votre choix.

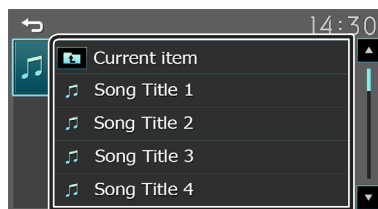

Le contenu d'une catégorie est affiché lorsque vous touchez celle-ci.

#### 3 Touchez l'élément de votre choix dans la liste des contenus.

La lecture commence.

- Toucher [↶] pour aller au niveau hiérarchique supérieur.

### 📎 REMARQUE

- Touchez [↶] pour faire apparaître l'écran de contrôle source en haut de page.



# Miroitage

## Préparation

Il est possible d'afficher et de contrôler l'application sur l'appareil pendant que votre smartphone est connecté à la borne USB.

### REMARQUE

- Jumelez votre smartphone avec l'appareil via Bluetooth. Voir **Enregistrer votre smartphone dans l'appareil (P.11)** et connecter l'appareil Bluetooth.

### Smartphone Android compatible

- Android version 7.0 ou ultérieure
- Support Bluetooth

### REMARQUE

- Cet appareil peut ne pas fonctionner avec certains smartphones Android.

### Connecter un smartphone Android

#### 1 Téléchargez l'application de miroitage à partir de Google Play.

Installez la dernière version de l'application de miroitage « Mirroring OB for JVC » sur votre périphérique Android.

#### 2 Retirez le capuchon de la borne USB.

#### 3 Connectez le smartphone Android. (P.21)

#### 4 Lancez l'application de miroitage sur votre smartphone Android.

- 1) Touchez pour cocher la case.

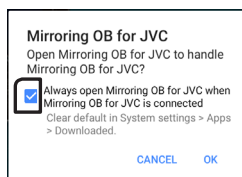

- 2) Appuyez sur « OK » pour lancer l'application de miroitage.

- 3) Touchez pour cocher la case.

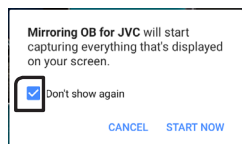

or) Sinon la demande d'autorisation ne s'affiche que pour les versions Android 10.0 ou supérieures.

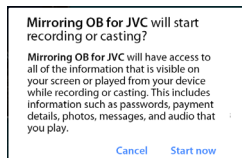

- 4) Appuyez sur « START NOW » pour démarrer la capture d'écran de votre périphérique Android.

#### 5 Vous pouvez maintenant bénéficier du miroitage.

## Pour déconnecter le smartphone Android

- 1 Appuyez sur le bouton <img alt="Home button icon" data-bbox="738 112 768 132"/> .
- 2 Sélectionnez une source autre que [Mirroring].
- 3 Détachez le smartphone Android.

## Opérations de miroitage

### Opération de miroitage

#### 1 Touchez [Mirroring].

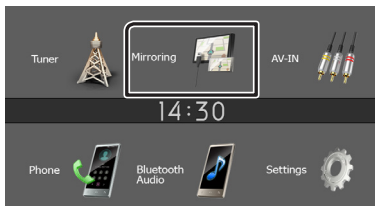

- Vous pouvez afficher le même écran de l'appareil Android sur le moniteur de l'appareil.

### Pour désactiver le miroitage

#### 1 Appuyez sur le bouton <img alt="Home button icon" data-bbox="738 460 768 480"/> .



- L'écran d'ACCUEIL apparaît.

# Composants Externes

## Utilisant des lecteurs audio/vidéo externes

### ■ Démarrer la lecture

- 1 Connecter un composant externe à la borne d'entrée AV-IN. (P.20)
- 2 Appuyez sur le bouton <🏠> .
- 3 Toucher [AV-IN].
- 4 Allumer le composant connecté et commencer à lire la source.

### ■ Pour la lecture de vidéo

- 1 Lorsque les touches de fonctionnement ne sont pas affichées à l'écran, toucher l'écran.

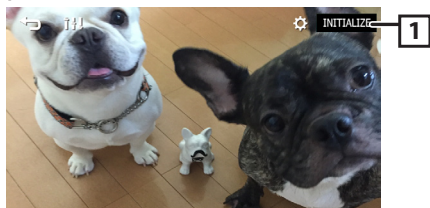

- 1 [⚙️] : Vous pouvez régler la qualité d'image dans l'écran vidéo.  
[INITIALIZE] : Pour effacer le réglage.

### 📎 REMARQUE

- Lorsque l'image de la caméra de recul s'affiche sur l'écran AV-IN, la sortie de l'image depuis la borne de sortie visuelle disparaît.

## Caméra de recul

Pour utiliser la caméra de recul, le câble de connexion INVERSE est requis. Pour connecter une caméra de recul. (P.20)

### ■ Affiche l'image de la caméra de recul

L'écran de vue arrière est affiché lorsque vous changez de vitesse pour la position de marche arrière (R).

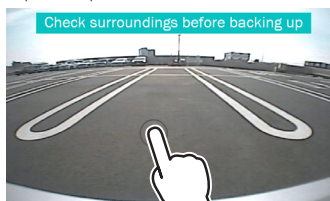

- Le premier toucher enlève l'avertissement, et le deuxième toucher ferme l'écran de la caméra.

### ■ Pour régler les instructions de parking

#### 📎 REMARQUE

- Installez la caméra de recul dans la position appropriée en fonction du mode d'emploi fourni avec la caméra de recul.
- Lors de l'ajustement des lignes de guidage de stationnement, assurez-vous d'actionner le frein de stationnement pour éviter que la voiture bouge.

- 1 Appuyez sur le bouton <🏠> .
- 2 Touchez [Settings] .
- 3 Touchez [System].
- 4 Touchez [◀] ou [▶] dans [Parking Guidelines] et réglez sur [ON].
- 5 Appuyez sur [Guidelines SETUP].
- 6 Réglez les directives de stationnement en sélectionnant le repère [📍] .

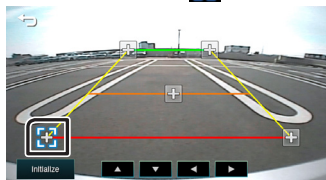

- 7 Réglez de la position du repère sélectionné.

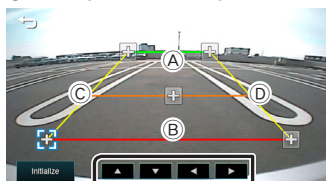

Assurez-vous que les lignes A et B sont parallèles horizontalement et que les lignes C et D ont la même longueur.

#### 📎 REMARQUE

- Touchez [Initialize] puis touchez [Yes] pour régler tous les repères sur les positions initiales par défaut.

## Revers avec ATT(-20dB)

Lorsque l'engrenage est déplacé en position de revers (R), le volume de l'appareil est réglé

- 1 Appuyez sur le bouton <🏠> .
- 2 Touchez [Settings].
- 3 Touchez [System].
- 4 Touchez [Reverse with ATT].
- 5 Touchez [◀] or [▶] définir à [ON/OFF].

#### 📎 REMARQUE

- La valeur de réglage est ON (par défaut)

# Bluetooth

## À propos du Smartphone Bluetooth et du lecteur audio Bluetooth

Cet appareil est conforme aux caractéristiques techniques suivantes de la norme Bluetooth :

### Version

Bluetooth Ver.5.0

### Profil

#### Smartphone/téléphone cellulaire :

HFP (V1.6) (Profil mains libres)

PBAP (Profil d'accès au répertoire téléphonique)

#### Lecteur audio :

A2DP (Profil de distribution audio avancée)

AVRCP (V1.5) (Profil de télécommande audio/vidéo)

### Codec son

SBC

AAC

## À propos des téléphones portables compatibles avec le Profil d'Accès au Répertoire Téléphonique (PBAP)

Si votre téléphone portable est compatible avec PBAP, vous pouvez afficher les éléments suivants sur l'écran tactile lorsque le téléphone portable est connecté.

- Répertoire téléphonique (jusqu'à 1 000 entrées)
- Appels composés, appels reçus et appels en absence (jusqu'à 50 entrées au total)

## Enregistrer votre smartphone dans l'appareil

Vous pouvez utiliser votre smartphone Bluetooth lié à cet appareil.

Vous pouvez enregistrer jusqu'à 8 périphériques Bluetooth.

- Vous pouvez coupler le périphérique et l'appareil utilisant SSP (Secure Simple Pairing) qui nécessitent seulement une confirmation.
- Un seul périphérique peut être connecté à la fois.
- Lorsque vous enregistrez un nouveau périphérique Bluetooth, veillez à déconnecter d'abord le périphérique Bluetooth actuellement connecté, puis enregistrez le nouveau.
- Il n'est pas possible d'enregistrer un nouvel appareil si 8 appareils Bluetooth sont déjà enregistrés. Effacez les enregistrements inutiles. (p.11)

### 1 Activer la fonction Bluetooth sur votre smartphone/téléphone portable.

### 2 Recherchez l'appareil ("KW-M180BT") à partir de votre smartphone/téléphone portable.

Si un code PIN est requis, entrez le code PIN (« 0000 »).

-  apparaît quand le Bluetooth du smartphone est connecté.

### 3 Déconnecter le périphérique

- Désactiver la fonction Bluetooth sur votre smartphone/téléphone portable.
- Mettre sur arrêt l'interrupteur d'allumage.

## Configuration Bluetooth

### 1 Appuyez sur le bouton <img alt="Home button" data-bbox="740 103 760 120"/> .

### 2 Touchez [Settings].

### 3 Touchez [Bluetooth].

### 4 Effleurez la touche correspondante, puis définissez la valeur.

#### [Select Device]

Connectez le périphérique Bluetooth.

#### [Phone Auto Answer]

Définissez le temps de réponse automatique pour répondre à un appel entrant.

« OFF » (par défaut) / « ON »

#### [Device Name]

Le nom de périphérique Bluetooth de cet appareil est affiché.

#### [Pin Code]

Affiche le code PIN..

#### [Device address]

Affiche l'adresse du périphérique.

## Connectez le périphérique Bluetooth

### 1 Touchez [Select Device] sur l'écran de configuration du Bluetooth.

### 2 Touchez [ <img alt="Device icon" data-bbox="615 495 645 515"/> ] de l'appareil que vous souhaitez connecter.

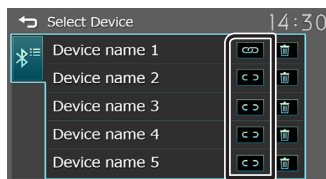

## Pour supprimer le périphérique Bluetooth enregistré

### 1 Touchez [ <img alt="Trash icon" data-bbox="725 695 745 715"/> ] sur l'écran de sélection de périphérique.

# Bluetooth

## Recevoir un appel

1 Touchez [📞].

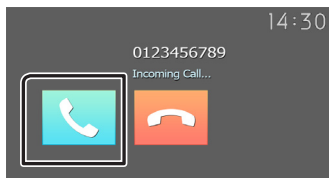

- [📞]: Rejeter un appel entrant.

### 📱 Actions possibles pendant un appel

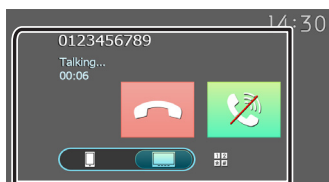

	Raccrocher
	Muet ta voix
	Vous pouvez envoyer des tonalités en touchant les touches voulues à l'écran. • Touchez [↵] pour fermer la fenêtre.
	Bascule l'émission de la voix entre le smartphone/téléphone portable et le haut-parleur.

- Régler le volume de réception  
Appuyez sur le bouton <+> ou <->.

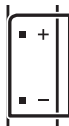

## Passer un appel

- 1 Appuyez sur le bouton <🏠> .
- 2 Touchez [Phone].
- 3 Veuillez consulter le tableau ci-dessous pour chaque méthode de fonctionnement.

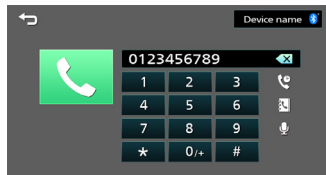

### Appel par entrée d'un numéro de téléphone

- 1) Utilisez les touches numériques pour entrer un numéro de téléphone.
- 2) Touchez [📞].  
Passer un appel
- Touchez [✕] pour supprimer la dernière saisie.

### Appel depuis l'historique des appels

- 1) Touchez [📞].
- 2) Touchez [📞] (appels entrants), [📞] (appels sortants), [📞] (appels manqués).
- 3) Sélectionnez dans la liste le numéro de téléphone.

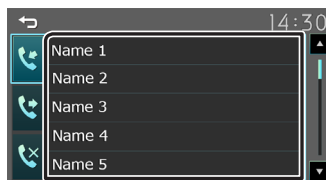

Passer un appel

### Appel depuis le répertoire téléphonique

- 1) Touchez [📞].
- 2) Sélectionnez le nom dans la liste.

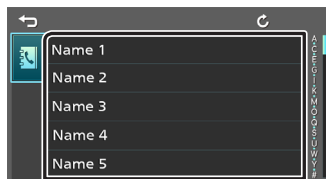

Passer un appel

- [📞]: Met à jour le répertoire téléphonique.  
Appuyez sur cette touche après avoir effectué une modification dans le répertoire de votre smartphone/ téléphone portable.

# Bluetooth

## Effectuer un appel via numérotation vocale

Vous pouvez effectuer un appel en utilisant la fonction de reconnaissance vocale du smartphone Bluetooth.

- 1) Touchez [🗨️].
- 2) Prononcez le nom enregistré dans le smartphone Bluetooth.

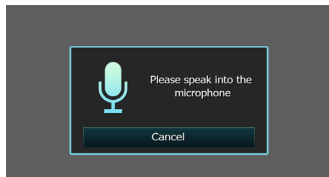

- Touchez [Cancel] pour annuler la numérotation vocale.

## Appel en attente

Lorsque vous recevez un nouvel appel en cours d'appel:

- 1) Touchez [📞], l'appel en cours sera mise en attente, et vous pouvez répondre au nouvel appel.
- 2) À chaque touche sur [📞], l'appel actuel passera à un autre appel.
- 3) Si vous touchez [📞] pendant l'appel en attente, l'appel entrant sera rejeté.
- 4) Si vous touchez [📞], l'appel actuel sera terminé et vous pourrez passer à l'appel en attente.
- 5) Touchez [📞] pour vous mettre en sourdine

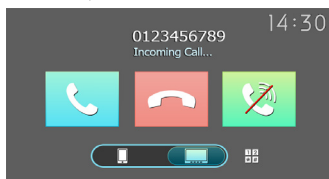

## Utilisation d'un appareil audio Bluetooth en lecture

1 Appuyez sur le bouton <🏠>.

2 Appuyez sur [Bluetooth Audio].

📁 Écran de commande de source

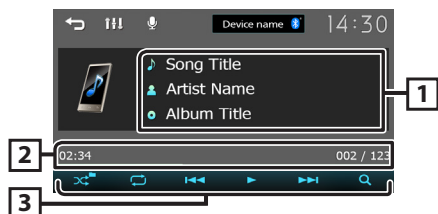

1 Affiche les informations concernant le fichier en cours.

2 Temps de lecture/numéro de fichier

**Barre du temps de lecture :** Pour confirmer la position actuelle de lecture.

3 [🎲]: Sélectionne le mode de lecture aléatoire.

[🎲]: Lit tous les fichiers de manière aléatoire.

[🎲]: Au hasard

[🔁]: Sélectionne le mode de lecture répétée.

[🔁]: Répète tous les fichiers.

[🔁]: Répète le fichier en cours.

[🔁]: Aucune répétition

[▶], [⏸]: Lit ou marque une pause.

[◀], [▶]: Recherche le contenu précédent/suivant.

Touchez et maintenez enfoncé pour effectuer une avance ou un retour rapide.

[Q]: Recherche le fichier. (P.13)

## REMARQUE

- Certains indicateurs de fonctionnement et d'affichage peuvent différer en fonction de leur disponibilité sur l'appareil connecté.

## 📁 Sélectionner un contenu dans la liste

1 Touchez [Q].

2 Touchez l'élément de votre choix.

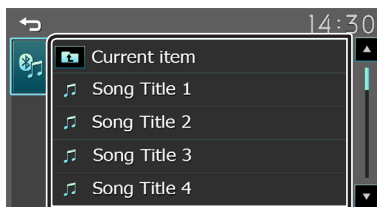

Le contenu d'une catégorie est affiché lorsque vous touchez celle-ci.

3 Touchez l'élément de votre choix dans la liste des contenus.

La lecture commence.

- Toucher [↶] pour aller au niveau hiérarchique supérieur.

## REMARQUE

- Touchez [↶] pour faire apparaître l'écran de contrôle source en haut de page.

# Contrôle de l'audio

Vous pouvez régler différents paramètres, comme la balance audio ou le niveau du caisson de graves par exemple.

- 1 Appuyez sur le bouton <EQ> .
- 2 Veuillez consulter le tableau ci-dessous pour chaque méthode de fonctionnement.

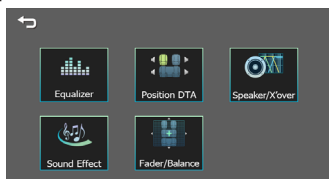

## Contrôle de l'audio en général

- 1 Appuyez sur le bouton <EQ> .
- 2 Touchez [Fader / Balance].
- 3 Réglez chaque option comme suit.

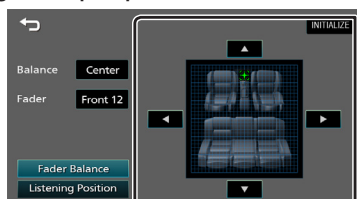

### [Fader Balance]

**Balance** Réglez le volume de la balance à droite/ gauche.  
[◀] [▶]  
15 (gauche) à 15 (droite)

**Fader** Réglez le volume de la balance avant/ arrière.  
[▲] [▼]  
15 (avant) à 15 (arrière)

[INITIALIZE] Pour effacer le réglage..

### [Listening Position]

[●] Sélectionnez une position d'écoute parmi « Front Left », « Front All », « Front Right » et « Middle ».

[INITIALIZE] Pour effacer le réglage.

## Contrôle d'égaliseur

- 1 Appuyez sur le bouton <EQ> .
- 2 Touchez [Equalizer].
- 3 Réglez chaque option comme suit.

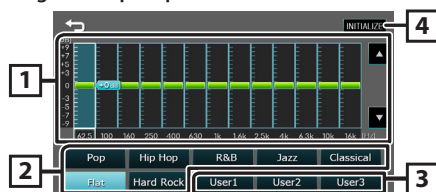

1 Vous pouvez sélectionner la barre de fréquence et ajuster son niveau. (-9 à +9)  
• Les ajustements sont mémorisés.

2 Pour rappeler la courbe prédéfinie de l'égaliseur.

3 Rappelle la courbe d'égalisation mémorisée.

4 Initialisez la courbe d'égalisation actuelle.

## Contrôle de l'audio

### Configuration du haut-parleur/du répartiteur

- 1 Appuyez sur le bouton <EQ> .
- 2 Touchez [Speaker / X'over].
- 3 Touchez le haut-parleur pour le configurer.



#### 4 Réglez chaque option comme suit.

<b>Mode</b> [OFF], [ON]	[ON] : Réglage du filtre. [OFF] : Désactive le filtre.
<b>Slope</b> [▲] [▼]	Configurez une pente de recouvrement.
<b>Frequency</b> [▲] [▼]	<ul style="list-style-type: none"><li>• Ajustement du filtre passe-haut. (Lorsque Avant ou Arrière est sélectionné)</li><li>• Ajustement du filtre passe-bas. (Lorsque le subwoofer est sélectionné)</li></ul>
<b>Level</b> [▲] [▼]	Ajustez le gain du haut-parleur avant, du haut-parleur arrière ou du subwoofer.
<b>Phase Inversion</b>	Configurez la phase de sortie du subwoofer. [ ] pour décaler la phase de 180 degrés. (Lorsque le subwoofer est sélectionné)
<b>[INITIALIZE]</b>	Pour effacer le réglage.

### Position d'écoute DTA

- 1 Appuyez sur le bouton <EQ> .
- 2 Touchez [Position DTA].
- 3 Touchez [Delay].
- 4 Touchez [◀] ou [▶] pour ajuster le délai de l'enceinte sélectionnée.



- 5 Touchez [Level].
- 6 Touchez [◀] ou [▶] pour ajuster le niveau sonore de l'enceinte sélectionnée.

### Effet sonore

- 1 Appuyez sur le bouton <EQ> .
- 2 Touchez [Sound Effect].
- 3 Réglez chaque option comme suit.

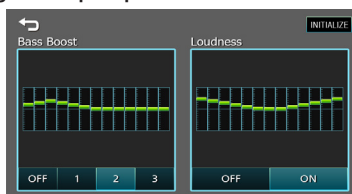

<b>Bass Boost</b> [OFF], [1], [2], [3]	Définissez la quantité de renforcement des basses
<b>Loudness</b> [OFF], [ON]	Définissez le degré d'amplification des graves et des aigus.
<b>[INITIALIZE]</b>	Pour effacer le réglage.

# Télécommande

Cet appareil peut être utilisé avec une télécommande. La télécommande RM-RK258 (accessoire optionnel) peut être utilisée.

## ▲ AVERTISSEMENT

- Ne pas ingérer la batterie, risque de brûlure chimique

La télécommande fournie avec ce produit contient une pile bouton. Si la pile bouton est avalée, elle peut provoquer de graves brûlures internes en 2 heures seulement et peut mener à la mort.

Tenez les piles usées et neuves à l'écart des enfants. Si le compartiment de la pile ne se referme pas bien, arrêtez d'utiliser le produit et tenez-le à l'écart des enfants.

Si vous pensez que les piles ont été avalées ou introduites dans une partie du corps, faites immédiatement appel à un médecin.

## ▲ ATTENTION

- Risque d'incendie ou d'explosion si la batterie est remplacée par une batterie de type incorrect. Assurez-vous de remplacer la batterie uniquement par une batterie du même type.
- Risque d'incendie, d'explosion ou de fuite de liquide ou de gaz inflammable si la batterie est laissée dans un environnement extrêmement chaud et/ou soumise à une pression d'air extrêmement basse. Le bloc-batterie ou les batteries ne doivent pas être exposées à une chaleur excessive telle que le soleil, le feu ou similaire.
- Risque d'incendie, d'explosion ou de fuite de liquide ou de gaz inflammable si la batterie est jetée dans le feu ou dans un four chaud, rechargée, court-circuitée, écrasée mécaniquement ou dissociée.
- Si du liquide entrait en contact avec vos yeux ou vos vêtements, rincez immédiatement à grande eau et consultez un médecin.

## Installation des piles



- Utilisez une pile bouton, disponible dans le commerce (CR2025).
- Insérez la pile avec les pôles + et - alignés correctement.
  - Si la télécommande perd de son efficacité, remplacez les piles.

## Fonctions des boutons de la télécommande

- Pointer la télécommande directement vers le capteur de la plaquette.
- NE PAS exposer la télécommande à une lumière vive (directement aux rayons du soleil ou à un éclairage artificiel).

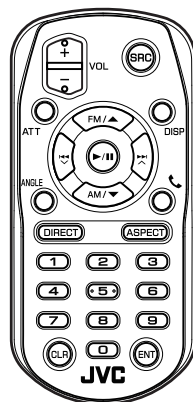

<b>SRC</b>	<ul style="list-style-type: none"><li>• Passe à la source à utiliser.</li><li>• En mode mains libres, raccroche le téléphone</li></ul>
<b>VOL + -</b>	Règle le volume.
<b>ATT</b>	Met sur muet/restaure le son
<b>DISP</b>	Non utilisé.
<b>FM/▲ AM/▼</b>	Avec la radio comme source, sélectionnez la bande FM/AM à recevoir.
<b>◀◀ ∨ ▶▶ ∧</b>	Avec le sintoniseur comme source, alterne entre les stations reçues par l'appareil.
<b>ANGLE</b>	Non utilisé.
<b>▶/  </b>	Lance la lecture ou met en pause
<b>☎</b>	Quand un appel est reçu, répond à l'appel.
<b>DIRECT</b>	Non utilisé.
<b>ASPECT</b>	Non utilisé.
<b>Numeric Keypad</b>	Non utilisé.
<b>CLR</b>	Efface le numéro de téléphone saisi sur l'écran Téléphone.
<b>ENT</b>	Non utilisé.



# Installation

## Avant l'installation

Avant d'installer cet appareil, veuillez prendre les mesures de précaution suivantes.

### ▲ AVERTISSEMENTS

- Si vous branchez le câble d'allumage (rouge) et le câble de la batterie (jaune) au châssis de la voiture (masse), il peut y avoir un court-circuit entraînant, à son tour, un incendie. Il faut toujours brancher ces câbles à la source d'alimentation fonctionnant via le boîtier de fusibles.
- Ne débranchez pas le fusible du câble d'allumage (rouge) ni du câble de la batterie (jaune). L'alimentation électrique doit être connectée aux câbles via le fusible.

### ▲ ATTENTION

- Installez cet appareil dans la console du véhicule. Ne touchez pas les éléments métalliques de cet appareil pendant et juste après l'utilisation de l'appareil. Les éléments métalliques tels que le dissipateur thermique et le coffret sont très chauds.

### REMARQUE

- Le montage et le câblage de ce produit requièrent expérience et savoir-faire. Pour des questions de sécurité, les travaux de montage et de câblage doivent être effectués par des professionnels.
- Veillez à brancher l'appareil à une alimentation électrique négative de 12 Vcc avec mise à la terre.
- N'installez pas l'appareil dans un endroit directement exposé aux rayons du soleil, à une chaleur excessive ou à l'humidité. Évitez également les endroits trop poussiéreux ou susceptibles d'être éclaboussés par de l'eau.
- N'utilisez pas vos propres vis. N'utilisez que les vis fournies. L'utilisation de vis non appropriées risque d'endommager l'appareil.
- Si l'allumage de votre véhicule ne possède pas de position ACC, branchez les câbles d'allumage à une source d'alimentation que la clé de contact peut allumer ou éteindre. Si vous branchez le câble d'allumage à une source d'alimentation à tension constante comme les câbles de la batterie, il se peut que la batterie se décharge.
- Si la console est dotée d'un couvercle, veillez à installer l'appareil de sorte que la façade ne heurte pas le couvercle quand elle s'ouvre ou se ferme.
- Si le fusible saute, vérifiez d'abord que les câbles ne se touchent pas afin d'éviter tout court-circuit, puis remplacez l'ancien fusible par un nouveau fusible de même puissance.
- Isolez les câbles non connectés avec un ruban vinyl, ou tout autre matériau similaire. Pour éviter tout court-circuit, ne retirez pas les capuchons placés aux extrémités des câbles non connectés ou des bornes.

- Fixez les fils à l'aide de colliers et enrroulez le ruban de vinyle autour des fils qui entre en contact avec les parties métalliques afin de protéger les fils et éviter tout court-circuit.
- Branchez correctement les câbles de l'enceinte aux bornes correspondantes. L'appareil peut subir des dommages et ne plus fonctionner si vous partagez les fils ⊖ ou les mettez à la masse avec une partie métallique du véhicule.
- Si seulement deux enceintes sont branchées au système, branchez les connecteurs soit aux bornes de sortie avant soit aux bornes de sortie arrière (ne pas mélanger les bornes de sortie avant et arrière). Par exemple, si vous connectez le connecteur ⊕ de l'enceinte gauche à une borne de sortie avant, ne connectez pas le connecteur ⊖ à une borne de sortie arrière.
- Une fois l'appareil installé, vérifiez que les feux de freinage, les clignotants et les essuie-glace, etc. du véhicule fonctionnent correctement.
- L'angle de montage de l'appareil doit être inférieur ou égal à 30°.
- N'exercez pas de pression excessive sur la surface du panneau lors de l'installation de l'appareil dans le véhicule. Cela risque de rayer la surface, de l'endommager ou d'entraîner une défaillance.
- Il se peut que la réception soit mauvaise si des objets métalliques se trouvent à proximité de l'antenne Bluetooth.

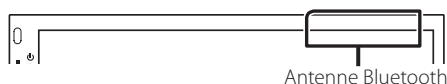

## Installation

### ■ Accessoires fournis pour l'installation

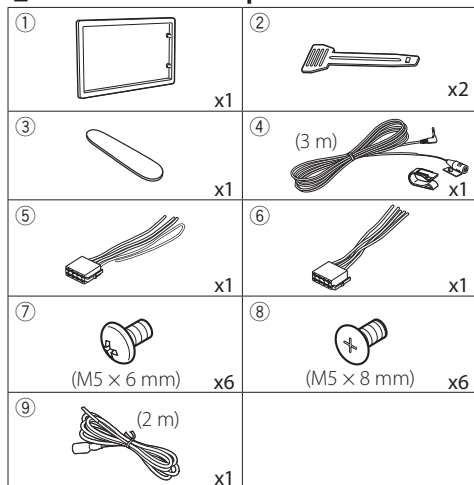

### ■ Procédure d'installation

- 1) Pour éviter les courts-circuits, retirez la clé de contact, puis débranchez la borne  $\ominus$  de la batterie.
- 2) Veillez à effectuer correctement les connexions des câbles d'entrée et de sortie pour chaque appareil.
- 3) Branchez le câble sur le faisceau de fils.
- 4) Prenez le connecteur B sur le faisceau de fils, puis branchez-le au connecteur de l'enceinte dans votre véhicule.
- 5) Prenez le connecteur A sur le faisceau de fils, puis branchez-le à la prise d'alimentation externe de votre véhicule.
- 6) Branchez le connecteur du faisceau de fils sur l'appareil.
- 7) Installez l'appareil dans votre véhicule.
- 8) Reconnectez la borne  $\ominus$  de la batterie.
- 9) Appuyez sur le bouton réinitialiser.

### Installation de l'appareil

#### ■ Voitures non-japonaises

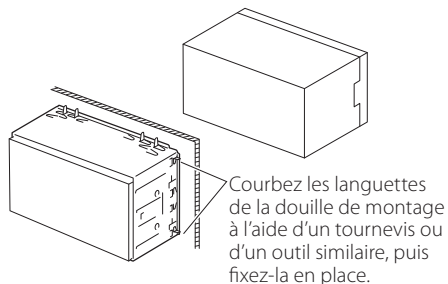

#### REMARQUE

- Vérifiez que l'appareil est correctement en place. Si l'appareil n'est pas stable, cela peut occasionner un dysfonctionnement (le son peut par exemple sauter).

#### ■ Voitures japonaises (dans les secteurs de vente d'Amérique du Nord, d'Amérique du Sud uniquement)

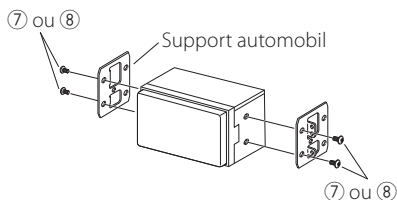

#### ■ Plaque de garniture

- 1) Fixez l'accessoire ① sur l'appareil.

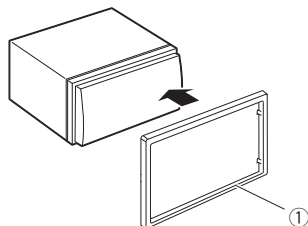

## Installation

### ■ Microphone

- 1) Vérifiez la position d'installation du microphone (accessoire ④).
- 2) Nettoyez la surface d'installation.
- 3) Retirez le séparateur du microphone (accessoire ④) et collez le microphone à l'emplacement indiqué ci-dessous.
- 4) Branchez le câble du microphone sur l'appareil en le fixant à divers endroits à l'aide de ruban adhésif ou de toute autre méthode appropriée.
- 5) Réglez l'orientation du microphone (accessoire ④) en direction du conducteur.

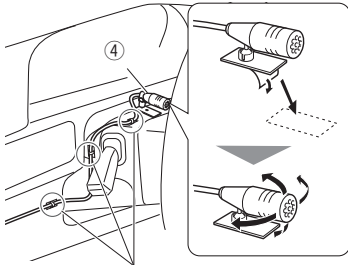

Fixez un câble avec du ruban spécialement prévu à cet effet.

### REMARQUE

- Échanger les attaches si nécessaire.

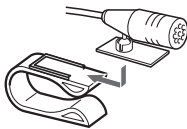

### ■ Retrait de la plaque de garniture

- 1) Utilisez la clé d'extraction (accessoire ③) pour sortir les quatre languettes (deux sur la partie gauche, deux sur la partie droite) en effectuant un mouvement de levier.

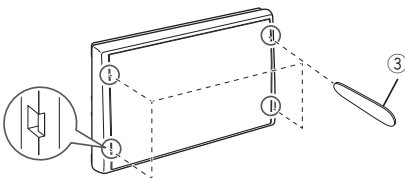

- 2) Tirer la plaque de garniture vers l'avant.

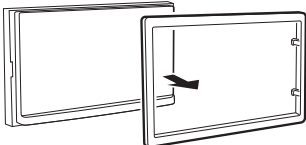

### ■ Retrait de l'appareil

- 1) Retirez la plaque de garniture en vous référant à l'étape 1 dans «Retrait de la plaque de garniture».
- 2) Insérez la clé d'extraction (accessoire ②) profondément dans l'emplacement, comme illustré. (La saillie à la pointe de la clé d'extraction doit faire face à l'appareil.)

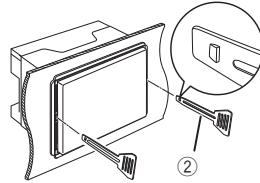

- 3) Une fois que vous avez correctement inséré la clé d'extraction, insérez l'autre clé d'extraction dans l'emplacement.

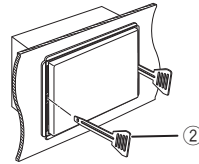

- 4) Extraire l'appareil à moitié.

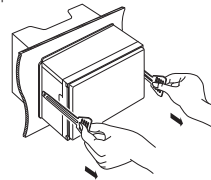

### REMARQUE

- Veillez à ne pas vous blesser avec les broches d'arrêt sur la clé d'extraction.
- 5) Tenez l'appareil des deux mains et faites-le sortir complètement en veillant à ne pas le laisser tomber.

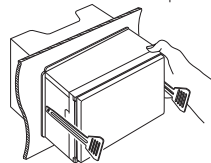

# Installation

## Connexion des câbles sur les contacts électriques

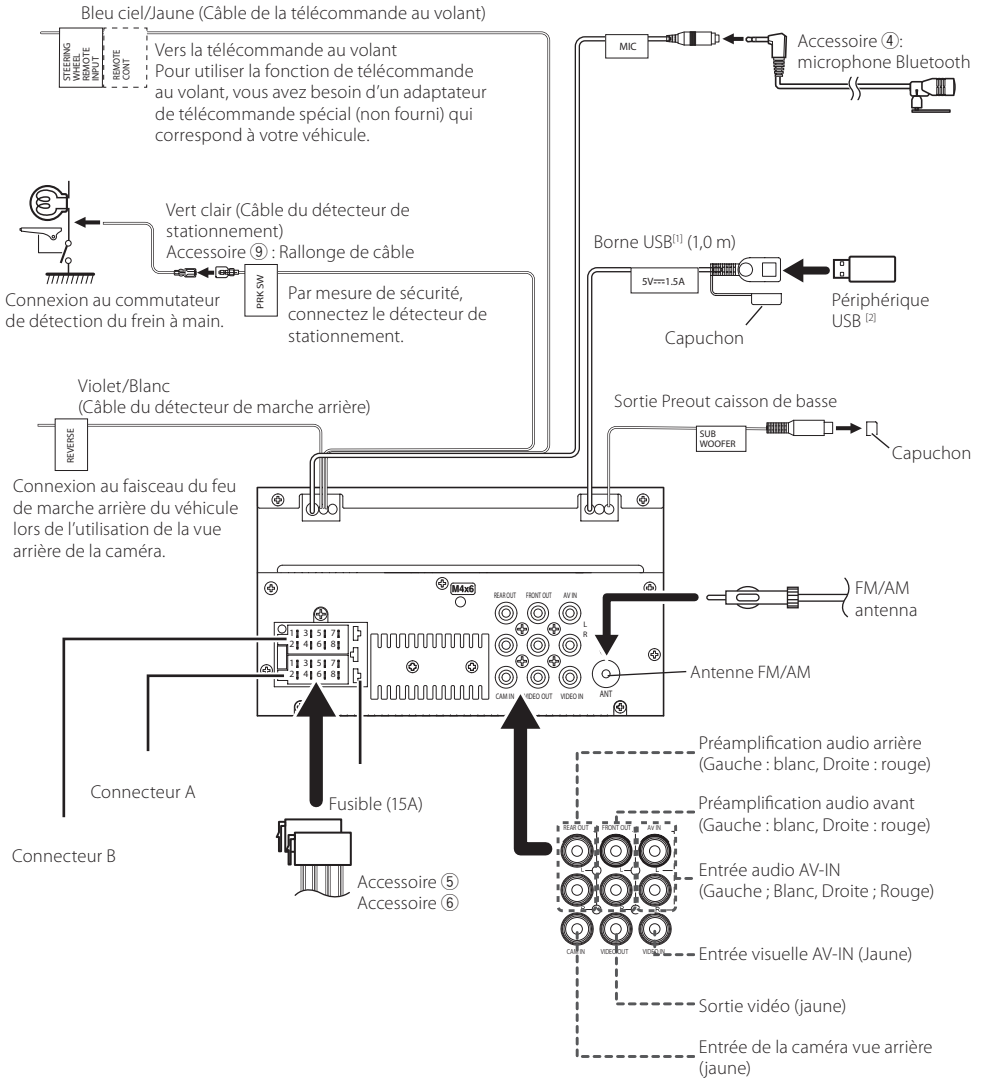

<sup>[1]</sup> Tension d'alimentation maximum pour USB :  
CC 5 V = 1,5A

<sup>[2]</sup> Vendue séparément

# Installation

## Branchement d'un iPhone/Android

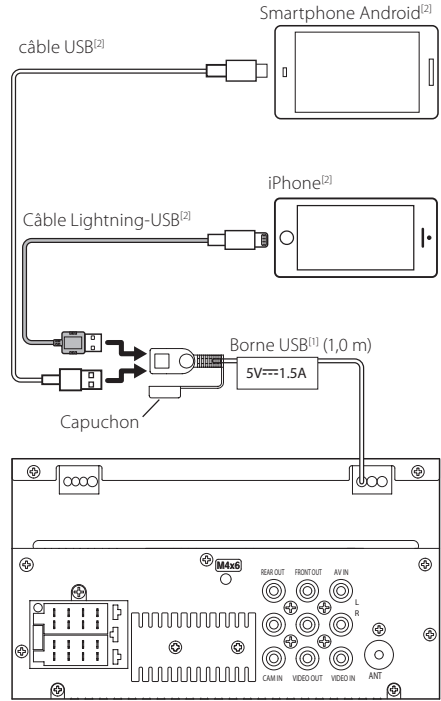
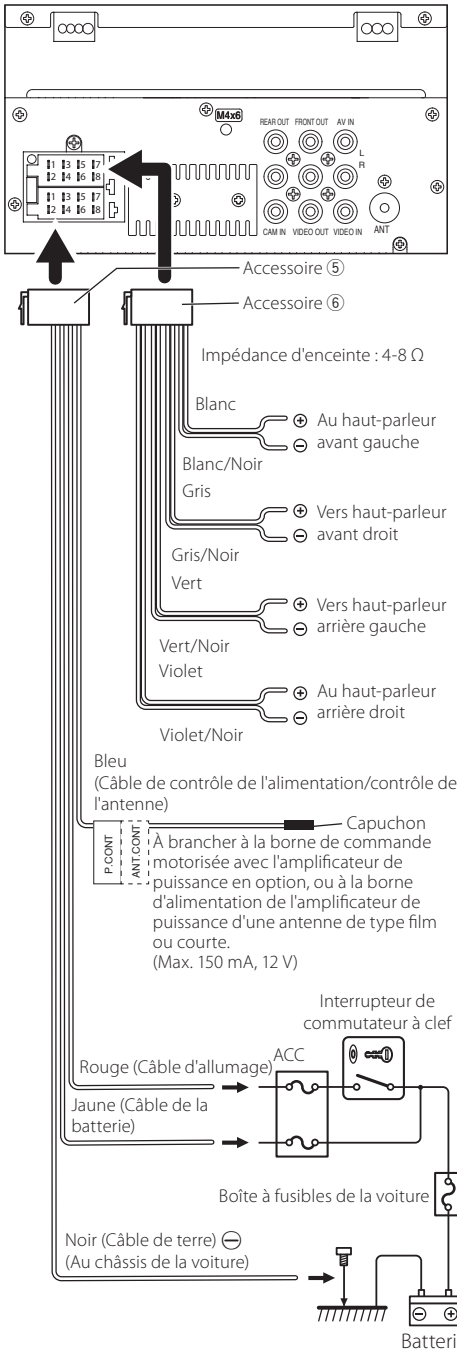

<sup>[1]</sup> Tension d'alimentation maximum pour USB : CC 5 V --- 1,5A

<sup>[2]</sup> Vendue séparément

# À propos de cet appareil

## Plus d'informations

### ■ Périphérique USB utilisable

Cet appareil peut lire les fichiers MPEG1/ MPEG2/ MPEG4/H.264/MKV/ MP3/WMA/ AAC/ WAV/ FLAC/ OGG enregistrés dans un périphérique de stockage de masse USB.

- Système de fichier : FAT16 / FAT32 / NTFS / exFAT
- Cet appareil peut reconnaître un total de 9 999 fichiers et 320 dossiers (avec un maximum de 9 999 fichiers par dossier).
- Nombre maximum de caractères :
  - Nom de dossier : 70 caractères
  - Nom de fichier : 70 caractères
  - Marqueur : 70 caractères

### REMARQUE

- Quand la périphérique USB est connectée à cet appareil, elle peut être chargée avec le câble USB.
  - Installer la périphérique USB de façon à ce que cela ne vous empêche pas de conduire prudemment.
  - Vous ne pouvez pas connecter de périphérique USB au moyen d'un hub USB et d'un lecteur multi-cartes.
  - Faites des sauvegardes des fichiers audio utilisés avec cet appareil. Les fichiers peuvent être effacés en fonction des conditions de fonctionnement du périphérique USB.
- Nous ne proposons pas d'indemnités pour les pertes dues à l'effacement de données.
- Aucun périphérique USB n'est fourni avec cet appareil. Vous devez acheter un périphérique USB disponible dans le commerce.
  - Fermer le port USB quand il n'est pas utilisé.

### ■ Fichiers audio lisibles

Format audio	Débit binaire/ (Compte de bits)	Fréquence d'échantillonnage
MP3 (.mp3)	16 – 320kbps, VBR	16 – 48 kHz
WMA (.wma)	16 – 320kbps	16 – 48 kHz
AAC-LC (.m4a)	16 – 320kbps	16 – 48 kHz
Linear PCM (WAVE) (.wav)	(16/24 bit)	8 – 192 kHz
FLAC (.flac)	(16/24 bit)	8 – 192 kHz
Vorbis (.ogg)	(16/24 bit)	8 – 192 kHz

- Cette unité peut montrer ID3 Tag Version 1.0/1.1/2.2/2.3/2.4 (pour MP3).

### REMARQUE

- Les formats WMA et AAC protégés par GDN ne peuvent pas être lus.
- Bien que les fichiers audio soient conformes aux normes susmentionnées, la lecture peut se révéler impossible en fonction des types et conditions du support ou du périphérique.

### ■ Fichiers vidéo acceptés

Format vidéo	Codec vidéo	Codec Audio
MPEG-1 (.mpg, .mpeg)	MPEG-1	MPEG Audio Layer 2
MPEG-2 (.mpg, .mpeg)	MPEG-2	MPEG Audio Layer 2
MPEG-4 (.mp4, .avi)	MPEG-4 (SP,ASP)	MP3, AAC-LC (2ch)
H.264/MPEG-4 AVC (.mp4, .mkv, .avi, .flv, .f4v)	H.264/MPG-4 AVC (BP/MP/HP)	MP3, AAC (2ch)
MKV (.mkv)	Le format vidéo suit H.264/ MPEG-4 AVC, MPEG4, XVID	MP3, AAC, Vorbis, FLAC

## À propos de cet appareil

### Dépannage

Ce qui semble être difficile n'est pas toujours sérieux. Vérifier les points suivants avant d'appeler le service après-vente.

- Pour des opérations avec les composants externes, se référer également aux instructions fournies avec les adaptateurs utilisés pour les connexions (ainsi que les instructions fournies avec les composants externes).

#### ■ Général

##### **Aucun son ne sort des haut-parleurs.**

- Ajuster le volume au niveau optimal.
- Vérifier les cordons et les branchements.

##### **L'appareil ne fonctionne pas du tout.**

- Réinitialisation de l'appareil. **(P.2)**

##### **La télécommande ne fonctionne pas.**

- Remplacer la pile.

#### ■ USB

##### **Lors de la lecture de d'une piste, le son est parfois interrompu.**

- Les pistes ne sont pas correctement copiées sur le périphérique USB. Copier les pistes de nouveau, et réessayer.

#### ■ iPhone

##### **Aucun son ne sort des haut-parleurs.**

- Débrancher l'iPhone, puis reconnecter à nouveau.
- Sélectionner une autre source, puis resélectionner « iPhone ».

##### **L'iPhone ne s'allume pas ou ne fonctionne pas.**

- Vérifier le câble de connexion et sa connexion.
- Mettez à jour la version du micrologiciel de l'iPhone.
- Charger la batterie de l'iPhone.
- Réinitialiser l'iPhone.

##### **Le son est déformé.**

- Désactiver l'égalisateur sur l'appareil ainsi que sur l'iPhone.

##### **Beaucoup de bruit est généré.**

- Éteindre (décocher) « VoiceOver » (Voix Off) sur l'iPhone. Pour plus de détails, voir <[https:// www.apple.com](https://www.apple.com)>.

#### ■ Tuner

##### **Le préréglage automatique ne fonctionne pas.**

- Mémoriser les stations manuellement. **(P.6)**

##### **Bruit statique pendant l'écoute de la tuner.**

- Connecter l'antenne fermement.

#### ■ AV-IN

##### **Aucune image n'apparaît sur l'écran.**

- Allumer le composant de la vidéo si il n'est pas en marche.
- Connecter le composant de la vidéo correctement.

#### ■ Bluetooth

##### **Le son du téléphone est de mauvaise qualité.**

- Réduire la distance entre l'appareil et le téléphone portable Bluetooth.
- Déplacer la voiture à une place où vous pouvez avoir une meilleure réception du signal.

##### **Le son est interrompu ou saute lors de l'utilisation d'un lecteur audio Bluetooth.**

- Réduire la distance entre l'appareil et le lecteur audio Bluetooth.
- Éteindre, puis allumer l'appareil. (Avant que le son soit restauré) connecter de nouveau le lecteur.

##### **Le lecteur audio connecté ne peut pas être contrôlé.**

- Vérifier les supports connectés AVRCP (Profil de la télécommande Audio/Vidéo) du lecteur audio.

##### **Le périphérique Bluetooth ne détecte pas l'appareil.**

- Rechercher de nouveau depuis le périphérique Bluetooth.
- Si vous allez vous connecter à un autre appareil Bluetooth, déconnectez la connexion Bluetooth actuelle.

##### **L'appareil ne se couple pas avec le périphérique Bluetooth.**

- Éteindre, puis allumer le périphérique Bluetooth.
- Déconnecter le périphérique Bluetooth actuellement connecté, puis enregistrer le nouveau périphérique. **(P.11)**

## À propos de cet appareil

### Copyrights

- La marque et les logos Bluetooth sont des marques déposées appartenant à Bluetooth® SIG, Inc. et toute utilisation de ces marques par JVCKENWOOD Corporation est sous licence. Les autres marques déposées et appellations commerciales appartiennent à leurs propriétaires respectifs.
- Use of the Made for Apple badge means that an accessory has been designed to connect specifically to the Apple product(s) identified in the badge and has been certified by the developer to meet Apple performance standards. Apple is not responsible for the operation of this device or its compliance with safety and regulatory standards. Please note that the use of this accessory with an Apple product may affect wireless performance.
- Apple, iPhone and Lightning are trademarks of Apple Inc., registered in the U.S. and other countries.
- Android is a trademark of Google LLC.
- Microsoft and Windows Media are either registered trademarks or trademarks of Microsoft Corporation in the United States and/or other countries.
- THIS PRODUCT IS LICENSED UNDER THE MPEG-4 VISUAL PATENT PORTFOLIO LICENSE FOR THE PERSONAL AND NON-COMMERCIAL USE OF A CONSUMER FOR (j) ENCODING VIDEO IN COMPLIANCE WITH THE MPEG-4 VISUAL STANDARD ("MPEG-4 VIDEO") AND/OR (jj) DECODING MPEG-4 VIDEO THAT WAS ENCODED BY A CONSUMER ENGAGED IN A PERSONAL AND NONCOMMERCIAL ACTIVITY AND/OR WAS OBTAINED FROM A VIDEO PROVIDER LICENSED BY MPEG LA TO PROVIDE MPEG-4 VIDEO. NO LICENSE IS GRANTED OR SHALL BE IMPLIED FOR ANY OTHER USE. ADDITIONAL INFORMATION INCLUDING THAT RELATING TO PROMOTIONAL, INTERNAL AND COMMERCIAL USES AND LICENSING MAY BE OBTAINED FROM MPEG LA, LLC. SEE [HTTP://WWW.MPEGLA.COM](http://www.mpegla.com).
- THIS PRODUCT IS LICENSED UNDER THE AVC PATENT PORTFOLIO LICENSE FOR THE PERSONAL USE OF A CONSUMER OR OTHER USES IN WHICH IT DOES NOT RECEIVE REMUNERATION TO (j) ENCODE VIDEO IN COMPLIANCE WITH THE AVC STANDARD ("AVC VIDEO") AND/OR (jj) DECODE AVC VIDEO THAT WAS ENCODED BY A CONSUMER ENGAGED IN A PERSONAL ACTIVITY AND/OR WAS OBTAINED FROM A VIDEO PROVIDER LICENSED TO PROVIDE AVC VIDEO. NO LICENSE IS GRANTED OR SHALL BE IMPLIED FOR ANY OTHER USE. ADDITIONAL INFORMATION MAY BE OBTAINED FROM MPEG LA, L.L.C. SEE [HTTP://WWW.MPEGLA.COM](http://www.mpegla.com)
- libFLAC  
Copyright (C) 2000-2009 Josh Coalson  
Copyright (C) 2011-2013 Xiph.Org Foundation
  - Redistribution and use in source and binary forms, with or without modification, are permitted provided that the following conditions are met:
  - Redistributions of source code must retain the above copyright notice, this list of conditions and the following disclaimer.

– Redistributions in binary form must reproduce the above copyright notice, this list of conditions and the following disclaimer in the documentation and/or other materials provided with the distribution.

Neither the name of the Xiph.org Foundation nor the names of its contributors may be used to endorse or promote products derived from this software without specific prior written permission.

THIS SOFTWARE IS PROVIDED BY THE COPYRIGHT HOLDERS AND CONTRIBUTORS "AS IS" AND ANY EXPRESS OR IMPLIED WARRANTIES, INCLUDING, BUT NOT LIMITED TO, THE IMPLIED WARRANTIES OF MERCHANTABILITY AND FITNESS FOR A PARTICULAR PURPOSE ARE DISCLAIMED. IN NO EVENT SHALL THE FOUNDATION OR CONTRIBUTORS BE LIABLE FOR ANY DIRECT, INDIRECT, INCIDENTAL, SPECIAL, EXEMPLARY, OR CONSEQUENTIAL DAMAGES (INCLUDING, BUT NOT LIMITED TO, PROCUREMENT OF SUBSTITUTE GOODS OR SERVICES; LOSS OF USE, DATA, OR PROFITS; OR BUSINESS INTERRUPTION) HOWEVER CAUSED AND ON ANY THEORY OF LIABILITY, WHETHER IN CONTRACT, STRICT LIABILITY, OR TORT (INCLUDING NEGLIGENCE OR OTHERWISE) ARISING IN ANY WAY OUT OF THE USE OF THIS SOFTWARE, EVEN IF ADVISED OF THE POSSIBILITY OF SUCH DAMAGE.

#### • libogg

Copyright (c) 2002, Xiph.org Foundation Redistribution and use in source and binary forms, with or without modification, are permitted provided that the following conditions are met:

– Redistributions of source code must retain the above copyright notice, this list of conditions and the following disclaimer.

– Redistributions in binary form must reproduce the above copyright notice, this list of conditions and the following disclaimer in the documentation and/or other materials provided with the distribution.

– Neither the name of the Xiph.org Foundation nor the names of its contributors may be used to endorse or promote products derived from this software without specific prior written permission.

THIS SOFTWARE IS PROVIDED BY THE COPYRIGHT HOLDERS AND CONTRIBUTORS "AS IS" AND ANY EXPRESS OR IMPLIED WARRANTIES, INCLUDING, BUT NOT LIMITED TO, THE IMPLIED WARRANTIES OF MERCHANTABILITY AND FITNESS FOR A PARTICULAR PURPOSE ARE DISCLAIMED. IN NO EVENT SHALL THE FOUNDATION OR CONTRIBUTORS BE LIABLE FOR ANY DIRECT, INDIRECT, INCIDENTAL, SPECIAL, EXEMPLARY, OR CONSEQUENTIAL DAMAGES (INCLUDING, BUT NOT LIMITED TO, PROCUREMENT OF SUBSTITUTE GOODS OR SERVICES; LOSS OF USE, DATA, OR PROFITS; OR BUSINESS INTERRUPTION) HOWEVER CAUSED AND ON ANY THEORY OF LIABILITY, WHETHER IN CONTRACT, STRICT LIABILITY, OR TORT (INCLUDING NEGLIGENCE OR OTHERWISE) ARISING IN ANY WAY OUT OF THE USE OF THIS SOFTWARE, EVEN IF ADVISED OF THE POSSIBILITY OF SUCH DAMAGE.



## À propos de cet appareil

### Spécifications

#### Section moniteur

##### Taille de l'image

- : 6,75 pouces de large (diagonale)
- : 151,8 mm (W) × 79,7 mm (H)
- 5-15/16 × 3-1/8 pouces

##### Système d'affichage

- : Panneau LCD TN transparent

##### Système de lecture

- : Écran TFT à matrice active

##### Nombre de pixels

- : 1 152 000 (800H x 480V x RGB)

##### Pixels efficaces

- : 99,99 %

##### Disposition des pixels

- : Disposition RGB en rayures

##### Rétroéclairage

- : LED

#### Section interface USB

##### Norme USB

- : USB 2.0 Grande vitesse

##### Système de fichiers

- : FAT16 / FAT32 / NTFS / exFAT

##### Courant d'alimentation maximum

- : CC 5 V  1,5A

##### Convertisseur N/A

- : 24 Bit

##### Décodeur audio

- : MP3/ WMA/ WAV/ AAC/ FLAC

##### Décodeur vidéo

- : MPEG1/ MPEG2/ MPEG4/ H.264 / MKV

##### Réponse en fréquence

- : 192 kHz : 20 – 20 000 Hz
- : 96 kHz : 20 – 20 000 Hz
- : 48 kHz : 20 – 20 000 Hz
- : 44,1 kHz : 20 – 20 000 Hz

#### REMARQUE

- Bien que les pixels du panneau à cristaux liquides soient effectifs à 99,99 % ou plus, il se peut que 0,01 % des pixels ne s'éclaire pas ou s'éclaire mal.
- Les spécifications sont sujettes à changements sans notification.

#### Section Bluetooth

##### Technologie

- : Bluetooth Ver.5.0

##### Fréquence

- : 2,4 – 2,48 GHz

##### Puissance de sortie

- : +4dBm (MAX), classe de puissance 2

##### Portée de communication maximale

- : Ligne de vue approximative 10m (32,8 ft)

##### Codéc Audio

- : SBC
- : AAC

##### Profil (Support multi-profil)

- : HFP (V1.6) (Profil mains libres)
- : A2DP (Profil de distribution audio avancée)
- : AVRCP (V1.5) (Profil de télécommande audio/vidéo)
- : PBAP (Profil d'accès au répertoire téléphonique)

#### Section Syntoniseur FM

##### Bande de fréquences (step)

- : 87,9 MHz – 107,9 MHz (200 kHz)

##### Sensibilité utilisable

- : 16,2 dBf
- : 1,8  $\mu$ V/75  $\Omega$  (S/N : 30 dB)

##### Réponse en fréquence

- : 30 Hz – 14 kHz

##### Rapport S/B (dB)

- : 50 dB (MONO)

##### Séparation stéréo

- : 35 dB (1 kHz)

#### Section Syntoniseur AM

##### Bande de fréquences (step)

- : 530 – 1700 kHz (10 kHz)

##### Sensibilité utilisable

- : 99  $\mu$ V (40 dB $\mu$ )

#### Section vidéo

##### Système de couleur de l'entrée vidéo externe

- : NTSC/PAL

##### Niveau d'entrée vidéo externe (jacks RCA, AV-IN)

- : 1 V<sub>p-p</sub>/ 75  $\Omega$

##### Niveau d'entrée maxi audio externe (jacks RCA, AV-IN)

- : 1,5 V/ 25 k $\Omega$

##### Niveau de sortie vidéo (jacks RCA)

- : 1 V<sub>p-p</sub>/ 75  $\Omega$

## À propos de cet appareil

### ■ Section audio

Puissance maximum (avant et arrière)

: 45 W × 4

Puissance à pleine bande passante (Avant & Arrière)

Largeur de bande à pleine puissance (à moins de

1% THD)

: 16 W × 4

Niveau de pré-amplification (V)

: 2 V / 10 kΩ

Impédance du préamplificateur

: 1,4 kΩ

Impédance d'enceinte

: 4 – 8 Ω

Égaliseur

: 13 Band

Bande

Fréquence: 62,5/100/160/250/400/630/1k/1,6k/2,5k/  
4k/6,3k/10k/16k Hz

Niveau: -9 – +9 dB

HPF

Fréquence: Through / 30/40/50/60/70/80/90/100/  
120/150/180/220/250 Hz

Pente: -6/-12/-18/-24 dB/Oct.

Gain: -8/-7/-6/-5/-4/-3/-2/-1/0 dB

LPF

Fréquence: 30/40/50/60/70/80/90/100/120/150/180/  
220/250 Hz / through

Pente: -6/-12/-18/-24 dB/Oct.

Gain: -8/-7/-6/-5/-4/-3/-2/-1/0 dB

Position

Délai avant/arrière/caisson de basse

: 0 à 20,01 pi (0,03 ou 0,04 pi/pas)

Gain: -8 – 0 dB

### ■ Général

Tension de fonctionnement

: batterie de voiture 12 V CC

Dimensions d'installation (W × H × D)

: 182 × 112 × 75 mm

7-3/16 × 4-7/16 × 2-15/16 pouces

Dimensions d'installation de l'unité principale (W  
× H × D)

: 178 × 100 × 75 mm (sans manchon)

7-1/16 × 3-15/16 × 2-15/16 pouces

Poids

: 1,2 kg (2,7 lbs)

(y compris le manchon et la plaque de garniture)

### ■ Avertissement de la FCC

Les changements ou modifications qui n'ont pas été explicitement approuvés par la partie chargée de la conformité peuvent invalider l'autorisation de l'utilisateur de faire fonctionner l'équipement.

### REMARQUE

- cet appareil a été testé pour répondre aux limites pour les appareils numériques de classe B énoncées dans la partie 15 des règles de la Commission fédérale des communications. Ces limites visent à fournir une protection raisonnable contre les interférences préjudiciables dans les installations résidentielles.
- Si l'appareil n'est pas installé et utilisé conformément aux instructions, des interférences nuisibles pourront se produire pour la communication du tuner. Dans le même temps, cependant, il n'y a aucune garantie qu'il n'y aura pas de perturbations lors d'une installation particulière. Si l'appareil provoque des interférences nuisibles au tuner ou à la réception du téléviseur, il peut être éliminé en redémarrant l'appareil, en encourageant l'utilisateur à essayer les mesures suivantes pour corriger les interférences.
  - Repositionnez l'antenne réceptrice.
  - Augmentez la distance entre l'appareil et le récepteur.
  - Connectez l'appareil à une prise différente du circuit auquel le récepteur est connecté
  - Consultez votre revendeur ou votre technicien de tuner / TV expérimenté pour obtenir de l'aide.

## À propos de cet appareil

Cet émetteur ne doit pas être placé ou exploité avec une autre antenne ou une autre émetteur.

### ■ Attention de 'ISED

L'émetteur/récepteur exempt de licence contenu dans le présent appareil est conforme aux CNR d'Innovation, Sciences et Développement économique Canada applicables aux appareils radio exempts de licence. L'exploitation est autorisée aux deux conditions suivantes :

- (1) L'appareil ne doit pas produire de brouillage.
- (2) L'appareil doit accepter tout brouillage radioélectrique subi, même si le brouillage est susceptible d'en compromettre le fonctionnement.

### ▲ ATTENTION

Cet équipement est conforme aux limites d'exposition aux rayonnements énoncées pour un environnement non contrôlé et respecte les règles des radioélectriques (RF) de la FCC lignes directrices d'exposition et d'exposition aux fréquences radioélectriques (RF) CNR-102 de l'ISED. Cet équipement doit être installé et utilisé en gardant une distance de 20 cm ou plus entre le radiateur et le corps humain.

#### Déclaration de conformité du fournisseur

Nom commercial: JVC  
Produit: MONITOR WITH RECEIVER  
Numéro de modèle: KW-M180BT  
Responsable: JVC KENWOOD USA  
Entreprise  
4001 avenue Walsham,  
Long Beach, CA 90808, U.S.A.  
Téléphone: 1-800-252-5722

L'appareil est conforme à la partie 15 des règles de la FCC. Les opérations sont soumises aux deux conditions suivantes:

- (1) Ce dispositif ne peut pas causer de brouillage préjudiciable
- (2) L'appareil doit accepter toute interférence reçue, y compris les interférences qui peuvent conduire à des opérations non désirées.

- Contains Transmitter Module  
Contient un module émetteur

FCC ID: 2AB7S-YL5045K00

- Contains Transmitter Module  
Contient un module émetteur

IC: 11888A-YL5045K00

### ■ Información acerca de la eliminación de equipos eléctricos y electrónicos al final de la vida útil (aplicable a los países que hayan adoptado sistemas independientes de recogida de residuos)



Los productos con el símbolo de un contenedor con ruedas tachado no podrán ser desechados como residuos domésticos.

Los equipos eléctricos y electrónicos al final de la vida útil, deberán ser reciclados en instalaciones que puedan dar el tratamiento adecuado a estos productos y a sus subproductos residuales correspondientes. Póngase en contacto con su administración local para obtener información sobre el punto de recogida más cercano. Un tratamiento correcto del reciclaje y la eliminación de residuos ayuda a conservar los recursos y evita al mismo tiempo efectos perjudiciales en la salud y el medio ambiente.

### ■ Para cumplimiento de la IFT:

La operación de este equipo esta sujeta a las siguientes dos condiciones:

- (1) es posible que este equipo o dispositivo no cause interferencia perjudicial y
- (2) este equipo o dispositivo debe aceptar cualquier interferencia, incluyendo la que pueda causar su operación no deseada.

**JVC**