

KENWOOD

AVINO

マイクロハイファイコンポーネントシステム

SK-3MD

取扱説明書

お買い上げいただきまして、ありがとうございました。

ご使用前に、この取扱説明書をお読みのうえ、説明の通り正しくお使いください。

また、取扱説明書は大切に保管して、必要になったときに繰り返しお読みください。

本機は日本国内専用モデルですので、外国で使用することはできません。

株式会社 ケンウッド
KENWOOD CORPORATION



MDLP

ステレオ音のエチケット



楽しい音楽も、時と場所によっては気になるものです。隣り近所への配慮を十分いたしましょう。ステレオの音量は、あなたの心がけ次第で大きくも小さくもなります。

特に静かな夜間には、小さな音でも通りやすいものです。夜間の音楽鑑賞には、特に気を配りましょう。窓を閉めたり、ヘッドホンをご利用になるのも一つの方法です。お互いに心を配り、快い生活環境を守りましょう。

ドルビーラボラトリーズの米国および海外特許に基づく許諾製品

あなたが録音または録画したものは、個人として楽しむなどのほかは、著作権法上、権利者に無断では使用できません。

はじめに

本機の特長

CD-R / CD-RW 再生対応

音楽CDの再生はもちろん、CD-R(Compact Disc Recordable(追記型))、CD-RW(Compact Disc Rewritable(書き換え型))に録音された曲の再生ができます。

*ファイナライズされたディスクのみ再生可能です。ただし、ディスクによっては再生できない場合があります。

MD ロングプレイモード対応

ATRAC 3 (MDLP) による長時間録音、再生機能 (LP2、LP4) を搭載。標準の2倍(約160分*) または4倍(約320分*) のデジタル長時間録音、再生ができます。(* 80分ディスクを使用した場合)

CD → MD High Speed ハイスピード ダビング対応 (4倍速)

CDからMDへカンタン、4倍速でダビングできる便利な機能です。(全曲、1曲)

グループ機能

多数の曲を何曲かずつのグループに分けて管理できる便利なMDグループ機能を搭載しています。

便利な録音あれこれ

目的別に使える、多彩な録音機能です。

- ワンタッチ録音：
キーを押すだけで、CD 1枚または1曲をカンタンに録音できます。
- TWIN REC ツインレコーディング 機能：
CD からMD とテープへ同時録音が出来ます。
- プログラム録音：
好きな曲を好きな曲順で録音できます。

便利なタイマー機能

- タイマー再生、タイマー録音機能：
タイマー再生 (AIタイマー再生) とタイマー録音を2系統 (PROGRAM. 1, PROGRAM. 2) 設定ができます。(AIタイマーは、タイマー再生開始後、設定したレベルまで徐々に音量が上がります。)
- スリープタイマー機能：
設定時間になると自動的にパワーがオフになります。就寝時など音楽を聴きながら、お休みになりたいときに便利です。

デモンストレーションについて

本機には、デモンストレーション機能（表示のみ）があります。各動作を示す表示部などが順に変化していきますが、音は変化しません。解除するときは、次の方法を行なってください。

"DEMO OFF"（デモンストレーション解除）：
デモンストレーション中に **set/demo** キーを押す

set/demo



"DEMO ON"（デモンストレーション実行）：
電源がオンの時に **set/demo** キーを押す（2秒以上）

- 電源がオン状態のとき、停電があったり電源プラグを抜き差しすると、自動的にデモンストレーションがオンになります。

付属品

AM ループアンテナ（1 個）

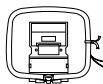

FM 室内アンテナ（1 本）



リモートコントロール
ユニット（1 個）

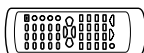

リモコン用単三乾電池
（2 本）



目次

⚠ このマークのついた項目は、安全確保のために必ずお読みください。

安全編

⚠ 安全上のご注意 (必ずお読みください) 6

準備編

接続のしかた	12
システムと付属品の接続	12
他の機器 (市販品) との接続	14
各部のなまえと働き	15
表示部	15
本体部	16
リモコンの使いかた	18

基本編

基本的な使いかた	20
CD を聴く	22
MD を聴く	25
テープを聴く	28
ラジオ放送を聴く	30
放送局を自動的に記憶させる (オートプリセット)	31
記憶させていない放送局を聴く (オート選局、マニュアル選局)	33
放送局を一つずつ記憶させる (マニュアルプリセット)	33
MD に録音する	34
MD のステレオ長時間録音と再生について	37
テープに録音する	38

応用編

CD と MD のいろいろな再生	41
曲順を並べ替えて聴く (プログラム再生)	41
繰り返し聴く (リピート再生)	43
曲順を順不同に楽しむ (ランダム再生)	44
便利な録音あれこれ	45
4 倍速録音 (CD → MD)	46
ワンタッチエディット録音 (CD → MD / CD → TAPE)	48
MD とテープに同時録音 (TWIN REC)	50
プログラム録音 (CD → MD / CD → TAPE / TWIN REC)	52
プログラム録音 (MD → TAPE)	54

MD の編集機能	55
曲順を 1 曲ずつ入れ替える (MOVE)	56
曲を消す (ERASE) または 全曲消す (ALL ERASE)	58
曲をつなぐ (COMBINE)	60
曲を分ける (DIVIDE)	61
ディスクや曲のタイトルをつける	63
タイトルメモへの登録 (TITLE MEMO)	66
タイトルのコピー (TITLE COPY)	67
編集した内容を取り消す	68
グループ機能	69
グループ登録する	69
グループ範囲を変更する	72
グループを解除する	74
聴きたいグループを選ぶ (グループサーチ機能)	76
選んだグループの曲を繰り返し聴く (REPEAT)	77
選んだグループの曲を順不同で聴く (RANDOM)	77
グループや曲のタイトルをつける	79
グループ録音の設定	82
グループ登録した MD の曲を編集すると	84
外部入力ソースを聴く	85
時刻合わせ	86
タイマーを使う	87
おやすみタイマー (SLEEP)	87
プログラムタイマーを設定する (PROG. TIMER)	88

知識編

知っておきましょう	92
メンテナンス	92
参考	92
故障かな? と思ったら	95
保証とアフターサービス (よくお読みください)	99
定格	100

安全上のご注意

⚠ この頁は、感電や火災からあなたを守るため、ご使用前に必ずお読みください。

製品を安全にご使用いただくため、「安全上のご注意」をご使用前によくお読みください。

絵表示について

この取扱説明書（安全編）では、製品を安全に正しくお使い頂き、あなたや他の人々への危害や財産への損害を未然に防止する為に、いろいろな絵表示をしています。その表示と意味は次のようになっています。内容を良く理解してから、本文をお読みください。



警告

この表示を無視して、誤った取扱いをすると、人が死亡または重傷を負う可能性が想定される内容を示しています。

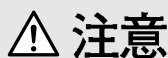

注意

この表示を無視して、誤った取扱いをすると、人が傷害を負う可能性が想定される内容、および物的損害のみの発生が想定される内容を示しています。

絵表示の例



△記号は、注意（危険・警告を含む）を促す内容があることを告げるものです。

図の中に具体的な注意内容（左図の場合は感電注意）が描かれています。



⊘記号は、禁止の行為であることを告げるものです。

図の中や近傍に具体的な禁止内容（左図の場合は分解禁止）が描かれています。



●記号は、行為を強制したり指示する内容を告げるものです。

図の中に具体的な指示内容（左図の場合は電源プラグをコンセントから抜け）が描かれています。

お客様または第三者が、この製品の誤使用・故障・その他の不具合およびこの製品の使用によって受けられた損害につきましては、法令上の賠償責任が認められる場合を除き、当社は一切その責任を負いませんので、あらかじめご了承ください。

この製品の故障・誤動作・不具合などによって発生した次に掲げる損害などの付随的損害の補償につきましては、当社は一切その責任を負いませんので、あらかじめご了承ください。

- お客様または第三者がテープ・ディスクなどへ記録された内容の損害
- 録音・再生などお客様または第三者が製品利用の機会を逸したことによる損害

この「安全上のご注意」には、当社のオーディオ機器全般についての内容を記載しています。（説明項目の中には、操作説明部と重複する内容もあります。）

交流 100 ボルト以外の電圧で 使用しない

-  この機器は、交流100ボルト専用です。指定以外の電源電圧で使用しないでください。火災・感電の原因となります。

放熱に注意

-  設置の際は、壁から10cm以上離してください。機器のカバー等にある穴は、放熱のための通風孔ですので、ふさがないようにご注意ください。
- あおむけや横倒し、逆さまにして使用しない。
 - 風通しの悪い狭い所に押し込まない。
 - 布を掛けたり、じゅうたん、布団の上において使用しない。



通風孔がふさがると、内部に熱がこもり、火災の原因となります。

風呂、シャワー室では使用しない

-  風呂、シャワー室など湿度の高いところや、水はねのある場所では使用しないでください。火災・感電の原因となります。



電源コードの取扱い

-  電源コードを傷つけたり、加工したり、無理に曲げたり、ねじったり、引っ張ったり、加熱したり、ステーブルや釘などで固定しないでください。また、電源コードの上に重いものをのせたり、コードが本機の下敷きにならないようにしてください。コードを敷物などで覆ってしまうと、気づかずに重いものをのせてしまうことがあります。コードが傷つき、火災・感電の原因となります。

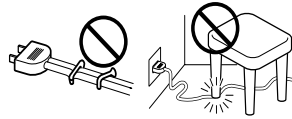

-  電源コードが傷ついたら（芯線の露出、断線など）修理をご依頼ください。そのまま使用すると火災・感電の原因となります。

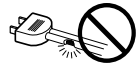

異常が起きた場合は

-  煙が出たり、変な臭いや音がする場合は、すぐに電源スイッチを切り、電源プラグをコンセントから抜いてください。そのまま使用すると、火災・感電の原因となります。煙や、異臭、異音が消えたのを確かめてから修理をご依頼ください。



電源プラグは清潔に

 電源プラグの刃および刃の付近に埃や金属物が付着している場合は、電源プラグを抜いてから乾いた布で取り除いてください。そのまま使用すると、火災・感電の原因となります。



落下した機器は使わない

 機器を落としたり、カバーやケースがこわれた場合は、電源スイッチを切り、電源プラグをコンセントから抜いて、点検、修理をご依頼ください。そのまま使用すると、火災・感電の原因となります。

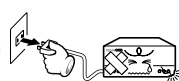

ケースを絶対に開けないでください

 機器の裏ふた、カバーを開けたり、改造をしないでください。内部には電圧の高い部分があり、火災・感電の原因となります。点検、修理は販売店または当社サービス拠点にご依頼ください。





雷が鳴り始めたら

 アンテナ線や電源プラグには触れないでください。感電の原因となります。



機器の内部に水や異物を入れない

 機器の上に花瓶やコップなど水の入った容器を置かないでください。こぼれて中に入ると、火災・感電の原因となります。

 機器の通風孔、開口部から内部に金属類や燃えやすいものなどを差し込んだり、落とし込んだりしないでください。火災・感電の原因となります。

 内部に水や異物などが入った場合は、まず電源スイッチを切り、電源プラグをコンセントから抜いて、点検、修理をご依頼ください。そのまま使用すると、火災・感電の原因となります。



電池は放置しない

 電池は、幼児の手の届かないところへ置いてください。ボタン電池など小型の電池は特にご注意下さい。電池をあやまって飲み込むおそれがあります。万一、お子さまが飲み込んだ場合は、ただちに医師と相談してください。

乾電池は充電しない

 乾電池は充電しないでください。電池の破裂、液漏れにより、火災・けがの原因となります。



電源コードを熱器具に近づけない

- ❌ 電源コードを熱器具（ストーブ、アイロンなど）に近づけないでください。
コードの被覆が溶けて、火災・感電の原因となることがあります。

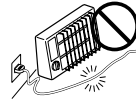

電源プラグの抜き差しは

- ❌ めれた手で電源プラグを抜き差ししないでください。
感電の原因となることがあります。
- ❌ 電源プラグは、根元まで差し込んでもゆるみがあるコンセントに接続しないでください。
発熱して火災の原因となることがあります。販売店や電気工事店にコンセントの交換を依頼してください。



不安定な場所には置かない

- ❌ ぐらついた台の上や傾いた所など、不安定な場所に置かないでください。
落ちたり、倒れたりしてけがの原因となることがあります。

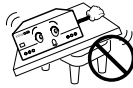

電源プラグを抜くときは、電源コードを引っ張らないでください。



湿気やほこりのある場所に置かない

- ❌ 油煙や湯気の当たる調理台、加湿器のそば、湿気やほこりの多い場所には置かないでください。
火災・感電の原因となることがあります。



コードが傷つき、火災・感電の原因となることがあります。
必ずプラグを持って抜いてください。



電源プラグはコンセントに根元まで確実に差し込んで

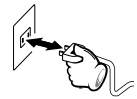

ください。
差し込みが不完全ですと発熱したり埃が付着して火災の原因となることがあります。また、電源プラグの刃に触れると感電することがあります。

温度の高い場所には置かない

- ❌ 窓を閉めきった自動車の中や、直射日光があたる場所など、異常に温度が高くなる場所に放置しないでください。
本体や部品に悪い影響を与え、火災の原因となることがあります。



長期間使用しないときは



旅行などで長期間、ご使用にならないときは、安全のため必ず電源プラグをコンセントから抜いてください。
火災の原因となることがあります。

機器に乗らない



この機器に乗ったり、ぶら下がったりしないでください。特にお子様にはご注意ください。
倒れたり、こわれたりして、けがの原因となることがあります。



指定以外のコードを使わない



関連機器を接続する場合は、各々の機器の取扱説明書をよく読み、電源を切り、説明に従って接続してください。また、接続は指定のコードを使用してください。
指定以外のコードを使用したりコードを延長すると発熱し、やけどの原因となることがあります。



指をはさまない

お子様がカセットテープ、ディスク挿入口に手を入れないようご注意ください。
指がはさまれて、けがの原因となることがあります。

指定機器以外の物を乗せない



この機器の上に重いものや外枠からはみ出るような大きな物を置かないでください。
バランスがくずれて倒れたり、落下して、けがの原因となることがあります。

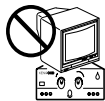

レーザー光源はのぞかない



レーザー光源をのぞき込まないでください。
レーザー光が目にあたると視力障害を起こすことがあります。

ひび割れディスクは使わない



ひび割れ、変形、または接着剤などで補修したディスクは、使用しないでください。
ディスクは機器内で高速回転しますので、飛び散って、けがの原因となることがあります。

アンテナ工事



アンテナ工事には、技術と経験が必要ですので、販売店にご相談ください。
アンテナは送配電線から離れた場所に設置してください。
アンテナが倒れた場合、感電の原因となることがあります。

音量に気をつけて

- ❗ はじめに音量（ボリューム）を最小にしてください。突然大きな音がでて聴力障害などの原因となることがあります。ヘッドホンをご使用になるときは、音量を上げすぎないようにしてください。耳を刺激するような大きな音量で長時間続けて聴くと、聴力に悪い影響を与えることがあります。

移動させる際は

- 🔌 移動させる場合は、電源スイッチを切り、必ず電源プラグをコンセントから抜き、アンテナ線、機器間の接続コードなど外部の接続コードを外してから行ってください。コードが傷つき、火災、感電の原因となることがあります。

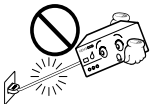

電池の取扱い

- ❗ 電池は誤った使い方をすると、破裂、液漏れにより、火災、けがや周囲を破損する原因となることがあります。次のことを、必ず守ってください。
- 極性表示（プラス "+" と マイナス "-" の向き）に注意し、表示通りに入れてください。



- 指定以外の電池は使用しないでください。また、新しい電池と古い電池を混ぜて使用しないでください。
- 電池は、加熱したり、分解したり、火や水の中に入れてください。

お手入れの際は

- 🔌 お手入れの際は安全のため電源プラグをコンセントから抜いてください。感電の原因となることがあります。



- 3年に1度程度を目安に、機器内部の点検、清掃をお勧めします。もよりの販売店、またはケンウッド営業所に費用を含めご相談ください。内部にほこりのたまったまま、長い間掃除をしないと火災や故障の原因となることがあります。

接続のしかた

システムと付属品の接続

本機と、付属品の接続方法です。

注意 接続のご注意

機器の接続は、図のように行なってください。
接続が終了してから、電源コードのプラグをコンセントに差し込んでください。

注意

スピーカーの磁気でテレビやパソコンのモニターの色が乱れることがあります。スピーカーはテレビやモニターの近くには置かないでください。

AM ループアンテナ

付属のアンテナは室内用です。本機、TV、スピーカーコード、電源コードからなるべく離れたところで、受信状態の一番よい方向に向けます。

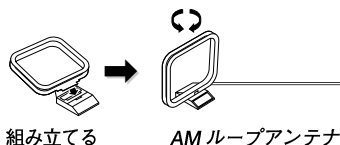

- スピーカーコードの＋と－は絶対にショートさせないでください。
- 極性を間違えて接続しますと、楽器などの位置がはっきりしない、不自然な音になります。
- すべての接続コードは確実に差し込んでください。差し込みが不完全ですと、音が出なくなったり、雑音が発生することがあります。
- 接続コードを抜き差しする場合は、必ず電源コードを電源コンセントから抜いてください。電源コードを抜かずに接続コードの抜き差しを行うと、誤作動または故障の原因となります。

マイコンの誤動作について

正しく接続したのに動作ができなかったり、ディスプレイが誤った表示をする場合は、"故障かな?と思ったら..."を参照してマイコンをリセットしてください。→95

この端子(+マークの端子)はアナログプレーヤー等を接続した場合の雑音の低減をはかるためのものです。安全アースではありません。

FM 室内アンテナ

付属のアンテナは室内用で、一時的に使用するものです。安定した受信のためには、屋外アンテナ(市販)の接続をお勧めします。屋外アンテナを接続したら、簡易アンテナは取り外してください。

- ① アンテナ端子に接続する。
- ② 受信状態のよい位置をさがす。
- ③ 固定する。

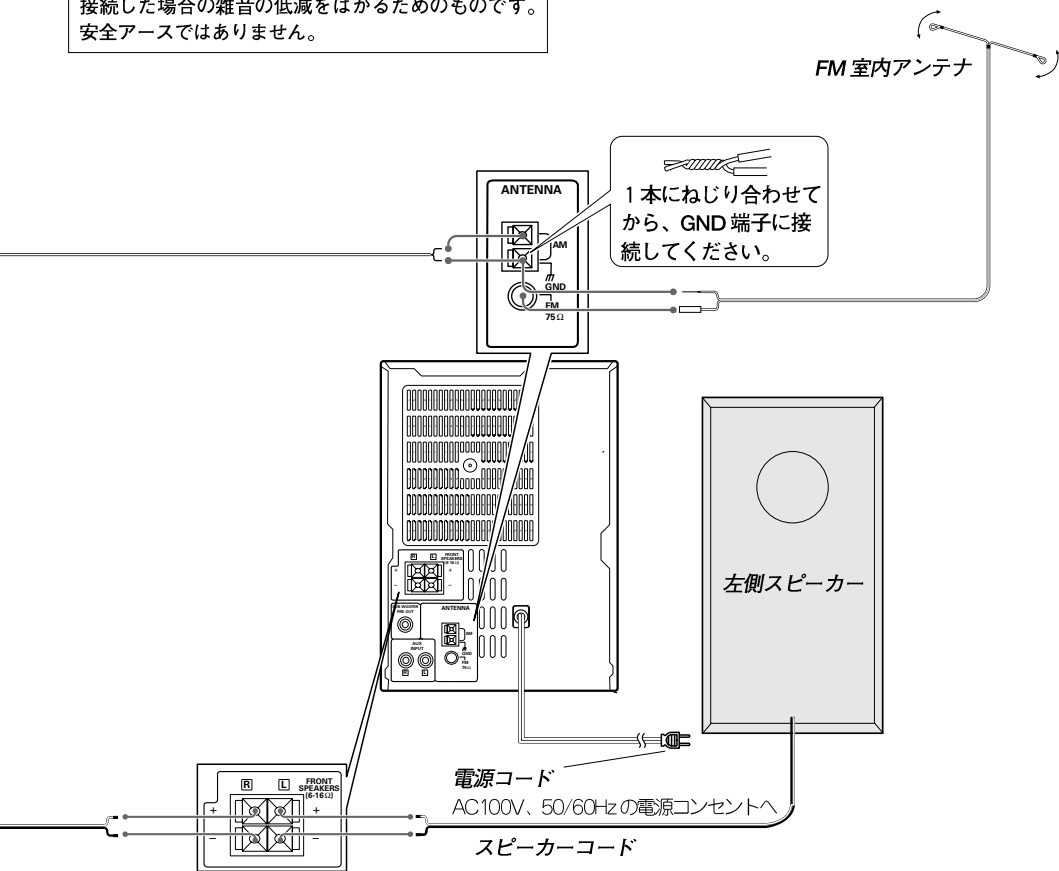

本体部へのスピーカーコードの取り付けかた

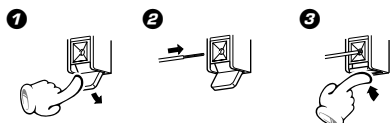

本体部へのAM アンテナコードの取り付けかた

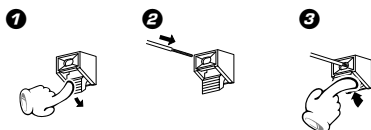

他の機器（市販品）との接続

注意 接続のご注意

機器の接続は、図のように行ってください。
接続が終了してから、電源コードのプラグをコンセント
に差し込んでください。

注意 屋外アンテナ設置上のご注意

アンテナ工事には、技術と経験が必要です。販売
店にご相談ください。アンテナは送配電線から離れた
場所に設置してください。アンテナが、倒れた場合感
電の原因になることがあります。

FM屋外アンテナ

75Ω同軸ケーブルを使って屋内へ引込み、FM75Ω端子
に接続します。屋外アンテナを接続したら、簡易アンテ
ナは取り外してください。

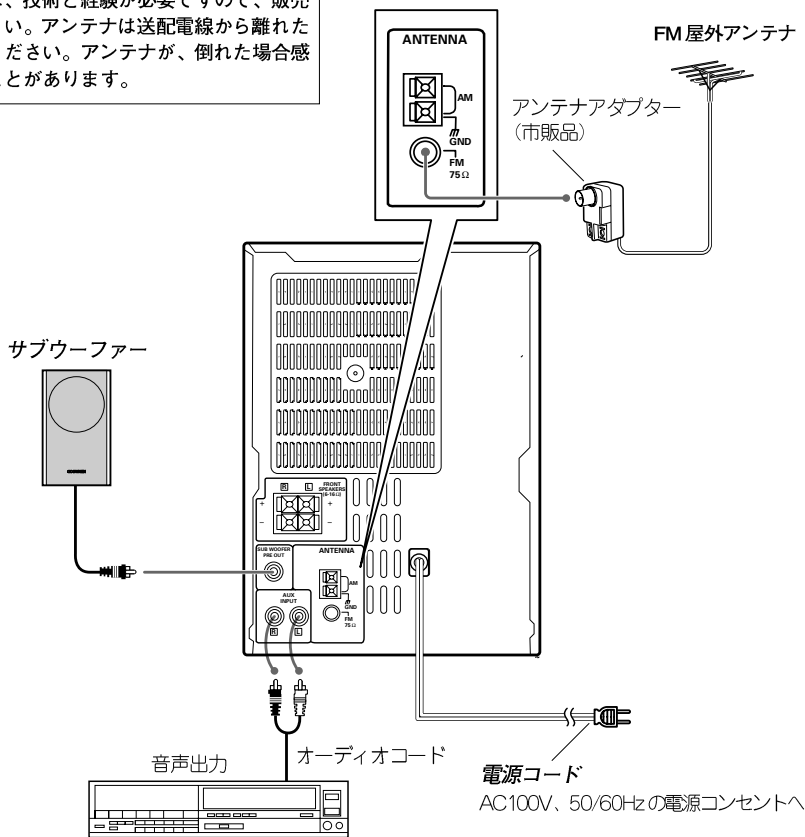

ビデオデッキまたは、RIIA イコライ
ザアンプ内蔵のレコードプレーヤー
／P-110（別売）など



- 関連システム機器を接続するときは、関連機器の取扱説明書も、合わせてご覧ください。
- すべての接続コードは確実に差し込んでください。差し込みが不完全ですと、音が出なくなったり、雑音が発生することがあります。
- 接続コードを抜き差しする場合は、必ず電源コードを電源コンセントから抜いてください。電源コードを抜かずに接続コードの抜き差しを行うと、誤作動または故障の原因となります。

各部のなまえと働き

表示部

本文中のディスプレイ表示は、概念を示すもので、実際の表示と異なる場合があります。

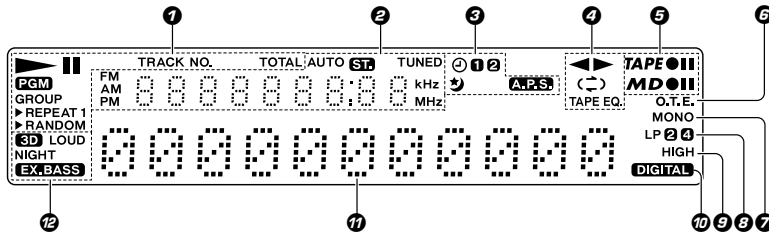

- ① CD、MD 関連表示
- ② 数字情報表示／チューナー関連表示
- ③ タイマー関連表示
- ④ テープ関連表示
- ⑤ MD、テープ録音／録音一時停止表示
- ⑥ O.T.E. (One Touch Edit)表示
- ⑦ MONO 表示
- ⑧ MD LP 表示
- ⑨ HIGH-SPEED 表示
- ⑩ CD DIGITAL 表示
- ⑪ 文字情報表示(ドット表示)
- ⑫ EX.BASS 表示／LOUD 表示／NIGHT 表示、3D 表示

オートパワーセーブ機能について

電源がオンで、CD、MD、TAPE のすべてが停止状態のとき、30分以上放置すると自動的に電源がオフになる機能です。切り忘れたときなどに便利です。この機能は、次の操作で、オン／オフを選べます。

① "A.P.S. SET ?" を選ぶ

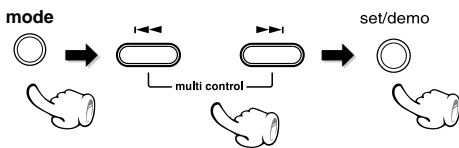

("?" マークが点滅中に **セット/デモ** キーを押す)

② "A.P.S. ON ?" または、"A.P.S. OFF ?" を選択する

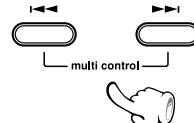

③ 確定する



- 入力切替が TUNER、AUX のときは、音量がゼロまたは MUTE がオンのときに限り働きます。

本体部

図 1



図 2



- 1** ▲ CD 開閉キー - [22]
CDトレイを開閉します。
- 2** リモコン受光部 - [19]
リモコンからの信号を受信します。
- 3** volume つまみ - [20]
右に回すと音量が上がり、左に回すと音量が下がります。
- 4** sound キー - [21]
EX.BASS、LOUD、NIGHT または 3D 再生を選び音質効果の切り換えに使用します。
- 5** ▲ MD 取り出しキー - [26]
MDを取り出すときに使います。
- 6** ヘッドホン端子 - [21]
ステレオミニプラグのヘッドホン（別売）を接続します。
- 7** set/demo キー - [4] - [16]
I◀ または ▶I キーで選んだ項目を確定または入力します。
デモンストレーションのオン/オフ。
- 8** mode キー - [15]
I◀ または ▶I キーの機能をメニュー選択モードへ切り換えます。もう一度押すと、I◀ または ▶I キーの機能が通常モードへ戻ります。
- 9** カセットホルダー - [28]
テープを出し入れするときは、▲ push open 表示部分を押し開けます。
- 10** CD トレイ - [22]
- 11** ディスプレイ表示

ワンタッチオペレーション機能について

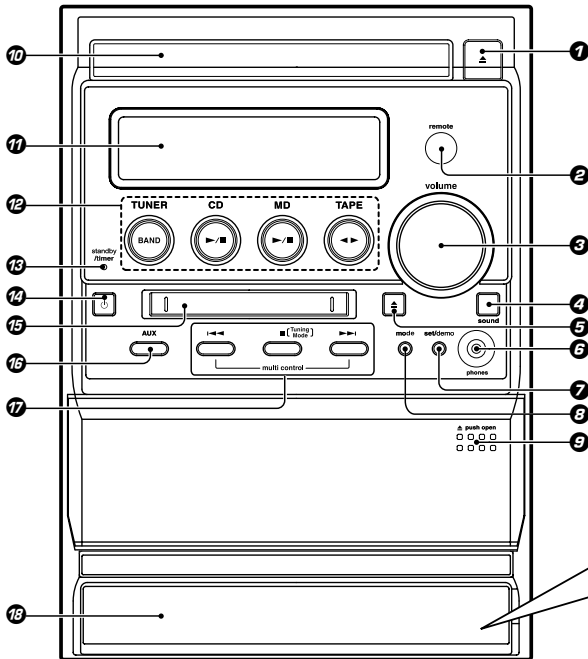
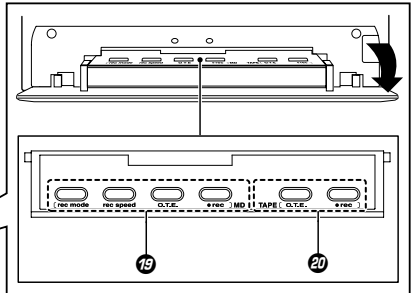
本機は便利なワンタッチオペレーション機能を備えています。

スタンバイ状態のとき、**12** 内の各操作キーまたは AUX キーを押すと、すぐに再生（受信）します。

12 基本操作キー

TUNER BAND キー

- [30]

入力をチューナーに切り換えます。
放送バンドを切り換えます。

CD ▶/|| キー

- [22]

入力をCDプレーヤーに切り換え、再生を開始します。
CD再生中に押すと一時停止をします。

MD ▶/|| キー

- [25]

入力をMDレコーダーに切り換え、再生を開始します。
MD再生中に押すと一時停止をします。
MD録音中に押すと録音を一時停止します。

TAPE ◀▶ キー

- [28]

入力をカセットデッキに切り換え、テープを再生します。
再生中に押すと、テープの走行方向を切り換えます。

13 standby/timer 表示

電源がスタンバイ状態になると点灯します。

- 赤 : 通常のスランバイ状態
- 緑 : タイマースランバイ状態
- 消灯 : 電源オンの状態

14 〇 キー

- [20]

電源のオン/スタンバイを切り換えます。

15 MD 挿入口

16 AUX キー

- [85]

AUX (アナログ外部入力端子)に接続した入力ソースを聴くときに使います。

17 ◀◀、▶▶ multi control キー

通常は以下のときに使います。

- CDやMDの曲の飛び越し - [23] - [26]
 - テープの早送り、巻戻し - [29]
 - プリセット放送局を選ぶ - [30]
- mode キーを押してメニューモードにし、好みの項目を選ぶときに使います。set/demo キーを使って確定します。

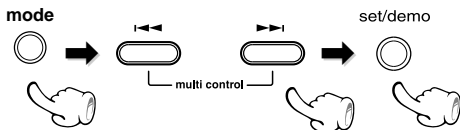

- キーを押すと以下のように表示が切り換わります。

"TAPE RV.S. ?" - [29]	?	- [29]
"O.T.E. MODE" - [51]	"	- [51]
"MELODY SET" - [46]	?"	- [46]
"REC OPTIONS" - [35]	"	- [35]
"ケンメイセツテイ?" - [31]	"	- [31]
(入力切換がチューナーのときのみ)		
"AUX INPUT" - [85]	?"	- [85]
(入力切換が外部入力のときのみ)		
"TIMER SET" - [88]	?"	- [88]
"TIME ADJUST" - [86]	"	- [86]
"A.P.S. SET" - [15]	?"	- [15]

- 20秒以上操作しないとき multi control キーは通常モードに戻ります。

■ Tuning Mode キー

CD、MD、TAPE: - [23] - [26] - [29]

ディスプレイやテープの操作を停止するときに使います。

チューナーのとき: - [33]

AUTO (オート選局、ステレオ受信) と MONO (マニュアル選局、モノラル受信) の切り換えを行います。

スタンバイ状態のとき: - [86]

表示部に時計を表示します。

18 MD/TAPE 録音操作キーカバー

中のキーを操作するときには開けます。図2をご覧ください。

19 MD 録音操作キー

rec mode キー

- [35]

MDの録音モードを設定する時に使います。(STEREO、LP2、LP4、MONO)

rec speed キー

- [46]

CDをMDに録音するときの録音スピードを設定します。

O.T.E. キー

- [47]

CDからMDへの録音操作をワンタッチで始めることができます。

CDを再生しているときに押すと、再生中の曲だけをMDに録音します。CDが停止しているときに押すと、CDの全曲をMDに録音します。

rec キー

- [36]

MDに録音をするときに使います。

20 TAPE 録音操作キー

O.T.E. キー

- [49]

CDからテープへの録音操作をワンタッチで始めることができます。

CDを再生しているときに押すと、再生中の曲だけをテープに録音します。CDが停止しているときに押すと、CDの全曲をテープに録音します。

rec キー

- [39]

テープの録音を始めます。録音中に押すと、4秒間の無録音部を作ってから、録音一時停止状態になります。

スタンバイ状態について

本機のスタンバイインジケータが点灯中は、メモリー保護のため、微弱な通電を行っています。これをスタンバイ状態といいます。このとき、リモコンで本機をオンできます。

リモコンの使いかた

本体部と同じ名前のキーは、本体部と同じ働きをします。

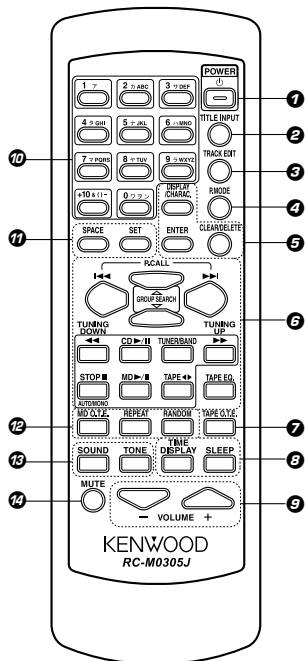

- ① POWER 〇 キー** - [20]
電源のオン/スタンバイを切り換えます。
- ② TITLE INPUT キー** - [63]
MD にタイトル入力をするときに使います。
- ③ TRACK EDIT キー** - [56]
MD の曲を編集するとき、曲の移動や消去などに使います。
- ④ P.MODE キー (CD, MD)** - [41] - [76]
トラックモードやグループモードまたはプログラムモードに切り換えるときに使います。

- ⑤ DISPLAY/CHARAC. キー** - [27] - [64]
CD-TEXT 対応のディスクを操作中に押すと、ディスクのタイトルや曲のタイトルをスクロールします。MD のタイトル入力操作中に押して、目的の文字グループを選ぶときに使います。

- ENTER キー** - [33] - [57] - [65]
MD の編集処理の実行や、入力したタイトルの確定などに使います。

チューナーのプリセットメモリーの確定に使います。

- CLEAR/DELETE キー (CD, MD)** - [41] - [64]
プログラムした曲を取り消します。

MD のタイトル入力するとき、1文字を削除します。プリセットした放送局を消去するときに使います。- [33]

⑥ 基本操作キー

(CD, MD 共用のキーは、入力切り換えに応じて、動作します。)

◀◀ P.CALL ▶▶ キー

- CD, MD のとき: - [23] - [26]
スキップ(曲の飛び越し)に使います。
MD の編集にも使用します。

TAPE のとき

早送り、巻戻しに使います。

- チューナーのとき: - [30]
記憶させた放送局を受信するときに使います。

- GROUP SEARCH UP/DOWN キー** - [76]
MD グループサーチモードにするときに使います。

TUNING UP/DOWN (▶▶, ◀◀) キー

- CD, MD, TAPE のとき: - [23] - [26] - [29] - [64]
早送り、早戻しに使います。
MD のタイトル入力するとき、カーソルの移動に使います。

- チューナーのとき: - [30]
放送局の選択に使います。

- CD ▶/|| キー** - [22]

- TUNER/ BAND キー** - [30]

- STOP ■ キー / AUTO/MONO キー** - [23] - [33]

- MD ▶/|| キー** - [26]

- TAPE ◀▶ キー** - [28]

- TAPE EQ. キー** - [29]

テープイコライザーをオンにするときに使います。

- 7 TAPE O.T.E. キー** テープ オートタイムエディット - 49
CD をワンタッチでテープに録音できます。
CD の再生中に押すと、そのとき再生している曲だけを、停止中に押すと、CD の全曲をテープへ録音します。
- 8 TIME DISPLAY キー** タイムディスプレイ - 24 - 27
CD や MD などの時間表示を切り換えるときに使います。
- SLEEP キー** スリープ - 87
おやすみタイマーを設定するときに使います。
- 9 VOLUME キー** ボリューム - 20
音量を調節するときに使います。
- 10 文字／数字キー**
CD または MD の曲を選ぶときや、TUNER のプリセットコールキーとして使います。 - 23 - 26 - 33
MD のタイトル入力するとき、アルファベット、カタカナ、数字、記号の入力に使います。 - 64
- 11 SPACE キー** スペース - 64
MD のタイトル入力するとき、スペースを入力します。
- SET キー** セット - 66
MD の編集処理の設定や、◀◀ または ▶▶ キーで選択した項目の設定や確定などに使います。
- 12 MD O.T.E. キー** ワンタッチエディット - 47
CD をワンタッチで MD に録音できます。
CD の再生中に押すと、そのとき再生している曲だけを、停止中に押すと、CD の全曲を MD に録音します。
- REPEAT キー (CD、MD)** リピート - 43
繰り返し再生するときに使います。
- RANDOM キー (CD、MD)** ランダム - 44
曲順を順不同に再生します。
- 13 SOUND キー** サウンド - 21
EX.BASS、LOUD、NIGHT または 3D 再生を選び音質効果の切り換えに使います。
- TONE キー** トーン - 21
音質の調整に使います。
- 14 MUTE キー** ミュート - 21
一時的に音を消したいときに使います。

電池の入れかた

1 カバーを開く

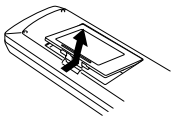

2 電池を入れる

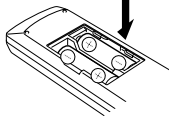

3 カバーを閉める

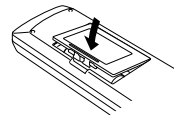

- 単 3 乾電池 2 個を極性マークに従って入れる。

操作のしかた

本体の電源プラグをコンセントに差し込み、リモコンの POWER キーを押すと、電源がオンになります。電源がオンになったら、操作したいキーを押します。

- リモコンの各操作キーを押してから次のキーを押すときは、約 1 秒以上の間隔をあけて確実に押してください。

操作範囲のめやす

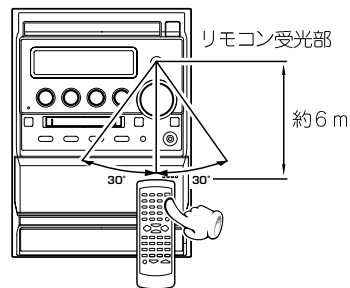

- 付属の乾電池は動作チェック用のため、寿命が短いことがありますのでご了承ください。
- 操作できる距離が短くなったら、2 個とも新しい電池と交換してください。
- リモコン受光部に直射日光や高周波点灯（インバーター方式等）の蛍光灯の光が当たると、正しく動作しないことがあります。このような場合、誤動作を避けるために設置場所を変えてください。

基本的な使いかた

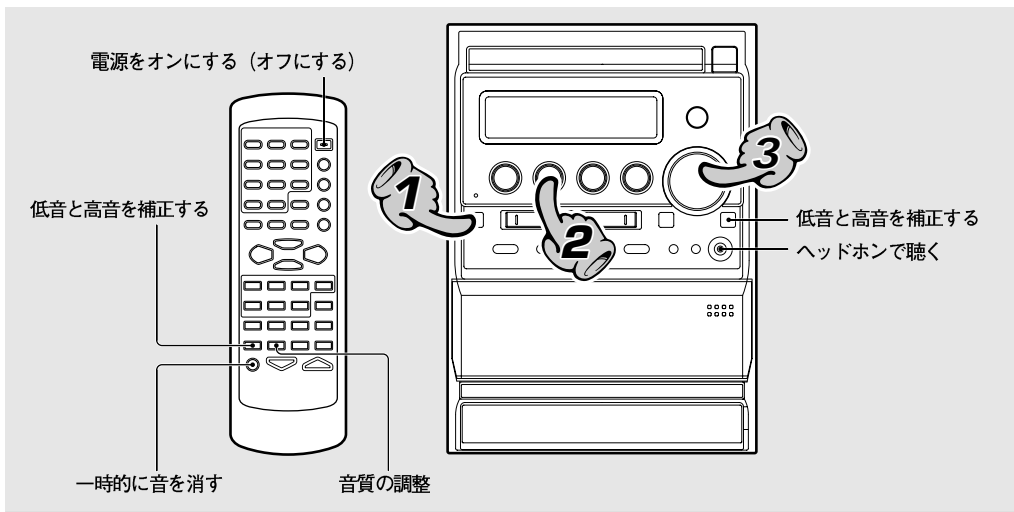

1. 電源をオンにする (オフにする)



電源がオンのときにこのキーを押すとオフ (スタンバイ) になります

- TUNER BAND、CD ▶/||、MD ▶/||、TAPÉ ◀▶ キーまたは、AUX キーを押しても、電源がオンになり、再生 (受信) します。(ワンタッチオペレーション機能)
- CD、MD、TAPÉ を選んだとき、すでにディスクやテープが入っている場合は、再生が始まります。

例: CDを選ぶ時



2. 聴きたいものを選ぶ

- | | |
|-------------|------------------------|
| CD | - [22] |
| MD | - [25] |
| TAPÉ | - [28] |
| TUNER (ラジオ) | - [30] |
| AUX (外部入力) | [インプットレベルを調整する → [85]] |

- TUNER BAND、CD ▶/||、MD ▶/||、TAPÉ ◀▶ キーまたは、AUX キーを押すと、その入力に切り換わります。

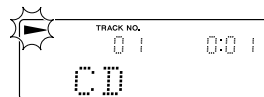

CD を選んだとき

音量を下げる

音量を上げる

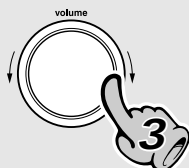

3. 音量を調節する

- 表示部に目安の数字が表示されます。

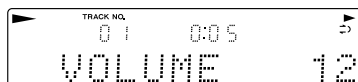

音量の表示

ヘッドホンで聴く

ヘッドホンのプラグをヘッドホン 端子に差し込む



- ステレオミニプラグ付きのヘッドホンを使用します。
- スピーカーから音が出なくなります。

一時的に音を消す (MUTE)

リモコンのみ



- もう一度押すと、元の音量に戻ります。
- 音量を操作したときも解除されます。

低音と高音を補正する



押すたびに切り換わります。

- ① EX.BASS
音量にかかわらず低音域を補正
"EX.BASS ON" が表示されます
- ② Loudness
音量に合わせて低音域を補正
(小音量時に有効です)
"LOUDNESS ON" が表示されます
- ③ 3D レベル 1
3D サラウンドレベル1
"3D 1 ON" が表示されます
- ④ 3D レベル 2
3D サラウンドレベル2
"3D 2 ON" が表示されます
- ⑤ Night
おやすみにぴったりな、ソフトで和らぎのあ
る音を出すよう音質を調整します
"NIGHT ON" が表示されます
- ⑥ 表示オフ
"S. MODE OFF" が表示されます

- 3Dサラウンドは3次元のサウンド空間を作り出すシステムです。深みと幅のある音域の感覚が強調され、音のステージ幅が広がります。
- "EX.BASS"、"LOUD"、"3D"または"NIGHT"表示が点灯中に音質の調整すると表示は消灯し解除されます。

音質の調整

リモコンのみ

低音域と高音域の調整をします。

① 音域を選びます



押すたびに切り換わります。

- ① "BASS" (低音域) を調整
- ② "TREBLE" (高音域) を調整
- ③ 通常状態

(8秒以内に手順②を行う)

② 調整する

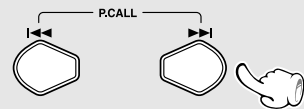

(他の音域を選ぶ時は手順①、②を繰り返します)

- "BASS"、"TREBLE"とも2ステップ毎に、-8~+8の範囲で調整できます。
- "EX.BASS"、"LOUD"、"3D"または"NIGHT"表示が点灯中に音質の調整すると表示は消灯し解除されます。

CD を聴く

CDプレーヤーにあらかじめディスクを入れておくと、CD▶/|| キーを押すだけで自動的に電源がオンになり、再生が始まります。

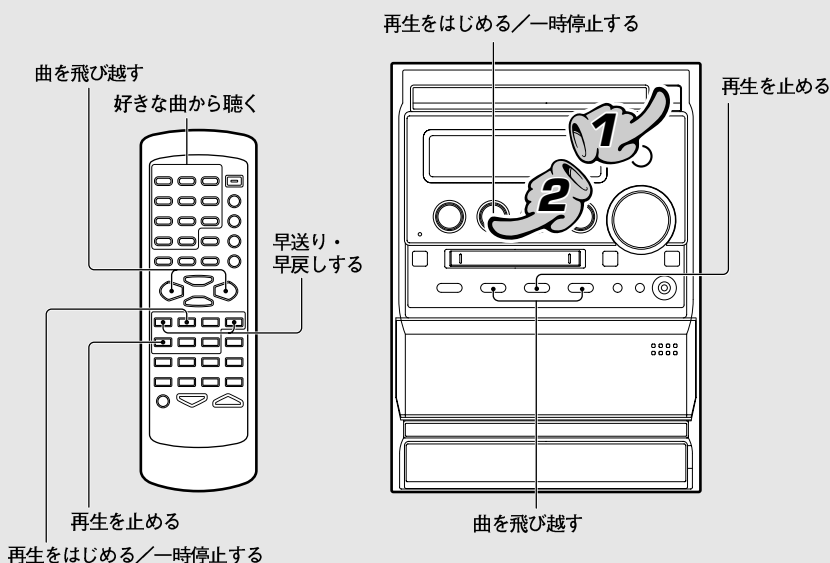

1. ディスクを入れる

- ① ▲ キーを押して CD トレイを開ける
- ② ディスクを入れる
- ③ ▲ キーを押して CD トレイを閉める

- 再生面には、触れないようにします。
- ディスクをずらして置くと故障の原因となります。

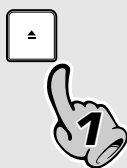
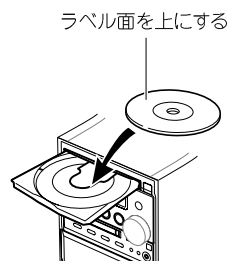

2. 再生をはじめる

- 数秒後に 1 曲目から再生します。
- CD-TEXT 対応のディスクでは、タイトルが表示されます。



再生中の曲の経過

再生をはじめる／一時停止する



- 押すたびに、一時停止と再生が切り換わります。

再生を止める



好きな曲から聴く

リモコンのみ

曲を選ぶ

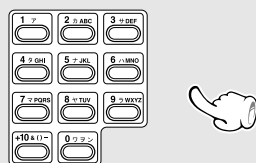

数字キーを押す順序は

- 23曲目なら +10×2回、3
- 40曲目なら +10×4回、0

早送り・早戻しする

リモコンのみ

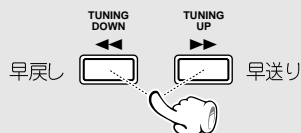

- 再生中に押しつづけます。手を離したところから再生します。

曲を飛び越す

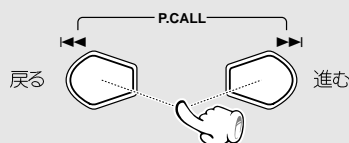

- 押した方向に飛び越して、選んだ曲の最初から再生します。
- 再生中に◀◀キーを押すと、その曲の最初に戻ります。
- さらに手前の曲にスキップするときは素早く◀◀キーを押します。
- 停止中でも◀◀または▶▶キーを押して曲をスキップすることができます。この場合スキップした後自動的に再生ははじまります。

CDを取り出す

本体のみ



- CDトレイが開きます。(もう一度押すと閉まります)

⚠ 注意 レーザー光源をのぞかない
レーザー光が目当たると、視力障害を起こすことがあります。

CDプレーヤーの時間表示について

^{タイム} ^{ディスプレイ}
TIME DISPLAY キーを押すたびにディスプレイの表示が切り換わります。

リモコンのみ

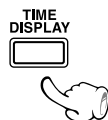

- 一曲リピート再生時や、ランダム再生時には、①と②のみ表示します。
- プログラムモードのときには、③はプログラム全体の経過時間、④はプログラム全体の残り時間を表示します。
- 時間表示の合計が1000分以上になると"---:--"と表示されます。

① 再生中の曲の経過時間

TRACK NO.
01 1:23

② 再生中の曲の残り時間

TRACK NO.
01 - 2:34

③ ディスク全体の経過時間
("TOTAL" 点灯)

TRACK NO. TOTAL
01 23:45

④ ディスク全体の残り時間
("TOTAL" 点灯)

TRACK NO. TOTAL
01 - 36:15

CD-TEXT 対応ディスクのタイトル表示について

本機では、CD-TEXT 対応のディスクを再生すると、CDに収録されたディスクタイトルと曲のタイトルがアルファベットや数字の場合、自動的に表示されます。

タイトルが表示部に表示しきれない場合、^{ディスプレイ} ^{キャラクター} DISPLAY/CHARAC. キーを押すとスクロールして表示されていた部分を確認できます。

リモコンのみ



(停止中に操作します。)

ディスクタイトルをスクロール表示

CD BACH: Sol

(再生中に操作します。)

トラックタイトルをスクロール表示

CD BACH: Par

- CD-TEXT 対応のディスクでも表示できないものもあります。ディスクに収録された文字情報が1000文字を超えると "TEXT FULL" と表示されます。

MD を聴く

MDレコーダーにあらかじめMDを入れておくと、MD▶/|| キーを押すだけで自動的に電源がオンになり、再生が始まります。MDの曲は、録音したときの録音モード（例：MDLP/ステレオ2倍時間録音（LP2）など）に従って再生されます。

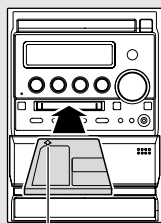
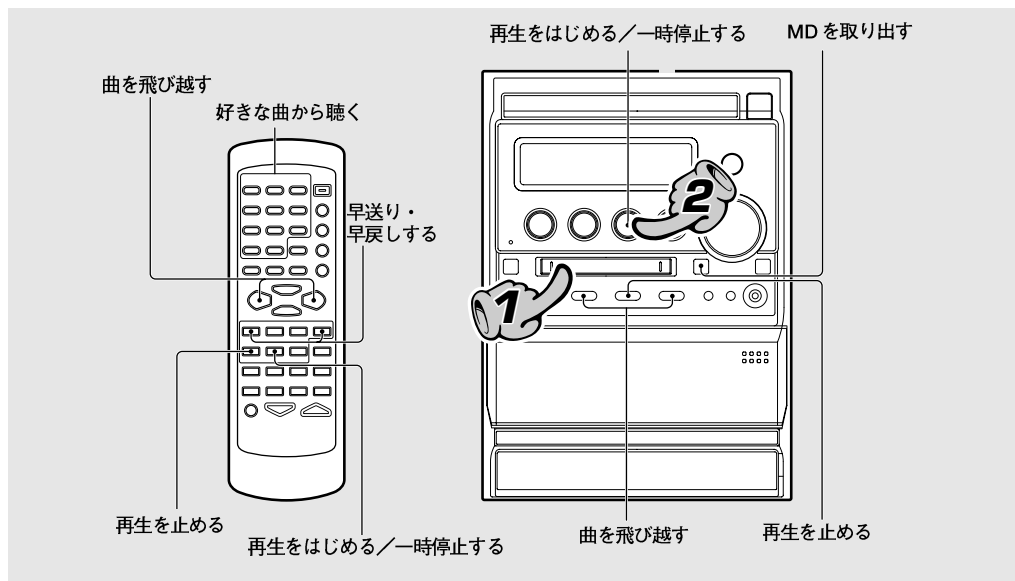

矢印の方向に入れる

1. MDを入れる

MDを本機の挿入口へ確実に差し込んでください

- MDにディスクタイトルが記録されているときは、ディスクタイトルが表示されます。

表示が変わります

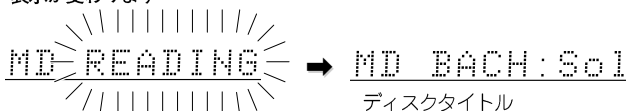

スタンバイ状態時は、MDの出し入れはできません。
スタンバイ状態時に無理にMDを入れないでください。故障の原因となります。



2. 再生をはじめめる

- 数秒後に1曲目から再生します。
- トラックタイトルが記録されているときは、再生中の曲のタイトルが表示されます。

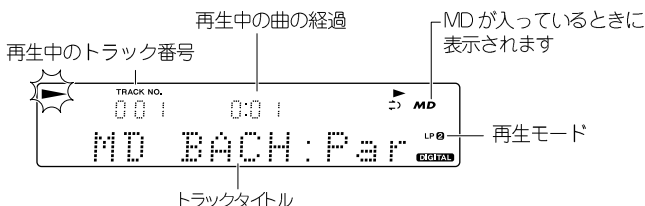

再生をはじめる／一時停止する



- 押すたびに、一時停止と再生が切り換わります。

再生を止める



好きな曲から聴く

リモコンのみ

曲を選ぶ

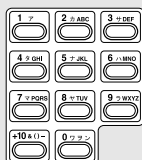

数字キーを押す順序は

23 曲目なら +10 × 2 回、3
 40 曲目なら +10 × 4 回、0
 102 曲目なら +10 × 10 回、2

- MDのときのみ、100曲目以降も選ぶことができます。
- "READING" の点滅中にディスクにないトラックナンバーを選ぶと、そのディスクに収録されている最後の曲を再生します。

早送り・早戻しする

リモコンのみ

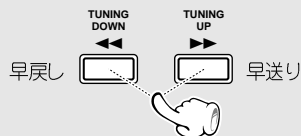

- 再生中に押しつづけます。手を離れたところから再生します。

曲を飛び越す

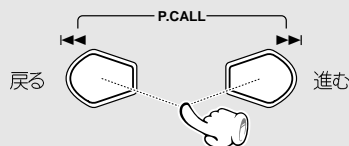

- 押した方向に飛び越して、選んだ曲の最初から再生します。
- 再生中に◀◀キーを押すと、その曲の最初に戻ります。
- さらに手前の曲にスキップするときは素早く◀◀キーを押します。
- 停止中でも◀◀または▶▶キーを押して曲をスキップすることができます。この場合スキップした後自動的に再生がはじまります。

MDを取り出す

本体のみ



- MDを取り出したまま、挿入口に放置しないでください。

MDLPについて

MDLP は MD 規格に適合した新しい音声圧縮方式 ATRAC3 を採用して、ステレオ 2 倍 (または 4 倍) の長時間録音、再生モードの機能を持った MD レコーダーや MD プレーヤーまたは、ATRAC3 により音声録音されている MD メディア (再生専用 MD) に表示されています。

⚠ 注意 レーザー光源をのぞかない
 レーザー光が目にあたると、視力障害を起こすことがあります。

MD レコーダーの時間表示について

タイム ディスプレイ
TIME DISPLAY キーを押すたびにディスプレイの表示が切り換わります。

リモコンのみ

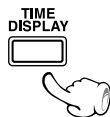

- 一曲リピート再生時や、ランダム再生時には、①と②のみ表示します。
- プログラムモードのときには、③はプログラム全体の経過時間、④はプログラム全体の残り時間を表示します。
- 時間表示の合計が 1000 分以上になると "---:--" と表示されます。

① 再生中の曲の経過時間

TRACK NO. 001 1:23

② 再生中の曲の残り時間

TRACK NO. 001 - 2:34

③ ディスク全体の経過時間 ("TOTAL" 点灯)

TRACK NO. TOTAL 001 2:45

④ ディスク全体の残り時間 ("TOTAL" 点灯)

TRACK NO. TOTAL 001 - 3:15

MD レコーダーのタイトル表示について

タイトルが表示部に表示しきれない場合、DISPLAY/CHARAC. キーを押すと、スクロールして表示されていない部分が確認できます。

リモコンのみ



(停止中、再生中に操作します。)

① タイトル表示

MD BACH: Sol

② タイトルをスクロール表示

MD Partita

(スクロール表示後 1 に戻ります)

③ ②のタイトルスクロール中に押すと、MDの録音可能残り時間を表示

001 R74:00

(5秒経過すると 1 に戻ります)

(MD へ録音中に操作すると。)

① 録音している入力ソースを表示 (CD-TEXT 対応ディスクの場合は、タイトルを表示します)

CD

② MD の録音可能残り時間を表示

001 R74:00



MDの録音モードの設定により、録音可能残り時間の表示は異なります。

- 曲名 (トラックタイトル) ならびに MD 名 (ディスクタイトル) が登録されていない場合は、"MD NO TITLE" が表示されます。
- 1 曲も録音されていない場合、"BLANK DISC" と表示されます。(ディスクタイトルがある場合、そのディスクタイトルが表示されます)

テープを聴く

カセットデッキにあらかじめテープを入れておくと、**TAPE** ◀ ▶ キーを押すだけで自動的に電源がオンになり、再生が始まります。

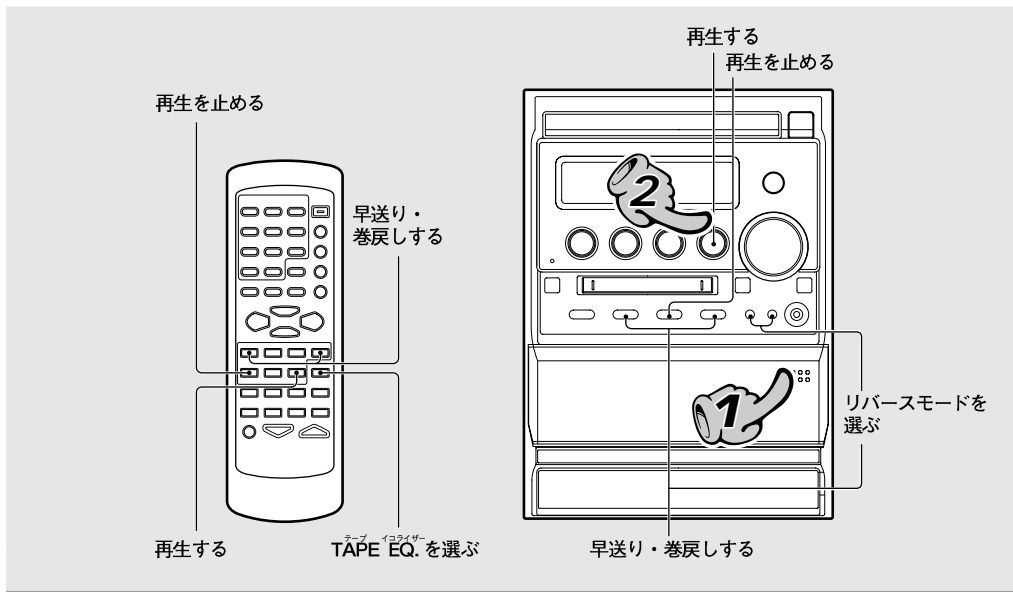

1. カセットテープを入れる

▲ push open
□ □ □ □
□ □ □ □



- ① ▲ push open 表示部を押しカセットホルダーをあける
- ② テープを入れる
- ③ ▲ push open 表示部を押しカセットホルダーをしめる

90分をこえるカセットテープは大変薄く、ピンチローラーに巻きついたり、切れるなどの不具合が起こりやすいので使用しないでください。

- 本機は、ノーマル (TYPE I) のカセットテープが再生可能です。
- テープがたるんでいる場合は、たるみをとってからカセットデッキに入れてください。 → [93]

2. 再生する

TAPE ◀ ▶ キーを押す

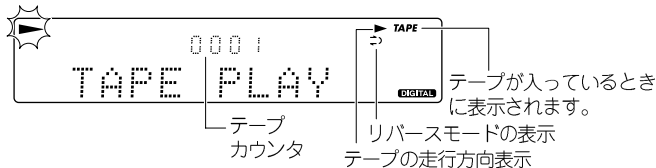
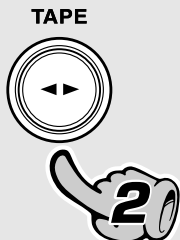

走行方向について：

再生や録音をしているときの、テープの走行方向を、◀または▶の点灯で表示します。最後にテープを止めたときの方向が記憶されます。

早送り・巻戻しする

← 方向に早送りする → 方向に早送りする

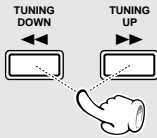

- 早送りを止めるときは、**STOP ■** キーを押してください。
- 本体の ◀▶ キーでも操作できます。

テープイコライザー TAPE EQ. を選ぶ

ドルビー録音されたテープを聴くときのみに使います。(ドルビー録音をしていないテープでは、正常な音で再生されません)

リモコンのみ



テープイコライザーが
オンのとき点灯



押すたびに切り換わります。

- ① "TAPE EQ." 点灯
(テープイコライザーを使う)
- ② "TAPE EQ." 消灯
(テープイコライザーを使わない)

- テープの状態によって "TAPE EQ." オンモードを使用してください。

再生を止める



リバースモードを選ぶ

本体のみ

① "TAPE RVS. ?" を選ぶ

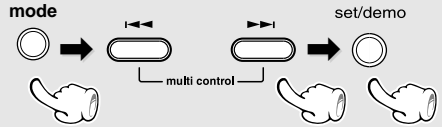

("?" マークが点滅中に **set/demo** キーを押す)

② 選択する

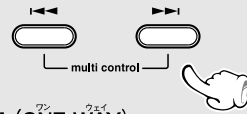

- ① "◀": (ONE-WAY)
片面のみを再生 (録音) して止まります。
- ② "↺": (REVERSE)
両面を再生 (録音) して止まります。ただし、◀のときは、片面のみ再生 (録音) して止まります。
- ③ "↻": (ENDLESS)
両面をエンドレス再生する (録音時は両面を録音して止まります。ただし、◀のときは、片面のみ録音して止まります)。
(初期設定は "↺" (REVERSE) になっています)

③ 確定する



テープカウンターについて

カセットテープを入れると、テープカウンターが "0000" と表示されます。テープの途中で録音 (再生) を終わりにしたいときなど、その数字をメモしておくと、次の録音 (再生) のときに、続きの場所を探すめやすくなります。裏面を聴いているとき (走行方向表示が ◀ のとき) はカウンターの数字は減っていきます。テープカウンターを "0000" にしたいときは、カセットホルダーを、いったん開けてください。カウンターがリセットされます。

ラジオ放送を聴く

TUNER BAND キーを押すだけで自動的に電源がオンになり、受信状態になります。

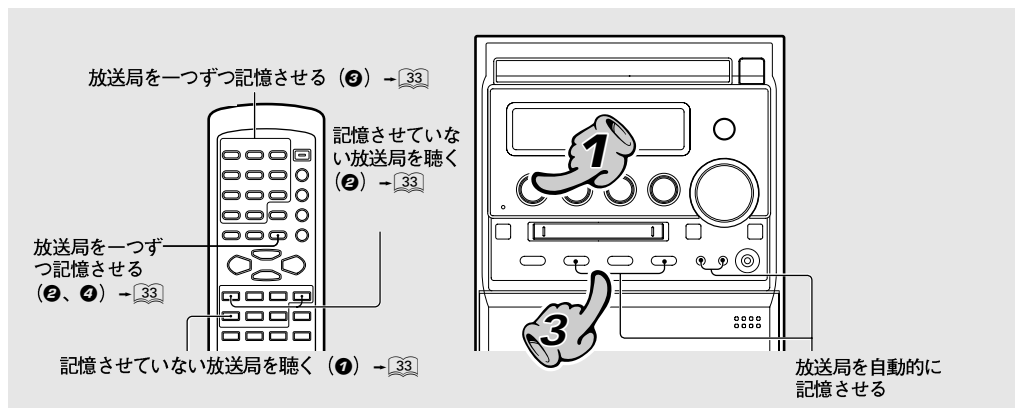

TUNER



1. 入力をチューナーにする

放送バンドは、TUNER BAND キーを押すたびに切り換わります

FM
AM

2. 放送局を記憶させる

放送局を自動的に記憶させる (オートプリセット) - 31

お住まいの都道府県名を設定すると、お住まいの近くで受信できる放送局が自動的にプリセット (記憶) されます。これらの放送局を受信すると、放送局名を (FM 放送のみ) 表示します。

- 一度オートプリセットで記憶させておくと、転居される場合や改めて全局記憶させる場合を除き、次回からオートプリセットする必要はありません。

放送局を1局ずつ記憶させる (マニュアルプリセット) - 33

放送局を記憶させなくても選局できます。詳しくは "記憶させていない放送局を聴く (オート選局、マニュアル選局)" をお読みください。

3. 放送局を呼び出す (プリセットコール)

- オートプリセットまたはマニュアルプリセットで放送局を記憶させている場合、◀◀ または ▶▶ を押して選局します。押すたびに、記憶されている放送局が順に切り換わります。

受信すると "TUNED" が点灯
ステレオ受信時に点灯



- ▶▶ を押すと: P01 → P02 → P03 P28 → P29 → P30 → P01
- ◀◀ を押すと: P30 → P29 → P28 P03 → P02 → P01 → P30

- 押したままにすると、約 0.5 秒間隔で放送局をスキップします。
- リモコンでは、◀◀ P.CALL ▶▶ キーあるいは数字キーを押して選局します。

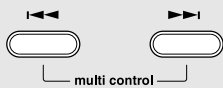

放送局を自動的に記憶させる (オートプリセット) (エリア別 FM 放送局名自動表示)

本体のみ

① 入力切換を TUNER にする

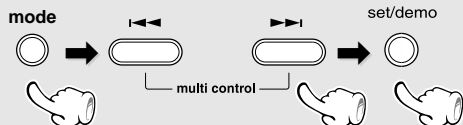

② "ケンメイ セッテイ?" を選ぶ

("?"マークが点滅中に **set/demo** キーを押す)

③ お住まいの都道府県名を選ぶ

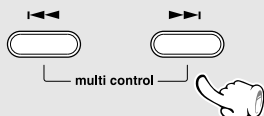

④ オートプリセットを始める



希望の放送局名が表示されないとき

放送地域によっては、周波数が同じでも放送局名が違う場合があります。希望する放送局名が表示されていないときは、"**set/demo**" キーを押してリストにある別の放送局名にかえることができます。押す度に切り換わります。



オートプリセットは FM および AM の放送局をあわせて、最大 30 局まで登録します。
放送局名表示は "エリア別 FM 放送局名自動表示リスト" に載っている FM 放送局のみに対応しています。

- [32]

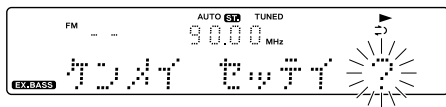

- 現在選択されている都道府県名が表示されます。
- 都道府県名を設定していない場合は、"**ケンメイ ミセッテイ?**" と表示されます。

トウキョウ

"トウキョウ" を選択したとき

- 都道府県名は、アイウエオ順に並んでいます。
- 都道府県名を設定したときは、"**エリア別 FM 放送局名自動表示リスト**" に従ってオートプリセットされます。

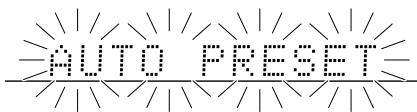

- "**AUTO PRESET**" 表示が点滅して順次 FM 局をメモリーして、次に AM 局をメモリーします。
- リスト以外の放送局は、マニュアルプリセットしてください。
- 受信中の周波数の放送局名が設定されていない場合、および "**TUNED**" が点灯していない場合は、放送局名は表示しません。-[32]
- オートプリセットが終ると、一番最初にオートプリセットした放送局名が表示されます。
- プリセットされている局は書き換えられます。

エリア別FM放送局名自動表示リスト

2002年1月現在

放送局		表示名	放送局		表示名
全国ネット	NHK - FM	NHK - FM	中部地方	エフエム愛知	FM AICHI
北海道地方	エフエム北海道	AIR - G'	近畿地方	エフエム名古屋	ZIP - FM
	エフエム・ノースウェーブ	NORTH WAVE		愛知国際放送	RADIO-i
東北地方	エフエム青森	FMアオモリ		三重エフエム放送	FMミエ
	エフエム岩手	FMイワテ		エフエム京都	アルファStation
	エフエム仙台	Date fm		エフエム滋賀	e - radio
	エフエム秋田	エフエムアキタ		エフエム大阪	fm osaka
	エフエム山形	BOY FMヤマガタ		エフエムはちまるに	FM802
	エフエム福島	フクシマFM		関西インターメディア	FM CO・CO・LO
関東地方	エフエム東京	TOKYO FM		兵庫エフエムラジオ放送	Kiss - FM
	エフエムジャパン	J - WAVE	中国・四国地方	エフエム岡山	FMオカヤマ
	エフエムインターウェーブ	InterFM		エフエム山陰	V - air
	放送大学	ホウソウダイガク		広島エフエム放送	ヒロシマFM
	エフエム群馬	FM GUNMA		エフエム山口	FMヤマグチ
	エフエム栃木	RADIO BERRY		エフエム徳島	Passion Wave
	エフエム埼玉	NACK5		エフエム香川	FMカガワ
	エフエムサウンド千葉	BayFM		エフエム愛媛	FMエヒメ
	横浜エフエム放送	Fm yokohama		エフエム高知	FM KOCHI
	エフエム富士	FM-FUJI	九州・沖縄地方	エフエム福岡	fm fukuoka
中部地方	エフエムラジオ新潟	FM NIIGATA		エフエム九州	CROSS FM
	長野エフエム放送	FM NAGANO		エフエム佐賀	FMサガ
	北日本放送	KNBラジオ		エフエム長崎	SMILE-FM
	富山エフエム放送	FMトヤマ		エフエム中九州	FMK
	エフエム石川	FM ISHIKAWA		エフエム大分	FM OITA
	福井エフエム放送	FMフクイ		エフエム宮崎	JOY FM
	静岡エフエム放送	K・MIX		エフエム鹿児島	ミューFM
	岐阜FM放送	FMギフ		エフエム沖縄	FM Okinawa
	新潟県民エフエム	FmPort.com		NHK 第一放送	NHKラジオ1
				FEN オキナワ	FEN オキナワ
				九州国際エフエム	Love FM

記憶させていない放送局を聴く (オート選局、マニュアル選局)

電波の強弱の状態により選局モードを選びます。

電波の状態が良いとき : オート選局モード

電波が弱く雑音が多いとき : マニュアル選局モード

① オート選局とマニュアル選局を切り換える



② 選局をする

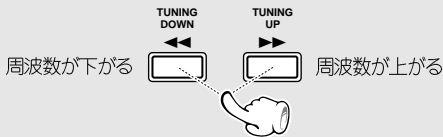

- FM 放送はマニュアル選局モード時、モノラル受信となります。

押すたびに切り換わります。

- ① "AUTO": ステレオ受信 ("AUTO" 点灯)
- ② "MANUAL": モノラル受信 ("AUTO" 消灯)

- 通常は AUTO (オート選局、ステレオ受信) を選んでください。

オート選局のとき:

TUNING UP/DOWN (▶▶ または ◀◀) キーを押すたびに次の放送局を自動的に受信します。

マニュアル選局のとき:

受信するまで繰り返し TUNING UP/DOWN (▶▶ または ◀◀) キーを押します。あるいは TUNING UP/DOWN (▶▶ または ◀◀) キーを押し続け、受信したい放送局の周波数になったら離します。

放送局を一つずつ記憶させる (マニュアルプリセット)

リモコンのみ

① "記憶させていない放送局を聴く (オート選局、マニュアル選局)" の手順を行なって記憶させたい放送局を受信する

② 受信中に ENTER キーを押す



("MEMORY" 表示中に、手順③へ)

③ 1～30までのプリセット番号を選ぶ

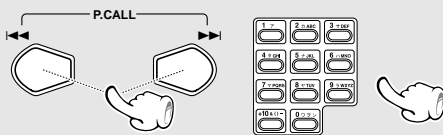

④ もう一度 ENTER キーを押す



(続けてプリセットする場合は、放送局を選んで手順①、②、③、④を繰り返す)

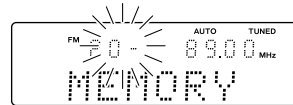

"MEMORY" 表示(20秒間)

- 最大 30 局まで放送局を記憶できます。

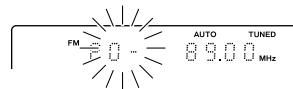

- 同じ番号を重ねて記憶させると、新しい設定内容に変更されます。

プリセットした放送局を消すには:

消去したい放送局をリモコンの数字キーまたは ◀◀ P.CALL ▶▶ キーを押して、CLEAR/DELETE キーで選択します。SET キーで確定します。

MDに録音する

MDへの録音は、すべての録音機能でATRAC3 (MDLP) での長時間録音ができます。CDを録音するには"便利な録音あれこれ"を参照ください。- [45]

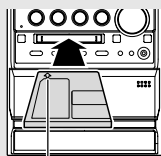
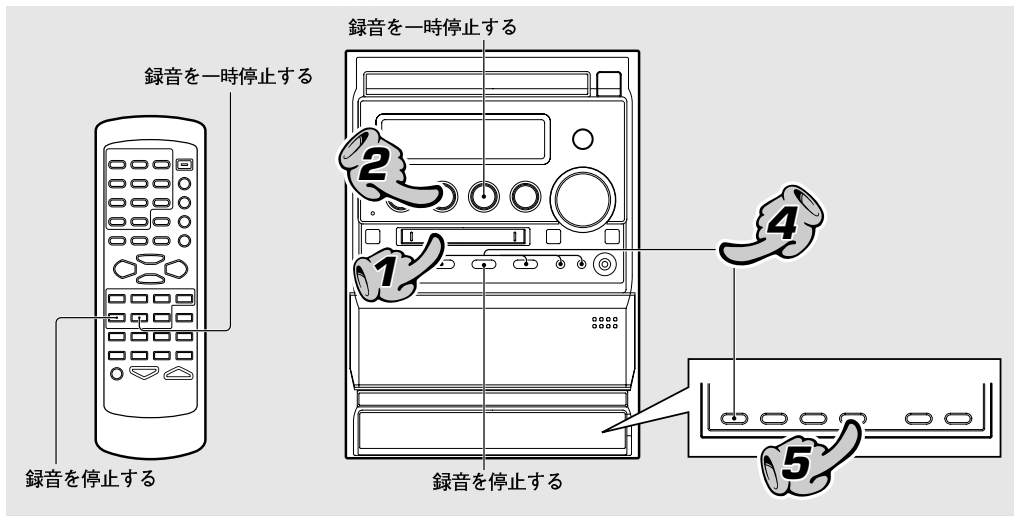

矢印の方向に入れる

1. 録音の準備をする

- MDの誤消去防止つまみを録音可能な状態にする - [94]
- MDを入れる

スタンバイ状態時は、MDの出し入れはできません。スタンバイ状態時に無理にMDを入れしないでください。故障の原因となります。

"MD"以外の入力ソースを選ぶ

例:CDを選ぶ時



2. 何を録音するか選ぶ

- CD : デジタルまたはアナログ録音
- TラジカセAPE : アナログ録音のみ
- TラジオUNER (ラジオ) : アナログ録音のみ
- AUX (外部入力) : アナログ録音のみ [インプットレベルを調整する - [85]]

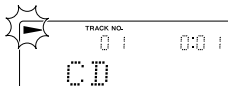

表示部に録音する入力ソースが表示されます。

- すでにCDやテープが入っているときは、再生が始まりますので ■ [Tuning Mode] キーを押して止めます。
- CDに記録されてあるCD-TEXTのTEXTデータはMDに記録されません。
- 入力切替がをCDのときは、自動的にデジタル録音となります。

3. ソース (音源) の準備をする

- TラジオUNER (ラジオ放送) : 選局する
- CD : 録音したい曲 (トラック) のはじめてで再生一時停止にする
- TラジカセAPE : 録音をはじめる位置を探してから再生停止にする
- AUX (外部入力ソース) : 受信や再生などの準備をする - [85]

4. 録音モードを設定する

長時間録音モード (LP2、LP4) で録音したディスク、トラックは長時間録音モードに対応していない機器では再生しても音が出ません。対応していない機器でも再生するときは、"STEREO" または "MONO" で録音してください。

- ① レコーディング モード rec mode キーを繰り返し押し、好みの録音モードを選ぶ

押すたびに切り換わります。

- ↳ "STEREO" (ステレオ録音): MD カートリッジに表示されている時間分録音できます
- ↳ "LP2" (ステレオ 2 倍長時間録音): MD カートリッジに表示されている約 2 倍の時間分録音できます ("LP 2" 点灯)
- ↳ "LP4" (ステレオ 4 倍長時間録音): MD カートリッジに表示されている約 4 倍の時間分録音できます ("LP 4" 点灯)
- ↳ "MONO" (モノラル録音): MD カートリッジに表示されている 2 倍の時間分のモノラル録音ができます ("MONO" 点灯)

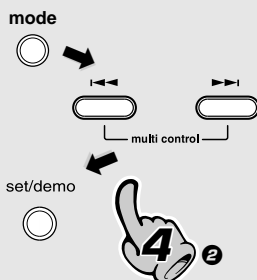
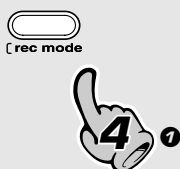

- ② モード mode キーを押して メニュー menu モードにし、左 ◀ または 右 ▶ マルチ multi control キーを押して、"REC OPTIONS" を選び セット set/demo キーを押す

- ③ 左 ◀ または 右 ▶ マルチ multi control キーを押して "MD GROUP on" または "MD GROUP off" を選び セット set/demo キーを押す

押すたびに切り換わります。

- ↳ "MD GROUP on": CD の全曲をグループ録音に登録する設定 (グループ録音の設定 → 82)
- ↳ "MD GROUP off": グループに登録しない設定

- ④ 左 ◀ または 右 ▶ マルチ multi control キーを押して "LP: STAMP on" または "LP: STAMP off" を選び セット set/demo キーを押す

押すたびに切り換わります。

- ↳ "LP: STAMP on": 曲タイトルの頭の部分に "LP:" の文字が入る (スタンプ (STAMP) 機能 → 87)
- ↳ "LP: STAMP off": 曲タイトルの頭の部分に "LP:" の文字が入らない

- ⑤ 左 ◀ または 右 ▶ マルチ multi control キーで録音入力する "CD DIGITAL?" または "CD ANALOG?" を選び セット set/demo キーを押す

押すたびに切り換わります。

- ↳ "CD DIGITAL?": デジタル録音入力
- ↳ "CD ANALOG?": アナログ録音入力

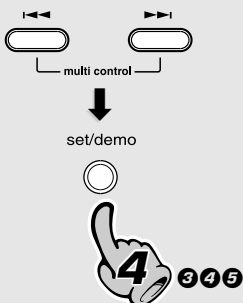

5. 録音をはじめると



- ① レコーディング rec キーを押す（録音一時停止状態になります）
- ② 準備ができていれば、再度 レコーディング rec キーを押す（録音がはじまります）
- ③ ソース（音源）の再生を始める。（チューナーの場合は、この手順は不要です）

- CD を録音するとき、①のあとに CD ▶/II キーを押すと、CD の再生と同時に録音が始まります。（CDシンクロ録音）
- AUX（外部入力ソース）の録音レベルの調整が必要な場合は、録音一時停止中に行います。 → [85]

録音を一時停止する

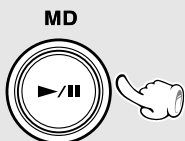

- 再び録音を始めるときは、もう一度押します。このとき、トラック番号は "1" 繰り上がります。レコーディング rec キーを押しても録音を始めることができます。

録音を停止する

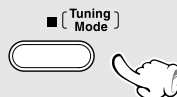

- "MD WRITING" 表示中は、電源を切ったり衝撃や振動を加えないでください。"MD WRITING" が完了する前に電源コードを抜くと、録音や編集した情報が消滅します。
- CD を録音しているときは、CD プレイヤーも停止します。また、テープを録音しているときは、カセットデッキも停止します。（シンクロ機能）

録音時のトラック番号について

CD、AUX からの録音のとき、音のない部分が 3 秒以上続いた後、次の音が入ってくると、トラック番号を自動的に "1" 繰り上げます。（テープからの録音は、トラック番号は繰り上がりません。）また、クラシック音楽などで小さい音が続いたとき、トラック番号が繰り上がる場合があります。TUNER 録音中はトラック番号は自動的に 10 分毎に繰り上がります。付いてしまったトラック番号は、あとで削除できます。

もし、録音の途中でトラック番号を繰り上げたいときは、録音中に TRACK EDIT キーを押すと、その位置にトラック番号を付けることができます。

トラック番号は再生時、曲の頭出しやプログラムのときなどに使用します。

リモコンのみ

録音中に押す



- CD からのデジタル録音では、曲の切り換わりに合わせてトラック番号が繰り上がります。



CD の録音時に、CD の再生が始まるとトラック番号が "1" 繰り上がる場合があります。これは CD のデジタル信号成分中に含まれる信号のためです。不要なトラック番号は「曲を消す (ERASE) または全曲消す (ALL ERASE)」を参照して削除してください。 → [88] - [89]

ディスプレイのメッセージについて

ディスプレイに下記の文字が表示されたとき、録音はできません。

- "DISC FULL"^{ディスクフル} : MD が一杯になっている。
 → 不要な曲を消す。 - [58] - [59]
- "PROTECTED"^{プロテクト} : 誤消去防止つまみが開いている。
 → 閉める。 - [94]
- "PLAY ONLY"^{プレイ オンリー} : 再生専用 MD である。
 → 録音用ディスクを入れる。

MD のステレオ長時間録音と再生について

本機は、MD のステレオ長時間録音に対応しています。(MDLP 対応機器です)

録音モードにはステレオ録音、モノラル長時間録音、ステレオ2倍長時間録音、ステレオ4倍長時間録音があります。

また、同じ MD に異なる録音モードの曲を混在させて録音することもできます。

録音をする前に録音モードの設定を行ってから、それぞれの録音操作をしてください。

ステレオ長時間録音について (LP2、LP4)

ステレオ長時間録音は、ステレオ録音、モノラル録音に比べ音声のデジタル圧縮率をさらに高め、長時間での録音を可能にしています。LP4 モードは LP2 モードに比べさらに圧縮率を高め、長時間録音をします。

- 本機の MD でステレオ2倍長時間録音 (LP2) またはステレオ4倍長時間録音 (LP4) で録音された曲は、MDLP に対応した機器で再生することができます。
- MD にステレオ音声で録音する場合、長時間録音になるにたがって録音される音質が変化します。最も良い音質で録音したいときは、ステレオ録音 (STEREO) で録音してください。

スタンプ (STAMP) 機能

本機でステレオ2倍長時間録音 (LP2) またはステレオ4倍長時間録音 (LP4) で録音された曲のタイトルの始めの部分に "LP:" を自動的につける機能です。スタンプ機能を使っているときは、曲タイトルの頭の部分に "LP:" が表示されます。

"LP:" は、MDLP に対応していない機器でステレオ2倍長時間録音 (LP2) またはステレオ4倍長時間録音 (LP4) された曲を再生しているときだけ、タイトルとして表示されます。

本機では、スタンプ (STAMP) 機能のオン ("LP:" をつける) またはオフ ("LP:" をつけない) の設定をすることができます。

録音モードの種類

ステレオ録音 (STEREO) :

録音可能時間は MD カートリッジに表示されている時間になります。

ステレオ2倍長時間録音 (LP2) :

音声はステレオのまま、録音可能時間が MD カートリッジに表示されている約2倍の時間になります。

ステレオ4倍長時間録音 (LP4) :

音声はステレオのまま、録音可能時間が MD カートリッジに表示されている約4倍の時間になります。

モノラル長時間録音 (MONO) :

録音される音声はモノラルになります。録音可能時間は MD カートリッジに表示されている約2倍の時間になります。

LP2、LP4 モードで録音した MD を LP2、LP4 モードに対応していない機器で再生した場合

ステレオ長時間モードに対応していない機器でステレオ長時間録音した曲を再生すると再生状態にはなりますが音は出ません。ステレオまたはモノラル録音とステレオ長時間録音された曲が混在している MD を再生したときは、ステレオまたはモノラル録音された曲だけ音が出ます。

このような MD を再生した場合、音が出ていないときに音量を上げすぎると、ステレオまたはモノラル録音された曲にかわったときに突然大きな音がでることになります。音量の上げすぎに注意してください。



異なる録音モードで録音した曲は MD の編集機能で制限があります。"曲をつなぐ (COMBINE)" - [60]

テープに録音する

本機は、ノーマル（TYPE I）のカセットテープで録音可能です。ハイ（TYPE II）とメタル（TYPE IV）テープでの録音はできません。

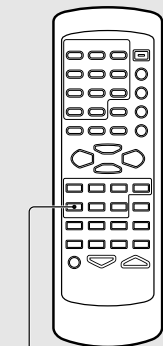

録音を停止する

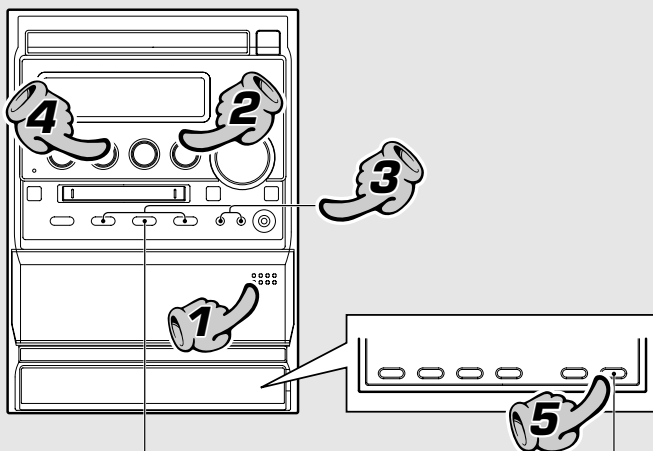

録音を停止する

録音をはじめ／録音を一時停止する

1. テープを入れる

- ▲ ^{プッシュ} ^{オープン} push open 表示部を押しカセットホルダーをあける
- ② テープを入れる
- ③ ▲ ^{プッシュ} ^{オープン} push open 表示部を押しカセットホルダーをしめる



90分をこえるカセットテープは大変薄く、ピンチローラーに巻きついたり、切れるなどの不具合が起こりやすいので使用しないでください。

- テープがたるんでいる場合は、たるみをとってからカセットデッキに入れてください。 -[93]

2. テープの進む向きを選ぶ

- ① ◀▶ TAPE キーを押す
- ② 停止する



- 録音を始めたとき、この手順で選んだ方向にテープが進みます。
"走行方向について" -[28]
- あらかじめ、テープに録音を始める位置をさがしておきます。

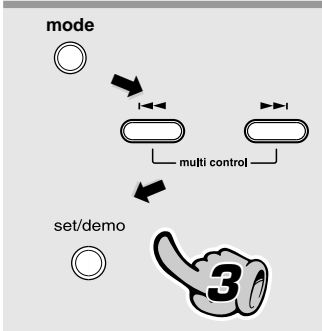

3. 録音条件を決める

リバースモードを選ぶ → [29]

- 録音時は、テープの走行方向をよくご確認ください。テープの走行方向がリバース (◀) のときは、リバースモードでの設定に関わらず片面のみの録音となります。
- 録音時は、テープイコライザーは使えません。

"TAPE"以外を選ぶ

例: CDを選ぶ時



4. 何を録音するか選ぶ

CD

MD

TUNER (ラジオ)

AUX (外部入力) : [インプットレベルを調整する → [85]]

- すでに CD や MD が入っているときは、再生が始まりますので ■ [Tuning Mode] キーを押して止めます。



表示部に録音する入力ソースが表示されます



5. 録音をはじめめる

- ① レコーディング レコーディング rec キーを押す
- ② ソース (音源) の再生を始める

- 録音する面 (片面または両面) が終了すると、自動的に停止します。

録音を一時停止する



- 録音中に再度、レコーディング レコーディング rec キーを押すと、4 秒間の無録音部分を作り、一時停止します。(もう一度押すと録音を再開します)

録音を停止する

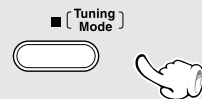

CD から録音するときのポイント

CD を録音するときは、カセットデッキを録音ポーズ状態にしておく、CD の再生とテープの録音を同時に始めることができます。

- ① 再生する CD を一時停止にする
- ② 録音したい曲を |◀◀、▶▶| キーで選ぶ (選んだ曲の初めで一時停止になります)
- ③ カセットデッキを録音ポーズ状態にする
(レコーディング rec キーを 2 回押します)
- ④ CD の再生を始める
(録音が始まります)
 - ストップ STOP ■ キーを押すと、録音を中止します。
 - MD からも同様の手順で録音できます。

CDとMDのいろいろな再生

曲順を並べ替えて聴く (プログラム再生)

好きな曲を好きな順番にプログラムして聴くことができます。(最大32曲)

入力切換を "CD" または "MD" にする。

1 プログラム "PGM" モードを選ぶ

停止中に押す



点灯

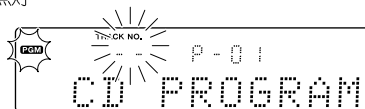

2 聴きたい順に曲を選ぶ

① 曲 (トラック番号) を選ぶ

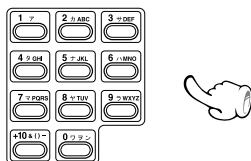

(20秒以内に手順②を行う)

② 確定する

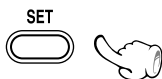

(2曲以上選ぶときは手順①、②を繰り返す)

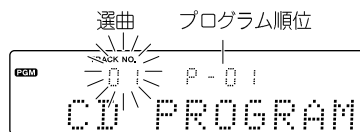

数字キーを押す順序は

- 12曲目なら +10、2
- 40曲目なら +10×4、0
- 102曲目なら +10×10、2

- MDのときのみ、100曲目以降も選ぶことができます。
- 32曲までプログラムできます。"CD PGM FULL"、"MD PGM FULL"と表示されると、それ以上プログラムできません。
- 間違えたときは、CLEAR/DELETE キーを押してから選び直します。
- 選んだ曲番号は、プログラムの最後に追加されます。
- CDのプログラム時間の合計が1000分以上、またMDのプログラム時間の合計が1000分以上になると、時間表示が"---:--"になります。

3 再生する

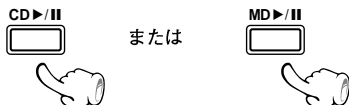

- プログラムで選んだ順 (P-番号順) に再生します。
- 再生中に ◀◀ キーを1回押すと、再生中の曲を最初から再生します。
前の曲へ飛び越すときは、◀◀ キーを2回押します。
- 再生中に ▶▶ キーを1回押すと、次の曲へ飛び越して再生します。

曲を追加するには

① 数字キーで追加したい曲番号を選ぶ

停止中に押す

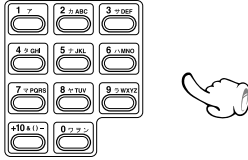

② SET キーを押す



数字キーを押す順序は

12曲目なら +10、2
 40曲目なら +10 × 4、0
 102曲目なら +10 × 10、2

- MDのときのみ、100曲目以降も選ぶことができます。
- 最大32曲までプログラムできます。"CD PGM FULL"^{プログラム}、"MD PGM FULL"^{プログラム}と表示されると、それ以上プログラムできません。
- 間違えたときは、CLEAR/DELETE^{クリア} キーを押してから選び直します。
- 選んだ曲番号は、プログラムの最後に追加されます。

プログラムした曲を取り消すには

停止中に押す

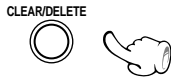

P-01が取り消されたとき

- 押すたびに、最後の曲から1曲ずつ消えていきます。

プログラムを解除するには

停止中に押す

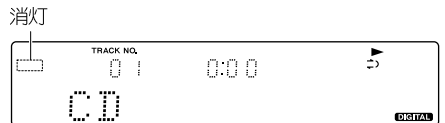
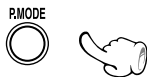

- 本機でのCDとMDを組み合わせたプログラムはできません。
- 電源をオフにしたり、プログラムしたディスクを取り出すと、プログラムモードを解除します。このとき、設定したプログラム内容はクリアされます。

繰り返し聴く (リピート再生)

お気に入りの曲やディスクを繰り返し聴くことができます。

入力切り換えを "CD" または "MD" にする。

1 曲を繰り返し聴くとき

- ① "PGM" 表示の消灯を確かめる

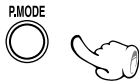

- ② 繰り返したい曲を再生する



- ③ "REPEAT 1" を選ぶ



- "PGM" 表示が点灯しているときは、停止中に P.MODE キーを押して消灯させてください。

消灯を確かめる

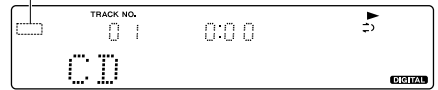

押すたびに切り換わります。

- ① "REPEAT 1"
- ② "REPEAT"
- ③ 消灯 リピート解除

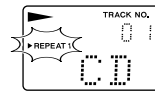

全曲を繰り返し聴くとき

- ① "PGM" 表示の消灯を確かめる

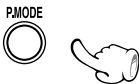

- ② "REPEAT" を選ぶ



- ③ 再生する



- "PGM" 表示が点灯しているときは、停止中に P.MODE キーを押して消灯させてください。

消灯を確かめる

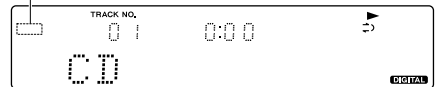

押すたびに切り換わります。

- ① "REPEAT 1"
- ② "REPEAT"
- ③ 消灯 リピート解除

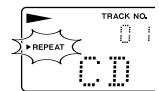

次ページに続く

選んだ曲だけを繰り返し聴くとき

① "曲順を並べ替えて聴く (プログラム再生)" の手順 ①と②までを行い、聴きたい曲をプログラムする - 41

② "REPEAT" を選ぶ

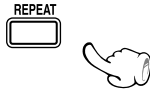

③ 再生する

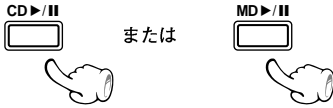

押すたびに切り換わります。

- ① "REPEAT"
- ② 消灯..... リピート解除



- 選んだ曲全部を繰り返します。

繰り返し再生をやめるには

REPEATキーをリピートモードが解除になるまで押します。

- "REPEAT" 表示が消灯し、CDプレーヤーまたはMDレコーダーのモードに従った再生に戻ります。

曲順を順不同に楽しむ (ランダム再生)

毎回曲がランダム (無作為) に選択されるので、飽きることなく楽しめます。

入力切り換えを "CD" または "MD" にする。

① "PGM" 表示の消灯を確かめる



② RANDOM キーを押す



- "PGM" 表示が点灯しているときは、停止中に P.MODE キーを押して消灯させてください。

押すたびに切り換わります。

- ① "RANDOM" 点灯 (ランダム再生する)
- ② "RANDOM" 消灯 (通常の再生)

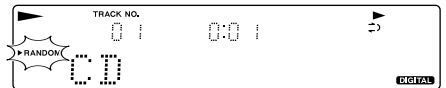

- 全曲の再生が1回終わると停止します。
- REPEAT キーを押すと、ランダム再生が繰り返されます。

曲の途中で別の曲を選ぶには

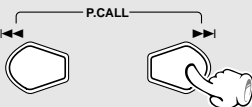

- ◀◀ キーを押すと、再生している曲の初めに戻ります。

ランダム再生をやめるには

"RANDOM" 表示を消灯させる



- "RANDOM" 表示が消灯し、再生中の曲から曲番順の再生になります。

便利な録音あれこれ

本機では、通常の録音の他に次のような録音機能があります。用途に応じて選んでください
MDへの録音は、すべての録音機能でATRAC3 (MDLP) での長時間録音ができます。

本機は、ノーマル (TYPE I) のカセットテープで録音可能です。ハイ (TYPE II) とメタル (TYPE IV) テープでの録音はできません。

CDを、MDに短時間で録音したいときは (CD→MD) - 46

全曲4倍速録音



CDの全曲を、通常録音の4分1の時間でMDに録音することができます。

一曲4倍速録音



そのときに聴いているCDの1曲だけを、通常録音の4分1の時間でMDに録音することができます。
(初めて聴くディスクから、気に入った曲だけを選んで録音するときに便利です。)

CDの録音を簡単にしたいときは [ワンタッチエディット (CD→MD/CD→TAPE)] - 48

- MDからテープへの"ワンタッチエディット録音"はできません。

全曲録音



CDの全曲を、MDまたはテープのいずれかに録音できます。

一曲録音



そのときに聴いているCDの1曲だけを、MDまたはテープのいずれかに録音できます。
(初めて聴くディスクから、気に入った曲だけを選んで録音するときに便利です。)

CDを、MDとテープに同時録音がしたい時は (TWIN REC) - 50

全曲同時録音



CDの全曲を、MDとテープに同時に録音できます。

一曲同時録音



そのときに聴いているCDの1曲だけを、MDとテープに同時に録音できます。
(初めて聴くディスクから、気に入った曲だけを選んで録音するときに便利です。)

曲を選び曲順を並びかえて録音をしたいときは (CD→MD/CD→TAPE/TWIN REC/MD→TAPE) - 52 - 54

プログラム録音



プログラムした曲順で録音します。(CDまたは、MDの曲を、好きな曲順にプログラムして録音するときに便利です。)
プログラムした曲順で、MDとテープに同時録音することもできます。CDにプログラムした曲は、4倍速録音でMDにも録音できます。



テープに録音する場合、テープの折り返し部分では、ガイドテープの分だけ曲が録音されません。曲が途切れないように録音したいときは、片面録音をご利用ください。

4 倍速録音 (CD → MD)

CDの全曲を、MDに4倍速録音できます。(4倍速全曲録音)

CDを聴いているとき、ワンタッチで今聴いている曲だけを最初から録音できます。(4倍速一曲録音)

MDレコーダーは必ず停止状態にしてください。

1 録音の準備をする

- ① 入力切換を "CD" にする
- ② "RANDOM" 表示の消灯を確かめる
- ③ MDレコーダーに録音可能なディスクを入れる
- ④ CDプレーヤーにディスクを入れる

- "RANDOM" 表示が点灯しているときは、RANDOM キーを押すとランダム再生モードを解除します。

2 録音モードを選ぶ

"MDに録音する" の手順 4. を行う - 35

3 録音スピードを選ぶ

- ① rec speed キーを繰り返し押し、"CD → MD HIGH" を選ぶ

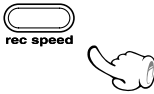

押すたびに切り換わります。

- ① "CD → MD NORM": MDで通常速度で録音するときに選びます
- ② "CD → MD HIGH": MDで4倍速録音するときに選びます

- "CD → MD HIGH" を選ぶと、"HIGH" 表示が点灯します。

4 メロディを設定する

- ① "MELODY SET ?" を選び、set/demo キーを押す

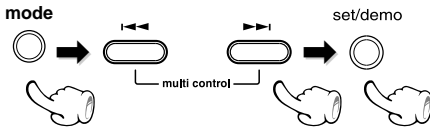

("?" マークが点滅中に set/demo キーを押す)

- ② "MELODY ON ?" または "MELODY OFF ?" を選び、set/demo キーを押す

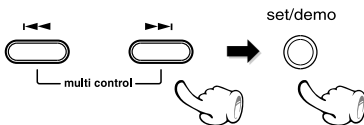

押すたびに切り換わります。

- ① "MELODY ON ?" : 録音が終了すると、メロディーが鳴って録音終了をお知らせします。
- ② "MELODY OFF ?" : MELODYが機能しないようにします。

- 4倍速録音中、音を聞くことはできません。

5 CDの再生状態を確認する

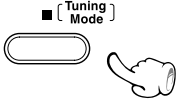
全曲録音するとき	1曲録音するとき
<p>再生中のときは停止させる</p> 	<p>録音したい曲を再生する</p> <ul style="list-style-type: none"> ● 曲の途中で手順 6 を行っても、再生中の曲の最初に戻り、録音が始まります。 <p>(他の曲を録音するときには、手順 5 と 6 を繰り返します)</p>

6 録音を始める



リモコンで操作するときには、MD ワンタッチエディット O.T.E. キーを押す。

CDの状態によっては、音飛びが起こったり、MDにノイズが録音されたり、不要なトラックができたりすることがあります。(異常なディスクは使用しない - 48) この場合は、通常で録音しなおしてください。

- 再生側や、録音側のどちらかが停止すると、もう一方の動作も自動的に停止します。

録音を途中でやめるには

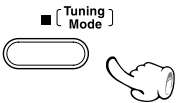

録音、再生ともに停止します。

"MD WRITING" ワンタッチエディット 表示中は、電源を切ったり衝撃や振動を加えないでください。"MD WRITING" が完了する前に電源コードを抜くと、録音や編集した情報が消滅します。

録音が終了すると.....

MDレコーダー : 停止し、"MD WRITING" ワンタッチエディット が表示されます。

- いったん4倍速録音をはじめると、録音をはじめってから74分以内に同じCDまたはトラックを4倍速録音することはできません。

WAIT 74 min. HIGH SPEED

同じCDの4倍速録音ができるようになるまでの時間

- 74分以内に同じCDまたはトラックを録音する場合は録音スピードを"CD → MD NORM"に設定し、"ワンタッチエディット録音"を行います。 - 48
- 74分以内に80曲以上を続けて4倍速録音することはできません。

ワンタッチエディット録音 (CD → MD / CD → TAPE)

CDの全曲を、ワンタッチで録音できます。(全曲録音)

CDを聴いているとき、ワンタッチで今聴いている曲だけを最初から録音できます。(一曲録音)

本機は、ノーマル (TYPE I) のカセットテープで録音可能です。ハイ (TYPE II) とメタル (TYPE IV) テープでの録音はできません。

MDレコーダー、カセットデッキは必ず停止状態にしてください。

1 録音の準備をする

CD → MD のとき	CD → TAPE のとき
<ol style="list-style-type: none"> ① 入力切換を "CD" にする ② "RANDOM" 表示の消灯を確認する ③ MDレコーダーに録音可能なディスクを入れる ④ CDプレーヤーにディスクを入れる ⑤ "HIGH" 表示の消灯を確認する - [46] 	<ol style="list-style-type: none"> ① "テープに録音する" の手順 1～3までを行う - [38] ② "RANDOM" 表示の消灯を確認する ③ CDプレーヤーにディスクを入れる <div style="text-align: right; border: 1px solid black; padding: 2px; width: fit-content; margin: 10px auto;">手順 ②へ</div>

- "RANDOM" 表示が点灯しているときは、RANDOM キーを押すとランダム再生モードを解除します。
- "HIGH" 表示が点灯している場合、MDは4倍速録音になります。

2 録音モードを選ぶ

"MDに録音する" の手順 4. を行う - [35]

3 CDの再生状態を確認する

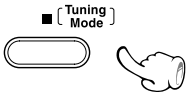
全曲録音	1曲録音
<p>再生中のときは停止させる</p> <div style="text-align: center;">  <p>■ [Tuning Mode]</p> </div>	<p>録音したい曲を再生する</p> <ul style="list-style-type: none"> ● 曲の途中で手順 ② を行っても、再生中の曲の最初に戻り、録音がはじまります。 <p>(他の曲を録音するときは、手順 ③ と ④ を繰り返します)</p>

4 録音を始める

(CD → MD)



または

(CD → TAPE)



リモコンで操作するときは、MD ^{ファンクション}O.T.E. キーまたは TAPE ^{ファンクション}O.T.E. キーを押す。

- 再生側や、録音側のどちらかが停止すると、もう一方の動作も自動的に停止します。

録音を途中でやめるには

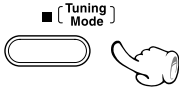

録音、再生ともに停止します。

録音が終了すると

- MDレコーダー : 停止し、"MD WRITING" ^{ライティング} が表示されます。
- カセットデッキ : 約4秒の無録音部分を作ってから停止します。

"MD WRITING" ^{ライティング} 表示中は、電源を切ったり衝撃や振動を加えないでください。"MD WRITING" ^{ライティング} が完了する前に電源コードを抜くと、録音や編集した情報が消滅します。

MD とテープに同時録音 (TWIN REC)

CDの全曲を、MDとテープに同時に録音できます。(全曲同時録音)

今聴いている曲だけを、曲の最初からMDとテープに同時に録音できます。(一曲同時録音)

本機は、ノーマル (TYPE I) のカセットテープで録音可能です。ハイ (TYPE II) とメタル (TYPE IV) テープでの録音はできません。

MDレコーダー、カセットデッキは必ず停止状態にしてください。

1 録音の準備をする

- ① 入力切換を "CD" にする
- ② "PGM" や "RANDOM" 表示の消灯を確認する
- ③ MD : MDレコーダーに録音可能なディスクを入れる
TAPE : "テープに録音する"の手順 1~3までを行う - [39]
- ④ CDプレーヤーにディスクを入れる

MDとテープへ同時録音する場合、4倍速録音はできません

- "PGM" 表示が点灯しているときは、停止中に P.MODE キーを押すとプログラムモードを解除します。
- "RANDOM" 表示が点灯しているときは、RANDOM キーを押すとランダム再生モードを解除します。

2 録音モードを選ぶ

"MDに録音する"の手順 4. を行う - [35]

3 CDの再生状態を確認する

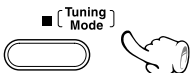
全曲同時録音	1曲同時録音
<p>再生中のときは停止させる</p> <p style="text-align: center;">■ [Tuning Mode]</p> 	<p>録音したい曲を再生する</p> <ul style="list-style-type: none"> ● 曲の途中で手順 4. を行っても、再生中の曲の最初に戻り、録音がはじまります。 <p>(他の曲を録音するときは、手順 4. と 4. を繰り返します)</p>

4 録音を始める

① モード mode キーを押す

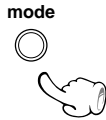

② ファンタックエディット モード "O.T.E. MODE" を選び、セット デモ set/demo キーを押す

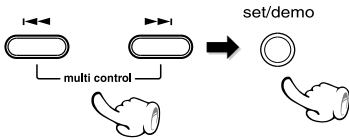

③ ツイン レコーディング "TWIN REC ?" を選び、セット デモ set/demo キーを押す

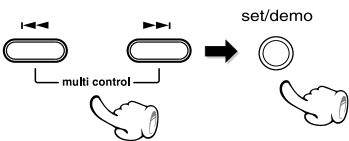

リモコンでは操作できません。

押すたびに切り換わります。

- ① "CD → MD ?"
- ② "CD → TAPE ?"
- ③ "TWIN REC ?" : CD を MD とテープに同時録音するときに選びます

- 再生側のCDが停止すると録音側のMDとテープも停止します。
- 録音側のMDが停止すると録音側のテープも停止します。
- 録音側のテープが停止しても録音側のMDは停止しません。

録音を途中でやめるには

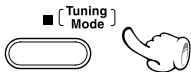

録音、再生ともに停止します。

録音が終了すると

- MD レコーダー : 停止し、"MD WRITING" が表示されます。
- カセットデッキ : 約 4 秒の無録音部分を作ってから停止します。

"MD WRITING" 表示中は、電源を切ったり衝撃や振動を加えないでください。"MD WRITING" が完了する前に電源コードを抜くと、録音や編集した情報が消滅します。

プログラム録音 (CD → MD / CD → TAPE / TWIN REC)

好きな曲を好きな順番でプログラムしたものを MD またはテープに録音することができます。

本機は、ノーマル (TYPE I) のカセットテープで録音可能です。ハイ (TYPE II) とメタル (TYPE IV) テープでの録音はできません。

MD レコーダー、カセットデッキは必ず停止状態にしてください。

1 録音の準備をする

- ① 入力切換を "CD" にする
- ② "RANDOM" 表示の消灯を確かめる
- ③ MD : MD レコーダーに録音可能なディスクを入れる
TAPE : "テープに録音する" の手順 1 ~ 3 までを行う → [38]
- ④ CD プレーヤーにディスクを入れる

- "RANDOM" 表示が点灯しているときは、RANDOM キーを押すとランダム再生モードを解除します

CD からテープにだけ録音する場合は手順 ④ へ

2 録音モードを選ぶ

"MD に録音する" の手順 4. を行う → [35]

3 CD の曲順をプログラムする

CD の "曲順を並べ替えて聴く(プログラム再生)" の手順 ① ~ ② を行う → [41]

- プログラムした内容を取り消すには、P.MODE キーを押します。 → [42]
- テープの録音時間を超えてプログラムされた曲は、途中で途切れますのでご注意ください。
- 4倍速録音中は、曲番号によっては繰り返しプログラムして録音できないことがあります。
同じ曲番号がプログラムされたときは、"SAME TNO" が表示されます。

4 録音スピードを選ぶ (CD → MD のみ)

レコーディング スピード
rec speed キーを押し、録音するスピードを選ぶ

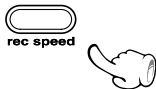

押すたびに切り換わります。

- ① "CD → MD NORM": MD で通常速度で録音するときに選びます
- ② "CD → MD HIGH": MD で4倍速録音するときに選びます

- "CD → MD HIGH" を選ぶと、"HIGH" 表示が点灯します。
- "CD → MD HIGH" を選んだ場合にメロディーのオン/オフを選ぶときは、"4倍速録音 (CD → MD)" → [46] の ②、③ と ④ を行ってください。

5 録音を始める

① モード
mode キーを押す

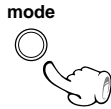

② "O.T.E. MODE" を選び、set/demo キーを押す

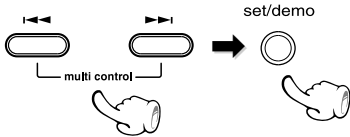

③ "CD → MD ?"、"CD → TAPE ?" または "TWIN REC ?" を選び、set/demo キーを押す

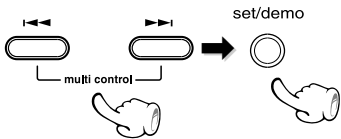

リモコンで操作するときは、MD O.T.E. または TAPE O.T.E. キーを押すだけで録音が始まります。リモコンでは同時録音は操作できません。

押すたびに切り換わります。

- ① "CD → MD ?" : CDをMDに録音するときに選びます
- ② "CD → TAPE ?" : CDをテープに録音するときに選びます
- ③ "TWIN REC ?" : CDをMDとテープに同時録音するときに選びます

- プログラムの1曲目から録音が始まり、全プログラムを録音します。
- CDプログラム再生が終わると自動的に録音が停止します。

録音を途中でやめるには

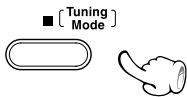

録音、再生ともに停止します。

"MD WRITING" 表示中は、電源を切ったり衝撃や振動を加えないでください。"MD WRITING" が完了する前に電源コードを抜くと、録音や編集した情報が消滅します。

録音が終了すると.....

- MDレコーダー : 停止し、"MD WRITING" が表示されます。
- カセットデッキ : 約4秒の無録音部分を作ってから停止します。

- いったん4倍速録音をはじめると、録音をはじめてから74分以内に同じCDまたはトラックを4倍速録音することはできません。

WAIT 74 min.

同じCDの4倍速録音ができるようになるまでの時間

- 74分以内に同じCDまたはトラックを録音する場合は録音スピードを "CD → MD NORM" に設定し、"ワンタッチエディット録音"を行います。- 48
- 74分以内に80曲以上を続けて4倍速録音することはできません。

プログラム録音 (MD → TAPE)

好きな曲を好きな順番でプログラムしたものをテープに録音することができます。

本機は、ノーマル (TYPE I) のカセットテープで録音可能です。ハイ (TYPE II) とメタル (TYPE IV) テープでの録音はできません。

MD レコーダー、カセットデッキは必ず停止状態にしてください。

1 録音の準備をする

- ① 入力切換を "MD" にする
- ② MD : MD レコーダーに録音可能なディスクを入れる
TAPE : "テープに録音する" の手順 1 ~ 3 までを行う → [38]

2 MD の曲順をプログラムする

MD の "曲順を並べ替えて聴く (プログラム再生)" の手順 ① ~ ② を行う → [41]

- プログラムした内容を取り消すには、P.MODE キーを押します。 → [42]
- テープの録音時間を超えてプログラムされた曲は、途中で途切れますのでご注意ください。

3 プログラム再生を始める前に MD を一時停止にする

(2回押す)

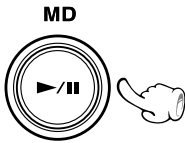

- プログラム再生が始まったときは、◀◀キーを1回押し、曲の先頭に戻してください。

4 テープを録音一時停止状態にする

(2回押す)

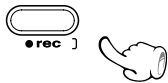

5 録音を開始する

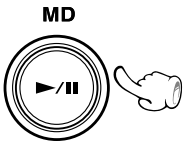

- MD のプログラム再生と同時にテープの録音が始まります。

録音を途中でやめるには

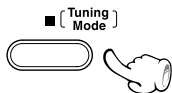

録音、再生ともに停止します。

録音が終了すると.....

カセットデッキ : 約 4 秒の無録音部分を作ってから停止します。

MDの編集機能

市販の録音用MDを使うと、録音後に各種の編集を行うことができます。

- 再生専用の一般市販ソフトのMDおよびは編集できません。
- 編集をするときは、MDの誤消去防止つまみを録音可能側にしてください。 → [94]

MD規格上の機能制限について

MDのいくつかの機能には、規格上の制限があります。故障とお考えになる前に、"MD規格上の症状"をご確認ください。 → [96]

曲順の入れ替え

曲順を1曲ずつ入れ替える (MOVE) → [56]



曲の消去

曲を全曲消す (ALL ERASE) → [58]



1曲消す (ERASE) → [59]



曲の分割と結合

曲をつなぐ (COMBINE) → [60]



曲を分ける (DIVIDE) → [61]



ディスクや曲のタイトルをつける → [63]

タイトルを変更、消去する / タイトルをすべて消去する → [65]

タイトルメモへの登録 (TITLE MEMO) → [66]

タイトルのコピー (TITLE COPY) → [67]

英数字に加えてカタカナなどの入力も可能です。入力したタイトルは、機種間の互換性があるので、他のMDレコーダー(プレーヤー)にそのMDをセットしたときも表示されます。

(タイトルの互換性には、表示可能な文字種や文字数など、一部の規制があります)

編集した内容を取り消す → [68]

"MD WRITING"が表示される前であれば、編集した内容を取り消すことができます。

曲順を1曲ずつ入れ替える (MOVE)

移動させたい曲を選んで、目的のトラック番号の位置へ移動（挿入）します。前後の曲のトラック番号は、自動的に調整されます。繰り返し行うことで、目的の曲順に並べ換えることができます。

MDの編集を行うときは、停止中にP.MODEキーを押してプログラムモードを解除してください。

再生中または一時停止中に操作してください。

1 "▶MOVE ?" を選ぶ

- ① TRACK EDIT キーを押し、◀◀または▶▶キーを押して"▶MOVE ?"を選ぶ（再生中に押すと一時停止します）

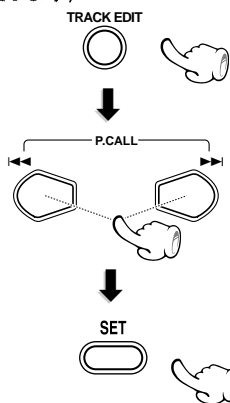

② 確定する

押すたびに切り換わります。

- ① "▶DIVIDE ?"
- ② "▶COMBINE ?"
- ③ "▶ERASE ?"
- ④ "▶MOVE ?"

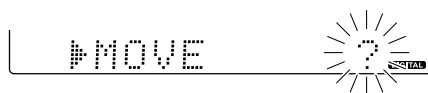

- 途中でやめるには、手順 2 の前に TRACK EDIT キーを押します。

2 移動先を選ぶ

- ① ◀◀または▶▶キーを押し、曲（トラック番号）を選ぶ

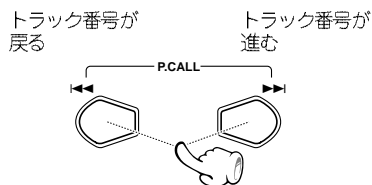

② 確定する

選んだ曲の数は、常に"1"が表示されます。

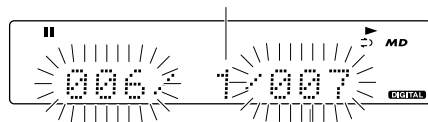

移動先のトラック番号

3 曲の移動を実行する

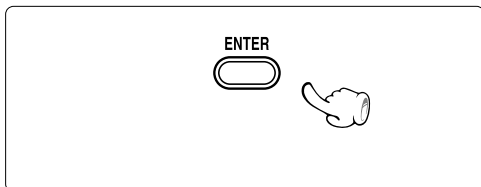

実行後の表示

"EDIT NOW" → "COMPLETE" (編集完了)

"EDIT NOW" → "CAN'T EDIT" (編集不可能 - 98)

4 MD を取り出す

ディスクを取り出すと、MDの編集を確定します。編集を取り消す場合は、ディスクを取り出す前に、「編集した内容を取り消す」を参照して操作してください。 - 68

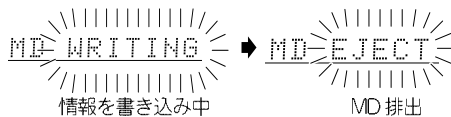

"MD WRITING" 表示中は、電源を切ったり衝撃や振動を加えないでください。"MD WRITING" が完了する前に電源コードを抜くと、録音や編集した情報が消滅します。

曲順を1曲ずつ入れ替えるイメージ



曲を消す (ERASE) または全曲消す (ALL ERASE)

下記の手順で一曲または全曲を消すことができます。消した曲の後の曲番号は自動的に調節されます。一度消すと元に戻らないことがありますので、本操作を行うときはご注意ください。

MDの編集を行うときは、停止中にP.MODEキーを押してプログラムモードを解除してください。

入力切換を"MD"にする。停止中に操作してください。

1 EDIT TRACKモードを選ぶ

① TRACK EDIT キーを押す



② ◀◀ または ▶▶ キー押し、"EDIT TRACK" を選ぶ

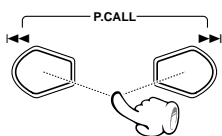

③ 確定する



◀◀ または ▶▶ キーを押すたびに切り換わります。

- ① "EDIT TRACK "
- ② "EDIT GROUP "
- ③ ▶ CANCEL ?"

2 "ERASE" を選ぶ

◀◀ または ▶▶ キー押しして、"ERASE" を選び、SET キーを押す

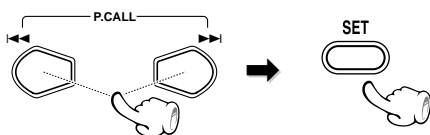

◀◀ または ▶▶ キーを押すたびに切り換わります。

- ① ▶ MOVE ?"
- ② ▶ ERASE ?"

3 消したい曲を選ぶ

◀◀ または ▶▶ キー押しして、"ALL ERASE" または消したい曲を選び、SET キーを押す

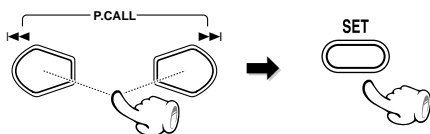

◀◀ または ▶▶ キーを押すたびに切り換わります。

- ① "ALL ERASE" : 全曲が消えます
- ② "001"、"002".....

4 消去を実行する



実行後の表示

"EDIT NOW" → "COMPLETE" (編集完了)

"EDIT NOW" → "CAN'T EDIT" (編集不可能 - 98)

- 他のNET MD対応機器でパソコンからチェックアウトした曲を消すときは、"PROTECTED OK"と表示されますので、よければもう一度ENTERキーを押します。

5 MDを取り出す

ディスクを取り出すと、MDの編集を確定します。編集を取り消す場合は、ディスクを取り出す前に、"編集した内容を取り消す"を参照して操作してください。 - 98

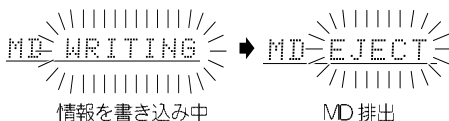

"MD WRITING"表示中は、電源を切ったり衝撃や振動を加えないでください。"MD WRITING"が完了する前に電源コードを抜くと、録音や編集した情報が消滅します。

1 曲消すイメージ

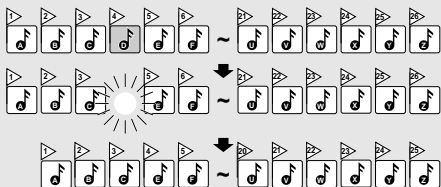

全曲消すイメージ

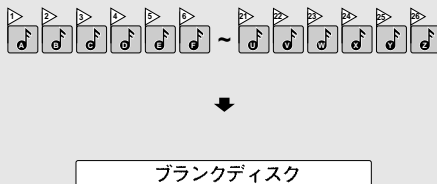

曲をつなぐ (COMBINE)

2つの曲をつないで1曲にします。いくつかの曲や、細かく分割されている曲をまとめることができます。つないだ曲より後ろの曲は、トラック番号が自動的に調節されます。

MDの編集を行うときは、停止中にP.MODEキーを押してプログラムモードを解除してください。

つなげる曲の録音モードが違っていると、曲をつなぐことはできません

再生中または一時停止中に操作してください。

1 前になる曲を再生する

2 "▶COMBINE ?" を選ぶ

① TRACK EDITキーを押し、◀◀または▶▶キーで"▶COMBINE ?"を選ぶ(再生中に押すと一時停止します)

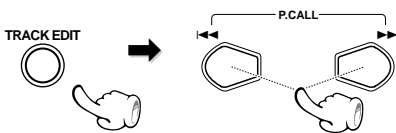

② 確定する



3 後ろになる曲を選ぶ

① 曲(トラック番号)を選ぶ

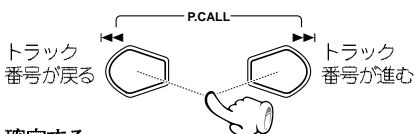

② 確定する

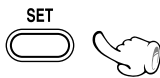

4 曲と曲の結合を実行する

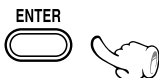

- 手順 1 で選んだ曲の後ろに、手順 3 で選んだ曲をつなげることができます。

押すたびに切り換わります。

- ① "▶DIVIDE ?"
- ② "▶COMBINE ?"
- ③ "▶ERASE ?"
- ④ "▶MOVE ?"



- 途中でやめるには、手順 2 の前に TRACK EDIT キーを押します。

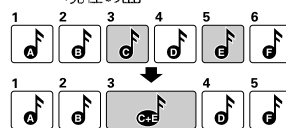

前半部のトラック番号とタイトルが残る(後半部のトラック番号とタイトルは消える)

実行後の表示

"EDIT NOW" → "COMPLETE" (編集完了)

"EDIT NOW" → "CAN'T EDIT" (編集不可能 -98)

- 他のNET MD対応機器でパソコンからチェックアウトした曲をつなぐときは、"PROTECTED OK"と表示されますので、よければもう一度 ENTER キーを押します。

5 編集後、▲ MD キーを押して MD を取り出す

曲を分ける (DIVIDE)

曲の途中で曲番号(トラック番号)を追加することにより、曲を分割します。特に聴きたいところにトラック番号を追加しておくとし、再生のとき聴きたいところにスキップができるので便利です。

分割した曲より後ろでは、トラック番号が自動的に調整されます。

プレビュー機能を使って、分割したいところを繰り返し聴きながら微調整ができます。

MDの編集を行うときは、停止中にP.MODEキーを押してプログラムモードを解除してください。

再生中または一時停止中に操作してください。

1 分割したい曲を再生する

2 "▶DIVIDE ?"を選ぶ

- ① 曲を聴きながら分割したい位置で、TRACK EDITキーを押し、◀◀または▶▶キーで"▶DIVIDE ?"を選ぶ(再生中に押すと一時停止します)

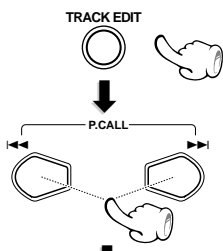

② 確定する



- プレビューをしないときは、一度ENTERキーを押して手順④の操作を行います。

3 プレビューをするとき

① プレビューの実行



② 分割する位置の微調整をし、確定する

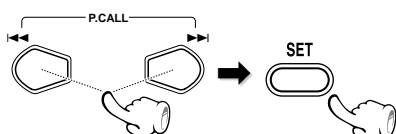

- 曲を分割するときは、曲のはじめから約2秒以上後に分割ポイントを設定してください。約2秒より短い曲に分割できないことがあります。

押すたびに切り換わります。

- ① "▶DIVIDE ?"
- ② "▶COMBINE ?"
- ③ "▶ERASE ?"
- ④ "▶MOVE ?"

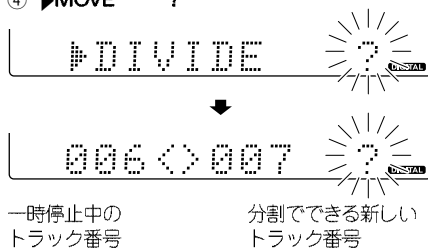

- 途中でやめるには、手順④の前にTRACK EDITキーを押します。

- 分割点から約2秒が繰り返し再生されます。

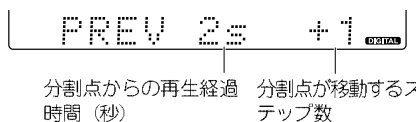

- 分割点の微調整は、TRACK EDITキーを押した所を"0"として、60ms(6/100秒)単位で-31~+31ステップ(約4秒の範囲)で可能です。

次ページに続く

4 曲の分割を実行する

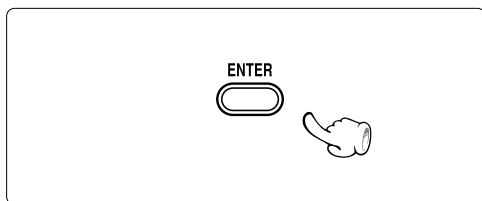

手順 1～3 を繰り返して、最大 255 までトラック番号を追加できます。

実行後の表示

"EDIT NOW" → "COMPLETE" (編集完了)

"EDIT NOW" → "CAN'T EDIT" (編集不可能 - 98)

- 他の NET MD 対応機器でパソコンからチェックアウトした曲を分けるときは、"PROTECTED OK" と表示されますので、よければもう一度 ENTER キーを押します。
- 分割で生まれた曲筒には、無音部分がありません。
- MD 規格の制限で、曲を分けられない場合があります。

5 MD を取り出す

ディスクを取り出すと、MD の編集を確定します。編集を取り消す場合は、ディスクを取り出す前に、"編集した内容を取り消す" を参照して操作してください。 - 68

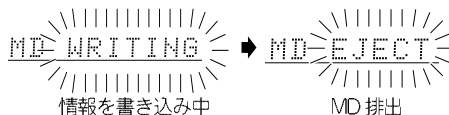

"MD WRITING" 表示中は、電源を切ったり衝撃や振動を加えないでください。"MD WRITING" が完了する前に電源コードを抜くと、録音や編集した情報が消滅します。

曲を分割するイメージ

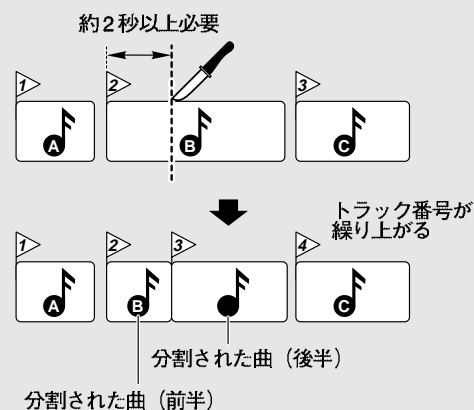

プレビュー再生のイメージ

分割ポイントの微調整で選んだところ

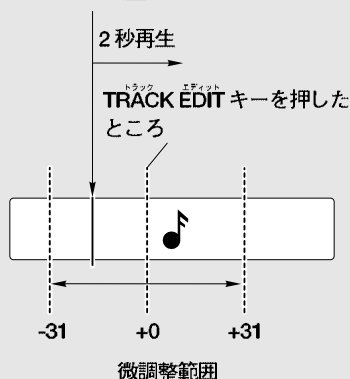

ディスクや曲のタイトルをつける

ディスクや曲の名前(タイトル)をつけておくと、再生中にタイトルが表示されます。入力したタイトルは、同じ手順で変更や消すことができます。

MDの編集を行うときは、停止中にP.MODEキーを押し、プログラムモードを解除してください。

入力切換を"MD"にする。

1 タイトル入力状態にする

① **TITLE INPUT** キーを押す

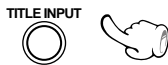

② 編集したいタイトル(ディスクタイトルまたは、トラックタイトル)を選ぶ

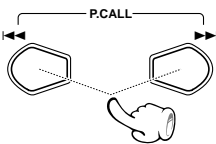

③ 確定する



MDの録音モード("LP2"または"LP4")の設定で、スタンプ機能を使用している場合、曲のタイトルの頭の部分に"LP:"が表示されます。
- [37]

- MD から情報を読み込むため、少し時間がかかります。
- 途中でやめるには、手順 ② の前に **TITLE INPUT** キーを押します。

◀◀または▶▶キーを押すと切り換わります。

- ① "diSC": ディスクタイトル *1
- ② "001", "002".....: トラックタイトル *2
- ③ "[1]", "[2]", "[3]": タイトルメモ *3 - [66]

*1 停止中に手順 ①-① を行うと、ディスクタイトルから表示がはじまります。

*2 ◀◀または▶▶キーを押すたびに"001"、"002"...とトラックタイトルが順番に表示され、全トラックの表示が終わると③と続きます。

再生中に手順 ①-①を行うと、演奏中のトラックから表示がはじまります。

*3 ◀◀または▶▶キーを押すたびに選ばれたタイトルメモの数字が点滅し、次に①、②と続きます。

登録されている各種記号(ASCIIコード)一覧:

!"#\$%&'()*+,-./:;<=>?@_`

入力できる文字数について

MD全体で最大1792文字、1曲につき最大80文字まで入力できます。(英、数、記号の場合)

カタカナを使用した場合は、1文字あたりのデータ量が多いため、入力できる文字数が少なくなります。スペース(1文字ぶん)の空白も、文字と同じ量のデータを必要とします。

タイトル消去のときはスペースを入力するのではなく、文字の削除(CLEAR/DELETE)をご利用ください。 - [65]

ディスクタイトルのとき:

"diSC"を選びます。



トラックタイトルのとき:

目的のトラックNo.を選びます。(数字キーでも選べます。)

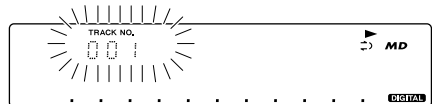

次ページに続く

2 タイトルを入力する

"Aa"、"1 2"、"アア"のいずれかが表示されていないときは文字入力キーのいずれかを押してください。

- ① **DISPLAY/CHARAC.** キーを繰り返し押して、文字グループを選ぶ



- ② 文字入力キーを押して、文字を選ぶ

同じキーを繰り返し押すと文字がかわります。

(例:  を押したとき A→B→C→a→b→c と変わります。)

- ③ **SET** キーを押して、文字を確定する



(①～③を繰り返して、文字を入力します。)

文字グループは以下の通りです。

"Aa" グループ:

A～z、記号とタイトルメモ ([1],[2],[3])

"1 2" グループ:

0～9と記号

"アア" グループ:

アイウエオ・・・ガギグゲゴ・・・と記号

- ◀または▶ キーで、入力場所(カーソル)を左右に移動できます。
- 間違えたときは、**CLEAR/DELETE** キーを押して消去します。

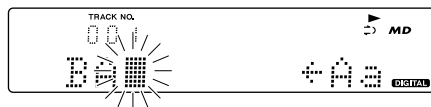

カーソルが移動、次の文字入力待ち

タイトル編集文字一覧表

キー	グループ	"Aa"	"1 2"
1	ア	[1][2][3]	1
2	カABC	A B C a b c	2
3	サDEF	D E F d e f	3
4	タGHI	G H I g h i	4
5	ナJKL	J K L j k l	5
6	ハMNO	M N O m n o	6
7	マPRS	P Q R S p q r s	7
8	ヤTUV	T U V t u v	8
9	ラWXY	W X Y Z w x y z	9
0	ワランQZ		0
+10 &()-		' . , : ? ! . / " ' _ ^ \$ % & () - / + * = < > # % @	

- ` ` " ` ° "はカーソル直前の文字によって入力できないことがあります。
- 文字入力キーを1回押したとき、最初に表示されるアルファベットは、そのときの状態によって大文字と小文字が入れ替わります。
- リモコンの **SPACE** キーを押すと、1文字分のスペースが入力されます。

3 タイトル入力を実行する

① ENTERキーを押して、タイトル入力を確定する

- タイトルを確定する前に、電源をオフ（スタンバイ）にしたり、**TITLE INPUT** キーを押して設定を取り消したりすると入力中の内容は消去されず。



② TITLE INPUTキーを押して、編集を終了する

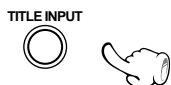

③ ▲ MD キーを押してMDを取り出す



ディスクを取り出すと、MDの編集を確定します。編集を取り消す場合は、ディスクを取り出す前に、「編集した内容を取り消す」を参照して操作してください。 - 68

- **ENTER** キーを押すと、次に編集するタイトル（ディスク名または曲名）を選択することができます。続けてタイトル編集をするときは、手順 1-2 から繰り返してください。

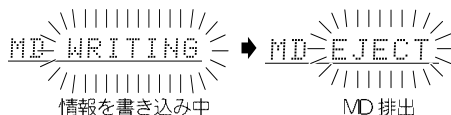
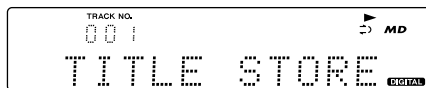

"MD WRITING" 表示中は、電源を切ったり衝撃や振動を加えないでください。"MD WRITING" が完了する前に電源コードを抜くと、録音や編集した情報が消滅します。

タイトルを変更、消去する

① "ディスクや曲のタイトルをつける" の手順 1 を行い、変更または消去したいディスクタイトルまたは、トラックタイトルを選ぶ

② ◀ または ▶ キーを押して、カーソルを変更または消去したい文字にあわせる

- 文字を挿入したいときは、挿入したい場所の直後の文字にカーソルを合わせます。

③ CLEAR/DELETE キーを押して文字を消去する (消去のときは手順 5 へ)

④ 変更したいときは、"ディスクや曲のタイトルをつける" の手順 2 を行う

⑤ "ディスクや曲のタイトルをつける" の手順 3 を行う

タイトルメモへの登録 (TITLE MEMO)

文字入力の手間を省くため、何回も使うような入力した文字をタイトルとして、タイトルメモ (" [1] ", " [2] " または " [3] ")に3つまで保存することができます。

MDの編集を行うときは、停止中にP.MODEキーを押してプログラムモードを解除してください。

入力切換を"MD"にする。

1 登録先のタイトルメモを選ぶ

① TITLE INPUT キーを押す

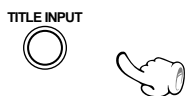

② ◀◀ または ▶▶ キーを繰り返し押して、登録先のタイトルメモ (" [1] ", " [2] " または " [3] ") を選ぶ

③ SET キーを押す

◀◀ または ▶▶ キーを押すと切り換わります。

- ① "dISC" : ディスクタイトル *1
- ② "001", "002" : トラックタイトル *2
- ③ "[1]", "[2]", "[3]" : タイトルメモ

*1 停止中に手順 ①-① を行うと、ディスクタイトルから表示がはじまります。

*2 再生中に手順 ①-① を行うと、演奏中のトラックから表示がはじまります。

タイトルメモの番号

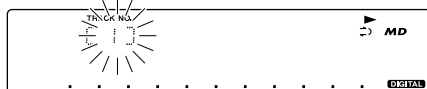

- 途中でやめるには、手順 ③ - ① の前に TITLE INPUT キーを押します。

2 文字を入力する

"ディスクや曲のタイトルをつける"の手順 ② を行い文字を入力する -[63]

- タイトルメモ (" [1] ", " [2] " または " [3] ") にディスクタイトル (MD名) またはトラックタイトル (曲名) をコピーすることもできます。 -[62]

3 タイトルの登録を実行する

① ENTER キーを押し、タイトルメモに保存する



② 編集を終了するときは、TITLE INPUT キーを押す

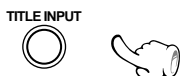

- 別のタイトルメモに文字入力が続けるときは、手順 ① - ② ~ ③ を繰り返してください。

タイトルのコピー (TITLE COPY)

タイトルメモ (" [1] ", " [2] " または " [3] ") に登録したタイトルや、ディスクタイトル(MD名)またはトラックタイトル(曲名)を、別のタイトルメモ、ディスクまたはトラックにコピーすることができます。

MD の編集を行うときは、停止中に P.MODE キーを押してプログラムモードを解除してください。

入力切換を "MD" にする。

1 これからタイトルをつけたいディスク、トラックまたはタイトルメモを選ぶ

① TITLE INPUT キーを押す

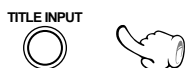

② ◀◀ または ▶▶ キーを繰り返し押し、これからタイトルをつけたい ① ("dISC" : ディスク)、② ("001"、"002".... : 曲番) または ③ (" [1] "、" [2] " または " [3] " : タイトルメモ) を選ぶ

③ SET キーを押す

◀◀ または ▶▶ キーを押すと切り換わります。

- ① "dISC" : ディスクタイトル *1
- ② "001"、"002" : トラックタイトル *2
- ③ "[1]"、"[2]"、"[3]" : タイトルメモ

*1 停止中に手順 ①-① を行うと、ディスクタイトルから表示がはじまります。

*2 再生中に手順 ①-① を行うと、演奏中のトラックから表示がはじまります。

- 途中でやめるには、手順 ③ - ① の前に TITLE INPUT キーを押します。

2 コピーしたいタイトルを選ぶ

① ◀◀ または ▶▶ キーを押して、コピーしたいタイトルを選ぶ

② 1 キーを繰り返し押し、タイトルメモの番号 " [1] "、" [2] " または " [3] " を表示させる



③ SET キーを押す



コピーしたタイトル
が入力される位置

- 別のタイトルメモに文字入力をするときは、手順 ① ~ ② を繰り返ししてください。

3 タイトルのコピーを実行する

① ENTER キーを押し、タイトルをコピーする

② 編集を終了するときは、TITLE INPUT キーを押す

③ ▲ MD キーを押して MD を取り出す

編集した内容を取り消す

停止中に次の操作を行うと、ディスクを入れてから現在までに行った編集を取り消すことができます。編集を取り消すときは、必ずディスクを取り出す前に行ってください。

万一、編集後にMDを取り出ししたり、他の録音をしたりすると、取り消すことができなくなります。

MDの編集を行うときは、停止中にP.MODEキーを押してプログラムモードを解除してください。

入力切換を"MD"にする。停止中に操作してください。

1 "▶CANCEL ?"を選ぶ

- ① TRACK EDIT キー押し、◀◀ または ▶▶ キーで▶CANCEL ?"を選ぶ

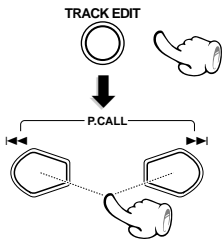

- ② 確定する

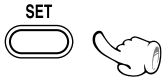

押すたびに切り換わります。

- ① "EDIT TRACK "
- ② "EDIT GROUP "
- ③ ▶CANCEL ?"



- 編集後にMDを取り出した場合などは、"XCANCEL ?"と表示され操作できません。
- 途中でやめるには、手順②の前にTRACK EDIT キーを押します。

2 編集の取り消しを実行する



グループ機能

ステレオ長時間録音モード(LP2またはLP4)を使って、複数のCDを1枚のMDに録音できるようになりました。しかし、1枚のMDに収録される曲数が増えると曲の管理も大変になります。

そこで、MDに収録されている曲をグループに分けて管理します。各グループごとのタイトルをつけたり、選んだグループだけを再生したりと収録曲が多くても簡単に操作することができます。

グループ機能は、MD規格の推奨方法にもとづいています。本機でグループ登録したMDは、他のMDのグループ機能対応機器でも再生・編集ができますが、一部の機種ではグループ名などが正しく表示されなかったり編集できない場合があります。

グループ登録する

先頭曲と最終曲を選んで連続している複数の曲をグループ登録することができます。

MDの編集を行うときは、停止中にP.MODE キーを押してプログラムモードを解除してください。

入力切換を"MD"にする。停止中に操作してください。

例：3曲目から12曲目までをグループ登録するとき

1 "EDIT GROUP" モードにする

① TRACK EDIT キーを押す



② ◀または▶キーを押して、"EDIT GROUP" を選ぶ

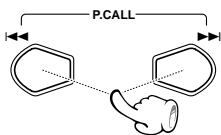

③ 確定する



◀または▶キーを押すと切り換わります。

- ① "EDIT TRACK "
- ② "EDIT GROUP "
- ③ "▶CANCEL ?"

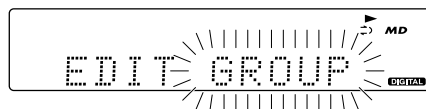

2 グループ登録する曲を選ぶ

① ◀◀または▶▶キーを押し、"**GRP START ?**"
を選ぶ

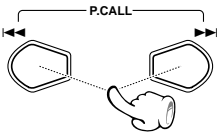

② 確定する



③ ◀◀または▶▶キーを押して、グループの先
頭曲 (FTNO.) を選び、SET キーを押す

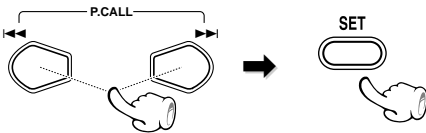

④ ◀◀または▶▶キーを押して、グループの最
終曲 (LTNO.) を選び、SET キーを押す

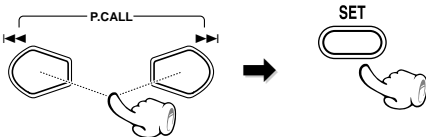

◀◀または▶▶キーを押すと切り換わります。

- ① "GRP START ?"
- ② "GRP CANCEL "
- ③ "GROUP EDIT "

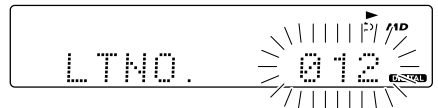
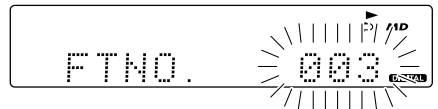

- 1曲だけでもグループ登録ができます。

3 グループ操作を実行する

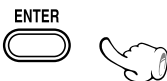

4 MD を取り出す

ディスクを取り出すと、MDの編集を確定します。編集を取り消す場合は、ディスクを取り出す前に、「編集した内容を取り消す」を参照して操作してください。 - 68

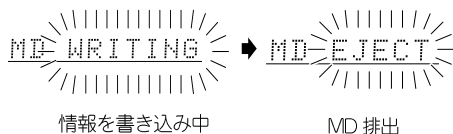

"MD WRITING" 表示中は、電源を切ったり衝撃や振動を加えないでください。"MD WRITING" が完了する前に電源コードを抜くと、録音や編集した情報が消滅します。

- 1つの曲を複数のグループに登録することはできません。例えば、3曲目から12曲目までをグループAにし、12曲目から18曲目までをグループBにした場合、12曲目を二つのグループに登録できません。
- 連続していない曲をグループに登録することはできません。例えば1曲目と3～12曲目を一つのグループに登録できません。曲を移動して連続する曲番号にしてからグループ登録しなおしてください。
- 連続している曲でも、あいたにグループをはさんで登録することはできません。例えば、すでにグループAとして5～10曲目が登録されているときに、グループBとして3～12曲目を指定すると、グループ登録できません。グループAをグループ解除してから、もう一度グループ登録しなおしてください。

グループ範囲を変更する

先頭曲と最終曲を再選択してグループ登録されている曲の範囲を変更します。

MDの編集を行うときは、停止中にP.MODE キーを押してプログラムモードを解除してください。

入力切換を"MD"にする。停止中に操作してください。

1 "EDIT GROUP" モードにする

① TRACK EDIT キーを押す



② ◀◀または▶▶キーを押し、"EDIT GROUP"を選ぶ

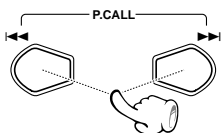

③ 確定する



◀◀または▶▶キーを押すと切り換わります。

- ① "EDIT TRACK "
- ② "EDIT GROUP "
- ③ "▶CANCEL ?"

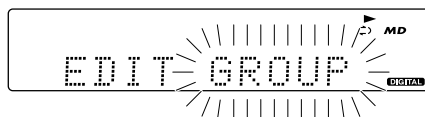

2 "▶GROUP EDIT" を設定する

① ◀◀または▶▶キーを押して、"▶GROUP EDIT"を選ぶ

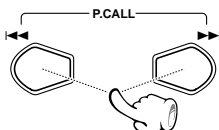

② 確定する

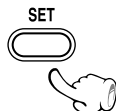

◀◀または▶▶キーを押すと切り換わります。

- ① "▶GRP START ?"
- ② "▶GRP CANCEL "
- ③ "▶GROUP EDIT "



3 新しくグループ登録する曲の範囲を選ぶ

① ◀◀ または ▶▶ キーを押して、範囲を変更するグループを選び、SET キーを押す

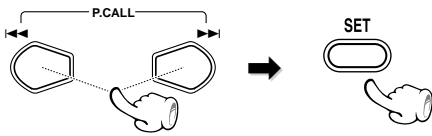

② ◀◀ または ▶▶ キーを押して、グループの先頭曲 (FTNO.) を選び、SET キーを押す

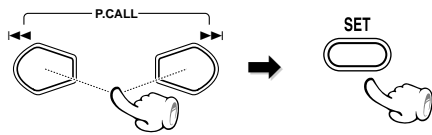

③ ◀◀ または ▶▶ キーを押して、グループの最終曲 (LTNO.) を選び、SET キーを押す

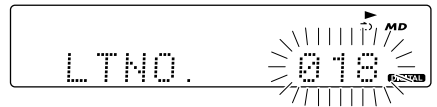
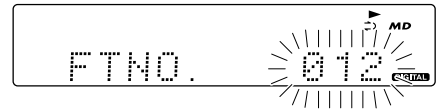
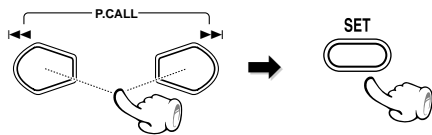

4 変更を実行する

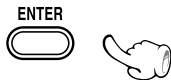

5 MD を取り出す

ディスクを取り出すと、MDの編集を確定します。編集を取り消す場合は、ディスクを取り出す前に、「編集した内容を取り消す」を参照して操作してください。 -68

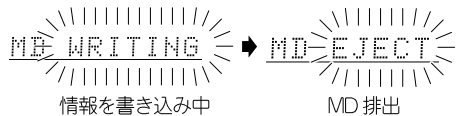

"MD WRITING" 表示中は、電源を切ったり衝撃や振動を加えないでください。"MD WRITING" が完了する前に電源コードを抜くと、録音や編集した情報が消滅します。

グループを解除する

登録したグループを解除することができます。

MDの編集を行うときは、停止中にP.MODE キーを押してプログラムモードを解除してください。

入力切換を"MD"にする。停止中に操作してください。

1 "EDIT GROUP" モードにする

① TRACK EDIT キーを押す



② ◀◀または▶▶キーを押して、"EDIT GROUP" を選ぶ

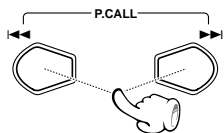

③ 確定する



◀◀または▶▶キーを押すと切り換わります。

- ① "EDIT TRACK "
- ② "EDIT GROUP "
- ③ ▶CANCEL ?"

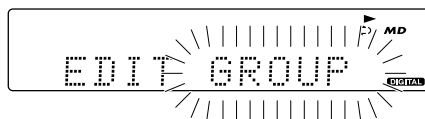

2 "GRP CANCEL" を設定する

① ◀◀または▶▶キーを押して、"GRP CANCEL" を選ぶ

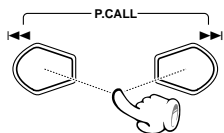

② 確定する



◀◀または▶▶キーを押すと切り換わります。

- ① "GRP START ?"
- ② "GRP CANCEL "
- ③ ▶GROUP EDIT "

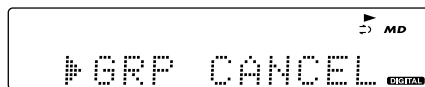

3 "ALL GROUP" または解除するグループを選ぶ

① ◀◀ または ▶▶ キーを押して、解除するグループを、全てのグループを解除する場合は "ALL GROUP" を選ぶ

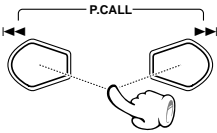

② 確定する



4 グループ解除を実行する



5 MD を取り出す

ディスクを取り出すと、MD の編集を確定します。編集を取り消す場合は、ディスクを取り出す前に、"編集した内容を取り消す" を参照して操作してください。 - 68

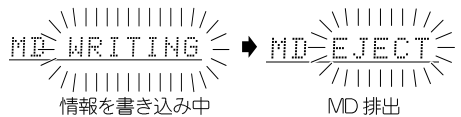

"MD WRITING" 表示中は、電源を切ったり衝撃や振動を加えないでください。"MD WRITING" が完了する前に電源コードを抜くと、録音や編集した情報が消滅します。

聴きたいグループを選ぶ(グループサーチ機能)

聴きたいグループの先頭の曲に簡単に飛び越します。再生中または停止中にリモコンを使って操作します。

入力切換をMDにして、グループ登録されているMDを入れる。

1 ^{グループ}GROUPモードにする

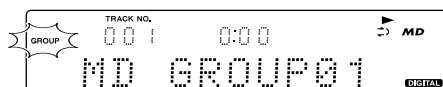
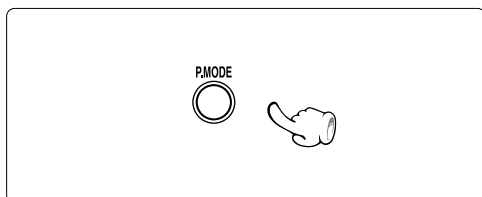

2 聴きたいグループを選ぶ

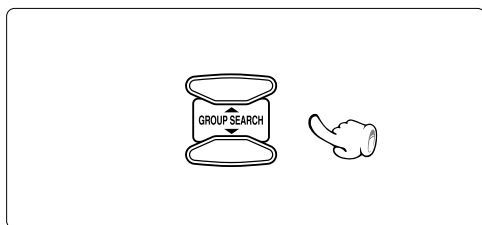

- ^{グループ}GROUP SEARCH ▼ キーは、次のグループを選ぶときに押します。再生中は、選んだグループの先頭の曲から再生が始まります。
- ^{グループ}GROUP SEARCH ▲ キーは、前のグループを選ぶときに押します。再生中は、選んだグループの先頭の曲から再生が始まります。

- 選んだグループを再生するには、MD ▶/II キーを押します。
- グループ再生を止めるには、STOP ■ キーを押します。
- グループサーチ機能を解除するには、P.MODE キーを2回押します。

選んだグループの曲を繰り返し聴く (REPEAT^{リピート})

選んだグループ内の全曲または1曲を繰り返し再生します。

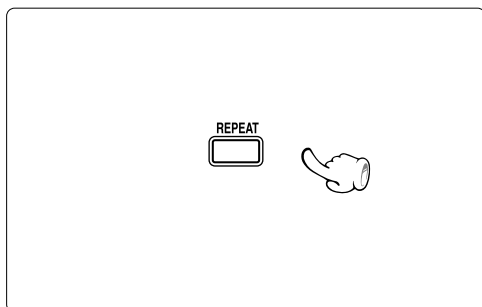

押すたびに切り換わります。

- ① "REPEAT^{リピート} 1" : 1曲だけを繰り返します
- ② "REPEAT^{リピート}" : グループ内の全曲を繰り返します
- ③ 消灯 : リピート再生をやめる

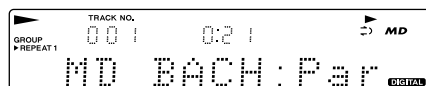

選んだグループの曲を順不同で聴く (RANDOM^{ランダム})

グループ内の曲を順不同で再生します。

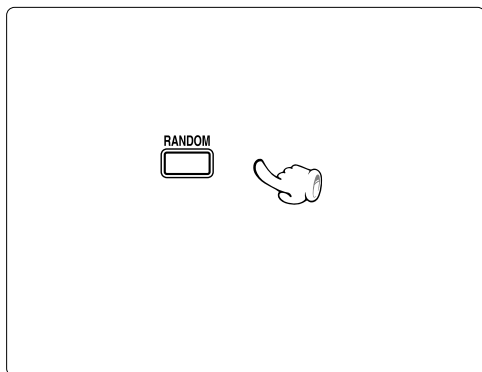

RANDOM^{ランダム}キーを押して、"RANDOM^{ランダム}"を点灯させる。

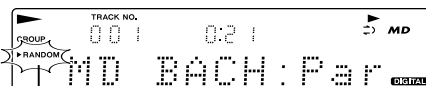

RANDOM^{ランダム}点灯

ランダム再生を解除するには
STOP^{ストップ} ■ キーを押して、RANDOM^{ランダム}を消灯させます。

- グループ内の全曲の再生が1回終わると停止します。
- REPEAT^{リピート} キーを押すと、ランダム再生が繰り返されます。

グループ再生中の時間表示について

リモコンのみ

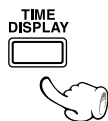

- 一曲リピート再生時や、ランダム再生時には、①と②のみ表示します。
- プログラムモードでは、③再生中のグループの経過時間のディスプレイを表示し、④は再生中のグループの残り時間を表示します。
- 時間表示の合計が1000分以上になると "--:--" と表示されます。

- ① 再生中の曲の経過時間

TRACK NO.	
001	1:23
- ② 再生中の曲の残り時間

TRACK NO.	
001	-2:34
- ③ 再生中のグループの経過時間
 ("TOTAL" 点灯)

TRACK NO.	TOTAL
001	23:45
- ④ 再生中のグループの残り時間
 ("TOTAL" 点灯)

TRACK NO.	TOTAL
001	-36:15

MDレコーダーのタイトル表示について

タイトルが表示部に表示しきれない場合、^{ディスプレイ}DISPLAY/^{キャラクター}CHARAC. をスクロールして表示されていなかった部分を確認できます。

リモコンのみ



(停止中、再生中に操作します。)

- ① タイトル表示

MD BACH: Sol

- ② タイトルをスクロール表示

MD Partita

(スクロール表示後1に戻ります)

- ③ ②のタイトルスクロール中に押すと、MDの録音可能残り時間を表示

001 R74:00

(5秒経過すると1に戻ります)

(MDへ録音中に操作すると)

- ① 録音している入力ソースを表示
-
- (CD-TEXT 対応ディスクの場合は、タイトルを表示します)

CD

- ② MDの録音可能残り時間を表示

001 R74:00



MDの録音モードの設定により、録音可能残り時間の表示は異なります。

- 曲名(トラックタイトル)ならびにMD名(ディスクタイトル)が登録されていない場合は、"MD NO TITLE"が表示されます。
- 1曲も録音されていない場合、"^{ブランク}BLANK DISC"と表示されます。(ディスクタイトルがある場合、そのディスクタイトルが表示されます)
- グループのタイトルが登録されていないときは、"^{グループ}GROUP **" (**は番号を示します)が表示されます。

グループや曲のタイトルをつける

グループや曲のタイトルをつけると再生中にタイトルが表示されます。

MDの編集を行うときは、停止中にP.MODEキーを押してプログラムモードを解除してください。

入力切換をMDにして、グループ登録されているMDを入れる。

1 タイトルをつけるグループを選ぶ

① GROUPモードにする



② グループを選ぶ



2 タイトル入力にする

① TITLE INPUTキーを押す



② 編集したいタイトル(グループタイトルまたは、トラックタイトル)を選ぶ

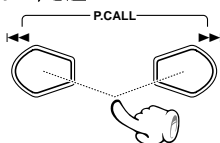

③ 確定する



登録されている各種記号 (ASCIIコード) 一覧：

! " # \$ % & ' () * + , - . / : ; < = > ? @ _

入力できる文字数について

MD全体で最大1792文字、1曲につき最大80文字まで入力できます。(英、数、記号の場合)

カタカナを使用した場合は、1文字あたりのデータ量が多いため、入力できる文字数が少なくなります。スペース(1文字ぶんの空白)も、文字と同じ量のデータを必要とします。

タイトル消去のときはスペースを入力するのではなく、文字の削除(CLEAR/DELETE)をご利用ください。 - [65]

- MDを読みとるまでに多少時間がかかります。
- 途中でやめるには、手順 3 の前に TITLE INPUT キーを押します。

◀◀ または ▶▶ キーを押すと切り換わります。

- ① "GROUP" : グループタイトル
- ② "001", "002" : トラックタイトル

グループタイトルのとき：

"GROUP" を選びます。

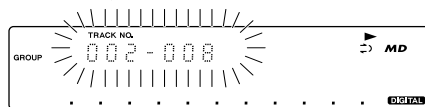

トラックタイトルのとき：

目的のトラックNo. を選びます。

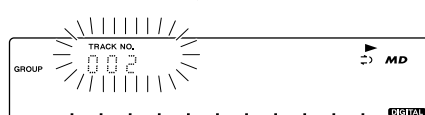

次ページに続く

4 タイトル入力を実行する

① ENTERキーを押して、タイトル入力を確定する

- タイトルを確定する前に、電源をオフ(スタンバイ)にしたり、**TITLE INPUT** キーを押して設定を取り消したりすると入力中の内容は消去されます。



② TITLE INPUT キーを押して、編集を終了する

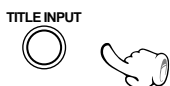

③ ▲ MD キーを押して MD を取り出す



ディスクを取り出すと、MDの編集を確定します。編集を取り消す場合は、ディスクを取り出す前に、「編集した内容を取り消す」を参照して操作してください。 - 68

- **ENTER** キーを押すと、次に編集するタイトル(ディスク名または曲名)を選択することができます。続けてタイトル編集をするときは、手順 ①-② から繰り返してください。

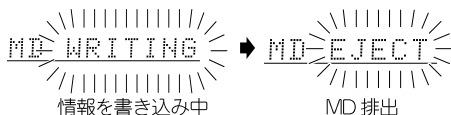
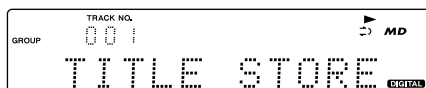

"MD WRITING" 表示中は、電源を切ったり衝撃や振動を加えないでください。"MD WRITING" が完了する前に電源コードを抜くと、録音や編集した情報が消滅します。

タイトルを変更、消去する

① "グループや曲のタイトルをつける"の手順 ① を行い、変更または消去したいディスクタイトルまたは、トラックタイトルを選ぶ

② ◀◀ または ▶▶ キーを押して、カーソルを変更または消去したい文字にあわせる

- 文字を挿入したいときは、挿入したい場所の直後の文字にカーソルを合わせます。

③ CLEAR/DELETE キーを押して文字を消去する(消去のときは手順 ⑤へ)

④ 変更したいときは、「グループや曲のタイトルをつける」の手順 ② を行う

⑤ "グループや曲のタイトルをつける"の手順 ③ を行う

グループ録音の設定

CDの全曲をひとつのグループ録音に設定することができます。

MDレコーダーは必ず停止状態にしてください。

1 録音の準備をする

CD → MD のとき

- ① 入力切換を "CD" にする
- ② "PGM" や "RANDOM" 表示の消灯を確かめる
- ③ MDレコーダーに録音可能なディスクを入れる
- ④ CDプレーヤーにディスクを入れる

- "PGM" 表示が点灯しているときは、停止中に P.MODE キーを押して消灯させてください。
- "RANDOM" 表示が点灯しているときは、RANDOM キーを押すとランダム再生モードを解除します。
- "HIGH" 表示が点灯している場合、MDは4倍速録音になります。

2 録音モードを設定する

長時間録音モード (LP2、LP4) で録音したディスク、トラックは長時間録音モードに対応していない機器では再生しても音が出ません。対応していない機器でも再生するときは、"STEREO" または "MONO" で録音してください。

- ① rec mode キーを繰り返し押し、録音するモードを選ぶ

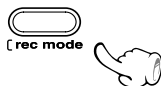

- ② "REC OPTIONS" を選び、set/demo キーを押す

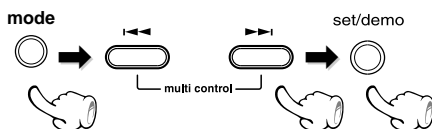

- ③ "MD GROUP on" を選び、set/demo キーを押す

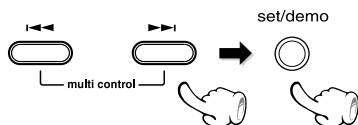

押すたびに切り換わります。

- ▶ "STEREO" (ステレオ録音): MDカートリッジに表示されている時間分録音できます
- ▶ "LP2" (ステレオ2倍長時間録音): MDカートリッジに表示されている約2倍の時間分録音できます ("LP 2" 点灯)
- ▶ "LP4" (ステレオ4倍長時間録音): MDカートリッジに表示されている約4倍の時間分録音できます ("LP 4" 点灯)
- ▶ "MONO" (モノラル録音): MDカートリッジに表示されている2倍の時間分のモノラル録音ができます ("MONO" 点灯)

押すたびに切り換わります。

- ▶ "MD GROUP on": CDの全ての曲を録音するときグループに登録
- ▶ "MD GROUP off": グループ録音機能解除

④ "LP: STAMP on" または "LP: STAMP off" を
スタンプ オン スタンプ オフ
セット デモ
 選び、set/demo キーを押す

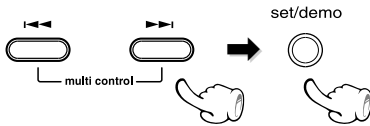

押すたびに切り換わります。

- ↳ "LP: STAMP on" : 曲タイトルの頭の部分に "LP:" の文字が入る
- ↳ "LP: STAMP off" : 曲タイトルの頭の部分に "LP:" の文字が入らない

⑤ 録音するモード "CD DIGITAL?" または "CD ANALOG?" を選び、set/demo キーを押す

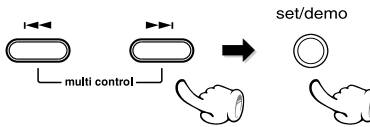

押すたびに切り換わります。

- ↳ "CD DIGITAL?" : デジタル録音入力
- ↳ "CD ANALOG?" : アナログ録音入力

3 CD 再生モードを確認する

再生中のときは停止させる

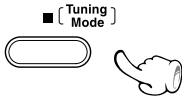

4 録音を始める

(CD → MD)



リモコンで操作するときは、MD O.T.E. キーを押す。

- 再生側か、録音側のどちらかが停止すると、自動的に停止します。

録音を途中でやめるには

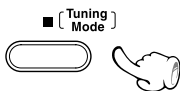

録音、再生ともに停止します。

録音が終了すると

MD レコーダー : 停止し、"MD WRITING" が表示されます。

"MD WRITING" 表示中は、電源を切ったり衝撃や振動を加えないでください。"MD WRITING" が完了する前に電源コードを抜くと、録音や編集した情報が消滅します。

グループ登録したMDの曲を編集すると

グループに登録されている曲を編集すると、次のようになります：

曲を移動する

グループ登録されている曲を移動すると、移動先のグループに登録されます。移動先がグループに所属していないときは、移動した曲はグループに所属しない曲になります。

例：グループAとして3～5曲目が登録されていて、グループBとして9～12曲目が登録されているとき、グループAの4曲目を11曲目に移動するとグループBの曲になります。また、グループAの4曲目を7曲目に移動するとグループに所属しない曲になります。

曲をつなげる

グループに登録されている曲をつなげると、つなげるときに前にある曲のグループに所属します。

例：グループAとして3～5曲目が登録されていて、グループBとして6～12曲目が登録されているとき、グループAの5曲目とグループBの6曲目をつなげると、つなげられた曲はグループAに登録されます。また、グループAの3曲目を2曲目とつなげると、つなげられた曲はグループに属さない曲になります。

曲を分ける

グループに登録されている曲を分けると、分けた曲も分ける前のグループに登録されます。

例：グループAとして3～5曲目が登録されているとき、5曲目を分けると分けてできた6曲目もグループAに登録されます。

曲を消す

グループに登録されている曲を消した場合、グループ内の全曲を消すと、そのグループも消去されます。

例：グループAとして3～5曲目が登録されていて、グループBとして6～12曲目が登録されているとき、グループAの3～5曲目を消すとグループAが消去され、このときグループBにつけられたタイトルは変わりませんがタイトルが登録されていない場合、表示される番号は自動的に(-1)に調整されます。



- グループ機能の情報は、ディスクのタイトル情報として記録されています。グループ機能に対応していない機器で、グループ登録されているMDのディスクタイトルを表示させると、通常のディスクタイトル以外の情報も表示されませんが故障ではありません。
- グループ機能に対応していない機器で、グループ登録されているMDの編集操作はしないでください。

外部入力ソースを聴く

1 AUX キーを押す

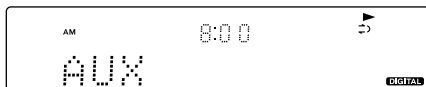
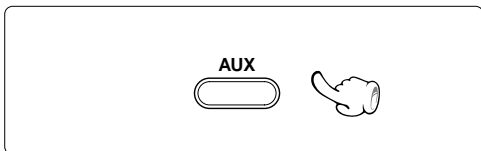

2 接続した機器を再生する

3 音量を調節する

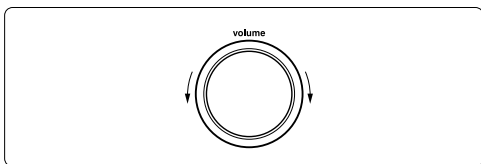

インプットレベルを調整する

AUX入力端子に接続された外部機器（ビデオデッキ等）からのインプットレベルを調整します。CD、MD等と同じくらいの大きさで聞こえるように、必要に応じて調整してください。（本体でのみ操作可能）

① mode キーを押す

② "AUX INPUT ?" を選び、set/demo キーを押す

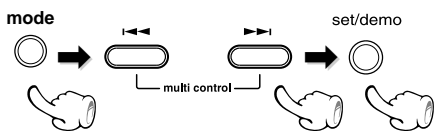

("?" マークが点滅中に set/demo キーを押す)

③ インプットレベルを調整する

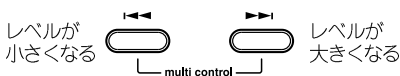

レベルが
小さくなる

レベルが
大きくなる

④ 確定する

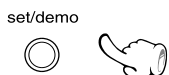

押すたびに切り換わります。

"TAPE RVS. ?"	テープ リバース
"O.T.E. MODE ?"	ワンタッチディスプレイ モード
"MELODY SET ?"	メロディ セット
"REC OPTIONS ?"	レコーディング オプション
"AUX INPUT ?"	インプット
"TIMER SET ?"	タイマー セット
"TIME ADJUST ?"	タイム アドJUST
"A.P.S. SET ?"	セット



インプットレベル

- -5～+2の範囲で調整ができます。
- インプットレベルを調整すると、AUX入力端子に接続された外部入力機器からの録音レベルも変化します。

時刻合わせ

時計として使うだけでなく、タイマーを使うためにも必要となるので、あらかじめ時刻合わせを済ませてください。

1 時刻合わせモードにする

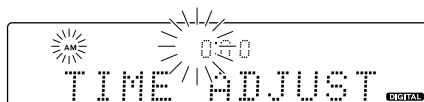
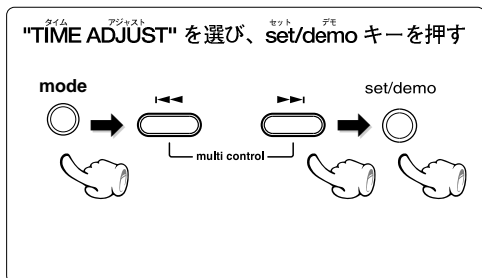

- 時間表示が点滅を始めます。

2 時間を合わせる

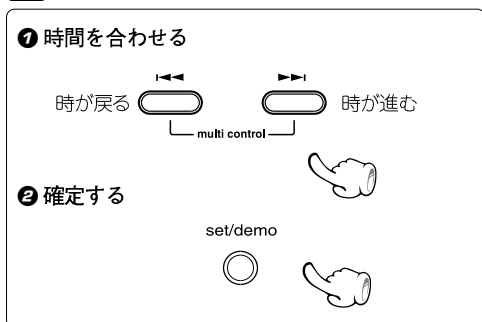

8時7分に合わせる例

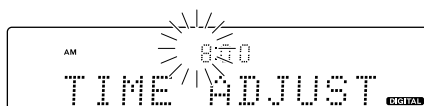

- set/demo キーを押すと時間が設定されて、分表示が点滅します。

3 分を合わせる

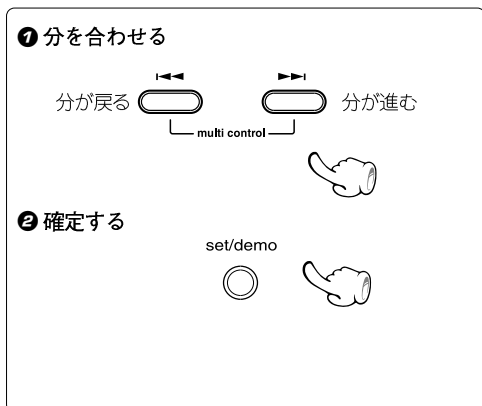

8時7分に合わせる例

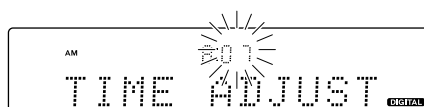

- 間違えたときは、はじめからやり直してください。
- set/demo キーを押して、設定が終了すると "COMPLETE" と表示します。
- 停電があったり、電源プラグをコンセントに入れ直したときは、もう一度時刻合わせをしてください。
- 電源がスタンバイ状態のとき、■ STOP キーを押すと8秒間時刻を表示します。

タイマーを使う

おやすみタイマー (SLEEP)

設定した時間が過ぎると、自動的に電源が切れます。

タイマー再生、タイマー録音 (PROG. 1, PROG. 2) - [88]

設定した時間帯に選んだソースを再生したり、ラジオまたは外部入力ソースを録音します。

AI タイマー再生 (PROG. 1, PROG. 2) - [88]

タイマー再生開始後、徐々に音量が大きくなり、設定した音量まで上がります。

おやすみタイマー (SLEEP)

何分後に電源をオフ (スタンバイ) するか設定します。

"接続のしかた" を参照して、関連機器との接続を済ませてください。 - [12] ~ - [14]

時間を設定する



本システムは、スリープタイマーの動作中は表示部の明るさが自動的に暗くなるように設定されています。(オートディマー機能)

- セットした時間が過ぎると、自動的に電源がオフになります。
- 一回押すごとに 10 分ずつ増えていきます。最大 90 分まで設定できます。

10 → 20 → 30 70 → 80 → 90 → 解除 → 10 → 20
.....

おやすみタイマー表示が点灯

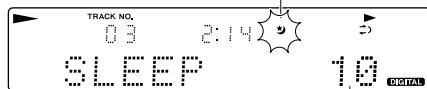

- スリープタイマーの動作中に、SLEEP キーを押すと、残り時間の確認ができます。

解除するには

電源をオフ (スタンバイ) にするか、または SLEEP キーを解除になるまで繰り返し押す。

プログラムタイマーを設定する (PROG. TIMER)

PROG.1, PROG.2には、働く時間帯と内容を予約しておき、必要に応じて、働かせるか、働かせないかを選べます。

時刻合わせを済ませてから、タイマーを設定してください。 - [86]
 "接続のしかた"を参照して、関連機器との接続を済ませてください。 - [12] ~ [14]

1 聴く (録音する) ための準備をする

CDを聴く	MDを聴く	テープを聴く
ディスクを入れる (プログラム再生はできません。)	MDを入れる。 (プログラム再生はできません。)	テープを入れる。
ラジオを聴く	外部入力ソースを聴く	録音する
放送局をプリセットしておく。 - [30]	AUX端子に接続した機器のタイマー設定をする。	録音の準備をする。 MD - [34] TAPE - [38]

- タイマー予約は、プログラム1とプログラム2の2系統を、同時に予約できます。
- プログラム1とプログラム2の働く時間帯が重ならないように、1分以上の間隔をあけて予約してください。

2 プログラムタイマーの番号を設定する

① "TIMER SET ?" を選び、set/demo キーを押す

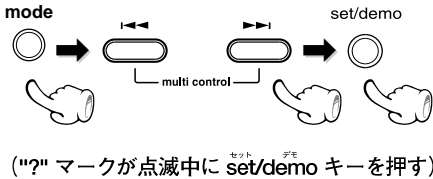

② "PROG.1 SET?" または "PROG.2 SET?" を選ぶ

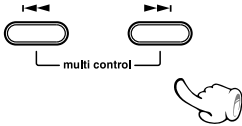

③ 確定する

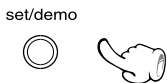

押すたびに切り換わります。

- "TAPE RV.S. ?"
- "O.T.E. MODE ?"
- "MELODY SET ?"
- "REC OPTIONS ?"
- "ケンメイセッテイ ?"
- (入力切換がチューナーのときのみ)
- "AUX INPUT ?"
- (入力切換が外部入力するときのみ)
- "TIMER SET ?"
- "TIME ADJUST ?"
- "A.P.S. SET ?"

押すたびに切り換わります。

- ① "PROG.1 SET?"
- ② "PROG.2 SET?"

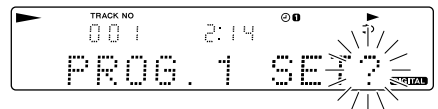

- 前の設定内容を表示します。(変更しない場合は、ディスク、テープの準備、音量の調節をしてから set/demo キーを押してください)
- すでに設定が済んでいるタイマーを選んだ場合は、設定内容が上書きされます。

3 プログラムタイマーのON/OFFを選ぶ

① "PROG.1 ON?"または"PROG.1 OFF?"を選ぶ

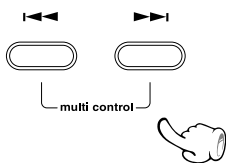

② 確定する

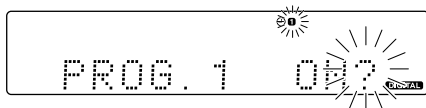
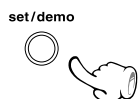

- OFF を選ぶと元の状態に戻ります。

4 ONE TIME または EVERYDAY を選ぶ

① "ONE TIME ?"または"EVERYDAY ?"を選ぶ

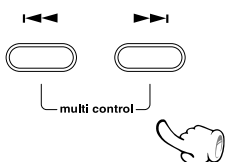

② 確定する

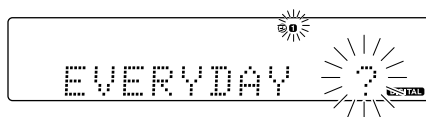
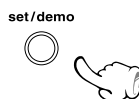

- ONE TIME が実行された後タイマーはOFF状態になります。
- EVERYDAY モードはタイマーが毎日実行されます。

5 オン時刻を設定してからオフ時刻を設定する

① 時刻を合わせる

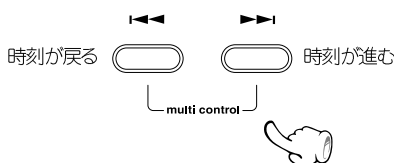

② 確定する

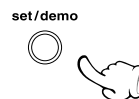

- オン時刻とオフ時刻ともに①、②の手順を行い時間を入力した後、同じ手順で分を入力します。
- 間違えたときは、mode キーを押して、手順②からやり直してください。

6 希望の予約を設定する

タイマー再生、AI タイマー再生をするとき

① モードを選ぶ

(1) "PLAY ?" または "AI PLAY ?" を選ぶ

- ① "PLAY ?" (タイマー再生)
 - ② "REC ?"
 - ③ "AI PLAY ?"
- (だんだん音が大きくなるタイマー再生)

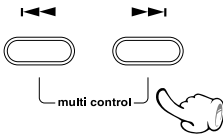

(2) 確定する

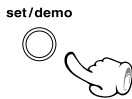

② 音量を調整する

(1) 調整する

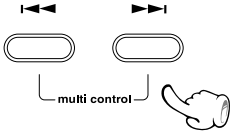

- "PLAY ?" ここでセットした音量で再生されます。
- "AI PLAY ?" タイマーの再生が始まると、徐々に音量が大きくなり、一定の音量まで上がります。

(2) 確定する

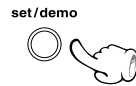

③ 入力ソースを選ぶ

(1) 何を聴くか選ぶ

- ① "TUNER ?" (ラジオ)
 - ② "CD ?"
 - ③ "MD ?"
 - ④ "TAPE ?"
 - ⑤ "AUX ?"
- (外部入力/ビデオなど)

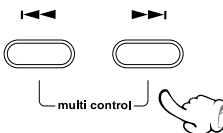

タイマー録音をするとき

① モードを選ぶ

(1) "REC ?" を選ぶ

- ① "PLAY ?"
- ② "REC ?"
- ③ "AI PLAY ?"

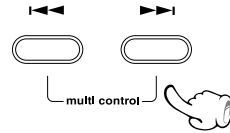

(2) 確定する

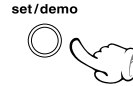

② 音量を調整する

(1) 調整する

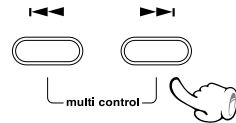

- "REC ?" ここでセットした音量で再生されます。

(2) 確定する

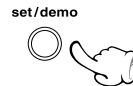

③ 入力ソースを選ぶ

(1) 何を録音するか選ぶ

- ① "TUNER ?" (ラジオ)
 - ② "AUX ?"
- (外部入力/ビデオなど)

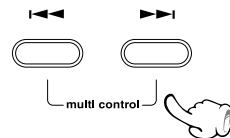

(2) 確定する

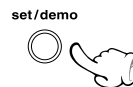

(2) 確定する

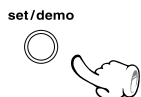

④ 放送局を選ぶ (TUNER 時のみ)

(1) プリセットチャンネルを選ぶ

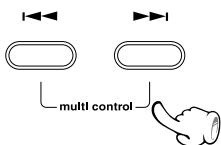

(2) 確定する

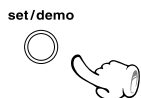

- **セット/デモ** キーを押して、設定が終了すると "COMPLETE" と表示します。

(3) 録音する機器を選ぶ

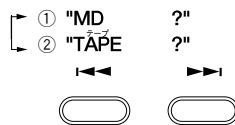

(4) 確定する



④ 放送局を選ぶ (TUNER 時のみ)

(1) プリセットチャンネルを選ぶ

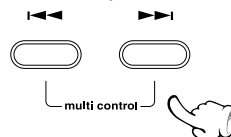

(2) 確定する

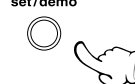

- **セット/デモ** キーを押して、設定が終了すると "COMPLETE" と表示します。



予約内容を確認したり変更したい時は、タイマー予約を初めからやり直してください。

7 電源をオフ (スタンバイ) にする



- スタンバイ状態になると **standby/timer** 表示灯が緑色に点灯します。
- タイマー設定後、電源がオフ (タイマースタンバイ) 中に、停電があったり電源プラグをコンセントから抜き差ししたときは、**standby/timer** 表示灯が緑色に点滅します。この場合は、もう一度時刻合わせをやり直してください。

知っておきましょう

メンテナンス

ヘッドのお手入れ

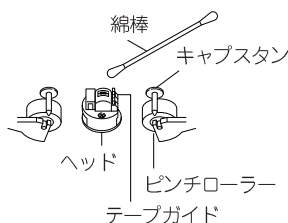

ヘッド回りのクリーニング

いつまでも最良の状態でご使用になるには、テープ再生時間約 10 時間ごとに、ヘッド、キャプスタン、ピンチローラーのクリーニングを心がけてください。クリーニングは、次の手順で行ってください。

1. カセットホルダーを開けます。
2. ヘッド、およびキャプスタン、ピンチローラーを、市販のクリーニング液を含ませた綿棒で注意深くクリーニングします。

ヘッドの消磁

録音・再生ヘッドが磁気を帯びると雑音が大きくなります。市販の消磁器(ヘッドイレーサー)で消磁してください。



- ヘッドのテープガイドなど、精密に調整された部分があります。クリーニングの際は、引っかけたり、強い衝撃などを加えないように注意してください。

お手入れのしかた

前面パネル、ケースなどが汚れたときは、柔らかい布でからぶきます。シンナー、ベンジン、アルコールなどは変色の原因になることがありますので、ご使用にならないでください。

接点復活剤について

接点復活剤は、故障の原因となることがありますので、ご使用にならないでください。特にオイルを含んだ接点復活剤は、プラスチック部品を変形させることがあります。

参考

結露にご注意

本機と外気の温度差が大きいと、本機に水滴(露)が付くことがあります。この現象がおきますと、本機が正常に動作しないことがあります。このようなときには、数時間放置し、乾燥させてからご使用ください。気温差の大きいところへ持ち込んだときや、湿気の多い部屋などでは、特に結露にご注意ください。

輸送時または移動時のご注意

本機を輸送するときや、移動するときには、下記の操作を行ってください。

- ① CD、MD を取り出します

- ② MD ▶/II キーを押す

MD NO DISC

- ③ CD ▶/II キーを押す

CD NO DISC

- ④ しばらく待って、ディスプレイ部が図の表示になったことを確かめてください

- ⑤ 数秒間待って、電源をオフにします

メモリーバックアップ

電源プラグをコンセントから抜くとすぐ消えるメモリーの内容:

時計表示

電源プラグをコンセントから抜いた後バックアップするメモリーの内容:

プリセット放送局、プログラムタイマー

ディスク取扱上のご注意

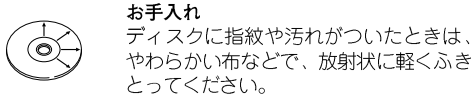
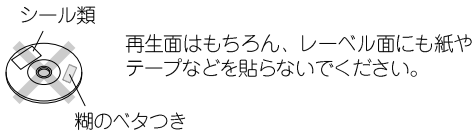
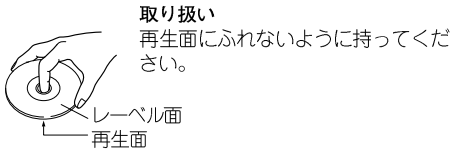

保存
長い間使用しないときは、本機から取り出し、ケースに入れて保管してください。

異常なディスクは使用しない

再生中、ディスクはプレーヤー内で高速回転しています。ひびや欠けのあるディスク、大きくそったディスク、紙やテープ等が貼ってあるディスク、汚れたディスク、円形以外の形をしたディスク等は絶対に使用しないでください。読みとりエラーが起きる場合はばかりでなく、プレーヤーの破損、故障の原因になります。

本機で使用できるディスクについて

CD (12cm, 8cm)、CD-R、CD-RW および CD-G/CD-EG (CDグラフィックス)、CD-EXTRA の音声部分が再生できます。ディスクレーベル面に  のマークが入ったものなど IEC 規格に合格したものをご使用ください。

ディスクアクセサリについて

音質向上やディスク保護を目的としたディスク用アクセサリ（スタビライザー、保護シート、保護リングなど）およびレンズクリーナーは、故障の原因になりますので、ご使用にならないでください。

CD-R/CD-RWディスクについて

レーベル面に印刷可能な CD-R/CD-RW を使用すると、レーベル面が貼り付いてディスクの取り出しができないことがあります。本機の故障の原因となるため、このようなディスクは使用しないでください。

テープの取り扱いかた

誤消去防止装置

大切な録音のあとには、カセットのツメを折ってください。誤消去・誤録音が防げます。

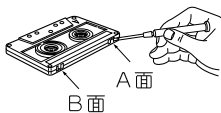

再び録音するには

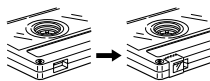

ツメを折った所だけにテープを貼る。

テープの保管について

直射日光下や暖房器などのそばに放置しないでください。また、磁石や磁気は近づけないでください。

テープがたるんでいる場合

このような場合には、リール軸に鉛筆などを差し込んで、テープのたるみをとってから装着してください。



- エンドレステープは故障の原因となりますので、ご使用にならないでください。

90分を越えるテープは大変薄く、ピンチローラーに巻き付いたり、切れるなどの不具合が起こりやすいので、ご使用にならないでください。

MDの取り扱いかた

MDのディスクはカートリッジに入っているため、ゴミや指紋を気にしないで、手軽に扱うことができます。ただし、カートリッジの汚れやそりなどは、誤動作の原因になります。いつまでも美しい音を楽しむため、次のことにご注意ください。

ディスクに直接触れない

シャッターを手で開けて、ディスクに直接触れないでください。無理に開けるとこわれます。

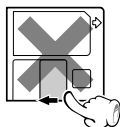

置き場所について

極端に温度の高いところ(直射日光の当たるようなところ)や、湿度の高いところには置かないでください。

ほこり対策について

本機の中では、MDのシャッターは常に開いています。従ってMDにほこりが入るのを防ぐため、録音、再生が終わりましたら、速やかにMDを本機から取り出してください。

お手入れのしかた

定期的に、カートリッジについてたホコリやゴミを乾いた布でふき取ってください。

ディスクアクセサリについて

レンズクリーナーは、故障の原因になりますので、ご使用にならないでください。

誤消去防止つまみ

録音した内容を誤って消さないためには、MDの誤消去防止つまみ(WRITE PROTECT)を開いた状態にしておきます。再び録音する場合は、つまみを元の状態に戻します。

MD裏面



カートリッジラベルについて

ラベルははがれないように端のほうまでしっかりと貼り付けてください。またラベルエリアよりはみだしてラベルを貼らないでください。

デジタル録音とSCMSについて

SCMS(シリアルコピーマネージメントシステム)とは、著作権保護のため、各種のデジタルオーディオ機器の間でデジタル信号をデジタル信号のまま録音できるのは、一世代だけと規定したものです。

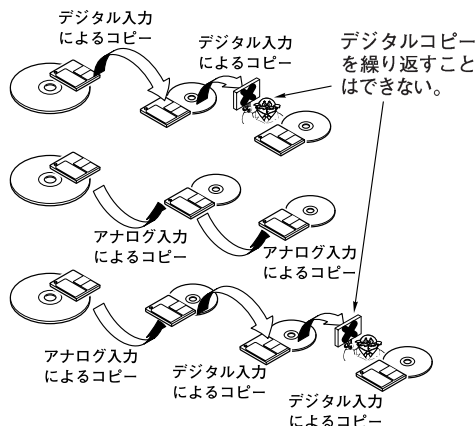

MD-Clip データについて

MD-Clip データ(静止画等)を書き込んだディスクは、本機で録音・編集を行わないでください。Clip のデータ内容が失われることがあります。

あなたが録音、録画したものは、個人として楽しむほかは、著作権法上権利者に無断で使用できません。なお、デジタル録音機器(この商品)の価格には、著作権法の定めにより、私的録音補償金が含まれております。なお、私的録音補償金に関するお問い合わせは、下記をお願いいたします。

社団法人私的録音補償金管理協会

東京都新宿区西新宿3丁目20番2号

東京オペラシティタワー11F

電話 (03) 5353-0336 (代表)

FAX. (03) 5353-0337

故障かな?と思ったら...

調子が悪いと故障と考えがちですが、サービスに依頼する前に、症状にあわせて一度チェックしてみてください。

マイコンをリセットするには

電源がオンのときの接続コードの抜き差しや、あるいは外部からの要因により、マイコンが誤動作（操作できない、ディスプレイの誤表示など）することがあります。この場合、次の手順をお試ください。

マイコンがリセットされ、通常の状態に戻ります。

- リセットにより、各種の記憶内容は消滅し、工場出荷時の状態となります。ご了承ください。

電源プラグをコンセントから抜き、**⏻**キーを押しながら、差し込み直す。



マイコンをリセットすると下記のディスプレイが表示されます。

INITIALIZE

アンプ部・スピーカー部

症状	処置
音が出ない。	<ul style="list-style-type: none"> ● "接続のしかた" をみて正しく接続し直す。 → 12 ● 音量を上げる。 ● MUTEをオフ(解除)にする。 → 21 ● ヘッドホンが差し込まれているときはプラグを抜く
"standby/timer" の表示が赤く点滅し、音が出ない。	<ul style="list-style-type: none"> ● スピーカーコードがショートしている。電源を切ってスピーカーコードを接続し直す。
"standby/timer" の表示が緑色に点滅する。	<ul style="list-style-type: none"> ● 現在時刻をもう一度合わせる。 → 86 ● タイマーのオン時刻とオフ時刻を設定する。 → 86
ヘッドホンから音がでない。	<ul style="list-style-type: none"> ● ヘッドホンプラグが正しく差し込まれているか確認する。 → 21 ● 音量を上げる。 → 20
スピーカーの片側から音が出ない。	<ul style="list-style-type: none"> ● "接続のしかた" をみて正しく接続し直す。 → 12
時刻表示が、ある時間で止まったまま点滅している。	<ul style="list-style-type: none"> ● 現在時刻をもう一度合わせる。 → 86
タイマーが作動しない。	<ul style="list-style-type: none"> ● "時刻合わせ" をみて現在時刻を合わせる。 → 86 ● タイマーのオン時刻とオフ時刻を設定する。 → 86

チューナー部

症状	処置
放送局が受信できない。	<ul style="list-style-type: none"> ● アンテナを接続する。 → 13 → 14 ● 放送バンドを合わせる。 → 30 ● 受信したい放送局の周波数に合わせる。 → 30
雑音が入る。	<ul style="list-style-type: none"> ● 外部アンテナを道路から離して設置する。 ● 電気器具の電源を切ってみる。 ● テレビから離す。
プリセットしたあと、P.CALL キーを押しても受信できない。	<ul style="list-style-type: none"> ● 受信できる周波数の放送局をプリセットする。 → 31 ● もう一度プリセットする。 → 31

MD レコーダー部 (MD 規格上の症状)

症状	原因
まだ録音可能時間があるのに"DISC FULL"と表示される。	● 255曲以上(トラック番号256以上)は録音できません。(トラック番号256未満でも録音できないことがあります。)このとき、ディスプレイのリメインタイム表示は、"0:00"になります。
短い曲を消しても、記録可能時間が増えない。	● MD全体の残り時間が 12 秒未満の場合は、ディスプレイのリメインタイム表示は、"0:00"になります。消去された曲の合計時間が 12 秒を超えると録音可能時間の表示が変化します。*1 ● 編集を繰り返したMDの場合、短い曲を消しても、残量時間が増えないことがあります。
曲をつなぐことができない。	● 編集処理の結果として生まれた曲は、つなげない場合があります。 ● 異なる録音モードの曲同士はつなげません。*2
録音済みの時間と、録音可能時間の合計がMD全体の記録時間(60分、74分、80分)と一致しない。	● 2秒間を最小単位として録音が行われるため、表示時間が一致しないことがあります。*3
編集でできた曲で早送り、早戻しをすると、音が途切れる。	● さまざまな条件の組み合わせにより、音切れを発生する場合がありますが、故障ではありません。
トラック(曲)番号が正しく付かない。	● 録音したソース(CDほか)の内容によっては、短い曲ができることがあります。
"READING"が表示される時間が異常に長い。	● 新品の録音用MD(全く録音されていないもの)を入れた場合、通常よりも長い間"READING"が表示されます。
モノラル録音されたMDのとき、時間表示が不正確になる。	● モノラル録音とステレオ録音が、それぞれ異なるフォーマットで行われるため、故障ではありません。
タイトルが1792文字入らない。	● タイトルの記録エリアは、7文字単位で使用されているため1792文字入りきらない場合があります。

*1 録音モードがSTEREOモードの場合(LP2/MONOモードの場合:24秒 LP4モードの場合:48秒)

*2 STEREO(ステレオ録音モード)、LP2(ステレオ2倍長時間録音モード)、LP4(ステレオ4倍長時間録音モード)、MONO(モノラル録音モード)

*3 録音モードがSTEREOモードの場合(LP2/MONOモードの場合:4秒 LP4モードの場合:8秒)

MD レコーダー部

症状	処置
再生キーを押しても音が出ない。	● 録音済MDまたは再生用MDを入れる。
録音ができない。	● 誤消去防止つまみを元に戻すか、録音可能なMDに取り換える。 → 94 ● 入力切換を録音したいソースにする。 → 34 ● SCMCによりデジタルコピー禁止のソースをデジタル録音しようとしている。録音ソースをアナログに変更する。 → 35
録音レベルが低い。(AUX使用時)	● AUX入力レベルを調節する。 → 85
録音後音がひずむ。(AUX使用時)	● 録音レベルの設定をしていない。(AUX使用時)AUX入力レベルを調節する。 → 85
雑音大きい。	● 電気器具、テレビなどから離す。

CDプレーヤー部

症状	処置
ディスクを入れても再生できない。	<ul style="list-style-type: none"> ● ラベル面を上にして、正しく入れる。 ● "ディスク取扱上のご注意"を参照し、ディスクを清掃する。 → 93 ● "結露にご注意"を参照し、露を蒸発させる。 → 92
音が出ない。	<ul style="list-style-type: none"> ● CD ▶/II キーを押す。 ● "ディスク取扱上のご注意"を参照し、ディスクを清掃する。 → 93
音とびがする。	<ul style="list-style-type: none"> ● "ディスク取扱上のご注意"を参照し、ディスクを清掃する。 → 93 ● 震動のない場所に設置する。

カセットデッキ部

症状	処置
再生キーを押しても音が出ない。	<ul style="list-style-type: none"> ● "ヘッドのお手入れ"をみてヘッドを清掃する。 → 92 ● 巻き取りムラがありテープが重くなっている。 ● 録音済みテープを使う。
操作キーを押しても作動しない。	<ul style="list-style-type: none"> ● ホルダーを完全に閉める。 → 28 ● デッキの走行方向をかえる、またはテープを裏返す。 → 28
"▲ ^{プッシュ} push open ^{オープン} "表示部を押しても、ホルダーが開かない。	<ul style="list-style-type: none"> ● 停止状態で押す。
音がかすれたり高音が出なくなる。	<ul style="list-style-type: none"> ● "ヘッドのお手入れ"をみてヘッドを清掃する。 → 92 ● テープがのびている。
録音後音がひずむ。(AUX使用時)	<ul style="list-style-type: none"> ● 録音レベルの設定をしていない。(AUX使用時) AUXインプットレベルを調整する。 → 85
雑音大きい。	<ul style="list-style-type: none"> ● "ヘッドのお手入れ"をみて消磁する。 → 92 ● 電気器具、テレビなどから離す。 ● テープイコライザーをオンにする。 → 29
音がふるえる。	<ul style="list-style-type: none"> ● "ヘッドのお手入れ"をみてヘッドを清掃する。 → 92 ● テープの端から端まで通して早送り、巻戻し、または再生をして巻き直す。 → 28 → 29
録音キーを押しても録音できない。	<ul style="list-style-type: none"> ● ツメの折れていないテープを使う、または穴をふさぐ。 → 93 ● ホルダーを完全に閉める。 → 28 ● 入力切換を録音したいソースにする。 → 39 ● デッキの走行方向をかえる、またはテープを裏返す。 → 28

リモコン部

症状	処置
リモコンで操作できない。	<ul style="list-style-type: none"> ● 新しい電池に入れ換える。 → 19 ● 操作範囲内で操作する。 → 19

メッセージ表示の一覧

ディスプレイ表示	意味
BLANK DISC <small>フランク ディスク</small>	● 何も録音されていないMDです。
BUFFER OVER <small>バッファ オーバ</small>	● 74分以内に80曲以上のCDを倍速録音しようとしている。
CAN'T EDIT <small>キャント エディット</small>	● 長さが短すぎる曲などを編集しようとしている。
UTOC ERROR <small>ユーロック エラー</small>	● UTOC* の内容が異常である。" ALL ERASE "を行う。→[58] それができないときは、MDを取り換える。
DISC FULL <small>ディスク フル</small>	● 録音可能なエリアがないか、256曲目を録音しようとしている。録音用のMDを入れ換える。一枚のディスクには255曲以上録音できません。
MD WRITING <small>MDライティング</small>	● 編集や録音したときの各種の情報を書き込んでいる。
NO TRACKS <small>ノー 트랙ス</small>	● 曲は録音されていないが、MDタイトルが書かれている。
PGM FULL <small>プログラム フル</small>	● CDまたはMDのプログラムで33曲目を選択しようとしている。→[41]
PGM Mode <small>プログラム モード</small>	● プログラムモードのときにランダム再生、MDの編集をしようとしている。プログラムモードを解除する。→[42]
PLAY ONLY <small>プレイ オンリー</small>	● 再生専用のMDに録音しようとしている。録音用のMDを入れる。
PROTECTED <small>プロテクトド</small>	● MDが"録音禁止"されている。"録音可能"にする。→[94] カセットのツメが折れている。ツメを折った所だけにテープを貼る。→[93]
RANDOM Mode <small>ランダム モード</small>	● CDランダムモードのときに MD O.T.E. 録音または TAPE O.T.E. 録音をしようとしている。ランダムモードを解除する。→[44]
READING <small>リーディング</small>	● TOC* 情報を読み込んでいる。
SCMS	● SCMSによりデジタルコピー禁止のソースをデジタル録音しようとしている。録音できません。
TEXT FULL <small>テキスト フル</small>	● 1Kバイト以上のテキスト情報がある CD TEXT のテキスト情報を表示しようとしている。
TITLE FULL <small>タイトル フル</small>	● 最大文字数の制限を超えて、タイトルを入力しようとしている。 入力できる文字数は、全体で1792文字、1曲につき80文字("LP;"も含む)までです。
" ? " の点滅	● 設定やMDの編集を実行してもよろしいですか?という確認のためのメッセージ。

* すべてのMDには音声信号以外に**TOC** (Table of Contents) という情報が記録されています。**TOC**とは本の目次に相当し、曲数や演奏時間、文字情報などのうち、書き直すことのできないものが入っています。**TOC**以外に録音用MDに特有な情報を**UTOC**と呼びます。この**UTOC**には、曲数や演奏時間、文字情報のうち、書き直し可能な情報が入っています。

保証とアフターサービス (よくお読みください)

保証書 (別途添付)

製品には保証書が(別途)添付されております。保証書は、必ず「お買い上げ日・販売店名」等の記入をお確かめの上、販売店から受け取っていただき、内容をよくお読みの後、大切に保管してください。

保証期間

保証期間は、お買い上げの日より1年間です。電池や、一部の消耗部品の交換、ならびに落下、水没など、不適切なご使用による故障の場合は、保証期間内でも有料となります。詳しくは保証書をご覧ください。

修理に関するご相談ならびにご不明な点は

修理に関するご相談ならびにご不明な点は、お買い上げの販売店または最寄りのケンウッドサービス窓口にお問い合わせください。

(お問い合わせ先は、添付の「ケンウッドサービス網」をご覧ください。)

補修用性能部品の最低保有期間

当社は、このステレオの補修用性能部品を、製造打ち切り後8年保有しております。

補修用性能部品とは、その製品の機能を維持するために必要な部品です。

シリアル番号について

システム商品の各機器にシリアル番号が付けられておりますが、保証書にはシステム管理用として、別のシリアル番号が印刷されています。

付属の保証書で、お買い上げのシステム機器(基本システム)すべての保証修理が受けられます。

修理を依頼される時は

「故障かな?と思ったら」に従って調べていただき、なお異常がある時は、製品の使用を中止し、必ず電源プラグを抜いてから、お買い上げの販売店または最寄りのケンウッドサービス窓口にお問い合わせください。

この製品の故障・誤動作・不具合などによって発生した次に掲げる損害などの付随的損害の補償につきましては、当社は一切その責任を負いませんので、あらかじめご了承ください。

- お客様または第三者がテープ・ディスクなどへ記録された内容の損害
- 録音・再生などお客様または第三者が製品利用の機会を逸したことによる損害

保証期間中は

保証期間中は保証書の規定に従って、お買い上げの販売店またはケンウッドのサービス窓口が修理をさせていただきます。

修理に際しましては保証書をご提示ください。

保証期間が過ぎているときは

保証期間が過ぎている時は、修理すれば使用できる場合には、ご希望により有料で修理させていただきます。

修理料金の仕組み

(有料修理の場合は、次の料金をいただきます)

- 技術料: 故障した製品を正常に修復するための料金です。技術者の人件費、技術教育費、測定機器等の設備費や、一般管理費などが含まれています。
- 部品代: 修理に使用した部品の代金です。その他、修理に付帯する部材等を含む場合もあります。
- 出張料: 製品のある場所へ技術者を派遣する場合の費用です。別途、駐車料金をいただく場合があります。
- 送料: 郵便、宅配便などの料金です。保証期間内に無償修理などを行うにあたって、お客様に負担していただく場合があります。

出張修理/持込修理

「出張修理」、「持込修理」のどちらが適用されるかは機種によって異なります。保証書の記載をご確認ください。出張修理を依頼される時は、次のことをお知らせください。

- 製品名
- 製造番号 (Serial No.)
- お買い上げ年月日
- 故障の症状 (できるだけ具体的に)
- ご住所 (ご近所の目印等も併せてお知らせください)
- お名前、電話番号、訪問ご希望日

お買い上げ店名

電話 () -

定 格

本体部

[アンプ部]

実用最大出力 25W+25W (JEITA 6 Ω)
周波数特性
AUX 40 Hz~40 kHz (0 dB~-3dB)

[チューナー部]

FMチューナー部

受信周波数範囲 76 MHz~90 MHz
アンテナインピーダンス 75 Ω

AMチューナー部

受信周波数範囲 531 kHz~1,629 kHz

[MDレコーダー部]

読み取り方式 非接触光学式読み取り
(半導体レーザー)
記録方式 磁界変調オーバーライト方式
音声圧縮方式 ATRAC, ATRAC 3
D/Aコンバーター 1 Bit
ワウ・フラッター (JEITA) 測定限界以下

[CDプレーヤー部]

読み取り方式 非接触光学式読み取り
(半導体レーザー)
D/Aコンバーター 1 bit
サンプリング周波数 8 fs (352.8 kHz)
周波数特性 (JEITA) 20 Hz~20 kHz
ワウ・フラッター (JEITA)
..... 測定限界以下

[カセットデッキ部]

トラック方式 4トラック2チャンネルステレオ
録音方式 交流バイアス (周波数: 105 kHz)
ヘッド
録音/再生ヘッド 1
消去用 1
ワウ・フラッター 0.2% (W.R.M.S.)
早巻き時間 約100秒 (C-60)

[電源部・その他]

電源電圧・電源周波数 AC 100 V, 50 Hz/ 60 Hz
定格消費電力 (電気用品安全法に基づく表示) 60 W
最大外形寸法 幅 180 mm
高さ 255 mm
奥行 307 mm
質量 (重量) 5.5 kg (正味)

スピーカー部

エンクロージャー バスレフ型
スピーカー構成
ウーファー 120 mm コーン型
ツイーター 25 mm ドーム型
インピーダンス 6 Ω
最大入力 30 W
最大外形寸法 幅 150 mm
高さ 255 mm
奥行 213 mm
質量 (重量) 2.3 kg (1本)

KENWOOD

株式会社 ケンウッド

〒192-8525 東京都八王子市石川町 2967-3

商品および商品の取り扱いに関するお問い合わせは、カスタマーサポートセンターをご利用ください。

カスタマーサポートセンター東京 電話 (03) 3477-5335 FAX (03) 3477-5334 〒153-0042 東京都目黒区青葉台 3-17-9
カスタマーサポートセンター大阪 電話 (06) 6394-8085 FAX (06) 6394-8308 〒532-0034 大阪市淀川区野中北 2-1-22
アフターサービスについては、お買い上げの販売店か、または、添付の「ケンウッド全国サービス網」をご参照のうえ、
最寄りのサービス窓口にご相談ください。