

# KENWOOD

# RAMPAGE

## MD パーソナル ステレオシステム

---

### 取扱説明書

## MDX-K3

お買い上げいただきまして、ありがとうございます。  
しました。

ご使用前に、この取扱説明書をお読みのうえ、  
説明の通り正しくお使いください。

また、取扱説明書は大切に保管して、必要になっ  
たときに繰り返しお読みください。

本機は日本国内専用モデルですので、外国で使用  
することはできません。

使用者の安全のため、必ず『安全上のご注意』を  
お読みのうえご使用ください。



MDLP

株式会社 ケンウッド  
KENWOOD CORPORATION

B60-5287-00 00 (MA) (J) [E] 0206

## ステレオ音のエチケット



楽しい音楽も、時と場所によっては気になるものです。隣り近所への配慮を十分にいたしましょう。ステレオの音量は、あなたの心がけ次第で大きくも小さくもなります。

特に静かな夜間には、小さな音でも通りやすいものです。夜間の音楽鑑賞には、特に気を配りましょう。窓を閉めたり、ヘッドホンをご利用になるのも一つの方法です。お互いに心を配り、快適な生活環境を守りましょう。



このシンボルマークのある製品はケンウッドにおいて環境に対する影響を軽減した商品であることをお知らせするマークです。

ドルビーラボラトリーズの米国および外国特許に基づく許諾製品

あなたが録音または録画したものは、個人として楽しむなどのほかは、著作権法上、権利者に無断では使用できません。

### デモンストレーションモードについて

本機には、デモンストレーション機能（表示のみ）があります。各動作を示す表示部が順に変化していきますが、音は変化しません。

なお、本機の電源が入っている間に停電があったり、電源プラグを抜き差ししたりしたときは、自動的にデモンストレーションモード（"DEMO ON"）になります。

デモンストレーションモードを解除する： "DEMO ON"中にSET/DEMOキーを押す。

デモンストレーションモードに設定する：電源が入っている間に、2秒以上SET/DEMOキーを押す。

# 目次

△ このマークのついた項目は、安全確保のために必ずお読みください。

## △ 安全上のご注意 ..... 4

### 準備編

接続する .....	10
付属品を確認する .....	10
リモコンに乾電池を入れる .....	10
付属品を接続する .....	11
他の機器を接続する .....	12
時計を合わせる .....	13
放送局を記憶させる .....	14
放送局を自動的に記憶させる(オートプリセット) ..	14
放送局を手動で記憶させる (マニュアルプリセット) .....	17

### 基本編

CDを聴く .....	18
MDを聴く .....	20
テープを聴く .....	22
ラジオを聴く .....	24
外部入力機器からの音を聴く .....	26
CDをMDに録音する(MD O.T.E.) <small>ワンタッチエディット</small>	27
CDをテープに録音する(TAPE O.T.E.) <small>テープワンタッチエディット</small>	30

### 応用編

表示について .....	33
CDの表示を見る .....	33
MDの表示を見る .....	34
音質を調整する .....	35
低音と高音を強調する(EX. BASS/LOUDNESS) ...	35
低音と高音を細かく調整する(TONE) .....	35
外部入力レベルを調整する .....	36
一時的に音を消す(MUTE) .....	36
CDやMDの曲順を並べ替えて聴く(PGM) .....	37
CDやMDを繰り返し聴く(REPEAT) .....	38
CDやMDを順不同で聴く(RANDOM) .....	38
録音モードの設定 .....	39
録音モードの種類 .....	39
録音モードの設定 .....	39
MDに録音する .....	41
テープに録音する .....	42
CDの全曲をMDに4倍速で録音する .....	43
CDの曲順を並べ替えてMDやテープに録音する ...	45
MDの曲順を並べ替えてテープに録音する .....	46

CDの1曲目をMDに録音する(BEST HITS) <small>ベスト ヒッツ</small>	47
MDのタイトルを編集する .....	48
ディスクのタイトルや曲のタイトルをつける .....	48
タイトルを変更する .....	49
タイトルを消去する .....	49
タイトル編集文字一覧表 .....	50
再生中の曲を1曲ずつ移動する .....	51
停止中の曲を1曲ずつ移動する .....	52
曲をつなく .....	53
再生中の曲を分ける .....	54
再生中の曲を消す .....	56
全曲を消す .....	57
編集を取り消す .....	58
MDのグループ機能について .....	59
グループ登録する .....	59
グループ範囲を変更する .....	61
グループを解除する .....	62
聴きたいグループを選ぶ .....	63
選んだグループの曲を繰り返し聴く(REPEAT) ...	64
選んだグループの曲を順不同で聴く (RANDOM) .....	64
グループ登録されているMDの表示を見る .....	65
グループのタイトルや曲のタイトルを編集する ...	66
グループ録音の設定 .....	67
ウィークリープログラムタイマーを使う <small>プログラム プログラム</small> (PROG.1、PROG.2) .....	69
プログラムタイマーで再生する .....	69
プログラムタイマーで録音する .....	72
アラームを設定する .....	74
おやすみタイマーを使う(SLEEP) .....	75
メロディを設定する .....	76
MD挿入口の照明を設定する .....	76
自動的に電源を切る(A.P.S.) .....	77
キーをロックする .....	77

### 知識編

知っておきましょう .....	78
デジタル録音とSCMSについて .....	81
故障かな?と思ったら .....	82
メッセージ表示の一覧 .....	85
保証とアフターサービス .....	87
定格 .....	88
各部の名前 .....	89

製品を安全にご使用いただくため、「安全上のご注意」をご使用前によくお読みください。

## 絵表示について

この取扱説明書では、製品を安全に正しくお使い頂き、あなたや他の人々への危害や財産への損害を未然に防止する為に、いろいろな絵表示をしています。

その表示と意味は次のようになっています。内容を良く理解してから、本文をお読みください。



**警告**

この表示を無視して、誤った取扱いをすると、人が死亡または重傷を負う可能性が想定される内容を示しています。



**注意**

この表示を無視して、誤った取扱いをすると、人が傷害を負う可能性が想定される内容、および物的損害のみの発生が想定される内容を示しています。

## 絵表示の例



△ 記号は、注意（危険・警告を含む）を促す内容があることを告げるものです。

図の中に具体的な注意内容（左図の場合は感電注意）が描かれています。



⊘ 記号は、禁止の行為であることを告げるものです。

図の中や近傍に具体的な禁止内容（左図の場合は分解禁止）が描かれています。



● 記号は、行為を強制したり指示する内容を告げるものです。

図の中に具体的な指示内容（左図の場合は電源プラグをコンセントから抜け）が描かれています。

お客様または第三者が、この製品の誤使用・故障・その他の不具合およびこの製品の使用によって受けられた損害につきましては、法令上の賠償責任が認められる場合を除き、当社は一切その責任を負いませんので、あらかじめご了承ください。

この製品の故障・誤動作・不具合などによって発生した次に掲げる損害などの付随的損害の補償につきましては、当社は一切その責任を負いませんので、あらかじめご了承ください。

- お客様または第三者がテープ・ディスクなどへ記録された内容の損害
- 録音・再生などお客様または第三者が製品利用の機会を逸したことによる損害

この「安全上のご注意」には、当社のオーディオ機器全般についての内容を記載しています。（説明項目の中には、操作説明部と重複する内容もあります）

# 警告

## 交流100ボルト以外の電圧で使用しない

-  この機器は、交流100ボルト専用です。指定以外の電源電圧で使用しないでください。火災・感電の原因となります。

## 放熱に注意

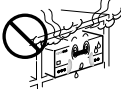
-  設置の際は、壁から10cm以上離してください。機器のカバー等にある穴は、放熱のための通風孔ですので、ふさがないようにご注意ください。
- あおむけや横倒し、逆さまにして使用しない。
  - 風通しの悪い狭い所に押し込まない。
  - 布を掛けたり、じゅうたん、布団の上において使用しない。

通風孔がふさがると、内部に熱がこもり、火災の原因となります。

## 風呂、シャワー室では使用しない

-  風呂、シャワー室など湿度の高いところや、水はねのある場所では使用しないでください。火災・感電の原因となります。



## 電源コードの取扱い

-  電源コードを傷つけたり、加工したり、無理に曲げたり、ねじったり、引っ張ったり、加熱したり、ステーブルや釘などで固定しないでください。また、電源コードの上に重いものをのせたり、コードが本機の下敷きにならないようにしてください。コードを敷物などで覆ってしまうと、気づかずに重いものをのせてしまうことがあります。コードが傷つき、火災・感電の原因となります。

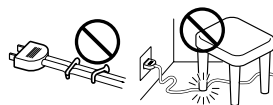

-  電源コードが傷ついたら(芯線の露出、断線など)修理をご依頼ください。そのまま使用すると火災・感電の原因となります。



## 異常が起きた場合は

-  煙が出たり、変な臭いや音がある場合は、すぐに電源スイッチを切り、電源プラグをコンセントから抜いてください。そのまま使用すると、火災・感電の原因となります。煙や、異臭、異音が消えたのを確かめてから修理をご依頼ください。



# 警告

## 電源プラグは清潔に

 電源プラグの刃および刃の付近にほこりや金属物が付着している場合は、電源プラグを抜いてから乾いた布で取り除いてください。そのまま使用すると、火災・感電の原因となります。



## 落下した機器は使わない

 機器を落としたり、カバーやケースがこわれた場合は、電源スイッチを切り、電源プラグをコンセントから抜いて、点検、修理をご依頼ください。そのまま使用すると、火災・感電の原因となります。

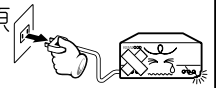

## ケースを絶対に開けないでください

 機器の裏ぶた、カバーを開けたり、改造をしないでください。内部には電圧の高い部分があり、火災・感電の原因となります。点検、修理は販売店または当社サービス窓口にご依頼ください。



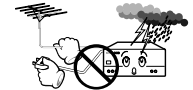

## 雷が鳴り始めたら

 アンテナ線や電源プラグには触れないでください。感電の原因となります。



## 機器の内部に水や異物を入れない

 機器の上に花瓶やコップなど水の入った容器を置かないでください。こぼれて中に入ると、火災・感電の原因となります。

 機器の通風孔、開口部から内部に金属類や燃えやすいものなどを差し込んだり、落とし込んだりしないでください。火災・感電の原因となります。

 内部に水や異物などが入った場合は、まず電源スイッチを切り、電源プラグをコンセントから抜いて、点検、修理をご依頼ください。そのまま使用すると、火災・感電の原因となります。



## 電池は放置しない

 電池は、幼児の手の届かないところへ置いてください。ボタン電池など小型の電池は特にご注意ください。電池をあやまって飲み込むおそれがあります。万一、お子さまが飲み込んだ場合は、ただちに医師と相談してください。

## 乾電池は充電しない

 乾電池は充電しないでください。電池の破裂、液漏れにより、火災・けがの原因となります。



# ⚠ 注意

## 電源コードを熱器具に近付けない

- ⊘ 電源コードを熱器具(ストーブ、アイロンなど)に近付けないでください。  
コードの被覆が溶けて、火災・感電の原因となることがあります。

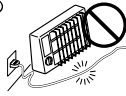

## 電源プラグの抜き差しは

- ⊘ めくれた手で電源プラグを抜き差ししないでください。  
感電の原因となることがあります。
- ⊘ 電源プラグは、根元まで差し込んでもゆるみがあるコンセントに接続しないでください。  
発熱して火災の原因となることがあります。販売店や電気工事店にコンセントの交換を依頼してください。



## 不安定な場所には置かない

- ⊘ ぐらついた台の上や傾いた所など、不安定な場所に置かないでください。  
落ちたり、倒れたりしてけがの原因となることがあります。

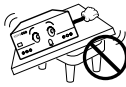

- 電源プラグを抜くときは、電源コードを引っ張らないでください。  
コードが傷つき、火災・感電の原因となることがあります。  
必ずプラグを持って抜いてください。



## 湿気やほこりのある場所に置かない

- ⊘ 油煙や湯気の当たる調理台、加湿器のそば、湿気やほこりの多い場所には置かないでください。  
火災・感電の原因となることがあります。



- ⚠ 電源プラグはコンセントに根元まで確実に差し込んでください。  
差し込みが不完全ですと発熱したりほこりが付着して火災の原因となることがあります。また、電源プラグの刃に触れると感電することがあります。

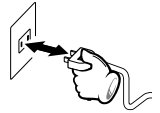

## 温度の高い場所には置かない

- ⊘ 窓を閉めきった自動車の中や、直射日光が当たる場所など、異常に温度が高くなる場所に放置しないでください。  
本体や部品に悪い影響を与え、火災の原因となることがあります。



# ⚠ 注意

## 長期間使用しないときは



旅行などで長期間、ご使用にならないときは、安全のため必ず電源プラグをコンセントから抜いてください。  
火災の原因となることがあります。

## 機器に乗らない



この機器に乗ったり、ぶら下がったりしないでください。特にお子様にはご注意ください。  
倒れたり、こわれたりして、けがの原因となることがあります。



## 指定以外のコードを使わない



関連機器を接続する場合は、各々の機器の取扱説明書をよく読み、電源を切り、説明に従って接続してください。また、接続は指定のコードを使用してください。  
指定以外のコードを使用したりコードを延長すると発熱し、やけどの原因となることがあります。

## 指をはさまない



お子様がカセットテープ、ディスク挿入口に手を入れないようご注意ください。  
指がはさまれて、けがの原因となることがあります。

## 指定機器以外の物を乗せない



この機器の上に重いものや外枠からはみ出るような大きな物を置かないでください。  
バランスがくずれて倒れたり、落下して、けがの原因となることがあります。



## レーザー光源はのぞかない



レーザー光源をのぞき込まないでください。  
レーザー光が目にあたると視力障害を起こすことがあります。

## アンテナ工事



アンテナ工事には、技術と経験が必要ですので、販売店にご相談ください。  
アンテナは送配電線から離れた場所に設置してください。  
アンテナが倒れた場合、感電の原因となることがあります。

## ひび割れディスクは使わない



ひび割れ、変形、または接着剤などで補修したディスクは、使用しないでください。  
ディスクは機器内で高速回転しますので、飛び散って、けがの原因となることがあります。



# ⚠ 注意

## 音量に気をつけて

- ❗ はじめに音量(ボリューム)を最小にしてください。突然大きな音がでて聴力障害などの原因となることがあります。ヘッドホンをご使用になるときは、音量を上げすぎないようにしてください。耳を刺激するような大きな音量で長時間続けて聴くと、聴力に悪い影響を与えることがあります。

## 移動させる際は

- 🔌 移動させる場合は、電源スイッチを切り、必ず電源プラグをコンセントから抜き、アンテナ線、機器間の接続コードなど外部の接続コードを外してから行ってください。コードが傷つき、火災、感電の原因となることがあります。



## 電池の取扱い

- ❗ 電池は誤った使い方をすると、破裂、液漏れにより、火災、けがや周囲を破損する原因となることがあります。次のことを、必ず守ってください。

- 極性表示(プラス"+"とマイナス"-")の向き)に注意し、表示通りに入れてください。



- 指定以外の電池は使用しないでください。また、新しい電池と古い電池を混ぜて使用しないでください。
- 電池は、加熱したり、分解したり、火や水の中に入れてください。

## お手入れの際は

- 🔌 お手入れの際は安全のため電源プラグをコンセントから抜いてください。感電の原因となることがあります。



3年に1度程度を目安に、機器内部の点検、清掃をお勧めします。販売店、または最寄りのケンウッドサービス窓口に費用を含めご相談ください。

内部にほこりのたまったまま、長い間掃除をしないと火災や故障の原因となることがあります。

# 接続する

## 付属品を確かめる

電源コード(1個)

AM ループアンテナ(1個)

リモコン(1個)

リモコン用単3  
乾電池(2本)

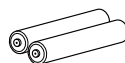
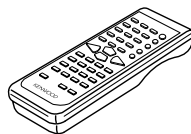
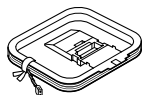
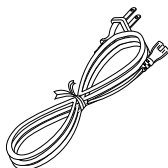

## リモコンに乾電池を入れる

(1) リモコン裏面の乾電池ぶたを開く。

(2) 単3乾電池2個を極性マークに合わせて入れる。

(3) 乾電池ぶたを閉める。

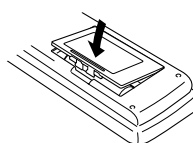
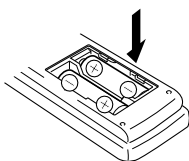
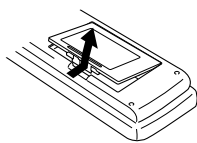

- 付属の乾電池は動作チェック用のため、寿命が短いことがあります。あらかじめご了承ください。
- リモコンで操作できる距離が短くなったら、2個とも新しい乾電池と交換してください。
- リモコン受光部に直射日光や高周波点灯(インバーター方式等)の蛍光灯の光が当たると、正しく動作しないことがあります。誤動作を避けるために設置場所を変えてください。
- リモコンの各操作キーを押してから次のキーを押すときは、1秒以上の間隔をあけて押してください。
- リモコンの操作範囲の目安は、本体のリモコン受光部から約6m以内です。本体のリモコン受光部の正面に向けて操作してください。

リモコン受光部

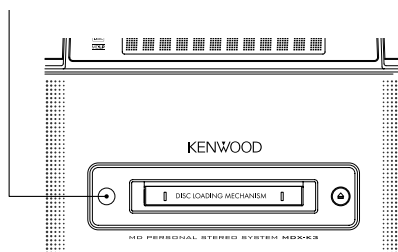

## 付属品を接続する

### FMロッドアンテナ

引き伸ばして受信状態の一番よい方向に向けます。

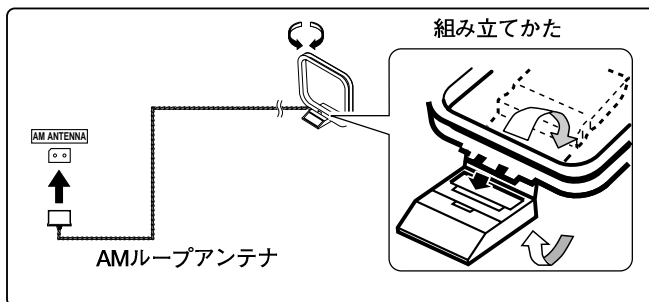
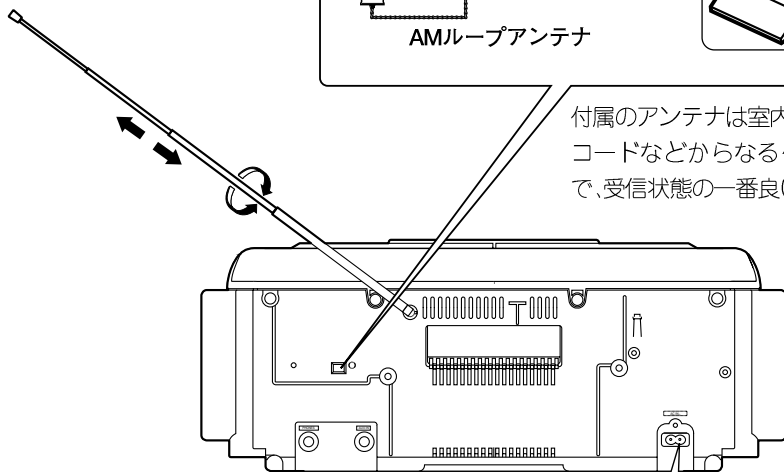

付属のアンテナは室内用です。TVや電源コードなどからなるべく離れたところで、受信状態の一番良い方向に向けます。

付属の電源コードをAC100V、50/60Hzの電源コンセントへつなぎます。

- 電源コードを抜くときは、壁側のプラグから先に抜いてください。

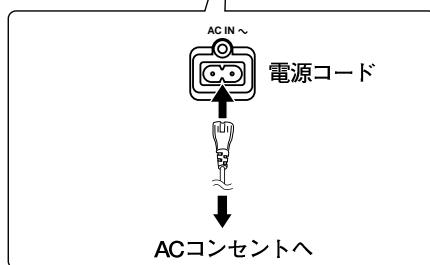

### POINT.

- すべての接続コードは確実に差し込んでください。差し込みが不完全ですと、音が出なくなることや、雑音が発生することがあります。
- 接続コードを抜き差しするときは、必ず電源コードを電源コンセントから抜いてください。
- 本機種は防磁型のスピーカーを使用していますが、テレビの近くに置かないでください。スピーカーの磁気により、テレビに色ムラが発生することがあります。
- 電源コードを抜くときは、 POWERキーを押して必ずスタンバイ状態(90ページ)にしてください。

次ページに続く→

## 他の機器を接続する

### ヘッドホン

別売のステレオミニプラグ付きのヘッドホンをつなぎます。

- スピーカーで聴くときは、ヘッドホンをPHONES端子から外してください。

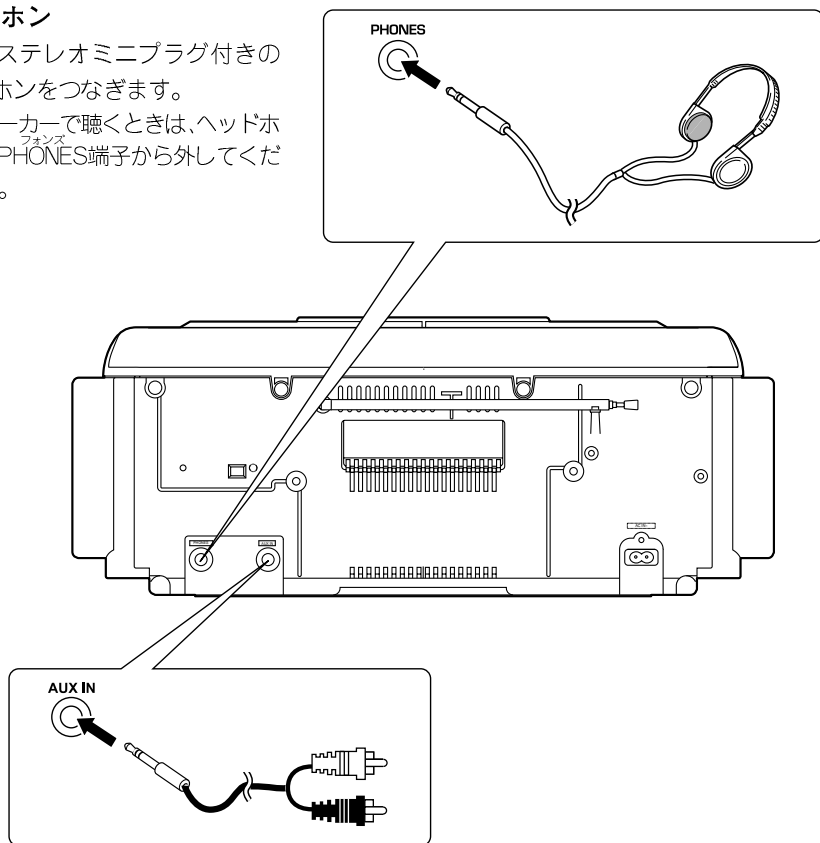

### AUX(外部機器)

別売のMDプレーヤー、カセットデッキ、イコライザー内蔵のレコードプレーヤー(P-110)などをステレオミニプラグ付きのオーディオケーブル(市販品)を使って接続します。

- AUX 端子は入力端子です。外部機器への録音はできません。
- 外部の機器を接続するときは、関連機器の取扱説明書もあわせてご覧ください。
- レコードプレーヤーを接続して、本機のすぐ横に置いた場合、音量を大きくしたときなどに"ワーン"というハウリング現象が起きる場合があります。この場合は、本機とレコードプレーヤーの間隔を離してお使いください。
- 外部機器の入力レベルは調整することができます。(36ページ)

# 時計を合わせる

タイマー機能を利用できるように、本機の時計を合わせてください。時間は12時間表示で表示されます。

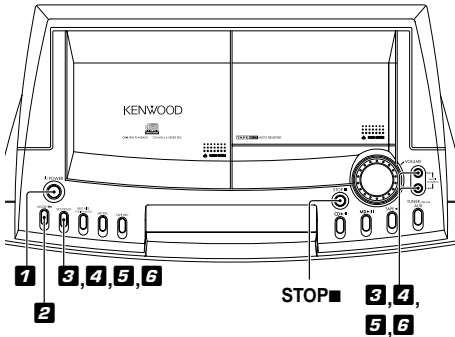

本体のみ

**1** <sup>パワー</sup>POWERキーを押して、電源を入れる

**2** <sup>モード</sup>MODE/ONキーを押す

**3** <sup>マルチ</sup>▶▶MULTI CONTROL◀◀<sup>コントロール</sup>キーを繰り返し押して、"<sup>タイム</sup>TIME ADJUST?"<sup>アジャスト</sup>を選び、<sup>セット</sup>SET/<sup>デモ</sup>DEMOキーを押す

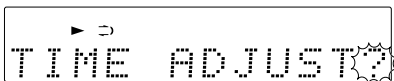

昼の12時は"12:00pm"、夜の12時は"12:00am"と表示されます。

**4** <sup>マルチ</sup>▶▶MULTI CONTROL◀◀<sup>コントロール</sup>キーを押して、"<sup>セット</sup>SET/<sup>デモ</sup>DEMOキーを押す

午前8時7分に合わせる例

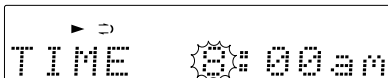

**5** <sup>マルチ</sup>▶▶MULTI CONTROL◀◀<sup>コントロール</sup>キーを押して、"<sup>セット</sup>SET/<sup>デモ</sup>DEMOキーを押す



**6** <sup>マルチ</sup>▶▶MULTI CONTROL◀◀<sup>コントロール</sup>キーを押して、"<sup>セット</sup>SET/<sup>デモ</sup>DEMOキーを押す

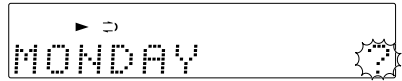

時報と同時に<sup>セット</sup>SET/<sup>デモ</sup>DEMOキーを押すと、正確な時刻合わせができます。

## POINT.

- 停電があったときや、電源プラグをコンセントから抜いて3分以上たったとき、または<sup>タイマー</sup>TIMER/<sup>アラーム</sup>ALARMインジケーターが緑色に点滅しているときは、もう一度時刻合わせをしてください。
- スタンバイ状態中に<sup>ストップ</sup>STOP■キーを押すと時刻が確認できます。
- AUX時(26ページ)にリモコンの<sup>ディスプレイ</sup>DISP./<sup>キャラクター</sup>CHARAC.キーを押しても時刻が確認できます。

# 放送局を記憶させる

オートプリセット、マニュアルプリセットあわせて最大30局まで記憶させることができます。

## 放送局を自動的に記憶させる (オートプリセット)

お住まいの都道府県名を選択して、近くで受信できる放送局を自動的にプリセット(記憶)することができます。プリセットされたFM放送を受信するときは、放送局名が表示されます。

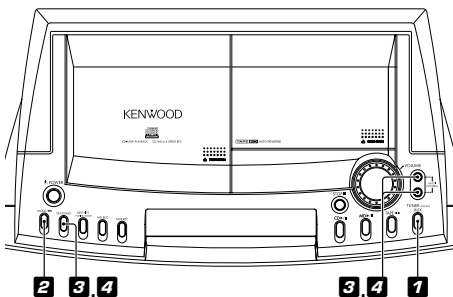
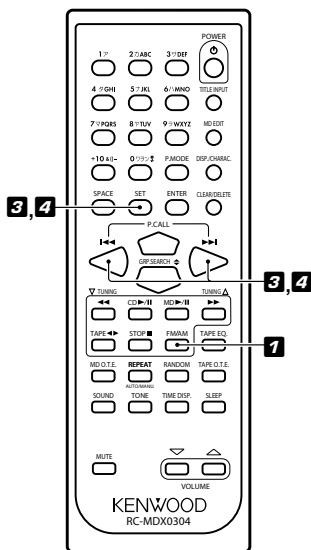

- 1 <sup>チューナー</sup> TUNER/FM AM/AUXキー(リモコンはFM/AMキー)を押す



- 2 <sup>モード</sup> MODE/ONキーを押す

- 3 <sup>マルチ</sup> <sup>コントロール</sup> **▶▶MULTI CONTROL◀◀**キー(リモコンは<sup>プリセットコール</sup>◀◀P.CALLキーまたは<sup>プリセットコール</sup>▶▶P.CALLキー)を押して、"ケンメイセッテイ?"を選び、<sup>セット</sup> <sup>デモ</sup> SET/DEMOキー(リモコンは<sup>セット</sup> SETキー)を押す

- 4 <sup>マルチ</sup> <sup>コントロール</sup> **▶▶MULTI CONTROL◀◀**キー(リモコンは<sup>プリセットコール</sup>◀◀P.CALLキーまたは<sup>プリセットコール</sup>▶▶P.CALLキー)を押して、お住まいの都道府県名を選び、<sup>セット</sup> <sup>デモ</sup> SET/DEMOキー(リモコンは<sup>セット</sup> SETキー)を押す

初期設定では"ケンメイミセッテイ?"が表示され、<sup>マルチ</sup> <sup>コントロール</sup> **▶▶MULTI CONTROL◀◀**キー(リモコンは<sup>プリセットコール</sup>◀◀P.CALLキーまたは<sup>プリセットコール</sup>▶▶P.CALLキー)を押すと、五十音順に並んだ都道府県名が表示されます。

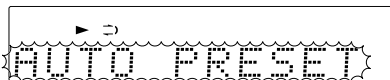

オートプリセットが始まり、表示部に<sup>オート</sup> <sup>プリセット</sup> "AUTO PRESET"が点滅します。先にFM放送局をメモリーし、次にAM放送局をメモリーします。オートプリセットが終了すると、最初にプリセットされた放送局名が表示されます。

## 放送局名の表示を変えるには

放送地域によっては、周波数が同じでも放送局名が違う場合があります。希望する放送局名が表示されないときは、SET/DEMOキー（リモコンはSETキー）を押して放送局名を変えます。

### POINT

- 表示される放送局名は「エリア別FM放送局名自動表示リスト」(16ページ)に記載されている局のみです。
- 新たにオートプリセットで自動設定すると、今まで記憶していた放送局が新しい記憶内容に変更されます。
- お住まいの地域によっては、選局された放送局を良好に受信できない場合があります。

オートプリセットで放送局が記憶されないときは、マニュアルプリセットで記憶させてください。(17ページ)

# 放送局を記憶させる(つづき)

## エリア別FM放送局名自動表示リスト(2002年3月現在)

放送局		表示名	放送局		表示名
全国ネット	NHK - FM	NHK - FM	中部地方	FM愛知	FM AICHI
				FM名古屋	ZIP - FM
北海道地方	FM北海道	AIR - G'		愛知国際放送	RADIO-i
	FMノースウェーブ	NORTH WAVE		岐阜FM放送	FMギフ
東北地方	FM青森	FMアオモリ	近畿地方	三重FM放送	FMミエ
	FM岩手	FMイワテ		FM京都	アルファStation
	FM仙台	Date fm		FM滋賀	e - radio
	FM秋田	エフエムアキタ		FM大阪	fm osaka
	FM山形	BOY FMヤマガタ		FM802	FM802
	FM福島	フクシマFM		関西インターメディア	FM CO・CO・LO
関東地方	FM東京	TOKYO FM	兵庫FMラジオ放送	Kiss - FM	
	FMジャパン	J - WAVE	岡山FM放送	FMオカヤマ	
	FMインター ウェーブ	InterFM	FM山陰	V - air	
	放送大学	ハウソウダイガク	広島FM放送	ヒロシマFM	
	FM群馬	FM GUNMA	FM山口	FMヤマグチ	
	FM栃木	RADIO BERRY	FM徳島	Passion Wave	
	FM埼玉	NACK5	FM香川	FMカガフ	
	FMサウンド千葉	BayFM	FM愛媛	FMエヒメ	
	横浜FM放送	Fm yokohama	FM高知	FM KOCHI	
	FM富士	FM-FUJI	九州・沖縄地方	FM福岡	fm fukucka
FMラジオ新潟	FM-NIIGATA	FM九州		CROSS FM	
新潟県民エフエム	FmPort.com	FM佐賀		FMサガ	
長野FM放送	FM NAGANO	FM長崎		SMILE-FM	
北日本放送	KNBラジオ	FM中九州		FMK	
富山FM放送	FMトヤマ	FM大分		FM OITA	
FM石川	FM ISHIKAWA	FM宮崎		JOY FM	
福井FM放送	FMフクイ	FM鹿児島		ミュ- FM	
静岡FM放送	K・MIX	FM沖縄		FM Okinawa	
		NHK第一放送		NHKラジオ 1	
		AFN沖縄	AFNオキナワ		
		九州国際FM	Love FM		



## 放送局を手動で記憶させる (マニュアルプリセット)

好みの放送局だけを選んで、1局ずつ記憶(プリセット)できます。

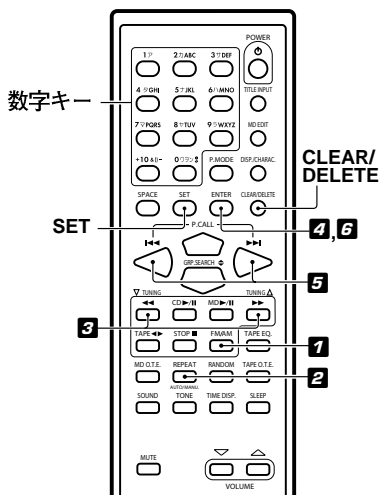

リモコンのみ

### 1 FM/AMキーを押して、"FM"または"AM"を選ぶ



### 2 オート/マニュアルキーを押して、"AUTO"を点灯させる



### 3 チューニングキーまたはTUNING△キーを押して、記憶させたい放送局を受信する

### 4 受信中にENTERキーを押す

### 5 "0-"点滅中に、P.CALLキーまたはP.CALLキーを押して、プリセットナンバーを選ぶ

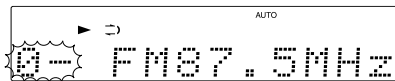

P.CALLキーまたはP.CALLキーを押したままにすると、プリセットナンバーをスキップします。数字キーで選ぶこともできます。

例: 13局目:+10,3  
20局目:+10,+10,0

### 6 ENTERキーを押す

続けてプリセットするには  
手順1~6を繰り返します。

プリセットした放送局を消去するには  
プリセット選局し、リモコンのCLEAR/  
DELETEキーを押すとプリセット番号と  
CLEARが8秒間表示され、その間にSETキーを  
押すとプリセットした放送局を消去する  
ことができます。

消去されたプリセット番号以降のプリセット  
番号は前に調整されます。

ただし、30局目は消去されません。

電波の弱いラジオ局をプリセットするには  
手順2でAUTO/MANU.キーを押して"AUTO"  
を消灯させ、マニュアル選局にします。

## POINT

- 同じ番号に重ねて記憶させると、新しい記憶内容に変更されます。

# CDを聴く

CDを再生してみましょう。

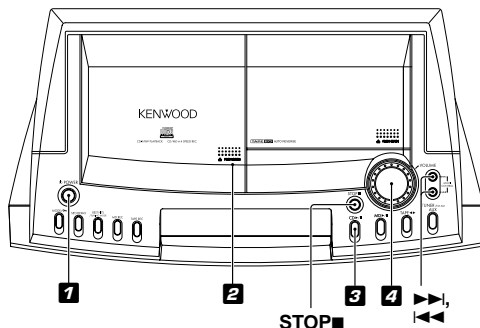
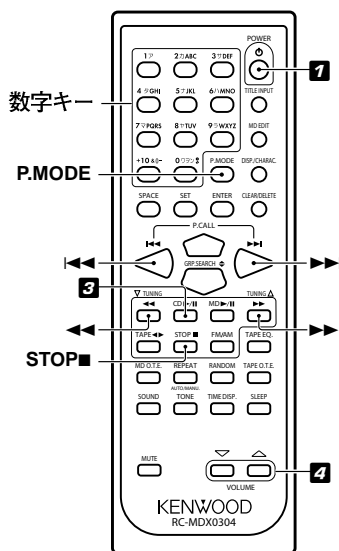

**1** <sup>パワー</sup> POWERキーを押して、電源を入れる

**2** CDを入れる

CDは水平に置いてください。斜めに置くと、故障の原因となります。

- (1) CDドアの△<sup>プッシュ</sup> PUSH OPEN部分を押して、CDドアを開ける。
- (2) CDを入れる。
- (3) CDドアの△<sup>プッシュ</sup> PUSH OPEN部分を押して、CDドアを閉める。

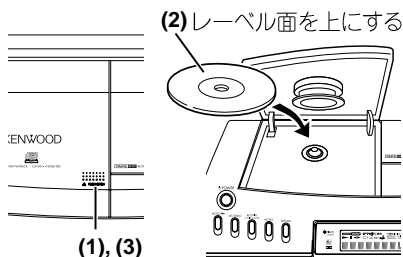

**3** CD▶/||キーを押す

再生表示



曲番号

再生中の曲の経過時間

**4** <sup>ボリューム</sup> VOLUMEつまみを回して、音量を調整する  
または、リモコンの<sup>ボリューム</sup> VOLUMEキーを押す

## キーの操作

目的	操作
停止する	<sup>ストップ</sup> STOP■キーを押す。
一時停止する	CD▶/■キーを押す。もう一度押すと再生を始めます。
曲を飛び越す	次の曲を選ぶときは、▶▶キーを押す。 前の曲を選ぶときは、◀◀キーを素早く2回押す。
早送りをする	再生中リモコンの▶▶キーを押したままにして、聴きたいところで離す。
早戻しをする	再生中リモコンの◀◀キーを押したままにして、聴きたいところで離す。
好きな曲から聴く	聴きたい曲番号をリモコンの数字キーを使って入力する。 例: 10曲目:+10,0 23曲目:+10,+10,3 "PGM" <sup>プログラム</sup> が点灯しているときは、リモコンのP.MODE <sup>モード</sup> キーを押して消灯させてください。(停止中のみ)

### ディスクを取り出すには

STOP<sup>ストップ</sup>■キーを押し、再生を止めてから、CDドアの△<sup>プッシュ</sup>PUSH OPEN<sup>オープン</sup>部分を押して、CDドアを開けます。

### POINT

- ディスクが回転しているときは、ドアを開けないでください。
- 無理にCDドアを開閉すると、故障の原因となります。
- あらかじめCDを入れておくと、スタンバイ状態中(90ページ)にCD▶/■キーを押すだけで電源が入り、再生が始まります。(ワンタッチオペレーション)
- 本機では、CD-TEXT対応のディスクを再生すると、CDに収録されたディスクタイトルと曲のタイトルがアルファベットや数字の場合、自動的に表示されます。CD-TEXT対応のディスクでも表示できないものもあります。
- 再生できるCDについては、「本機で使用できるディスクについて」(78~79ページ)をご覧ください。
- 本機ではファイナライズされていないCD-R/RWは再生できません。
- 本機では、CD-R/RWのデータ信号など、音楽データ以外のデータは再生できません。CDグラフィックスなど色々なデータを含むディスクを本機に入れても、音楽データ以外のデータは本機では再生できません。
- 録音機器の録音特性(ピックアップなど)、使用するCD-R/RWのプロパティや録音状況などによっては、本機でCD-R/RWを再生できないことがあります。

# MDを聴く

MDを再生してみましょう。

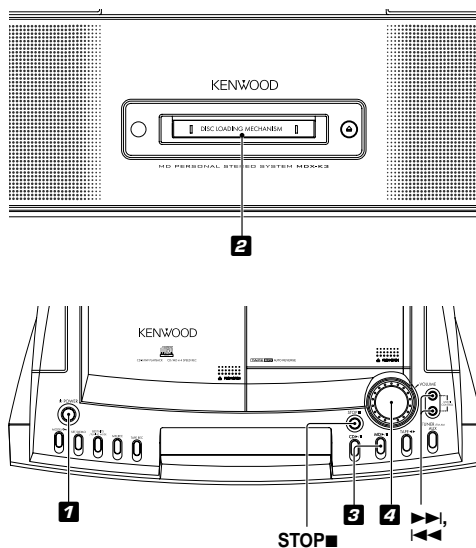
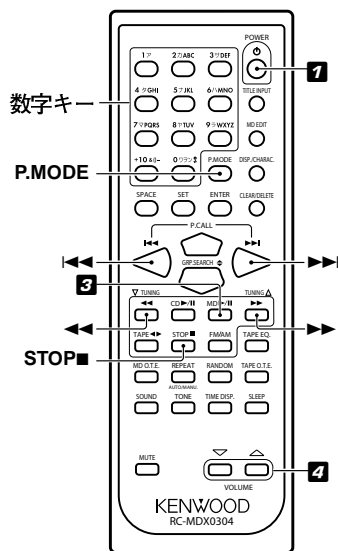

**1** <sup>パワー</sup> POWERキーを押して、電源を入れる

**2** MDを入れる

MDを本機の挿入口へ確実に差し込んでください。

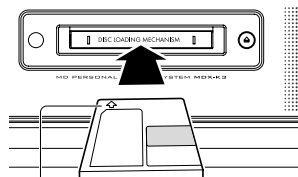

矢印の方向に入れる

**3** MD▶/||キーを押す

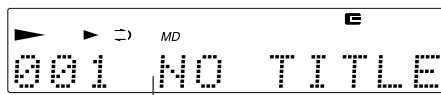

曲のタイトル

**4** <sup>ボリューム</sup> VOLUMEつまみを回して、音量を調整する  
または、リモコンの<sup>ボリューム</sup> VOLUMEキーを押す

## キーの操作

目的	操作
停止する	<sup>ストップ</sup> STOP■キーを押す。
一時停止する	MD▶/■キーを押す。もう一度押すと再生を始めます。
曲を飛び越す	次の曲を選ぶときは、▶▶キーを押す。 前の曲を選ぶときは、◀◀キーを素早く2回押す。
早送りをする	再生中リモコンの▶▶キーを押したままにして、聴きたいところで離す。
早戻しをする	再生中リモコンの◀◀キーを押したままにして、聴きたいところで離す。
好きな曲から聴く	聴きたい曲番号をリモコンの数字キーを使って入力する。 例: 10曲目:+10,0 23曲目:+10,+10,3 102曲目:+10×10回,2 <sup>プログラム</sup> "PGM"が点灯しているときは、リモコンのP.MODE <sup>モード</sup> キーを押して消灯させてください。(停止中のみ)

### ディスクを取り出すには

<sup>ストップ</sup>STOP■キーを押し、再生を止めてから、△キーを押します。

### MDの再生モード表示について

MDの曲は、録音したときのモードにしたがって再生されます。再生が始まると、再生モードが表示されます。

**消灯** : 標準ステレオ録音した曲(\*MDLPに対応していないMDレコーダーで録音した曲)を再生しているとき

**MONO** : <sup>モノラル</sup>モノラル長時間録音した曲を再生しているとき

**LP2** : ステレオ2倍長時間録音した曲を再生しているとき

**LP4** : ステレオ4倍長時間録音した曲を再生しているとき



\* MDLPマークは、MD規格に適合した新しい音声圧縮方式ATRAC3を採用して、ステレオ2倍(または4倍)長時間録音・再生モードの機能を持ったMDレコーダーやMDプレーヤー、またはATRAC3による音声録音されているMDメディア(再生専用MD)に表示されています。

### POINT

- スタンバイ状態(90ページ)では、MDを出し入れすることはできません。無理にMDを入れると、故障の原因となります。
- あらかじめMDを入れておくと、スタンバイ状態中にMD▶/■キーを押すだけで電源が入り、再生が始まります。(ワンタッチオペレーション)
- MDにタイトルが記録されているときは、そのディスクのタイトルまたは曲のタイトルが表示されます。
- 記録内容によっては、<sup>リーディング</sup>READING時間が長くなることがあります。

# テープを聴く

テープを再生してみましょう。

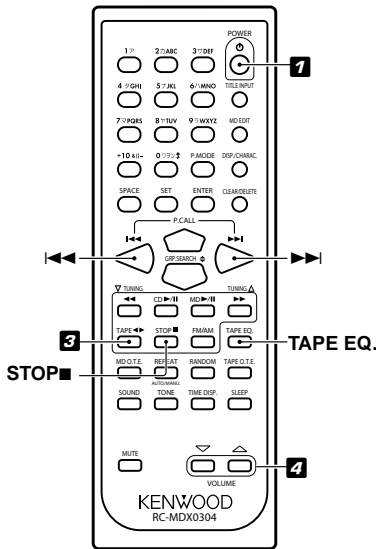

90分を越えるテープは大変薄く、ピンチローラーに巻き付いたり、切れるなどの不具合が起こりやすいので、ご使用にならないください。

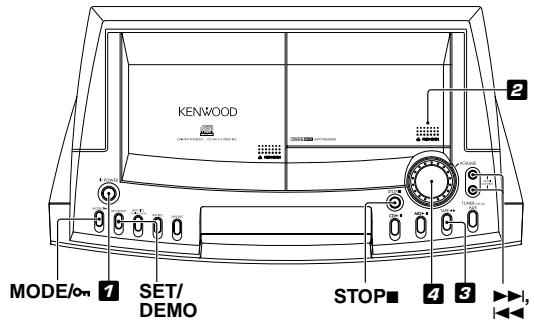

**1** <sup>パワー</sup> POWERキーを押して、電源を入れる

**2** テープを入れる

- (1) △<sup>プッシュ</sup>PUSH OPEN<sup>オープン</sup>部分を押して、カセットホルダーを開け、テープを入れます。
- (2) △<sup>プッシュ</sup>PUSH OPEN<sup>オープン</sup>部分を押して、カセットホルダーを閉めます。

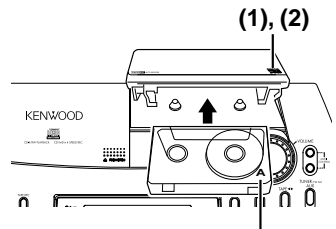

聴きたい面を表に

**3** <sup>テープ</sup> TAPE ◀▶キーを押す

押すたびにテープの再生方向が切り換わります。

"▶": 表面を再生します。

"◀": 裏面を再生します。

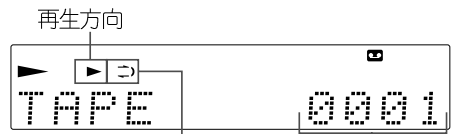

リバースモード<sup>\*</sup>      テープカウンター

**4** <sup>ボリューム</sup> VOLUMEつまみを回して、音量を調整する  
または、リモコンの<sup>ボリューム</sup> VOLUMEキーを押す

## キーの操作

目的	操作
停止する	<sup>ストップ</sup> STOP■キーを押す。
早送りをする	停止中に"▶"のときは▶▶キー("◀"のときは◀◀キー)を押す。
巻き戻しをする	停止中に"▶"のときは◀◀キー("◀"のときは▶▶キー)を押す。

### テープを取り出すには

<sup>ストップ</sup>STOP■キーを押し、再生を止めてから<sup>プッシュ オープン</sup>△PUSH OPEN部分を押します。

### ドルビー録音されたテープを聴く (TAPE EQ.)

ドルビー録音されたテープを聴くときのみに使えます。高音域のノイズを低減することができます。リモコンの<sup>テープイコライザー</sup>TAPE EQ.キーを押して、"TAPE EQ. ON"を点灯させます。

- ドルビー録音をしていないテープの場合は、正常な音で再生されません。リモコンの<sup>テープイコライザー</sup>TAPE EQ.キーを押して、"TAPE EQ."を消灯させてください。

### テープのリバースモードを設定する (TAPE RVS.)

- (1) <sup>モード</sup>MODE/○<sup>マルチ</sup>キーを押す。
- (2) ▶▶MULTI CONTROL◀◀キー(リモコンは<sup>プリセットコール</sup>◀◀P.CALLキーまたは<sup>プリセットコール</sup>▶▶P.CALLキー)を繰り返し押し、"TAPE RVS. ?"を選んでから、<sup>テープ</sup>SET/DEMOキー(リモコンは<sup>セット</sup>SETキー)を押す。
- (3) ▶▶MULTI CONTROL◀◀キー(リモコンは<sup>プリセットコール</sup>◀◀P.CALLキーまたは<sup>プリセットコール</sup>▶▶P.CALLキー)を押して、好みの<sup>マルチ</sup>リバースモードを選んでから、<sup>マルチ</sup>SET/DEMOキー(リモコンは<sup>セット</sup>SETキー)を押す。  
 "◀": <sup>ワンウェイ</sup>ONE WAY 片面のみを再生して止まります。  
 "◀▶": <sup>リバース</sup>REVERSE 両面を再生して止まります。ただし、"◀"のときは、片面のみ再生して止まります。  
 "◀↻": <sup>エンドレス</sup>ENDLESS 両面を繰り返し再生します。

## POINT

- あらかじめテープを入れておくと、スタンバイ状態中(90ページ)に<sup>テープ</sup>TAPE◀◀キーを押すだけで電源が入り、再生が始まります。(ワンタッチオペレーション)
- カセットホルダーを開閉すると、テープカウンターは"0000"に戻ります。
- 本機はノーマル(TYPE I)テープが再生可能です。
- 再生中にはカセットホルダーを開けないでください。故障の原因となることがあります。

# ラジオを聴く

あらかじめ記憶(プリセット)させた放送局をワンタッチで選んで聴くことができます。プリセットのしかたについては「放送局を記憶させる」(14~17ページ)をご覧ください。

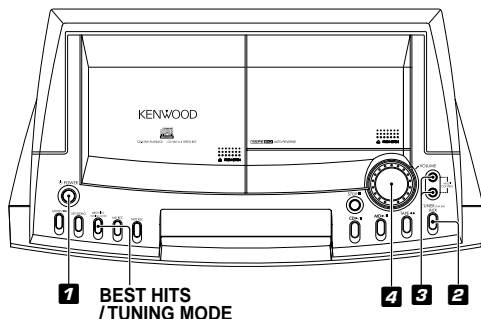
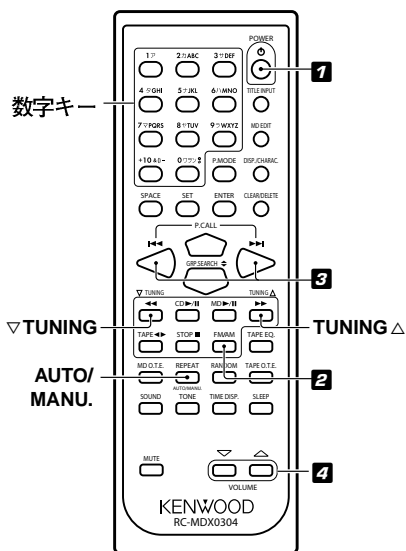

**1** <sup>パワー</sup>のPOWERキーを押して、電源を入れる

**2** <sup>チューナー</sup>TUNER/FM AM/AUXキー(リモコンはFM/AMキー)を押す

**3** <sup>マルチ</sup> <sup>コントロール</sup>▶▶MULTI CONTROL◀◀キー  
(リモコンは<sup>プリセットコール</sup>◀◀P.CALLキーまたは▶▶<sup>プリセットコール</sup>P.CALLキー)を押して、放送局を選ぶ

押すたびに、記憶されている放送局が順に切り換わります。



プリセットナンバー 周波数

**4** <sup>ボリューム</sup>VOLUMEつまみを回して、音量を調整する  
または、リモコンの<sup>ボリューム</sup>VOLUMEキーを押す



## 数字キーで放送局を選ぶには

聴きたい放送局のプリセット番号をリモコンの数字キーを使って入力します。

例： 23局目：+10,+10,3 30局目：+10,+10,+10,0

## 記憶させていない放送局を選ぶ

受信状態によって、オート選局とマニュアル選局を切り換えることができます。

本体：

- (1) **BEST HITS/TUNING MODE**キーを押して、オート選局またはマニュアル選局を選ぶ。  
オート"AUTO"点灯：受信の状態が良いときはオート選局モード(ステレオ受信)を選びます。  
オート"AUTO"が数秒間表示されます。  
オート"AUTO"消灯：雑音が入るときはマニュアル選局モード(モノラル受信)を選びます。  
マニュアル"MANUAL"が数秒間表示されます。  
 ● 通常は、"オートAUTO"(オート選局、ステレオ受信)にしておきます。
- (2) "オートAUTO"または"マニュアルMANUAL"が表示されている間に、**◀◀**キーまたは**▶▶**キーを押して選局する。  
オート選局：押すたびに次の放送局を自動的に受信します。  
マニュアル選局：希望する放送局を受信するまで押し続けます。

リモコン：

- (1) **AUTO/MANU**キーを押して、オート選局またはマニュアル選局を選ぶ。  
オート"AUTO"点灯：受信の状態が良いときはオート選局モード(ステレオ受信)を選びます。  
オート"AUTO"消灯：雑音が入るときはマニュアル選局モード(モノラル受信)を選びます。  
オート● 通常は、"オートAUTO"(オート選局、ステレオ受信)にしておきます。
- (2) **▽TUNING**キーまたは**TUNING△**キーを押して選局する。  
オート選局：押すたびに次の放送局を自動的に受信します。  
マニュアル選局：希望する放送局を受信するまで押し続けます。

## POINT

- スタンバイ状態中(90ページ)にチューナーTUNER/FM AM/AUXキー(リモコンはFM/AMキー)を押すだけで電源が入り、受信状態になります。(ワンタッチオペレーション)
- AUX(26ページ)からスタンバイ状態(90ページ)にした場合、本体のチューナーTUNER/FM AM/AUXキーを押すと電源が入りAUX状態になります。
- マニュアル、選局時に**▶▶MULTI CONTROL◀◀**キー(リモコンは**▽TUNING**キーまたは**TUNING△**キー)を押したままにすると放送局をスキップします。

# 外部入力機器からの音を聴く

外部入力機器からの音を聴いてみましょう。

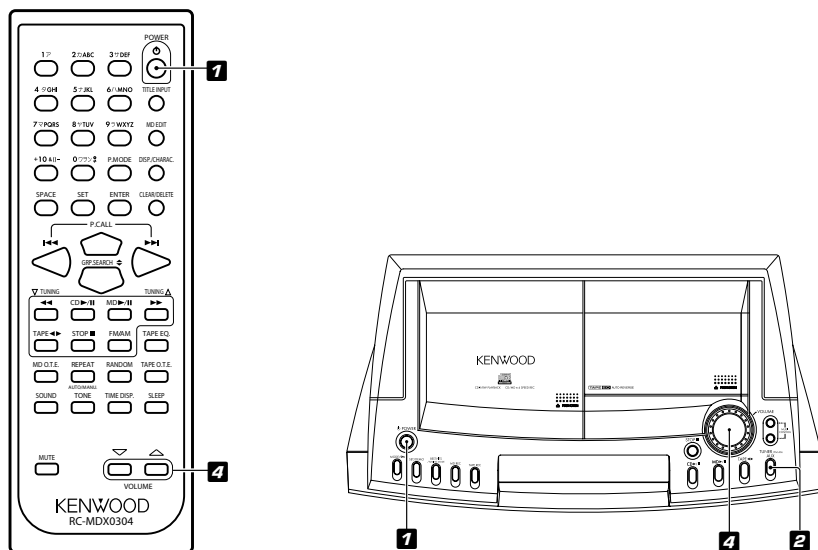

**1** <sup>パワー</sup> POWERキーを押して、電源を入れる

**2** <sup>チューナー</sup> TUNER/FM AM/AUXキーを押す



**3** 接続した機器を再生する

**4** <sup>ボリューム</sup> VOLUMEつまみを回して、音量を調整する  
または、リモコンの<sup>ボリューム</sup> VOLUMEキーを押す

## POINT

- 接続された外部機器からの入力レベルは調整することができます。(36ページ)

# CDをMDに録音する (ワンタッチエディット MDO.T.E.)

CDの全曲をワンタッチでMDに録音(全曲録音)できます。今聴いている曲をワンタッチで曲の始めから録音(1曲録音)することもできます。

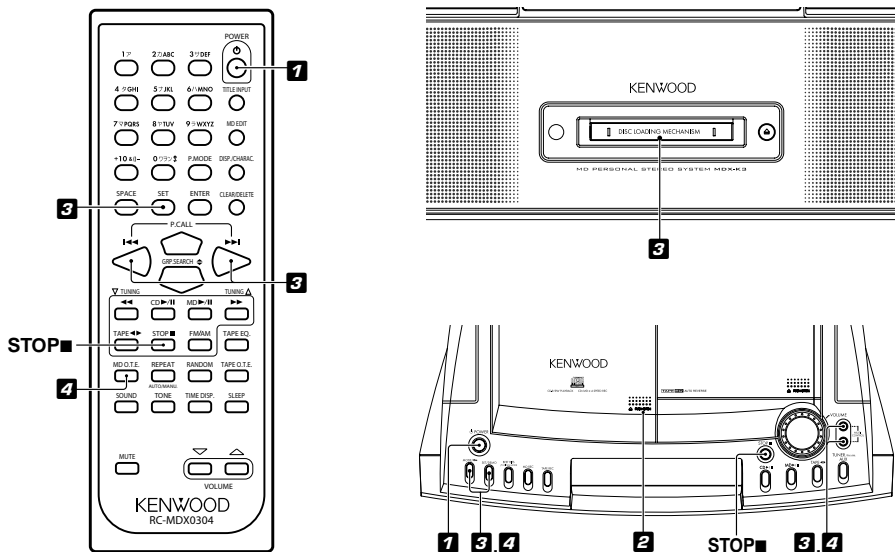

**1** <sup>パワー</sup>POWERキーを押して、電源を入れる

**2** CDを入れる

CDは水平に置いてください。斜めに置くと、故障の原因となります。

- (1) CDドアの△<sup>プッシュ オープン</sup>PUSH OPEN部分を押して、CDドアを開ける。
- (2) CDを入れる。
- (3) CDドアの△<sup>プッシュ オープン</sup>PUSH OPEN部分を押して、CDドアを閉める。

CDが再生中のときは、<sup>ストップ</sup>STOP■キーを押して、停止させてください。

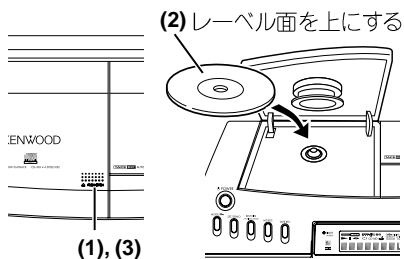

次ページに続く→

## CDをMDに録音する(MD O.T.E.) (つづき)

### 3 録音可能なMDを入れる

MDを本機の挿入口へ確実に差し込んでください。

デジタル録音がアナログ録音を選択:

- (1) MODE/**on**キーを押す。
- (2) **▶▶MULTI CONTROL◀◀**キー(リモコンは**◀◀P.CALL**キーまたは**▶▶IP.CALL**キー)を押して、"CD DIG/ANA ?"を選び、SET/DEMOキー(リモコンはSETキー)を押す。
- (3) **▶▶MULTI CONTROL◀◀**キー(リモコンは**◀◀P.CALL**キーまたは**▶▶IP.CALL**キー)を押して、"CD DIGITAL"または"CD ANALOG"を選び、SET/DEMOキー(リモコンはSETキー)を押す。

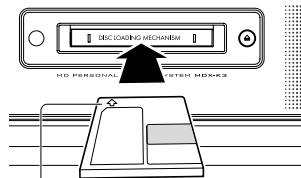

矢印の方向に入れる

### 4 リモコンのMD O.T.E.キーを押す

本体で操作するときは:

- (1) MODE/**on**キーを押す。
- (2) **▶▶MULTI CONTROL◀◀**キーを繰り返し押し、"REC OPTIONS ?"を選び、SET/DEMOキーを押す。
- (3) **▶▶MULTI CONTROL◀◀**キーを押して、"CD→MD"を選び、SET/DEMOキーを押す。

通常ので速度で録音する時は、デジタル録音がアナログ録音を選ぶことができます。

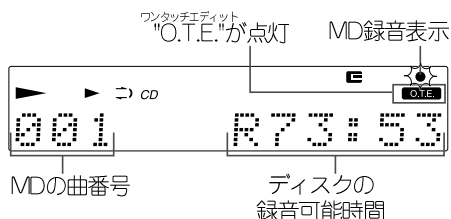

## 今聴いているCDの曲を録音する(1曲録音)

- (1) 録音したいCDの曲を再生する。
- (2) リモコンのMD O.T.E.キーを押す。

本体で操作するときは手順4をご覧ください。

再生中の曲の最初に戻ってから、録音が始まります。

## 録音を途中でやめるには

STOP■キーを押します。

### POINT

- "MD WRITING"<sup>ライティング</sup>表示中は、電源を切ったり、振動や衝撃を加えないでください。
- 録音可能なMDについては、「MDの取り扱いかた」(79ページ)をご覧ください。
- CDをMDに4倍速で録音することもできます。(43ページ)
- MD REC MODE<sup>レックモード</sup>で設定した内容で録音されます。(39ページ)
- ランダムモードのときは、MD O.T.E.<sup>ワンタッチエディット</sup>録音ができません。ランダムモードを解除してから操作してください。(38ページ)
- CDのディスクが回転しているときは、フタを開けないでください。

# CDをテープに録音する (TAPE O.T.E.) テープワンタッチエディット

CDの全曲をワンタッチでテープに録音(全曲録音)できます。今聴いている曲をワンタッチで最初から録音(1曲録音)することもできます。

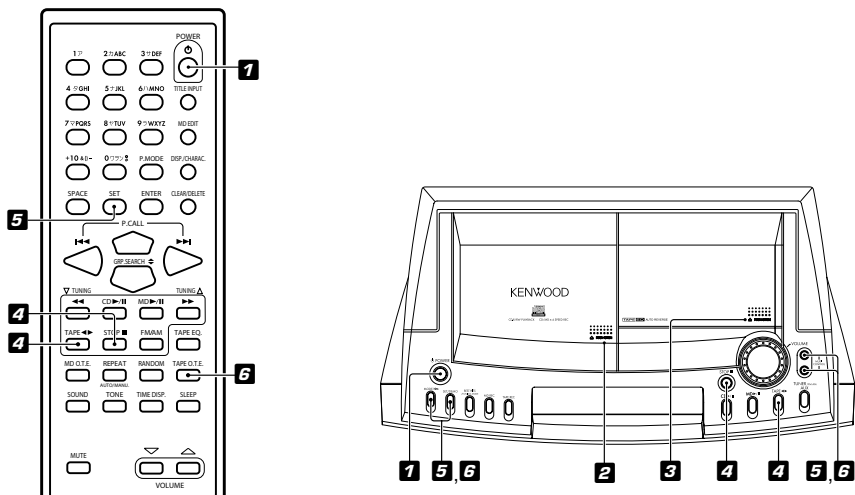

**1** パワー POWERキーを押して、電源を入れる

**2** CDを入れる

CDは水平に置いてください。斜めに置くと、故障の原因となります。

- (1) CDドアの△プッシュ オープンPUSH OPEN部分を押し、CDドアを開ける。
- (2) CDを入れる。
- (3) CDドアの△プッシュ オープンPUSH OPEN部分を押し、CDドアを閉める。

CDが再生中のときは、STOP ストップ■キーを押して、停止させてください。

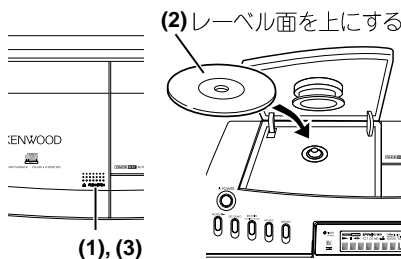

**3** 録音を始めたい面を表にして、録音可能なテープを入れる

- (1) △プッシュ オープンPUSH OPEN部分を押し、カセットホルダーを開け、テープを入れます。
- (2) △プッシュ オープンPUSH OPEN部分を押し、カセットホルダーを閉めます。

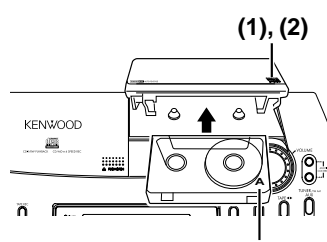

録音したい面を表に

**4** <sup>テープ</sup>TAPE◀▶キーを押して▶"を点灯させ、  
<sup>ストップ</sup>STOP■キーを押す



**5** お好みのリバースモードを選ぶ

- (1) <sup>モード</sup>MODE/<sup>マルチ</sup>ONキーを押す。
- (2) ▶▶<sup>プリセットコール</sup>MULTI CONTROL◀◀キー(リモコンは◀◀<sup>プリセットコール</sup>P.CALLキーまたは▶▶<sup>プリセットコール</sup>iP.CALLキー)を繰り返し押し、"TAPE RVS. ?"を選び、<sup>テープ</sup>SET/<sup>リバース</sup>DEMOキー(リモコンは<sup>セット</sup>SETキー)を押す。
- (3) ▶▶<sup>マルチ</sup>MULTI CONTROL◀◀キー(リモコンは◀◀<sup>プリセットコール</sup>P.CALLキーまたは▶▶<sup>プリセットコール</sup>iP.CALLキー)を押して、好みのリバースモードを選ぶ。  
 "◀": <sup>ワン</sup>ONE WAY <sup>ウェイ</sup>片面の録音が終了すると停止します。  
 "◀▶": <sup>リバース</sup>REVERSE、"▶": <sup>エンドレス</sup>ENDLESS 両面の録音が終了すると停止します。ただし、"◀"のときは、片面のみ録音して止まります。

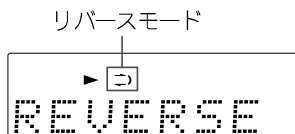

**6** <sup>テープワンタッチエディット</sup>リモコンのTAPE O.T.E.キーを押す

本体で操作するときは:

- (1) <sup>モード</sup>MODE/<sup>マルチ</sup>ONキーを押す。
- (2) ▶▶<sup>マルチ</sup>MULTI CONTROL◀◀キーを繰り返し押し、"<sup>レック</sup>REC OPTIONS?"を選び、<sup>セット</sup>SET/<sup>デモ</sup>DEMOキーを押す。
- (3) ▶▶<sup>マルチ</sup>MULTI CONTROL◀◀キーを押して、"<sup>テープ</sup>CD→<sup>テープ</sup>TAPE"を選び、<sup>セット</sup>SET/<sup>デモ</sup>DEMOキーを押す。

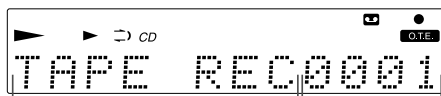

## 今聴いているCDの曲を録音する(1曲録音)

- (1) 録音したいCDの曲を再生する。
- (2) リモコンのテープファンタッチエディットTAPE O.T.E.キーを押します。  
本体で操作するときは手順④(31ページ)をご覧ください。  
再生中の曲の最初に戻ってから、録音が始まります。

### 録音を途中でやめるには

ストップSTOP■キーを押します。

## POINT.

- 本機はノーマルタイプ(TYPE I)テープで録音が可能です。ハイタイプ(TYPE II)、メタルタイプ(TYPE IV)テープでの録音はできません。
- 録音可能なテープについては、「テープの取り扱いかた」(80ページ)をご覧ください。
- 録音中にはカセットホルダーを開けないでください。故障の原因となることがあります。テープを取り出すときは、必ず停止させてください。
- ランダムモードのときは、テープファンタッチエディットTAPE O.T.E.録音ができません。ランダムモードを解除してから操作してください。(38ページ)
- CDのディスクが回転しているときは、フタを開けないでください。



# 表示について

## CDの表示を見る

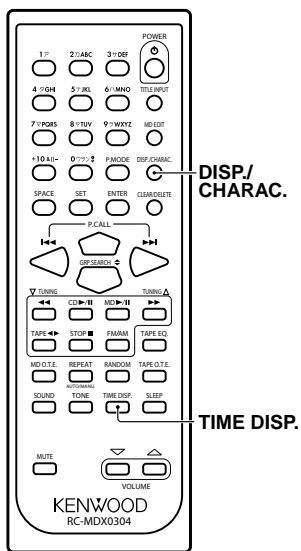

## POINT.

- 1曲りリピート再生やランダム再生のときは、1と2のみ表示します。
- 表示時間の合計が1000分以上になると、"- : - : -"と表示されます。

## テキスト情報を見るには (CD-TEXT)

本機では、CD-TEXT対応のディスクを再生すると、CDに収録されたディスクタイトルと曲のタイトルがアルファベットや数字の場合、自動的に表示されます。

CD-TEXT対応のディスクでも表示できないものもあります。表示できる文字数は、1000文字までです。それ以上は"CD TEXT FULL"と表示されます。

テキスト情報が表示部に表示しきれないときは、リモコンのDISP./CHARAC.キーを押します。表示がスクロールして、表示されていない部分を確認することができます。

リモコンのTIME DISP.キーを押すたびに、ディスプレイの表示が切り換わります。

### 1. 再生中の曲の経過時間



### 2. 再生中の曲の残り時間



### 3. ディスク全体の経過時間

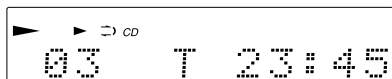

### 4. ディスク全体の残り時間



次ページに続く→

## MDの表示を見る

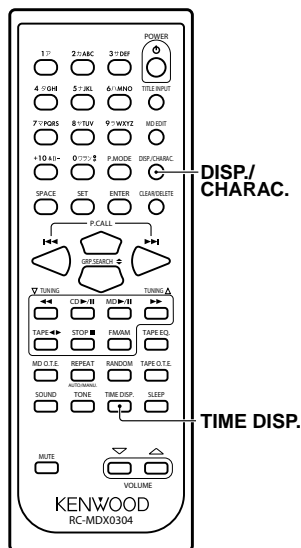

### 再生時

リモコンの<sup>タイム</sup> <sup>ディスプレイ</sup> TIME DISP. キーを押すたびに、ディスプレイの表示が切り換わります。

#### 1. 再生中の曲の経過時間

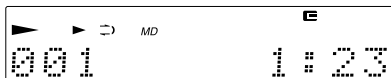

#### 2. 再生中の曲の残り時間

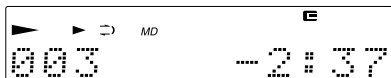

#### 3. ディスク全体の経過時間



#### 4. ディスク全体の残り時間



#### 5. ディスクの録音可能時間



## POINT

- 1曲リピート再生やランダム再生のときは、1と2のみ表示します。
- 表示時間の合計が1000分以上になると、"--:--"と表示されます。

### 録音時

<sup>ディスプレイ</sup> <sup>キャラクター</sup> リモコンの DISP./CHARAC. キーを押すたびに、ディスプレイの表示が切り換わります。

#### 1. ディスクの録音可能時間

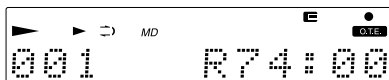

#### 2. 録音している音楽ソース



2のとき、CDにディスクや曲のタイトルが収録されている場合はそのタイトルが表示されます。

### ディスクのタイトルや曲のタイトルを見るには

MDにディスクのタイトルが記憶されているときは、停止中にディスクのタイトルを自動的に表示します。

MDに曲のタイトルが記憶されているときは、再生中に曲のタイトルを自動的に表示します。

タイトルが表示部に表示しきれないときは、リモコンの<sup>ディスプレイ</sup> <sup>キャラクター</sup> DISP./CHARAC. キーを押します。表示がスクロールされ、表示されていない部分を確認することができます。

## POINT

- タイトルがディスクに登録されていないときは、<sup>ノー</sup> <sup>タイトル</sup> "NO TITLE"が表示されます。
- 1曲も録音されていないときは、<sup>ブランク</sup> <sup>ディスク</sup> "BLANK DISC"が表示されます。

# 音質を調整する

## 低音と高音を強調する

EX. BASS/ LOUDNESS  
エキストラ バス      ラウドネス

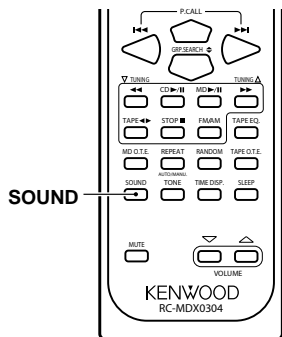

### リモコンのみ

サウンド  
**SOUND**キーを繰り返し押し  
 て、好みの音質を選ぶ

"BASS"が点灯: 低音域を強調します。  
ラウドネス  
 "LOUD" (LOUDNESS)が点灯: 音量に合  
 わせて低高音域を強調します。(小音  
 量時に有効です)

"BASS", "LOUD"が消灯(サウンド モード  
 OFF): TONE機能で設定した音質に  
 なります。

エキストラ バス  
 EX. BASSを選んだとき



"BASS"が点灯

ラウドネス  
 LOUDNESSを選んだとき

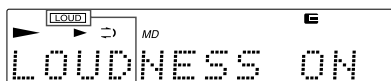

"LOUD"が点灯

## 低音と高音を細かく調整する トーン (TONE)

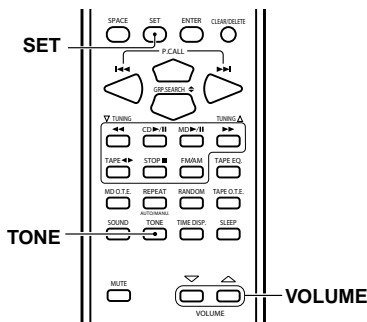

### リモコンのみ

**1** トーン  
**TONE**キーを繰り返し押しして、  
バス "BASS"またはトレブル "TREBLE"を  
 選ぶ

"BASS": 低音域を調整します。  
 "TREBLE": 高音域を調整します。

BASSを選んだとき



**2** ボリューム  
**VOLUME**キーを押して、好みの  
 音質に調整する

-8から+8の範囲で調整できます。

**3** セット  
**SET**キーを押す

調整後、セット SETキーを押さずに約8秒間そ  
 のままにしておくと、確定し、元の表示  
 に戻ります。

### POINT

- "BASS"または"ラウドネスLOUD"が点灯中に音質を調整  
エキストラ バス すると、EX. BASSまたはラウドネスLOUDNESSは解除  
 されます。
- エキストラ バス EX. BASS、ラウドネスLOUDNESSまたはトーンTONE効果の  
 音は、録音には反映されません。

## 外部入力レベルを調整する

AUX端子に接続された外部機器（MDプレーヤー、レコードプレーヤー、カセットデッキなど）からの入力レベルを調整します。CD、MDなどと同じくらいの大きさに聞こえるように調整してください。

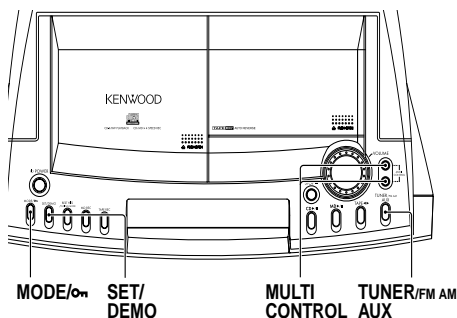

本体のみ

- 1 <sup>チューナー</sup> TUNER/FM AM/AUXキーを押して、外部入力を選ぶ
- 2 接続した機器を再生して、音量を確認する
- 3 <sup>モード</sup> MODE/ONキーを押す
- 4 <sup>マルチ</sup> <sup>コントロール</sup> MULTI CONTROL <sup>キー</sup> を繰り返し押して、"AUX <sup>インプット</sup> INPUT ?" <sup>セット</sup> <sup>デモ</sup> を選び、SET/DEMOキーを押す

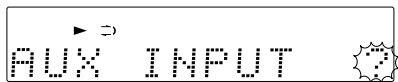

- 5 <sup>マルチ</sup> <sup>コントロール</sup> MULTI CONTROL <sup>キー</sup> を押して、入力レベルを微調整し、<sup>セット</sup> <sup>デモ</sup> SET/DEMOキーを押す

0から+10の範囲で調整することができます。

## 一時的に音を消す(ミュート)

再生中の音を一時的に消すことができます。

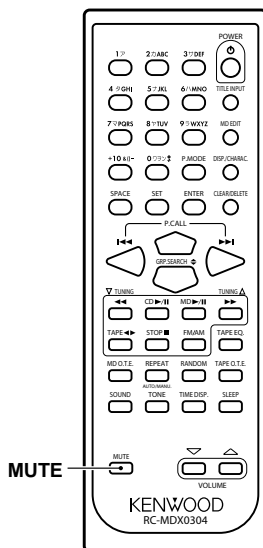

リモコンのみ

<sup>ミュート</sup> MUTEキーを押す

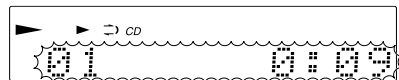

<sup>ミュート</sup> MUTEオン(入)時は表示部が点滅します

<sup>ミュート</sup> MUTEを解除するには

<sup>ミュート</sup> MUTEキーを押す。  
表示部の点滅が止まります。

**POINT.**

- <sup>ミュート</sup> MUTEオン中に音量を操作したときは<sup>ミュート</sup> MUTEが解除されます。

# CDやMDの曲順を並べ替えて聴く (プログラム)

好きな曲を好きな順番に、最大32曲までプログラムして聴くことができます。

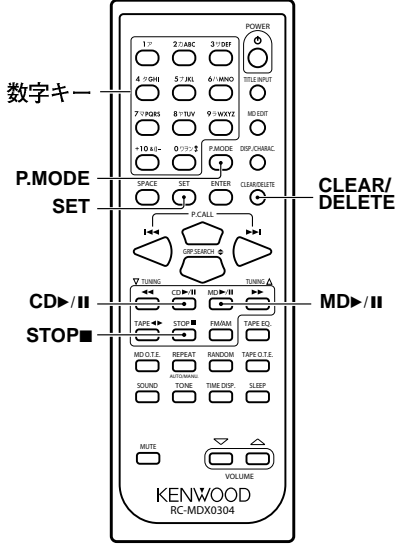

リモコンのみ

- 1** CDのとき:CD▶/IIキーを押す  
MDのとき:MD▶/IIキーを押す
- 2** <sup>ストップ</sup>STOP■キーを押す
- 3** <sup>モード</sup>P.MODEキーを押して<sup>プログラム</sup>PGMを選択する

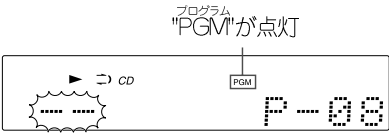

- 4** 数字キーを押して、聴きたい曲を選ぶ

例: 23曲目:+10,+10,3  
40曲目:+10,+10,+10,+10,0

## 5 <sup>セット</sup>SETキーを押す

2曲以上選ぶときは、手順4~5を繰り返します。  
間違えたときは、<sup>クリアー</sup>CLEAR/<sup>デリート</sup>DELETEキーを押して、曲番号を消し、選び直します。

## 6 CDのとき:CD▶/IIキーを押す MDのとき:MD▶/IIキーを押す

プログラム再生をやめるには  
再生中に<sup>ストップ</sup>STOP■キーを押します。

プログラムした曲を取り消すには  
停止中に<sup>クリアー</sup>CLEAR/<sup>デリート</sup>DELETEキーを押します。  
押すたびに最後の曲から1曲ずつ消えていきます。  
一度に全部消すときは、<sup>モード</sup>P.MODEキーを押します。

ストップモードのときにプログラム再生を解除するには  
停止中に<sup>モード</sup>P.MODEキーを押して、<sup>プログラム</sup>"PGM"を消灯させます。

### POINT

- 33曲目以上を選ぶと、<sup>プログラム</sup>"PGM FULL"と表示されます。

# CDやMDを繰り返し聴く

リピート  
(REPEAT)

お気に入りの曲を繰り返し聴くことができます。プログラム再生やランダム再生のときでも繰り返し聴くことができます。

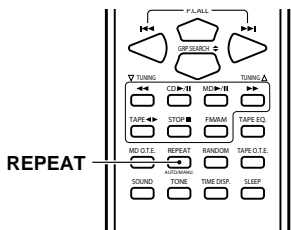

リモコンのみ

再生中に<sup>リピート</sup>REPEATを繰り返し押し、"<sup>リピート</sup>REPEAT1"または"<sup>リピート</sup>REPEAT"のみを点灯させる

"REPEAT1"が点灯: 1曲だけを繰り返します。

"REPEAT"のみ点灯: ディスクの全曲を繰り返します。

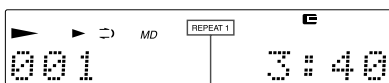

"REPEAT 1"を点灯させたとき

リピート再生を解除するには

REPEATキーを繰り返し押し、"<sup>リピート</sup>REPEAT1"および"<sup>リピート</sup>REPEAT"を消灯させます。

## POINT.

- プログラム再生時およびランダム再生時は"<sup>リピート</sup>REPEAT"のみ選択できます。

# CDやMDを順不同で聴く

ランダム  
(RANDOM)

曲が順不同に再生されるので、飽きることなく楽しめます。

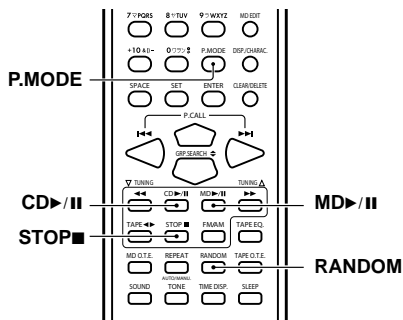

リモコンのみ

- CDのとき: CD▶/IIキーを押す  
MDのとき: MD▶/IIキーを押す  
プログラムが点灯しているときは、STOP■キーを押して、再生を停止させてから、リモコンのP.MODEキーを押して消灯させてください。

- RANDOMキーを押して、"<sup>ランダム</sup>RANDOM"を点灯させる

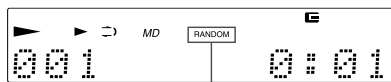

"RANDOM"が点灯

ランダム再生を解除するには

STOP■キーを押して、"<sup>ランダム</sup>RANDOM"を消灯させます。

## POINT.

- 全曲の再生が1回終わると停止します。

## 録音モードの設定

本機は、MDのステレオ長時間録音に対応しています。(MDLP対応機器です)

録音モードにはステレオ録音、モノラル長時間録音、ステレオ2倍長時間録音、ステレオ4倍長時間録音があり、本機のMDで録音できる全ての音楽ソースに使用できます。

また、同じMDに異なる録音モードの曲を混在させて録音することもできます。

録音をする前に録音モードの設定を行ってから、それぞれの録音操作をしてください。

## 録音モードの種類

**ステレオ録音 (STEREO)** : 録音可能時間はMDカートリッジに表示されている時間になります。

**ステレオ2倍長時間録音 (LP2)** : 音声はステレオのまま、録音可能時間がMDカートリッジに表示されている時間の約2倍になります。

**ステレオ4倍長時間録音 (LP4)** : 音声はステレオのまま、録音可能時間がMDカートリッジに表示されている時間の約4倍になります。

**モノラル長時間録音 (MONO)** : 録音される音声はモノラルになりますが、録音可能時間がMDカートリッジに表示されている時間の約2倍になります。

## スタンプ (STAMP) 機能

本機ではステレオ2倍長時間録音 (LP2) またはステレオ4倍長時間録音 (LP4) で録音されたことがわかるように曲のタイトルの始めの部分に「LP:」を自動的につける機能があります。「LP:」は、MDLPに対応していない機器でステレオ長時間録音された曲を再生しているときだけ、タイトルとして表示されます。

## グループ録音の設定

本機は2倍または4倍の長時間録音ができるので、1枚のMDにたくさんの曲を録音することができます。ワンタッチエディットMD O.T.E.録音 (CDの全曲をMDに録音する場合のみ) (27ページ)をする前に、あらかじめグループに分けて録音する設定にしておくこと、アーティストやアルバムごとにグループに分けて録音できます。また、そのMDはグループを選んで再生することができます。ワンタッチエディットMD O.T.E.録音を開始した曲から録音を終了した曲までが1つのグループになります。グループ録音の設定は次に変更するまで変わりません。

## 録音モードの設定

録音モードは停止中のみ設定することができます。

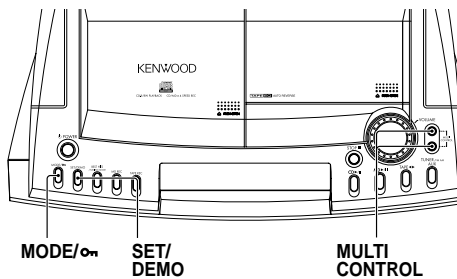

### 本体のみ

- 1** モード **MODE/ON** キーを押す
- 2** マルチ **MULTI CONTROL** コントロール キーを繰り返し押し、レック "MD REC **MODE?**" を選び、モード **SET/DEMO** セット デモ キーを押す

現在設定されている録音モードが表示されます。



## 録音モードの設定(つづき)

**3** ▶▶IMULTI CONTROLI◀◀キー  
を押し、録音したいモードを  
選ぶ

LP2を選んだとき

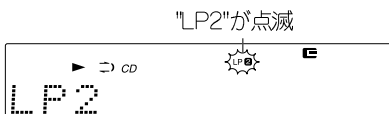

- "STEREO" : ステレオ録音(消灯)  
"LP2" : ステレオ2倍長時間録音  
("LP2"が点滅)  
"LP4" : ステレオ4倍長時間録音  
("LP4"が点滅)  
"MONO" : モノラル録音("MONO"が  
点滅)

**4** セット デモ  
SET/DEMOキーを押す

"STEREO"または"MONO"を選んだとき  
は、設定終了です。

"LP2"または"LP4"を選んだときは、LP  
STAMP機能の設定画面が表示されま  
す。手順⑧へ進みます。

**5** ▶▶IMULTI CONTROLI◀◀キー  
を押し、"LP:STAMP ON"ま  
たは"LP:STAMP OFF"を選び、  
SET/DEMOキーを押す

曲タイトルの頭の部分に「LP:」を自動で  
入れるときは、「ON」を選びます。

曲タイトルの頭の部分に「LP:」を入れな  
いときは、「OFF」を選びます。

"LP:STAMP ON"を選んだとき



**6** ▶▶IMULTI CONTROLI◀◀キー  
を押し、"MD GROUP ON"ま  
たは"MD GROUP OFF"を選  
び、SET/DEMOキーを押す

"MD GROUP ON"を選んだとき



- "MD GROUP ON" : CDの全ての曲を  
録音するときグループに登録(59  
ページ)  
"MD GROUP OFF" : グループ録音機  
能解除

## POINT

- 本機のMDでステレオ2倍長時間録音(LP2)ま  
たはステレオ4倍長時間録音(LP4)で録音さ  
れた曲は、MDLPに対応した機器で再生する  
ことができます。MDLPに対応していない機  
器で再生すると、無音状態で再生されます。ス  
タンプ機能を使っているときは、曲タイトルの  
頭の部分に「LP:」が表示されます。
- MDにステレオ音声で録音する場合、長時間録  
音になるにしたがって録音される音質が変化  
します。最も良い音質で録音したいときは、ス  
テレオ録音(STEREO)で録音してください。



# MDに録音する

好みの音楽ソースをMDに録音することができます。

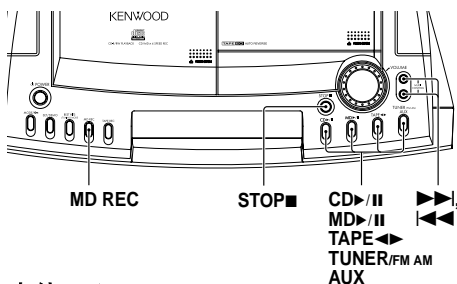

本体のみ

## 1 録音可能なMDを入れる

## 2 録音する音楽ソースを選ぶ

CD: CD▶/IIキーを押す。

テープ: TAPE◀▶キーを押す。

ラジオ: TUNER/FM AM/AUXキーを押す。

外部入力: TUNER/FM AM/AUXキーを押す。

すでにCDやテープが入っているときは、再生が始まりますので、STOP■キーを押して停止させます。

## 3 MD RECキーを押す

録音一時停止状態になります。



## 4 録音する音楽ソースの準備ができたら、もう一度MD RECキーを押す

## 5 録音する音楽ソースを再生する

録音をやめるには  
STOP■キーを押します。

録音を一時停止するには

録音中にMD▶/IIキーを押します。

この状態から再び録音を始めるときは、MD▶/IIキーまたはMD RECキーを押します。

メッセージが表示されて録音できないときは

「メッセージ表示の一覧」(85~86ページ)をご覧ください。

## CDを録音するときのポイント

CDを録音するときは、MDを録音一時停止状態にしておくと、CDの再生とMDの録音を同時に始めることができます。(シンクロ録音機能)

- (1) CDを再生一時停止状態にする。
- (2) 録音したい曲を◀◀キーまたは▶▶キーで選ぶ。  
選んだ曲の始めで、再生一時停止状態になります。
- (3) MD RECキーを押して、録音一時停止状態にする。
- (4) CD▶/IIキーを押して、CDの再生を始める。

## POINT

- "MD WRITING"表示中は、電源を切ったり、振動や衝撃を加えないでください。
- スタンバイ状態(90ページ)では、MDを出し入れすることはできません。無理にMDを入れると、故障の原因となります。
- CDをMDに通常で録音するときは、デジタル録音かアナログ録音を選ぶことができます。  
既にデジタルコピーされたCD-R/RWをMDに録音するときは、アナログ録音を選択してください。「CDをMDに録音する(MD O.T.E.)」(27ページ)をご覧ください。

次ページに続く→

## MDに録音する(つづき)

- ラジオ、テープや外部入力機器をMDに録音するときはアナログ録音になります。
- MD1枚につき最大255曲まで録音できます。
- 次の場合は録音できません。
  1. ディスクが書き込み防止になっている場合。
  2. ディスクがプリマスターディスクの場合。

## 録音時の曲番号について

曲番号は再生中に曲の頭出しをするときや、プログラムをするときに使用します。

- AUXからの音を録音するときは、下記のような場合に、曲番号が自動的につきます。
  - 音のない部分が約3秒以上続いたあとに次の音が入るとき(ただし、録音する音楽ソースのノイズなどによりトラック番号がくり上がらない場合があります)
  - クラシック音楽などで小さい音が続いたとき
  - 録音が一時的停止中にもう一度MD▶/IIキーまたはMD RECキーを押して録音を始めるとき
  - 録音中にリモコンのMD EDITキーを押したとき
- ラジオからの音を録音するときは、下記のような場合に、曲番号が自動的につきます。
  - 録音開始から10分毎
  - 録音が一時的停止中にもう一度MD▶/IIキーまたはMD RECキーを押して録音を始めるとき
  - 録音中にリモコンのMD EDITキーを押したとき
- CDをデジタル録音しているときは、下記のような場合に、曲番号が自動的につきます。
  - 曲が切り換わる時
  - 録音が一時的停止中にもう一度MD▶/IIキーまたはMD RECキーを押して録音を始めるとき
  - 録音中にリモコンのMD EDITキーを押したとき

## テープに録音する

CDやラジオなど、好みの音楽ソースをテープに録音できます。

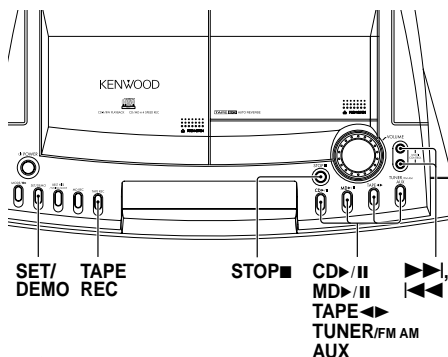

### 本体のみ

## 1 録音の準備をする

「CDをテープに録音する(テープワンタッチエディット)」の手順①、②~⑤(30~31ページ)をご覧ください。

## 2 録音する音楽ソースを選ぶ

CD: CD▶/IIキーを押す。  
MD: MD▶/IIキーを押す。  
ラジオ: チューナー TUNER/FM AM/AUXキーを押す。  
外部入力: チューナー TUNER/FM AM/AUXキーを押す。  
すでにCDやMDが入っているときは、再生が始まりますので、STOP■キーを押して停止させます。

## 3 録音する音楽ソースの準備ができたなら、TAPE RECキーを押す

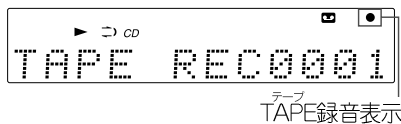

## 4 録音する音楽ソースを再生する

録音をやめるには  
STOP■キーを押します。

録音を一時停止するには  
録音中にTAPE RECキーを押します。4秒間の無録音部を作ってから、一時停止します。この状態から再び録音を始めるときは、もう一度TAPE RECキーを押します。

ラジオから録音中にビート音を最小限にするには:  
録音中にSET/DEMOキーを押し、BEAT CANCEL機能に切り換えます。再度キーを押すとオフになります。

## CDやMDをテープに録音するときのポイント

CDやMDを録音するときは、テープを録音一時停止状態にしておくと、音楽ソースの再生とテープの録音を同時に始めることができます。(シンク口録音機能)

- (1) CDまたはMDを再生一時停止状態にする。
- (2) 録音したい曲を◀◀キーまたは▶▶キーで選ぶ。  
選んだ曲の初めて、再生一時停止状態になります。
- (3) TAPE RECキーを2回押す。4秒間の無録音部を作ってから、録音一時停止状態になります。
- (4) CDまたはMDの再生を始める。

### POINT

- 本機はノーマル(TYPE I)テープで録音が可能です。ハイ(TYPE II)、メタル(TYPE IV)テープでの録音はできません。

## CDの全曲をMDに4倍速で録音する

CDの全曲を通常の4分の1の時間で録音することができます。ランダムモードを設定している場合は解除してから操作してください。

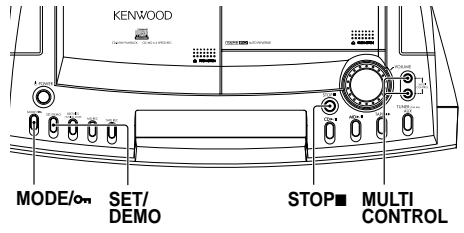
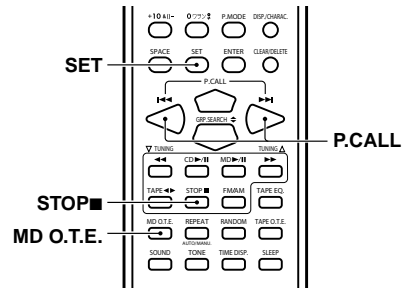

### 1 録音の準備をする

「CDをMDに録音する (MD O.T.E.)」の手順  
1~2 (27~28ページ) をご覧ください。

### 2 モード MODE/ONキーを押す

3 ▶▶MULTI CONTROL◀◀キー (リモコンは◀◀P.CALLキーまたは▶▶P.CALLキー) を繰り返し押し、"REC SPEED ?"を選び、SET/DEMOキー (リモコンはSETキー) を押し

"HIGH"が点滅



次ページに続く→

CDの全曲をMDに4倍速で録音する  
(つづき)

**4** ▶▶<sup>マルチ</sup>IMULTI CONTROL<sup>コントロール</sup>◀◀<sup>キー</sup>  
(リモコンは◀◀<sup>プリセットコール</sup>P.CALL<sup>キー</sup>または▶▶<sup>プリセットコール</sup>P.CALL<sup>キー</sup>)を押して、"CD → MD HIGH"を選び、<sup>セット</sup>SET/<sup>デモ</sup>DEMO<sup>セット</sup>キー(リモコンはSET<sup>セット</sup>キー)を押す



通常<sup>ノーマル</sup>の速度で録音するときは"CD → MD NORMAL"を選んでください。

**5** リモコンのMD O.T.E.キーを押す

本体で操作するときは「CDをMDに録音する(MD O.T.E.)」の手順<sup>ワンタッチエディット</sup>4(28ページ)をご覧ください。

全ての曲を録音し終わると、CDとMDは自動的に停止します。

今聴いているCDの曲を4倍速で録音する  
(1曲4倍速録音)

- (1) 手順<sup>ワンタッチエディット</sup>1~4の操作をする。
- (2) 録音したいCDの曲を再生する。
- (3) リモコンのMD O.T.E.キーを押す。本体で操作するときは「CDをMDに録音する(MD O.T.E.)」の手順<sup>ワンタッチエディット</sup>4(28ページ)をご覧ください。  
再生中の曲の最初に戻ってから、録音が始まります。

録音を途中でやめるには  
STOP<sup>ストップ</sup>■キーを押します。

## POINT.

- メロディをON<sup>オン</sup>に設定した場合(76ページ)は、4倍速録音終了時にお知らせのメロディが鳴ります。
- "MD WRITING"表示中は、電源を切ったり、<sup>ライティング</sup>振動や衝撃を加えないでください。
- いったん4倍速録音"CD → MD HIGH"を始めてしまうと、録音を始めてから74分以内に同じCDまたはトラックを4倍速録音することはできません。このようなディスクの場合、再録音できるまでの時間が表示されます。

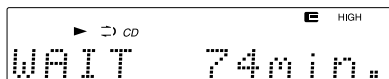

再録音できるまでの時間

また74分以内に201曲以上を続けて4倍速録音することもできません。

- 続けて同じCDまたはトラックを録音したいときは、"REC SPEED" <sup>レック スピード</sup> "?" を"CD → MD NORMAL"にしてからMD O.T.E. <sup>ワンタッチエディット</sup>録音をしてください。(27~29ページ)
- 著作権保護された曲をデジタルコピーしたCD-R/CD-RWの4倍速録音は出来ません。"REC SPEED" <sup>レック スピード</sup> を"CD → MD NORMAL" <sup>ノーマル</sup>にしてからMODE/ON <sup>モード</sup> キーで"CD DIG/ANA ?" <sup>デジタル アナログ</sup> より"CD ANALOG" <sup>アナログ</sup> を選択し録音を始めて下さい。「CDをMDに録音する(MD O.T.E.)」<sup>ワンタッチエディット</sup> (27ページ)をご覧ください。
- "CD → MD HIGH" <sup>ハイ</sup> を選んだ場合は自動的にデジタル録音になります。
- 音楽CD(CD-DA)、音楽CDからデジタルコピーされたCD-R/CD-RW以外のCD-R/CD-RW/CD-ROM等の4倍速録音はできません。
- CDの状態によっては、音飛びが起きたり、MDにノイズが録音されたり、不要なトラックができたりのことがあります。(異常なディスクは使用しない(78ページ))  
この場合は通常<sup>ノーマル</sup>の速度で録音しなおしてください。

# CDの曲順を並べ替えてMDやテープに録音する

CDの好きな曲を好きな順番でプログラムしたものをMDやテープに録音することができます。CDをMDに録音するときは、録音スピード(通常または4倍速)の選択が可能です。

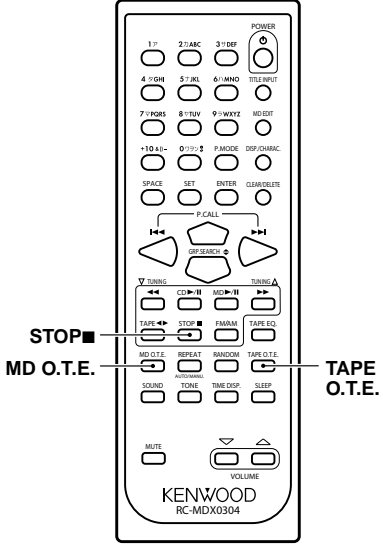

## 3 録音スピードを選択する

「CDの全曲をMDに4倍速で録音する」の手順②～④(43～44ページ)をご覧ください。

## 4 録音を開始する

MDに録音するとき：<sup>ワンタッチエディット</sup>MD O.T.E.キーを押す。  
 テープに録音するとき：<sup>テープワンタッチエディット</sup>TAPE O.T.E.キーを押す。  
 録音が終わると、テープは4秒間の無録音部を作ってから自動的に停止します。

録音を途中でやめるには  
 STOP■キーを押します。

### POINT

- "MD WRITING"表示中は、電源を切ったり、振動や衝撃を加えないでください。
- 4倍速録音中は、音は出ません。
- 同じ曲を2回以上プログラムすると4倍速での録音はできません。

## リモコンのみ

### 1 録音の準備をする

MD：「CDをMDに録音する(MD <sup>ワンタッチエディット</sup>O.T.E.)」の手順①～③(27～28ページ)をご覧ください。

テープ：「CDをテープに録音する(TAPE <sup>テープワンタッチエディット</sup>O.T.E.)」の手順①～⑤(30～31ページ)をご覧ください。

MD、テープは必ず停止状態にしてください。

### 2 CDの曲順をプログラムする

「CDやMDの曲順を並べ替えて聴く(プログラム PGM)」の手順④～⑤(37ページ)をご覧ください。

# MDの曲順を並べ替えて テープに録音する

MDの好きな曲を好きな順番でプログラムしたものをテープに録音することができます。

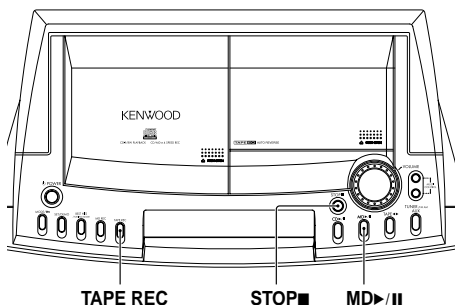

## 本体のみ

### 1 録音の準備をする

「CDをテープに録音する(テープワンタッチエディット(TAPE O.T.E.))」の手順**1**、**3**～**5**(30～31ページ)をご覧ください。

### 2 MDの曲順をプログラムする

「CDやMDの曲順を並べ替えて聴く(プログラム(PGM))」の手順**1**～**5**(37ページ)をご覧ください。

### 3 MD>/IIキーを続けて2回押し、MDを再生一時停止状態にする

### 4 TAPE RECキーを続けて2回押し、テープを録音一時停止状態にする

テープは4秒間の無音部分を作ってから、自動的に録音一時停止状態になります。

### 5 MD>/IIキーを押す

録音が終わると、テープは4秒間の無録音部を作ってから自動的に停止します。

録音を途中でやめるには  
STOP■キーを押します。

# CDの1曲目をMDに録音する (BEST HITS)

CDの1曲目を簡単に録音できます。シングルCDなどの1曲目をまとめてMDに録音するときに便利です。

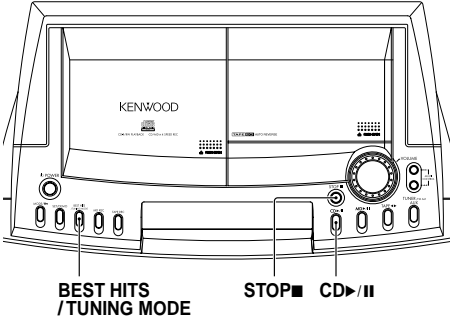

## 5 CDを交換して、BEST HITS/TUNING MODEキーを押す

この手順を繰り返して、次々にCDの1曲目を録音していきます。

録音を途中でやめるにはSTOP ■キーを押します。

### POINT

- CDをMDに4倍速で録音することもできます。(43ページ)
- "MD WRITING"表示中は、電源を切ったり、振動や衝撃を加えないでください。

### 本体のみ

#### 1 録音の準備をする

「CDをMDに録音する (MD <sup>ワンタッチエディット</sup> O.T.E.)」の手順①～③(27～28ページ)をご覧ください。

#### 2 CD > / IIキーを押す

#### 3 <sup>ストップ</sup> STOP ■キーを押す

"PGM"が点灯しているときは、リモコンのP.MODEキーを押して消灯させてください。

#### 4 <sup>ベスト ヒッツ チューニング モード</sup> BEST HITS/TUNING MODEキーを押す



CDの1曲目の録音が終わると、CDとMDは自動的に停止します。

# MDのタイトルを編集する

## ディスクのタイトルや曲のタイトルをつける

ディスクのタイトルや曲のタイトルをつけておくと、再生のときに表示されます。プログラムモードを設定している場合は解除してから操作してください。

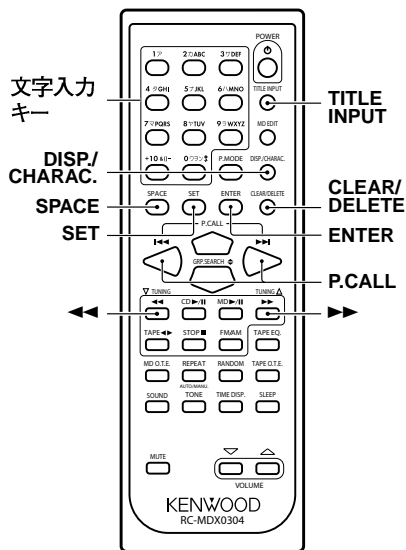

リモコンのみ

### 1 入力切替をMDにして、録音済みのMDを入れる

### 2 タイトル インプット TITLE INPUTキーを押す

### 3 プリセットコール ◀◀ P.CALLキーまたは ▶▶▶ プリセットコール P.CALLキーを繰り返し押し、ディスクの曲番号("001"... )を選ぶ



### 4 セット SETキーを押す

### 5 ディスプレイ キャラクター DISP./CHARAC.キーを繰り返し押し、目的の文字グループを選ぶ

"A a" : アルファベット

"1 2" : 数字

"アア" : カタカナ

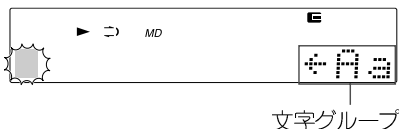

### 6 文字入力キーを繰り返し押し、目的の文字を選ぶ

入力できる文字については、「タイトル編集文字一覧表」(50ページ)をご覧ください。

クリアー CLEAR/DELETEキーを押すと、点滅中の文字を消去することができます。  
スペース SPACEキーを押すと、1文字分のスペースを入力することができます。

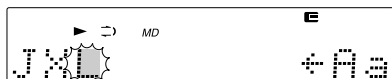

### 7 セット SETキーを押して、選んだ文字を確定する

手順5~7を繰り返し、好みのタイトルを入力します。

### 8 タイトルを入力し終わったら、エンター ENTERキーを押す

入力したタイトルがスクロールして表示されます。

つづけて曲のタイトルをつけるときは、手順5~8を繰り返します。



## 9 タイトル インพุット TITLE INPUTキーを押す

## 10 本体の△キーを押して、MDを取り出す

ライティング  
"MD WRITING"が表示されます。

### 途中でやめるには

手順7までに<sup>タイトル インพุット</sup>TITLE INPUTキーを押します。  
また、"MD WRITING"が表示される前であれば、編集を取り消すことができます。  
操作については、「編集を取り消す」(58ページ)をご覧ください。

## タイトルを変更する

- (1) 「ディスクのタイトルや曲のタイトルをつける」の手順7~8(48ページ)を行う。
- (2) ◀◀キーまたは▶▶キーを繰り返し押して、変更したい文字を選ぶ。  
<sup>クリア</sup> <sup>デリート</sup>
- (3) CLEAR/DELETEキーを押して変更した文字を消す。
- (4) 「ディスクのタイトルや曲のタイトルをつける」の手順9~10(48~49ページ)を行う。

## タイトルを消去する

- (1) 「ディスクのタイトルや曲のタイトルをつける」の手順1~4(48ページ)を行う。  
<sup>クリア</sup> <sup>デリート</sup>
- (2) CLEAR/DELETEキーを押して、文字を消す。  
<sup>エンター</sup>
- (3) ENTERキーを押す。

## POINT.

- "MD WRITING"表示中は、電源を切ったり、振動や衝撃を加えないでください。
- 変更したい文字が表示されないときは、◀◀キーまたは▶▶キーを押すと、カーソルが動き、隠れていた文字が表示されます。
- 曲を聴きながらタイトルを入力したいときは、「ディスクのタイトルや曲のタイトルをつける」の手順2(48ページ)の前にタイトルをつけた曲を再生してください。
- MD全体で最大1792文字、1曲につき最大80文字まで入力できます。(英、数、記号の場合)カタカナを使用した場合は、1文字あたりのデータ量が多いため、入力できる文字数が少なくなります。スペース(1文字ぶんの空白)も、文字と同じ量のデータを必要とします。

## MDのタイトルを編集する(つづき)

### タイトル編集文字一覧表

次のようなカタカナ文字やアルファベット小文字、並びに各種記号などを選ぶことができます。

リモコンの文字入力キーで文字を選ぶとき

キー	グループ	“A a”	“1 2”	“ア ア”
1ア			1	アイウエオアイウエオ
2カABC		A B C a b c	2	カキクケコ
3サDEF		D E F d e f	3	サシスセソ
4 タGHI		G H I g h i	4	タチツテトッ
5ナJKL		J K L j k l	5	ナニヌネノ
6ハ\MNO		M N O m n o	6	ハヒフヘホ
7マPQRS		P Q R S p q r s	7	マミムメモ
8ヤTUV		T U V t u v	8	ヤユヨヤユヨ
9ラWXYZ		W X Y Z w x y z	9	ラリルレロ
0ワラン			0	ワラン
+10記号				' , : ? ! ; . " _ ` \$ % & ( ) - / + * = < > # % @

### POINT

- 「<sup>スペース</sup>」はカーソル手前の文字によって入力できないことがあります。
- リモコンのSPACEキーを押すと、1文字分のスペースが入力されます。

# 再生中の曲を1曲ずつ移動する

移動させたい曲を選んで、目的の曲番号の位置へ移動(挿入)します。繰り返し行うことで、目的の曲順に並べ替えることができます。前後の曲の曲番号は、自動的に調節されます。  
プログラム グループ  
 "PGM"、"GROUP"表示は消灯させてから行ってください。(37、63ページ)

曲を1曲移動するイメージ  
 グループ分けされてない曲を移動するとき

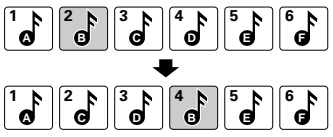

グループ分けされている曲を移動するとき  
 グループ3に登録されている10曲目のJ曲を5曲目と6曲目の間に移動すると、J曲はグループ1に登録されます。

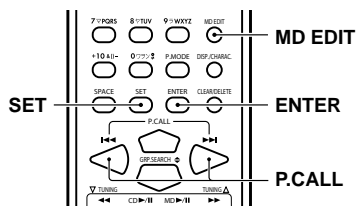
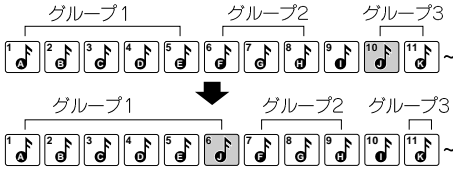

リモコンのみ

**1** 入力切換をMDにして、録音済みのMDを入れる

**2** プリセットコール **◀◀ P.CALL** キーまたは プリセットコール **▶▶ P.CALL** キーを繰り返し押し、移動したい曲番号を選ぶ  
 曲が再生されます。

**3** エディット **MD EDIT** キーを押し、プリセットコール **◀◀ P.CALL** キーまたは プリセットコール **▶▶ P.CALL** キーを繰り返し押し、ムーブ **"▶ MOVE ?"** を選び、セット **SET** キーを押す

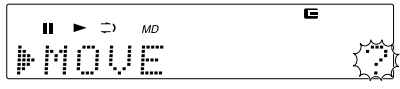

**4** プリセットコール **◀◀ P.CALL** キーまたは プリセットコール **▶▶ P.CALL** キーを繰り返し押し、選択した曲の移動先を選び、セット **SET** キーを押す

6曲目のあとに移動するとき

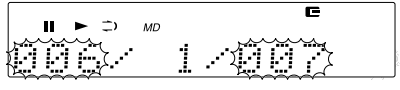

**5** ムーブ **"MOVE ok ?"** と表示されたら、エンター **ENTER** キーを押す

**6** 本体の **△** キーを押して、MDを  
ライティング  
 "MD WRITING"が表示されます。

途中でやめるには  
 手順**4**までにMD EDITキーを押します。  
 また、ライティング  
 "MD WRITING"が表示される前であれば、編集を取り消すことができます。  
 操作については、「編集を取り消す」(58ページ)をご覧ください。

**POINT**  
 ● ライティング  
 "MD WRITING"表示中は、電源を切ったり、振動や衝撃を加えないでください。

## 停止中の曲を1曲ずつ移動する

移動させたい曲を選んで、目的の曲番号の位置へ移動(挿入)します。繰り返し行うことで、目的の曲順に並べ替えることができます。前後の曲の曲番号は、自動的に調節されます。

プログラムグループ "PGM"、"GROUP"表示は消灯させてから行ってください。(37、63ページ)

曲を1曲移動するイメージ

グループ分けされていない曲を移動するとき

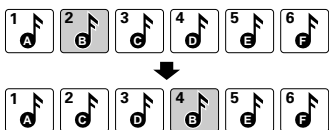

グループ分けされている曲を移動するとき

グループ3に登録されている10曲目のJ曲を5曲目と6曲目の間に移動すると、J曲はグループ1に登録されます。

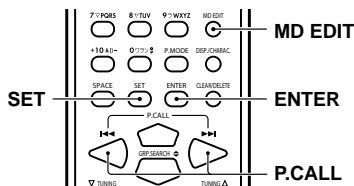
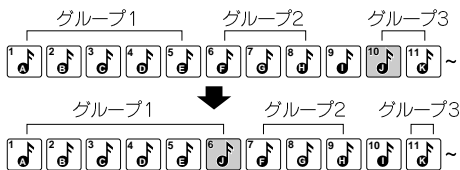

リモコンのみ

**1** 入力切換をMDにして、録音済みのMDを入れる

**2** MDが停止中にMD EDITキーを押す、P.CALLキーまたはP.CALLキーを繰り返し押しして"EDIT TRACK"を選び、SETキーを押す

**3** P.CALLキーまたはP.CALLキーを繰り返し押しして、"MOVE ?"を選び、SETキーを押す

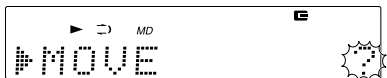

**4** P.CALLキーまたはP.CALLキーを繰り返し押しして、移動したい曲番号を選び、SETキーを押す



**5** P.CALLキーまたはP.CALLキーを繰り返し押しして、選択した曲の移動先を選び、SETキーを押す

6曲目のあとに移動するとき

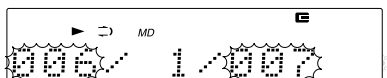

**6** "MOVE ok ?"と表示されたら、ENTERキーを押す

**7** 本体の△キーを押して、MDを取り出す

"MD WRITING"が表示されます。

途中でやめるには

手順②までにMD EDITキーを押します。また、"MD WRITING"が表示される前であれば、編集を取り消すことができます。操作については、「編集を取り消す」(58ページ)をご覧ください。

**POINT.**

- "MD WRITING"表示中は、電源を切ったり、振動や衝撃を加えないでください。

# 曲をつなぐ

曲と曲をつなぐことができます。曲番号は自動的に調節されます。  
プログラムグループ  
"PGM"、"GROUP"表示は消灯させてから行ってください。(37、63ページ)

## 曲をつなぐイメージ

グループ分けされていない曲をつなぐとき

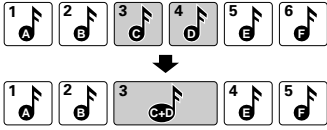

グループ分けされている曲をつなぐとき

グループ1に登録されている3曲目のC曲とグループ2に登録されている4曲目のD曲をつないだときは、D曲はグループ1に登録されます。

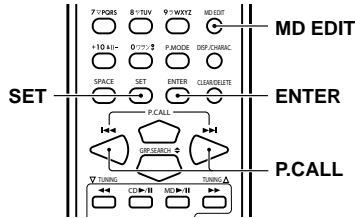
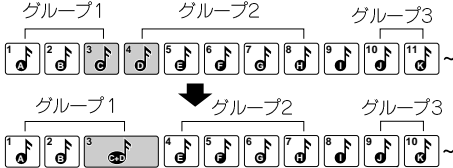

## リモコンのみ

**1** 入力切換をMDにして、録音済みのMDを入れる

**2** プリセットコール **◀◀ P.CALL** キーまたは **▶▶** プリセットコール **P.CALL** キーを繰り返し押して、つないだときに前になる曲を選ぶ  
曲が再生されます。

**3** エディット **MD EDIT** キーを押し、**◀◀** プリセットコール **P.CALL** キーまたは **▶▶** プリセットコール **P.CALL** キーを繰り返し押して、**▶** コンバイン **COMBINE ?** を選び、**SET** キーを押す



**4** プリセットコール **◀◀ P.CALL** キーまたは **▶▶** プリセットコール **P.CALL** キーを繰り返し押して、つなぎたい曲を選び、**SET** キーを押す

4曲目と5曲目をつなぐとき



手順2で選んだ曲番号

**5** エンター **ENTER** キーを押す

NET MD対応機器でパソコンからチェックアウトした曲をつなぐときは、プロテクトド "PROTECTED ok"と表示されますので、エンター よければもう一度ENTERキーを押します。

**6** 本体の△キーを押して、MDを取り出す

ライティング "MD WRITING"が表示されます。

途中でやめるには  
手順6までにエディット MD EDITキーを押します。  
また、ライティング "MD WRITING"が表示される前であれば、編集を取り消すことができます。  
操作については、「編集を取り消す」(58ページ)をご覧ください。

## 曲をつなぐ(つづき)

### POINT

ライティング

- "MD WRITING"表示中は、電源を切ったり、振動や衝撃を加えないでください。
- 録音モード(39ページ)が異なる曲をつなぐことはできません。また、MD規格の制限で、曲をつなぐことができない場合があります。
- 結合して新しくできた曲のはじめで一時停止になります。

## 再生中の曲を分ける

曲を分割することができます。曲番号は自動的に調節されます。

プログラムグループ  
"PGM"、"GROUP"表示は消灯させてから行ってください。(37、63ページ)

曲を分けるイメージ

グループ分けされてない曲を分割する

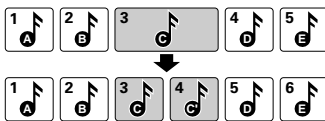

グループ分けされている曲をつなぐとき

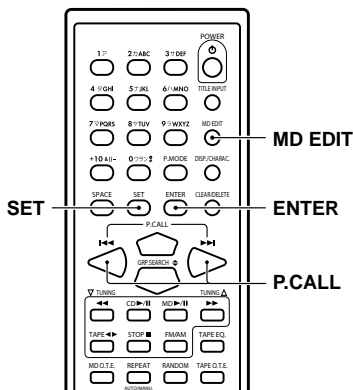
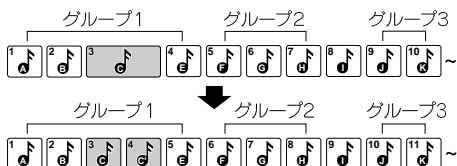

リモコンのみ

**1** 入力切換をMDにして、録音済みのMDを入れる

**2** **◀◀ P.CALL** キーまたは **▶▶** プリセットコール  
プリセットコール  
**P.CALL** キーを繰り返し押して、  
分割したい曲を選ぶ  
曲が再生されます。

- 3** 分割したいポイントで<sup>エディット</sup>MD EDITキーを押し、<sup>プリセットコール</sup>◀◀P.CALLキーまたは<sup>プリセットコール</sup>▶▶IP.CALLキーを繰り返し押し、<sup>デバインド</sup>"▶DIVIDE ?"を選び、<sup>セット</sup>SETキーを押す



- 4** もう一度<sup>セット</sup>SETキーを押す

4曲目と5曲目を分けるとき



- 5** <sup>プリセットコール</sup>◀◀P.CALLキーまたは<sup>プリセットコール</sup>▶▶IP.CALLキーを繰り返し押し、分けるポイントを<sup>セット</sup>微調整し、SETキーを押す

約2秒間音が繰り返し再生されます。繰り返される音を聴きながら微調整します。ポイントは-31~+31まで調整することができます。

曲を分けるポイント

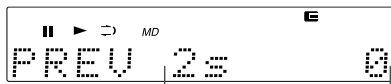

ポイント表示

分けるポイントを変えるときは、手順**7**からやり直します。

- 6** <sup>エンター</sup>ENTERキーを押す

NET MD対応機器でパソコンからチェックアウトした曲を分けるときは、<sup>プロテクト</sup>"PROTECTED ok"と表示されますので、よければもう一度<sup>エンター</sup>ENTERキーを押します。

- 7** 本体の△キーを押して、MDを取り出す

"MD WRITING"が表示されます。

途中でやめるには

手順**6**までに<sup>エディット</sup>MD EDITキーを押します。

また、"MD WRITING"が表示される前であれば、編集を取り消すことができます。

操作については、「編集を取り消す」(58ページ)をご覧ください。

### POINT

- "MD WRITING"表示中は、電源を切ったり、振動や衝撃を加えないでください。
- 分割によってできた曲間には、無音部分がありません。
- MD規格の制限で、曲を分けられない場合があります。
- 分割して新しくできた曲のはじめで一時停止になります。

# 再生中の曲を消す

再生中の曲を消すことができます。曲番号は自動的に調節されます。  
プログラム グループ  
 "PGM"、"GROUP"表示は消灯させてから行ってください。(37、63ページ)

曲を消すイメージ

グループ分けされていない曲を消す

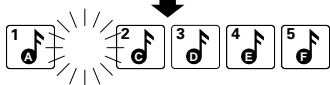

グループ分けされている曲を消す

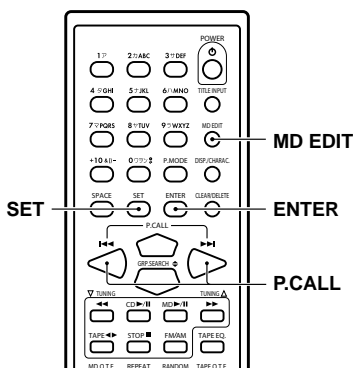
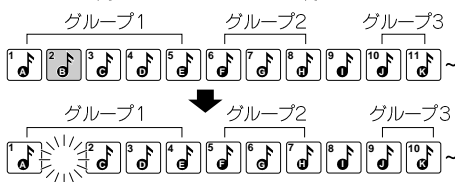

リモコンのみ

**1** 入力切換をMDにして、録音済みのMDを入れる

**2** プリセットコール **◀◀ P.CALL**キーまたは **▶▶ P.CALL**キーを繰り返し押して、消したい曲を選ぶ  
 曲が再生されます。

**3** エディット MD EDITキーを押し、プリセットコール **◀◀ P.CALL**キーまたは プリセットコール **▶▶ P.CALL**キーを繰り返し押して、イレース "▶ERASE ?"を選び、セット SETキーを押す

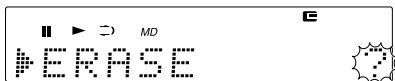

**4** セット もう一度SETキーを押す



**5** イレース "ERASE ok ?"と表示されたら、エンター ENTERキーを押す

NET MD対応機器でパソコンからチェックアウトした曲を消すときは、プロテクトド "PROTECTED ok"と表示されますので、よければもう一度エンターENTERキーを押します。

**6** 本体の△キーを押して、MDを取り出す  
ライティング "MD WRITING"が表示されます。

途中でやめるには

手順4までにエディットMD EDITキーを押します。また、ライティング"MD WRITING"が表示される前であれば、編集を取り消すことができます。操作については、「編集を取り消す」(58ページ)をご覧ください。

## POINT

- ライティング "MD WRITING"表示中は、電源を切ったり、振動や衝撃を加えないでください。



# 全曲を消す

録音済みの曲を全曲消すことができます。  
プログラムグループ  
"PGM"、"GROUP"表示は消灯させてから行ってください。(37、63ページ)

全曲を消すイメージ  
グループ分けされてない曲を消す

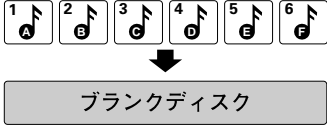

グループ分けされている曲を消す  
グループの情報も曲も全て消えてブランクディスクになります。

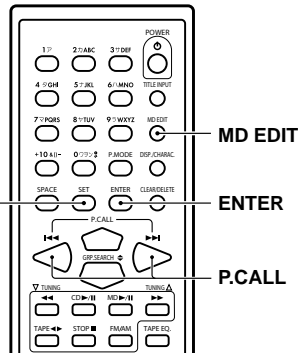
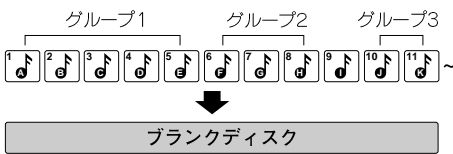

リモコンのみ

**1** 入力切替をMDにして、録音済みのMDを入れる

**2** MDが停止中にMD <sup>エディット</sup>EDITキーを押し、<sup>プリセットコール</sup>◀◀P.CALLキーまたは <sup>プリセットコール</sup>▶▶P.CALLキーを繰り返し押し、<sup>エディット</sup>"EDIT TRACK"を選び、<sup>セット</sup>SETキーを押す

**3** <sup>プリセットコール</sup>◀◀P.CALLキーまたは <sup>プリセットコール</sup>▶▶P.CALLキーを繰り返し押し、<sup>イレース</sup>"ERASE ?"を選び、<sup>セット</sup>SETキーを押す



**4** <sup>プリセットコール</sup>◀◀P.CALLキーまたは <sup>プリセットコール</sup>▶▶P.CALLキーを繰り返し押し、<sup>オールイレース</sup>"ALL ERASE ?"を選び、<sup>セット</sup>SETキーを押す

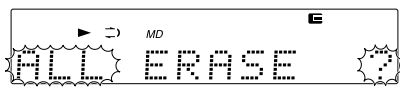

**5** <sup>エンター</sup>ENTERキーを押す

**6** 本体の△キーを押して、MDを取り出す  
全曲を消す <sup>ライティング</sup>"MD WRITING"が表示されます。

途中でやめるには  
手順4までにMD <sup>エディット</sup>EDITキーを押します。  
また、<sup>ライティング</sup>"MD WRITING"が表示される前であれば、編集を取り消すことができます。  
操作については、「編集を取り消す」(58ページ)をご覧ください。

## POINT

- <sup>ライティング</sup>"MD WRITING"表示中は、電源を切ったり、振動や衝撃を加えないでください。

# 編集を取り消す

ライティング

"MD WRITING"が表示される前であれば、編集を取り消すことができます。

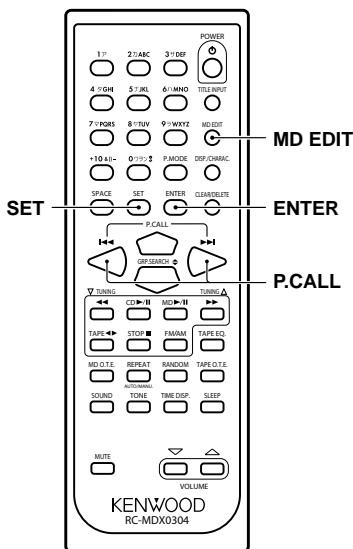

## リモコンのみ

- 1 MDが停止中にMD EDITキーを押し、<sup>エディット</sup> P.CALLキーまたは<sup>プリセットコール</sup> P.CALLキーを繰り返し押し、<sup>プリセットコール</sup> "▶▶ CANCEL ?"を選び、<sup>キャンセル</sup> SETキーを押す

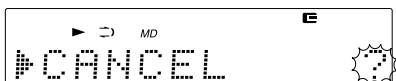

- 2 <sup>エンター</sup> ENTERキーを押す

途中でやめるには  
手順2までにMD EDITキーを押します。

# MDのグループ機能について

ステレオ長時間録音モード(LP2またはLP4)を使って、複数のCDを1枚のMDに録音できるようになりました。しかし、1枚のMDに収録される曲数が多くなると曲の管理も大変になります。そこで、MDに収録されている曲をグループに分けて管理します。各グループごとのタイトルをつけたり、選んだグループだけを再生したりと収録曲が多くても簡単に操作することができます。

グループ機能は、MD規格の推奨方法にもとづいています。本機でグループ登録したMDは、他のMDのグループ機能対応機器でも再生・編集ができますが、一部の機種ではグループ名などが正しく表示されなかったり編集できない場合があります。

グループ機能に対応した他の機器で録音したMDを、本機で使用すると正しく動作しないことがあります。

# グループ登録する

MDに収録されている曲をグループ登録します。連続している複数の曲がグループ登録できます。曲番号が離れているときは、あらかじめ曲を移動して連続した曲番号になるようにしておきます。1曲だけをグループ登録することもできます。

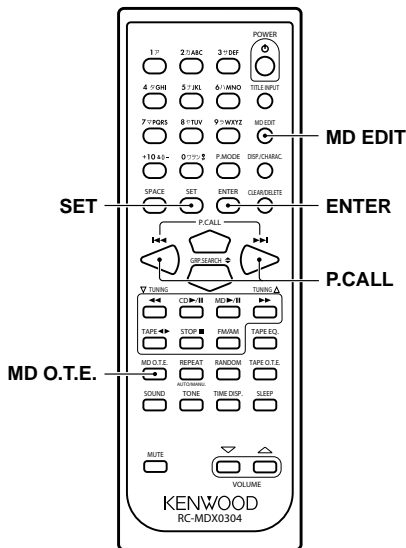

リモコンのみ

**1** 入力切換をMDにして、録音済みのMDを入れる

**2** MDが停止中に、MD EDITキー<sup>エディット</sup>を押し、 $\lll$  P.CALLキー<sup>プリセットコール</sup>または $\ggg$  P.CALLキー<sup>プリセットコール</sup>を繰り返し押し、"EDIT GROUP"<sup>エディット グループ</sup>を選び、SETキー<sup>セット</sup>を押す

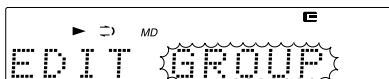

次ページに続く→

## グループ登録する(つづき)

- 3** プリセットコール P.CALLキーまたは プリセットコール P.CALLキーを繰り返し押し、グループ "▶GRP START ?"を選び、スタート SETキーを押す



- 4** プリセットコール P.CALLキーまたは プリセットコール P.CALLキーを繰り返し押し、グループ の先頭曲 (FTNO.) を選び、セット SETキーを押す

3曲目-12曲目をグループ登録するとき



- 5** プリセットコール P.CALLキーまたは プリセットコール P.CALLキーを繰り返し押し、グループ の最終曲 (LTNO.) を選び、セット SETキーを押す



- 6** エンター ENTERキーを押す

- 7** 本体の△キーを押して、MDを取り出す

"MD WRITING"が表示されます。

### 途中でやめるには

手順**4**までにMD エディット EDITキーを押します。  
また、"MD WRITING" ライティング が表示される前であれば、編集を取り消すことができます。  
操作については、「編集を取り消す」(58ページ)をご覧ください。

## POINT

- MD O.T.E. ワンタッチエディット キーを使ってCDを全曲録音したときは、録音したCDの全曲が自動でグループ登録されます。
- MD O.T.E. ワンタッチエディット キーを使ってもグループ登録しないでCDを録音したいときは、「グループ録音の設定」(67ページ)をご覧ください。
- 1つの曲を複数のグループに登録することはできません。例えば、3-12曲目をグループAに12-18曲目をグループBにと、12曲目を二つのグループに登録できません。
- 連続していない曲をグループに登録することはできません。例えば1曲目と3-12曲目を一つのグループに登録できません。曲を移動して連続する曲番号にしてからグループ登録しなおしてください。
- 連続している曲でも、あいたにグループをはさんで登録することはできません。例えば、すでにグループAとして5-10曲目が登録されているときに、グループBとして3-12曲目を指定すると、グループ登録できません。グループAをグループ解除してから、もう一度グループ登録しなおしてください。
- MDに入力した文字情報が多いときは、新しいグループを登録できないことがあります。

# グループ範囲を変更する

グループ登録されている曲の範囲を変更します。

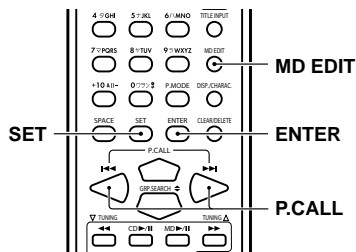

リモコンのみ

**1** 入力切換をMDにして、録音済みのMDを入れる

**2** MDが停止中に、MD EDITキーを押し、**◀◀P.CALL**キーまたは**▶▶P.CALL**キーを繰り返し押し、"EDIT GROUP"を選び、SETキーを押す

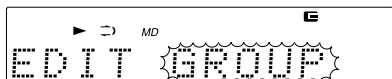

**3** **◀◀P.CALL**キーまたは**▶▶P.CALL**キーを繰り返し押し、"GRP EDIT?"を選び、SETキーを押す



**4** **◀◀P.CALL**キーまたは**▶▶P.CALL**キーを繰り返し押し、範囲を変更するグループを選び、SETキーを押す

11曲目-20曲目のグループを変更するとき

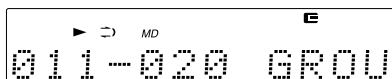

**5** **◀◀P.CALL**キーまたは**▶▶P.CALL**キーを繰り返し押し、グループの先頭曲(FTNO.)を選び、SETキーを押す



**6** **◀◀P.CALL**キーまたは**▶▶P.CALL**キーを繰り返し押し、グループの最終曲(LTNO.)を選び、SETキーを押す

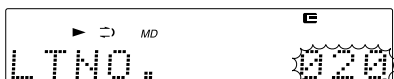

**7** ENTERキーを押す

**8** 本体の△キーを押して、MDを取り出す

"MD WRITING"が表示されます。

途中でやめるには

手順**6**までにMD EDITキーを押します。また、"MD WRITING"が表示される前であれば、編集を取り消すことができます。操作については、「編集を取り消す」(58ページ)をご覧ください。

## POINT

- 1つの曲を複数のグループに登録することはできません。
- 連続している曲でも、あいだにグループをはさんで登録することはできません。

# グループを解除する

MDの全てのグループまたは選んだグループを解除し、グループに所属しない曲にします。

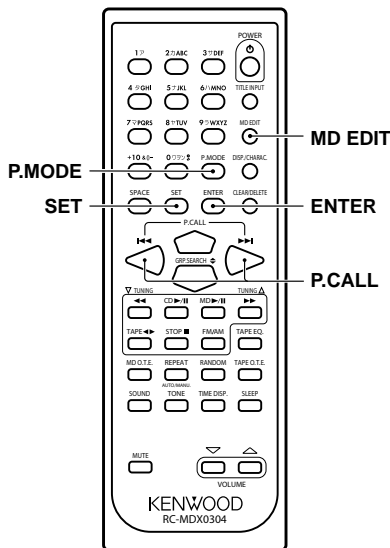

リモコンのみ

## 1 入力切換をMDにして、録音済みのMDを入れる

グループモードが選択されているとき(63ページ)は、P.MODEキーを2回押し解除してください。

## 2 MDが停止中に、MD EDITキーを押して、P.CALLキーまたはP.CALLキーを繰り返し押しして、"EDIT GROUP"を選び、SETキーを押す

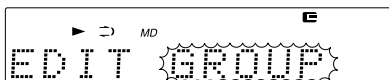

## 3 P.CALLキーまたはP.CALLキーを繰り返し押しして、"GRP CANCEL?"を選び、SETキーを押す



## 4 P.CALLキーまたはP.CALLキーを繰り返し押しして、"ALL GROUP"または解除するグループを選び、SETキーを押す

"ALL GROUP"を選ぶと、MDの全てのグループが解除されます。



## 5 ENTERキーを押す

## 6 本体の合キーを押して、MDを取り出す

"MD WRITING"が表示されます。

途中でやめるには

手順4までにMD EDITキーを押します。また、"MD WRITING"が表示される前であれば、編集を取り消すことができます。操作については、「編集を取り消す」(58ページ)をご覧ください。

# 聴きたいグループを選ぶ

聴きたいグループの先頭の曲に簡単に飛び越します。

再生中または停止中にリモコンを使って操作します。

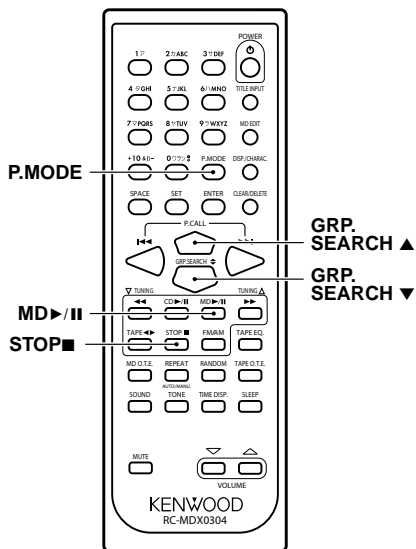

<sup>グループ</sup> <sup>サーチ</sup>  
GRP.SEARCH▲キー：前のグループを選ぶときに押します。再生中は、選んだグループの先頭の曲から再生が始まります。

<sup>グループ</sup> <sup>サーチ</sup>  
GRP.SEARCH▼キー：次のグループを選ぶときに押します。再生中は、選んだグループの先頭の曲から再生が始まります。

## 4 MD▶/IIキーを押す

グループ再生を止めるには  
再生中に<sup>ストップ</sup>STOP■キーを押します。

グループ再生を解除するには  
停止中に<sup>モード</sup>P.MODEキーを2回押して、<sup>グループ</sup>"GROUP"を消灯させます。

MDを取り出しても、グループ再生モードは解除されません。

## POINT.

- グループ再生中は、グループ登録されている曲だけ再生することができます。グループ登録されていない曲は再生できません。

### リモコンのみ

**1** 入力切換をMDにして、グループ登録されているMDを入れる  
MDは停止状態にしておきます。

**2** <sup>モード</sup>P.MODEキーを押して、グループモードを選択する



**3** <sup>グループ</sup> <sup>サーチ</sup>GRP.SEARCH▲キーまたは<sup>グループ</sup> <sup>サーチ</sup>GRP.SEARCH▼キーを押して、聴きたいグループを選ぶ

## 選んだグループの曲を繰り返し聴く (REPEAT)

選んだグループ内の全曲または1曲を繰り返し聴きます。ランダム再生のときも繰り返し聴くことができます。

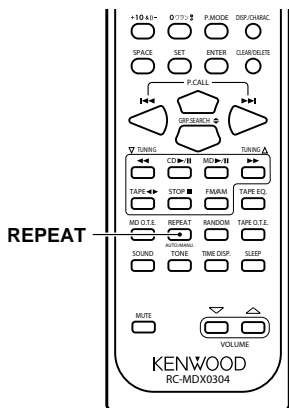

### リモコンのみ

グループ再生中に<sup>リピート</sup>REPEATキーを繰り返し押しして、"<sup>リピート</sup>REPEAT1"または"<sup>リピート</sup>REPEAT"のみを点灯させる

"REPEAT1"が点灯: 1曲だけを繰り返します。

"REPEAT"のみ点灯: グループ内の全曲を繰り返します。

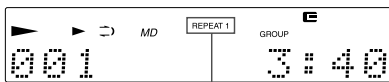

"REPEAT1"を点灯させたとき

リピート再生を解除するには  
REPEAT<sup>リピート</sup>キーを繰り返し押しして、"<sup>リピート</sup>REPEAT1"および"<sup>リピート</sup>REPEAT"を消灯させます。

## 選んだグループの曲を順不同で聴く (RANDOM)

グループ内の曲を順不同で再生します。

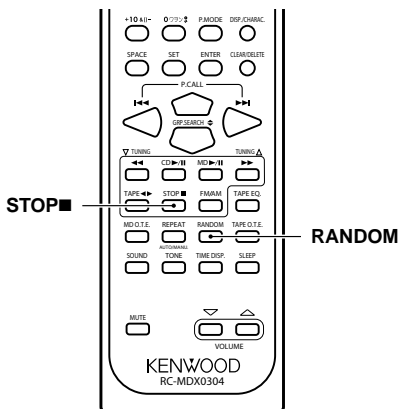

### リモコンのみ

グループ再生中に<sup>ランダム</sup>RANDOMキーを押して、"<sup>ランダム</sup>RANDOM"を点灯させる

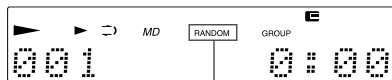

"RANDOM"が点灯

ランダム再生を解除するには  
STOP<sup>ストップ</sup>キーを押して、"<sup>ランダム</sup>RANDOM"を消灯させます。

### POINT.

- グループ内の全曲の再生が1回終わると停止します。



# グループ登録されているMDの表示を見る

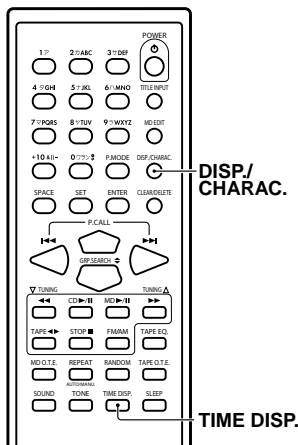

## 再生時

グループ再生モードのときにリモコンの<sup>タイム</sup>TIME  
ディスプレイ  
DISP.キーを押すたびに、ディスプレイの表示  
が切り換わります。

### 1. 再生中の曲の経過時間

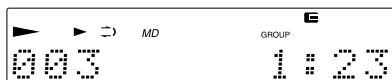

### 2. 再生中の曲の残り時間

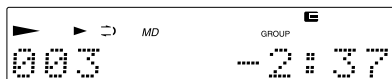

### 3. グループ内全曲の経過時間

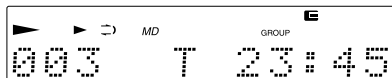

### 4. グループ内全曲の残り時間



### 5. ディスクの録音可能時間

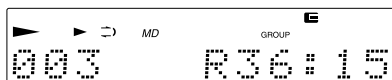

## POINT.

- 1曲リピート再生やランダム再生のときは、1と2のみ表示します。

## グループのタイトルを見るには

グループタイトルが記憶されているときは、停止中にグループのタイトルを自動的に表示します。

タイトルが表示部に表示しきれないときは、リモコンのDISP./CHARAC.キーを押します。表示がスクロールされ、表示されなかった部分を確認することができます。

## POINT.

- グループのタイトルが登録されていないときは、"<sup>グループ</sup>GROUP\*\*" (\*\*は番号を示します)が表示されます。

# グループのタイトルや曲のタイトルを編集する

グループにタイトルをつけます。

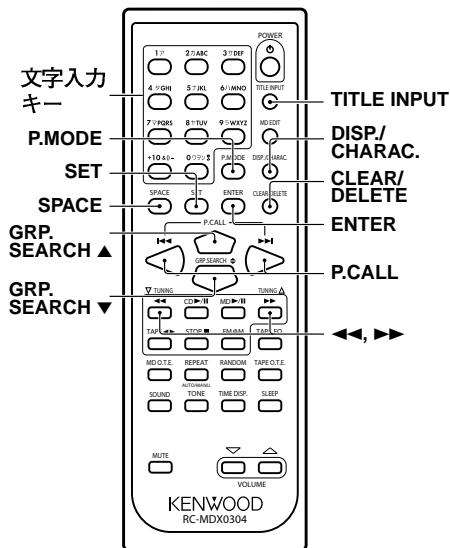

リモコンのみ

**1** 入力切換をMDにして、グループ登録されているMDを入れる  
MDは停止状態にしておきます。

**2** P.MODEキーを押して、グループモードを選択する



**3** GRP.SEARCH▲キーまたはGRP.SEARCH▼キーを押して、タイトルをつけるグループを選ぶ

**4** TITLE INPUTキーを押す

**5** P.CALLキーまたはP.CALLキーを繰り返し押し、"GROUP"またはタイトルをつけたい曲番号("001"... )を選ぶ



**6** SETキーを押す

**7** DISP./CHARAC.キーを繰り返し押し、目的の文字グループを選ぶ

- "Aa" : アルファベット
- "12" : 数字
- "アア" : カタカナ

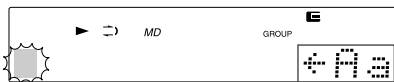

文字グループ

**8** 文字入力キーを繰り返し押し、目的の文字を選ぶ

入力できる文字については、「タイトル編集文字一覧表」(50ページ)をご覧ください。

CLEAR/DELETEキーを押すと、点滅中の文字を消去することができます。  
SPACEキーを押すと、1文字分のスペースを入力することができます。

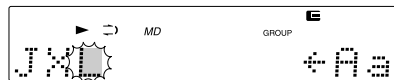

**9** SETキーを押して、選んだ文字を確定する

手順7~9を繰り返し、お好みのタイトルを入力します。

## 10 タイトルを入力し終わったら、 ENTERキーを押す

入力したタイトルがスクロールして表示されます。

## 11 タイトル インプット TITLE INPUTキーを押す

## 12 本体の△キーを押して、MDを取り出す

"MD WRITING"が表示されます。

### 途中でやめるには

手順9までにTITLE INPUTキーを押します。  
また、"MD WRITING"が表示される前であれば、編集を取り消すことができます。  
操作については、「編集を取り消す」(58ページ)をご覧ください。

## POINT

- "MD WRITING"表示中は、電源を切ったり、振動や衝撃を加えないでください。
- 変更したい文字が表示されないときは、◀◀キーまたは▶▶キーを押すと、カーソルが動き、隠れていた文字が表示されます。
- MD全体で最大1792文字、1曲につき最大80文字まで入力できます。(英、数、記号の場合)カタカナを使用した場合は、1文字あたりのデータ量が多いため、入力できる文字数が少なくなります。スペース(1文字ぶんの空白)も、文字と同じ量のデータを必要とします。
- ディスクタイトル、グループタイトルには"/"を連続して入力しないでください。グループ登録が正しく認識できなくなる場合があります。

## グループ録音の設定

ワンタッチエディット  
MD O.T.E.キーを使ってCDの全曲を録音するとき、お買い上げ時の状態は自動でグループに登録する設定になっています。グループに登録しないでCDを録音する設定にすることもできます。

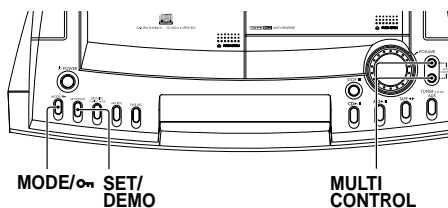
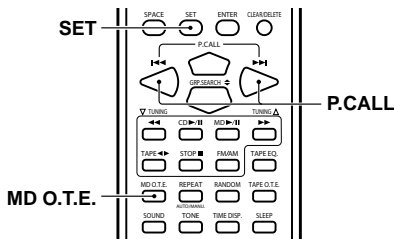

### 1 録音の準備をする

「CDをMDに録音する(MD O.T.E.)」の手順1~3(27~28ページ)をご覧ください。

### 2 モード MODE/ONキーを押す

3 ▶▶MULTI CONTROL◀◀キー  
(◀◀P.CALLキーまたは▶▶P.CALLキー)を繰り返し押し、"MD REC MODE?"を選び、SET/DEMOキー(リモコンはSETキー)を押す

現在設定されている録音モードが表示されます。



次ページに続く→

## グループ録音の設定(つづき)

- 4** ▶▶IMULTI CONTROL◀◀キー  
(◀◀P.CALLキーまたは▶▶  
P.CALLキー)を押して、録音し  
たいモードを選ぶ

LP2を選んだとき

"LP2"が点滅



- ステレオ  
"STEREO": ステレオ録音(消灯)  
"LP2" : ステレオ2倍長時間録音  
("LP2"が点滅)  
"LP4" : ステレオ4倍長時間録音  
("LP4"が点滅)  
モノラル  
"MONO" : モノラル録音("MONO"が  
点滅)

- 5** SET/DEMOキー(リモコンは  
SETキー)を押す

"STEREO"または"MONO"を選んだとき  
は、設定終了です。  
"LP2"または"LP4"を選んだときは、LP  
STAMP機能の設定画面が表示されま  
す。手順⑥へ進みます。

- 6** ▶▶IMULTI CONTROL◀◀キー  
(◀◀P.CALLキーまたは▶▶  
P.CALLキー)を押して、"LP:  
STAMP ON"または"LP:  
STAMP OFF"を選び、SET/  
DEMOキー(リモコンはSET  
キー)を押す

曲タイトルの頭の部分に「LP:」を自動で  
入れるときは、「ON」を選びます。  
曲タイトルの頭の部分に「LP:」を入れな  
いときは、「OFF」を選びます。

"LP:STAMP ON"を選んだとき



- 7** ▶▶IMULTI CONTROL◀◀キー  
(◀◀P.CALLキーまたは▶▶  
P.CALLキー)を押して、"MD  
GROUP ON"または"MD  
GROUP OFF"を選び、SET/  
DEMOキー(リモコンはSET  
キー)を押す

"MD GROUP ON"を選んだとき



"MD GROUP ON": CDの全ての曲を  
録音するときグループに登録。  
"MD GROUP OFF": グループ録音機  
能解除。

- 8** リモコンのMD O.T.E.キーを押す

本体で操作するときは「CDをMDに  
録音する(MD O.T.E.)」の手順④(28  
ページ)をご覧ください。  
全ての曲を録音し終わると、CDとMDは  
自動的に停止します。

## POINT

- すでにグループ数が99あるときは、上記の設  
定に関係なく、録音したCDの曲はグループに  
登録されません。

# ウィークリープログラムタイマーを使うプログラム プログラム (PROG.1、PROG.2)

プログラムタイマーを働かせたい曜日("毎日"、"月曜日"~"日曜日"のいずれか、または"月曜日~金曜日"などのグループ)、時間帯および内容を設定して必要に応じてオンまたはオフにすることができます。

プログラムタイマーで再生する設定した時刻に選んだ音楽ソースを聴くことができます。

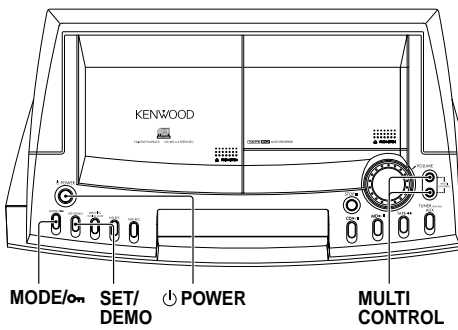
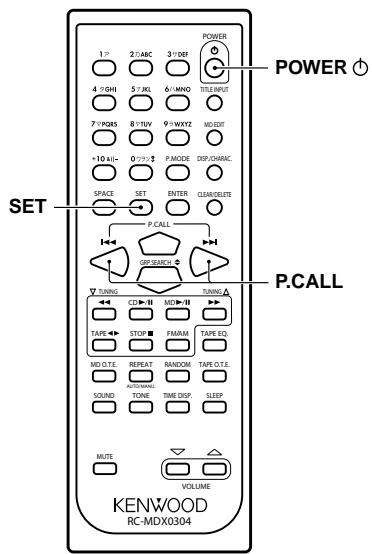

## ■ 設定する

**1** 聴きたい音楽ソースに合わせて、必要な準備をする

- CD: CDを入れる。
- MD: MDを入れる。
- テープ: テープを入れる。
- ラジオ: オートプリセットしておく。  
(14ページ)
- 外部入力: 外部入力機器を接続して、必要な準備をする。
- また、AUX端子に接続した外部入力機器のタイマーを設定してください。

**2** モード MODE/ONキーを押す

**3** マルチ コントロール **▶▶MULTI CONTROL◀◀**キー (リモコンはプリセットコール◀◀P.CALLキーまたは▶▶P.CALLキー)を繰り返し押し、"TIMER SET?"を選び、タイマー セットSET/DEMOキー(リモコンはセット デモSETキー)を押す



**4** マルチ コントロール **▶▶MULTI CONTROL◀◀**キー (リモコンはプリセットコール◀◀P.CALLキーまたは▶▶P.CALLキー)を押して、プログラム セット"PROG.1 SET?"またはプログラム セット"PROG.2 SET?"を選び、セット デモSET/DEMOキー(リモコンはセットSETキー)を押す

タイマーとプログラム番号が点滅

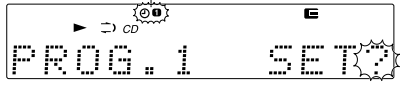

次ページに続く →

ウィークリープログラムタイマーを使う  
(PROGRAM.1、PROGRAM.2) (つづき)

**5** ▶▶IMULTI CONTROLI◀◀キー  
(リモコンは◀◀P.CALLキーまたは▶▶P.CALLキー)を押して、"PROGRAM ON?"または"PROGRAM ON?"を選び、SET/DEMOキー(リモコンはSETキー)を押す

**6** ▶▶IMULTI CONTROLI◀◀キー  
(リモコンは◀◀P.CALLキーまたは▶▶P.CALLキー)を押して、"曜日"を合わせてからSET/DEMOキー(リモコンはSETキー)を押す



ある曜日のみを選択した場合は手順7に進んでください。他を選択した場合は8に進んでください。

**7** ▶▶IMULTI CONTROLI◀◀キー  
(リモコンは◀◀P.CALLキーまたは▶▶P.CALLキー)を押して、"EVERY WEEK ?"または"ONE TIME ?"を合わせてからSET/DEMOキー(リモコンはSETキー)を押す

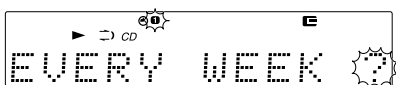

**8** ▶▶IMULTI CONTROLI◀◀キー  
(リモコンは◀◀P.CALLキーまたは▶▶P.CALLキー)を押して、"時"を合わせてからSET/DEMOキー(リモコンはSETキー)を押す

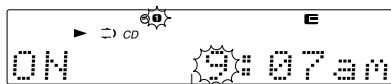

タイマーが入る時刻

同じステップを繰り返して"分"を設定します。

**9** タイマーが切れる時刻(オフ時刻)を選ぶ

オン時刻と同様に設定します。

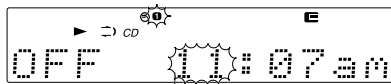

タイマーが切れる時刻

**10** ▶▶IMULTI CONTROLI◀◀キー  
(リモコンは◀◀P.CALLキーまたは▶▶P.CALLキー)を押して、"PLAY"または"AI PLAY"を選び、SET/DEMOキー(リモコンはSETキー)を押す

"PLAY"を選んだとき



"PLAY": 手順7で設定された音量で再生されます。

"AI PLAY": タイマー再生が始まると、徐々に音量が大きくなり、手順7で設定された音量まで上がります。

**11** ▶▶<sup>マルチ</sup>IMULTI CONTROL<sup>コントロール</sup>◀◀<sup>プリセットコール</sup>キー  
 (リモコンは◀◀<sup>プリセットコール</sup>P.CALLキーまたは▶▶<sup>プリセットコール</sup>IP.CALLキー)を押して音量を調整し、<sup>セット</sup>SET/<sup>デモ</sup>DEMOキー(リモコンは<sup>セット</sup>SETキー)を押す

**12** ▶▶<sup>マルチ</sup>IMULTI CONTROL<sup>コントロール</sup>◀◀<sup>プリセットコール</sup>キー  
 (リモコンは◀◀<sup>プリセットコール</sup>P.CALLキーまたは▶▶<sup>プリセットコール</sup>IP.CALLキー)を押して、音楽ソースを選び、<sup>セット</sup>SET/<sup>デモ</sup>DEMOキー(リモコンは<sup>セット</sup>SETキー)を押す

"CD"、"MD"、"TAPE"(テープ)、"<sup>チューナー</sup>TUNER"(ラジオ)、"<sup>テブ</sup>AUX"(外部入力)の中から選ぶことができます。

**13** <sup>チューナー</sup>TUNER(ラジオ)を選択した場合▶▶<sup>マルチ</sup>IMULTI CONTROL<sup>コントロール</sup>◀◀<sup>プリセットコール</sup>キー(リモコンは◀◀<sup>プリセットコール</sup>P.CALLキーまたは▶▶<sup>プリセットコール</sup>IP.CALLキー)を押して、聴きたい<sup>プリセットコール</sup>プリセットナンバーを選び、<sup>セット</sup>SET/<sup>デモ</sup>DEMOキー(リモコンは<sup>セット</sup>SETキー)を押す

"<sup>チューナー</sup>TUNER"(ラジオ)以外を選んだときは、この操作は必要ありません。

## ■ 実行する

**14** <sup>パワー</sup>⏻POWERキーを押して、電源を切り、スタンバイ状態にする

<sup>タイマー</sup>TIMER/<sup>アラーム</sup>ALARMインジケーターが緑色に点灯します。

プログラムタイマーが実行され、設定した時刻に再生を開始します。

プログラムタイマーを解除するには「プログラムタイマーで再生する」の手順②〜④(69〜70ページ)を行い"<sup>プログラム</sup>PROG.1 OFF"または"<sup>プログラム</sup>PROG.2 OFF"を選択します。

設定内容を確認したり変更するには手順①からやり直します。

## POINT

- タイマー機能を使う前に、時刻合わせを行ってください。(13ページ)
- タイマー再生では、CDやMDのプログラム再生をすることはできません。
- PROG.1とPROG.2の働<時間帯が重ならないように、1分以上の間隔をあけて設定してください。
- タイマーを解除しても、設定した内容は記憶しています。新しく設定しない限り、以前設定したプログラムタイマーの内容はそのまま残っています。
- <sup>タイマー</sup>TIMER/<sup>アラーム</sup>ALARMインジケーターが緑色に点滅しているときは、時計を合わせないでタイマー設定しようとしたなどが考えられます。(90ページ)  
 時計を合わせて(13ページ)からタイマーを設定するか、もう一度タイマーの設定をやり直してください。

ウィークリープログラムタイマーを使う  
プログラム プログラム  
 (PROG.1、PROG.2) (つづき)

## プログラムタイマーで録音する

設定した時刻にチューナーTUNER(ラジオ)またはAUX(外部入力)の音をMDまたはテープに録音することができます。

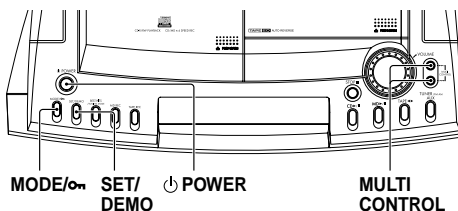
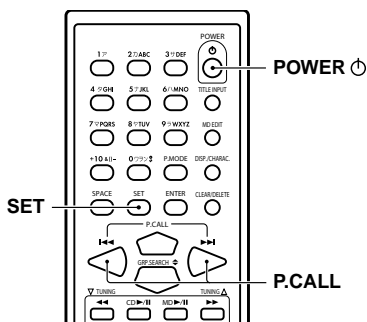

### ■ 設定する

#### 1 録音の準備をする

MD: 「CDをMDに録音する(MD ワンタッチエディット O.T.E.)」の手順①～④(27～28ページ)をご覧ください。

テープ: 「CDをテープに録音する(テープ ワンタッチエディット TAPE O.T.E.)」手順①、③～⑤(30～31ページ)をご覧ください。

#### 2 「プログラムタイマーで再生する」の手順②～⑨(69～70ページ)を行う

#### 3 マルチ コントロール **▶▶IMULTI CONTROLI◀◀**キー (リモコンはプリセットコール **◀◀P.CALL**キーまたはプリセットコール **▶▶IP.CALL**キー)を押して、

レック "REC"を選び、セット デモ SET/DEMOキー (リモコンはセット SETキー)を押す

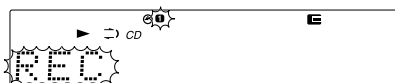

#### 4 マルチ コントロール **▶▶IMULTI CONTROLI◀◀**キー (リモコンはプリセットコール **◀◀P.CALL**キーまたはプリセットコール **▶▶IP.CALL**キー)を押して、音量を調整する

ここでセットした音量で再生されます。

#### 5 マルチ コントロール **▶▶IMULTI CONTROLI◀◀**キー (リモコンはプリセットコール **◀◀P.CALL**キーまたはプリセットコール **▶▶IP.CALL**キー)を押して、チューナー "TUNER"または"AUX"を選び、セット デモ SET/DEMOキー (リモコンはセット SETキー)を押す

"TUNER":ラジオ

"AUX":外部入力

#### 6 チューナー TUNER(ラジオ)を選択した場合 マルチ コントロール **▶▶IMULTI CONTROLI◀◀**キー (リモコンはプリセットコール **◀◀P.CALL**キーまたはプリセットコール **▶▶IP.CALL**キー)を押して、録音したいプリセットナンバーを選び、セット デモ SET/DEMOキー (リモコンはセット SETキー)を押す

"AUX"を選んだときは、この操作は必要ありません。

#### 7 マルチ コントロール **▶▶IMULTI CONTROLI◀◀**キー (リモコンはプリセットコール **◀◀P.CALL**キーまたはプリセットコール **▶▶IP.CALL**キー)を押して、"レック MD REC"または"レック TAPE REC"を選び、セット デモ SET/DEMOキー (リモコンはセット SETキー)を押す



"MD REC"<sup>レック</sup>: MDに録音します。

"TAPE REC"<sup>テープ レック</sup>: テープに録音します。

"MD REC"<sup>レック</sup>を選んだとき

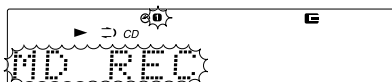

"TAPE REC"<sup>テープ レック</sup>を選択した場合は手順⑧に進んでください。

- 8** ▶▶<sup>マルチ コントロール</sup> MULTI CONTROL◀◀<sup>キー</sup> (リモコンは◀◀<sup>プリセットコール</sup> P.CALL<sup>キー</sup>または▶▶<sup>プリセットコール</sup> P.CALL<sup>キー</sup>)を押して、録音したいモードを選ぶ  
LP2を選んだとき

"LP2"が点滅

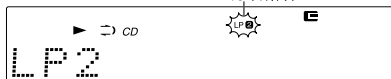

- "STEREO"<sup>ステレオ</sup>: ステレオ録音(消灯)  
"LP2"<sup>ステレオ</sup>: ステレオ2倍長時間録音 ("LP2"が点滅)  
"LP4"<sup>ステレオ</sup>: ステレオ4倍長時間録音 ("LP4"が点滅)  
"MONO"<sup>モノラル</sup>: モノラル録音("MONO"が点滅)

- 9** <sup>セット デモ</sup> SET/DEMO<sup>キー</sup> (リモコンは<sup>セット</sup> SET<sup>キー</sup>)を押す

"STEREO"または"MONO"を選んだときは、設定終了です。

"LP2"または"LP4"を選んだときは、LP STAMP機能の設定画面が表示されます。手順⑧へ進みます。

- 10** ▶▶<sup>マルチ コントロール</sup> MULTI CONTROL◀◀<sup>キー</sup> (リモコンは◀◀<sup>プリセットコール</sup> P.CALL<sup>キー</sup>または▶▶<sup>プリセットコール</sup> P.CALL<sup>キー</sup>)を押して、"LP:STAMP ON"または"LP:STAMP OFF"を選び、<sup>セット</sup> SET/DEMO<sup>キー</sup> (リモコンは<sup>セット</sup> SET<sup>キー</sup>)を押す

曲タイトルの頭の部分に「LP:」を自動で入れるときは、「ON」を選びます。  
曲タイトルの頭の部分に「LP:」を入れないときは、「OFF」を選びます。

"LP:STAMP ON"<sup>スタンプ オン</sup>を選んだとき



- 11** <sup>パワー</sup> POWER<sup>キー</sup>を押して、電源を切り、スタンバイ状態にする  
TIMER/ALARMインジケーターが緑色に点灯します。  
プログラムタイマーが実行され、設定した時刻に録音を開始します。

プログラムタイマーを解除するには「プログラムタイマーで再生する」の手順②～④(69～70ページ)を行い"PROG.1 OFF"または"PROG.2 OFF"を選択させます。

設定内容を確認したり変更するには手順⑦からやり直します。

## POINT.

- タイマー機能を使う前に、時刻合わせを行ってください。(13ページ)
- PROG.1とPROG.2の働く時間帯が重ならないように、1分以上の間隔をあけて設定してください。
- タイマーを解除しても、設定した内容は記憶しています。新しく設定しない限り、以前設定したプログラムタイマーの内容はそのまま残っています。
- TIMER/ALARMインジケーターが緑色に点滅しているときは、時計を合わせないでタイマー設定しようとしたなどが考えられます。(90ページ)  
時計を合わせて(13ページ)からタイマーを設定するか、もう一度タイマーの設定をやり直してください。

# アラームを設定する

アラームを設定して指定した時刻にアラームが鳴ります。30分たつとアラームは自動的にOFFの状態になります。

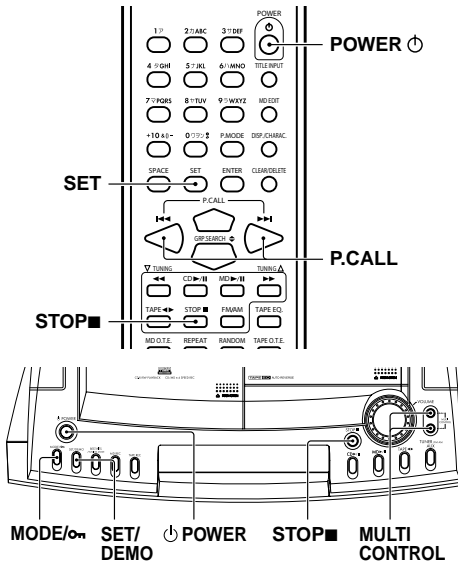

**1** モード **MODE/ON** キーを押す

**2** **MULTI CONTROL** キー (リモコンは **P.CALL** キーまたは **P.CALL** キー) を繰り返し押し、"TIMER SET?" を選び、**SET/DEMO** キー (リモコンは **SET** キー) を押す



**3** **MULTI CONTROL** キー (リモコンは **P.CALL** キーまたは **P.CALL** キー) を繰り返し押し、"ALARM SET?" を選び、**SET/DEMO** キー (リモコンは **SET** キー) を押す

アラームタイマーが点滅



**4** **MULTI CONTROL** キー (リモコンは **P.CALL** キーまたは **P.CALL** キー) を押し、"ALARM ON?" を選び、**SET/DEMO** キー (リモコンは **SET** キー) を押す  
"ALARM OFF?" を選ぶとアラームが解除されます



**5** **MULTI CONTROL** キー (リモコンは **P.CALL** キーまたは **P.CALL** キー) を押し、"曜日" を合わせてから **SET/DEMO** キー (リモコンは **SET** キー) を押す

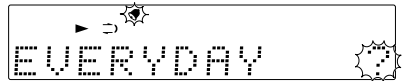

ある曜日のみを選択した場合は手順6に進んでください。他を選択した場合は7に進んでください。

**6** **MULTI CONTROL** キー (リモコンは **P.CALL** キーまたは **P.CALL** キー) を押し、"EVERY WEEK?" または "ONE TIME?" を合わせてから **SET/DEMO** キー (リモコンは **SET** キー) を押す



**7** ▶▶MULTI CONTROL◀◀キー  
マルチ コントロール  
プリセットコール  
 (リモコンは◀◀P.CALLキーまたは▶▶P.CALLキー)を押して、"時"を合わせてからSET/  
プリセットコール セット  
 DEMOキー(リモコンはSET  
デモ セット  
 キー)を押す

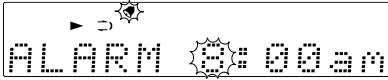

**8** ▶▶MULTI CONTROL◀◀キー  
マルチ コントロール  
プリセットコール  
 (リモコンは◀◀P.CALLキーまたは▶▶P.CALLキー)を押して、"分"を合わせてからSET/  
プリセットコール セット  
 DEMOキー(リモコンはSET  
デモ セット  
 キー)を押す

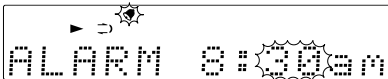

**9** 〇POWERキーを押して、電源を切り、スタンバイ状態にする  
タイマー アラーム  
 TIMER/ALARMインジケーターが緑色に点灯します。  
 設定した時刻にアラームが鳴ります。

アラームを解除するには  
ストップ  
 本体のSTOP■キーを2秒間押す。

**POINT**

- アラームにはスヌーズ機能がついています。アラームが鳴り始めたとき、本体のいずれかのキーを押すと一時的に5分間アラームが止まります。
- アラームが作動中は、本体やリモコンのキーが使えなくなります。再び使えるようにするには、アラームを解除してください。

## おやすみタイマーを使う (SLEEP)

設定したタイマー時間が過ぎると、自動的に電源が切れます。10分単位で最長90分まで設定できます。

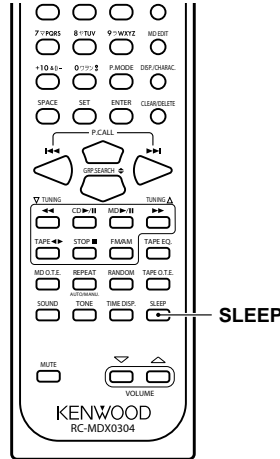

### リモコンのみ

スリープ  
**SLEEP**キーを繰り返し押して、何分後に電源を切るかを選ぶ  
 一回押すごとに10分ずつ増えていきます。  
 10→20 … 80→90→消灯→10 …

スリープ  
 "SLEEP"が点灯

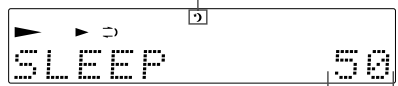

タイマー時間

### 残り時間を確認する

おやすみタイマー実行中にスリープ  
 SLEEPキーを押します。

### おやすみタイマーを解除する

スリープ  
 SLEEPキーを繰り返し押して、"SLEEP"を消灯させます。

# メロディを設定する

電源のオン/オフのときや4倍速録音終了時にお知らせのメロディが鳴ります。

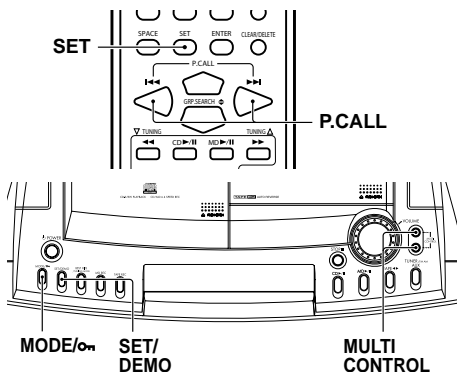

**1** モード **MODE/ON** キーを押す

**2** ▶▶**MULTI CONTROL**◀◀キー (リモコンは◀◀**P.CALL**キーまたは▶▶**P.CALL**キー)を繰り返し押し、"MELODY SET?"を選び、**SET/DEMO**キー(リモコンは**SET**キー)を押す

""が点灯

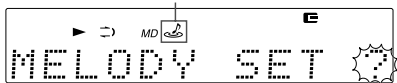

**3** ▶▶**MULTI CONTROL**◀◀キー (リモコンは◀◀**P.CALL**キーまたは▶▶**P.CALL**キー)を繰り返し押し、"MELODY ON?"を選び、**SET/DEMO**キー(リモコンは**SET**キー)を押す



"ON"を選んだとき

# MD挿入口の照明を設定する

MD挿入口の照明をオン(初期設定)にしたりオフにしたりすることができます。

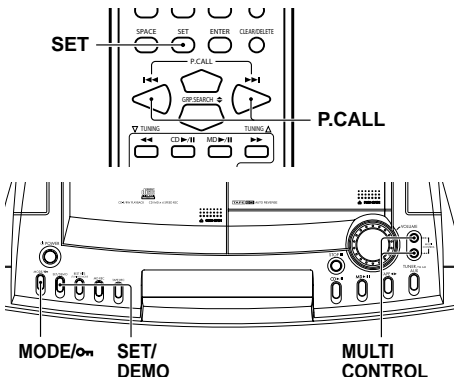

**1** モード **MODE/ON** キーを押す

**2** ▶▶**MULTI CONTROL**◀◀キー (リモコンは◀◀**P.CALL**キーまたは▶▶**P.CALL**キー)を繰り返し押し、"LIGHT SET?"を選び、**SET/DEMO**キー(リモコンは**SET**キー)を押す



**3** ▶▶**MULTI CONTROL**◀◀キー (リモコンは◀◀**P.CALL**キーまたは▶▶**P.CALL**キー)を繰り返し押し、"LIGHT ON?"を選び、**SET/DEMO**キー(リモコンは**SET**キー)を押す

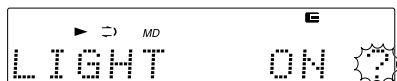

"ON"を選んだとき

# 自動的に電源を切る

オートパワーセーブ  
(A.P.S. = AUTO POWER SAVE)

テープCDやMD、TAPEなどのすべてが停止状態のときや、入力切換が「TUNER」または「AUX」に設定されていて音量が「0」のときに、30分以上放置すると自動的に電源を切れるように設定することができます。電源の切り忘れを防止するために便利です。

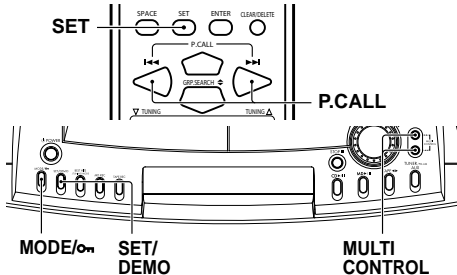

## 1 モード MODE/ONキーを押す

2 ▶▶MULTI CONTROL◀◀キー (リモコンは◀◀P.CALLキーまたは▶▶P.CALLキー) を繰り返し押し、"A.P.S. SET?"を選び、SET/DEMOキー(リモコンはSETキー)を押す  
"A.P.S."が点滅

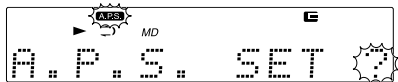

3 ▶▶MULTI CONTROL◀◀キー (リモコンは◀◀P.CALLキーまたは▶▶P.CALLキー) を押し、"A.P.S. ON"(入)または"A.P.S. OFF"(解除)を選び、SET/DEMOキー(リモコンはSETキー)を押す  
"ON"(入)を選んだとき  
"A.P.S."が点灯



# キーをロックする

誤って操作キーが押されても、現在の状態が変わらないようにすることができます。

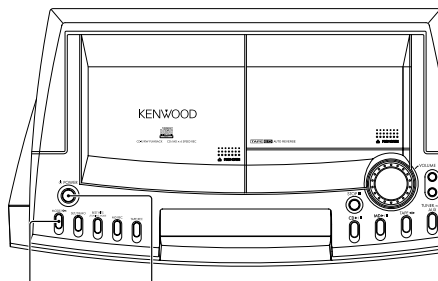

MODE/ON POWER

## 本体のみ

モード  
MODE/ONキーを2秒以上押す

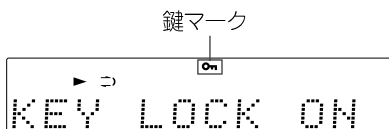

キーロックを解除するには  
鍵マークが消えるまで2秒以上MODE/ONキーを押すとキーロックが解除され、"KEY LOCK OFF"が表示されます。

POWERキーを2秒以上押すとキーロックが解除され、スタンバイ状態になります。

# 知っておきましょう

## 結露にご注意

本機と外気の温度差が大きいと、本機に水滴(露)が付くことがあります。この現象がおきますと、本機が正常に動作しないことがあります。このようなときには、数時間放置し、乾燥させてからご使用ください。

気温差の大きいところへ持ち込んだときや、湿気の多い部屋などでは、特に結露にご注意ください。

## 移動時の注意点

本機を輸送するときや、移動するときには、下記の操作を行ってください。

- (1) CD、MDを取り出します。
- (2) MD▶/■キーを押す。

MD NO DISC

- (3) CD▶/■キーを押す。

CD NO DISC

- (4) しばらく待って、ディスプレイ部が図の表示になったことを確かめてください。
- (5) 数秒間待って、電源をオフにします。

## ディスクの取り扱いかた

### ディスク取扱上のご注意

再生面にふれないように持ってください。

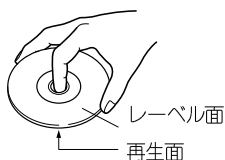

再生面はもちろん、レーベル面にも紙やテープなどを貼らないでください。

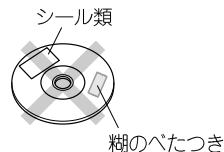

### お手入れ

ディスクに指紋や汚れがついたときは、やわらかい布などで、放射状に軽くふきとってください。

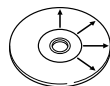

### 保存

長い間使用しないときは、本機から取り出し、ケースに入れて保管してください。

### 本機で使用できるディスクについて

CD (12cm, 8cm)、CD-R、CD-RW および CD-G/CD-EG (CDグラフィックス)、CD-EXTRA の音声部分が再生できます。

ディスクレーベル面に COMPACT DIGITAL AUDIO のマークが入ったものなど IEC規格に合格したものをご使用ください。

### 異常なディスクは使用しない

再生中、ディスクはプレーヤー内で高速回転しています。ひびや欠けのあるディスク、大きくそったディスク等は絶対に使用しないでください。プレーヤーの破損、故障の原因になります。

円形以外の形をしたディスクは、故障の原因になりますので、ご使用にならないでください。

### ディスクアクセサリについて

音質向上やディスク保護を目的としたディスク用アクセサリ(スタビライザー、保護シート、保護リングなど)およびレンズクリーナーは、故障の原因になりますので、ご使用にならないでください。

## レンタルディスク、中古ディスクの取り扱いについて

図の様にクランピングエリアにシールが貼られているディスクはご使用にならないでください。



クランピング  
エリア

シールから糊がはみ出したり金属板が貼られている場合があります、ディスクが取り出せなくなる恐れがあります。

シール類をはがしたあと、糊がレーベル面に残っていると、故障の原因になります。糊のべたつきがある場合、必ずふき取ってからご使用ください。

## MDの取り扱いかた

MDのディスクはカートリッジに入っているため、ゴミや指紋を気にしないで、手軽に扱うことができます。ただし、カートリッジの汚れやそりなどは、誤動作の原因になります。いつまでも美しい音を楽しむため、次のことにご注意ください。

### ディスクに直接触れない

シャッターを手で開けて、ディスクに直接触れないでください。無理に開けるとこわれます。

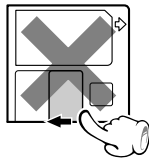

### 置き場所について

極端に温度の高いところ(直射日光の当たるようなところ)や、湿度の高いところには置かないでください。

### ほこり対策について

本機の中では、MDのシャッターは常に開いています。従ってMDにほこりが入るのを防ぐため、録音、再生が終わりましたら、速やかにMDを本機から取り出してください。

### お手入れのしかた

定期的に、カートリッジについたホコリやゴミを乾いた布でふき取ってください。

### ディスクアクセサリについて

レンズクリーナーは、故障の原因になりますので、ご使用にならないでください。

### 誤消去防止つまみ

録音した内容を誤って消さないためには、MDの誤消去防止つまみ(ライトプロテクト)を開いた状態にしておきます。再び録音する場合は、つまみを元の状態に戻します。

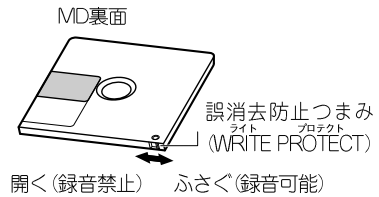

### カートリッジラベルについて

ラベルははがれないように端のほうまでしっかりと貼り付けてください。またラベルエリアよりはみだしてラベルを貼らないでください。

### MD-Clipデータについて

MD-Clipデータ(静止画等)を書き込んだディスクは、本機で録音・編集を行わないでください。Clipのデータ内容が失われることがあります。

## テープの取り扱いかた

### 誤消去防止装置

大切な録音のあとには、カセットのツメを折ってください。誤消去・誤録音が防げます。

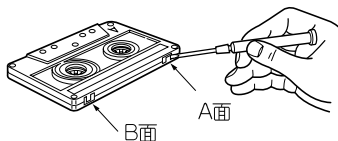

再び録音するには

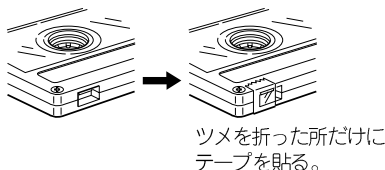

### テープの保管について

直射日光下や暖房器などのそばに放置しないでください。

また、磁石や磁気は近づけないでください。

### テープがたるんでいる場合

このような場合には、リール軸に鉛筆などを差し込んで、テープのたるみをとってから装着してください。

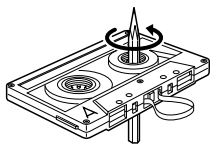

### POINT

- エンドレステープは故障の原因となりますので、ご使用にならないでください。

90分を越えるテープは大変薄く、ピンチローラーに巻き付いたり、切れるなどの不具合が起りやすいので、ご使用にならないでください。

## メンテナンス

### ヘッド回りのクリーニング

いつまでも最良の状態でご使用になるには、テープ再生時間約10時間ごとに、ヘッド、キャプスタン、ピンチローラーのクリーニングを心がけてください。クリーニングは、次の手順で行ってください。

- (1) カセットホルダーを開けます。
- (2) ヘッド、およびキャプスタン、ピンチローラーを、市販のクリーニング液を含ませた綿棒で注意深くクリーニングします。

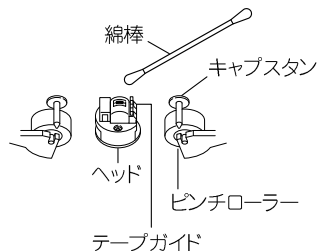

### ヘッドの消磁

録音・再生ヘッドが磁気を帯びると雑音が大きくなります。市販の消磁器(ヘッドイレーサー)で消磁してください。

### POINT

- ヘッドのテープガイドなど、精密に調整された部分があります。クリーニングの際は、引っかけたり、強い衝撃などを加えないように注意してください。



## お手入れのしかた

前面パネル、ケースなどが汚れたときは、柔らかい布でからぶきします。シンナー、ベンジン、アルコールなどは変色の原因になることがありますので、ご使用にならないください。

## 接点復活剤について

接点復活剤は、故障の原因となることがありますので、ご使用にならないください。特にオイルを含んだ接点復活剤は、プラスチック部品を変形させることがあります。

## メモリーバックアップ

電源プラグをコンセントから抜くと消えるメモリーの内容

ー 時計表示(約3分間バックアップ)

電源プラグをコンセントから抜くと約1日で消えるメモリーの内容

- **アンプ部**
  - ー インプットセレクター
  - ー ボリューム値
  - ー AUXインプット値
  - ー トーンコントロール値
  - ー タイマーの設定内容
- **チューナー部**
  - ー 受信バンド
  - ー 周波数
  - ー プリセット放送局
  - ー オート選局の設定
- **カセットデッキ部**
  - ー テープ走行方向
  - ー テープイコライザー
  - ー リバースモード
- **MD部**
  - ー 録音モード
  - ー 録音スピード

## デジタル録音とSCMSについて

SCMS(シリアルコピーマネージメントシステム)とは、著作権保護のため、各種のデジタルオーディオ機器の間でデジタル信号をデジタル信号のまま録音できるのは、一世代だけと規定したものです。

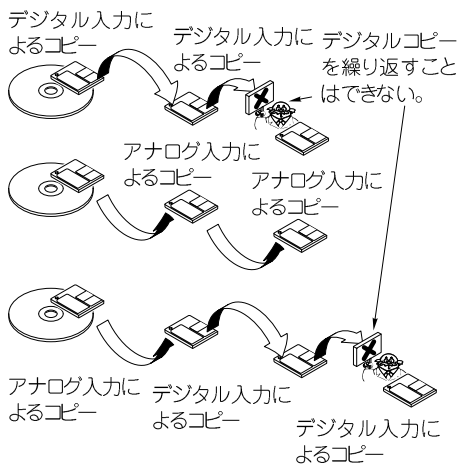

あなたが録音、録画したものは、個人として楽しむほかは、著作権法上権利者に無断で使用できません。なお、デジタル録音機器(この商品)の価格には、著作権法の定めにより、私的録音補償金が含まれております。なお、私的録音補償金に関するお問い合わせは、下記にお願いいたします。

社団法人私的録音補償金管理協会  
 東京都新宿区西新宿3丁目20番2号  
 東京オペラシティタワー11F  
 電話：(03)5353-0336(代表)  
 FAX：(03)5353-0337

# 故障かな？と思ったら

調子が悪いと故障と考えがちですが、サービスに依頼する前に症状に合わせて一度チェックしてみてください。

## マイコンをリセットするには

電源が入っているときに、接続コードを抜き差ししたり、あるいは外部からの要因により、マイコンが誤動作することがあります。このようなときは、リセットしてみてください。

電源コードのプラグをコンセントから抜き、<sup>パワー</sup>POWERキーを押しながら電源コードのプラグを差し込みます。マイコンが初期状態になり、記憶されていた内容は消去されます。

## 共通部

症状	対策
音が出ない。	→ 音量を上げる。(18ページ) → ヘッドホンが差し込まれているときは抜く。(12ページ)
ヘッドホンから音がでない。	→ ヘッドホンプラグが正しく差込まれているか確認する。(12ページ)
雑音が入る。	→ 電気器具の電源を切ってみる。 → テレビから離す。

## アンプ／スピーカー部

症状	対策
時刻表示が、ある時間で止まったまま点滅している。	→ 現在時刻をもう一度合わせる。(13ページ)
タイマーが作動しない。	→ 現在時刻を合わせていない、または停電があった。 現在時刻を合わせる。(13ページ) → タイマーのオン時刻とオフ時刻を設定する。(69～75ページ)
放送局が受信できない。	→ 付属のAMループアンテナをAM ANTENNA <sup>アンテナ</sup> 端子に接続する。(11ページ) → FMロッドアンテナを引き伸ばして、受信状態の良い方向に向ける。(11ページ) → 放送バンドを合わせる。(14～17ページ) → 受信したい放送局の周波数に合わせる。(17ページ)
プリセットしたあと、リモコンの ◀◀P.CALL <sup>プリセットコール</sup> キーまたは▶▶P.CALL <sup>プリセットコール</sup> キーを押しても放送局を受信できない。	→ 受信できる周波数の放送局をプリセットする。(14～17ページ) → 長い間、電源コンセントを抜いていたため、メモリーが消えてしまった。もう一度プリセットする。(14～17ページ)

## リモコン部

症状	対策
リモコンで操作できない。	→ 新しい乾電池に交換する。(10ページ) → 操作する位置が遠すぎる、または障害物がある。リモコンを本体のリモコン受光部に向けて操作する。(10ページ)

## MDレコーダー部(MD規格上の症状)

症状	対策
短い曲を消しても、記録可能時間が増えない。	→ 消去された曲が短い場合は、記録可能時間が増えないことがあります。 → 編集を繰り返したMDの場合、残量時間が増えないことがあります。
曲をつなぐことができない。	→ 編集を繰り返したMDの場合、曲をつなげないことがあります。
録音済みの時間と、録音可能時間の合計がMD全体の記録時間と一致しない。	→ 2秒間を最小単位として録音が行われるため、表示時間が一致しないことがあります。
早送り、早戻しをすると、音が途切れる。	→ 編集を繰り返したMDの場合、音が途切れることがあります。
" <small>リーディング</small> READING"が表示される時間が長い。	→ 新品の録音用MD(全く録音されていないもの)を入れた場合、通常よりも長い間" <small>リーディング</small> READING"が表示されます。

## MDレコーダー部

症状	対策
再生キーを押しても音が出ない	→ 録音済みのMDを入れる。
録音ができない	→ 誤消去防止つまみを元に戻す。(79ページ) → 入力切換を録音したい音楽ソースにする。(41ページ)
録音レベルが低い(AUX使用時)	→ AUX <small>インプット</small> INPUTレベルを調節する。(36ページ)
音がひずむ	→ 録音レベルの設定をしていない。(AUX使用時) AUX <small>インプット</small> INPUTレベルを調節する。(36ページ)

## 故障かな？と思ったら(つづき)

### CDプレーヤー部

症状	対策
再生キーを押しても音が出ない。	→ CDを正しく入れる。(18ページ) → 「ディスク取扱上のご注意」を参照し、ディスクを清掃する。(78～79ページ) → 「結露にご注意」を参照し、露を蒸発させる。(78ページ)
音が飛ぶ。	→ 「ディスク取扱上のご注意」を参照し、ディスクを清掃する。(78～79ページ) → CDに傷がついていないか確認する。 → 振動のない場所に設置する。

### カセットデッキ部

症状	対策
再生キーを押しても音が出ない。	→ 「ヘッド回りのクリーニング」を参照し、ヘッドを清掃する。(80ページ) → 巻き取りムラがありテープが重くなっている。(80ページ) → 録音済みテープを使う。
操作キーを押しても動かない。	→ カセットホルダーを完全に閉める。(22ページ)
カセットホルダーが開かない。	→ 停止状態で△ <sup>フッシュ</sup> PUSH <sup>オープン</sup> OPEN部分を押す。 → マイコンをリセットする。(82ページ)
音がかすれたり高音が出なくなる。	→ 「ヘッド回りのクリーニング」を参照し、ヘッドを清掃する。(80ページ) → テープがのびている。
音がおかしい。	→ 録音レベルの設定をしていない。(AUX使用時) AUX INPUT <sup>インプット</sup> レベルを調節する。(36ページ) → ドルビー録音されたテープを、テープイコライザーをオフで再生している。テープイコライザーをオンにする。(23ページ)
録音できない。	→ 「ヘッドの消磁」をみて消磁する。(80ページ) → ツメの折れていないテープを使う、または穴をふさぐ。(80ページ) → カセットホルダーを完全に閉める。(30ページ) → 入力切換を録音したいソースにする。 → テープの走行方向をかえる、またはテープを裏返す。(31ページ)

# メッセージ表示の一覧

メッセージ	意味
<small>ブランク ディスク</small> BLANK DISC	→ 何も録音されていないMDです。
<small>バッファオーバー</small> BUFFER OVER	→ 74分以内に201曲以上のCDを4倍速録音しようとしている。
<small>キャント エディット</small> CAN'T EDIT	→ 長さが短すぎる曲などを編集しようとしている。
<small>キャント リード</small> CAN'T READ	→ <small>チェック ディスク</small> CHECK DISC中にCDキーを押している。
<small>リッド オープン</small> CD LID OPEN	→ CDのドアが開いている。
<small>ノー ディスク</small> CD NO DISC	→ CDが入っていない。
<small>チェック ディスク</small> CHECK DISC	→ CDで <small>トック</small> *の内容が読み取れない。 ファイナライズされていないCD-Rを入れている。 CDを確認する。(18ページ)
<small>ディスク フル</small> DISC FULL	→ 録音可能なエリアがないか、256曲目を録音しようとしている。録音用のMDを入れ換える。一枚のディスクには256曲以上録音できません。
<small>キー ロック オン</small> KEY LOCK ON	→ キーがロックされている状態。キーロックをオフにしないと他のキーが機能しない。
<small>ノー ディスク</small> MD NO DISC	→ MDが入っていない。
<small>ライティング</small> MD WRITING	→ 編集や録音したときの各種の情報を書き込んでいる。
<small>ノー カセット</small> NO CASSETTE	→ 録音用のテープが入っていない。
<small>ノー タイトル</small> NO TITLE	→ MDタイトルが書かれていない。
<small>ノートラックス</small> NO TRACKS	→ 曲は録音されていないが、ミニディスクタイトルが書かれている。
<small>プログラム フル</small> PGM FULL	→ CDまたはMDのプログラムで33曲目を選択しようとしている。
<small>プログラム モード</small> PGM Mode	→ プログラムモードのときにランダム再生、タイトル入力(MD)をしようとしている。プログラムモードを解除する。(38、43、48ページ)
<small>プレイ オンリー</small> PLAY ONLY	→ 再生専用のMDに録音しようとしている。録音用のMDを入れる。

## メッセージ表示の一覧(つづき)

メッセージ	意味
<sup>プロテクトド</sup> PROTECTED	→ MDが"録音禁止"されている。"録音可能"にする。(79ページ) カセットのツメが折れている。ツメを折った所だけにテープを貼る。 (80ページ)
<sup>ランダム</sup> <sup>モード</sup> RANDOM Mode	→ CDランダムモードのときにMD <sup>ワンタッチエディット</sup> O.T.E. 録音またはTAPE <sup>テープ</sup> <sup>ワンタッチエディット</sup> O.T.E. 録音をしようとしている。ランダムモードを解除する。(38ページ)
<sup>リーディング</sup> READING	→ <sup>トック</sup> TOC*情報を読み込んでいる。
<sup>セイトトラックナンバー</sup> SAME TNO	→ 同じ曲を2回以上プログラムして4倍速録音しようとしている。
SCMS	→ SCMSによりデジタルコピー禁止のソースをデジタル録音しよう としている。アナログ録音を選んでください。(28ページ)
<sup>テキスト</sup> <sup>フル</sup> TEXT FULL	→ 1Kバイト以上のテキスト情報があるCD <sup>テキスト</sup> TEXTのテキスト情報を 表示しようとしている。
<sup>タイトル</sup> <sup>フル</sup> TITLE FULL	→ 最大文字数の制限を超えて、タイトルを入力しようとしている。 MD全体で最大1792文字、1曲につき最大80文字まで入力できま す。(英、数、記号の場合)カタカナを使用した場合は、1文字あたりの データ量が多いため、入力できる文字数が少なくなります。スペー ス(1文字ぶんの空白)も、文字と同じ量のデータを必要とします。
<sup>ユートック</sup> <sup>エラー</sup> UTOOC ERROR	→ <sup>ユートック</sup> UTOOC*の内容が異常である。 <sup>オール</sup> <sup>イレース</sup> "ALL ERASE"を行う。(57ページ)そ れができないときは、MDを取り換える。
<sup>ウェイト</sup> <sup>ミニット</sup> WAIT 74min.	→ CDからMDに4倍速録音をしたのちに同じ曲を4倍速録音しようと している。再録音できるまでの時間が表示される。
×○○○○○	→ "○○○○○"の操作はできません。

- \* すべてのミニディスクには音声信号以外に<sup>トック</sup> <sup>テーブル</sup> <sup>オブ</sup> <sup>コンテンツ</sup> TOC (Table of Contents) という情報が記録されていま  
す。<sup>トック</sup> TOCとは本の目次に相当し、曲数や演奏時間、文字情報などのうち、書き直すことのできないもの  
が入っています。  
<sup>トック</sup> TOC以外に録音用ミニディスクに特有な情報を<sup>ユートック</sup> UTOOCと呼びます。この<sup>ユートック</sup> UTOOCには、曲数や演奏時間、  
文字情報のうち、書き直し可能な情報が入っています。

# 保証とアフターサービス(よくお読みください)

## 保証書(別途添付)

製品には保証書が(別途)添付されております。保証書は、必ず「お買い上げ日・販売店名」等の記入をお確かめの上、販売店から受け取っていただき、内容をよくお読みの後、大切に保管してください。

## 保証期間

保証期間は、お買い上げの日より1年間です。電池や、一部の消耗部品の交換、ならびに落下、水没など、不適切なご使用による故障の場合は、保証期間内でも有料となります。詳しくは保証書をご覧ください。

## 修理に関するご相談ならびにご不明な点は

修理に関するご相談ならびにご不明な点は、お買い上げの販売店または最寄りのケンウッドサービス窓口にお問い合わせください。

(お問い合わせ先は、添付の「ケンウッドサービス網」をご覧ください。)

## 補修用性能部品の保有期間

当社は、このステレオの補修用性能部品を、製造打ち切り後8年保有しております。

補修用性能部品とは、その製品の機能を維持するために必要な部品です。

## シリアル番号について

システム商品の各機器にシリアル番号が付けられておりますが、保証書にはシステム管理用として、別のシリアル番号が印刷されています。

付属の保証書で、お買い上げのシステム機器(基本システム)すべての保証修理が受けられます。

## 修理を依頼される時は

「故障かな?と思ったら」に従って調べていただき、なお異常がある時は、製品の使用を中止し、必ず電源プラグを抜いてから、お買い上げの販売店または最寄りのケンウッドサービス窓口にお問い合わせください。

この製品の故障・誤動作・不具合などによって発生した次に掲げる損害などの付随的損害の補償につきましては、当社は一切その責任を負いませんので、あらかじめご了承ください。

- お客様または第三者がテープ・ディスクなどへ記録された内容の損害
- 録音・再生などお客様または第三者が製品利用の機会を逸したことによる損害

## 保証期間中は

保証期間中は保証書の規定に従って、お買い上げの販売店またはケンウッドのサービス窓口が修理をさせていただきます。

修理に際しましては保証書をご提示ください。

## 出張修理/持込修理

「出張修理」、「持込修理」のどちらが適用されるかは機種によって異なります。保証書の記載をご確認ください。出張修理を依頼される時は、次のことをお知らせください。

- 製品名
- 製造番号 (Serial No.)
- お買い上げ年月日
- 故障の症状(できるだけ具体的に)
- ご住所(ご近所の目印等も併せてお知らせください)
- お名前、電話番号、訪問ご希望日

## 保証期間が過ぎている時は

保証期間が過ぎている時は、修理すれば使用できる場合には、ご希望により有料で修理させていただきます。

## 修理料金の仕組み

(有料修理の場合は、次の料金をいただきます)

- 技術料: 故障した製品を正常に修復するための料金です。技術者の人件費、技術教育費、測定機器等の設備費や、一般管理費などが含まれています。
- 部品代: 修理に使用した部品の代金です。その他、修理に付帯する部材等を含む場合もあります。
- 出張料: 製品のある場所へ技術者を派遣する場合の費用です。別途、駐車料金をいただく場合があります。
- 送料: 郵便、宅配便などの料金です。保証期間内に無償修理などを行うにあたって、お客様に負担していただく場合があります。

## お買い上げ店名

電話 (            )            -

# 定格

## アンプ部

実用最大出力 ..... 4W+4W(JEITA 4Q)

## チューナー部

FMチューナー部

受信周波数範囲 ..... 76 MHz~90 MHz

AMチューナー部

受信周波数範囲 ..... 531 kHz~1,629 kHz

## MDレコーダー部

読み取り方式 ..... 非接触光学式読み取り  
(半導体レーザー)

記録方式 ..... 磁界変調オーバーライト方式

音声圧縮方式 ..... ATRAC, ATRAC 3

D/Aコンバーター ..... 1 Bit

ワウ・フラッター(JEITA) ..... 測定限界以下

## CDプレーヤー部

読み取り方式 ..... 非接触光学式読み取り  
(半導体レーザー)

D/Aコンバーター ..... 1 Bit

オーバーサンプリング周波数

..... 8 fs (352.8 kHz)

周波数特性(JEITA) ..... 20 Hz~20kHz

ワウ・フラッター(JEITA) ..... 測定限界以下

## カセットデッキ部

トラック方式 .... 4トラック2チャンネルステレオ  
録音方式 ..... 交流バイアス  
(周波数: 105 kHz)

ヘッド

録音/再生ヘッド ..... 1

消去用 ..... 1

早巻き時間 ..... 約100秒(C-60)

## スピーカー部

エンクロージャー ..... バスレフ型

スピーカーユニット ..... 80 mm コーン型  
(防磁型)

## 電源部・その他

電源電圧・電源周波数

..... AC100 V, 50Hz/60 Hz

定格消費電力

(電気用品安全法に基づく表示) ..... 29 W

最大外形寸法 ..... 幅 420 mm  
(突起物含む) 高さ 168 mm

奥行 246 mm

質量(重量) ..... 5.1 kg(正味)



- これらの定格およびデザインは、技術開発に伴い予告なく変更することがあります。
- 極端に寒い(水が凍るような)場所では十分な性能が発揮できないことがあります。



# 各部の名前

## 本体部

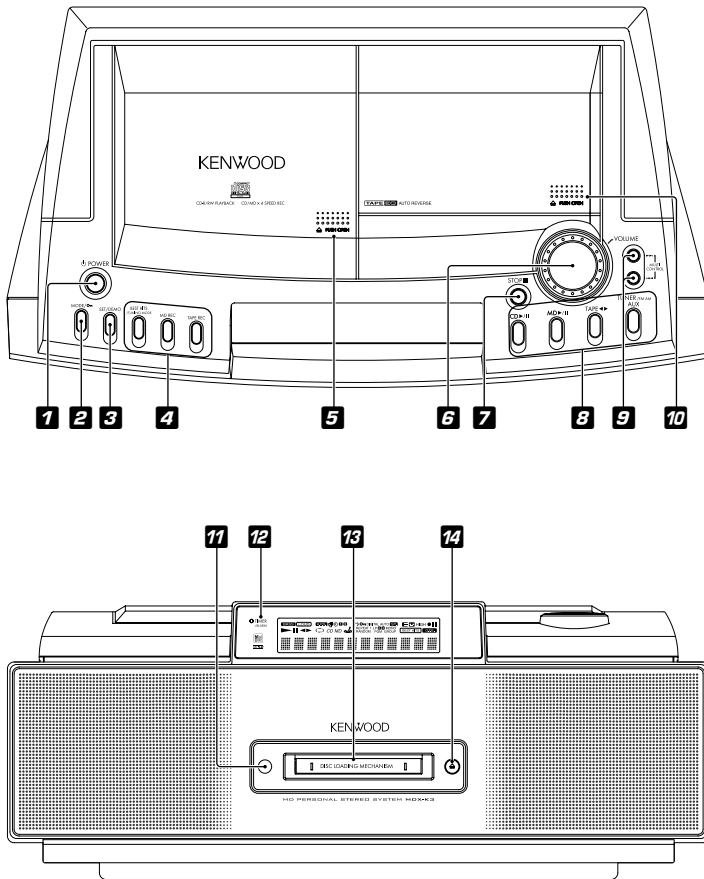

- 1**  $\odot$  POWER (18)  
パワー
- 2** MODE/ON (13)  
モード
- 3** SET/DEMO (2,13)  
セット デモ
- 4** BEST HITS (47)  
ベスト ヒッツ
- TUNING MODE (24)  
チューニング モード
- MD REC (41)  
レック
- TAPE REC (42)  
テープ レック
- 5**  $\triangle$  PUSH OPEN (CD取り出し)(18)  
プッシュ オープン

- 6** VOLUME (18)  
ボリューム
- 7** STOP ■ (停止) (13)  
ストップ
- 8** CD ▶/|| (再生/一時停止) (18)  
再生/一時停止
- MD ▶/|| (再生/一時停止) (20)  
再生/一時停止
- TAPE ◀▶ (再生) (22)  
テープ
- TUNER/FMAM (14)  
チューナー
- AUX (26)
- 9** ▶▶MULTI CONTROL◀◀ (13)  
マルチ コントロール

- 10**  $\triangle$  PUSH OPEN (テープ取り出し)(22)  
プッシュ オープン
- 11** リモコン受光部 (10)
- 12** TIMER/ALARMインジケータ (90)  
タイマー アラーム
- 13** MD挿入口 (20)
- 14**  $\triangle$  (MD取り出し) (21)

カッコ内の数字は参照ページです。

次ページに続く →

### スタンバイ状態について

本機がスタンバイ状態のときは、表示は全消灯となりますがメモリー保護のため、微弱な通電を行っています。このとき、リモコンで本機をオンできます。

#### タイマー アラーム TIMER/ALARMインジケータの表示と本機の状態

インジケータの状態	本機の状態
緑色の点灯	タイマーが実行状態になっている。
緑色の点滅(等間隔)	タイマーの設定エラー、または時計を合わせないでタイマーを設定しようとした。停電などによりタイマーが正しく実行されなかった。
緑色の点滅(不等間隔)	電気系統の故障です。点検、修理を販売店または当社サービス拠点にご依頼ください。

# リモコン

本体部と同じ名称のキーは本体部と同じ働きをします。

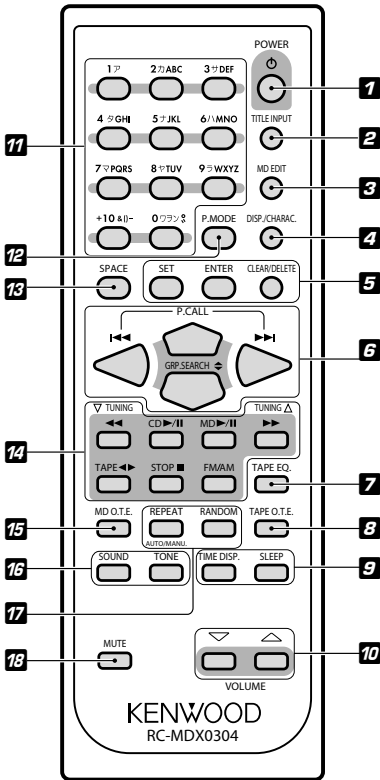

- 1 POWER (18)
- 2 TITLE INPUT (48)
- 3 MD EDIT (51)
- 4 DISP./CHARAC. (33,48)
- 5 SET (13)
- ENTER (17)
- CLEAR/DELETE (17,37,48)
- 6 P.CALL (スキップ)
- GRP. SEARCH▲ (63)
- GRP. SEARCH▼ (63)
- 7 TAPE EQ. (23)
- 8 TAPE O.T.E. (32)
- 9 TIME DISP. (33)
- SLEEP (75)
- 10 VOLUME (18)
- 11 数字 (17) / 文字入力 (48)
- 12 P.MODE (37,63)
- 13 SPACE (48)
- 14 ◀◀▼ TUNING (17)
- ▶▶ TUNING▲ (17)
- CD▶|| (再生/一時停止) (18)
- MD▶|| (再生/一時停止) (20)
- TAPE◀▶ (再生) (22)
- STOP■ (停止) (19)
- FM/AM (14)
- 15 MD O.T.E. (28)
- 16 SOUND (35)
- TONE (35)
- 17 REPEAT (38)
- AUTO/MANU. (17)
- RANDOM (38)
- 18 MUTE (36)

カッコ内の数字は参照ページです。

---

# KENWOOD

株式会社 ケンウッド

〒192-8525 東京都八王子市石川町 2967-3

商品および商品の取り扱いに関するお問い合わせは、カスタマーサポートセンターをご利用ください。

カスタマーサポートセンター東京 電話 (03) 3477-5335 FAX (03) 3477-5334 〒153-0042東京都目黒区青葉台 3-17-9

カスタマーサポートセンター大阪 電話 (06) 6394-8085 FAX (06) 6394-8308 〒532-0034大阪市淀川区野中北 2-1-22

アフターサービスについては、お買い上げの販売店か、または、添付の「ケンウッド全国サービス網」をご参照のうえ、最寄りのサービス窓口にご相談ください。