

KENWOOD

小電力タイプ留守付コードレステレホン

IS-W575

IS-W878

取扱説明書（保証書付）

お買い上げいただきましてありがとうございました。
ご使用前にこの取扱説明書をよくお読みのうえ、正しくお使いください。
なお、この取扱説明書には保証書も付いていますので、大切に保管してください。
本機は日本国内専用のモデルですので、外国で使用することはできません。

株式会社 ケンウッド
KENWOOD CORPORATION

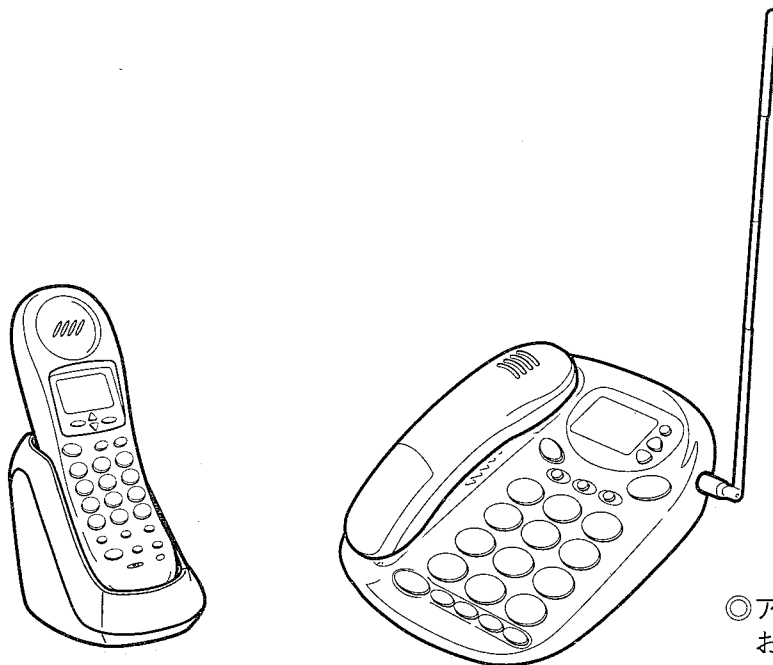

◎アンテナは伸ばしてお使いください。

はじめに

はじめに

このたびは、お買い上げいただきありがとうございました。本書はIS-W575・IS-W878の共通取扱説明書です。

機種の違い

IS-W575には子機はありませんが、IS-W878には子機が1台付属しています。

IS-W575



IS-W878

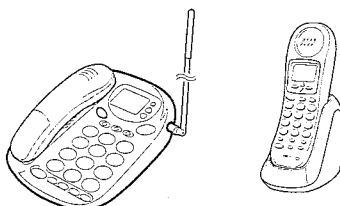

子機 (IB-K777)

子機 (IB-K777) の増設

IS-W575は、あと2台の子機を増設できます。

IS-W878は、あと1台の子機を増設できます。

増設用子機とIS-W878に付属している子機は同じものですが、増設するためには親機に子機を識別させる操作が必要です。

詳しくは販売店にご相談ください。

梱包品のチェック

梱包品が全部揃っていることを確認してください。



- 電話機コード × 1
- 取扱説明書保証書付 (本書) × 1
- 取扱説明書 (別冊) × 1
- α-ALPHA3ご利用申込書 × 1
- ナンバー・ディスプレイご利用申込書 × 1
- チラシ (ナンバー・ディスプレイ、α-ALPHA3)

キーワード

あ	アフターサービス	83	時刻の登録	13	履歴ダイヤル	29,42,46		
	ISDN回線	11	照明のON/OFF	33	PHS/携帯転送	64,66		
	α-ALPHA3	14	自宅の電話番号	15	ひとこえとりつき	26,27		
	暗証番号 (ボディガード)	38, 別冊 5	充電ランプ	13	ブラックリスト	別冊 8		
	暗証番号 (用件&転送)	62	受話音量	32	ファクシミリ	11, 別冊 裏表紙		
	暗証番号 (僕だけ留守)	別冊 17	操作早見表	72	フッシュホンサービス	34		
	一般電話転送	66	増設用子機	2	僕だけ留守	別冊 13		
	ACアダプター	2,11,13			僕だけメール	別冊 19		
	応答専用	59	た	ダイヤル音を止める	33	ポケベル転送	61,65,66	
	応答メッセージ	57		ダイヤル回線	12	保証書	裏表紙	
	親機ディスプレイ	6		短縮ダイヤル	30	ボディガード	37, 別冊 4	
	オンライン通信	16		着信履歴	別冊 6,7	保留 (メロディ)	33	
				通話メモ	34			
か	回線種別	12		電話帳	41,45	ま	モーニングコール	35,36
	外線取り次ぎ	24,25		DC IN 端子	5,7		文字の入力	40
	壁掛け	67		DDI カスタマサービスセンター	14		モン伝送メール	49
	カンタン留守セット	59		停電	71, 別冊 裏表紙	や	用件	55,61
	技術基準適合認定	4		適合認定番号	82		用件の録音時間	60
	キャッチホン	33		転送先	64,65		用件を消去する	56
	携帯電話転送	61,64,66		電池	68		呼出音量	31,32
	件数表示	43,47		電波が届く範囲	20		呼出音を変える	31,32
	故障かなと思ったら	69		電波法	4		呼出音回数 (留守セット時)	60
	コインセーバー	60		電話が切れた状態	4	ら	LINE (回線) 端子	7,11
	コマンド	62,63		な	内線通話	24,25	リサイクル	68
	梱包品	2			鳴り分けコール	別冊 9	リセット	67
さ	サービス網	82			ナンバー・ディスプレイ	別冊 3	リダイヤル (再ダイヤル)	28
	サイレントモード	31			ニカド電池 (ID-B9)	68	料金表示	16
	再生	56		は	バッテリー警告	21	留守応答呼出音回数	60
	先鳴りコール	別冊 10			番号非通知	別冊 3	留守セット	55, 別冊 13
	3ピンプラグ	11			ハンズフリー通話	19,21	録音 (応答メッセージ)	57, 別冊 15
	JIS 保護等級 2	4			ハンズフリー用マイクロホン	19,21		
	時間指定転送	64						

目次

梱包品のチェック	2
正しくお使いいただくために	4
各部の名称	5
子機/充電器	5
親機	6
受話器	7
安全上のご注意	8

使う前にまず準備

親機を接続する	11
回線種別を設定する	12
子機を充電する	13
年月日、時刻を合わせる	13
α-ALPHA3とは (電話会社を自動選択する)	14
α-ALPHA3を利用するには	15

すぐ使う電話編

受話器を取ってかける・受ける	18
親機でハンズフリー通話する	19
子機でかける・受ける	20
子機でハンズフリー通話する	21
番号を先に入力して電話する	22
受話器だけでかける・受ける	23
内線電話と外線取次ぎ	
親機から受話器・子機に内線通話する	24
親機から受話器・子機に外線を取次ぐ	24
受話器・子機から親機に内線通話する	25
受話器・子機から親機に外線を取次ぐ	25
受話器から子機に外線電話を回す	26
子機Aから受話器・子機Bに 外線電話を回す	27

便利な機能いろいろ編

リダイヤル	28
ヒストリーダイヤル	29
短縮ダイヤル	30
親機の音量や呼出音などを設定する	31
サイレントモード	31
受話器や子機の音量や呼出音などを 設定する	32
保留	33
キャッチホン	33
ダイヤル音を止める	33
照明を消す	33
プッシュホンサービス	34
通話メモ	34
モーニングコール(親機)	35
モーニングコール(子機)	36
ボディガード(ナンバー・ディスプレイ 未契約時)	37
文字の入力について	40
親機の電話帳	41
子機の電話帳	45

メッセージメールを送る・受ける

メッセージメールとは	49
メッセージメールを送信する	51

メールの作り方	51
自動送信する	51
手動送信する	51
起動信号の設定	52
起動信号一覧表	52
送信開始時間の設定	52
メッセージメールを受信する	53
メールの受信と表示(親機)	53
メールの受信と表示(子機)	53
メール履歴の確認(親機/子機)	53
メールを1件ずつ消す(親機/子機)	54
メールを全部消す(親機/子機)	54

留守番編

基本の留守セット	55
留守セットする	55
用件を録音する	55
用件を再生する	56
留守セットを解除する	56
親機で用件を消去する	56
留守番用設定のいろいろ	57
応答メッセージ	57
自作応答メッセージの録音	57
録音した応答メッセージを消去する	58
応答メッセージを選択する	58
応答専用にする	59
カンタン留守セット	59
無音でも録音する	60
呼出音の回数を変更する	60
用件の録音時間を変更する	60

用件を聞く&転送編

別の電話から用件を聞くには	61
暗証番号だけは登録しておく	62
別の電話から用件を 聞くと使えるコマンド	62
外出先から電話をかけて聞く場合	63
PHS/携帯電話/一般電話転送を セットする	64
ポケベル転送をセットする	65
ポケベルやPHS/携帯電話/ 一般電話で転送を受けるには	66

ご参考に

リセットする	67
子機を壁掛けで使う	67
日常のお手入れ	68
受話器・子機の電池の交換	68
故障かなと思ったら	69
停電のときは	71
操作早見表	72
仕様	82
全国サービス網	82
保証とアフターサービス	83
保証書	裏表紙



別冊『ナンバー・ディスプレイ』編

・ ナンバー・ディスプレイについて
・ は別冊をご覧ください。

安全上の

ご注意

使う前に

まず準備

すぐ使う

電話編

便利な機能

いろいろ編

メッセージメールを

送る・受ける編

留守番編

用件を聞く

& 転送編

ご参考に

正しくお使いいただくために

ACアダプターは親機も子機も、抜かないで！！

- 親機の電源が切れると、「親機でハンズフリー通話をする」以外はすべてストップし、受話器、子機は使えません。ACアダプターを必ず差してお使いください（→p.11）。

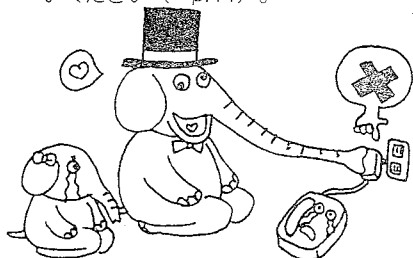

- 受話器、子機も通常は充電しながらお使いください。充電器があたたくなるのは異常ではありません（→p.13）。

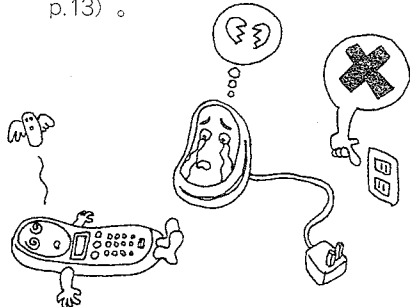

はじめてお使いになるときには、必ず充電してください（→p.13）。

表示・動作が???

- 表示がおかしいときや、本書のとおりには操作ができないときは、リセットしてみてください（→p.67）。

ダイヤルモード

回線種別が合わないと、通話できません

回線種別は自動設定していますが、下記の場合などには、うまくゆかないことがあります（→p.12）。

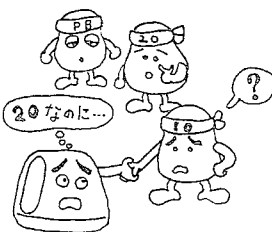

- 自動設定中に受話器を上げたとき。（→p.12）



- ダイヤル回線からプッシュホン回線に変更したとき。

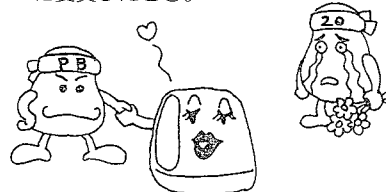

お守りください

- 本機は技術基準適合認定品です。
- 電波法により、お客様が本機を改造して使用することはできません。
- 子機はJIS保護等級2防滴Ⅱ型相当です。水につけたりシャワーを当てると故障の原因になりますので、ご注意ください。

ホームテレホンには

- 共同電話、集団電話、公衆電話、専用回線にはご使用になれませんのでご注意ください。
- 2線式の電話回線で、構内交換機（PBX）の内線電話機として使用すると、正しく動作しないことがあります。
- 4線式の電話回線には接続しないでください。

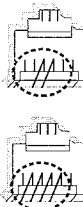

ISDN回線は

- 本機はアナログ回線専用です。接続するときはターミナルアダプターのアナログポートに接続してください。なお、ISDN回線ではターミナルアダプター（TA）によっては、正しく動作しないことがあります。（TAメーカーにお尋ねください）。



116へ連絡してください

- 本機をご使用にあたって、NTTのレンタル電話機が不要となる場合はNTTへご連絡ください。「機器使用料」が、不要となります。詳しくは、局番なしの116番（無料）へお問い合わせください。

表記上の約束

- 電話が切れた状態とは、親機が消えている状態のことです。

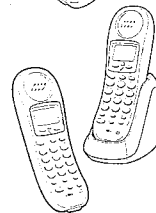

親機

が消えている状態のことです。

受話器

親機に置いてあるか、置いていないときは[切]ボタンを押した状態で、[通話]ボタンが消えています。

子機

充電器に置いてあるか、置いていないときは[切]ボタンを押した状態で、ディスプレイは下記の表示になります。



- 受話器と子機のボタン

ボタンはよく似ているので、操作文では下記のように識別表示します。

受話器のボタン例 通話 リダイヤル

子機のボタン例 通話 リダイヤル

各部の名称

子機 (増設子機を含む)

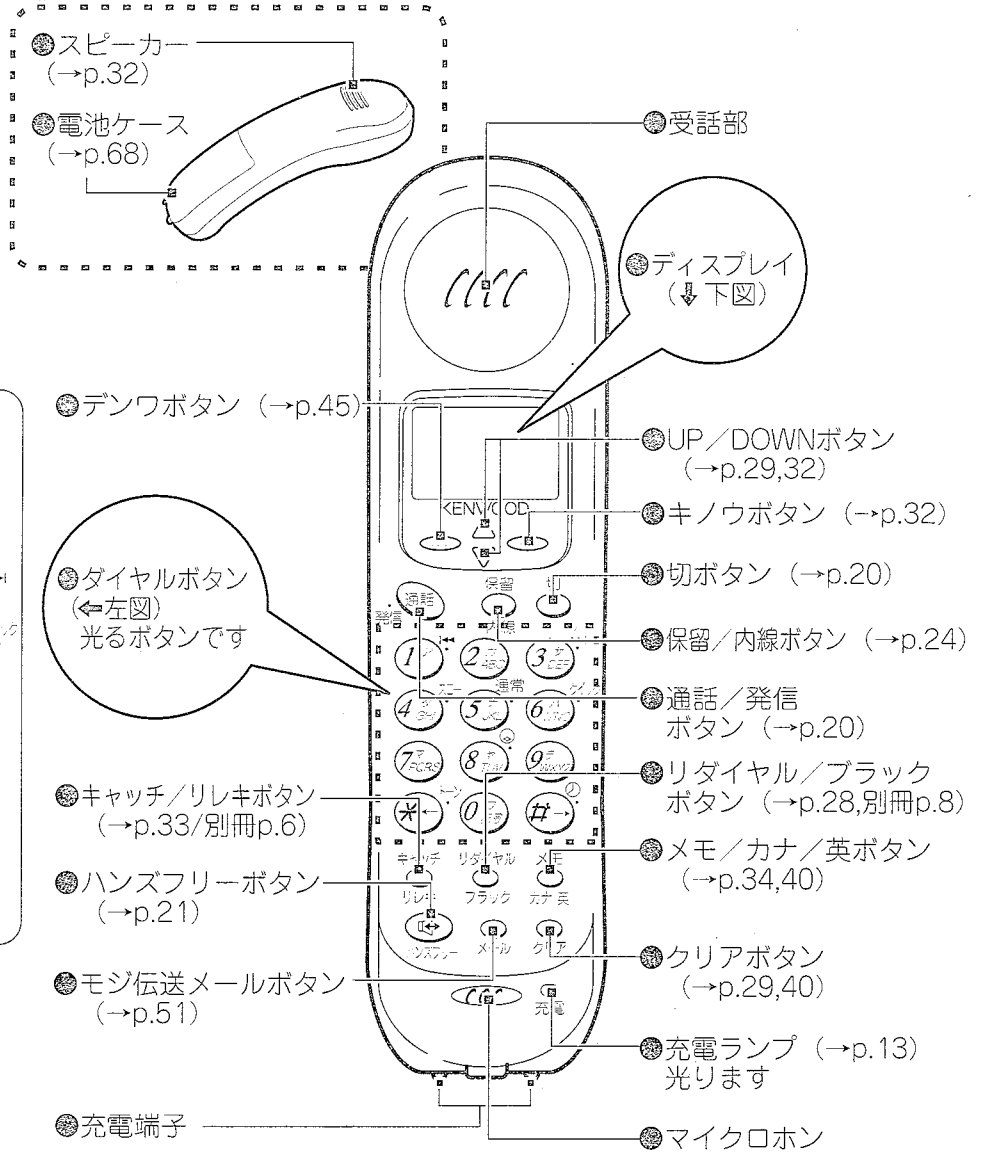

子機ダイヤルボタン

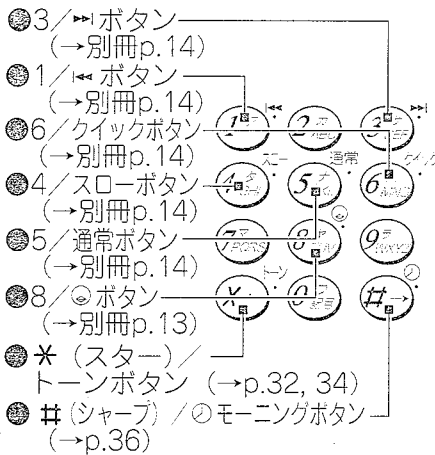

充電器正面

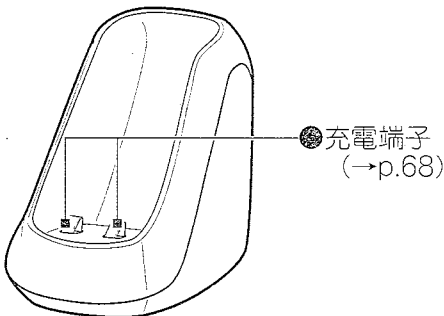

充電器底面

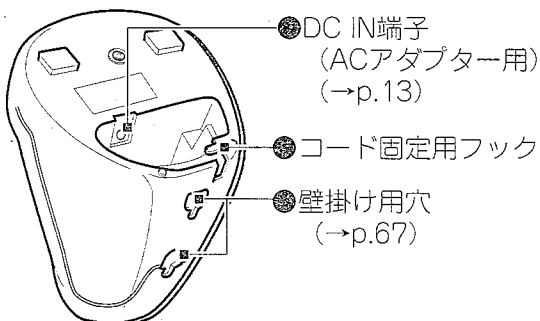

子機ディスプレイ

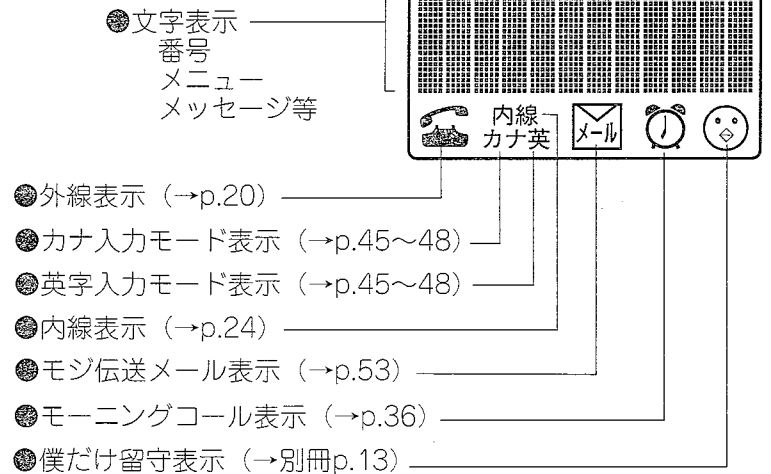

各部の名称

親機

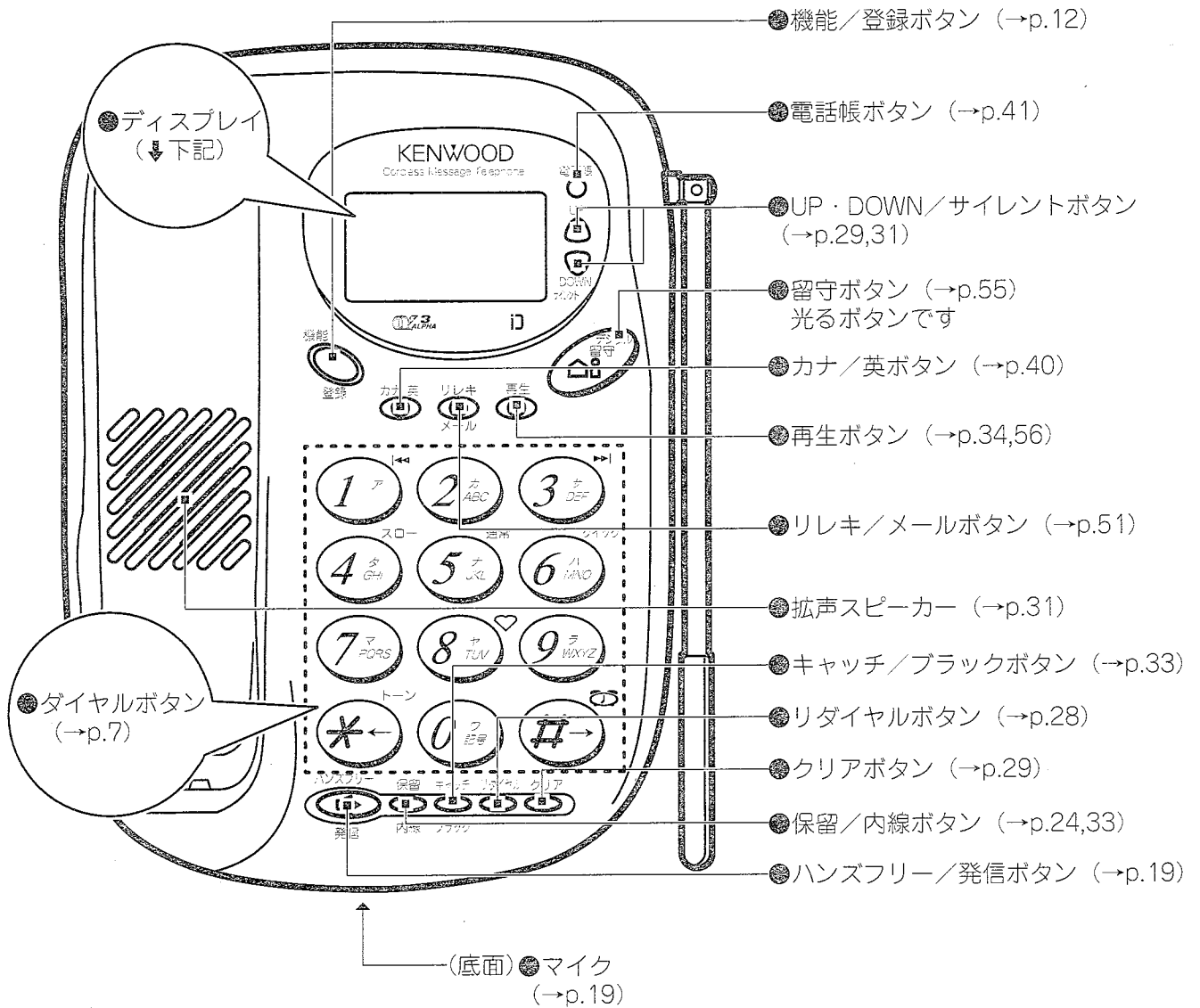

親機ディスプレイ

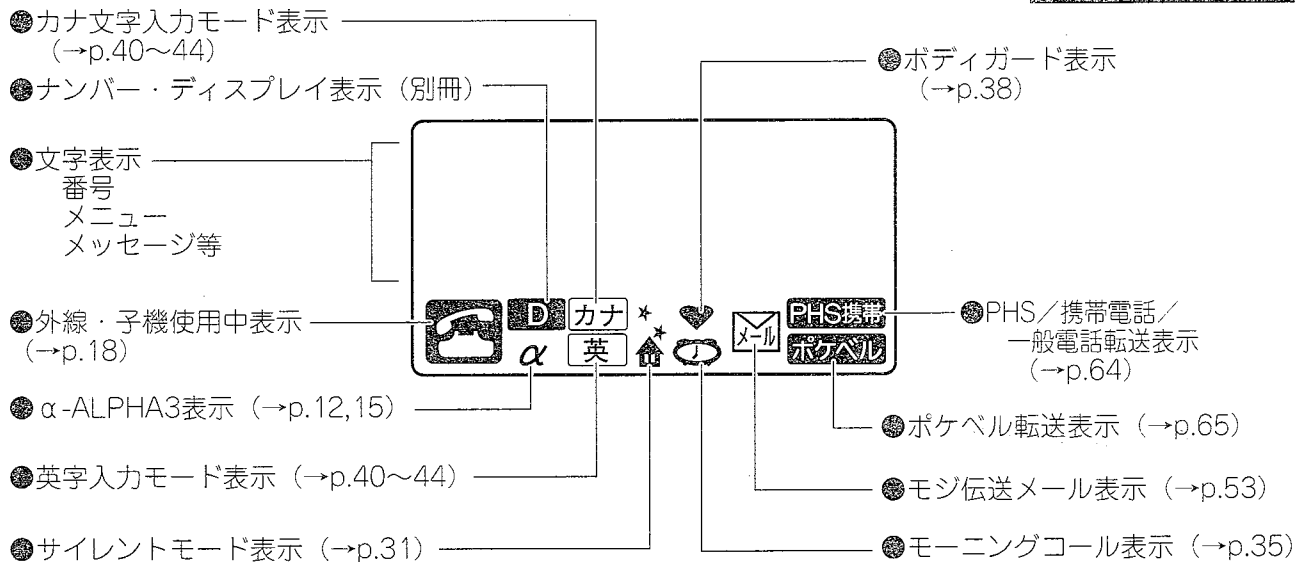

各部の名称

親機ダイヤルボタン

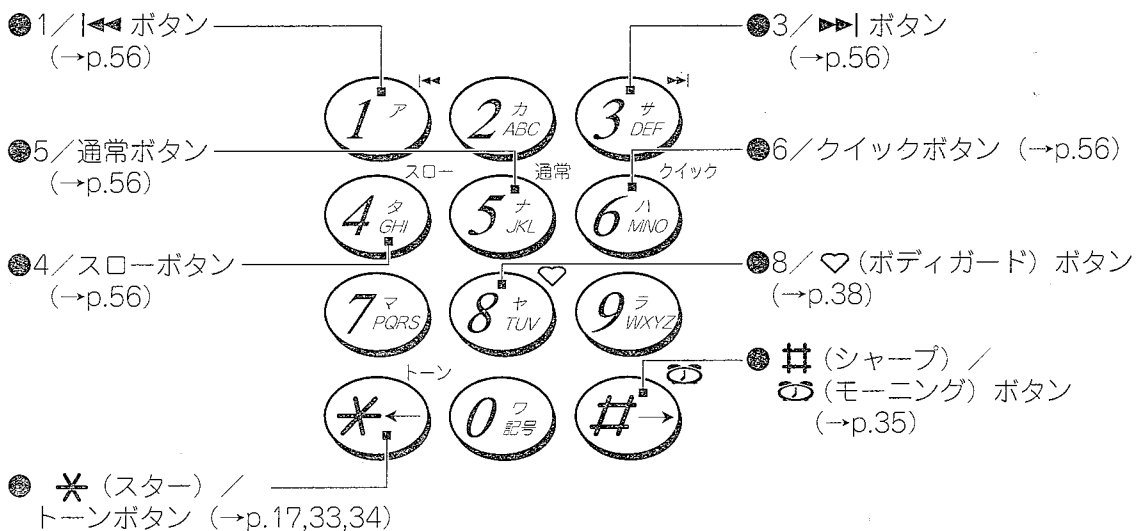

受話器

親機側面・底面

● LINE (回線) 端子 (→p.11)

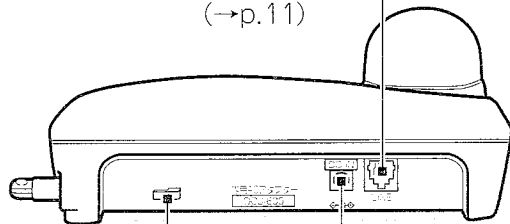

● コード固定用フック (→p.11)

● DC IN (ACアダプター用) 端子 (→p.11)

● ハンズフリー用マイクロホン (→p.19)

● ロッドアンテナ (→p.12)

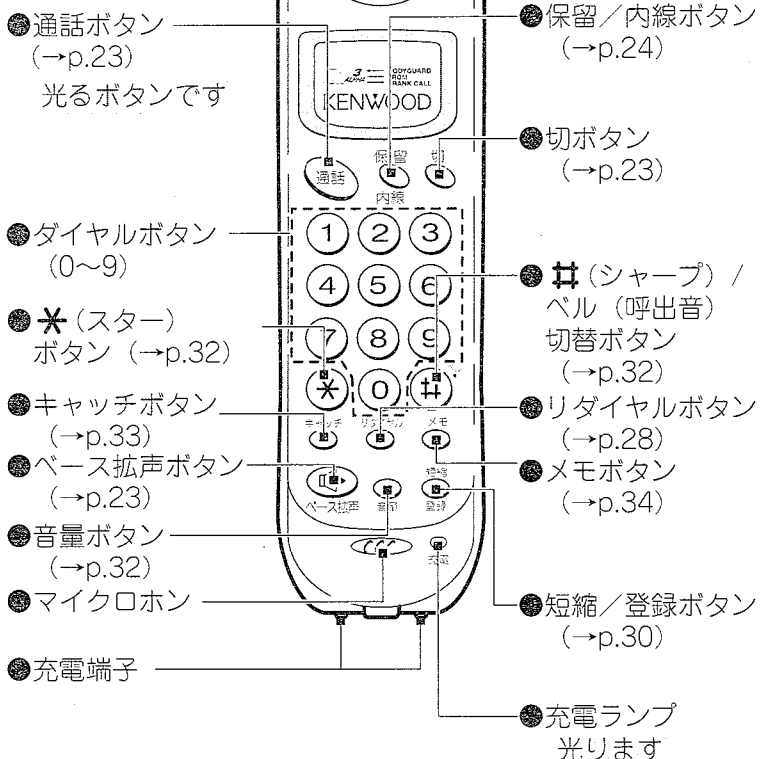
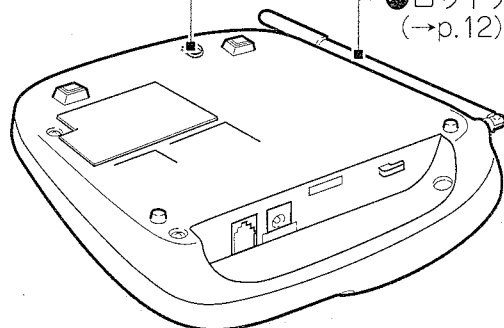

安全上のご注意

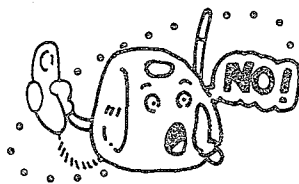



安全

危険・警告

製品を安全にご使用いただくため、この「安全上のご注意」をご使用前によくお読みください。お読みになった後は必要なときにご覧になれるように大切に保管してください。

絵表示について

この「安全上のご注意」では、製品を安全に正しくお使い頂き、あなたや他の人々への危害や財産への損害を未然に防止するために、いろいろな絵表示をしています。その表示と意味は次のようになっています。内容をよく理解してから本文をお読みください。

- | | | | | | |
|--|--|--|--|--|---|
|  <p>危険</p> | <p>この表示を無視して誤った取扱いをすると、人が死亡または重傷を負う危険が差し迫って生じることが想定される内容を示しています。</p> |  <p>警告</p> | <p>この表示を無視して誤った取扱いをすると、人が死亡または重傷を負う可能性が想定される内容を示しています。</p> |  <p>注意</p> | <p>この表示を無視して誤った取扱いをすると、人が傷害を負う可能性が想定される内容および物的損害のみの発生が想定される内容を示しています。</p> |
|--|--|--|--|--|---|

絵表示の例



△記号は注意（警告を含む）が必要な内容があることを告げるものです。図の中や近くにある絵や文章は具体的な注意内容（左図の場合は感電注意）を示しています。



⊘記号は禁止の行為であることを告げるものです。図の中や近くに具体的な禁止内容（左図の場合は分解禁止）を示しています。



●記号は必ず守っていただきたい内容を告げるものです。図の中や近くにある絵や文章は具体的な指示内容（左図の場合は電源プラグをコンセントから抜いてください）を示しています。

お客様または第三者が、この製品の誤使用、使用中に生じた故障、その他の不具合またはこの製品の使用によって受けられた損害については、法令上賠償責任が認められる場合を除き、当社は一切その責任を負いませんので、あらかじめご了承ください。

危険

電池パックについて

電池パックは次のことを守らないと、けがや、電池を漏液、発火、発熱、破裂させる原因となりますので、下記のことを必ずお守りください。

- 充電温度範囲は、5℃～40℃です。この温度範囲以外では充電しないでください。
- 専用充電器以外では充電しないでください。
- 指定以外のニカド電池は、使用しないでください。
- 本機以外の機器に取付けないでください。
- 火の中に投入したり、加熱したり、ハンダ付けしないでください。
- プラス端子 ⊕ とマイナス端子 ⊖ の間を金属類でショートさせないでください。また、ネックレスやヘアピンなどと一緒を持ち運んだり、保管しないでください。



- 液が目に入ったときは、失明のおそれがありますので、こすらずに、すぐにきれいな水で洗った後、直ちに医師の治療を受けてください。
- 液が皮膚や衣服に付着したときは、皮膚に障害を起こすおそれがありますので、すぐにきれいな水で洗い流してください。



警告

使用環境・条件

病院内等でご使用される場合には、電波により医用電気機器（手術室、集中治療室等）に影響を与えることも考えられますので、医用電気機器の近くに設置、または近くで使用しないでください。

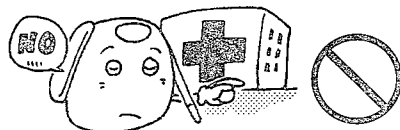

手術室、集中治療室等

AC100V以外の電圧で使用しないでください。火災・感電・故障の原因となります。

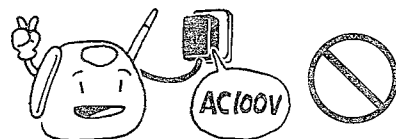

付属のACアダプター、充電器以外は使用しないでください。火災・感電・故障の原因となります。

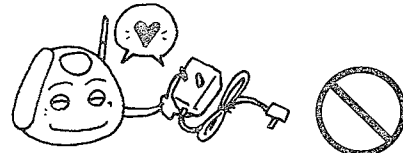

この製品に水をかけたり、水が入ったりしないよう、またぬらさないようにご注意ください。火災・感電・故障の原因となります（子機はJIS保護等級2防滴Ⅱ型相当ですが、水につけないでください）。雨天、降雪中、海岸、水辺での使用は特にご注意ください。



警告

この製品を使用できるのは、日本国内のみです。国外では使用できません。

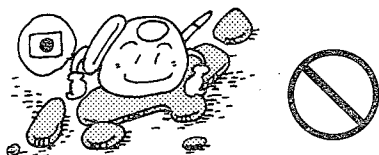

設置される時

タコ足配線はしないでください。過熱・発火の原因となります。

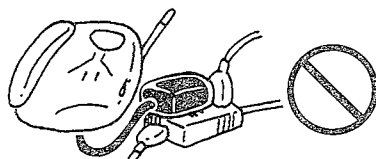

ACアダプターのコードを傷つけたり、加工しないでください。また、重い物を乗せたり、引っ張ったり、無理に曲げたりしないでください。火災・感電・故障の原因となります。

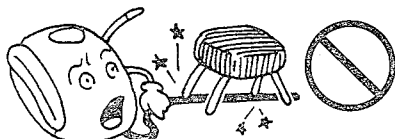

ACアダプターはACコンセントに確実に差し込んでください。ACアダプターの刃に金属などが触れると、火災・感電の原因となります。

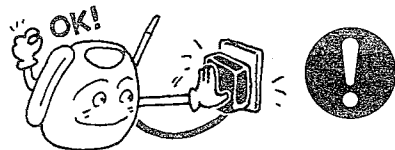

ACアダプターは布や布団で覆ったりしないでください。熱がこもり、ケースが変形したり、火災の原因となります。



ぬれた手でACアダプターを抜き差ししないでください。感電の原因となります。



この製品を風呂場では使用しないでください。火災・感電・故障の原因となります。



使用方法について

この製品の近くに小さな金属物や花びん、植木鉢、コップ、化粧品、薬品、水などの入った容器を置かないでください。こぼれたり、中に入った場合、火災・感電・故障の原因となります。



充電端子を金属等でショートさせないでください。火災・故障の原因となります。

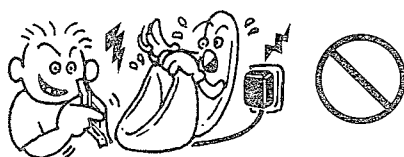

雷が鳴り出したら、早めにACアダプターをACコンセントから抜いて、ご使用をお控えください。雷によっては、火災・感電・故障の原因となります。

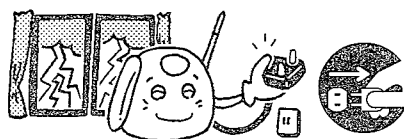

充電端子に水滴がついたままでは充電しないでください。火災・故障の原因となります。

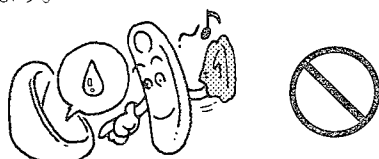

この製品を分解・改造して使用しないでください。火災・感電・故障の原因となります。



親機の内部に金属類や燃えやすい物などを差し込んだり、落とし込んだりしないでください。火災・感電・故障の原因となります。特にお子様のいるご家庭ではご注意ください。



異常時の処置

以下の場合には、すぐにACアダプターと電話機コードを抜き、子機はニカド電池を外してください。異常な状態のまま使用すると、火災・感電・故障の原因となります。修理はお買い上げの販売店、または当社サービスセンターにご連絡ください。お客様による修理は、危険ですから絶対におやめください。

- 異常な音が出たり、煙が出たり、変な臭いがするとき

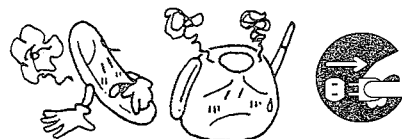

- 落とししたり、ケースを破損したとき



- 内部に水や異物が入ったとき（特にお子様のいるご家庭ではご注意ください。）



- ACアダプターのコードが傷んだとき（芯線の露出、断線など）

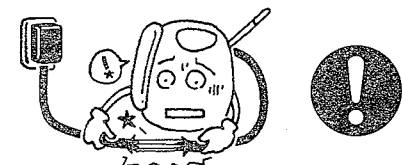

保守・点検

この製品のケースは、開けないでください。感電やけがや故障の原因となります。内部の点検・修理は、お買い上げの販売店、または当社サービスセンターにご依頼ください。

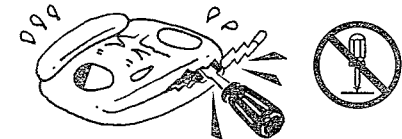

注意

設置されるとき

ACアダプターのコードを熱器具に近づけないでください。コードの被ふくが溶けて火災・感電・故障の原因となります。



機器を移動させる場合は、あらかじめACアダプターと電話機コードをはずしてください。コードが傷つき、火災・感電・故障の原因となることがあります。



湿気の多い場所、ほこりの多い場所、風通しの悪い場所には置かないでください。火災・感電・故障の原因となります。



ACアダプターを抜くときは、必ずACアダプターを持ってください。コードを引っ張ると、コードが傷つき、火災・感電・故障の原因となることがあります。

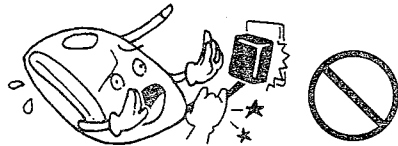

直射日光が当たる場所など、温度が高くなる場所には放置しないでください。内部の温度が上がると、ケースや部品が変形・変色したり、火災の原因となります。

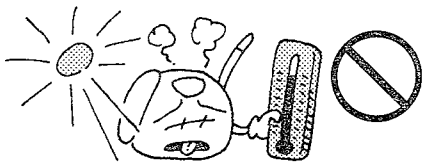

ぐらついた台の上や傾いた所、振動・衝撃の多い場所には置かないでください。落ちたり、倒れたりしてけがの原因となります。

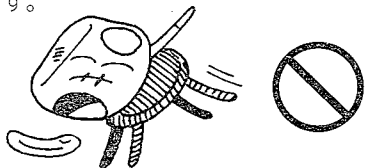

テレビ、アンプ、スピーカー、OA機器など磁気を帯びた物に近い場所には置かないでください。雑音が入ったり、通話が切れることがあります。



調理台や加湿器のそばなど、油煙や湯気が当たるような場所には置かないでください。火災・感電・故障の原因となります。



同じ電話回線にファクシミリや、他のコードレス電話機等を並列接続すると誤動作することがあります。

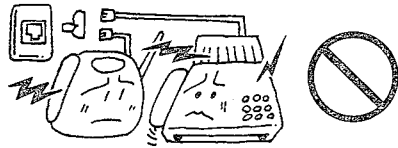

別の親機や子機の近くには置かないでください。親機2台で干渉し合い、雑音が入ったり、誤動作することがあります。子機と親機は約1m以上離してください。



壁に取付ける場合は、取扱説明書をよくお読みになり、落下しないよう堅固に取付けてください。けがの原因となります。



使用方法について

壁掛け使用時は落下にご注意ください。けがの原因となります。

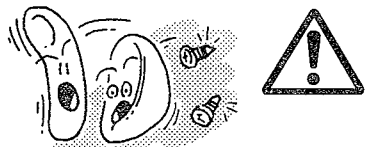

放送局の近くまたは電波の強い場所では、子機を使用しないでください。誤動作や混信することがあります。

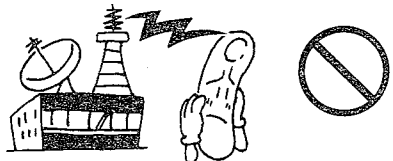

旅行などで長期間この製品をご使用にならないときは、安全のため必ずACアダプターをACコンセントから抜いてください。

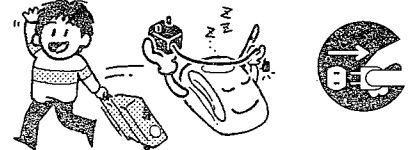

ニカド電池は幼児の手の届かないところへ置いてください。



コードレス電話機は電波を使用しているため、通話内容を盗聴されることがあります。重要な話はカールコード付の電話機を使用してください。

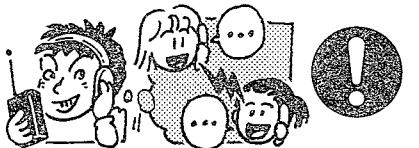

アンテナを誤って目にささないようにしてください。



保守・点検

お手入れの際は、ACアダプターをACコンセントから抜いてください。



水滴が付いたら、乾いた布でふき取ってください。



保管・廃棄

使用済みのニカド電池は、加熱、分解したり、火や水の中に入れてください。破裂、液もれにより火災・けが・周囲の汚染の原因となります。



安全

注意

使う前にまず準備



親機を接続する

ご使用の際は、必ずACアダプターを正しく接続してください。

注意

- 電話回線ジャックの形状によっては、直接接続できない場合があります。

3ピンプラグ式の場合

市販の変換アダプターをお買い求めください。

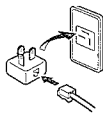

直結配線方式の場合

直接配線されている場合NTTに工事を依頼してください。

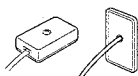

- 2線式の電話回線で、構内交換機(PBX)の内線電話機として使用すると、正しく動作しないことがあります。
- 4線式の電話回線には接続しないでください。

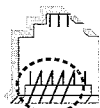
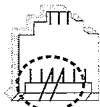

ACアダプターは

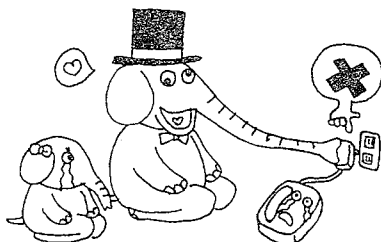

大きい方を使ってください

ISDN回線は

- 本機はアナログ回線専用です。接続するときはターミナルアダプターのアナログポートに接続してください。ISDN回線ではターミナルアダプター(TA)によっては、正しく動作しないことがあります。(TAメーカーにお尋ねください)。



1 電話回線を接続する

電話機コードのプラグをモジュラー式の電話回線ジャックに「カチッ」と音がするまで差し込む

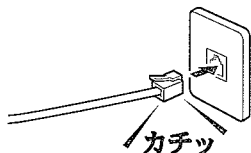

もう一端を、親機のLINE(回線)端子に「カチッ」と音がするまで差し込む

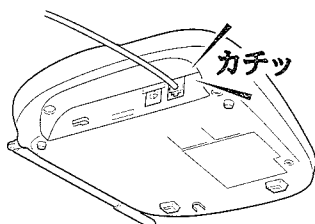

- 電話機コードをかるく引っばって、回線がしっかり接続されていることを確認してください。

2 大きいほうのACアダプターを接続する

ACアダプターを電源コンセントに差し込む。

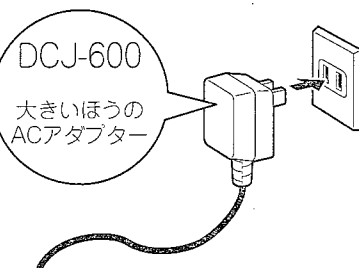

ACアダプターのプラグをDC IN端子に差し込み、コードを固定用フックに引っ掛ける。

固定用フック

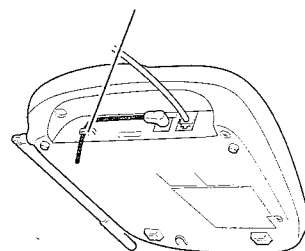

回線種別の自動設定を開始します。

「ピーッ」と鳴るまでさわらないでください(次ページ)。

注意

- 付属のACアダプター(DCJ-600)以外は使用しないでください。故障の原因になることがあります。

ファクシミリとの接続は

電話回線にFAXを接続される際には、以下の点にご注意ください。詳しくは、FAXメーカーにおたずねください。なお、「ナンバー・ディスプレイ」を契約される場合の接続は別冊の裏表紙をご覧ください。

- FAXと本機は直列には接続できません。
- FAXと本機がフランチ(並列)になるように接続してください。

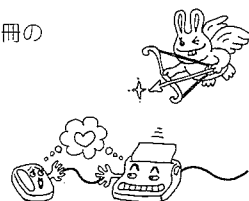
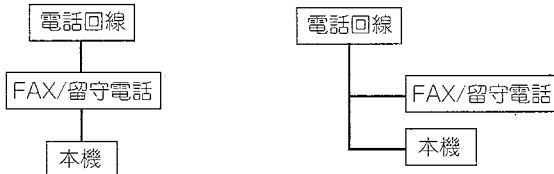

まず準備

親機を接続する

使う前にまず準備

回線種別を設定する

電話回線にはダイヤル回線とプッシュホン回線があります。回線の種別と電話機の設定が合っていないと電話はかけられません。本機は、ACアダプターを接続すると自動的に回線種別をチェックして、正しく設定します。

再設定

まず準備
回線種別を設定する

回線種別を自動設定する

3 約 8 ~ 20秒間待つ
(待っている間の動作です)

回線を自動設定しているときはデモモード表示となります。

カイセンセッテイシュウ (デモモード)

ピーツと鳴るまでさわらずに

終了

カイセンセッテイシュウヨウシマシタ

「ピーツ」

◎ 回線種別の自動設定が終了すると、「ピーツ」と鳴ります。

4 を2回押す

◎ 時刻表示が点灯します (時刻合わせ → p.13)。
◎ α表示が点滅しますがこれは故障ではありません (→ p.15)。

α 点滅

5 アンテナを立てる

◎ アンテナはロッドアンテナを使用しています。必ず立ててから、ご使用ください。アンテナを縮めて使用した場合は親機と受話器、子機間の通話距離が短くなります。
◎ 117 (時報) などにかかるかどうか、通話で確認してください (有料)。 (→ p.18)

回線が通じているときは

が点灯します

電話が通じないときは

リセット (→ p.67) して、再度回線種別の自動設定をさせるか、または右記により手動で回線種別を設定してください。

回線種別の手動設定

自動設定後に、正常に動作しなかったり、ご自宅の回線種別を変更したときなどにはメニュー操作で再設定してください。

電話が切れた状態で

1 → **3** → を順に押す

1: 設定
2: 戻る
3: 機能登録
4: カイセンセッテイ
5: プッシュホン
6: ダイヤル回線

◎ を押すと、メニューが切り替わります。

「カイセンセッテイ」を選択します。

2 を押す

カイセンセッテイ?
1: プッシュホン
2: ダイヤル回線

◎ 回線設定画面になり、現在の回線が点滅します。

電話回線を選択します。

3 ~ のいずれかを押す

①: プッシュ回線
②: ダイヤル回線20PPS
③: ダイヤル回線10PPS
④: ジドウセッテイ

カイセンセッテイ?
1: プッシュ
2: ダイヤル20

(例) ダイヤル回線20PPSの場合

4 を押す

カイセンセッテイ
ダイヤル20

◎ 10秒後待受け画面に戻ります。
◎ 「4: ジドウセッテイ」を選択した場合は、ディスプレイの点滅が終了して、「ピーツ」と鳴るまで8~20秒間お待ちください。(「回線種別を自動設定する」参照) ただし「カイセンセッテイシュウリョウシマシタ」の表示は出ません。

ACアダプターは

外さないでください

子機を充電する

はじめてお使いになるときは必ず充電してください。

◎12時間以上充電すると、通話は約9時間、待ち受け時は約200時間連続して使用できます。

1 小さいほうのACアダプターを、充電器に接続する

ACアダプターのプラグを充電器底面のDC IN端子に差し込み、コードを固定用フックに止めます。

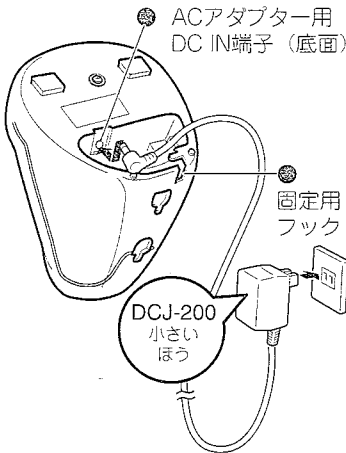

ACアダプターを電源コンセントに差し込みます。

2 充電する

(子機の電池はあらかじめ組み込まれています)

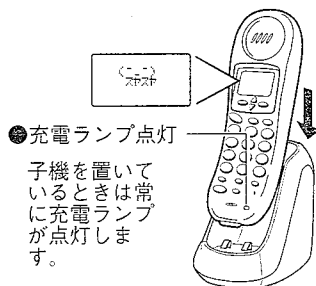

- ★ 逆向きに置くと充電しません。
- ★ 親機と子機は約1 m 以上離してください。



年月日・時刻を合わせる

α-ALPHA3 (→p.14)に加入してご自宅の電話番号の登録を行ったときは、この操作は必要ありません。

◎ α-ALPHA3に加入するとDDIからオンライン通信によって自動的に年月日と時刻が設定されます。

年月日・時刻の登録

電話が切れた状態で

1 機能登録 ③ を順に押す

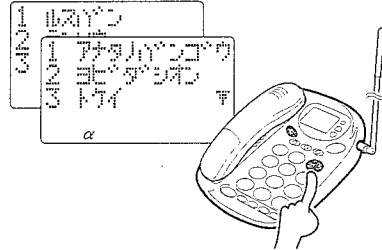

「トケイ」を選択します。

2 ③ を押す

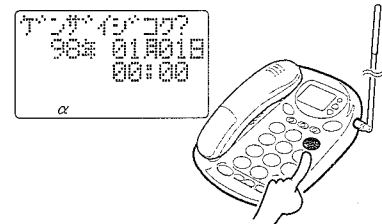

◎ 年月日・時刻入力画面になります。

3 年(西暦の下位2桁)、月、日を入力する

1999年 ⑨ ⑨
8月 ⑦ ⑧
15日 ① ⑤

注意

- ◎ 付属のACアダプター (DCJ-200) 以外は使用しないでください。故障の原因になることがあります。
- ◎ 親機のACアダプターが抜けていたり停電のときは、子機は使えません。(親機は電話を受けたり、かけたりできます。)
- ◎ 電池を交換したり (→p.68)、しばらく使用していなかったときも充電してください。

◎ α-ALPHA3に加入しない場合や、時刻がずれた場合 (α-ALPHA3が正しく働かないことがあります) は、下記の操作で時刻を合わせてください。

登録する場合は、あらかじめ下記の○○○に押すボタンをメモしておくことをおすすめします。

19○○年 ○○月 ○○日 24時間制時分
○○,○○,○○,○○○○

4 時刻(24時間制4桁)を入力する

午後2時45分 ① ④ ④ ⑤

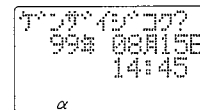

◎ 入力中に修正をする場合は、* (星) / # (ハッシュ) で修正したい箇所までカーソルを移動させて数値を入力します。

5 機能登録 ③ を押す

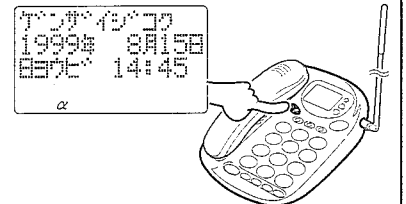

◎ ボタンを押すと時刻がスタートし、登録された年月日、時刻が10秒間表示されます。

参考

- ◎ 年月日と時刻を合わせておくと、モーニングコールや、留守録の時刻が正しくアナウンスされます。
- ◎ 本機のカレンダーは2049年まで対応されています。2000年以降は20○○年と入力してください。

まず準備

子機を充電する・年月日、時刻を合わせる

使う前にまず準備



- 特長・自動的におトクな回線を選びます
- 自動的に時刻が設定されます

α-ALPHA3 (アルファ・スリー) とは、電話をかけたとき、かけた先の場所、曜日、時間帯と判定して、DDIとNTT (*1) の通常通話料金を比較し、おトクな市外回線を自動的に選び電話代を節約する機能です。電話をかけるときに、「0077」のアクセス番号をダイヤルする必要がなく、NTTの電話回線を使ってかけるときと同じ操作でご利用できます。そのためにはDDIへのお申し込みが必要です。

*1: 通常通話料金とは電話会社 (DDI, NTT) の割引サービス適用前の料金です。
 ・DDIの通話料金とNTTの通話料金が同額の場合DDIを選択します。

まず準備

α-ALPHA3とは

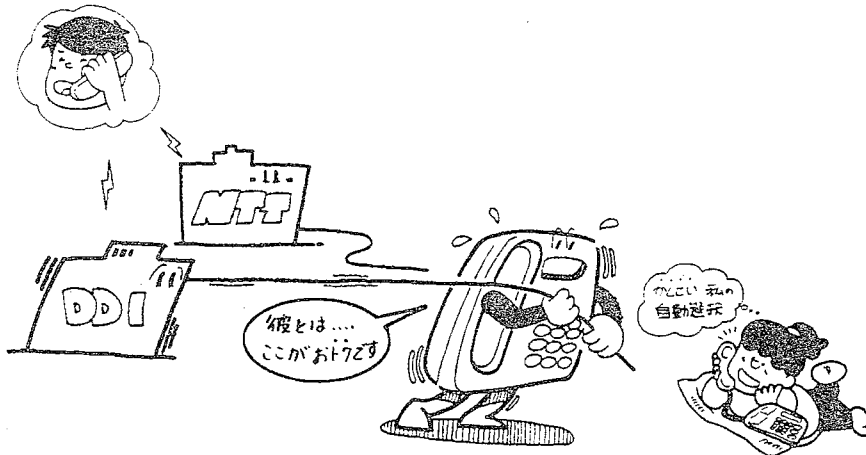

α-ALPHA3 への登録料・基本料は一切かかりません。



ご使用になった電話代 (通話料金) のみのお支払いです。

こんなときは DDIカスタマサービスセンターに連絡してください

- 転居などにより、住所や電話番号を変更したとき
- 長時間停電したり、親機のACアダプターを外しておいたとき
- 点灯していたα表示が消えたり点滅したとき
- α-ALPHA3に加入後、本機を他の電話機に取替えたとき
- 本機をダイヤルインの子番号に設置したとき
- NTTや他の電話会社各社の料金割引サービスをご利用の場合
- すでにα機能付きの電話機をご利用の場合 (ご自宅の電話番号を登録してからご連絡ください)
- 通話料金などについてご質問などがあるとき
- NTT以外の電話会社とご契約されている場合

こんなときは注意してください

- FAXと接続されている場合は、FAXの自動モードに設定すると、DDIからのオンライン通信ができない場合があります。できるだけFAXは手動モードでお使いください。
- α-ALPHA3を利用しないときは、自宅の電話番号を登録しないでください。
- 構内交換機 (PBX) の内線電話機としてご使用の場合はα-ALPHA3機能を利用できませんので、α-ALPHA3の機能をOFFにしてください。(→p.17)
- 本機を並列接続した電話機からは、α-ALPHA3機能は動きません。その他の電話機からの発信の際、DDIをご利用しておかけになりたい場合は、市外局番の前に「0077」をダイヤルしてご利用ください。
- NTTのダイヤルインサービス、二重番号サービスをご利用の場合は、主番号 (契約者回線番号) をDDIに登録する必要があります。

ご連絡・お問い合わせ先

DDIカスタマサービスセンター

☎ 0077-772

● 受付時間 9:00~21:00
(土日祝日も受け付けます)

料金表示について

- 通話料金、時間はおよその目安です
- かかってきた電話の通話料金は表示されません

次のような、一般の料金体系と異なる電話番号を利用した場合の料金は加算されません。

- 1から始まる3桁の番号 (104、177 など)
 - フリーダイヤル (0120)
 - 国際電話
 - 携帯電話・PHS (030、040、050 など)
 - ダイヤルQ2サービス (0990)
 - ナビダイヤル (0570)
 - その他、エンジェルライン (0190)、テレドーム (0180) などの特殊電話サービス
- キャッチホン通話、トリオホンや、ファクシミリ等に並列接続された場合は、料金が正しく表示されないことがあります。

α-ALPHA3を利用するには

まず準備

α-ALPHA3を利用する

1

α-ALPHA3ご利用申込書を郵送する

第二電電と契約されていない方は、同梱されている付属（チラシ）の「α-ALPHA3ご利用申込書（ハガキ）」で申し込みをしてください。

◎ 店頭で申し込みがお済の場合は不要です。

1 申込書（ハガキ）に必要事項を記入する

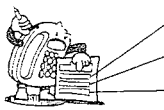

- 住所、氏名
- 電話番号
- 通信明細の要/不要
(どちらかを○で囲む)

2 申込書を郵送する

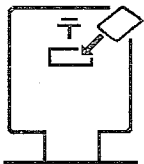

すでにDDIをご利用の場合は

- ご自宅の電話番号を登録した後、DDIカスタマーサービスセンターへ連絡してください。(→p.14)

2

ご自宅の電話番号を登録する

ACアダプターを接続すると、α表示が点滅します。

α
点滅

電話が切れた状態で

機能登録 1 → 3 を順に押す

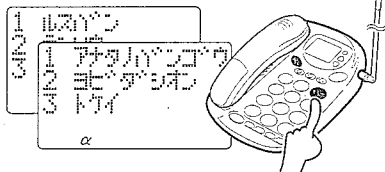

「アナタノバンゴウ」を選択します。

2 1 を押す

「あなたの電話番号を市外局番から入力してください。」



◎ すでに登録してあるときは、番号が表示されます。[機能]を押すと終了します。

3 市外局番からご自宅の電話番号を入力する

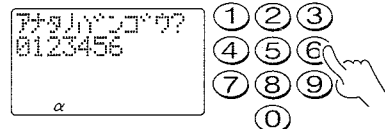

- ◎ 番号は10桁まで登録できます。
- ◎ PHS や携帯電話の番号は登録しないでください。
- ◎ 番号の変更はいったん[クリア]を2秒押ししてから入力し直します。

機能登録 4 を押す

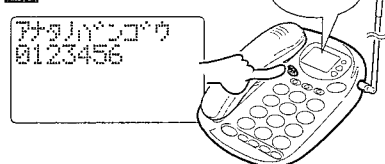

◎ 10秒後電話が切れた状態に戻ります。

ご自宅の電話番号が登録されました。

約1時間後、登録データをDDIに送るため、電話機が自動的にDDIに電話をかけます。(通話料金無料)

これは、お客様がお使いになる地域の料金情報を送るために必要な操作です。他の目的に使用するものではありません。その後DDIより、利用準備または確認のため連絡が入る場合があります。

3

料金データを受け取る

電話番号の登録が終わると

α表示が消灯します。

α
消灯

約1時間後

電話機を操作していると数時間かかります。

自動的にDDIへ電話をかけます

この電話は料金データ等を受け取るために必要な操作です。(無料)

2~3週間後

すでにDDIをご利用の場合は2~3日後にα-ALPHA3が利用できます。

オンライン通信中は親機に「データハンコウシテイマス」と表示が出ます。料金データをオンライン通信で受け取ると...

α表示が点灯します

α
点灯

手続き完了

新しくDDIと契約された場合は、DDIより利用開始の案内通知が送られてきます。

α-ALPHA3が利用できます

- 電話をかけるとき、DDIの電話回線が選択されると、αが点滅します。

注意

以下の場合には、料金データ等を受け取れない場合があります。

- ボディガード機能(→p.37)がセット(ON)されているとき
→解除(OFF)にしてDDIカスタマーサービスセンターにご連絡ください。
- NTTのナンバーリクエストサービスを契約しているとき
→DDIカスタマーサービスセンターにご連絡ください。

参考

- 年月日を合わせていなくても電話番号を登録し、オンライン通信が終了すると、DDIの標準時刻に書き替わります。
- 本機を構内交換機(PBX)に接続してご使用になる際は、α表示が点灯していてもα-ALPHA3機能はご利用になれません。α-ALPHA3機能をOFFに設定してご使用ください。(→p.17)

オンライン通信とは

料金のおトクな市外回線を選択するために、必要なデータをDDIから電話回線で送ってもらう通信のことです。

オンライン通信の電話がかかってきたとき電話を受けると、ピポパ音の後に「ただいま、データ変更中です。少々お待ちください。」とアナウンスが聞こえます。電話を切って約5分お待ちください。α表示が点灯するとα-ALPHA3が利用できます。

不在のときは、留守セットしておけばオンライン通信を受け取れます。

オンライン通信中に電話をかけようとしたときも「ただいま、データ変更中です。少々お待ちください。」とアナウンスが聞こえ、電話はかけられません。電話を切って約5分お待ちください。

データセンター
ダイヤル

同じ回線に接続している他の電話機で電話を受けたときは、ピポパ音を数回繰り返して、電話が切れます。こんなときはDDIカスタマーサービスセンターにお問い合わせください。

料金表示について

ディスプレイに、かけた電話の通話時間と料金を表示します。

- ◎ 計算されない料金 (→p.14)などの関係で、これは目安の値です。
- ◎ 通話時間表示は最長9分59秒までで止まります。
- ◎ 通話料金表示は最高9,999円までで止まります。

かかってきた電話の場合は料金は表示しません。

通話中は

親機・受話器で通話中は、通話時間と料金をリアルタイムで表示します。
(例 10分16秒 230円)

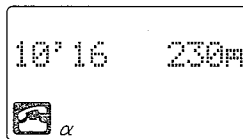

通話中の通話時間と通話料金を表示



子機の通話料金は、通話が終わった後10秒間、子機のディスプレイに表示されます。

10'16 230円
内線

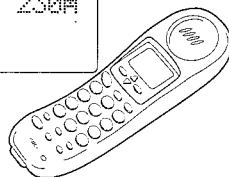

注意

- ◎ ISDN回線に接続している場合、ご使用のターミナルアダプター (TA) によっては、料金が表示できないことがあります。
- ◎ 時刻に誤差が生じると、α-ALPHA3が正しく働きません。時刻がずれていたら正しい時刻に設定し直してください (→p.13)

α-ALPHA3を利用するには (つづき)

料金表示をOFFにする

料金表示はOFFにできます。
◎お買い上げ時はONです。

親機の電話が切れた状態で

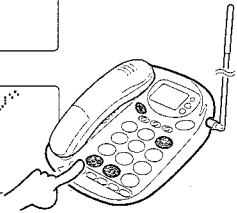
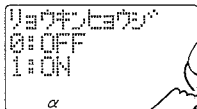
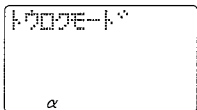
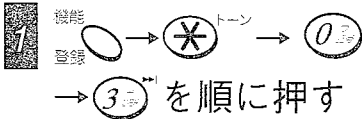

現在設定されているモードの状態の番号が点滅します。

OFFを選択します。

2 0 を押す

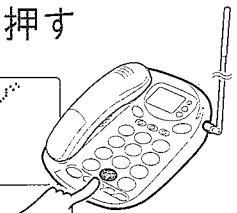
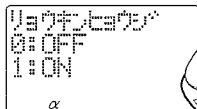

ONにする場合は [1] を押します。

3 機能登録 0 を押す

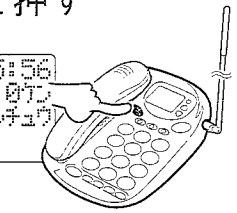
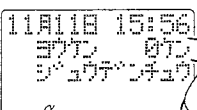

料金表示のスイッチが設定され、確認音が鳴り、電話が切れた状態に戻ります。

α-ALPHA3を利用しない場合は

α-ALPHA3を利用しない場合は、α-ALPHA3をOFFにしてください。
◎お買い上げ時はONです。

親機の電話が切れた状態で

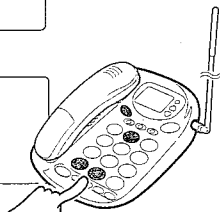
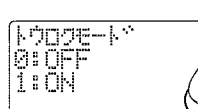
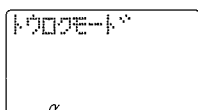
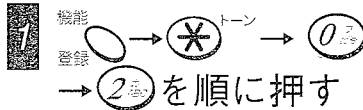

現在設定されているα-ALPHA3スイッチの状態の番号が点滅します。

OFFを選択します。

2 0 を押す

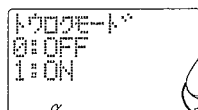

ONにする場合は [1] を押します。

3 機能登録 0 を押す

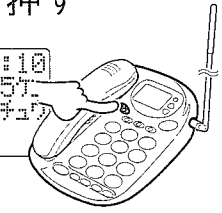

α-ALPHA3のスイッチが設定され、確認音が鳴り、電話が切れた状態に戻ります。

DDI以外の電話会社を利用する

- 一時的にα-ALPHA3機能を働かせないでNTTの市外回線を選択するときや、市外の天気予報を聞くときなどは、市外局番の前に「0000」をダイヤルしてください。
- 利用料金は、利用した電話会社からそれぞれ請求されます。

まず準備

α-ALPHA3を利用する

注意

- α-ALPHA3をOFFにしても、その後自宅の電話番号を登録すると、α-ALPHA3はONになります。

すぐ使う電話編



受話器を取ってかける

受話器を親機から取って電話をかけます。

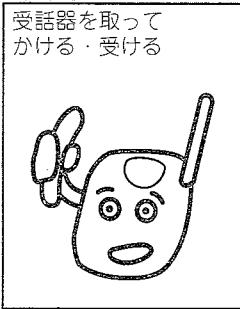

p.18 p.19

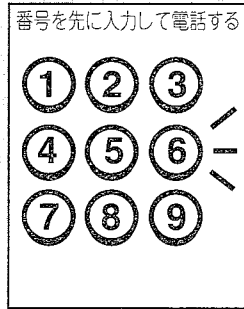

p.22

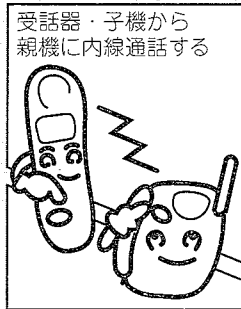

p.25

親機上の受話器でかける

1 受話器を取る

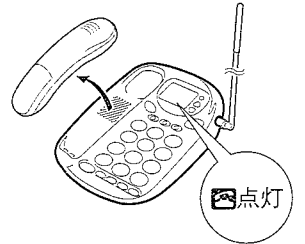

「ツ」が簡こえたら

2 電話番号を入力する

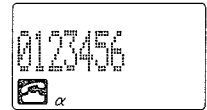

受話器で

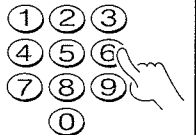

親機で



3 相手が出たら話す



◎ α-ALPHA3に加入している場合は、刻々の通話時間と料金が表示されます(→p.16)。加入していない場合は通話時間のみ表示されます。

通話が終わったら

4 受話器を戻す

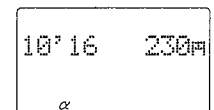

(親機に表示されます)

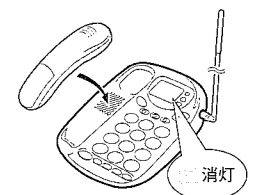

◎ α-ALPHA3に加入している場合は、親機のディスプレイに通話時間と料金が、10秒間表示されます(→p.16)。

すぐ使う

受話器を取ってかける・受ける

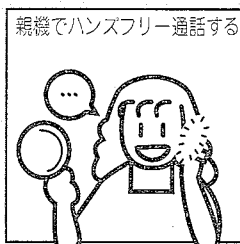

p.19

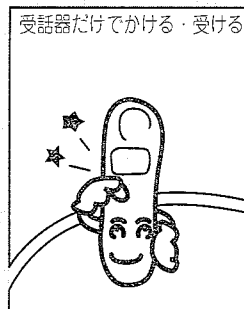

p.23

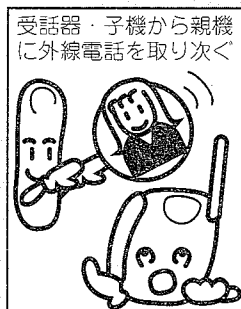

p.25

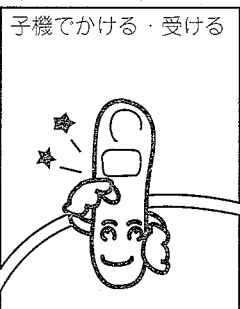

p.20

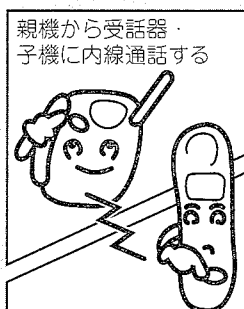

p.24

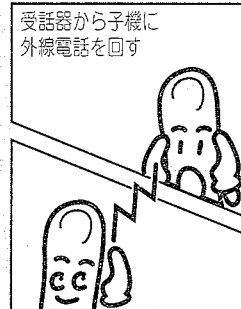

p.26

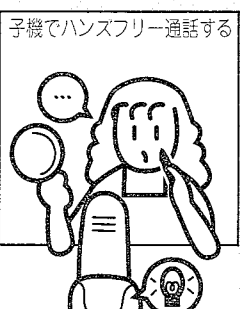

p.21

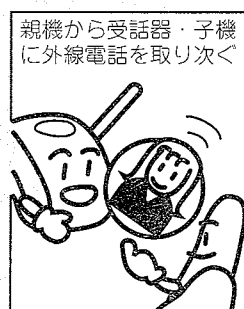

p.24

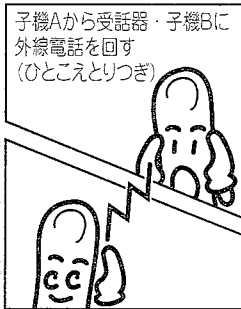

p.27

本書の説明では親機・受話器・子機を下記のように区別しています。

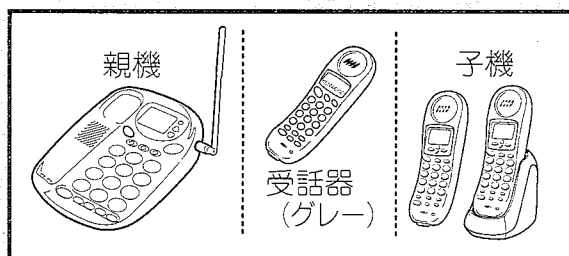

受話器をとって受ける

次は、受ける操作です。

親機上の受話器で受ける

1 呼出音が鳴ったら

「ルルルル…」

2 受話器を取って話す

点灯

3 受話器を戻す

消灯

通話が終わったら

通話が終わったら

着信履歴について

電話がかかってきたら、電話に出ても出なくても着信履歴として残ります(10件まで)。このとき、親機のディスプレイには、着信履歴の確認をするまで「チャクシンアリ」と表示されます。

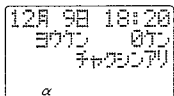

着信のあったとき

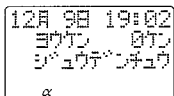

着信履歴確認後

■着信履歴の確認のしかた、その他詳細については別冊の6ページを参照してください。

親機でハンズフリー通話する

ハンズフリーを使うと、受話器を置いたままでも、電話をかけたり・受けたりできます。(受話器がのっていても操作は同じです。)

かける

受話器を置いたまま

1 ハンズフリーを押す

12月 9日 19:02
ヨウテン 07
ジューテンチュウ
α

「ツー」が聞こえたら

2 電話番号を入力する

0123456
α

相手が出たら

3 マイクに向かって話す

●マイクロホン(本体裏側)

●α-ALPHA3に加入している場合は、刻々の通話時間と料金が表示されます(→p.16)。加入していない場合は通話時間のみ表示されます。

通話が終わったら

4 ハンズフリーを押す

10' 16 230円
α

●α-ALPHA3に加入している場合は、10秒間、通話時間と料金が表示されます(→p.16)。

参考

●ハンズフリー通話中に受話器を取ると、受話器での通話になります。再びハンズフリー通話に戻すには、受話器のハンズフリーを押します。ハンズフリー通話になった後は受話器を戻しても電話は切れません。

受ける

1 呼出音が鳴ったら

「ルルルル…」

受話器を置いたまま

2 ハンズフリーを押す

3 マイクに向かって話す

●マイクロホン(本体裏側)

通話が終わったら

4 ハンズフリーを押す

注意

- ハンズフリーは同時に話すと、声が途切れることがあります。相手が話し終わってからこちらが話すと、スムーズな会話ができます。
- スピーカー音量が大きいと、天気予報や時報が途切れることがあります。音量を小さくしてお聞きください。(→p.31)
- 周りが騒がしくて会話聞き取りにくいときは、受話器を取ってお話してください。

すぐ使う

受話器を取ってかける・受ける、親機でハンズフリー通話する

コードレス子機の警告音

「ピーピーピー……」

受話器や子機は、回線がつながった後、10秒以内にボタンを押さないと、警告音が「ピーピーピー……」と鳴ります。

電話番号を押せば警告音は止まり、そのまま電話をかけることができます。

「ピピピ」

回線がつながらずに、「ピピピ」と鳴った場合は、他の電話機が使われています。

注意

子機が切れた状態で、ダイヤルボタンが一瞬光ることがありますが、親機が子機にデータを送っているためです。異常ではありません。

ACアダプターは
抜かないでください

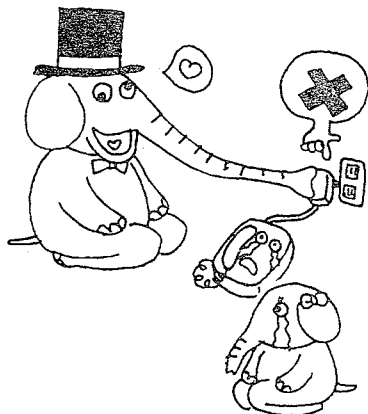

子機でかける・受ける

受話器も子機も親機からの電波が届かない場所では使用できません。電波の届く範囲はアンテナを立てて見通し距離約100メートルです。使用範囲外に出ると警告音「ピーツ、ピーツ…」でお知らせします。警告音が30秒間続くと電話が切れます。

◎ 子機の電話が切れた状態とは、充電器に置いているか、充電器に置いていないときは「切」ボタンを押した状態のことで、ディスプレイは「スチ」または「リッホー」になっています。

かける

- 1 充電器から取る。または を押す

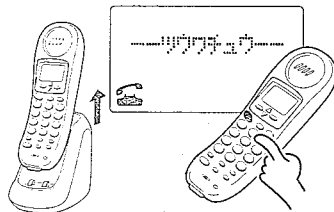

- 2 「ツー」が聞えたら電話番号を入力する

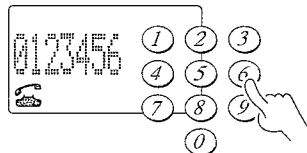

相手が出たら

- 3 マイクに向かって話す



通話が終わったら

- 4 子機を充電器に戻す。または を押す

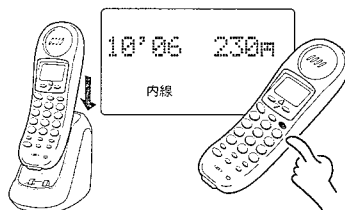

◎ α-ALPHA3に加入している場合は、通話時間と料金が、10秒間表示されます（→p.16）。

受ける

- 1 呼出音が鳴ったら

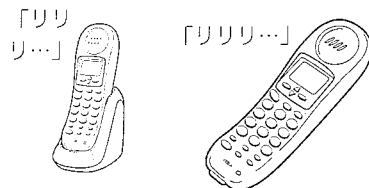

- 2 充電器から取る。または を押す

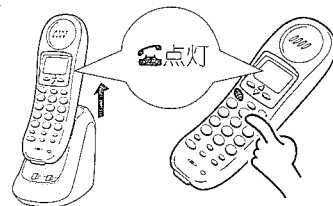

- 3 マイクに向かって話す



通話が終わったら

- 4 子機を充電器に戻す。または を押す

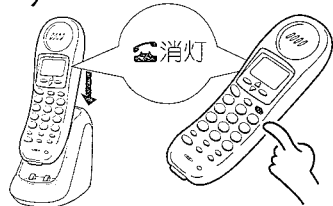

子機でハンズフリー通話する

子機も、親機と同様に、充電器やテーブル等に置いたままで電話をかけたり、受けたりできます。

かける

1 を押す

2 電話番号を入力する

3 相手がいたら
マイクに向かって話す

4 通話が終わったら
○を押す。または充電器に戻す

● α-ALPHA3に加入している場合は、通話時間と料金が、10秒間表示されます (→p.16)。

注意

- スピーカー音量が大きいと、天気予報や時報が途切れることがあります。音量を小さくしてお聞きください。
- 周りが騒がしくて会話が聞き取りにくいときは、子機を取ってお話しください。
- 子機でハンズフリー中、充電器におくと電話が切れます。
- 相手と同時に話すと、声が途切れることがあります。相手のお話しが終わってからこちらがお話しすると、スムーズな会話ができます。

受ける

1 呼出音が鳴ったら

2 を押す

3 マイクに向かって話す

4 通話が終わったら
○を押す。または充電器に戻す

● 相手の声は背面のスピーカーから聞こえます。

参考

- 充電器に載せたままでハンズフリー通話しているときに、充電器から取ると通常の通話になります。
- ハンズフリー通話中に、[通話/発信]ボタンを押すと通常の通話になります。通常の通話中に[ハンズフリー]ボタンを押すと、ハンズフリー通話になります。

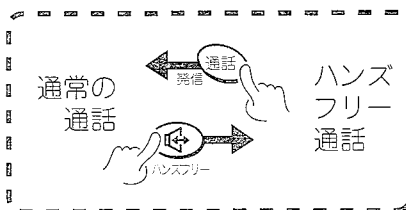

- ハンズフリー通話中に充電器に戻すと通話は切れます。

バッテリー警告

受話器や子機を使用中に、バッテリー警告音「ピッピッ…」が鳴り、受話器は「ジュウデンチュウ」と表示された場合は、電池が不足しています。受話器は親機に、子機は充電器にすぐ戻してください。

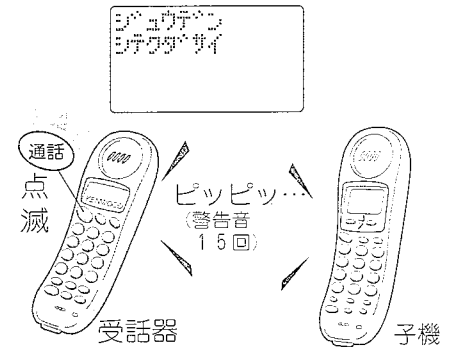

- 充電してもすぐに警告音が鳴る場合は販売店で新しいニカド電池 (型名: ID-B9) をお求めのうえ交換してください (p.68)。

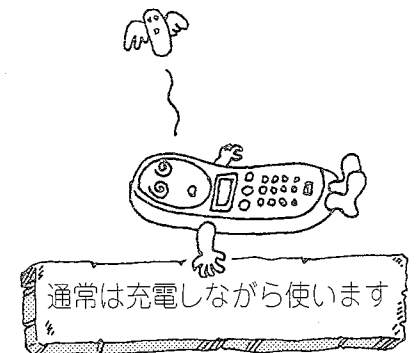

受話器の充電中表示

受話器を親機に置くと「ジュウデンチュウ」と表示します。ただし、着信があった場合には着信履歴を確認するまで「チャクシンアリ」を表示します。

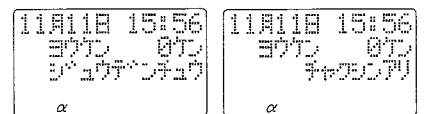

充電中表示

着信あり表示

すぐ使う

子機でハンズフリー通話する

すぐ使う電話編

番号を先に入力して電話する

親機は電話番号を入力し、受話器を取ると自動的にダイヤル発信して電話をかけることができます。子機は電話番号を入力した後に、子機を充電器から取るか〔ハンズフリー〕または〔通話/発信〕ボタンを押すと自動的にダイヤル発信をして電話をかけることができます。

なお、電話番号の入力をまちがえたときは〔クリア〕を押して一桁ずつ消すか、〔クリア〕を2秒間押して全部消すことができます。

すぐ使う

番号を先に入力して電話する



親機でかける

電話が切れた状態で

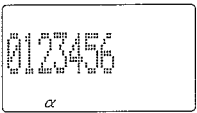
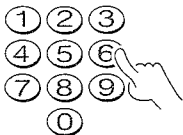
1 電話番号を入力する

2 受話器を取る

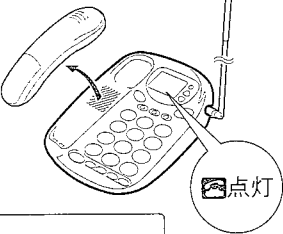
● 受話器を取るかわりにハンズフリーボタンを押すとハンズフリー通話になります。

相手が出たら

3 マイクに向かって話す



通話が終わったら

4 受話器を戻す

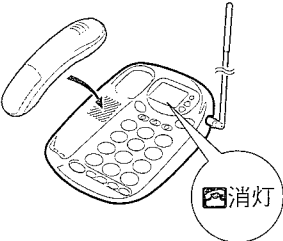

子機でかける

電話が切れた状態で

1 電話番号を入力する

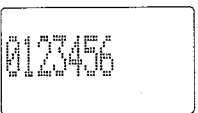
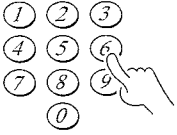
2 充電器から子機を取る。または〔通話/発信〕を押す

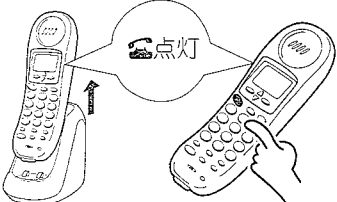

● 〔ハンズフリー〕を押すとハンズフリー通話になります。

相手が出たら

3 マイクに向かって話す



通話が終わったら

4 子機を充電器に戻す。または〔通話/発信〕を押す

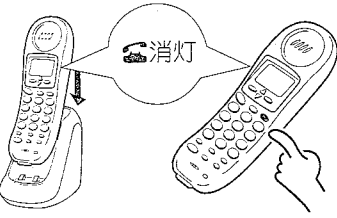

受話器だけでかける・受ける

受話器だけでも（親機に置いていなくても）かけたり受けたりできますが、子機と同様、親機からの電波が届かない場所では使用できません。電波の届く範囲はアンテナを立てて見通し距離約100メートルです。使用範囲外に出ると警告音「ピーツ、ピーツ…」でお知らせします。警告音が30秒間続くと電話が切れます。

受話器ではじめた通話を、親機のハンズフリー通話に切替えることもできます。

◎ 受話器の電話が切れた状態とは、[切]ボタンを押した状態のことです。

受話器だけでかける

電話が切れた状態で

1 を押す

2 電話番号を入力する

相手が出たら

3 マイクに向かって話す

通話が終わったら

4 を押す

受話器だけで受ける

1 呼出音が鳴ったら

2 を押す

相手が出たら

3 マイクに向かって話す

通話が終わったら

4 を押す

親機に切替える（ハース拡声）

受話器で通話中に

1 を押す

2 親機のハンズフリー通話に切替わります

- マイクロホン（本体裏側）

◎ 受話器ではハンズフリー通話できません。

◎ 受話器を親機に戻しても電話は切れません。受話器を取ると受話器での通話に戻ります。

通話が終わったら親機の

3 を押す

すぐ使う

受話器だけでかける・受ける

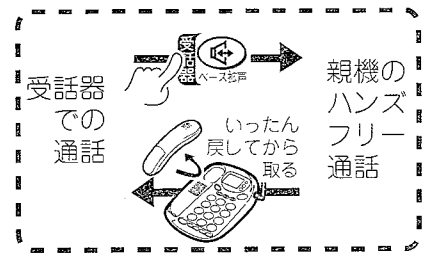

親機から受話器・子機に内線通話する

親機と受話器・子機の間で内線通話できます。内線通話で子機のハンズフリーは使えません。

電話が切れた状態で

1 → 内線番号 (1) ~ (3) を押す

「ルルル…」

◎ 呼出音が10秒鳴っても受話器・子機が出ないときは、自動的に終了します。

受話器・子機が電話に出たら

3 マイクの近くで話す



◎ 通話を終了するには受話器・子機を切ってもらいます。親機の操作では内線通話は終了できません。

◎ 内線通話時は、音量の設定はできません。

内線番号

IS-W575		IS-W878	
親機	0	親機	機
受話器	1	受話器	器
増設子機1台目	2	付属子機	機
増設子機2台目	3	増設子機	機

受話器・子機は

呼出音が鳴って10秒以内に

2 または を押して話す

◎ 子機は充電器から取るだけでも親機と話せます。



受話器・子機は

通話を終了するには

4 を押す



◎ 子機は充電器に戻すだけでも切れます。

親機から受話器・子機に外線を取り次ぐ

外からかかっている電話を、親機から受話器・子機に取り次げます。

外線通話中に

1 → 内線番号 (1) ~ (3) を押す



◎ 呼出音が10秒鳴っても受話器・子機が出ないと、呼出しを中止し保留になります（「保留」ボタンを押すと外の相手と話せます）。

◎ 受話器・子機と話さずに取り次ぐときは、呼出音が鳴っている間に「ハンズフリー／発信」ボタンを押します。

受話器・子機が電話に出たら

3 マイクの近くで話す



◎ 子機が出るまで待たずに受話器を戻すと、子機は（充電器から取るまたは「通話」か「ハンズフリー」を押すだけで）外線につながります。

4 を押す

◎ もう一度親機で外の相手と話さずときは、「ハンズフリー／発信」を押さずに受話器・子機側で「切」ボタンを押してもらいます。

5 外の相手と話す

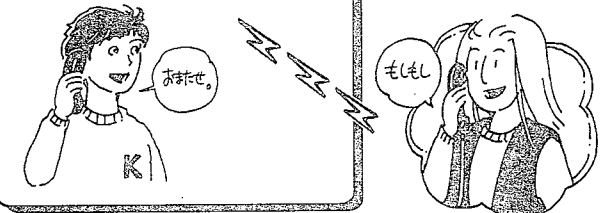

すぐ使う

親機から受話器・子機に内線通話する・外線を取り次ぐ

受話器・子機から親機に内線通話する

親機と子機の間で内線通話できます。内線通話では子機のハンズフリーは使えません。

電話が切れた状態で
〔切〕ボタンを押す

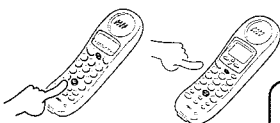
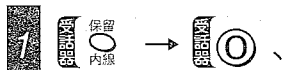

- 受話器は〔通話〕ボタンが点滅、子機は内線表示が点灯してから〔0〕ボタンを押してください。
- 呼出しを中止するときは〔切〕ボタンを押します。または充電器に戻します。

親機が電話に出たら

3 内線通話する



通話を終了するには

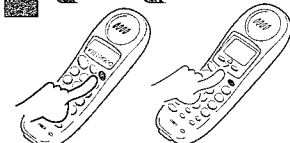

- 子機は充電器に戻すだけでも切れます。

- 内線通話中に外線電話がかかってくると内線通話は自動的に終わり、外線呼出しになります。

▼外線をとるには▼

内線通話が終わって、親機と受話器・子機から呼出し音が聞こえたら

- 親機 : [ハンズフリー/発信] ボタンを押す。
- 受話器 : [通話] ボタンを押すか、親機に戻して再び取る。
- 子機 : 充電器に戻して再び取るか、[通話/発信] ボタンまたは [ハンズフリー] ボタンを押す。

- 受話器と子機、子機と子機で内線通話することはできません。

受話器・子機から親機に外線を取り次ぐ



親機は

呼出し音が鳴って10秒以内に

外線通話中に

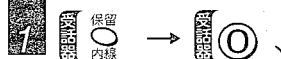

2 ハンズフリー/発信 を押してマイクロホンの近くで話す

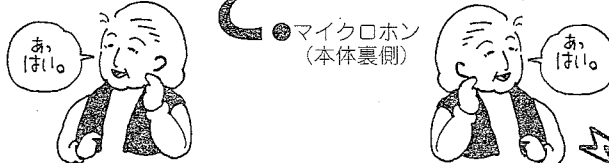

- 呼出し音が10秒鳴っても親機が出ないと、呼出しを中止し保留になります。([保留] が [通話] ボタンを押すと外の相手と話せます)。
- 途中で呼出しを中止するには、[通話] または [ハンズフリー] ボタンを押します。
- 親機と話さずに取り次ぐときは、そのまま充電器に戻します。

親機が電話に出たら

3 話す

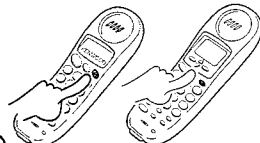

- 子機は充電器に戻すだけでも切れます。

親機は

受話器・子機が切れたら

5 外の相手と話す



すぐ使う

受話器・子機から親機に内線通話する・外線を取り次ぐ

受話器から子機に外線電話を回す



受話器：送る側
子機：受ける側

内線番号	
IS-W575	IS-W878
親機 0 親機	受話器
受話器 1 受話器	増設子機
増設子機 1台目 2 付属子機	増設子機
増設子機 2台目 3 増設子機	

受話器は

外線通話中に、



→内線番号

(**②** か **③**) を
押す



子機は

呼出音が鳴って10秒以内に

2 充電器から取る、
または か
 を押す

ルルル...

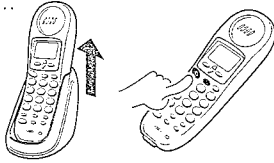

- ◎ 呼出音が10秒鳴っても相手が出ないと、呼出しを中止し保留になります。(【保留】か【通話】ボタンを押すと外の相手と話せます。)
- ◎ 途中で呼出しを中止するには【通話】ボタンを押します。
- ◎ 子機と話さずに電話を回すときは、そのまま親機に戻します。

受話器の呼出音が止まったら

3 メッセージを言う

子機は

4 聞く

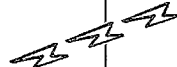

- ◎ 子機が話しても受話器には聞こえません。

5 を押す。または親機に戻す



子機は

受話器が切ったら

6 外の相手と話す



- ◎ 20秒たつと自動的に子機での外線通話になります。

誰からの電話かを伝えてとりつける

ひとこえとりつき

受話器から子機へのとりつぎの際に、相手の子機に対して「〇〇さんから電話よー」と一方的に話せる機能です。(子機が話しても受話器には聞こえません。)
20秒まで話すことができます。20秒たつと自動的に取り次がれた子機の外線通話になります。

すぐ使う

受話器から子機に外線電話を回す

子機Aから受話器・子機Bに外線電話を回す



子機A : 送る側
受話器・子機B : 受ける側

内線番号			
IS-W575	IS-W878		
親機	0	親機	機
受話器	1	受話器	
増設子機1台目	2	付属子機	
増設子機2台目	3	増設子機	

子機Aは

外線通話中に、

1 → 内線番号

(~)

を押す



受話器・子機Bは

呼出音が鳴って10秒以内に

2 か を押す

- ◎ 子機は充電器から取るだけでもつながります。
- ◎ 受話器は親機から取るだけでもつながります。

ルルル...

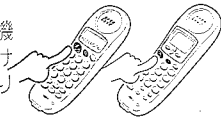

- ◎ 呼出音が10秒鳴っても相手が出ないと、呼出しを中止し保留になります。(「保留」か「通話」ボタンを押すと外の相手と話せます。)
- ◎ 途中で呼出しを中止するには「通話」または「ハンズフリー」ボタンを押します。
- ◎ 受話器・子機Bと話さずに電話を回すときは、そのまま充電器に戻します。

受話器の呼出音が止まったら

受話器・子機Bは

3 メッセージを言う

4 聞く



〇〇さんからおんわ。

- ◎ 受話器・子機Bが話しても子機Aには聞こえません。

5 充電器に戻す、または

を押す

受話器・子機Bは

子機Aが切ったら

6 外の相手と話す



おんわ。



もしもし

誰からの電話かを伝えてとりつける

ひとこえとりつき

子機Aから受話器・子機Bへのとりつぎの際に、相手の子機に対して「〇〇さんから電話よー」と一方的に話せる機能です。(受話器・子機Bが話しても子機Aには聞こえません。)
20秒まで話すことができます。20秒たつと自動的に取り次がれた受話器・子機Bの外線通話になります。

すぐ使う

子機Aから受話器・子機Bに外線電話を回す

便利な機能いろいろ編

もう一度かける
=リダイヤル

p.28

音量を変える

p.31 p.32

通話メモに会話を
録音する

大事な
用件は…

p.34

ヒストリーダイヤル

p.29

呼出音を選ぶ

p.31 p.32

モーニングコールを
鳴らす

p.35

短縮ダイヤル

0123456789

p.30

キャッチホンを受ける

p.33

ボディガード機能

ボディガード

p.37

サイレントモード

p.31

保留

p.33

文字の入力

ABC…

p.40

受話音量を大きくする

p.31 p.32

プッシュホンサービ
スを受ける

PI PO PA

p.34

電話帳に登録して
かける

KEN WOOD

123-4567 912-2345

p.41

リダイヤル

親機・子機・受話器それぞれ最後にかけた電話番号(最大24桁まで)を記憶し、ボタン一つでかけ直すことができます。

親機・子機でリダイヤルする

電話が切れた状態で

1 親機は を押す、子機は充電器から取る。または か を押す

2 か を押す

(表示は親機の例です)

- ◎ 最後にかけた番号を表示し、自動的に電話をかけます。
- ◎ 操作1と2の順番を逆にしてもかけられます。

受話器でリダイヤルする

電話が切れた状態で

1 を押すか、親機から取る

2 を押す

- ◎ 最後にかけた番号に、自動的に電話をかけます。
- ◎ 受話器のリダイヤル番号は、親機と同じ番号です。

便利な機能

リダイヤル

ヒストリーダイヤル

以前かけた電話番号を新しいものから5件まで記憶しておき、それら呼び出して電話をかけられます。(最も新しい番号は24桁、他の4件は16桁まで記憶します。) 受話器では操作できません。

親機でヒストリーダイヤルする

電話が切れた状態で

1 を押す



① 最初の1件はリダイヤル番号と同じ番号で、最大24桁まで記憶しています。

2 か を押す

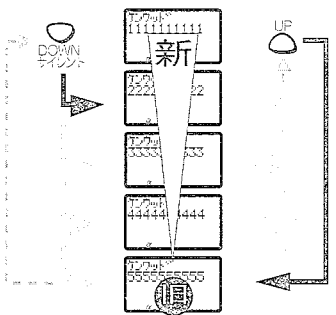

② 押すたびに番号が変わり、一巡すると「ピーッ」と鳴ります。
③ [DOWN/サイレント] ボタンは新しい順、[UP] ボタンは古い順に表示します。

かけたい番号が表示されたら

3 受話器を取るか を押す

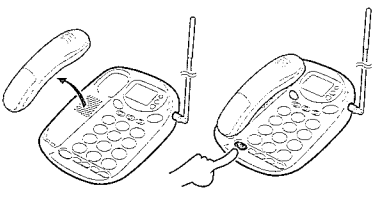

④ 表示されている番号に自動的に電話をかけます。

注意

● ヒストリーダイヤルを消去すると、同時にリダイヤル番号もすべて消去されます。

参考

● ヒストリーダイヤルから電話帳に登録できます (→p.42)。

子機でヒストリーダイヤルする

電話が切れた状態で
(充電器から取った子機は「切」を押す)

1 を押す



① 最初の1件はリダイヤル番号と同じ番号で、最大24桁まで記憶しています。

2 か を押す

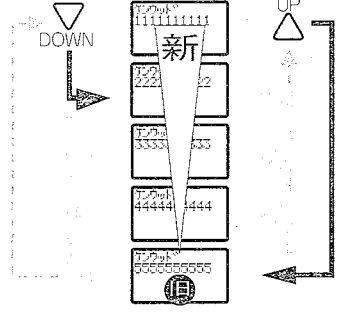

② 押すたびに番号が変わり、一巡すると「ピーッ」と鳴ります。
③ [DOWN] ボタンは新しい順、[UP] ボタンは古い順に表示します。

かけたい番号が表示されたら

3 充電器から取る。または か を押す

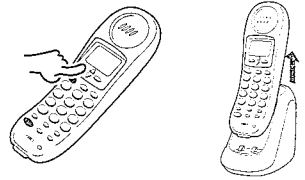

④ 表示中されている番号に自動的に電話をかけます。

注意

● 親機または他の子機が使用中には電話をかけることはできません。

参考

● ヒストリーダイヤルから電話帳に登録できます (→p.46)。

親機のヒストリーダイヤル消去

電話が切れた状態で

1 を押す

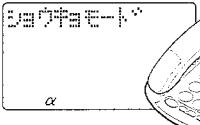

2 を押す

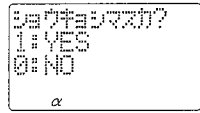

3 を押す

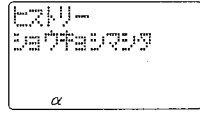

子機のヒストリーダイヤル消去

電話が切れた状態で

1 を押す



2 を押す

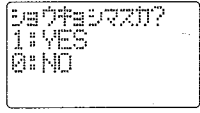

3 を押す

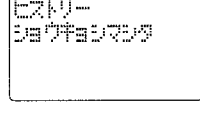

便利な機能

ヒストリーダイヤル

便利な機能いろいろ編

短縮ダイヤル

受話器に電話番号を登録しておくと、簡単なボタン操作で電話をかけることができます。短縮番号は10件まで登録できます。

短縮番号を登録する

電話が切れた状態で

1 を押す

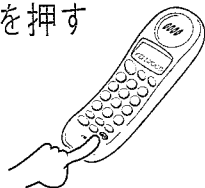

2 登録したい短縮番号
(①～⑩のい
ずれか) を押す



3 登録したい電話番号
(16桁まで) を入力
する

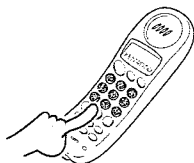

- ◎ [リダイヤル] を押すと、電話をかけた時約4秒のポーズが入ります。
- ◎ 17桁以上入力するとエラー音が鳴ります。

4 を押す

「短縮〇、
〇〇〇・・・です。」

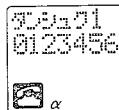

- ◎ 短縮番号と登録されている電話番号がアナウンスされます。(拡声はされません)。
- ◎ 短縮番号と電話番号が親機のディスプレイに表示されます。

短縮ダイヤルでかける

1 受話器を取るか
を押す

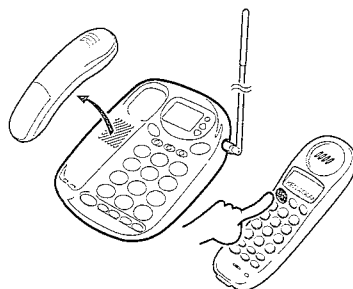

2 を押す

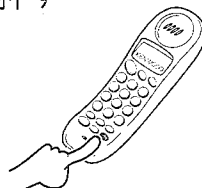

3 短縮番号 (①～
⑩のいずれか) を
押す



- ◎ 登録されている電話番号に電話をかけます。
- ◎ 登録されていない短縮番号を押すと、エラー音が鳴ります。

短縮番号を確認する

電話が切れた状態で

1 を押す

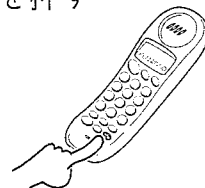

2 確認したい短縮番号
(①～⑩のい
ずれか) を押す



3 を押す

「短縮〇、
〇〇〇・・・です。」

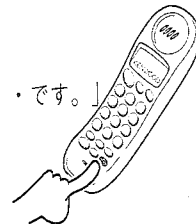

- ◎ 短縮番号と登録されている電話番号がアナウンスされます。(拡声はされません)。
- ◎ 短縮番号と電話番号が親機のディスプレイに表示されます。

便利な機能

短縮ダイヤル

注意

- ◎ 登録中に番号を間違えたときや番号を変更する場合は、もう一度はじめてから登録をやり直してください。
- ◎ 登録中に外線電話がかかってくると、外線電話を優先して登録操作は解除されます。

参考

- ◎ ナンバーディスプレイを契約し、ナンバーディスプレイ機能がONのとき、受話器の短縮ダイヤルに登録した番号から電話がかかってくると、呼出音は「望に願いを」になります。ただし、受話器の呼出音が鳴るのは、親機から受話器を取っているときのみです。

親機の音量や呼出音などを設定する

- 親機の呼出音量とスピーカー音量は5段階に切り替えられます。サイレントモードにすると音は出なくなります。
- 呼出音の種類は5種類のなかから（ベル1種類、メロディ4種類）が選べます。

呼出音を変える (5種類)

電話が切れた状態で

1 機能 登録 0 → 3 の順に押す

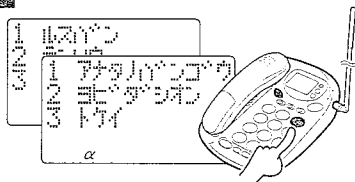

「ヨビダシオン」を選択します。

2 2 を押す



◎呼出音の種類選択画面になります。

呼出音を選択します。

3 1 ~ 5 のいずれかを押す

- 1 : ベル (通常)
- 2 : 猫ふんじゃった
- 3 : 金太郎
- 4 : 四季 (春)
- 5 : 星に願いを

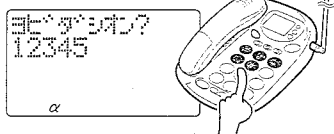

(例) 4を選択した場合

◎ 選択した呼出音が鳴ります。

4 0 を押す



◎ 呼出音が設定されます。

参考

- ナンバー・ディスプレイを契約している場合、電話帳に登録されていない番号や電話帳の着信音を「1」で登録 (→p. 41) した番号から電話がかかってくると、ここで設定した呼出音が鳴ります。
- 本機ではNTTの「鳴り分けサービス」は動作しません。

親機の呼出音量 (5段階)

電話が切れた状態で

1 UP か DOWN を押す

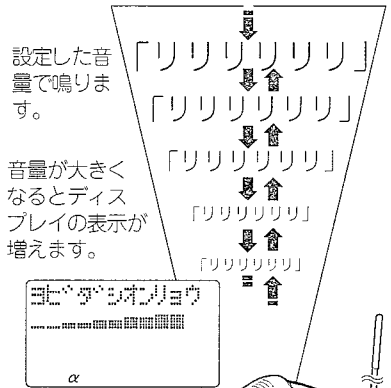

- ◎ 電話がかかってきて呼出音が鳴っているときにも切り替えられます。
- ◎ 電話が切れた状態で音量を変えると、確認のため設定した音量で鳴ります。
- ◎ サイレントモードONのときは、呼出音は出なくなります。

親機のスピーカー音量 (5段階)

ハンズフリー通話中などに

1 UP か DOWN を押す

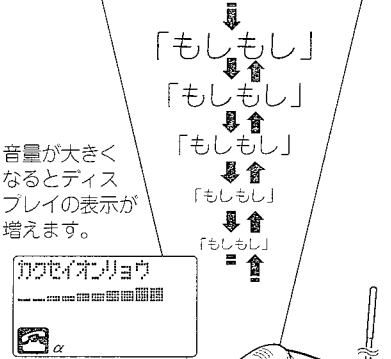

- ◎ 親機のスピーカー音量を5段階に切り替えます。
- ◎ ハンズフリー通話や留守録時の相手の声の音量も同時に変わります (→p.19,56)。

サイレントモード

電話が切れた状態で

1 DOWN を 2 秒以上押す

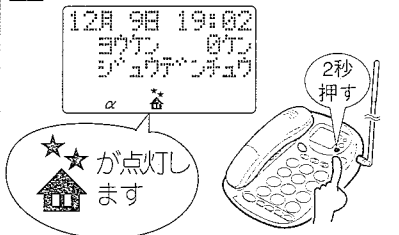

- ◎ 着信があっても呼出音は鳴らず、★が点灯してお知らせします。

解除するには

電話が切れた状態で、サイレントモード中に

1 DOWN を 2 秒以上押す

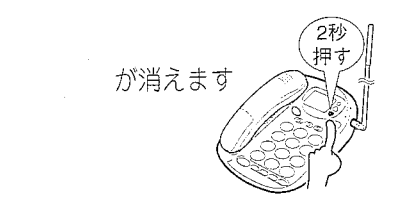

が消えます

注意

- 留守録時の相手の声も聞こえなくなります (→p.56)。
- ボディガード機能の2回目の呼出音も親機は鳴りません。(→p.37)
- 子機はサイレントモードにできません。
- サイレントモードは外からの音を遮断する機能です。登録、確認のアナウンス、内線呼出音など、自分で操作したときの音は聞こえます。

便利な機能

親機の音量や呼出音などを設定する

便利な機能いろいろ編

受話器や子機の音量や呼出音などを設定する

受話器や子機の呼出音量やスピーカー音量を設定したり、呼出音を好みの音に切り替えることができます。

子機の呼出音を変える (5種類)

電話が切れた状態で

1 **【キリカ】** を押す

- 1 ヨウケイ
- 2 ヨウケイ
- 3 ヨウケイ

「ヨビダシオン」を選択します。

2 **【3】** を押す

ヨビダシオン?
12345

◎ 呼出音の種類選択画面になります。

呼出音を選択します。

3 **【1】** ~ **【5】** のいずれかを押す

- 1 : ベル (通常)
- 2 : 猫ふんじった
- 3 : 金太郎
- 4 : 四季 (春)
- 5 : 星に願いを

ヨビダシオン?
12345

◎ 選択した呼出音が鳴ります。

4 **【キリカ】** を押す

ヨビダシオン
ヨウケイ

◎ 呼出音を設定されます。

受話機の呼出音を変える (5種類)

電話が切れた状態で

1 **【H】** を2秒以上押す



◎ 2秒間押すたびに、呼出音1~呼出音5が切り替わり、呼出音が鳴ります。呼出音が鳴るのは親機に乗っていないときだけです。

呼出音量 (大/小)

電話が切れた状態で

1 **【UP】** / **【DOWN】** を押すか

【音証】 を押す

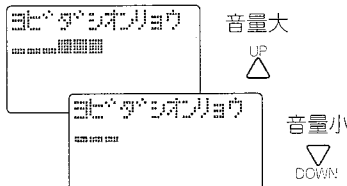
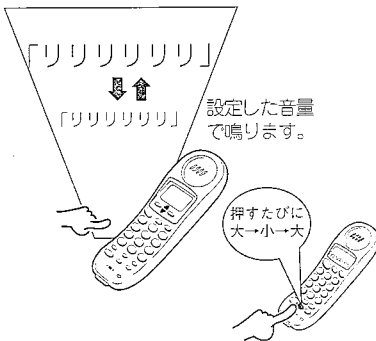

(表示は子機の例です。)

◎ 電話がかかってきて呼出音が鳴っているときにも切り替えられます。

受話音量 (標準/大)

外線通話中に

1 **【UP】** / **【DOWN】** か **【音証】** を押す

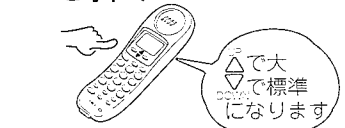

◎ 内線電話時の切り替えはできません。
◎ 電話を切っても音量は変わりません。

参考

- ◎ ナンバー・ディスプレイ機能を契約している場合、電話帳に登録されていない番号や電話帳の着信音を「1」で登録(→p.45)した番号から電話がかかってくると、ここで設定した呼出音が鳴ります。
- ◎ 本機ではNTTの「鳴り分けサービス」は動作しません。

子機の呼出音を鳴らさない(OFF)

電話が切れた状態で

1 **【キリカ】** → **【*】** → **【0】**
→ **【キリカ】** を順に押す

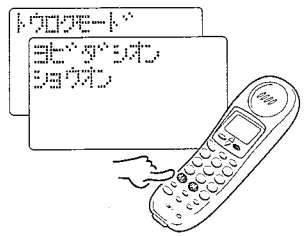

解除する (呼出音を鳴らす) には

電話が切れた状態で

1 **【UP】** か **【DOWN】** を押す

受話機の呼出音を鳴らさない(OFF)

電話が切れた状態で

1 **【音証】** → **【*】** → **【0】**
→ **【音証】** を順に押す

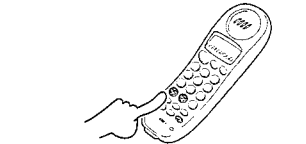

解除する (呼出音を鳴らす) には

電話が切れた状態で

1 **【音証】** を押す

子機のスピーカー音量 (大/小)

ハンズフリー通話中に

1 **【UP】** か **【DOWN】** を押す

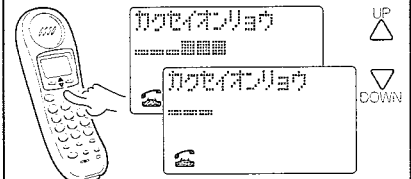

◎ 子機のスピーカー音はOFFにはできません。

便利な機能

受話器や子機の音量や呼出音などを設定する

保留

外線を切らずに通話を一時中断できます。相手には保留メロディーが流れ、こちらの声は聞こえません。

親機を保留にする

外線通話中に

1 を押す
(メロディ)



保留を解除するには

1 か を押す。または受話器を取る



- ◎ 保留が解除され再びお話しできます。
- ◎ 保留中は時計表示に戻りますが通話時間や料金はカウントしています。

受話器・子機を保留にする

外線通話中に

1 か を押す



子機の保留を解除するには

1 か を押す。または充電器から取る

受話器の保留を解除するには

1 か を押す。または親機から取る

注意

- ◎ 保留中に受話器を親機に、子機を充電器に戻しても電話は切れません。受話器や子機を取ると、ふたたび外線通話になります。

キャッチホン

NTTのキャッチホンサービス（有料）を契約すると、お話し中の電話を切らずに、通話中にかかってきた別の電話を受けることができます。

キャッチホンを受ける

外線通話中にキャッチホン信号「ブツッ」が聞こえたら

1 か を押す

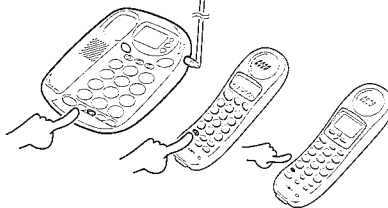

◎ 別の相手とお話しできます。

もとの相手と話すには、もう一度

2 か を押す

注意

- ◎ キャッチホンサービスを契約していない場合や、キャッチホン信号が聞こえないときにキャッチボタンを押すと、通話が切れてしまいます。

キャッチ時間を変更する

キャッチホンが取りにくいときは、親機でタイミングを変えてみてください。

電話が切れた状態で

1 を順に押す

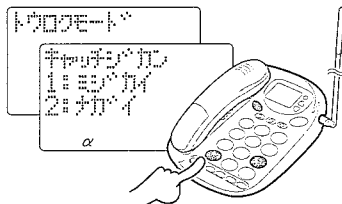

2 長くする時は 、元に戻す時は を押す

3 を押す

その他

親機で外線にダイヤルするときのボタン確認音を鳴らなくします。

ダイヤル音を止める

電話が切れた状態で

1 を順に押す

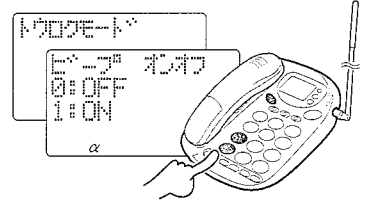

2 を押す

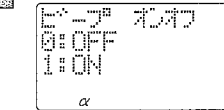

◎ 鳴らすときは [1] を押す。

3 を押す

親機の電話が切れた状態のディスプレイ照明は点けたり消したりできます。

照明を消す

電話が切れた状態で

1 を順に押す

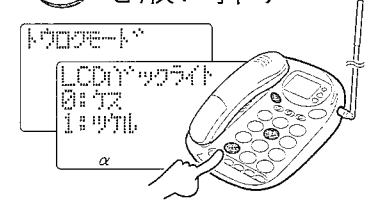

2 を押す

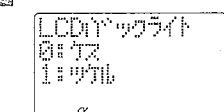

◎ 点灯させるときは [1] を押す。

3 を押す

◎ ディスプレイの照明が消えます。

便利な機能

保留・キャッチホン・その他

プッシュホンサービス

ダイヤル回線でもプッシュホンサービスを使うことができます。

プッシュホンサービス

ポケットベルサービス、留守番電話のリモコン操作、銀行の残高照会、等

相手に電話して

1 **＊** トーン か **＊** トーン か **＊** トーン
を押す

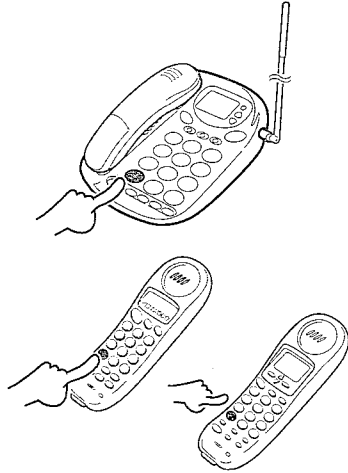

◎ プッシュホン回線を契約している場合は、この操作は不要です。

相手の指示にしたがって

2 **ダイヤルボタン**を押す

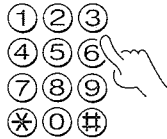

◎ 電話を切るとダイヤル回線に戻ります。

便利な機能

プッシュホンサービス・通話メモ

通話メモ

通話中に会話の内容を録音することができます。受話器で録音した場合は親機で、子機で録音した場合はその子機で聞くことができます。受話器で録音した場合は親機の用件、子機で録音した場合は子機の用件として扱われます。通話メモは録音エリアがなくなるまで録音できます。

受話器で会話を録音する

外線通話中に

1 **メモ** を押す

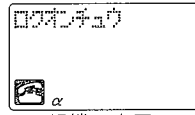
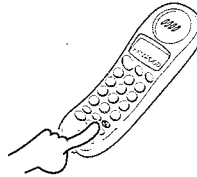

親機の表示

- ◎ 録音された用件は留守録の用件の1件分として扱われます。
- ◎ 30件録音済みか、録音エリアが無いときはエラー音が鳴ります。

録音を終えるには、もう一度

2 **メモ** を押す

用件を親機で再生する

電話が切れた状態で

1 **メモ** を押す



2 **表示と**共に用件を再生します

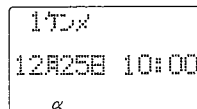

◎ 用件の消去や再生中の操作は56ページを参照してください。

子機で会話を録音する

外線通話中に

1 **メモ** を押す

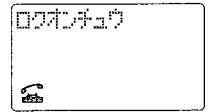

- ◎ ハンズフリー通話中は録音できません。
- ◎ 録音された用件は留守録の用件の1件分として扱われます。
- ◎ 30件録音済みか、録音エリアが無いときはエラー音が鳴ります。

録音を終えるには、もう一度

2 **メモ** を押す

用件を子機で再生する

電話が切れた状態で

1 **メモ** を押す

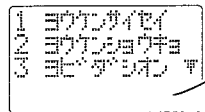

「ヨウケンサイセイ」を選択します

2 **メモ** を押す

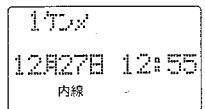

- ◎ 表示と共に用件を再生します。
- ◎ 用件の消去や再生中の操作は別冊の14ページを参照してください。

モーニングコール (親機)

登録した時刻になると親機の呼出音が1分間鳴り続け、電話に出ると時刻をアナウンスします。その後、セットは解除されますが、時刻は登録されたままです。

時刻を登録する

電話が切れた状態で

1 機能 設定 0 → 設定 の順に押す

モーニングコール?
---:--

α

2 (24時間制4桁) 設定したい時刻を押す

例 午前8時30分 0 8 3 0
午後10時 2 2 0 0

モーニングコール?
07:00

α

3 機能 設定 0 を押す

モーニングコール
7:00

α

- 注意**
- ① α-ALPHA3に加入していない場合は、あらかじめ親機で現在時刻を合わせておいてください(→p.13)。
 - ② 複数の子機または親機で同じ時刻を登録した場合は、同じ時刻に動作します。
 - ③ 子機を使用中のときは、エラー音が鳴り登録できません。

親機をセットする

モーニングコールの時刻を登録した後に

1 機能 設定 を2秒押す

点灯

「午前(または午後) 〇時〇分です」

α

① 時刻を登録していない場合はエラー音が鳴ってセットできません。

鳴る前に解除する

1 機能 設定 を2秒押す

消灯

α

- 注意**
- ① モーニングコール時刻が登録されていないとセットできません。
 - ② 子機を使用中のときは、エラー音が鳴りセットできません。

モーニングコールされたら

呼出音が鳴り始めて、1分以内に

1 受話器を取る。または機能 設定 を押す

ハンズフリー 発信

または

α

「午前(または午後) 〇時〇分です」

2 受話器を置くか機能 設定 を押す。または機能 設定 を押す

ハンズフリー 発信

または

α

① これでモーニングコールは止まります。

② 一度モーニングコールされるとセットは解除されます。

- 注意**
- ③ 通話中(操作中)にモーニングコールの時刻になった時は、通話(操作)終了後に鳴ります。
 - ④ サイレントをセットにしている時でも、モーニングコールは「小」で鳴ります。

便利な機能

モーニングコール

モーニングコール (子機)

登録した時刻になると子機の呼出音が1分間鳴り続け、電話に出ると時刻をアナウンスします。その後、セットは解除されますが、時刻は登録されたままです。

時刻を登録する

電話が切れた状態で

1 **【キ/カ】→【#】の順に押す**

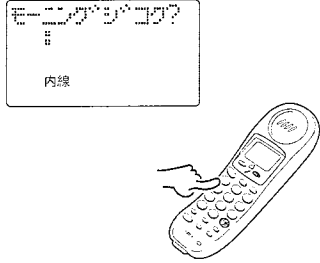

2 (24時間制4桁) **設定したい時刻を押す**

例 午前8時30分 **0 8 3 0**
午後10時 **2 2 0 0**



3 **【キ/カ】を押す**

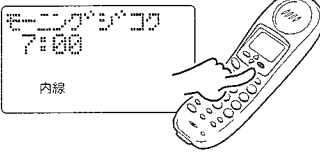

注意

- α-ALPHA3に加入していない場合は、あらかじめ親機で現在時刻を合わせておいてください(→p.13)。
- 複数の子機または親機で同じ時刻を登録した場合は、同じ時刻に動作します。
- 他の子機や親機を使用中のときは、エラー音が鳴り登録できません。

子機をセットする

モーニングコールの時刻を登録した後に

1 **【#】を2秒押す**

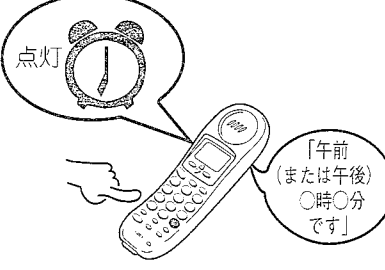

「午前 (または午後) 〇時〇分です」

◎ 時刻を登録していない場合はエラー音が鳴ってセットできません。

鳴る前に解除する

1 **【#】を2秒押す**



注意

- モーニングコール時刻が登録されていないとセットできません。
- 他の子機や親機を使用中のときは、エラー音が鳴りセットできません。

モーニングコールされたら

呼出音が鳴り始めて、1分以内に

1 **充電器から取る。または【キ/カ】か【#】を押す**



または



2 **充電器に戻す。または【キ/カ】を押す**



または



◎ これでモーニングコールは止まります。

◎ 一度モーニングコールされるとセットは解除されます。

注意

- 通話中 (操作中) にモーニングコールの時刻になった時は、通話 (操作) 終了後に鳴ります。
- 呼出音量を「切」にしている時でも、モーニングコールは「小」で鳴ります。

便利な機能

モーニングコール

ボディガード



「ボディガード1 (または2※)」は、電話をかけてきた相手に10桁までの番号を入力してもらい、その番号で電話に出るか出ないか決める機能です。「ボディガード3」は、暗証番号を教えた相手とだけ電話するための機能です。

※ナンバーディスプレイに加入していないときは、ボディガード1と2は同じ機能です。

ナンバー・ディスプレイを契約している場合は、公衆電話からの電話に無条件で出るときは「ボディガード1」を、公衆電話からの電話も選別したいときは「ボディガード2か3」をお選びください (→別冊参照)。

ボディガード



- 1 ボディガード1か2をセットする (→p.38)
- 2 呼出音が設定した回数 (→p.60)鳴ると「プッシュホンで、あなたの電話番号を市外局番から入力してください。」と応答する (※)

相手が番号を入力すると、親機のディスプレイに番号を表示する

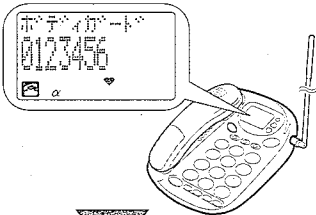

相手が番号を入力しない場合は、もう一度メッセージを繰り返す

- 3 2回目は呼出音が4回鳴る
サイレントモードにすると、親機の呼出音は聞こえません (→p.31)。

ボディガード



- 1 ボディガード3をセットする (→p.38)
- 2 電話がかかると「プッシュホンで、暗証番号を入力してください。」と応答する

相手が暗証番号を正しく入力した場合

相手が暗証番号を入力しないか3回間違えた場合

- 3 呼出音が4回鳴る

サイレントモードにすると、親機の呼出音は聞こえません (→p.31)。

こちらから電話を切る

(※) ボディガード1または2を選択した場合、この応答メッセージは、ご自分で録音したものにもできます (→p.39)。

A

- 4 電話に出るときは  を押すか、受話器を取る

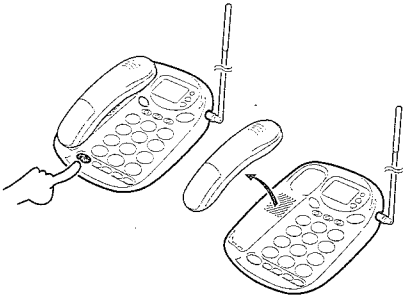

◎ 子機でも電話を受けられます。

B

- 4 留守セットしてあると、応答メッセージが流れる

留守セットと併用したときは

「ただいま留守にしております。ピーッと鳴ったらお話しください。」



- 5 用件を録音して電話を切る

C

- 4 電話に出ないと、応答専用のメッセージが流れる

電話に出ないと

「ただいま留守にしております。またおかけ直してください。」



- 5 メッセージが終わったら、電話を切る

注意

● ボディガードをセットすると、転送は解除されます (→p.64,65)。

便利な機能

ボディガード

ボディガード

「ボディガード」には3種類ありますが、ナンバー・ディスプレイを使用しない場合はボディガード1とボディガード2は共通になります。前頁の種類と動作を確認のうえ、必要なボディガードの種類を選択してください。暗証番号はボディガード3を選択したとき必要なもので、あらかじめ友人等に知らせておき、電話が「プッシュホンで暗証番号を入力してください。」とアナウンスしたとき入力してもらいます。

ボディガードをセットする

電話が切れた状態で

1 8 を2秒間押す



♥が点灯します



2秒押す

解除するには

電話が切れた状態で

1 8 を2秒間押す

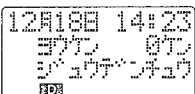

が消灯します

注意

- 留守セットしたままでもボディガードのセット/解除ができます。
- 転送セット中にボディガードをセットすると、転送は解除されます(→p.64,65)。

ボディガード種類設定

電話が切れた状態で

1 8 → 3 を順に押す

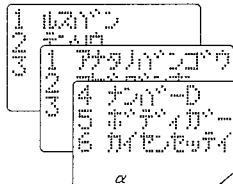

- 8 / 3 を押すとメニューが切り替わります。

「ボディガード」を選択します

2 5 を押す

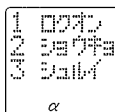

「シュルイ」を選択します

3 3 を押す

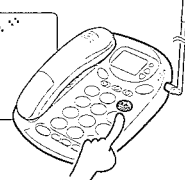
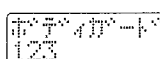

- ボディガードのタイプ選択画面になります。

ボディガードタイプを選択します

4 1、2、3のいずれかを押す

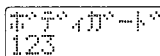

(例) 3を選択

タイプを選択したら

5 0 を押す

- ボディガード1または2を選択した場合はここで設定されます。
- ボディガード3を選択した場合は暗証番号の設定画面になります。

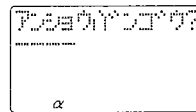

暗証番号未登録時 -----
暗証番号登録時 ****

ボディガード用暗証番号の登録

ボディガード3を選択した場合、上記5に続けて

6 暗証番号を押す(4桁)

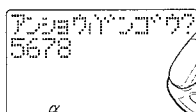

- この番号を相手に教えておきます。
- リモコン用の暗証番号とは別の番号をお使いください。
- 修正は【クリア】を2秒押しして入力し直します。

暗証番号の入力を確認してから

7 0 を押す

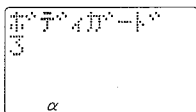

- 暗証番号が設定されます。

ボディガード用
暗証番号メモ

登録した暗証番号をメモしておきましょう。

- 別の電話から用件を聞いたり転送を受けるときの暗証番号とは違う番号を設定してください。

便利な機能

ボディガード

ボディガード (つづき)

ボディガード1、2の応答メッセージはあらかじめ録音されていますが、ご自分で録音することもできます。ご自分で録音すると自動的に録音したメッセージに設定されます。元のメッセージに戻すときは、ご自分で録音した応答メッセージを消去してください。

ボディガード用応答メッセージの録音

電話が切れた状態で

1 **0**を押す

1 11234567
2 89012345
3 6789012345
α

◎受話器は親機に乗せておきます。

「ショキセツタイ」を選択します

2 **3**を押す

1 アタリマヨコウ
2 ショキセツタイ
3 トイ
α

3 **DOWN** → **5**を順に押す

4 たんごう
1 ロクオン
2 ショウキョ
3 ショウキョ
α

「ロクオン」を選択します

4 **1**を押す

ショウキョ
アタリマヨコウ
α

5 受話器を取る

ロクオン
1: ショウキョ
α

ピーツと鳴ったら録音開始です

6 応答メッセージを言う

はい
○○です。
プッシュホンで
電話番号を...

◎録音は15秒です。

録音が終わったら

7 **1**を押す

◎録音を終了し、録音したメッセージが再生されます。

8 受話器を戻す

録音した応答メッセージを消去する

電話が切れた状態で

1 **0**を押す

1 11234567
2 89012345
3 6789012345
α

「ショキセツタイ」を選択します

2 **3**を押す

1 アタリマヨコウ
2 ショキセツタイ
3 トイ
α

3 **DOWN** → **5**を順に押す

1 ロクオン
2 ショウキョ
3 ショウキョ
α

「ショウキョ」を選択します

4 **2**を押す

ショウキョ
アタリマヨコウ?
1: YES
0: NO
α

5 **1**を押す

ショウキョ
α

◎メッセージが消去されます。

便利な機能

ボディガード

文字の入力について

登録する前に

カーソルについて

文字を入力するときに表示される「■」を「カーソル」といい、このカーソルの位置に文字が入力されます。また、すでに登録されている文字を修正、変更する際の対象となるのも「■」の上の文字です。

「■」は(※)か(※)ボタンを押すと移動します。

文字の入力方法について

カナ、英字、数字が入力できます。

1. 入力モードを選ぶ

(子機は(※)) ボタンを押すたびに右図のようにカナ入力モード→英字入力モード→数字入力モードの順に切り替わります。

2. 文字を選ぶ

入力モードを選んだあと、ダイヤルボタンを押すとボタンの押された回数により下表のように文字が切り替わります。

(例) (3)の場合、押すたびに、表示される文字が次のように切り替わります。

「カナ」が表示されているとき

→サ→シ→ス→セ→ソ

「英」が表示されているとき

→D→E→F→d→e→f

同じボタンに割り当てられた文字を続けて入力するときは

必ず(※)を押してカーソルを移動させてから入力してください。

(例) アオと入力するとき

(1)を1回押す(ア)→(※)を1回押す(カーソル移動)→(1)を5回押す(オ)

スペースを入力するとき

(※)を必要な分だけ押します。

ディスプレイ表示 (親機)

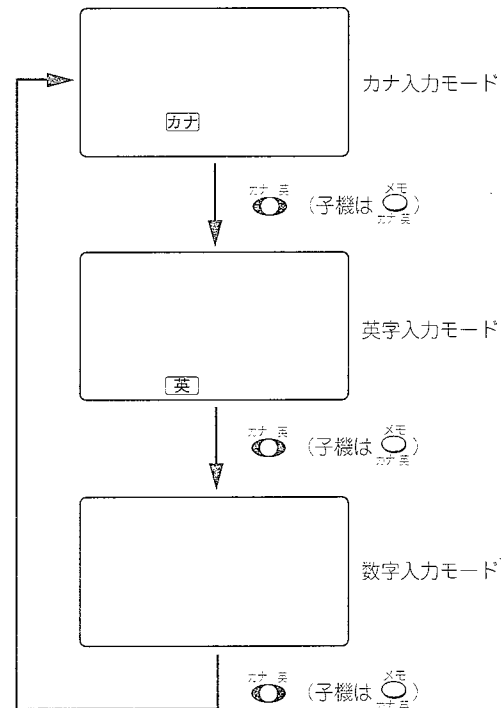

補足：

入力をまちがえた場合・変更する場合

(※)または(※)でカーソルを修正したい文字まで移動して、正しい文字を入力してください。

カーソルの位置で(※)を押すと、カーソルの位置の文字を消去することができます。(※)を2秒以上押すと、文字が全て消去されます。)

便利な機能

文字の入力について

モード	カナ入力モード	英字入力モード	数字入力モード	モード	カナ入力モード	英字入力モード	数字入力モード
押す回数	1 2 3 4 5 6 7 8 9 10 11	1 2 3 4 5 6 7 8	1	押す回数	1 2 3 4 5 6 7 8 9 10 11 12 13 14	1 2 3 4 5 6 7 8 9 10 11	1
(1)	アイウエオアイウエオ		1	(8)	ヤヨユョヨ	TUVtuv	8
(2)	カキクケコ	ABCabc	2	(9)	ラリルレロ	WXYZwxyz	9
(3)	サシスセソ	DEFdef	3	(0)	ワヲン*?!_(スペース)	**&/¥()	0
(4)	タチツテトツ	GHIghi	4	(※)	カーソル左移動	カーソル左移動	カーソル左移動
(5)	ナニヌネノ	JKLjkl	5	(※)	カーソル右移動	カーソル右移動	カーソル右移動
(6)	ハヒフヘホ	MNOmno	6	(子機は(※))	英字入力モード切替	数字入力モード切替	カナ入力モード切替
(7)	マミムメモ	PQRSpqrs	7	(子機は(※))	文字の消去	文字の消去	文字の消去

親機の電話帳

電話帳には、親機・子機ともに100番号まで登録できます。なお、1つの名前に対して番号を2つまで登録できます。この場合50人分が登録できます。

名前だけの登録はできません。
電話番号は市外局番から入力してください。

電話帳に登録する

電話が切れた状態で

1 電話帳登録 **○** を押す

名前
α



◎ 残りの件数が表示されます。

2 電話帳登録 **○** を押した後、名前 (10文字まで) を入力する

名前
α



- ◎ 文字の入力方法は40ページをご覧ください。
- ◎ 名前を登録しない場合は操作3に進みます。

3 電話帳登録 **○** を押した後、1つ目の電話番号 (16桁まで) を入力する

名前
α



- ◎ [リダイヤル]を押すと、電話をかけた時約4秒のポーズ(Pと表示)が入ります。
- ◎ 17桁以上入力するとエラー音が鳴ります。

電話帳に登録すると名前が、名前なし→数字→アイウエオ→A B C→記号の順に並べかえられます。

参考

- ◎ ポーズ
電話番号が長い国際電話や、電話帳からかかりにくい番号は、電話番号を入力中に[リダイヤル]ボタンを押してポーズ(約4秒間)を入れてみてください。(ただしポーズを入れた番号はα-ALPHA3の判定はできません)
- ◎ 電話番号にポーズを入れると鳴り分けコールは動作しません。

4 電話帳登録 **○** を押した後、2つ目の電話番号 (16桁まで) を入力する

名前
α

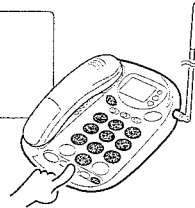

- ◎ 2つ目の電話番号を入力しない場合は、操作5に進みます。
- ◎ [リダイヤル]を押すと、電話をかけた時約4秒のポーズ(Pと表示)が入ります。
- ◎ 17桁以上入力するとエラー音が鳴ります。

5 電話帳登録 **○** を押す

名前
α



- ◎ 呼出音の種類選択画面になります。
- ◎ 「ナンバーディスプレイ」を契約して「ナンバーディスプレイ」機能がONの場合には、電話帳に登録した相手からかかってきた時は次の操作で選択した呼出音が鳴ります(→別冊p.9)。

参考

- ◎ 番号を間違えたときは[クリア]で1文字消すか、[クリア]を2秒押しして番号全消去もできます。
- ◎ 登録中に電話がかかると、登録操作は中止されます。
- ◎ 呼出音種別
ナンバーディスプレイがオフの場合と、[1]を選択した場合は通常の呼出音になります。

呼出音を選択します。

6 呼出音の種類選択画面で **○** ~ **○** のいずれかを押す

- 1: ベル (通常) 6: メロディ5
- 2: メロディ1 7: 猫ふんじゅった
- 3: メロディ2 8: 金太郎
- 4: メロディ3 9: 四季 (春)
- 5: メロディ4 0: 星に願いを

名前
α

- ◎ 1を選択した場合は31ページで設定した呼出音になります。
- ◎ 選択した呼出音が鳴ります。

7 電話帳登録 **○** を押す

名前
α

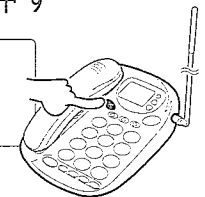

- ◎ 登録が終了します。登録した名前と電話番号が10秒間表示されます。

注意

- ◎ 部分は「ナンバー・ディスプレイ」を契約していない場合でも呼出音種別の設定はできますが、電話がかかってきたときに動作はしません。「ナンバー・ディスプレイ」契約後に動作します。

便利な機能

親機の電話帳

親機の電話帳 (つづき)

電話帳の内容を変更する

電話が切れた状態で

7 ○を押す



◎ 残りの件数が表示されます。

変更したい名前を表示します

2 UPかDOWNを押す

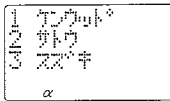

◎ 名前の最初の一字を入力してから、[UP][DOWN]を押すと検索もできます。

変更したい名前の番号を押します。

3 ①～③のいずれかを押す

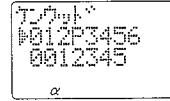

◎ 選択した名前と電話番号が表示されます。
◎ 1つ目の電話番号の先頭に ▶マークが表示されます。

4 ○を押した後、名前を変更する

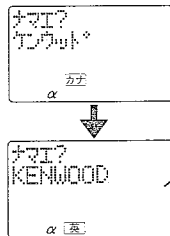

◎ 文字の入力方法は40ページをご覧ください。
◎ 名前を変更しない場合は、操作5に進みます。

5 ○を押した後、1つ目の電話番号を変更する

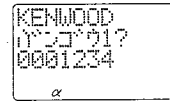

◎ 追加は続けて入力し、削除、変更(クリア)を押して変更したい部分まで削除して入力します。
◎ 番号を変更しない場合は、操作6に進みます。

6 ○を押した後、2つ目の電話番号を変更する

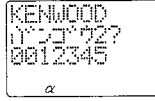

◎ 追加は続けて入力し、削除、変更は[クリア]を押して変更したい部分まで削除して入力します。
◎ 番号を変更しない場合は、操作7に進みます。

7 ○を押す



◎ 呼出音の種類選択画面になります。
◎ 呼出音を変更しない場合は、操作9に進みます。

呼出音を選択します。

8 ①～⑩のいずれかを押す

- ①: ベル (通常) ⑥: メロディ5
- ②: メロディ1 ⑦: 猫ふんじゃった
- ③: メロディ2 ⑧: 金太郎
- ④: メロディ3 ⑨: 四季 (春)
- ⑤: メロディ4 ⑩: 皇に願いを

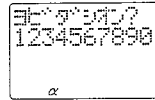

◎ ①を選択した場合は31ページで設定した呼出音になります。
◎ 選択した呼出音の確認音が鳴ります。

9 ○を押す

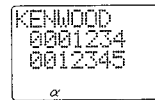

◎ 変更が終了します。変更した名前と電話番号が10秒間表示されます。

注意

◎ 部分は「ナンバー・ディスプレイ」を契約していない場合でも呼出音種別の設定はできますが、電話がかかってきたときに動作はしません。「ナンバー・ディスプレイ」契約後に動作します。

ヒストリーダイヤルから登録する

電話が切れた状態で

1 リダイヤル → UP / DOWN を順に押す

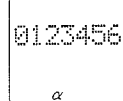

◎ 電話帳に登録したいヒストリーダイヤルを表示します。

2 ○を押した後、名前 (10文字まで) を入力する



◎ 文字の入力方法は40ページをご覧ください。
◎ 名前を登録しない場合は、操作3に進みます。

3 ○を押す

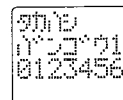

◎ 操作1で選択した番号が表示されます。

4 ○を押した後、2つ目の電話番号 (16桁まで) を入力する

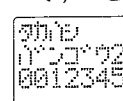

◎ 2つ目の電話番号を入力しない場合は、操作5に進みます。

呼出音を選択します。

5 ○を押した後、①～⑩のいずれかを押す

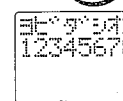

6 ○を押す

◎ 登録が終了します。登録した名前と電話番号が10秒間表示されます。

注意

◎ ヒストリーダイヤルは最大24桁記憶していますが、電話帳には頭から16桁が登録されます。

便利な機能

親機の電話帳

親機の電話帳 (つづき)

親機の電話帳に登録されている名前や電話番号を確認したり、不要になった名前と電話番号を同時に消したり、不要な電話番号だけ消したりすることができます。

電話帳の確認 (50音順検索)

電話が切れた状態で

1 を押す

電話帳の残りの件数が表示されます。

2 か を押す

● を押すと登録名が3件ずつ名前なし→数字→アイウエオ→ABC→記号の順に表示されます。
● を押すと逆順に表示されます。

確認する (消去する) 名前の数字を押す

3 ~ いずれかを押す

● 1つ目の番号を選択し▶で表示します。
1つ目の番号を選択中に を押すと前の人の電話帳に切り替わります。
1つ目で を押して2つ目の番号があれば、2つ目を選択し▶で表示します。
1つ目選択中に2つ目の番号がないか、2つ目選択中に を押すと次の人の電話帳に切り替わります。

電話帳の確認 (名前で検索)

電話が切れた状態で

1 を押す

電話帳の残りの件数が表示されます。

検索したい名前の先頭の1文字を入力します。
例「イマイ」の場合「イ」を入力

2 を2回押す

● アルファベットのの場合は、始めに を押して英数入力モードにします。
例「KENWOOD」の場合「K」を入力
 → ×2回

文字を入力したら を押す

● 指定の文字の名前から3つ表示します。その後は希望の名前が表示されるまで [DOWN/サイレント] または [UP] を押します。
● 指定の文字が無い場合はいちばん近い文字の名前から順に表示されます。

確認する (消去する) 名前の数字を押す

3 ~ いずれかを押す

● 1つ目の番号を選択し▶を表示します。
● 名前の選択については、左記の操作手順3の説明も参照してください。

電話帳から消す

電話帳の確認の操作3で消去する名前を表示し

4 を押す

YESを選択します。

5 を押す

● 電話帳から表示の名前と電話番号が同時に消去されます。

電話帳から1つの番号を消す

電話帳の確認の操作3で消去する名前を表示し

4 を押す

「ナマエ」の表示になり、電話帳の内容を変更する画面になります。

5 消す番号が表示されるまで番号1は1回、番号2は2回 を押す

消す番号が表示された状態で

6 を2秒押す

● 電話番号が消去されます。

表示されていた番号が消えたら

7 ピーッと確認音が鳴るまで を数回押して登録完了の画面にする

例：番号2を消した場合

便利な機能

親機の電話帳

親機の電話帳 (つづき)

電話帳に登録しておく、電話帳を検索して表示されている番号に電話をかけることができます。

電話帳からかける

電話が切れた状態で

1 を押す

ケンウッド
101 4870
α



電話帳の残りの件数が表示されます。

2 か を押す

1 ケンウッド
2 101
3 スズキ
α



◎ を押すと登録名が3件ずつ名前なし→数字→アイウエオ→ABC→記号の順に表示されます。

◎ を押すと逆順に表示されます。

かけたい名前の数字を押す

3 ~ いずれかを押す

スズキ
0123456
0012345
α



◎ 1つ目の番号を▶で表示します。

かけたい電話番号を選択する

4 か を押す

スズキ
0123456
▶0012345
α

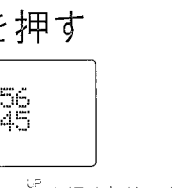

1つ目の番号を選択中に を押すと前の人の電話帳に切り替わります。

1つ目で を押して2つ目の番号があれば、2つ目を選択し▶で表示します。

1つ目選択中に2つ目の番号がないか、2つ目選択中に を押すと次の人の電話帳に切り替わります。

かけたい番号になったら

5 受話器を取るか を押す

スズキ
0012345
 α

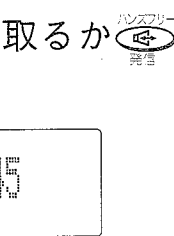

名前を呼出してかける

電話が切れた状態で

1 を押す

電話帳の残りの件数が表示されます。

検索したい名前の先頭の1文字を入力します。

例「イマイ」の場合「イ」を入力

2 を2回押す

ケンウッド?
イ
α

◎ アルファベットの場合は、始めに を押して英数入力モードにします。

例「KENWOOD」の場合「K」を入力

→ ×2回

ケンウッド?
K
α

文字入力したら

3 を押す

1 イマイ
2 イマイ
3 イマイ
α



◎ 指定の文字の名前から3つ表示します。その後は希望の名前が表示されるまで [DOWN/サイレント] または [UP] を押します。

◎ 指定の文字が無い場合はいちばん近い文字の名前から順に表示されます。

参考

◎ 受話器を上げるか、 を押してから電話帳を呼び出して番号表示中に [ハンズフリー/発信] を押してかけることもできます。

かけたい名前の数字を押す

4 ~ いずれかを押す

イマイ
0123456
0012345
α



◎ 1番目の番号を選択し▶を表示します。

かけたい電話番号を選択する

5 か を押す

イマイ
0123456
▶0012345
α

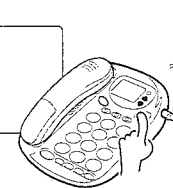

1つ目の番号を選択中に を押すと前の人の電話帳に切り替わります。

1つ目で を押して2つ目の番号があれば、2つ目を選択し▶で表示します。

1つ目選択中に2つ目の番号がないか、2つ目選択中に を押すと次の人の電話帳に切り替わります。

かけたい番号になったら

6 受話器を取るか を押す

イマイ
0012345
 α

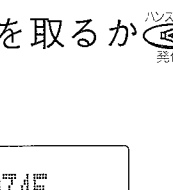

子機の電話帳

電話帳には、親機・子機ともに100番号まで登録できます。なお、1つの名前に対して番号を2つまで登録できます。この場合50人分登録できます。

電話帳にはヒストリーダイヤル(→p.46)から登録することもできます。

名前だけの登録はできません。
電話番号は市外局番から入力してください。

電話帳に登録する

電話が切れた状態で

1 **[メモ]** を押す

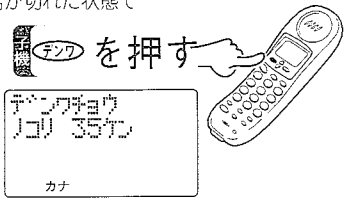

カナ

◎ 残りの件数が表示されます。

2 **[メモ]** を押した後、名前(10文字まで)を入力する

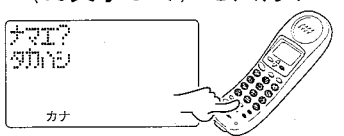

カナ

◎ 文字の入力方法は40ページをご覧ください。
◎ 名前を登録しない場合は操作3に進みます。

3 **[メモ]** を押した後、1つ目の電話番号(16桁まで)を入力する

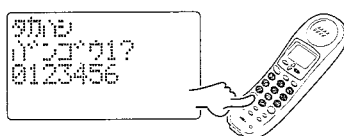

カナ

◎ [リダイヤル]を押すと、電話をかけた時約4秒のポーズが入ります。
◎ 17桁以上入力するとエラー音が鳴ります。

4 **[メモ]** を押した後、2つ目の電話番号(16桁まで)を入力する



カナ

◎ 2つ目の電話番号を入力しない場合は、操作5に進みます。
◎ [リダイヤル]を押すと、電話をかけた時約4秒のポーズが入ります。
◎ 17桁以上入力するとエラー音が鳴ります。

電話帳に登録すると名前が、名前なし→数字→アイウエオ→ABC→記号の順に並べかえられます。

5 **[メモ]** を押す

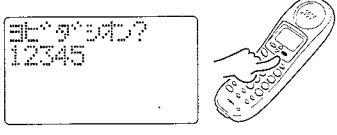

◎ 呼出音の種類選択画面になります。
◎ 「ナンバー・ディスプレイ」を契約して「ナンバー・ディスプレイ」機能がONの場合には、電話帳に登録した相手からかかってきたときは次の操作で選択した呼出音が鳴ります。(→別冊p.9)。

呼出音を選択します。

6 **[1] ~ [5]** いずれかを押す

- ① : ベル(通常)
- ② : 猫ふんじゃった
- ③ : 金太郎
- ④ : 四季(春)
- ⑤ : 星に願いを

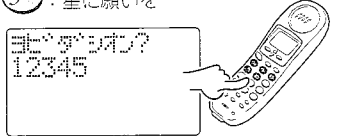

◎ ①を選択した場合は32ページで設定した呼出音になります。
◎ 選択した呼出音の確認音が鳴ります。

7 **[メモ]** を押す

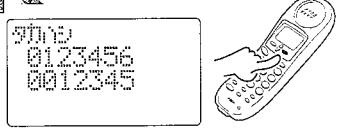

◎ 登録が終了します。登録した名前と電話番号が10秒間表示されます。

注意

- ◎ 部分は「ナンバー・ディスプレイ」を契約していない場合でも呼出音種別の設定はできますが、電話がかかってきたときに動作しません。「ナンバー・ディスプレイ」契約後に動作します。

参考

- ◎ ポーズ
電話番号が長い国際電話や、電話帳からかかりにくい番号は、電話番号を入力中に[リダイヤル]ボタンを押してポーズ(約4秒間)を入れてみてください。(ただしポーズを入れた番号はα-ALPHA3の判定はできません)
- ◎ 電話番号にポーズを入れると、鳴り分けコールは動作しません。

参考

- ◎ 番号を間違えたときは[クリア]で1文字消すか、[クリア]を2秒押しして番号全消去もできます。
- ◎ 登録中に電話がかかると、登録操作は解除されます。
- ◎ 呼出音種別
ナンバーディスプレイがオフの場合と、何も選択しなかった場合、または[1]を選択した場合は通常の呼出音になります。

便利な機能

子機の電話帳

子機の電話帳 (つづき)

電話帳の内容を変更する

電話が切れた状態で

1 **【メモ】** を押す

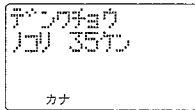

◎ 残りの件数が表示されます。

変更したい名前を表示します。

2 **【UP】** か **【DOWN】** を押す

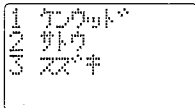

◎ 名前の最初の一文字を入力してから、[UP]/[DOWN]を押すと検索もできます。

変更したい名前の番号を押します。

3 **【1】** ~ **【3】** いずれかを押す

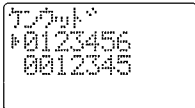

◎ 選択した名前と電話番号が表示されます。
◎ 1つ目の電話番号の先頭に▶マークが表示されます。

4 **【メモ】** を押した後、名前を変更する

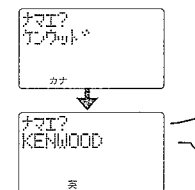

◎ 文字の入力方法は40ページをご覧ください。
◎ 名前を登録しない場合は、操作5に進みます。

5 **【メモ】** を押した後、1つ目の電話番号を変更する

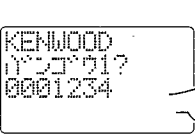

◎ 追加は続けて入力し、削除、変更は[クリア]を押して変更したい部分まで削除して入力します。
◎ 番号を変更しない場合は、操作6に進みます。

6 **【メモ】** を押した後、2つ目の電話番号を変更する

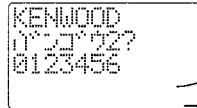

◎ 追加は続けて入力し、削除、変更は[クリア]を押して変更したい部分まで削除して入力します。
◎ 番号を変更しない場合は、操作7に進みます。

7 **【メモ】** を押す

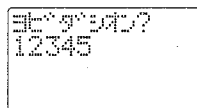

◎ 呼出音の種類選択画面になります。
◎ 呼出音を変更しない場合は、操作9に進みます。

呼出音を選択します。

8 **【1】** ~ **【5】** いずれかを押す

- ① : ベル (通常)
- ② : 猫ふんじゃった
- ③ : 金太郎
- ④ : 四季 (春)
- ⑤ : 星に願いを

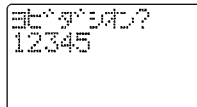

◎ ①を選択した場合は32ページで設定した呼出音になります。
◎ 選択した呼出音の確認音が鳴ります。

9 **【メモ】** を押す

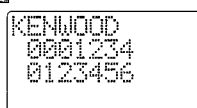

◎ 変更が終了します。変更した名前と電話番号が10秒間表示されます。

注意

◎ 部分は「ナンバー・ディスプレイ」を契約していない場合でも呼出音種別の設定はできますが、電話がかかってきたときに動作しません。「ナンバー・ディスプレイ」契約後に動作します。

ヒストリーダイヤルから登録する

電話が切れた状態で

1 **【リダイヤル】** → **【DOWN】** / **【UP】** を順に押す

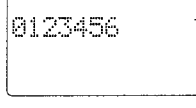

◎ 電話帳に登録したいヒストリーダイヤルを表示します。

2 **【メモ】** を押した後、名前 (10文字まで) を入力する

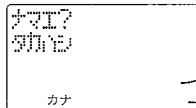

◎ 文字の入力方法は40ページをご覧ください。
◎ 名前を登録しない場合は、操作3に進みます。

3 **【メモ】** を押す

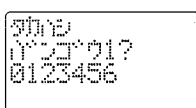

◎ 操作1で選択した番号が表示されます。

4 **【メモ】** を押した後、2つ目の電話番号 (16桁まで) を入力する

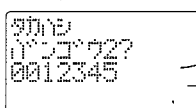

◎ 2つ目の電話番号を入力しない場合は、操作5に進みます。

呼出音を選択します。

5 **【メモ】** を押した後、**【1】** ~ **【5】** のいずれかを押す

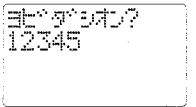

6 **【メモ】** を押す

◎ 登録が終了します。登録した名前と電話番号が10秒間表示されます。

便利な機能

子機の電話帳

子機の電話帳 (つづき)

子機の電話帳に登録されている名前や電話番号を確認したり、不要になった名前と電話番号を同時に消したり、不要な電話番号だけ消したりすることができます。

電話帳の確認 (50音順検索)

電話が切れた状態で

1 **キ** を押す

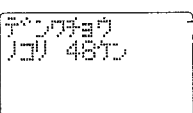

電話帳の残りの件数が表示されます。

2 **UP** か **DOWN** を押す

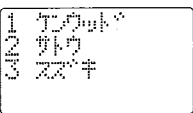

① **DOWN** を押すと登録名が3件ずつ名前なし→数字→アイウエオ→A B C →記号の順に表示されます。

② **UP** を押すと逆順に表示されます。

確認する (消去する) 名前の数字を押す

3 **1** ~ **3** いずれかを押す

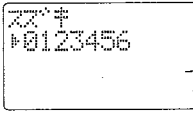

③ 1つ目の番号を▶で表示します。

1つ目の番号を選択中に **UP** を押すと前の人の電話帳に切り替わります。

1つ目で **DOWN** を押して2つ目の番号があれば、2つ目を選択し▶で表示します。

1つ目選択中に2つ目の番号がないか、2つ目選択中に **DOWN** を押すと次の人の電話帳に切り替わります。

電話帳の確認 (名前検索)

電話が切れた状態で

1 **キ** を押す

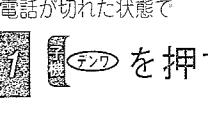

電話帳の残りの件数が表示されます。

検索したい名前の先頭の1文字を入力します。
例「イマイ」の場合「イ」を入力

2 **1** を2回押す



③ アルファベットの場合は、始めに **0** を押して英数入力モードにします。
例「HAYASHI」の場合「H」を入力

0 → **0** ×2回

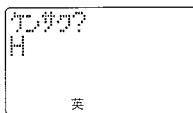

文字を入力したら **DOWN** を押す



③ 指定の文字の名前から3つ表示します。その後は希望の名前が表示されるまで [DOWN] または [UP] を押します。

③ 指定の文字が無い場合はいちばん近い文字の名前から順に表示されます。

確認する (消去する) 名前の数字を押す

3 **1** ~ **3** いずれかを押す

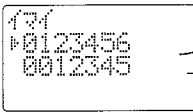

③ 1つ目の番号を選択し▶を表示します。

③ 名前の選択については、左記の操作手順3の説明も参照してください。

電話帳から消す

電話帳の確認の操作3で消去する名前を表示し

4 **0** を押す



YESを選択します。

5 **1** を押す

④ 電話帳から表示の名前と電話番号が同時に消去されます。

電話帳から1つの番号を消す

電話帳の確認の操作3で消去する名前を表示し

4 **キ** を押す



「ナマエ」の表示になり、電話帳の内容を変更する画面になります。

5 消す番号が表示されるまで番号1は1回、番号2は2回 **キ** を押す

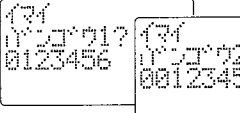

消す番号が表示された状態で

6 **0** を2秒押す

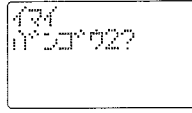

④ 電話番号が消去されます。

表示されていた番号が消えたら

7 ピーッと確認音が鳴るまで **キ** を数回押して登録完了の画面にする



例：番号2を消した場合

便利な機能

子機の電話帳

子機の電話帳 (つづき)

電話帳に登録しておく、電話帳を検索して表示されている番号に電話をかけることができます。

電話帳からかける

電話が切れた状態で

1 **☎** を押す

テンクホウ
ノリ 48ト



電話帳の残りの件数が表示されます。

2 **△** か **▽** を押す

1 テクホウ
2 ノリ
3 スズキ



◎ **▽** を押すと登録名が3件ずつ名前なし→数字→アイウエオ→ABC→記号の順に表示されます。

◎ **△** を押すと逆順に表示されます。

かけたい名前の数字を押す

3 **1** ~ **3** いずれかを押す

スズキ
+0123456



◎1つ目の番号に▶が表示されます。

かけたい電話番号を選択する

4 **△** か **▽** を押す

1つ目の番号を選択中に **△** を押すと前の人の電話帳に切り替わります。

1つ目で **▽** を押して2つ目の番号があれば、2つ目を選択し▶で表示します。

1つ目選択中に2つ目の番号がないか、2つ目選択中に **▽** を押すと次の人の電話帳に切り替わります。

かけたい番号になったら

5 **☎** か **☎** を押す

スズキ
0123456

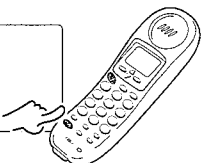

名前を呼出してかける

電話が切れた状態で

1 **☎** を押す



電話帳の残りの件数が表示されます。

検索したい名前の先頭の1文字を入力します。

例「イマイ」の場合「イ」を入力

2 **1** を2回押す

イマ?
イ
カナ

◎ アルファベットの場合は、始めに **ABC** を押して英数入力モードにします。

例「HAYASHI」の場合「H」を入力

ABC → **1** ×2回

イマ?
H
英

文字入力したら

3 **▽** を押す

1 イマ
2 イマ
3 イマ

◎ 指定の文字の名前から3つ表示します。その後は希望の名前が表示されるまで [DOWN] または [UP] を押します。

◎ 指定の文字が無い場合はいちばん近い文字の名前から順に表示されます。

参考

◎ 子機を充電器から取るか **☎** か **☎** を押してから電話帳を呼び出して電話番号表示中に [通話/発信] を押してかけることもできます。

かけたい名前の数字を押す

4 **1** ~ **3** いずれかを押す

イマ
+0123456
0012345

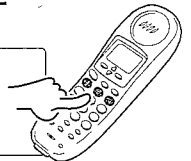

◎1番目の番号を選択し▶を表示します。

かけたい電話番号を選択する

5 **△** か **▽** を押す

イマ
0123456
+0012345

1つ目の番号を選択中に **△** を押すと前の人の電話帳に切り替わります。

1つ目で **▽** を押して2つ目の番号があれば、2つ目を選択し▶で表示します。

1つ目選択中に2つ目の番号がないか、2つ目選択中に **▽** を押すと次の人の電話帳に切り替わります。

かけたい番号になったら

6 **☎** か **☎** を押す

イマ
0012345

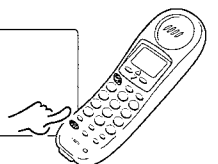



モジ伝送メールを送る・受ける編

モジ伝送メールとは

モジ伝送メールとは、ポケベル、PHS、携帯電話、公衆電話などご家庭の電話機との間で文字によるメールを送受信することです。どなたでも簡単にメールが送れます。送信方法は相手の機種により異なります。本機にメールを送る場合は、トーン（プッシュ）信号の送れる電話機から送れます。本機ではポケベルで使われている文字コード（→P.50,54）を使用してメールの送受信を行います。送信できる文字数は相手によって異なりますが、本機からは1回で最大24文字まで送信できます。

メール送信の流れ

メールはあらかじめ登録されている5種類のメッセージがあります（→P.51）。メッセージはいずれも好きな内容に編集することができます。

メールの送り方には相手によって自動送信と手動送信の2通りがあります。相手に合わせて選択してください。

■自動送信：メールを送る相手がポケベルや当社製PHS電話機SD-P37/P47/P57、電話機S-W777などに送るときに使うと便利です。

■手動送信：メールをPHSや携帯電話のメールセンター経由で送るときやDDIのα-MAIL対応電話機やFAXなどに送るとき、あらかじめ作ったメールを送れるので便利です。

自動送信の流れ

1 起動信号を設定する

（→P.52「起動信号の設定」、
「起動信号一覧表」）

お買い上げ時は「*2*2」に設定されています。



2 メールを作る

（→P.51「メールの作り方」、
「◎送信先文字数」）



3 メールの送信先を選ぶ

（→P.51「自動送信する」操作6~8）



4 メッセージを送る

（→P.51「自動送信する」操作9）

メールを送ると、自動的に電話を切ります。



5 メールが送れないときは、送信開始時間を変更して、再度送ってみる

（→P.52「送信開始時間の設定」）

手動送信の流れ

1 メールを作る

（→P.51「メールの作り方」、
「◎送信先文字数」）



2 メールセンターなどに電話をかける

（→P.51「手動送信する」操作6,7）



3 ガイダンスに従って操作する

（→P.51「手動送信する」操作8）



4 「メッセージを送ってください」とアナウンスされたらメッセージを呼び出す

（→P.51「手動送信する」操作9）

あらかじめ作ったメッセージも呼び出せます。



5 メッセージを送る

（→P.51「手動送信する」操作10）

「メール ソウシン シテイマス」と表示されます。



6 「メール ソウシン シュウリョウシマシタ」と表示されたら終了信号（##など）を入力して電話を切る

参考

●自動送信の起動信号とは、相手にフリーワード（文章を自分で作る）のメールを送るために準備をさせる信号です。起動信号はポケベル会社により異なりますので、送信先により設定を変更してください。（→P.52）

●自動送信すると、「電話をかける」→「起動信号を送る」→「メッセージを送る」→「終了信号（##など）を送る」→「電話を切る」の一連の動作をまとめて行います。

注意

●ガイダンスがない場合もありますので、送り先の操作方法をご確認ください。

注意

●「メッセージを送ってください。」というアナウンスのあと、フリーワード（文章を自分で作る）のメール送信番号（*2*2など）を入力してからメッセージを呼び出して送ることが必要な場合もあります。必ず、送りたいPHSか携帯電話のサービスセンターに送り方を確認してください。

モジ伝送メールを送る・受ける

メール受信の流れ

メールを受信する前に、あらかじめメールを送ってもらう相手に以下の流れ（ の内容）を覚えておいてください。また「ナンバー・ディスプレイ」を契約して、「ナンバー・ディスプレイ機能」をONに設定している場合、メールを受信したい電話機（親機または子機）に相手の電話番号を先鳴りコールに登録すると（→別冊P.11,12）、登録した電話機のみで、メールを見ることができます（僕だけメール→別冊P.19）。

メール受信の流れ

1 相手が電話をかける



2 こちらの電話を取る
または留守応答する



3 相手に起動信号「*2*2」をプッシュホン信号で入力してもらう



4 相手がメールを送る

メールは文字コード（→右記）に従って作成してもらってください。



5 メールを受信する（→P.53）
「メールジュシシテイマス」と表示されます。



6 相手に終了信号「##」を入力して電話を切ってもら



7 受信したメールを表示する
または履歴に保存する
（→P.53、別冊P.19）

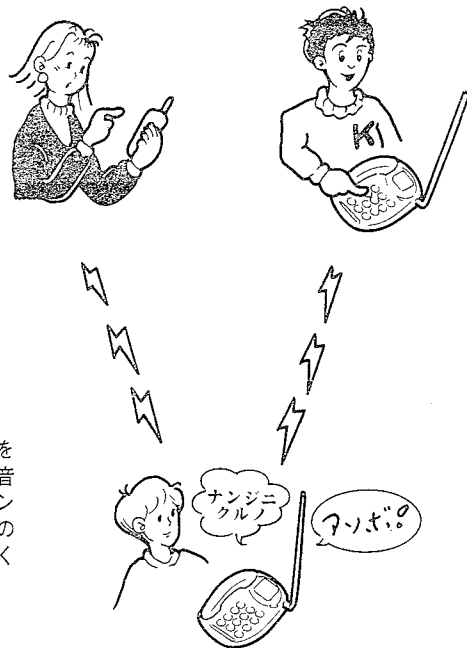

参考

● 相手が起動信号を入力し、本機が信号を受信すると「ピポッ」と聞こえ、後は音声は聞こえなくなり、「メールジュシシテイマス」と表示されます。メールの受信が終了するまで電話は切らないでください。

文字コード

		2桁目（2回目に押す）									
		1	2	3	4	5	6	7	8	9	0
1桁目（最初に押す）	1	ア	イ	ウ	エ	オ	A	B	C	D	E
	2	カ	キ	ク	ケ	コ	F	G	H	I	J
	3	サ	シ	ス	セ	ソ	K	L	M	N	O
	4	タ	チ	ツ	テ	ト	P	Q	R	S	T
	5	ナ	ニ	ヌ	ネ	ノ	U	V	W	X	Y
	6	ハ	ヒ	フ	ヘ	ホ	Z	?	!	—	/
	7	マ	ミ	ム	メ	モ	¥	&			
	8	ヤ	(ユ)	ヨ	*	#	※			
	9	ラ	リ	ル	レ	ロ	1	2	3	4	5
	0	ワ	ヲ	ン	°	°	6	7	8	9	0

（例）「アソボ！」を入力する場合
「1」 「1」 → 「3」 「5」 → 「6」 「5」 → 「0」 「4」 → 「6」 「8」と入力します。

モジ伝送メール

モジ伝送メールとは

モジ伝送メールを送信する

メールはあらかじめ登録されている5種類のメッセージがあり(→下記)、いずれも好きな内容に編集することができます。メールの送り方は「自動送信」(送り先がポケベルや当社製PHS電話機ISD-P37/P47/P57、電話機IS-W777など)と「手動送信」(PHSや携帯電話のメールセンター経由でメールを送るときなど)の2通りあります。相手に合わせて選択してください。

メールの作り方

電話が切れた状態で

1 を2秒以上押す
または を押す

1 例として親機の表示を記載してあります。
2

◎ メール初期画面になります。

「メッセージヲオクル」を選択します

2 を押す

登録済みのメッセージを選択します。

3 または を押す

◎ [UP/DOWN]を押すと5種類のメッセージが表示されます。

4 メッセージ(最大24文字まで)を編集する

◎ 文字の入力方法は40ページをご覧ください。
◎ 編集しない場合は、操作5に進みます

5 または を押す

◎ 編集したメッセージが登録され、電話番号の入力画面になります
引き続き「自動送信する」または「手動送信する」の操作を行ってください

注意

- ◎ メール作成時に小文字を使用すると、大文字に変換して送信されます。
- ◎ メール作成時にカーソル位置に文字を入力せずに[# / →] ボタンを押すと、スペースのデータが入力され、1文字としてカウントされます。また、発信時にはスペースのデータを送信します。

自動送信する

「メールの作り方」の操作5の後

6 または を押す

例として親機の表示を記載してあります。

◎ 送り先は直接ダイヤル入力するか、ヒストリーダイヤルからも選べます。

名前を表示します

7 または を押す

名前前の番号を押します

8 ~ のいずれかを押す

◎ 1つ目と2つ目の番号は [UP/DOWN] で選択します。

9 または を押す

↓

◎ 自動的に電話をかけ、メッセージを送ります。送信が終わると、自動的に電話を切ります。

◎ 登録されているメッセージ
1) レンラククタサイ
2) ナンジカエツケルノ?
3) オクレマス
4) アリガトウ
5) リョウカイシマシタ
このメッセージは自由に上書きできます。

注意

- ◎ 相手がPHSやポケベル、携帯電話で、電波状況が良くないときは正しく送・受信できないことがあります。

手動送信する

「メールの作り方」の操作5の後

6 または を押す

例として親機の表示を記載してあります。

7 電話をかける(→P.18、20)

◎ プッシュホン回線を契約していない場合は、つながったら を押してください。

8 ガイダンスに従って操作する

◎ 「メッセージを送ってください」とアナウンスされたら、操作9に進みます。
◎ ガイダンスがない場合もありますので、送り先の操作方法をご確認ください。

9 を押す
または を押す

◎ メッセージが表示されます。
[UP/DOWN]で送信したいメッセージを選択します。

10 または を押す

◎ メッセージがプッシュホン信号で送信されます。

◎ メール送信が終了したら、ガイダンスなどに従って終了します。
(例: [#]を2回押す)

◎ 送信先最大文字数
送信できる文字数は送信先により異なりますのでご注意ください。
・ポケベル: 14文字
・ケンウッドのPHS: 14文字
・ケンウッドの電話機: 24文字
・α5のα-MAILに対応した電話機・FAX: 24文字

モジ伝送メール モジ伝送メールを送信する

モジ伝送メールを送る・受ける

モジ伝送メールを送信する (つづき)

メールを自動送信する場合に、お買い上げ時の起動信号は「*2*2」を付加して送信するように設定されていますが、各ポケベル等のサービスに合わせてその起動信号を変更(例:「**9」、「*6*6」など)することができます。また、メールを自動送信する場合に、うまくつながらないときは送信開始時間の設定を変更してみてください。下記の2つの設定は親機で行います。

起動信号の設定

親機の電話が切れた状態で

1 機能登録 → トーン を押す

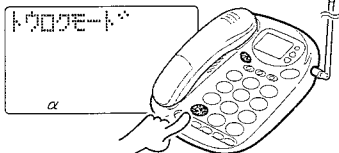

登録画面になります。

2 → を押す

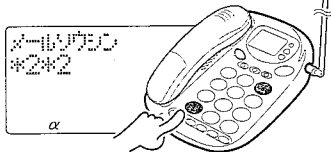

◎メール送信コード入力画面になります。

登録されているコードを変更します

3 **ダイヤルで登録したいコードを入力する**

◎間違えた時は を2秒押した後再入力します。

(登録例: *6*6)



入力が終了したら

4 機能登録 を押す

◎登録が終わります。

起動信号一覧表

種別	起動信号	会社名
ポケベル	*2*2	DOCOMOネクストサービス
		北海道テレメッセージ
		東北テレメッセージ
		新潟テレメッセージ
		栃木テレメッセージ
		茨城テレメッセージ
		東京テレメッセージ
		石川テレメッセージ
		福井テレメッセージ
		富山ページングサービス
		岡山テレメッセージ
		テレメッセージ広島
		山口テレメッセージ
		山陰テレメッセージ
		香川テレメッセージ
高知テレメッセージ		
愛媛テレメッセージ		
徳島テレメッセージ		
九州テレメッセージ		
佐賀テレメッセージ		
長崎テレメッセージ		
九州ネットワークシステム		
大分テレメッセージ		
宮崎テレメッセージ		
鹿児島テレコール		
沖縄テレメッセージ		
*1	山梨テレ通信	
*6*6	長野テレメッセージ 中部テレメッセージ 静岡テレメッセージ	
*9	関西テレメッセージ	
PHS	*2*2	ケンウッド (ISD-P37, P47)

参考

◎起動信号とは、相手にフリーワード(文章を自分で作る)のメールを送るために準備をさせる信号です。起動信号はポケベル会社により異なりますので、送信先により設定を変更してください。

送信開始時間の設定

親機の電話が切れた状態で

1 機能登録 → トーン を押す

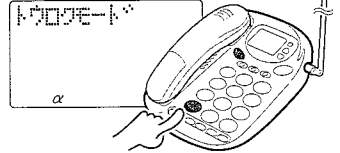

登録画面になります。

2 → を押す

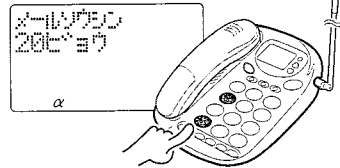

◎メールの送信待ち時間入力画面になります。

登録されている時間を変更します

3 **秒数(10~50秒)を2桁で入力する**

◎間違えた時は を2秒押した後再入力します。

(登録例: 45秒)

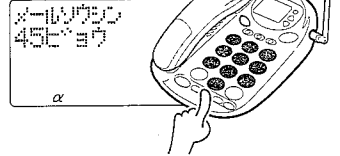

◎お買い上げ時の設定は20秒です。

入力が終了したら

4 機能登録 を押す

◎登録が終わります。

注意

◎相手が電話に出たら3秒(固定)後に*2*2とデータを送ります。

参考

◎ポケベルに送信する場合は、ポケベルのセンターが応答してからメッセージを受け付ける迄の時間が目安になります。
◎お買い上げ時の設定の20秒は、ポケベルに合わせてあります。
IS-W777やPHSなどに送る場合は、設定時間を長くしておくことをおすすめします。

モジ伝送メールを受信する

外線通話中にプッシュホン信号で「*2*2」を受信するとメールの受信を開始し、受信が終わるとメッセージを表示します。受信したメールは新しいものから順に親子各10件ずつ履歴として記憶され、後で確認できます。ナンバー・ディスプレイを契約している場合は相手の番号が、電話帳に登録されている相手は名前が表示されます。

メールの受信と表示 (親機)

親機または受話器で外線通話中または留守応答中にプッシュホン信号で「*2*2」を受信するとメールの受信を開始します。

1

◎ 受話器でメール受信すると「ピポピポ」という音が聞こえた後、メール受信が終わるまで無音状態になります。

メールの受信が終わると親機にメッセージとを表示します。

2

◎ 親機の留守設定中に受けた場合

◎ メッセージは約10秒間表示します。その後は「メール履歴の確認」操作により見ることができます。

メールの受信が終了したら電話を切ります。

3 受話器を戻す。またはを押す

◎ 留守応答でメールを受信した場合は、受信が終わると自動的に電話を切ります。

注意

- ◎ キャッチホンでメールを受けた場合は正しく受け取れない場合があります。

メールの受信と表示 (子機)

子機で外線通話中にプッシュホン信号で「*2*2」を受信するとメールの受信を開始します。

1

メールの受信が終わるとメッセージとを表示します。

2

◎ メッセージは約10秒間表示します。その後は「メール履歴の確認」操作により見ることができます。

メールの受信が終了したら、電話を切ります。

3 子機を充電器に戻すまたはを押す

注意

- ◎ キャッチホンでメールを受けた場合は正しく受け取れない場合があります。

メール履歴の確認 (親機/子機)

新着のメールがあるときはが点灯します。

1 を2秒以上押す
またはを押す

(表示は親機の例です。以下すべて)

「メッセージラミル」を選択します

2 を押す

◎ 最も新しいメッセージが表示されます。

他のメッセージ見るには

3 または または を押す

◎ [DOWN] は新しい順に、[UP] は古い順に表示します。

着信時刻を確認するときは、メッセージが表示されているときに

4 を押す

注意

- ◎ 部分は「ナンバー・ディスプレイ」を契約して「ナンバー・ディスプレイ」機能をONにすると相手の電話番号や名前も表示されます。

参考

- ◎ 10件記憶した状態で次のメッセージを受信すると、一番古いメッセージが消えます。
- ◎ 新着のメッセージがある場合は「メール」表示が点灯します。メールを見る操作を行うと「メール」表示は消えます。

モジ伝送メールを送る・受ける

モジ伝送メールを受信する (つづき)

不要なメッセージは履歴から消すことができます。親機では親機用のメッセージのみ、子機ではその子機用のメッセージのみ消すことができます。なお、メール履歴に10件記憶されている状態で次のメッセージが入ると、一番古いメッセージが自動的に消えます。

メールを1件ずつ消す (親機/子機)

電話が切れた状態で

1 **リリキ** **メール** **○**を2秒以上押す
または **メール** **○**を押す

1 メール消去済
2 メール消去済

α

(表示は親機の例です。以下すべて)

「メッセージラミル」を選択します

2 **2**を押す

メッセージラミル
3021000

α

◎最も新しいメッセージが表示されます。

消去するメッセージを表示させる

3 **UP** **○**か **DOWN** **○**を押す

アキカトウ

α

◎ [DOWN] は新しい順に、[UP] は古い順に表示します。

メッセージを確認して

4 **リリキ** **メール** **○**か **メール** **○**を押す

メール消去済?
1: YES
0: NO

α

5 **1**を押す

メッセージ消去済

α

メールを全部消す (親機/子機)

電話が切れた状態で

1 **リリキ** **メール** **○**か **メール** **○**を押す

メッセージ消去済

α

(表示は親機の例です。以下すべて)

2 **リリキ** **メール** **○**を2秒以上押す
または **メール** **○**を押す

メール消去済?
1: YES
0: NO

α

3 **1**を押す

メール消去済

α

子機の表示

内線

◎全てのメッセージが消去されます。

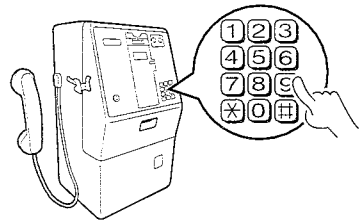

公衆電話などから送信する時は

- 1) プッシュホン信号の出る電話で本機に電話をかける
- 2) 通話状態になったら ***2*2**を押す
(留守電の場合は、応答メッセージが流れている間に ***2*2**を押す)
本機が文字受信モードになる。
- 3) メッセージを文字コードで送る
- 4) 最後に **#**を押す
本機がメールを受信すると **✉**が点灯します。

文字コード

		2桁目 (2回目に押す)									
		1	2	3	4	5	6	7	8	9	0
1桁目 (最初に押す)	1	アイ	ウエ	オ	A	B	C	D	E		
	2	カ	キ	ク	ケ	コ	F	G	H	I	J
	3	サ	シ	ス	セ	ソ	K	L	M	N	O
	4	タ	チ	ツ	テ	ト	P	Q	R	S	T
	5	ナ	ニ	ヌ	ネ	ノ	U	V	W	X	Y
	6	ハ	ヒ	フ	ヘ	ホ	Z	?	!	-	/
	7	マ	ミ	ム	メ	モ	¥	&			
	8	ヤ	(ユ)	ヨ	*	#	※		
	9	ラ	リ	ル	レ	ロ	1	2	3	4	5
	0	ワ	ヲ	ン			°	6	7	8	9

参考

- ◎ プッシュホン信号 (「ピポパ」と聞こえます。) とは、公衆電話や家庭の電話機 (トーン発信のとき)、携帯電話、PHSなどで送信される信号です。
- ◎ ダイヤルボタンは早く押さないでください。早すぎると相手に伝わらないことがあります。

注意

- ◎ 部分は「ナンバー・ディスプレイ」を契約して「ナンバー・ディスプレイ」機能をONにすると相手の電話番号や名前も表示されます。

モジ伝送メール

モジ伝送メールを受信する

お出かけ安心留守番編

お出かけ安心留守番編

留守セットする



ただいま
ルスに...

p.55

用件を消去する

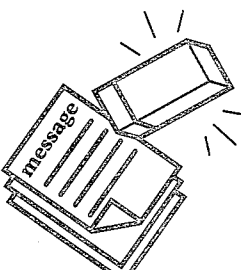

message

p.56

用件を録音する

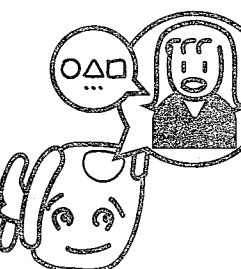

〇△□
...

p.55

応答メッセージを録音する

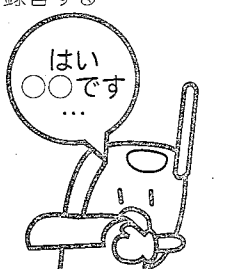

はい
〇〇です
...

p.57

用件を再生する



p.56

応答メッセージを消去する

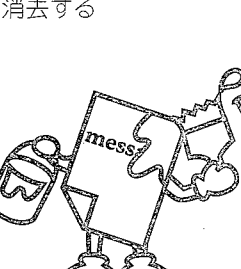

mess

p.58

留守セットを解除する



ただいまー

p.56

応答専用



おかけ
なおし
ください

p.59

カンタン留守セット

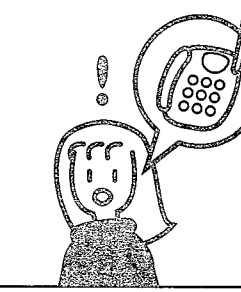

p.59

無音でも録音する

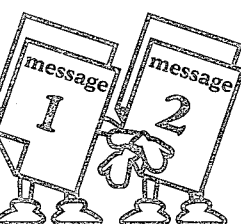

message

p.60

呼出音の回数を増やす



p.60

用件の録音時間を長くする

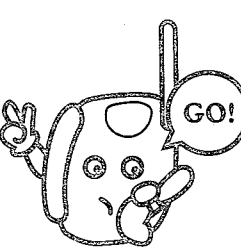

GO!

p.60

基本の留守セット

留守番電話は、あなたの代わりに電話が応えて、相手の用件を録音します。

1 留守セットする

電話が切れた状態で

1  を押す



「ただ今留守にしておりますピーッと鳴ったらお話しください」



08 点灯

- 注意
- 子機使用中 ( が点灯) はセットできません (エラー音が鳴ります)。
 - 呼出音が鳴ってからでも留守セットできます。
 - 録音エリアが満杯になると、応答専用に取り替わります。
 - 待機中に留守セットすると、おおよその録音残り時間を表示します。通常は分、1分以下は秒表示になります。
 - 用件の録音時間は1分ですが2分に変更することもできます (→P.60)。

2 用件を録音する

外から電話がかかると

1 留守番電話が応答し、用件を録音する

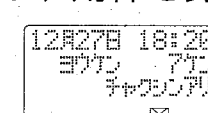

12月27日 18:20
30分間の留守録音
30分間の留守録音
α



お帰りに
なったら
お電話
ください



08 点滅

◎ 用件が録音されると録音件数が表示され、留守ボタンが点滅します。

- 注意
- 相手が電話を切るか、設定された録音時間が経過すると電話を切ります。
 - 録音できる時間は合計で約11分間で、件数は親子合わせて最大30件まで録音できます。

留守番電話

基本の留守セット

注意

1つの回線に電話機とファクシミリを並列接続すると、ファクシミリの自動検出機能が働いて、電話機の留守番機能、ボケベル転送、リモコン操作等が正しく動作しないことがあります。

基本の留守セット (つづき)

◎子機では留守番操作はできません。

新しい用件が録音されると、留守ランプが点滅します。一度用件を聞くと、留守ランプは点灯に変わります。聞き終わった用件は早めに消去してください。録音エリアがいっぱいになると30件になると、用件を録音できなくなります(応答専用→p.59)。

3 用件を再生する

電話が切れた状態で **08** が点滅しているとき、

- 1** **0** を押す

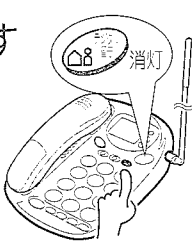

電話機の状態: **08** 点灯

- 2** 用件が順次再生される

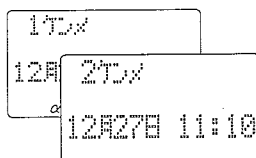

「もしもし」
○ですが ...



◎ 用件をすべて再生すると、留守ボタンは点灯に変わります。

参考

- ◎ 再生ボタンを押すと何度でも再生できます。
- ◎ 用件を録音していないときはピピピッとエラー音が鳴ります。
- ◎ 再生中に外から電話がかかってくると、再生を中止して呼出音が鳴ります。
- ◎ 音楽などを録音すると音質が悪くなる場合があります。

再生中の音量をかえる (5段階)

- 1** **UP** か **DOWN** を押す



「もしもし」
○ですが

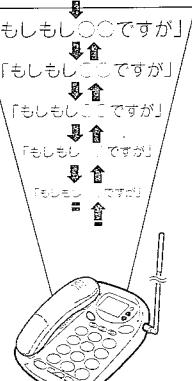

UP ↑
DOWN ↓

4 留守セットを解除する

電話が切れた状態で

- 1** **08** を押す



電話機の状態: **08** 点灯

再生中の操作

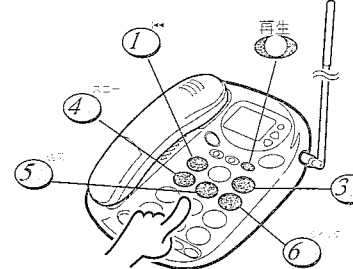

◎ 再生中は頭出し/スロー/クイック再生の操作ができます。

再生中に次の用件を聞く

- 3** を押す

再生中の用件をもう一度聞き直す

- 1** を押す

再生中の1つ前の用件を聞く

- 1** を2回押す

再生を止める

- 0** を押す

再生スピードを早くする

- 6** を押す

再生スピードを遅くする

- 4** を押す

再生スピードを元に戻す

スロー/クイック再生中に **5** を押す

5 親機で用件を消去する

1件ずつ消去する

電話が切れた状態で

- 1** **0** を押す

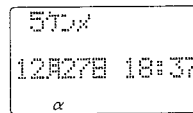

消去する用件の再生中に

- 2** **0** を押す

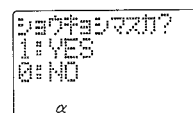

YESを選択します

- 1** を押す

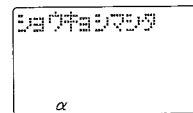

◎再生中の用件が消去されます。

全ての用件を消去する

電話が切れた状態で

- 1** **0** を押す

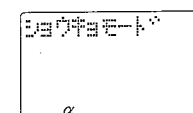

消去モードを確認して

- 2** **0** を押す

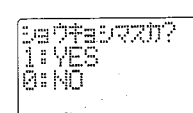

YESを選択します

- 1** を押す

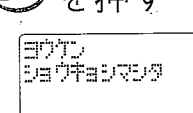

◎用件は全て消去されます。
◎子機の僕だけ留守(一別冊P.14)の用件は消去されません。

留守番用設定のいろいろ

応答メッセージはあらかじめ録音してありますが、ご自分で録音することもできます。ご自分で録音すると、自動的に自作応答メッセージに設定されます。

応答メッセージ

応答メッセージは下記の **コテイ1**、**コテイ2**、**パターン1**～**パターン4**を録音してあります。また、ご自分でメッセージを録音することもできます **ジサク**。

応答専用(→p. 59)にセットしたときや、転送セット(→p. 64, 65)したときは、メッセージの一部が下記のように変わります。

コテイ1

「ただいま留守にしております。
ピーッと鳴ったらお話しください。」

(応答専用のときは、) またおかけ直しください。
(応答専用をセットしたときは、) メッセージを転送しますので、ピーッと鳴ったら

コテイ2

「はい、こちらは●●●-●●●です。
ただいま留守にしております。
ピーッと鳴ったらお話しください。」

(応答専用をセットしたときは、) またおかけ直しください。
(応答専用をセットしたときは、) メッセージを転送しますので、ピーッと鳴ったら

ジサク

「ほくは△◆☆▽◇※です。
8時までは勉強中のため・・・」



パターン1

「ごめん。留守にしてみーす。だからーメッセージ入れてね。ぜったい。」

パターン2

「ごめんね。今留守してるの。メッセージ入れてくれないと誰かわからなくて不安になっちゃうから必ず入れてね。」

自作応答メッセージの録音

自作応答メッセージは、約15秒間録音できます。

電話が切れた状態で

1 **1**を押す

1 ロクオン
2 ジュウキョウ
3 オウトウメッセージ
α

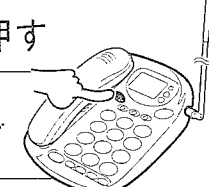

◎ 受話器は親機に乗せておきます。

「ルスパン」を選択します

2 **1**を押す

1 オウトウメッセージ
2 ジョウキョウ
3 ロクオン
α

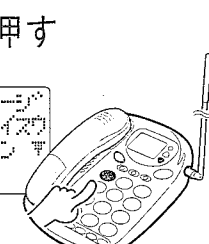

「アウトウメッセージ」を選択します

3 **1**を押す

1 ロクオン
2 ジョウキョウ
3 ジサク
α



- ◎ **コテイ2**の●●●-●●●では、登録した自宅の電話番号(→p. 15)をアナウンスします。
- ◎ 応答専用(→p. 59)にした場合は、パターン1～4はコテイ1に自動で切り替わります。(→上記)。
- ◎ 転送をセットしたときは、パターン1～4はコテイ1に自動で切り替わります。
- ◎ ジサクはそのまま録音されたメッセージが流れます。

パターン3

「申し訳ございませんが
ただいま留守にしています。
ピーッと鳴りましたら
ご用件をお入れください。」

パターン4

「ごめんなさい。
ただいま留守にしています。
あなたの声が聞きたいので
メッセージを入れるが
遊びにいらしてね。」

「ロクオン」を選択します

4 **1**を押す

1 ロクオン
2 ジョウキョウ
3 オウトウメッセージ
α



「ジュウキョウアゲテクタサイ」と表示されたら

5 受話器を取る

1 ロクオン
2 ジョウキョウ
3 オウトウメッセージ
α



ピーと鳴ったら録音開始です

6 応答メッセージを言う



- ◎ 録音時間は15秒までです。
- ◎ 録音が終了したらピーと鳴ります。

録音が終わったら

7 **1**を押す

「はい●●●です。
ただいま留守です
ので・・・」

12月19日 17:45
3070 270
α

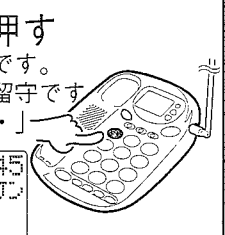

- ◎ 録音した応答メッセージが再生されます。
- ◎ 応答メッセージは自作に設定されます。

8 受話器を戻す

注意

- 新しい応答メッセージを録音すると、古い応答メッセージは自動的に消去されます。
- 自作応答メッセージを録音すると、応答メッセージは自作「ジサク」に設定されます。あらかじめ録音してある応答メッセージを使用する場合は、切り換え操作で「コテイ1」、「コテイ2」のいずれかに切り替えてください。(→P.58)
- 音楽などを録音すると音質が悪くなる場合があります。

留守番用設定のいろいろ

応答メッセージをご自分で録音したあとで、あらかじめ録音してある応答メッセージ（「コテイ1」、「コテイ2」、「パターン1」～「パターン4」）を使いたいときは「応答メッセージを選択する」の操作により切り替えてください。

録音した応答メッセージを消去する

電話が切れた状態で

1 機能 〇を押す

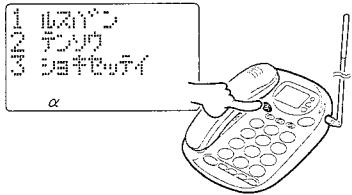

「ルスパン」を選択します

2 1を押す

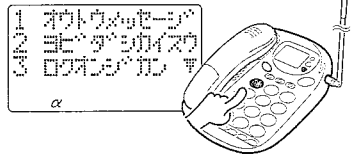

「オウトウメッセージ」を選択します

3 1を押す

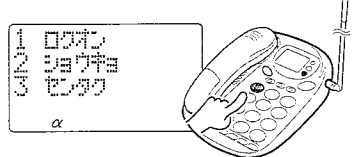

「ショウキョ」を選択します

4 2を押す

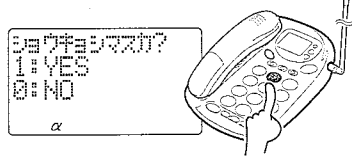

「YES」を選択します

5 1を押す

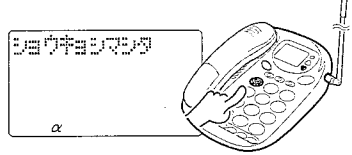

◎ 録音した応答メッセージは消去され、あらかじめ録音してある「コテイ1」の応答メッセージに切り替わります。

応答メッセージを選択する

留守応答時の応答メッセージを選択します。お買い上げ時は「1: コテイ1」です。

電話が切れた状態で

1 機能 〇を押す

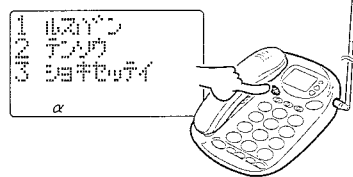

「ルスパン」を選択します

2 1を押す

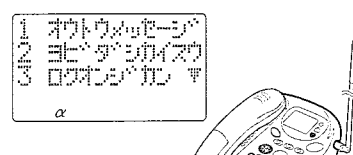

「オウトウメッセージ」を選択する

3 1を押す

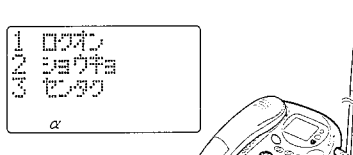

「センタク」を選択する

4 3を押す

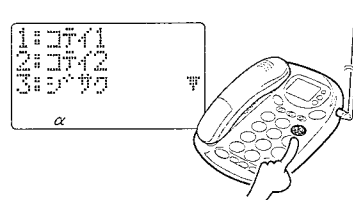

◎ 選択するときは操作6に進みます。

選択するメッセージがないときは

5 機能 〇を押す

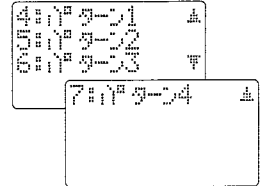

◎ 次の表示に進むときは [DOWN] を押します。
◎ 前の表示に戻るときは [UP] を押します。

(1~7) メッセージ番号を押す

- 1 コテイ1 p.57
- 2 コテイ2 p.57
- 3 ショウキョ p.57
- 4 パターン1 p.57
- 5 パターン2 p.57
- 6 パターン3 p.57
- 7 パターン4 p.57

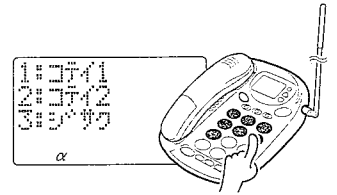

(例) 3: シサクを選択

◎ 2はご自宅の電話番号を登録（→p.15）しないと、選択できません。
◎ 3は自作応答メッセージを録音（→p.57）しないと、選択できません。
◎ 転送をセットすると転送用のメッセージになります（→p.65）。

7 機能 〇を押す

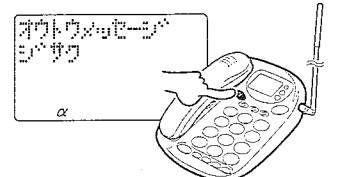

◎ 手順6で選択した応答メッセージが選択され、そのメッセージがアナウンスされます。

留守番電話

留守番用設定のいろいろ

留守番用設定のいろいろ

- 「通常録音」以外に、用件を録音しない「応答専用」でも留守セットできます。
- 留守セットを忘れがちな方には、カンタン留守セットが便利です。（子機では留守番操作はできません。）

応答専用にする

応答専用のメッセージ（→P.57）を1回流して、電話を切ります。相手の用件は録音しません。

電話が切れた状態で

1 機能登録 **0** を押す

1 ルスパン
2 デンクウ
3 ロクオンジカン
α

「ルスパン」を選択します

2 **1** を押す

1 オウトウセンヨウ
2 ヨビダシガイソク
3 ロクオンジカン
α

「ロクオンジカン」を選択します

3 **3** を押す

ロクオンジカン?
1:1分 2:2分
0:オウトウセンヨウ
α

時間を選択します

4 **0** を押す

ロクオンジカン?
1:1分 2:2分
0:オウトウセンヨウ
α

表示を確認して

5 機能登録 **0** を押す

ロクオンジカン
オウトウセンヨウ
α

カンタン留守セット

留守セットを忘れたときでも、お出かけ先から留守セットできます。お買い上げ時はOFFです。

電話が切れた状態で

1 機能登録 **0** を押す

1 ルスパン
2 デンクウ
3 ロクオンジカン
α

「ルスパン」を選択します

2 **1** を押す

1 オウトウセンヨウ
2 ヨビダシガイソク
3 ロクオンジカン
α

次の選択項目を表示させます

3 DOWNサレト **0** を押す

4 アラウ
5 カンタンルセット
α

「カンタンルセット」を選択します

4 **5** を押す

カンタンルセット?
0:OFF
1:ON
α

「ON」を選択します

5 **1** を押す

カンタンルセット?
0:OFF
1:ON
α

● 解除するときは **0** を押すと解除します。

表示を確認して

6 機能登録 **0** を押す

カンタンルセット
ON
α

お出かけ先から電話をかけて、

7 呼出音が10回鳴ると留守セットされる

8 11回目が鳴り終ると、留守応答する

留守番電話

留守番用設定のいろいろ

参考

- 留守セット中に録音エリアが満杯になると、応答専用になります。聞き終わった用件は早めに消去してください（→p.56）。
- カンタン留守セットOFFのとき暗証番号が登録してあると、電話がかかって呼出音が15回鳴ると、留守セットしていなくても、応答専用のメッセージが流れます。（暗証番号の登録p.62）。

留守番用設定のいろいろ

- 用件を録音しなかったり、黙って切った（無音が録音されます）場合でも、すべて1件とカウントする設定にできます。
- 呼出音を鳴らす回数はお買い上げ時は4回ですが、4回～9回まで変更できます。
- 相手の用件を録音する時間は、お買い上げ時は1分ですが、2分に変更できます。

無音でも録音する

通常は声が小さすぎる等で、明瞭に録音できなかった場合はキャンセルされますが、録音の記録を残すようにすることもできます。

電話が切れた状態で

① **1** を順に押す

「トクオケート」

② **1** を押す

◎ 残さない設定にするときは **0** を押す。

③ **0** を押す

◎ 動作確認音が鳴り、無音でも録音されるように設定されます。

注意

- 同時に転送をONにすると、無音が録音された場合も転送されます（→p.64,65）。

コインセーバー

呼出音が鳴る回数で、用件が録音されているか、いないか判定できます。

● 4回に設定されているとき

- ・用件が録音されているときは呼出音が2回で電話につながります。
- ・用件が録音されていないときは呼出音が4回で電話につながります。

したがって、呼出音が3回鳴ると用件は録音されていないので、ここで電話を切れば電話代が節約できます。

呼出音の回数を変更する

回数を増やすと、留守セットしたまま在宅しているときかかってきた電話に、出やすくなります。

電話が切れた状態で

① **0** を押す

「ルスパン」を選択します

② **1** を押す

「ヨビダシカイスウ」を選択する

③ **2** を押す

回数を選択する

④ **4** ～ **9** のいずれかを押す

(例) 6を押した場合

表示を確認して

⑤ **0** を押す

注意

- NTTの「鳴り分けサービス」をご利用の場合は、設定した回数どおりに鳴らないことがあります。
- 先鳴りコール（→別冊P.10）が動作しているときには、設定した呼出音の回数より呼出音が約4回多く鳴ります。

用件の録音時間を変更する

録音された用件が途切れがちな場合は、録音時間を延ばしてみてください。

電話が切れた状態で

① **0** を押す

「ルスパン」を選択します

② **1** を押す

「ロクオンジカン」を選択する

③ **3** を押す

◎ お買い上げ時の設定は1分です。

時間を選択する

④ **1**、**2** のいずれかを押す

(例) 2を押した場合

表示を確認して

⑤ **0** を押す

留守番電話

留守番用設定のいろいろ

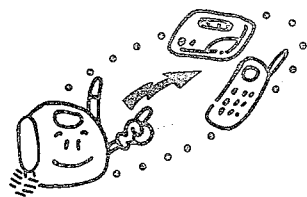

別の電話から

用件を聞く&転送編

別の電話から用件を聞くには

暗証番号を登録しておく、この留守番電話に録音された用件を別の電話から聞くことができます。ポケベルやPHS/携帯電話/一般電話へ、用件が録音されたらすぐ合図の信号を送ることもできます。ポケベルの場合は、お近くの電話から、PHS/携帯電話/一般電話の場合は、受けた電話機を操作して用件をお聞きください。

外出先から聞く場合

- 1 暗証番号を登録する (→p.62)



- 1 外出時に留守セットする (→p.63)
- 2 電話がかかると相手の用件を録音する

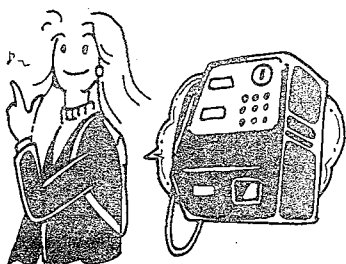

- 3 外出先から、この電話機へ電話をかける
- 4 電話がつながったら、**☎**と暗証番号を入力する (→p.62) 用件が再生される

ポケベルの場合

- 1 暗証番号を登録する (→p.62)
- 2 転送先を登録する (→p.64,65)



- 1 外出時に転送セットする (→p.64,65)
- 2 電話がかかると相手の用件を録音する



- 3 10秒後に、この電話機がポケベルに電話をかけて信号を送る

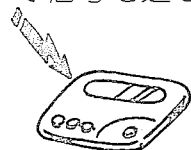

- 4 近くの電話から、この電話機へ電話をかける
- 5 電話がつながったら、**☎**と暗証番号を入力する (→p.62) 用件が再生される

PHS/携帯電話/一般電話の場合

- 3 10秒後に、この電話機が転送先の携帯電話などに電話をかける
- 4 電話がつながったら、受けた電話で**☎**と暗証番号を入力する (→p.62) 用件が再生される



別の電話から用件を聞くには

用件&転送

暗証番号だけは登録しておく

この電話に留守録された用件は、プッシュホンまたはトーン信号を出せる電話から電話をかけて、暗証番号を入力するだけで聞かれます。暗証番号だけは、あらかじめ登録しておいてください。

親機の暗証番号を登録する

電話が切れた状態の親機で

1 機能登録 → ① → DOWN を順に押す

1 1 留守録
2 2 留守録メッセージ
3 3 留守録
4 4 留守録
5 5 留守録
α

「アンショウ」を選択します

2 ④ を押す

アンショウインコウ?
α

◎暗証番号が登録されているときは「***」表示になります。

3 (4桁) 暗証番号を押す

アンショウインコウ?
1234
α

① ② ③
④ ⑤ ⑥
⑦ ⑧ ⑨

(例) 1234を登録の場合。①

4 機能登録 を押す

アンショウインコウ
1234
α

◎暗証番号が登録されます。

親機の暗証番号を消去する

電話が切れた状態の親機で

1 機能登録 → ① → DOWN を順に押す

1 1 留守録
2 2 留守録メッセージ
3 3 留守録
4 4 留守録
5 5 留守録
α

「アンショウ」を選択します

2 ④ を押す

アンショウインコウ?

α

消去してよかったら

3 を押す

アンショウインコウ?
YES
NO
α

「YES」を選択します

4 ① を押す

アンショウインコウ
α

◎暗証番号が消去されます。

暗証番号を登録すると・・・

暗証番号を登録しておく、留守セットせずに外出しても、呼出音が15回鳴ると電話が自動で、応答専用のメッセージを流して、電話を切ります(→応答専用p.59)。



注意

- ◎自動的に応答させたくないときには、暗証番号を消去し、カンタン留守セットもOFFにしてください(→p.59)。
- ◎親機の暗証番号で子機の用件を聞くことはできません。
- ◎親機、子機どうして同じ暗証番号の登録はできません。

暗証番号メモ



登録した暗証番号をメモしておきましょう。

- ◎ボディガードの暗証番号(→p.38)とは違う番号に設定してください。

暗証番号だけは登録しておく

用件 & 転送

別の電話から用件を聞くとき使えるコマンド

再生中の用件を聞き直す	再生中に ①
再生中の次の用件を聞く	再生中に ③
再生の停止	再生中に ②
一つ前の用件を聞く	再生中に ① ①

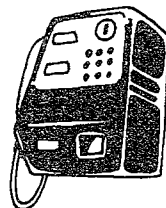

最初の再生が終わって、「再生# (シャープ) です。消去*(スター) です。」とアナウンスしたら、

10秒以内に を押すと もう一度再生します。

10秒以内に を押すと 「メッセージ消去です。」とアナウンスして、用件を消去します。

外出先から 電話をかけて聞く場合



お出かけ前に留守セットする

電話が切れた状態で

1 を押す

「ただいま留守にしております
ピーツと鳴ったら
お話しください」

- 注意**
- 外出先から電話をかけて用件を聞くときは、遅聞き、早聞きの設定はできません。
 - 再生中の用件聞き直しは連続10回まで受け付けます。
 - 音楽などを録音すると音質が悪くなる場合があります。

用件を聞くには

プッシュホン信号（ビツポツバ音）が出る電話機から

1 自宅に電話する

◎ 応答メッセージが再生されます。

応答メッセージが聞こえているあいだに

2 を押す

「暗証番号を入力してください」

「暗証番号を入力してください」のアナウンス後10秒以内に
(4桁)

3 暗証番号を押す

◎ 10秒以上ボタン操作をしないと、電話は切れます。
◎ 暗証番号を押し間違えると、ビビッとエラー音が鳴ります。間違えた場合は、再度 を押し、暗証番号の入力をやり直してください。暗証番号を3回間違えると電話は切れます。

4 用件が再生される

◎ 用件がないときは「メッセージがありません」とアナウンスして、電話は切れます。

用件を聞き直したり、次の用件を聞くときは、再生中に

5 コマンドを入力する

再生中の

- ▶ ① 用件を聞き直す
- ▶ ①① 一つ前の用件を聞く
- ▶ ② 再生の停止
- ▶ ③ 次の用件を聞く

◎ コマンド (→p.62)

再生が終了すると

6 「再生、# (シャープ) です。消去、* (スター) です。」とアナウンスされる

「再生、#です。
消去、*です。」

◎ アナウンスから10秒後、自動的に電話が切れます。
◎ アナウンス後10秒以内に、 を押しと もう一度用件が再生されます。 を押しと用件が消去されて「メッセージ消去です」のアナウンス後電話が切れます。

外出先から電話をかけて聞く場合
用件 & 転送

PHS/携帯電話/一般電話転送をセットする

留守番電話に用件が入った場合にPHS/携帯電話/一般電話（以下電話転送）に通知して用件を聞くことができます。電話転送の場合は、受けた電話で暗証番号等を入力するだけで録音された用件を再生できます。また、都合の良い転送時間を2度まで指定できます。時間指定時刻を登録しておく、PHS/携帯電話とボケベルは同時に転送セットできます。お出かけ前に転送先の登録、転送時間、転送をONにセットしておいてください。

暗証番号を登録してから（→p.62）留守セットしておきます

転送先の番号を登録する

電話が切れた状態で

1 電話機を切る

2 「テンソウ」を選択します

3 「PHSケイタイ」を選択します

4 (最大16桁) 転送先の番号を入力する

5 電話機を切る

6 転送したい時間を入力する

(例)

1 20:30
2 1:00

7 時間指定時刻を取り消す

上記6の状態
クリアを2秒押す

あらかじめ転送先と時間を登録して（左記）

転送をセットする

操作6の時間の入力が終了した状態で

8 1 → 0 を順に押す

9 転送を解除するには

上記7の状態
0 → 0 を順に押す

- ◎ 時間指定時刻1と2をそれぞれ24時間制で4桁ずつ入力します。
- ◎ 時間指定時刻1のみ入力することもできます。
- ◎ すでに入力済で変更しない場合は次へ進みます。

- 注意**
- ◎ 下記の場合は転送セットできません。
転送先が登録されていないとき。
暗証番号が登録されていないとき。
応答専用に留守セットしてあるとき。
留守セットしていないとき。
30件録音済みのとき。
録音エリアがないとき。
 - ◎ 転送をセットするとボディガード機能は解除されます。（同時にはセットできません。）
 - ◎ 留守を解除すると転送も解除されます。

- ◎ 転送がONになります。
- ◎ 応答メッセージは転送用になります（→p.65）。

- 注意**
- ◎ 時間指定時刻が登録されていないと、ボケベル転送とPHS/携帯電話転送は同時にセットできません。

PHS / 携帯転送をセットする

用件 & 転送

ポケベル転送をセットする

留守番電話に用件が入った場合にポケベル通知することができます。

自宅に電話をかけて暗証番号等を入力すると録音された用件を再生できます。暗証番号を登録して、留守セットされ、転送セットがONになっているとき、留守番電話に用件が入ると転送が動作します。

お出かけ前に転送先の番号登録と転送をONにセットしておいてください。

暗証番号を登録してから (→p.62) 留守セットしておきます。

転送先の番号を登録する

電話が切れた状態で

1 機能登録 **0** を押す

「テンソウ」を選択します

2 **2** を押す

「ポケベル」を選択します

3 **2** を押す

◎ 番号の入力画面になります。

4 (最大16桁) 転送先の番号を入力する

◎ すでに入力済で変更しない場合は次に進みます。

転送先の番号登録に続けて (左記)

転送をセットする

転送先の番号入力終了したら

5 機能登録 **0** を押す

「ON」を選択します

6 **1** → 機能登録 **0** を順に押す

◎ 転送がONにセットされます。
◎ 応答メッセージは転送用になります (→p.65)。

転送を解除するには

上記5の状態では

6 **0** → 機能登録 **0** を順に押す

◎ 転送が解除されます。

注意

- ◎ 下記の場合は転送セットできません。
転送先が登録されていないとき。
暗証番号が登録されていないとき。
応答専用で留守セットしてあるとき。
留守セットしていないとき。
30件録音済みのとき。
録音エリアがないとき。
- ◎ 転送をセットするとボディガード機能は解除されます。(同時にはセットできません。)
- ◎ 留守を解除すると転送も解除されます。

転送の動作について

ポケベルとPHS/携帯の転送セットの組み合わせによる転送動作は次のようになります。

- ◎ ポケベル転送セット時
用件が録音されたらポケベルにすぐ転送します。
- ◎ PHS/携帯転送セット時
用件が録音されたときすぐと、指定時間(2回まで)に電話に転送します。
- ◎ ポケベル転送とPHS/携帯転送を同時にセットした時
用件が録音されたときすぐポケベルに転送し、指定時間(2回まで)になると電話に転送します。

注意

- ◎ 時間指定転送の場合、用件が録音された時転送し、成功した場合は同じ転送先には指定時刻になっても転送されません。また、指定時刻1で成功した場合は指定時刻2になっても転送されません。

転送セット時の応答メッセージ

転送をセットした時の応答メッセージは、留守番用応答メッセージが選択されている状態で異なり、次のようになります。(→p.57)

- ◎ 「コテイ1」、「パターン1」～「パターン4」が選択されているとき
「ただいま留守にしております。メッセージを転送しますので、ピーツと鳴ったらお話しください。」
- ◎ 「コテイ2」が選択されているとき
「はい、こちらは●●●●●●です。ただいま留守にしております。メッセージを転送しますので、ピーツと鳴ったらお話しください。」
- ◎ 「ジサク」が選択されているとき
ご自分で録音された応答メッセージが流れます。

ポケベルやPHS/携帯電話/一般電話で転送を受けるには

お出かけ前に転送をセットしておきます。あらかじめ内蔵している固定の応答メッセージの場合、相手の方が電話をかけると、本機は「...メッセージを転送しますので、...」と転送用のメッセージで応答します(→p.57)。相手の方が用件を録音して電話を切ると、その後すぐ転送を開始します。

◎ PHS/携帯電話/一般電話転送で時間指定しても、指定時間前に用件を聞いた場合は、転送しません。

ポケベルやPHS/携帯電話/一般電話で転送を受けるには

用件 & 転送

お出かけ前に転送セットして

ポケベルで受ける

ポケベルが呼出されたら、

1 自宅に電話する

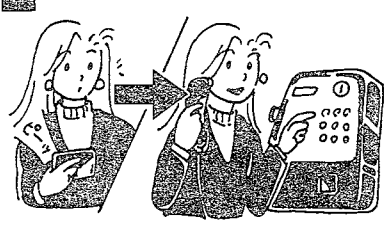

応答メッセージ再生中に

2 〇を押し

「暗証番号を入力してください。」のアナウンス後、10秒以内に
(4桁)

3 暗証番号を入力する

1	2	3
4	5	6
7	8	9
	0	

4 用件が再生されます

お出かけ前に転送セットして

PHS/携帯電話で受ける

PHS/携帯電話が呼出されたら、

1 電話に出る



「メッセージ転送です」とアナウンスが聞こえたら

2 〇を押し



「暗証番号を入力してください。」のアナウンス後、10秒以内に
(4桁)

3 暗証番号を入力する



4 用件が再生されます



留守番サービスを契約している携帯電話に転送セットした場合

エリア外や電源OFFのときは

この「メッセージ転送です」が、留守録されます。

タイミング調節

ポケベル転送をセットしても転送されない場合は、電話を切るまでの秒数をポケベルサービス会社のガイダンス時間に合わせてください。お買い上げ時は20秒です。

- ポケベル会社に電話をかけ、つながってから切れるまでの時間を測る。ここで測った時間マイナス10を秒数(10~50)として下記の手順で入力する。

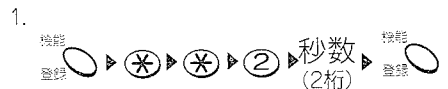

- 2. 転送セットして、外から自宅に電話をし、転送できるかどうか確認してください。

注意

- PHS/携帯電話が留守番サービスになっていると、用件ではなく、「メッセージ転送です」が留守録されます。用件は、本機に電話をかけてお聞きください。



ご参考に

リセットする

「故障かなと思ったら」(→p.69)の項目を点検しても回復しない場合・動作や表示がおかしい場合・また強いノイズ(静電気、雷など)を受けて操作できなくなった場合は、リセットしてください。

親機のリセット

電話が切れた状態で

- 1 を押しながら を押す

押しながら

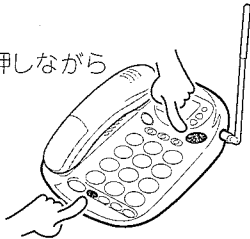

注意

- リセットすると、下記以外はお買い上げ時の状態に戻ります。
 - ・ 電話帳、暗証番号、α-ALPHA3で登録したデータ

受話器のリセット

電話が切れた状態で

- 1 を押しながら ① をピーと鳴るまで押す

押しながら



注意

- リセットすると、短縮ダイヤル以外はお買い上げ時の状態に戻ります。

子機のリセット

電話が切れた状態で

- 1 を押しながら ① をピーと鳴るまで押す

押しながら



注意

- リセットすると、電話帳以外はお買い上げ時の状態に戻ります。

子機を壁掛けて使う

安定した丈夫な壁や柱に取付けて、子機を壁掛けでお使いいただけます。

- 1 付属のネジを安定した柱や壁に取付ける

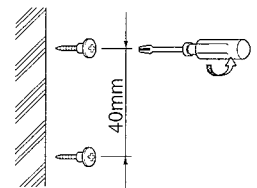

壁掛け用ネジ取付け寸法
(充電器40ミリ)

- 2 充電器背面の壁掛け用穴を、ネジにはめ込み、固定する

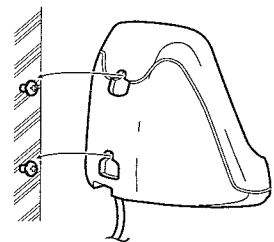

注意

- ベニヤ板、石膏ボードなどには取付けないでください。落下したり、破損する恐れがあります。

リセットする・子機を壁掛けで使う

参考

日常のお手入れ

本体および充電端子

■ 本体

柔らかい布でから拭きしてください。汚れがひどい場合は、先にうすい中性洗剤で拭いてください。

■ 充電端子

定期的に乾いた布または綿棒でこするように拭いてください。

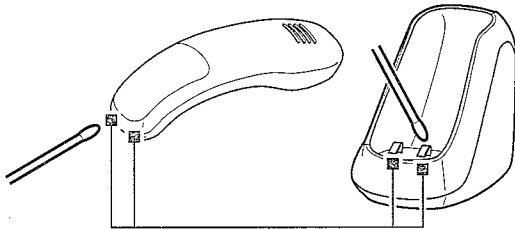

● 充電端子

注意

● シンナー、ベンジン、アルコール類などは使用しないでください。



消耗品の交換時期

■ 子機の電池

充電してもすぐに警告音が鳴る場合は販売店で新しいニカド電池（型名：ID-B9）をお求めのうえ交換してください。

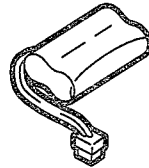

Ni-Cd

ご使用済のニカド電池は、貴重な資源です。再利用しますので、廃棄しないでリサイクルにご協力をお願いいたします。

受話器・子機の電池の交換

- 1 ネジをはずして電池ケースを矢印の方向へスライドさせて開ける

電池ケース

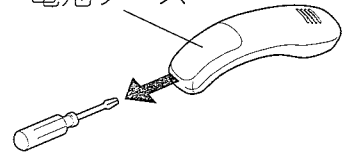

- 2 ニカド電池を交換する

ビニールを破らないで使用してください。

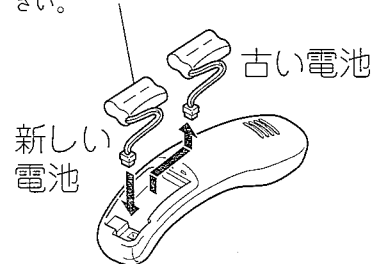

◎ コードを電池ケースにはさまないように注意してください。

- 3 電池ケースを閉じてネジをしめる

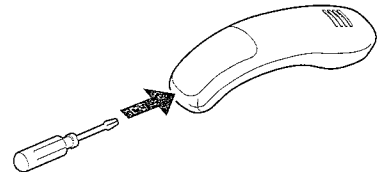



◎ 電池交換後は必ず充電してください。

注意

・電池を外すとリセットされ、一部を除いてお買い上げ時の設定に戻ります。（→ p.67）

故障かなと思ったら

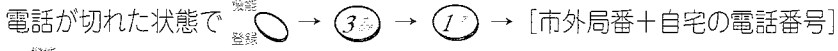
電話機が故障かなと思ったら、まず以下の項目をお調べください。それでもなお症状が直らない場合には、お買い上げの販売店または、当社サービスセンターにご連絡ください。

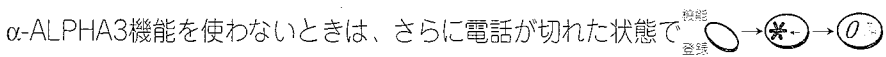
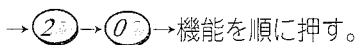
症 状	ここをお確かめください
<ul style="list-style-type: none"> ● 正しい番号を入力しているのに電話がかからない ● かかってきた電話は取れるが、こちらからはかけられない。 	<ul style="list-style-type: none"> ● 回線種別の自動設定中に受話器を上げませんでしたか。(→p.12) ● 最近プッシュホン回線に変更しませんでしたか。(→p.12) ● 別の回線で使っていた電話機は、違う回線種別を記憶していることがあります。回線種別の自動設定をやり直してください。(→p.12)
<ul style="list-style-type: none"> ● α表示が点滅している 	<ul style="list-style-type: none"> ● α-ALPHA3に加入する場合は、ご自宅の電話番号を登録してください。(→p.15) ● α-ALPHA3を利用しない場合は、ご自宅の電話番号を登録してから、α-ALPHA3をOFFにしてください。(→p.15,17)
<ul style="list-style-type: none"> ● α点滅を消したい 	<p>電話が切れた状態で  → [市外局番+自宅の電話番号]</p> <p>→  を順に押す。</p> <p>α-ALPHA3機能を使わないときは、さらに電話が切れた状態で  → *</p> <p>→  → 機能を順に押す。</p> <ul style="list-style-type: none"> ● 詳しくは15～17ページを参照してください。
<ul style="list-style-type: none"> ● ツーという発信音が聞こえない 	<ul style="list-style-type: none"> ● 電話機コードが抜けていませんか。(→p.11) (4線式のモジュラーコンセントには接続できません) ● 子機が使われていませんか。
<ul style="list-style-type: none"> ● 呼出音（ベル音）が鳴らない 	<ul style="list-style-type: none"> ● 電話機コードが抜けていませんか。(→p.11) ● サイレントモードになっていませんか。(→p.31) ● 子機の呼出音が「OFF」になっていませんか。(→p.32)
<ul style="list-style-type: none"> ● ISDN回線の場合 	<ul style="list-style-type: none"> ● ターミナルアダプター (TA) によっては正しく動作しないことがあります。(TAメーカーにお問い合わせください。) ● α-ALPHA3のオンライン通信ができない場合はDDIにお問い合わせください。(→p.14)
<ul style="list-style-type: none"> ● ハンズフリーで会話がとぎれる 	<ul style="list-style-type: none"> ● ハンズフリーは相互通話方式です。 相手の話しが終わってから、話してください。(→p.19,21)
<ul style="list-style-type: none"> ● 子機で電話がかかけられない 	<ul style="list-style-type: none"> ● 電池は充電されていますか。(→p.13) (子機は通常は充電器に乗せておいてください) ● 電池交換時に、コネクタの差し込みがゆるかったり、コードを電池ケースに挟み込んでいませんか。(→p.68) ● 親機と子機の距離が離れ過ぎていませんか。(→p.20) ● 親機のACアダプターが外れていませんか。(→p.11) ● 親機の電話機コードや、受話器が外れていませんか。(→p.11) ● 親機のアンテナは伸びていますか。(→p.12)

故障かなと思ったら

参
考

故障かなと思ったら (つづき)

● 登録、設定確認ができない	● 親機・子機のACアダプターが外れていませんか。(→p.11,13) ● 親機や他の子機を使っていませんか。
● キャッチホンが取りにくい	● キャッチ時間の設定を変更してみてください。(→p.33)
● 呼出音回数が設定と異なる	● NTTの「鳴り分けサービス」を契約していませんか。(→別冊p.9)
● 留守録の用件が途中で切れる	● 録音時間の設定を変更してください。(→p.60)
● 通常に留守セットしても用件が録音されない	● 相手の声が小さすぎたり、短すぎる用件の場合は録音できないことがあります。無音でも録音するタイプにしてみてください(→p.60) ● 用件が30件になっていませんか、用件は僕だけ留守を含めて30件まで録音できます。(→p.56、別冊p.14)
● 外から用件を聞くことができない	● 暗証番号を登録してください。(→p.62) ● プッシュホンのボタンを押す間隔が短すぎませんか。(→p.63) ● プッシュホンのボタンは10秒以内の間隔で押しってください。(→p.63) ● トーン信号の出ないタイプの電話機ではありませんか。押しボタン式の公衆電話から操作してみてください。(→p.63)
● 転送セットできない	● 転送先の電話番号を登録してください。(→p.64,65) ● 応答専用にセットされていませんか。(→p.59) ● 暗証番号を登録しましたか。(→p.62) ● 留守セット時用件録音の残りが0分になっていませんか。(→p.55)
● 親機で電話を受けたり、かけたりはできるが、それ以外の操作は一切できない	● 親機のACアダプターが外れていませんか。(→p.11)
● 電話がかかってきたとき呼出音が短く鳴り、受話器を取ると電話が切れる。	● 『ナンバー・ディスプレイ』を契約しているとき『ナンバー・ディスプレイ』機能をOFFにしていますか。設定をONにしてください。(→別冊裏表紙)
● メールが正しく送れない	● メール送信方法は合っていますか。(→p.51) ● 送信開始時間の設定を変更してみてください。(→p.52) ● 相手が電波状況の悪い所にいませんか。
● 操作ができなくなった	● リセットしてみてください。(→p.67)
● 親機と子機の通話距離が短い	● 親機のアンテナは伸びていますか。(→p.12)

故障かなと思ったら

参考

停電のときは

◎停電したときは、親機のハンズフリー通話で電話をかけたり、受けたりはできますが、それ以外の操作は一切できません。呼出音は音色が変わり設定した音量に関係なく一定の音量で鳴ります。停電中は受話器・子機は使えません。

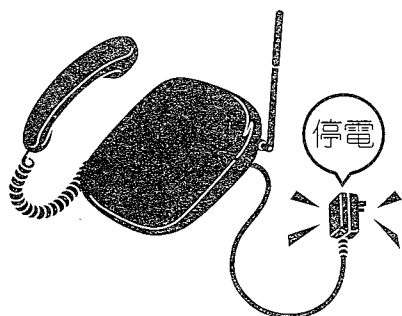

12時間以内の停電ならば、
停電が回復すると停電前の状態に戻ります。

12時間以上の停電の場合、
電話帳、暗証番号以外の設定はすべてお買い上げ時の状態に戻ってしまいます。一度受話器を取って戻した後、再び設定しなおしてください。

『ナンバー・ディスプレイ』を契約すると

停電のとき電話がかかると、初め5～6回短い呼出音が鳴りますが、ここで出ると電話は切れてしまいます。

この後の通常の呼出音になってから、電話に出てください。

操作早見表

音の設定

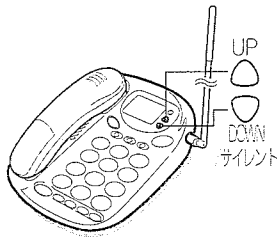

UP 呼び出し音量アップ
DOWN 呼び出し音量ダウン
サイレント 2秒押すとサイレントモードのON/OFF

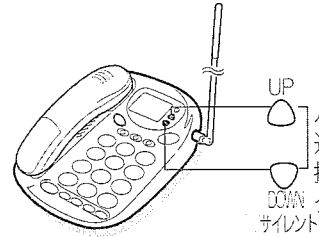

p.31

ハンズフリーで通話中に押すと拡声音量がアップ
ダウンします
サイレント

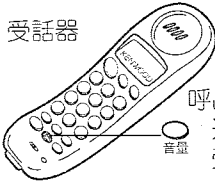

親機 呼出音量大/小
通話中に押すと受話音量 標準⇄大

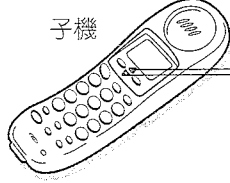

子機 呼出音量大/小
通話中に押すと受話音量 標準⇄大

p.32

機能	便利な機能編の操作		頁
回線種別の自動登録	親	→ 機能登録 ○ → 3 → 6 → 1 ~ 4 (設定する数字を押す) → 機能登録 ○	12
年月日・時刻を合わせる	親	→ 機能登録 ○ → 3 → 3 → 年月日・時刻を入力 → 機能登録 ○	13
α-ALPHA3を利用するには	自宅の電話番号の登録	親 → 機能登録 ○ → 3 → 1 → 電話番号を市外局番から入力 → 機能登録 ○	15
	料金表示をOFFにする	親 → 機能登録 ○ → * → 0 → 3 → 0 → 機能登録 ○	17
	α-ALPHA3を利用しない場合	親 → 機能登録 ○ → * → 0 → 2 → 0 → 機能登録 ○	17
リダイヤルする	親	→ 「ツ」 →	28
	受	か親機から取る →	28
	子	充電器から取る。または か → 「ツ」 →	28
ヒストリーダイヤルする	親	→ → UP か (番号表示) → か	29
	子	→ → UP か (番号表示) → か か充電器から取る	29
短縮ダイヤル	短縮番号の登録	受 → → 短縮番号 (0 ~ 9) → 電話番号 (16桁) →	30
	短縮番号の確認	受 → → 短縮番号 (0 ~ 9) →	30
	短縮ダイヤルする	受 → → → 短縮番号 (0 ~ 9)	30
呼出音を変える	親	→ 機能登録 ○ → 3 → 2 → 1 ~ 5 (選択) → 機能登録 ○	31
	受	(井) (2秒以上押す) (呼出音1~5に変化)	32
	子	→ → 3 → 1 ~ 5 (選択) →	32

操作早見表 (つづき)

機能		便利な機能編の操作		頁
呼出音量	親	→ UP か (5段階に変化)		31
	受	(押すたびに大/小に変化)		32
	子	→ か (大/小に変化)		32
スピーカー音量	親	→ UP か (5段階に変化)		31
	子	→ か (大/小に変化)		32
受話音量	子	外線通話中 → か (標準/大に変化)		32
	受	外線通話中 → (標準/大に変化)		32
サイレントモード (セット解除)	親	→ (2秒以上押す)		31
保留 保留を解除する	親	外線通話中 →		33
		保留中 → か		33
保留 保留を解除する	子	外線通話中 →		33
		保留中 → か か または充電器から取る		33
保留 保留を解除する	受	外線通話中 →		33
		保留中 → か または親機から取る		33
キャッチホン	親	キャッチホン信号が聞えたら →		33
		キャッチホン信号が聞えたら →		33
		キャッチホン信号が聞えたら →		33
キャッチ時間を変更する	親	→ → → → → (長くするとき 、元に戻すとき) →		33
ダイヤル音を止める	親	→ → → → (鳴らすとき) →		33
照明を消す	親	→ → → → (点灯は) →		33
通話メモ	受	外線通話中 → (録音) → (録音終了)		34
		外線通話中 → (録音) → (録音終了)		34
	用件を再生する	親	→	
子	→			

操作早見表 (つづき)

機能		便利な機能編の操作		頁
モーニングコール	時刻を登録する	親	→ → 時刻設定 (0000~2359) →	35
		子	→ → 時刻設定 (0000~2359) →	36
	セット/解除	親子	(2秒押す)	35,36
ボディガード	セット/解除	親	→ (2秒押す)	38
	種類設定	親	→ → → → → ~ (選択) →	38
	暗証番号の登録	親	種類設定で 選択時のみ上記に続けて → 暗証番号入力 (4桁) →	38
	応答メッセージ/録音	親	→ → → → → 受話器を取り録音 →	39
	録音したメッセージ消去	親	→ → → → →	39
文字の入力	文字入力位置		(カーソル位置)	40
	カーソルの移動	親子	か	
	入力モードの選択		(カナ→英→数字→カナ) / 子機は (カナ→英→数字→カナ)	
	カーソル位置の文字消去		/ 子機は	
	行全部の文字消去		(2秒以上) / 子機は (2秒以上)	

入力できる文字とボタン

モード	カナ入力モード	英字入力モード	数字入力モード	モード	カナ入力モード	英字入力モード	数字入力モード
押す回数	1 2 3 4 5 6 7 8 9 10 11	1 2 3 4 5 6 7 8	1	押す回数	1 2 3 4 5 6 7 8 9 10 11 12 13 14	1 2 3 4 5 6 7 8 9 10 11	1
	アイウエオアイウエオ		1		トヨハユヨ	TUUVtuvw	8
	カキクケコ	ABCabc	2		ラリルレロ	WXYZwxyz	9
	サシスセソ	DEFdef	3		ワヲン、*、!、?、_ (スペース)	**&/¥()	0
	タチツテトツ	GHIghi	4		カーソル左移動	カーソル左移動	カーソル左移動
	ナニヌネノ	JKLjkl	5		カーソル右移動	カーソル右移動	カーソル右移動
	ハヒフヘホ	MNOmno	6		英字入力モード切替	数字入力モード切替	カナ入力モード切替
	マミムメモ	PQRSpqrs	7		文字の消去	文字の消去	文字の消去

親機の電話帳	電話帳に登録する	親	→ → → 名前を入力 → → 1つ目の電話番号入力 → → 2つ目の電話番号入力 → → ~ (呼出音種別選択) →	41
	電話帳の内容変更	親	→ → か (変更したいデータ表示) → ~ で選択 → → 名前を変更 → → 1つ目の電話番号を変更 → → 2つ目の電話番号を変更 → → ~ (呼出音種別選択) →	42

操作早見表 (つづき)

機能		便利な機能編の操作	頁
親機の電話帳	履歴ダイヤルから登録	親 → → か (登録したい番号表示にする) → → 名前を入力 → (選択した番号表示になる) → → 2つ目の番号登録 → → ~ (呼出音種別選択) →	42
	電話帳の確認 (50音順)	親 → → か → ~ (確認または消去する名前の数字を押す) *	43
	電話帳の確認 (名前で検索)	親 → → 検索したい名前の頭一文字を入力 → → ~ (確認または消去する名前の数字を押す) *	43
	電話帳から消す	親 電話帳の確認の*印から続けて → →	43
	電話帳から1つの番号を消す	親 電話帳の確認の*印から続けて → → (消す番号の表示になるまで押す) → (2秒押す) → (確認音が鳴るまで数回押す)	43
	電話帳からかける	親 → → か (かけたい名前を表示) → ~ (かけたい名前を選択) → か (かけたい電話番号を選択) → 受話器を取る。または	44
名前を呼出してかける	親 → → かけたい名前の先頭の1文字入力 → → ~ (かけたい名前を選択) → か (かけたい番号を選択) → 受話器を取る。または	44	
子機の電話帳	電話帳に登録する	子 → → → 名前を入力 → → 1つ目の電話番号を入力 → → 2つ目の電話番号入力 → → ~ (呼出音種別選択) →	45
	電話帳の内容変更	子 → → か (変更したい名前を表示) → ~ で選択 → → 名前を変更 → → 1つ目の電話番号を変更 → 2つ目の電話番号を変更 → → ~ (呼出音種別選択) →	46
	履歴ダイヤルからの登録	子 → → か (登録したい番号表示にする) → → 名前を入力 → (選択した番号表示になる) → → 2つ目の番号登録 → → ~ (呼出音種別選択) →	46
	電話帳の確認 (50音検索)	子 → → か → ~ (確認または消去する名前の数字を押す) *	47
	電話帳の確認 (名前で検索)	子 → → 検索したい名前の頭一文字を入力 → → ~ (確認または消去する名前の数字を押す) *	47

操作早見表 (つづき)

機能	便利な機能編の操作		頁
子機の電話帳	電話帳から消す	子 電話帳の確認の*印から続けて→→*	47
	電話帳から1つの番号を消す	子 電話帳の確認の*印から続けて→→ (消す番号の表示になるまで押す) → (2秒押す) → (確認音が鳴るまで数回押す)	47
	電話帳からかける	子 → → か (かけたい名前を表示) → * ~ * (かけたい名前を選択) → か (かけたい電話番号を選択) → か (発信)	48
	名前を呼出してかける	子 → → かけたい名前の頭の1文字入力 → → * ~ * (かけたい名前を選択) → か (かけたい電話番号を選択) → か (発信)	48

機能	文字メールを送る/受ける編の操作		頁
モジ伝送メールを送信する	メールの作り方	親 → (2秒以上押す) → * → か (メッセージ選択) → 編集 → *	51
	自動送信する	親 上記*に引続き → か (名前を検索) → * ~ * (名前を選択) → か (番号選択) → (発信)	51
	手動送信する	親 上記*に引続き → 相手に電話をかける → ガイダンスに従って操作 → * → か (メッセージを選択) → → 終りのコマンド (例##) を入力する	51
	メールの作り方	子 → → * → か (メッセージ選択) → 編集 → *	51
	自動送信する	子 上記*に引続き → か (名前を検索) → * ~ * (名前を選択) → か (番号選択) → (発信)	51
	手動送信する	子 上記*に引続き → 相手に電話をかける → ガイダンスに従って操作 → * → か (メッセージを選択) → (発信) → 終わりのコマンド (例##) を入力する	51
起動信号の設定	親 → → * → * → * → 登録したいコードを入力 → *	52	

操作早見表 (つづき)

機能	文字メールを送る/受ける編の操作		頁
送信開始時間の設定	親	→ → → → → 登録したい秒数入力 (2桁)	52
モジ伝送メールを受信する	親	(2秒以上押す) → → か (履歴を表示) 表示中 で	53
	親	(2秒以上押す) → → か (消去するメッセージ表示)	54
	親	→ (2秒以上押す) →	54
	子	→ → か (履歴を表示) 表示中 でメール着信の時刻	53
メール履歴の確認	子	→ → か (消去するメッセージ表示) → →	54
メールを1件ずつ消す	子	→ → か (消去するメッセージ表示) → →	54
メールを全部消す	子	→ (2秒以上押す) →	54

機能	留守番編の操作		頁
留守セット/解除	親		55.56
用件を再生する	親	(件数表示0以外で) →	56
録音した用件を1件ずつ消去する	親	→ →	56
全ての用件を消去する	親	→ →	56
再生中の音量調節	親	再生中 → か (5段階に変化します)	56
再生中の操作	親		56
	親		56
	親	を2回押す	56
	親		56
	親		56
	親		56
	親	スロー/クイック再生中に	56

操作早見表 (つづき)

機能	留守番編の操作		頁
自作応答メッセージの録音	親	→ → → → → 受話器を取る → 応答メッセージを言う →	57
応答メッセージを消去する	親	→ → → → →	58
応答メッセージを選択する	親	→ → → → → ~ (1: コテイ1、2: コテイ2、3: ジサク、4: パターン1、5: パターン2、6: パターン3、7: パターン4より選択) →	58
応答専用にする	親	→ → → → (オウトウセンヨウ) →	59
カンタン留守セット	親	→ → → → → (解除するときは) →	59
無音でも録音する	親	→ → → → → (解除するときは) →	60
呼出音の回数を変更する	親	→ → → → ~ (回数を選択する) →	60
用件の録音時間を変更する	親	→ → → → か (時間を選択する) →	60





























































機能	用件を聞く&転送編の操作		頁
親機の暗証番号を登録する	親	→ → → → → 暗証番号を押す (4桁) →	62
親機の暗証番号を消去する	親	→ → → → → →	62
PHS / 携帯転送	親	→ → → → 転送先の番号を入力 (最大16桁) → → 転送したい時間を入力*	64
	親	上記*に続けて → (2秒押す)	64
	親	上記*に続けて → → (解除するには) → (留守セットした状態で)	64
ボケベル転送	親	→ → → → 転送先の番号入力 (最大16桁)	65
	親	上に続けて → → (解除するには) → (留守セットした状態で)	65

機能	ナンバー・ディスプレイ編 (別冊) の操作		頁
ナンバー・ディスプレイ機能をONにする	親	→ → → → → →	「別」 裏表紙
ナンバー・ディスプレイ機能をOFFにする	親	→ → → → → →	「別」 裏表紙













操作早見表 (つづき)

機 能		ナンバー・ディスプレイ編 (別冊) の操作		頁
ボディガード	セットする/解除する	親	→ (2秒押す)	[別] 4
	種類の設定	親	→ → → → → → ~ * (ボディガードタイプ選択) →	[別] 5
	暗証番号の登録	親	上記*で を選択したときのみ 上記に続けて → 暗証番号入力 (4桁) →	[別] 5
着信履歴を	呼び出して確認する	親子	→ (子機は) → か (か)	[別] 6
	消去する	親	→ → →	[別] 6
	呼出して電話をかける	親	→ → か (かけたい番号を表示させる) 受話器を取る、または	[別] 6
		子	→ → か (かけたい番号を表示させる) → か または充電器から取る	[別] 6
電話帳に登録する	着信履歴から登録する	親	→ → か (登録したい履歴を表示) → → 名前を入力 → → (選択した番号表示になる) → → 2つ目の電話番号登録 → ~ (呼出音種別選択) →	[別] 7
	着信履歴から登録する	子	→ → か (登録したい履歴を表示) → → 名前を入力 → → (選択した番号表示になる) → → 2つ目の電話番号登録 → ~ (呼出音種別選択) →	[別] 7

操作早見表 (つづき)

機能	ナンバー・ディスプレイ編 (別冊) の操作		頁
ブラックリストに登録する	親	いたずら電話を受けたとき  → ^{リレキ}  (かかってきた電話番号を表示する) → ^{キャンセル} 	[別] 8
	子	いたずら電話を受けたとき  → ^{キャンセル}  (かかってきた電話番号を表示する) → ^{リダイヤル} 	[別] 8
かかってくる前に登録しておく	親	^{機能}  → ^{登録}  → ^{キャンセル}  → 電話番号入力 → ^{機能} 	[別] 8
ブラックリストを確認する	親	^{機能}  → ^{キャンセル}  → ^{DOWN}  か ^{UP} 	[別] 8
ブラックリストから外すには	親	^{機能}  → ^{キャンセル}  → ^{DOWN}  か ^{UP}  → 消去したい番号を表示する → ^{機能}  → ^{リダイヤル} 	[別] 8
鳴り分けコール	親	^{機能}  → ^{電話帳}  → ^{機能}  (名前を入力) → ^{機能}  (1つ目の電話番号を入力) → ^{機能}  (2つ目の電話番号を登録) → ^{機能}  → ^{機能}  (呼出音=鳴り分けコールを設定) → ^{機能} 	[別] 9
	子	^{機能}  → ^{デフォ}  → ^{キノウ}  (名前を入力) → ^{キノウ}  (1つ目の電話番号を入力) → ^{キノウ}  (2つ目の電話番号を入力) → ^{キノウ}  → ^{リダイヤル}  (呼出音=鳴り分けコールを設定) → ^{キノウ} 	[別] 9
先鳴り登録 (親機)	親	^{機能}  → ^{機能}  → ^{リダイヤル}  → ^{リダイヤル}  → ^{電話帳}  か ^{UP}  (登録する名前を表示) → ^{リダイヤル}  ~ ^{リダイヤル}  (登録する電話番号を表示) → ^{機能} 	[別] 11
	親	^{機能}  → ^{機能}  → ^{リダイヤル}  → ^{リダイヤル}  → ^{電話帳}  → ^{機能}  → ^{機能}  先鳴りに登録する電話番号を入力 → ^{機能} 	[別] 11
	親	^{機能}  → ^{機能}  → ^{リダイヤル}  → ^{リダイヤル}  → ^{電話帳}  か ^{UP}  (消去する番号を表示) → ^{クリア}  → ^{リダイヤル} 	[別] 11

操作早見表 (つづき)

機 能	ナンバー・ディスプレイ編 (別冊) の操作		頁
先鳴り登録 (子機)	子	 → キノウ → DOWN → 6 (登録) → フォン → UP か DOWN → 1 (呼び出し) ~ 3 (通話) (登録する電話番号を表示する) → キノウ	「別」12
	子	 → キノウ → DOWN → 6 (登録) → キノウ → 先鳴りに登録する番号を入力 → キノウ	「別」12
	子	 → キノウ → DOWN → 6 (登録) → UP か DOWN (消去する番号を表示) → 0 (クリア) → 1 (呼び出し)	「別」12
僕だけ留守 (子機のみ)	子	 → 8 (2秒間押す)	「別」13, 14
	子	 → キノウ → 1 (再生) (用件が順次再生される)	「別」14
	子	 → キノウ → 1 (再生) (消去したい用件を再生する) → クリア → 1 (再生) (再生中の用件が消去される)	「別」14
		 → キノウ → 2 (全消去) → 1 (再生)	「別」15
	子	 → キノウ → DOWN → 5 (通常) → 1 (再生) (「通話を押してください」) → 通話 → ビー音で録音開始 → 1 (再生)	「別」15
	子	 → キノウ → DOWN → 5 (通常) → 2 (録音) → 1 (再生)	「別」16
	子	 → キノウ → DOWN → 5 (通常) → 3 (録音) → 1 (再生) ~ 2 (録音) (1 コテイ、2 ジサク) → キノウ	「別」16
	子	 → キノウ → DOWN → 4 (暗証) 暗証番号を入力 (4桁) → キノウ	「別」17
	子	 → キノウ → DOWN → 4 (暗証) → クリア → 1 (再生)	「別」17

仕様

親機 / 子機

項目	親機 (IS-B878)	子機 (IB-K777)
使用可能距離	直線見通し約 100m (親機のアンテナを伸ばしたとき)	
電源	AC100V 50/60Hz DC9V アダプター	2.4V バッテリー
消費電流または電力	動作時最大約 12VA	待ち受け時約 4mA 通話時最大約 75mA
外形寸法 [mm] (幅×高さ×奥行き)	183×81×240 (受話器、アンテナを含む)	50×47×194
質量 (重量)	約 784g (ACアダプターを除く)	約 204g (電池を含む)
電池充電時間	—	12時間以上
電池持続時間	—	連続待ち受け時 約 200 時間
	—	連続通話時 約 9 時間
コードレス方式	87 通話チャンネル→2 制御チャンネル	
電話回線	ダイヤル回線/フッシュホン回線	
直流抵抗	279 Ω	—

充電器

項目	充電器
電源	AC100V 50/60Hz DC9V アダプター
外形寸法 [mm] (幅×高さ×奥行き)	71×100×103
質量 (重量)	約 102g (ACアダプターを除く)

注意

適合認定番号 (RXX-XXXX-X) は親機底面に記載しています。

株式会社ケンウッド全国サービス網

北海道

札幌 SC	札幌市東区北 34 条東 14-1-23	☎ 007-0834	☎ (011) 743-7740
帯広 SS	帯広市西 22 条南 3-32-6	☎ 080-2472	☎ (0155) 33-0611
旭川 SS	旭川市豊岡五条 7-35-1316	☎ 078-8235	☎ (0166) 32-4411

東北

仙台 SC	仙台市若林区大和町 5-32-12 (サンライズ大和)	☎ 984-0042	☎ (022) 284-1171
青森 SS	青森市勝田 1-19-4	☎ 030-0821	☎ (0177) 35-3431
盛岡 SS	盛岡市厨川 4-5-11	☎ 020-0124	☎ (019) 646-2311
郡山 SS	郡山市安積 3-257	☎ 963-0107	☎ (0249) 45-4721
山形 SS	山形市松波 1-15-24	☎ 990-0023	☎ (023) 623-7441
秋田 SS	秋田市千秋矢留町 9-14	☎ 010-0877	☎ (018) 836-0131

関東・甲信越

大宮 SC	大宮市本郷町 258-1	☎ 330-0033	☎ (048) 664-3611
高崎 SS	高崎市緑町 2-9-1	☎ 370-0073	☎ (027) 362-6211
水戸 SS	水戸市河和田 3-2422-1	☎ 311-4152	☎ (029) 253-6711
宇都宮 SS	宇都宮市今泉町 1639-3	☎ 321-0962	☎ (028) 638-3161
新潟 SS	新潟市姥ヶ山 1-5-37	☎ 950-0923	☎ (025) 287-7736
松本 SS	松本市南松本 2-7-30 (昭和ビル 3F)	☎ 390-0832	☎ (0263) 26-7331
足利 SS	足利市田中町 351-1	☎ 326-0822	☎ (0284) 73-2181
東京 SC	目黒区青葉台 3-17-9 (ケンウッド青葉台第二ビル)	☎ 153-0042	☎ (03) 3477-5411
立川 SS	立川市曙町 1-22-25 (アパクス立川 1F)	☎ 190-0012	☎ (042) 523-2151
千葉 SC	千葉市美浜区中瀬 2-6 (ワールドビジネスガーデン マリブイースト 17F)	☎ 261-7117	☎ (043) 297-2311
柏 SS	柏市富里 1-2-1	☎ 277-0081	☎ (0471) 63-1441
横浜 SS	横浜市神奈川区西神奈川 1-5-2 (ナイス アーバン東神奈川 1F)	☎ 221-0822	☎ (045) 312-4481
神奈川中央 SS	神奈川県座間市広野台 2-5032	☎ 228-0012	☎ (0462) 56-9681

中部

名古屋 SC	名古屋市北区辻本通 1-11	☎ 462-0861	☎ (052) 917-2550
四日市 SS	四日市市新正 4-15-10	☎ 510-0064	☎ (0593) 52-3133
静岡 SS	静岡市峯谷 5-61-1	☎ 420-0816	☎ (054) 262-7611
金沢 SC	金沢市南新保町 4-44	☎ 920-0064	☎ (076) 265-5045
岡崎 SS	岡崎市欠町清水田 20-25	☎ 444-0011	☎ (0564) 23-2686

近畿

大阪 SC	大阪府都島区東野田町 1-20-5 (大阪京橋第一生命ビル 3F)	☎ 534-0024	☎ (06) 352-1055
京都 SS	京都市伏見区治部町 56-1	☎ 612-8374	☎ (075) 603-7750
神戸 SS	神戸市中央区海岸通 2-2-3 (サンエービルディング東館 4F)	☎ 650-0024	☎ (078) 333-1743

中国・四国

広島 SC	広島市西区横川新町 14-12 (第 3 山本ビル)	☎ 733-0013	☎ (082) 293-0310
徳山 SS	徳山市岡田町 212	☎ 745-0066	☎ (0834) 31-1311
岡山 SS	岡山市西市 308-6	☎ 700-0953	☎ (086) 241-4400
高松 SC	高松市松島町 3-1	☎ 760-0068	☎ (087) 835-2413
松山 SS	松山市山越 4-11-2	☎ 791-8013	☎ (089) 925-5760

九州

福岡 SC	福岡市南区向野 2-8-18	☎ 815-0035	☎ (092) 551-9755
北九州 SS	北九州市小倉北区熊本 1-12-25	☎ 802-0044	☎ (093) 921-2771
熊本 SS	熊本市健軍本町 29-3	☎ 862-0910	☎ (096) 368-4161
大分 SS	大分市荻原 2-9-18	☎ 870-0921	☎ (097) 553-3207
宮崎 SS	宮崎市旭 1-6-30 (サニールビル 2F)	☎ 880-0803	☎ (0985) 26-1161
鹿児島 SS	鹿児島市下荒田 2-20-1	☎ 890-0056	☎ (099) 251-6347
沖縄 SS	宜野湾市宇地泊 89	☎ 901-2227	☎ (098) 898-2255

上記 SC (サービスセンター)・SS (サービスステーション) の名称・所在地・電話番号は変更になることがありますのでご了承ください。

保証とアフターサービス（よくお読みください。）

【保証書】

この製品には、保証書を添付しております。保証書は、必ず「お買い上げ日・販売店名」等の記入をお確かめの
上、販売店から受け取っていただき、内容をよくお読みの後、大切に保管してください。

【補修用性能部品の最低保有期間】

ケンウッドはこの留守付きコードレスホンIS-W575/W878の補修用部品を、製造打ち切り後、最低8年保有してい
ます。

【保証期間】

保証期間は、お買い上げの日から1年間です。

修理に関するご相談ならびにご不明な点は、お買い上げの販売店またはケンウッドのサービ
スセンター、営業所へお問い合わせください。（お問い合わせ先は、親機の取扱説明書の
“ケンウッドサービス網”をご覧ください。）

修理を依頼されるときは

69ページの“故障かな？と思ったら”に従って調べていただき、なお異常のあるときは、ご使用中を中止し、ケン
ウッドのサービスセンターへお問い合わせください。

修理に出された場合、電話帳データなどお客様の登録した内容がすべて消去される場合がありますので、別途お客
様御自身でお控え下さいますようお願いいたします。また、本機の故障、誤動作、不具合等によって通話、登録
などの利用の機会を逸したために発生した損害などの付随的損害につきましては、ケンウッドは一切その責任を負
いませんので、あらかじめご了承ください。

【保証期間中は】

正常な使用状態で故障が生じた場合、保証書の規定に従って、お買い上げの販売店またはケンウッドのサービ
スセンター、営業所が修理させていただきます。修理に際しましては、保証書をご提示ください。ただし、ニカド
電池は消耗品です。保証期間内でも有償修理とさせていただきます。

【保証期間が過ぎているときは】

修理すれば使用できる場合には、ご希望により有料で修理させていただきます。

出張修理

この製品は出張修理とさせていただきます。修理をご依頼のときは、製品名（IS-W575/
W878）、製造番号、お買い上げ日、故障の状況（できるだけ具体的に）、ご住所、お名前、
電話番号をお知らせください。また、修理後に動作確認を行いますので、修理を依頼される際
は、親機、ACアダプター、全子機を一緒にお持ちください。

【修理料金の仕組み】

（有料修理の場合は次の料金をいただきます。）

- 技術料 故障した製品を正常に修復するための料金です。
技術者の人件費、技術教育費、測定機器等設備費、
一般管理費等が含まれます。
- 部品代 修理に使用した部品代です。その他修理に付帯す
る部材等を含む場合もあります。

便利メモ

お買い上げ店

TEL ()

品名	小電力タイプ留守付コードレステレホン	形名	IS-W575 IS-W878
保証対象	本体	保証期間	(お買い上げ日より) 1年間
※お買上げ日	年 月 日		
※お客様	お名前 ご住所	様	電話番号 ()
※販売店	店名 住所 電話番号 ()		印欄は必ずご記入ください。

〈無料修理規定〉

- 1 本保証書に呈示の保証期間内に取扱説明書、本体貼付ラベル等の注意書に従った正常な使用状態で故障した場合は、お買い上げの販売店またはケンウッドサービス窓口へご相談ください。なお、修理に際しては必ず本保証書をご提示ください。
- 2 保証期間内に故障して無料修理を受ける場合は、お買い上げの販売店またはケンウッド・サービス網一覧をご覧ください。お近くのケンウッド・サービス窓口へご相談ください。なお、修理に際しては必ず本保証書をご提示ください。
- 3 転居の場合は事前にお買い上げの販売店にご相談ください。
- 4 ご贈答品等で本保証書に記入してあるお買い上げの販売店に修理を依頼できない場合には、ケンウッド・サービス網一覧表をご覧ください。お近くのケンウッド・サービス窓口へご相談ください。
- 5 次の場合には保証期間内でも有料になります。

- (イ) 本保証書の提示がない場合。
 - (ロ) 本保証書のお買い上げ年月日、お客様名、販売店名の記入がない場合。
 - (ハ) 使用上の誤り、不当な修理、改造、改ざりによる故障及び原因不明として生じた故障及び損傷。
 - (ニ) 故障の原因が本製品以外の機器にある場合。
 - (ホ) お買い上げ後の取付け場所の移動、落下、冠水などによる故障及び損傷。
 - (ヘ) 火災・地震・風水害・落雷・その他の天災地変・公害・塩害・異常電圧等不慮の事故により生じた故障及び損傷。
 - (ト) 取扱説明書に記載されている使用条件以外で使用した場合の故障及び損傷。
 - (チ) 製造番号の改変及び、取り外した製品。
 - (リ) 消耗部品(ニカド電池等)の交換。
- 6 本保証書は、日本国内においてのみ有効です。(This warranty is valid in Japan.)

- この保証書は本書に明示した期間、条件のもとにおいて、無料修理をお約束するものです。従ってこの保証書によってお客様の法律上の権利を制限するものではありませんので保証期間経過後の修理などについて、不明の場合はお買い上げの販売店またはケンウッド・サービス網一覧をご覧ください。
- 保証期間経過後の修理、補修用性能部品の保有期間については前頁『保証とアフターサービス』をご覧ください。

KENWOOD

株式会社 ケンウッド 〒150-8501 東京都渋谷区道玄坂1-14-6

- 商品に関するお問い合わせは、お客様相談室をご利用ください。
お客様相談室 東京：電話 (03) 3477-5335 (受付時間AM9:30~PM5:30)
大阪：電話 (06) 357-5335 (受付時間AM9:45~PM6:00)
(土・日祝祭日および当社休日は休ませていただきます)
- アフターサービスのお問い合わせは、お買い上げの販売店、または最寄りのケンウッド・サービスセンター、営業所にご相談ください。