

KENWOOD

小電力タイプ留守付コードレステレホン

IS-K001

IS-K001EX

取扱説明書（保証書付）

お買いあげいただきましてありがとうございました。
ご使用前にこの取扱説明書をよくお読みのうえ、正しくお使いください。
なお、この取扱説明書には保証書も付いていますので、大切に保管してください。
本機は日本国内専用のモデルですので、国外で使用することはできません。

株式会社 ケンウッド
KENWOOD CORPORATION

お願い

N T T の「ナンバー・ディスプレイ」を契約しないときは、下記の操作で本機のナンバー・ディスプレイ機能を OFF にしてください。

親機



D が消灯します。

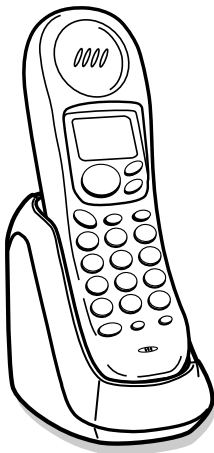

アンテナは伸ばしてお使いください。

はじめに

梱包品のチェック	4
正しくお使いいただくために	4
各部の名称	5
安全上のご注意	8

使う前にまず準備

親機を接続し、電話回線と 電話機の設定を合わせる	12
年月日・時刻を合わせる	15
001 について	16

すぐ使う電話編

電話をかける・受ける	20
かける・受ける（親機）	20
受話音量を変える	20
かける・受ける（子機）	21
受話音量を変える	21
クイック通話	22
保留	22
親機と子機で内線通話する	23
親機から子機に話す	23
子機から親機に話す	23
電話を取り次ぐ	24
親機から子機に外線を取り次ぐ	24
子機から親機に外線を取り次ぐ	24
子機から別の子機に外線を取り次ぐ	25
一斉呼出	25
受話器・子機を持たずに電話をかける （ハンズフリー通話）	26
かける・受ける（親機）	26
スピーカー音量を調整する（5段階）	26
かける・受ける（子機）	27
スピーカー音量を調整する（大/小）	27

便利な機能いろいろ編

よくかける電話番号を登録する	28
電話をかけ直す（リダイヤル）	30
キャッチホン	31
呼出音や呼出音の音量などを設定する	32
いろいろな設定を変更する	34
確認音を消す	34
親機のディスプレイの照明を消す	35

キーワード

あ

ACアダプター	4, 12, 14
ISDN回線	4
アフターサービス	120
暗証番号 （ボディガード）	43
暗証番号 （用件&転送）	68
暗証番号 （僕だけ留守）	95
一斉呼出	25
一般電話転送	70
応答専用	66
応答メッセージ	61
親機ディスプレイ	7
オリジナル着信 メロディ	38

か

回線種別	4, 12
外線取り次ぎ	24
確認音のON/OFF	34
壁掛け	98
カンタン留守セット	64
技術基準適合認定	4
キャッチホン	31
キャッチホン・ ディスプレイ	88
クイック通話	22
携帯電話転送	70
故障かなと思ったら	100
梱包品	4
コントラスト調整	35

さ

001アクセス	16
3ピンプラグ	12
サービス網	121
再生	60
サイレントモード	33
時刻の登録	15
受話音量	20, 21
照明のON/OFF	35
スピーカー音量	26, 27
操作早見表	102
た	
DC IN端子	5, 7, 12
ターミナルアダプター （TA）	99
ダイヤル回線	12

ダイレクトダイヤル	28
着信履歴	80
通話メモ	36
停電	99
適合認定番号	119
転送先	70, 72
電池	97
電波が届く範囲	22
電話が切れた状態	4
電話帳	45, 53

な

内線通話	23, 25
名前呼出	86
鳴分けコール	85
ナンバー・ディスプレイ	74

子機のディスプレイの コントラストを調整する	35
通話中の会話を録音する（通話メモ）	36
プッシュホンサービス	36
目覚まし代わりに電話を使う （モーニングコール）	37
オリジナル着信メロディを編集する	38
オリジナル着信メロディを転送する	40
ボディガード （ナンバー・ディスプレイ未契約時）	42

電話帳編

電話帳に電話番号を登録する（親機）	45
電話帳に登録した 電話番号に電話をかける（親機）	48
電話帳を使用する（子機） 文字入力について	49
電話帳に電話番号を登録する（子機）	53
電話帳に登録した 電話番号に電話をかける（子機）	58
電話帳を転送する	59

お出かけ安心留守番編

留守番電話を使う	60
留守番電話をセットする	60
留守番電話のセットを解除する	60
用件を再生する	60
用件を消去する	61
留守番用設定のいろいろ	61
応答メッセージを録音する	61
録音した応答メッセージを消去する	62
応答メッセージ用に電話番号を登録する	62
応答メッセージを選ぶ	63
カンタン留守セット	64
呼出音の回数を変更する	64
無音でも録音する	65
用件の録音時間を変更する	65
応答専用にする	66
その場しのぎ応答をする	66

別の電話から用件を聞く&転送編

別の電話から用件を聞く	67
暗証番号を登録する	68
外出先から電話をかけて聞く	69

PHS / 携帯電話 / 一般電話に転送する	70
ポケベルに転送する	72

ナンバー・ディスプレイ編

ナンバー・ディスプレイを契約すると できる機能	74
『ナンバー・ディスプレイ』サービスの流れ	75
ナンバー・ディスプレイ機能をONにする	76
非通知鳴分けをOFFにする	76、77
ナンバー・ディスプレイでボディガードを使う	78
着信履歴確認する	80
着信履歴を電話帳に登録する	81
ブラックリスト	83
鳴分けコール	85
着信時に名前を呼出す	86
親機の電話帳で設定した誰あてコールを 子機で使う(音声コール)	88
キャッチホン・ディスプレイ	88
特定の電話番号からの電話を 特定の電話機で受ける(僕だけコール)	89
僕だけ留守	91
「僕だけ留守」をセットする	91
用件を再生する	91
用件を消去する	92
応答メッセージを録音する	93
録音した応答メッセージを消去する	93
自動留守のON/OFFを設定する	94
「僕だけ留守」の暗証番号に登録する	95
「僕だけ留守」に 録音された用件を外出先から聞く	96

ご参考に

日常のお手入れ	97
電池の交換	97
壁掛けで使う	98
リセットする	98
ISDN回線のターミナルアダプターに 接続して使う	99
停電のときは	99
故障かなと思ったら	100
操作早見表	102
メニュー画面一覧表	112
漢字変換表	114
仕 様	119

ニカド電池 (ID-B9) 97

は

PHS / 携帯電話転送	70
番号非通知	75
ハンズフリー通話 .. 26, 27	
ハンズフリー用 マイク	26, 27
ファクシミリ	13
プッシュホンサービス ..	36
ブラックリスト	83
ポーズ	28
僕だけコール	89
僕だけ留守	91
ポケベル転送	72
保証書	裏表紙

ボディガード 42, 78
保留

ま

モーニングコール 37
文字の入力

や

用件	60, 91
用件の録音時間	65
用件を消去する	61, 92
呼出音回数 (留守セット時)	64
呼出音を変える	32
呼出音量	33

親機と子機のマーク について

この取扱説明書では、各操作の
タイトルに、以下のようなマー
クを付けています。



親機のみで行なえる
操作です。



子機のみで行なえる
操作です。



親機、子機それぞれ
で行なえる操作で
す。

表記上の約束

電話が切れた状態とは
親機

 が消えている状態
のことです。



子機

充電器に置いている
か、置いていない場
合は、【切】ボタ
ンを押した状態で、
ディスプレイは下記
のような表示になり
ます。



ら

LINE(ライン) 端子 ... 7, 12	
リサイクル	97
リセット	98
リダイヤル	30
料金表示	18
留守番電話の セット	60, 91
録音 (応答メッセージ) ..	61, 93
録音(通話メモ)	36

安全上の
ご注意

使う前に
まず準備

すぐに使う
電話編

便利な機能
いろいろ編

電話帳編

留守番編

用件を聞く
& 転送編

ナンバー・
ディスプレイ編

ご参考に

はじめに

このたびは、お買い上げいただきありがとうございます。本書はIS-K001 / IS-K001EXの取扱説明書です。この電話機には001アクセスがついています。001アクセスは、市外通話をかける場合ダイヤルした相手先の電話番号と曜日、時間帯により、KDDの001市外電話サービス（6秒1円単位のムダなくおトクな市外電話）とNTTの回線のうち、通話料金のおトクな回線を電話機が自動的に選択してくれる機能です。電話をかけるとき、001をダイヤルする必要はありません。市外局番からダイヤルするだけで、そのままKDDの001市外電話サービスがご利用になれます。

子機の増設

IS-K001は、あと2台の子機、IS-K001EXは、あと1台の子機が増設できます。増設用子機としてはB-K03をお買い求めください。本機に付属している子機と操作部パネルの色が異なりますが機能は同一です。増設するためには親機に子機を識別させる操作が必要です。詳しくは販売店にご相談ください。

梱包品のチェック

梱包品が全部揃っていることを確認してください。

IS-K001

親機



子機X1
(電池が入っています)



親機用ACアダプターX1
(DCJ-600)



充電器X1



充電器用ACアダプターX1
(DCJ-200)
ネジセットX1



IS-K001EX

親機



子機X2
(電池が入っています)



親機用ACアダプターX1
(DCJ-600)



充電器X2

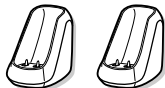

充電器用ACアダプターX2
(DCJ-200)



ネジセットX2

上記以外の付属品（共通品）

電話機コードX1

取扱説明書（保証書付）X1

001アクセス用チラシX1

ナンバー・ディスプレイ用

チラシと申込はがきX各1

正しくお使いいただくために

ACアダプターは親機も子機も、抜かないで!!

親機の電源が切れると、「かける・受ける」以外は動作しません。子機も使えません。ACアダプターを必ず接続してお使いください（12ページ）。子機は充電しながらお使いください（14ページ）。充電器が温くなるのは異常ではありません。はじめにお使いになるときは、必ず充電してください（14ページ）。

表示や動作がおかしいときは

表示がおかしい場合や、取扱説明書の説明どおりに操作できない場合は、本機をリセットしてください（98ページ）。

ダイヤルモード

回線種別が合わない、通話できません

回線種別はACアダプター接続後に自動で設定されますが、下記の場合には、うまくいかないことがあります。

自動設定中に受話器を持ち上げたとき。
ダイヤル回線からプッシュホン回線に変更したとき。
必ず回線種別を合わせてください。（「回線種別を手動設定する」14ページ）

お守りください

本機は技術基準適合認定品です。電波法により、お客様が本機を改造して使用することはできません。水につけたりシャワーを当てると故障の原因になりますので、ご注意ください。

ホームテレホンでは

共同電話、集団電話、公衆電話、専用回線にはご使用になれませんのでご注意ください。2線式の電話回線で、構内交換機（PBX）の内線電話機として使用すると、正しく動作しないことがあります。4線式の電話回線には接続しないでください。



ISDN回線では

本機はアナログ回線専用です。接続するときはターミナルアダプターのアナログポートに接続してください。（99ページ）なお、ISDN回線ではターミナルアダプターによっては、正しく動作しないことがあります。（ターミナルアダプターのメーカーにお尋ねください）。

116へ連絡してください

本機をご使用にあたって、NTTのレンタル電話機が不要となる場合はNTTへご連絡ください。「機器使用料」が、不要となります。詳しくは、局番なしの116番（無料）へお問い合わせください。

各部の名称

子機 (増設子機を含む)

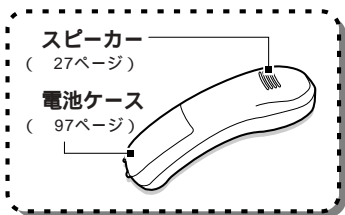

子機ダイヤルボタン

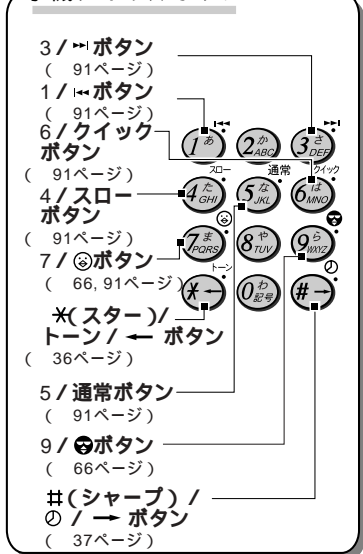

充電器正面

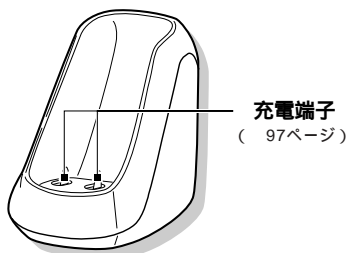

充電器底面

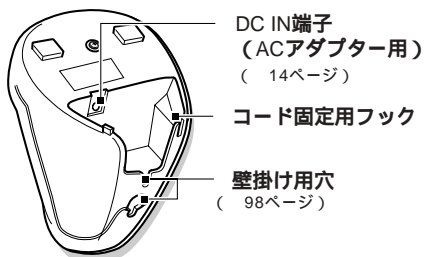

操作上の表記について

- は、1 つのボタンですが、押す場所によって、異なるボタンの機能を持ちます。取扱説明書では、以下のように表記します。
- (右側) ボタンに向かって、右側を押す
 - (上側) ボタンに向かって、上側を押す
 - (下側) ボタンに向かって、下側を押す
 - (左側) ボタンに向かって、左側を押す

子機ディスプレイ

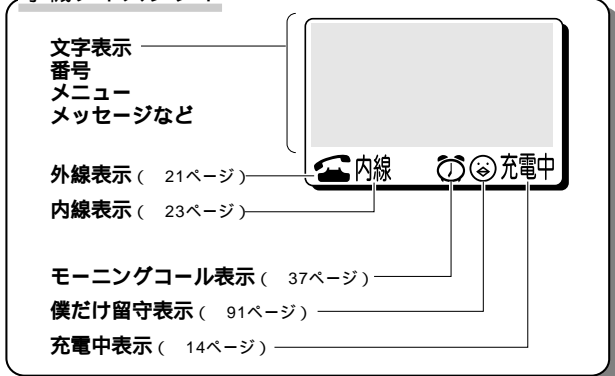

親機

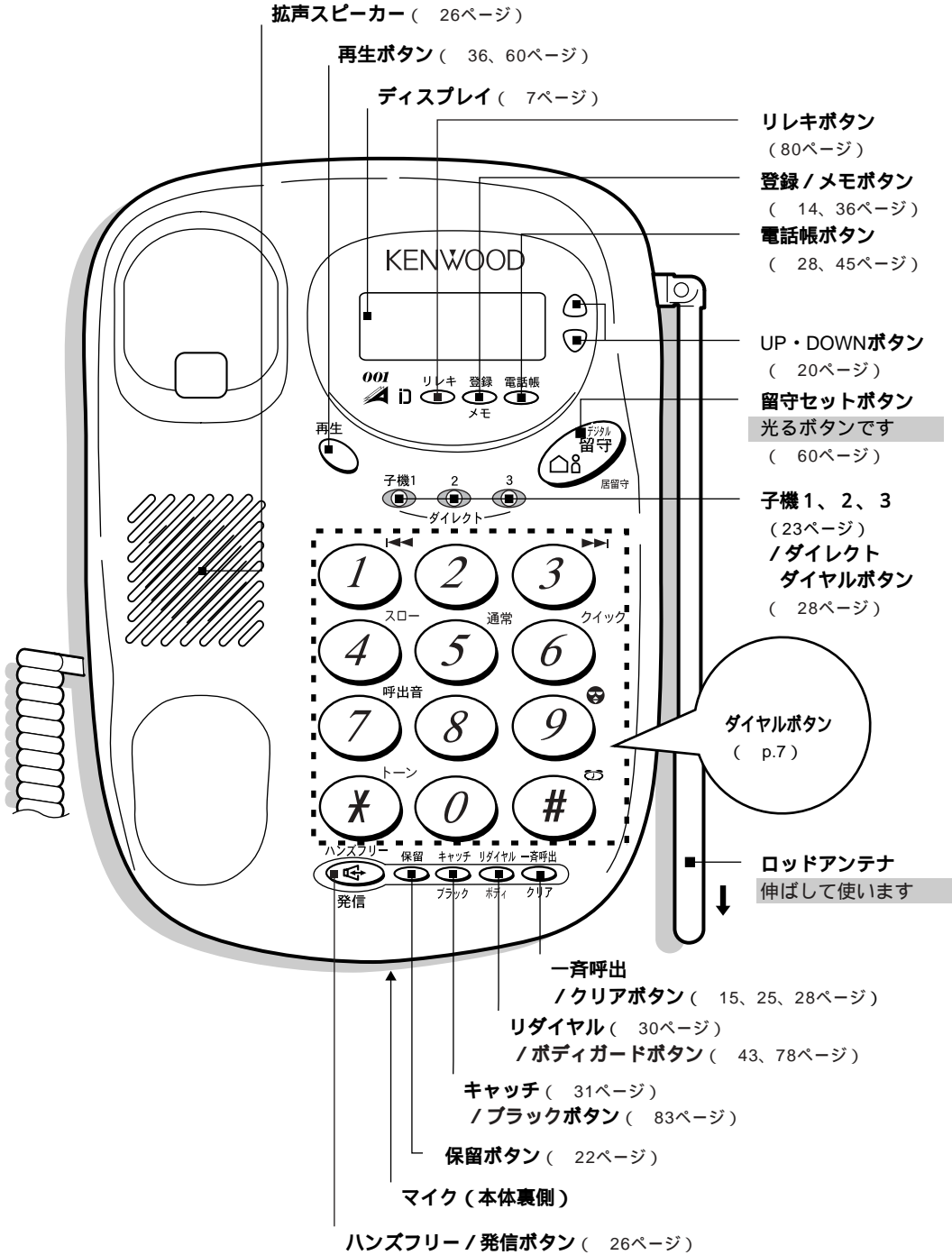

親機ディスプレイ

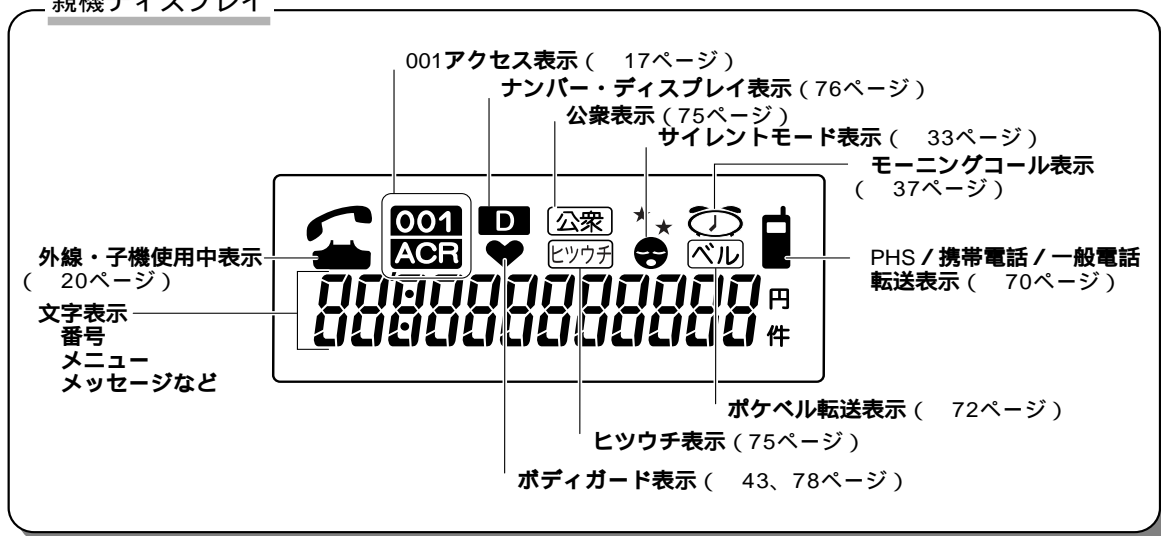

親機ダイヤルボタン

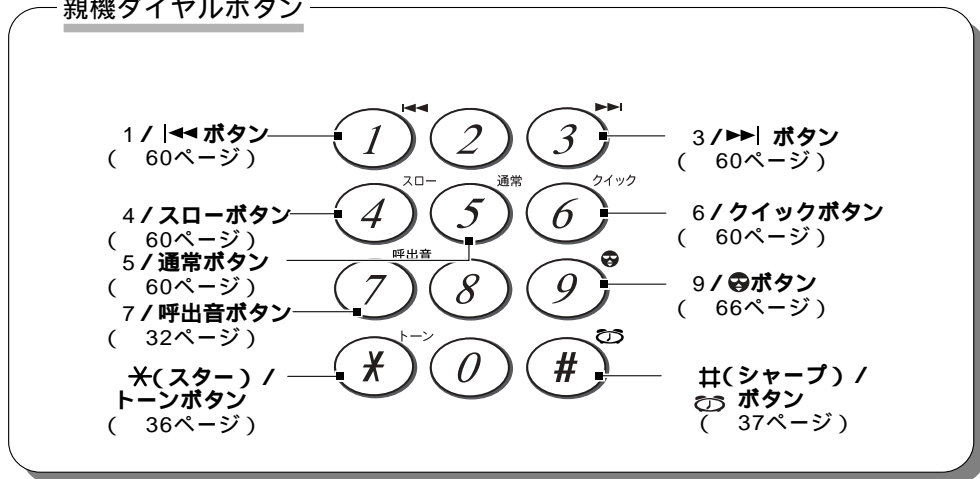

親機背面・底面

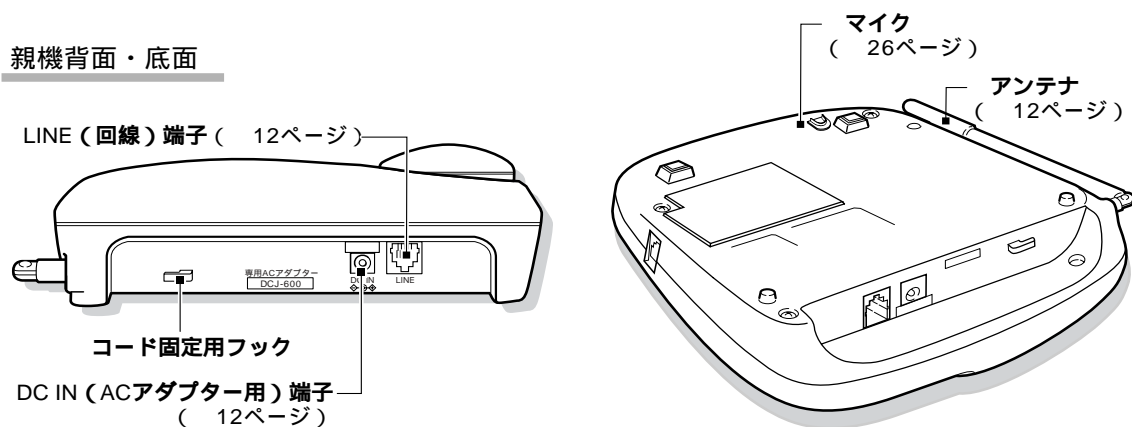

製品を安全にご使用いただくため、この「安全上のご注意」をご使用前によくお読みください。お読みになった後は必要なときにご覧になれるように大切に保管してください。

絵表示について

この「安全上のご注意」では、製品を安全に正しくお使い頂き、あなたや他の人々への危害や財産への損害を未然に防止するために、いろいろな絵表示をしています。その表示と意味は次のようになっています。内容をよくご理解の上、本文をお読みください。

⚠️ 危険

この表示を無視して誤った取扱いをすると、人が死亡または重傷を負う危険が差し迫って生じることが想定される内容を示しています。

⚠️ 警告

この表示を無視して誤った取扱いをすると、人が死亡または重傷を負う可能性が想定される内容を示しています。

⚠️ 注意

この表示を無視して誤った取扱いをすると、人が傷害を負う可能性が想定される内容および物的損害のみの発生が想定される内容を示しています。

絵表示の例



記号は注意（警告を含む）が必要な内容があることを告げるものです。図の中や近くにある絵や文章は具体的な注意内容（左図の場合は感電注意）を示しています。



⊘記号は禁止の行為であることを告げるものです。図の中や近くに具体的な禁止内容（左図の場合は分解禁止）を示しています。



記号は必ず守っていただきたい内容を告げるものです。図の中や近くにある絵や文章は具体的な指示内容（左図の場合は電源プラグをコンセントから抜いてください）を示しています。

お客様または第三者が、この製品の誤使用、使用中に生じた故障、その他の不具合またはこの製品の使用によって受けられた損害については、法令上賠償責任が認められる場合を除き、当社は一切その責任を負いませんので、あらかじめご了承ください。

⚠️ 危険

電池パックについて

電池パックは次のことを守らないと、けがや、電池を漏液、発火、発熱、破裂させる原因となりますので、下記のことを必ずお守りください。

充電温度範囲は、5 ~ 40 です。この温度範囲以外では充電しないでください。



専用充電器以外では充電しないでください。



指定以外のニカド電池は、使用しないでください。



本機以外の機器に取付けしないでください。



火の中に投入したり、加熱したり、ハンダ付けしないでください。



プラス端子 ⊕ とマイナス端子 ⊖ の間を金属類でショートさせないでください。また、ネックレスやヘアピンなどと一緒に持ち運んだり、保管しないでください。



液が目に入ったときは、失明のおそれがありますので、こすらずに、すぐにきれいな水で洗った後、直ちに医師の治療を受けてください。



液が皮膚や衣服に付着したときは、皮膚に障害を起すおそれがありますので、すぐにきれいな水で洗い流してください。



警告

使用環境・条件

病院内等でご使用される場合には、電波により医用電気機器（手術室、集中治療室等）に影響を与えることも考えられますので、医用電気機器の近くに設置、または近くで使用しないでください。



手術室、集中治療室等

AC100V 以外の電圧で使用しないでください。火災・感電・故障の原因となります。

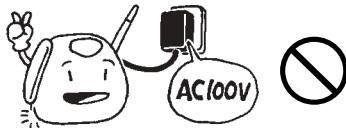

付属のACアダプター、充電器以外は使用しないでください。火災・感電・故障の原因となります。



この製品に水をかけたり、水が入ったりしないよう、またぬらさないようご注意ください。火災・感電・故障の原因となります。雨天、降雪中、海岸、水辺での使用は特にご注意ください。



この製品を使用できるのは、日本国内のみです。国外では使用できません。



設置されるとき

タコ足配線はしないでください。過熱・発火の原因となります。

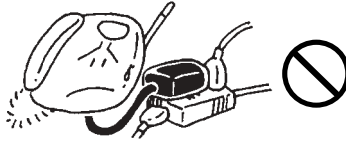

ACアダプターのコードを傷つけたり、加工しないでください。また、重い物を乗せたり、引っ張ったり、無理に曲げたりしないでください。火災・感電・故障の原因となります。



ACアダプターはACコンセントに確実に差し込んでください。ACアダプターの刃に金属などが触れると、火災・感電の原因となります。

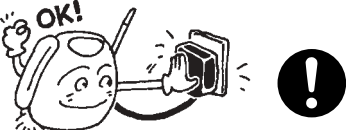

ACアダプターは布や布団で覆ったりしないでください。熱がこもり、ケースが変形したり、火災の原因となります。



ぬれた手でACアダプターを抜き差ししないでください。感電の原因となります。



この製品を風呂場では使用しないでください。火災・感電・故障の原因となります。



使用方法について

この製品の近くに小さな金属物や花びん、植木鉢、コップ、化粧品、薬品、水などの入った容器を置かないでください。こぼれたり、中に入った場合、火災・感電・故障の原因となります。



充電端子を金属等でショートさせないでください。火災・故障の原因となります。



雷が鳴り出したら、早めにACアダプターをACコンセントから抜いて、ご使用をお控えください。雷によっては、火災・感電・故障の原因となります。



充電端子に水滴がついたままでは充電しないでください。火災・故障の原因となります。



この製品を分解・改造して使用しないでください。火災・感電・故障の原因となります。



警告

親機の内部に金属類や燃えやすい物などを差し込んだり、落とし込んだりしないでください。火災・感電・故障の原因となります。特にお子様のいるご家庭ではご注意ください。



異常時の処置

以下の場合、すぐに AC アダプターと電話機コードを抜き、子機はニカド電池を外してください。異常な状態のまま使用すると、火災・感電・故障の原因となります。修理はお買い上げの販売店、または当社サービスセンターにご連絡ください。お客様による修理は、危険ですから絶対におやめください。

異常な音が出たり、煙が出たり、変な臭いがするとき



落とししたり、ケースを破損したとき



内部に水や異物が入ったとき
(特にお子様のいるご家庭ではご注意ください。)



AC アダプターのコードが傷んだとき(芯線の露出、断線など)



保守・点検

この製品のケースは、開けないでください。感電やけがや故障の原因となります。内部の点検・修理は、お買い上げの販売店、または当社サービスセンターにご依頼ください。



注意

設置されるとき

ACアダプターのコードを熱器具に近づけないでください。コードの被ふくが溶けて火災・感電・故障の原因となります。



機器を移動させる場合は、あらかじめ AC アダプターと電話機コードをはずしてください。コードが傷つき、火災・感電・故障の原因となることがあります。



湿気の多い場所、ほこりの多い場所、風通しの悪い場所には置かないでください。火災・感電・故障の原因となります。



ACアダプターを抜くときは、必ず AC アダプターを持ってください。コードを引っ張ると、コードが傷つき、火災・感電・故障の原因となることがあります。



直射日光が当たる場所など、温度が高くなる場所には放置しないでください。内部の温度が上がると、ケースや部品が変形・変色したり、火災の原因となります。



⚠ 注意

ぐらついた台の上や傾いた所、振動・衝撃の多い場所には置かないでください。落ちたり、倒れたりしてけがの原因となります。



テレビ、アンプ、スピーカー、OA機器など磁気を帯びた物に近い場所には置かないでください。雑音が入ったり、通話が切れることがあります。



調理台や加湿器のそばなど、油煙や湯気が当たるような場所には置かないでください。火災・感電・故障の原因となります。



別の親機（コードレスFAXなどを含む）や子機の近くには置かないでください。親機2台で干渉し合い、雑音が入ったり、誤動作することがあります。子機と親機は約1m以上離してください。



壁に取付ける場合は、取扱説明書をよくお読みになり、落下しないよう堅固に取付けてください。けがの原因となります。



使用方法について

壁掛け使用時は落下にご注意ください。けがの原因となります。



放送局の近くまたは電波の強い場所では、子機を使用しないでください。誤動作や混信することがあります。



旅行などで長期間この製品をご使用にならないときは、安全のため必ずACアダプターをACコンセントから抜いてください。



ニカド電池は幼児の手の届かないところへ置いてください。



コードレス電話機は電波を使用しているため、通話内容を盗聴されることがあります。重要な話はコールコード付の電話機を使用してください。



アンテナを誤って目にささないようにしてください。



電話機を掃除機で掃除する場合は、吸い込み口を電話機の拡声スピーカーに当てないでください。音が歪んだり、出なくなる原因となります。



保守・点検

お手入れの際は、ACアダプターをACコンセントから抜いてください。



水滴が付いたら、乾いた布でふき取ってください。



保管・廃棄

使用済みのニカド電池は、加熱、分解したり、火や水の中に入れてください。破裂、液もれにより火災・けが・周囲の汚染の原因となります。



親機を接続し、電話回線と電話機の設定を合わせる

電話回線にはダイヤル回線とプッシュホン回線があります。回線の種別と電話機の設定が合わないと、電話はかけられません。

本機は、ACアダプターを接続すると自動的に回線種別をチェックして、正しく設定します。

まず準備

親機を接続し、電話回線と電話機の設定を合わせる

1 電話回線を接続する

電話機コードのプラグをモジュラー式の電話回線ジャックに「カチッ」と音がするまで差し込む

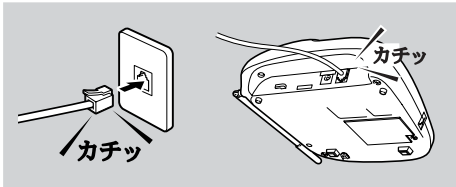

もう一端を、親機の回線 (LINE) 端子に「カチッ」と音がするまで差し込みます。電話機コードをかるく引っばって、プラグがしっかり接続されていることを確認してください。

2 大きい方のACアダプターを電源コンセントに差し込む

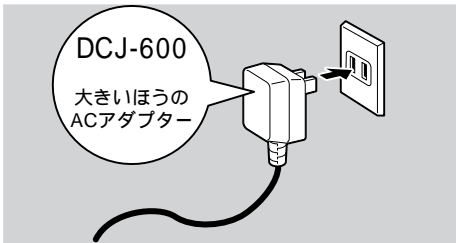

ACアダプターのプラグを親機のDC IN端子に差し込み、コードを固定用フックに引っ掛けます。

3 自動で回線種別が設定される (約20~30秒間)

自動設定中はデモモード表示となります。

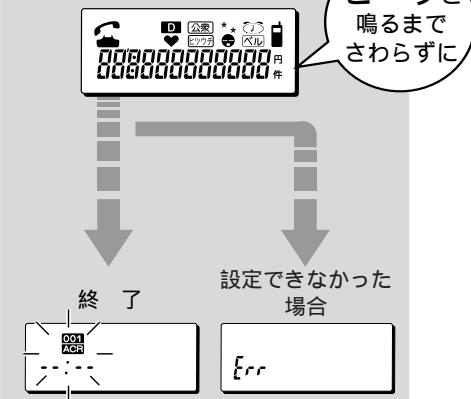

回線種別の自動設定がうまくいかなかった場合、「回線設定ができませんでした。取扱説明書に従って操作してください」とアナウンスされます。「自動設定がうまくいかなかったら...」を行なってください。(13ページ)

4 アンテナを立てて伸ばす

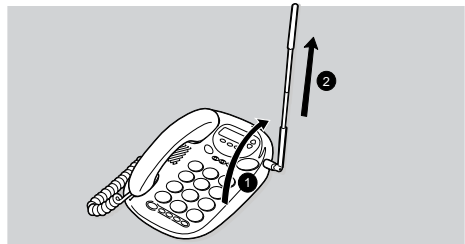

アンテナを縮めて使用すると、親機と子機間の通話距離が短くなります。親機と子機間の通話距離は、アンテナが伸びた状態で約100mです。電話が通じるかどうか、117 (時報) などを確認してください (有料)。(20ページ)

電話が通じないときは
もう一度ACアダプターを電源コンセントから抜き差しして回線種別を設定し直すか、手動で回線種別を設定してください。(14ページ)

注意

回線種別が正しく設定されていないと、電話を使用できません。付属のACアダプター(DCJ-600)以外は使用しないでください。故障の原因になることがあります。NTTの「ナンバー・ディスプレイ」を契約しないときは、下記の操作で本機のナンバー・ディスプレイ機能をOFFにしてください。

親機



D が消灯します。

ご使用の際は、必ずACアダプターを正しく接続してください。

参考

電話回線ジャックの形状によっては、直接接続できない場合があります。

3ピンプラグ式の場合
市販の変換アダプターをお買い求めください。

直結配線方式の場合
直接配線されている場合NTTに工事を依頼してください。

2線式の電話回線で、構内交換機(PBX)の内線電話機として使用すると、正しく動作しないことがあります。

4線式の電話回線には接続しないでください。

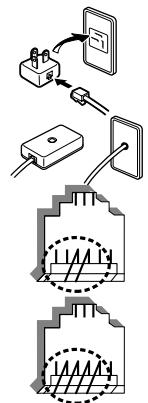

親機を接続し、電話回線と電話機の設定を合わせる

自動設定がうまくいかなかったら...

回線種別の自動設定で、回線が正しく設定されなかった場合、以下の操作で回線を設定し直してください。

4 エラー音が鳴り、回線種別が未設定の状態
登録メモを押す



回線種別の登録画面になります。

5 回線種別を選ぶ
①、②、③ または ④ を押す

- ① : プッシュホン
- ② : ダイヤル20
- ③ : ダイヤル10
- ④ : 自動設定



例) ダイヤル20を選んだ場合

6 登録メモを押す



10秒後、通常の画面に戻ります。
「4:自動設定」を選んだ場合は、回線の設定を始めます。設定が終了するまで10~20秒間お待ちください。自動設定終了後、「ピー」と鳴ります。

本機を他の電話機またはファクシミリと接続する

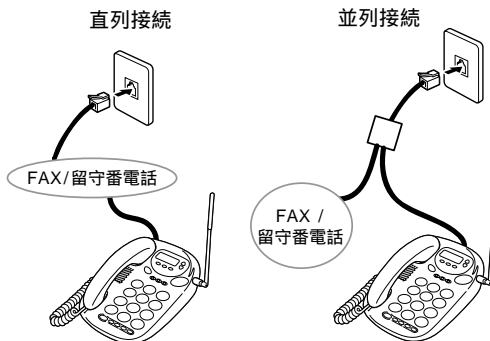

ナンバー・ディスプレイ機能は、1回線1台しか動作できません。本機と他のナンバー・ディスプレイ機能付きの電話機を1つの回線で使われる場合は、どちらかの電話機のナンバー・ディスプレイ機能をOFFにしてお使いください。

他の電話機がFAXと接続した場合、本機の一部の機能が動作しない場合があります。特にFAXと接続して、留守番電話機能をご使用になられる場合は、FAXの留守番電話機能をご使用ください。詳しくはFAXメーカーにお問い合わせください。本機以外のコードレス電話機がFAXと接続した場合は、本機から1m以上離してください。

電話がかかると

本機が番号通知信号を受けているとき、別の電話機が短く鳴りますが、そのまましばらくお待ちください。その後、普通に呼出音が鳴ってから、本機または別の電話機の手受器を取ってください。

注意

3台を越える電話機を並列接続することはできません。

まず準備
親機を接続し、電話回線と電話機の設定を合わせる

ACアダプターは外さないでください



親機を接続し、電話回線と電話機の設定を合わせる

回線種別を手動で設定する

回線種別の自動設定後に電話が通じなかったり、ご自宅の回線種別を変更したときは、手動で回線種別を設定できます。

1 電話が切れた状態で
登録
メモ



2 ① ② ③ の順に押す



3 回線種別を選ぶ
①、②、③ または ④ を押す

- ① : プッシュホン
- ② : ダイヤル20
- ③ : ダイヤル10
- ④ : 自動設定



例) ダイヤル20を選んだ場合

4 登録
メモ



10秒後、通常の画面に戻ります。
「4 : 自動設定」を選んだ場合は、回線の設定を始めます。設定が終了するまで10~20秒間お待ちください。自動設定終了後、「ピー」と鳴ります。

子機を充電する



はじめてお使いになるときは必ず充電してください。
12時間以上充電すると通話時は約10時間、待機時は約200時間連続して使用できます。

1 小さいほうのA C アダプターのプラグを、充電器に接続する

ACアダプターのプラグを充電器底面のDC IN端子に差し込み、コードを固定用フックに止めます。

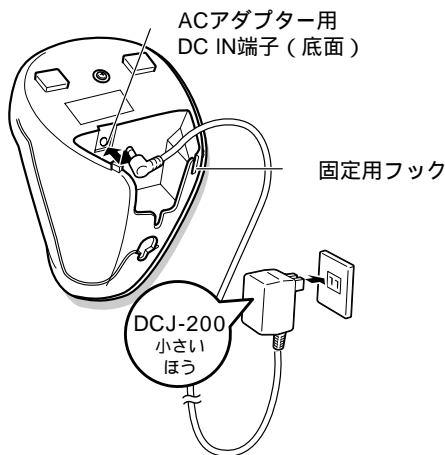

2 A C アダプターを電源コンセントに差し込む

3 充電する

(子機の電池はあらかじめ子機に組み込まれています)



注意

電池が空のとき、電池が充電されるまでのしばらくの間「充電中」が点灯しないことがあります。
充電器に対して逆向きに置くと、充電できません。
親機と子機は約1 m 以上離してください。



まず準備 親機を接続し、電話回線と電話機の設定を合わせる

年月日・時刻を合わせる



年月日と時刻を合わせておくと、モーニングコールや、留守録音の時刻が正しくアナウンスされます。

1 登録メモを押す



2 トーン、0、5の順に押す



現在登録されている時刻が表示されます。

年（西暦の下2桁）、月日と時刻（24時間制4桁）を入力する

3 ダイヤルボタンを押す

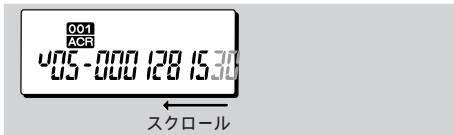

2000年	(0)	(0)		
1月	(0)	(1)		
28日	(2)	(8)		
午後3時30分	(1)	(5)	(3)	(0)

入力を間違えた場合は、^{一時消去}を押して1桁ずつ数字を消去し、正しい数字を入力します。

^{一時消去}を2秒以上押すと、すべての数字が消去されます。

4 登録メモを押す

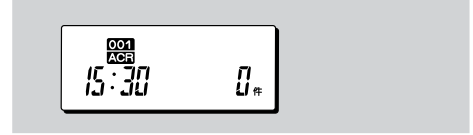

「2000年1月28日金曜日、午後3時30分です」とアナウンスします。

注意

時計がずれた場合、001アクセスが正しく働かない場合があります。

参考

本機のカレンダーは2049年まで対応されています。操作2の後に^{一時消去}を押すと、現在電話に登録されている日時をアナウンスします。

まず準備
年月日、時刻を合わせる

001について

<手続きなしで、ムダなくおトク！そのままかけて001番>



001 (001アクセス) とは

001アクセスは、市外通話をかける場合ダイヤルした相手先の電話番号と曜日、時間帯により、KDDの001市外電話サービス（6秒1円単位のムダなくおトクな市外電話）とNTTの回線のうち、通話料金のおトクな回線を電話機が自動的に選択してくれる機能です。電話をかけるとき、001をダイヤルする必要はありません。市外局番からダイヤルするだけで、そのままKDDの001市外電話サービスがご利用になれます。

特長： お申し込み手続きが不要です。（基本料金もかかりません。）
電話機をつなぐだけでそのままご利用になれます。
6秒ごとに料金が加算されるシステム（6秒課金方式）なのでムダなくおトクです！
自動的におトクな回線（KDD 001市外電話サービス）を選びます。

001をご利用になるには

この電話機には001アクセスがついています。001アクセスは、お申し込み手続きが不要、電話機をつなぐだけでそのままご利用になれます。基本料金はかかりません。KDDをご利用になった通話料金のみKDDから請求されます。

電話機を接続します。（ 12ページ）

電話機が自動的にKDDのセンターに電話をかけます。（無料）

数日後、必要なデータが電話回線を通じて送られてきます。（*データ受信）

*データ受信の詳しい説明は、「001のデータ受信について」をご覧ください。（ 17ページ）

001 ACR が点灯に変われば001アクセスがご利用になれます。

KDDをご利用になった通話料金については、KDDから請求されます。

001アクセスをご利用にならない場合には、「001をご利用にならない場合は / 再びご利用になる場合は」をご覧ください。（ 18ページ）

001でKDDの市外電話サービスを使う

直接、相手先の電話番号をダイヤルしてください（001などのダイヤルは必要ありません。）

KDDの001市外電話サービスを選択した場合、**001**が約5秒間、早く点滅します。

KDDの001市外電話サービスを利用した通話料金は、KDDより請求されます。（NTTからは、基本料金とNTTを利用した通話料金が請求されます。）

KDDの001国際電話サービスを使う

001をダイヤルする。
次に、国番号、地域番号、電話番号の順にダイヤルする。

例）アメリカのニューヨークの123-4567へかける場合

001 ▶ 1 ▶ 212 ▶ 123-4567

001Aのデータ受信について

- 1 お買い上げ時に電源を入れると約30分後（または001アクセスの再登録操作の終了約1分後）KDDのセンターに自動的に数回発信します。（通話料金はかかりません。）
- 2 数日後、001アクセスのデータが電話回線を通じて送られてきます。電話を受ける（留守応答なども含みます）と、「ただいまデータ変更中です。」と聞こえます。電話を切ってお待ちください。

001 ACR が点灯したら、001アクセスをご利用になれます。

注意

001アクセスご利用開始後も、料金の改定などによりデータの変更を行なうため、自動的に発信することがあります。（通話料金はかかりません。）KDDのセンターへ自動的に発信しているとき、または、KDDのセンターからデータを受信しているときに、電話をかけようとする、「ただいまデータ変更中です。またおかけ直してください。」と聞こえます。電話を切り、しばらく待ってから再度おかけ直してください。

データが正常に受信できなかった場合などは、再度送られてくる場合があります。

KDDのセンターへの自動的な発信は最新の料金情報を送るために必要です。他の目的に使用するものではありません。

また、KDDより確認のために連絡が入る場合があります。

001Aの表示について

001 ACR 点灯	・001アクセスが正常に動作しているとき
001 ACR はやい点滅	・001アクセスでKDDの001市外電話サービスが選択されたとき（はじめの約5秒間）
001 ACR はやい点滅	・001アクセスのデータ更新中
001 ACR ゆっくりした点滅	・お買い上げ時 ・停電などで001アクセスのデータが消えてしまったとき 左の項の「001Aのデータ受信について」をご覧ください。
001 ACR 消灯	・001アクセスが動作していないとき 001アクセスをまた働かせてください。 （「001Aをご利用にならない場合は/再びご利用になる場合は」をご覧ください。（18ページ））

001電話機ご相談窓口



0070-800-001001（無料）

受付時間 9時～21時
（土・日・祝日も受付中）

転居したときには

ACアダプターを接続したとき

001 ACR が点灯した場合

001アクセスの転居前の古いデータが保持されています。お手数ですが、「001電話機ご相談窓口」にお問い合わせください。

001 ACR がゆっくり点滅している場合

001アクセスのデータが失われていますので、再度データを受け取る必要があります。

「001Aのデータを要求する」を行なってください。（19ページ）（自動的にKDDのセンターに発信します。）

001Aについて

料金表示について

かけた電話の通話時間と料金をディスプレイに表示します。かかってきた電話のときは、通話時間と料金は表示できません。

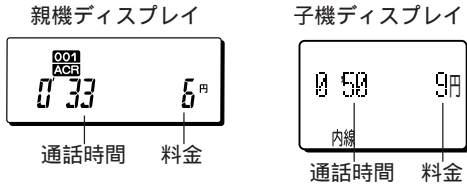

通話中および通話が終わり受話器を戻した後の10秒間表示されます。

通話が終わり子機を充電器に戻すか、**切**を押すと10秒間表示されます。

表示される通話料金、時間はおよその目安です。次のような電話番号を利用した場合、料金は表示されません。

- 1から始まる3桁の番号(104、177など)
- フリーダイヤル(0120)
- 電話会社を選択する番号(001など)を直接ダイヤルした場合
- 国際電話
- 携帯電話・PHS(090、070)
- ダイヤルQ2サービス(0990)
- ナビダイヤル(0570)
- その他、エンジェルライン(0190)、テレゴン(0180)などの特殊電話サービス

キャッチホン通話、トリオホンや、ファクシミリなどに並列接続された場合は、料金が正しく表示されないことがあります。

ISDN回線に接続している場合、ご使用のターミナルアダプタによっては、料金が表示されないことがあります。

注意

通話料金に対する異議が生じた場合でもKDDは責任を負いかねますので、ご了承ください。

通話料金表示をオフにする

通常、こちらから電話をかけた場合、通話料金が表示されますが、これを表示しないように設定できます。お買い上げ時は、ONに設定されています。

電話が切れた状態で

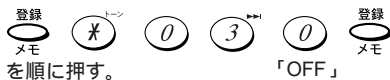

「ON」を選ぶ場合は、「OFF」のところ**1**を押します。

「ON」

001Aをご利用にならない場合は / 再びご利用になる場合は

1

電話が切れた状態で

登録メモを押す

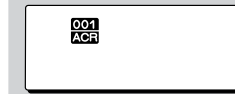

2

トーン **キャッチフラック**を押す

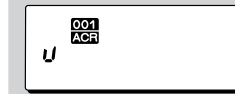

3

ご利用にならない場合

2を押す

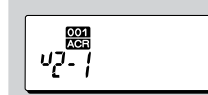

再びご利用になる場合

2を押す



4

0を押す

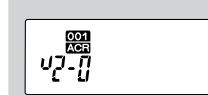

1を押す



5

登録メモを押す



登録メモを押す

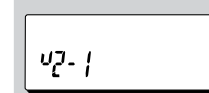

001 ACRが消灯します。

001 ACRが点灯または、ゆっくり点滅します。

10秒後通常の画面に戻ります。

注意

上記「001Aをご利用にならない場合は」の操作を行なった場合でも、データが送信される場合がありますが、ご利用にならない状態になっています。構内交換機(PBX)の内線電話、ビル電話(CES)としてご利用になる場合は、001アクセスはご利用になれません。お手数ですが、以下の設定を行なってください。

電話が切れた状態で





を順に押す。



その通話に限り001Aを使用しないで電話する

通話ごとにNTTの市外回線を指定する（市外の天気予報など）場合

親機の場合）

- 1 受話器を取るか、を押す
- 2 を押す
- 3 電話番号を押す

子機の場合）

- 1 子機を充電器から取るか、、を押す
- 2 を押す
- 3 電話番号を押す

NTTを利用して相手に電話番号を知らせずにダイヤルする場合（“184”をつけてダイヤルする場合）

例）

キャッチ 184 03-0000-0000

ご利用にあたってのお願い

NTTや他の電話会社の割引サービスにご加入の場合は、「001番電話機ご相談窓口」にお問い合わせください。同じ電話回線に、本電話機と他の電話機やパソコン、ファクシミリなどを並列に接続したとき（並列接続）、またはNTTのi・ナンバーサービス等をご利用のときは、KDDのセンターからのデータを受信できないことがあります。また、同様に接続した他の電話機やパソコン、ファクシミリなどでは001アクセスは動きません。並列に接続するとき、i・ナンバーサービス等をご利用のときは、お手数ですが「001番電話機ご相談窓口」までご連絡ください。

ファクシミリと接続して、ファクシミリを自動モードにすると、KDDのセンターからのデータを受信できない場合があります。ファクシミリを自動モードでお使いの場合は、お手数ですが「001番電話機ご相談窓口」までご連絡ください。







KDDのE-BoxおよびSELECTORをご利用中の場合は、お手数ですが「001番電話機ご相談窓口」までご連絡ください。

製品の故障や誤動作、不具合などにより、001アクセスにおいて、利用の機会を逸したために発生した付随的損害の補償については、当社は一切責任を負いませんので、あらかじめご了承ください。

001Aのデータを要求する

転居や長時間の停電などにより、001アクセスのデータが失われたときに確実にデータを受信するために行なう操作です。

電話が切れた状態で

- 1  を押す
- 2  を押す
- 3 を押す
- 4 数日後、必要なデータが電話回線を通じて送られてきます。
- 5 が点灯に変われば、001アクセスがご利用になれます。

電話をかける・受ける

受話器または子機を手にとって電話をかけたり、受けたりできます。

かける



1 受話器を取る

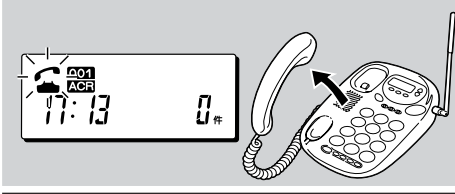

2 「ツー」が聞こえたら 電話番号を押す

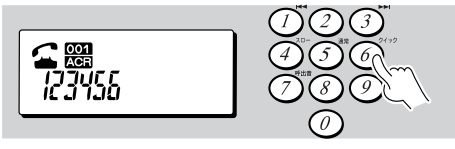

相手が出たら話し、通話が終わったら

3 受話器を戻す

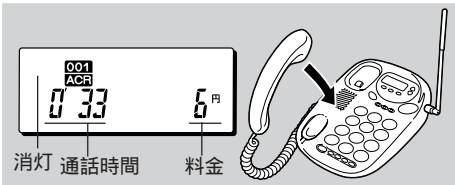

消灯 通話時間 料金

およその通話時間と料金が、10秒間表示されます。

受話音量を変える

相手の声が聞きづらいときなどに調整します。
受話器を持って通話中に○か○を押します。

○を押すたびに標準 大 特大と切り替わります。

○を押すたびに特大 大 標準と切り替わります。

内線通話のときは、受話音量の調整はできません。

参考

先に電話番号を押してから受話器を持ち上げて、電話をかけることもできます。

電話番号を間違えた場合は、を押して1桁ずつ消去し、正しい電話番号を入力します。

受ける



1 呼出音が鳴ったら 受話器を取って話す

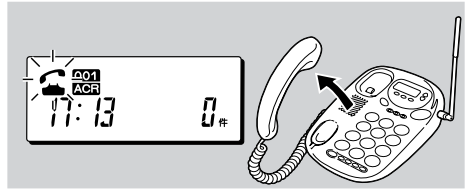

2 通話が終わったら 受話器を戻す

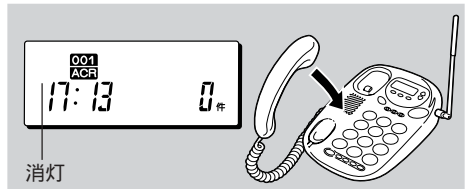

消灯

着信履歴について

電話がかかってきたら、電話に出ても出なくても着信履歴が残ります(20件まで)。

着信履歴を確認する

親機: リレキ または # を押す

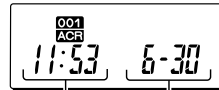

着信時刻 着信月日

子機: リレキ または を押す

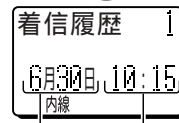

着信月日 着信時刻

着信履歴を消去する(操作は親機で行ないます)
子機の着信履歴も同時に消去します。

電話が切れた状態で

登録 一斉呼出 リレキ
 メモ クリア を押す

子機では着信履歴を消去できません。

注意

着信履歴はすべて消去されます。着信履歴を個別に消去することはできません。

参考

「ナンバー・ディスプレイ」をご契約されている場合は、「着信履歴を確認して電話をかける」(80ページ)をご覧ください。

電話をかける・受ける

かける



- 1 子機を充電器から取るか、^{通話}発信を押す

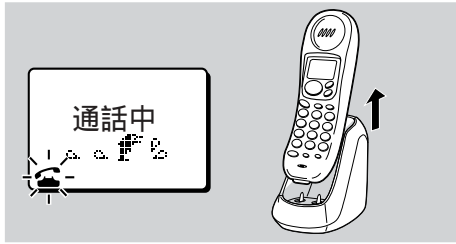

- 2 「ツー」が聞こえたら電話番号を押す

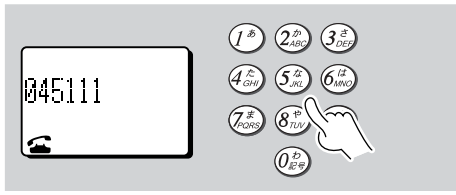

- 3 相手がでたら話し、通話が終わったら子機を充電器に戻す。または^切を押す

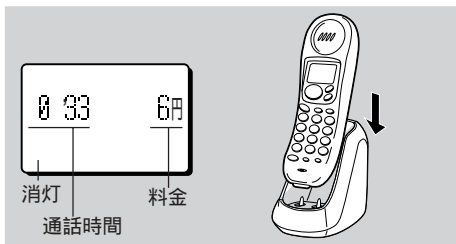

およその通話時間と料金が、10秒間表示されます。

参考

先に電話番号を押して、子機を充電器から取るか、^{通話}を押して電話をかけることもできます。
^{発信}電話番号を間違えた場合は、^{クリア}を押して1桁ずつ消去し、正しい電話番号を入力します。

受ける



- 1 呼出音が鳴ったら子機を充電器から取るか、^{通話}発信を押す

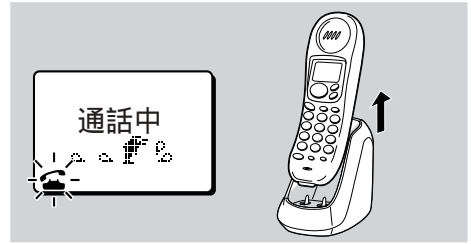

- 2 通話が終わったら子機を充電器に戻す、または^切を押す

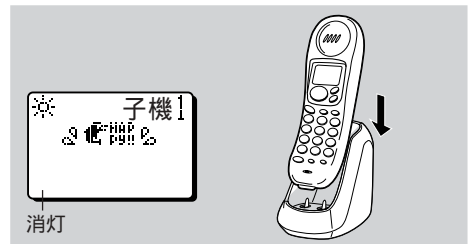

注意

子機が切れた状態で、ダイヤルボタンが一瞬光ることがあります。これは、親機が子機にデータを送っているためで、異常ではありません。
 子機は、親機からの電波が届かない場所では使用できません。電波の届く範囲は、アンテナを立てて伸ばした状態で見通し距離約100メートルです。使用範囲外に出ると警告音が「ピーツ、ピーツ...」と鳴ります。警告音が30秒間続くと、電話は自動で切れます。
 子機の電話が切れた状態とは、充電器に置いているか、充電器に置いていないときは^切を押した状態のことです。

受話音量を変える

相手の声が聞きづらいときなどに調整します。子機を持って通話中に^{リズアップ}か^{リズ下}を押します。

^{リズアップ}を押すと大、^{リズ下}を押すと標準になります。内線通話のときは、受話音量の調整はできません。

すぐ使う電話をかける・受ける

電話をかける・受ける

クイック通話



外線から電話がかかってきたときに、子機を充電器から持ち上げるだけで通話できるようにする設定です。お買い上げ時はONに設定されています。

1 **F**を押す

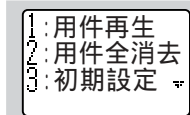

「初期設定」を選ぶ

2 **3 DEF**を押す

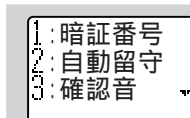

「クイック通話」を選ぶ

3 **リレキ** **4 GHJ**を押す



「OFF」を選ぶ

4 **0 記号**を押す



ONを選ぶ場合、**1 あ**を押します。OFFを選ぶと、外線から電話がかかってきたときに、**通話** または **発信** を押さないと相手と通話できません。

5 **F**を押す

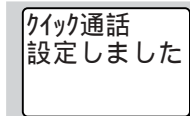

10秒後、通常の画面に戻ります。

保留



通話中、相手に会話を待ってもらう間や、その場を離れる場合などにメロディーを流します。相手にはメロディーが聞こえ、こちらの音声は聞こえません。

外線通話中に

親機：**保留**を押す
子機：**保留**を押す

「保留中」と表示されます。

保留にした電話に出るときは

親機：**保留** または **ハンズフリー** を押す。または受話器を取る

子機：**保留** または **通話** か **発信** を押す。または充電器

から取る

保留中も料金はかかります。

注意

ハンズフリー通話で保留中に再び通話するときは、受話器または子機を充電器から取るか、**通話** を押してください。

保留中に受話器を親機に、子機を充電器に戻しても電話は切れません。保留中の受話器や子機を取ると、ふたたび外線通話になります。

コードレス子機の警告音について

「ピーピーピー……」

子機を充電器から取るか、**通話** または **ハンズフリー** を押して回線がつながった後、10秒以内にボタンを押さないと、この警告音が鳴ります。電話番号を押すと警告音が止まり、電話をかけることができます。

「ピピピッ」

子機を充電器から取ったり、**通話** または **ハンズフリー** を押したときに、この警告音が鳴った場合は、他の電話機が使われています。

バッテリー警告について

子機を充電器から取っているときに、バッテリー警告音「ピピピッ…」が鳴り、「充電してください」と表示された場合は、電池が不足しています。すぐ充電器に戻してください。



充電してもすぐに警告音が鳴る場合は販売店で新しいニカド電池（型名：ID-B9）をお求めください。

親機と子機で内線通話する



親機から子機に話す

内線番号は以下の通りです。

- 子機1台目 _____ 子機1 
- 子機2台目 _____ 子機2 
- 子機3台目 _____ 子機3 

1 電話が切れた状態で 子機1、2 または 3 を押す

子機と子機で内線通話することはできません。
子機の呼出を中止するときは、受話器を戻してください。

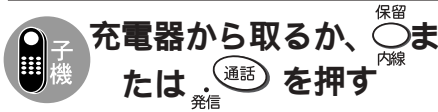

2 子機が電話に出たら 受話器を取って話す

内線通話のときは、
受話音量の設定はできません。





3 通話を終わらせるには 受話器を戻す

親機と子機が通話中に外線電話がかかってきたら

内線通話は自動で終わります。

親機と子機から呼出音が聞こえたら
親機：受話器を一度戻して再び取るか、 を押す。

子機：充電器に一度戻して再び取るか、 または  を押す。
ハンズフリー

注意

ハンズフリー通話では、内線通話はできません。受話器・子機を持って、お話しください。

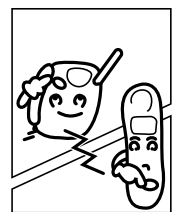

子機から親機に話す

親機 _____ 

1 電話が切れた状態で（充電器から取って切を押す） 保留 を押す

内線 が点灯してから  ボタンを押してください。

呼出しを中止するときは充電器に戻すか、 を押します。



2 親機が電話に出たら 話す

親機と子機が内線通話しているときは、受話音量の調整はできません。



3 通話を終わらせるには 充電器に戻すか、 を押す

注意

ハンズフリー通話では、内線通話はできません。受話器・子機を持って、お話しください。



電話を取り次ぐ



親機から子機に外線を取り次ぐ

外からかかってきた電話を、親機から子機へ取り次ぎます。外線番号は以下の通りです。



- 子機1台目 _____ 子機1
- 子機2台目 _____ 2
- 子機3台目 _____ 3

1 外線通話中に 、、 または のどれかを押す

子機1 、子機2 、子機3 または のどれかを押す

を押すと、すべての子機の呼出音を鳴らします。

呼出音が20秒鳴っても子機が出ないと、呼出しを中止し保留になります。（ を押すと外線の相手と話せます）。

20秒以内に呼出しを中止し、外線通話に戻るには、 を押します。

子機と話さずに取り次ぐときは、受話器を戻します。



充電器から取るか、 を押す

を押す



2 子機が電話に出たら話す

子機が電話に出たら



3 受話器を戻す

もう一度親機で外の相手と話ときは、受話器を戻さずに、子機を充電器に戻してもらおうか、 を押してもらいます。



外線の相手と話す



子機から親機に外線を取り次ぐ

外からかかってきた電話を、子機から親機へ取り次ぎます。



親機 _____

1 外線通話中に、子機を持って保留 を押す

を押す

呼出音が20秒鳴っても親機が出ないと、呼出しを中止し保留になります。（ または を押すと外線の相手と話せます）。

20秒以内に呼出しを中止し、外線通話に戻るには、 を押します。

親機と話さずに取り次ぐときは、子機を充電器に戻すが、 を押します。



呼出音が鳴って20秒以内に受話器を取る



2 親機が電話に出たら話す

親機が電話に出たら



3 充電器に戻す。または を押す



外線の相手と話す



すぐ使う電話を取り次ぐ



電話を取り次ぐ

子機から別の子機に外線を取り次ぐ

外からかかってきた電話を、子機から別の子機へ取り次ぎます。
内線番号は以下の通りです。



- 子機1台目 _____ 1あ
- 子機2台目 _____ 2か
- 子機3台目 _____ 3さ

1 外線通話中に
保留
○
内線
す
1あ、2かまたは3さを押す

通話 発信を押すと呼出を中止して外線の相手と話せます。



呼出音が鳴ったら
呼出された子機を充電器から取るか、通話発信を押す

2 最初の子機は
自動で切れる

子機と子機で通話はできません。



呼出された子機で
外線の相手と話す

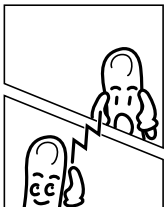

一斉呼出



親機からすべての子機を呼出し、10秒間メッセージを流すことができます。

1 電話が切れた状態で
一斉呼出
○
クリア
を押す



呼出音は1回だけ鳴ります。
一斉呼出を中止する場合は、保留○を押します。

2 マイクに向かって話す

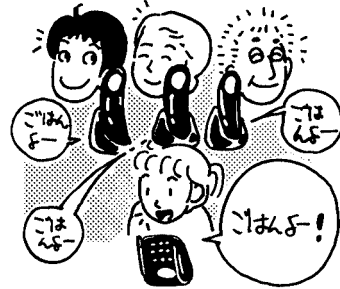

マイク
(本体裏側)



10秒間、親機のマイクから子機のスピーカーにメッセージを流します。

呼出音が一回鳴ると親機の声が聞こえる



注意

一斉呼出は、親機から子機への通話しかできません。
子機が親機のごく近くにあると、スピーカーから出た声が親機に入り、「キーン」と鳴ることがあります。親機と子機が近くにあるときは、この機能を使用しないでください。

すぐ使う電話を取り次ぐ / 一斉呼出

受話器・子機を持たずに電話をかける（ハンズフリー通話）

受話器または子機を置いたままでも通話できます。手がふさがっている場合などに便利です。

かける



1

受話器を置いたまま
ハンズフリー
📞を押す
発信

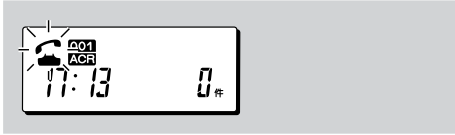

2

「ツー」が聞こえたら
電話番号を押す

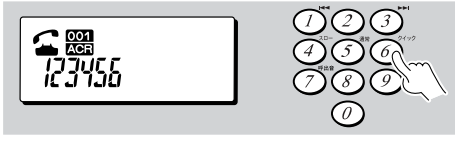

3

相手がでたら
マイクに向かって話す



4

通話が終わったら
ハンズフリー
📞を押す
発信

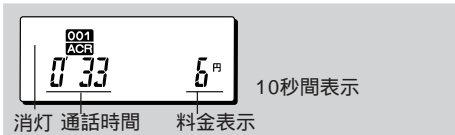

参考

受話器を置いてハンズフリー通話中に受話器を取ると、通常の通話になります。その後、ハンズフリー📞を押すと、再び受話器を置いて通話できるようになります。

先に電話番号を押してからハンズフリー📞を押して電話をかけることもできます。受話器を置いた状態で相手と同時に話すと、声が途切れることがあります。相手が話し終わってからこちらが話すと、スムーズな会話ができます。スピーカー音量が大きいと、天気予報や時報が途切れることがあります。音量を小さくしてお聞きください。周りが騒がしくて会話聞き取りにくい場合は、受話器を取ってお話してください。

受ける

1

呼出音がなったら、受話器を置いたまま
ハンズフリー
📞を押す
発信

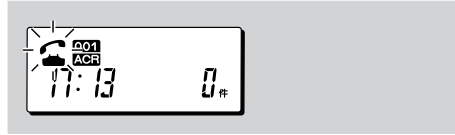

2

マイクに向かって話す



3

通話が終わったら
ハンズフリー
📞を押す
発信

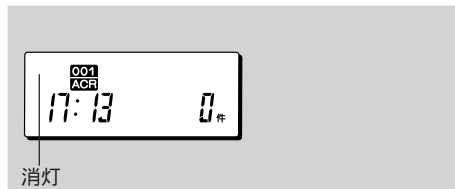

スピーカー音量を調整する（5段階）

受話器を置いて通話中に

○または○を押す

押すたびにスピーカー音量が切り替わります。

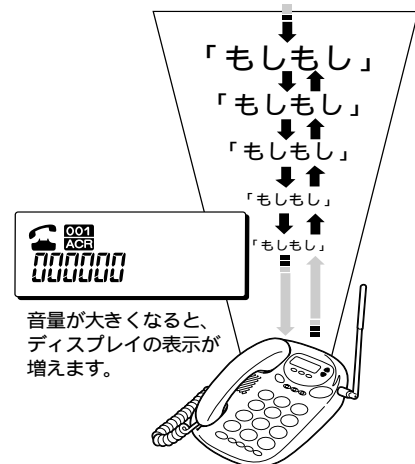

受話器・子機を持たずに電話をかける（ハンズフリー通話）

かける



- 1 子機を置いたまま
 (ハンズフリー) を押す



- 2 「ツー」が聞こえたら
 電話番号を押す



- 3 相手がでたら
 マイクに向かって話す



- 4 通話が終わったら
 切 を押す

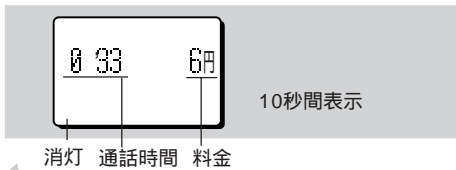

注意

ハンズフリー通話中に子機を充電器に載せると、通話が終了します。

参考

子機を充電器に載せてハンズフリー通話中に子機を充電器から取るか、(通話) を押すと、通常の通話になります。先に電話番号を押して (ハンズフリー) を押して電話をかけることもできます。子機を置いた状態で相手と同時に話すと、声が途切れることがあります。相手が話し終わってからこちらが話すと、スムーズな会話ができます。周りが騒がしくて会話聞き取りにくい場合は、子機を取って (通話) を押してお話してください。

受ける



- 1 呼出音になったら、子機を置いたまま
 (ハンズフリー) を押す



- 2 マイクに向かって話す

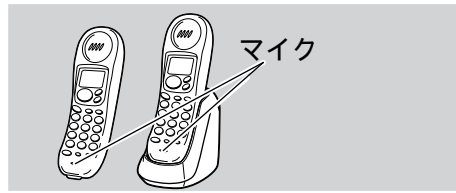

- 3 通話が終わったら
 切 を押す

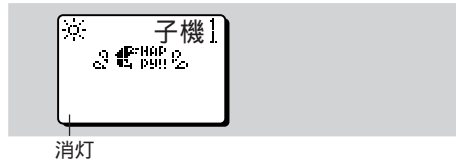

スピーカー音量を調整する(大/小)

子機を置いて通話中に

(リダイヤル) または (リレキ) を押す

押すたびにスピーカー音量が切り替わります。

音量大



音量小



すぐ使う 受話器・子機を持たずに電話をかける

よくかける電話番号を登録する(ダイレクトダイヤル)



電話帳とは別に、よくかける電話番号を親機のダイレクト1～3ボタンに登録しておくことができます。簡単な操作で、登録した相手に電話をかけることができます。

電話番号を登録する

1 電話が切れた状態で
電話帳を押す



2 子機1、2または3を押す



3 登録メモを押す



登録したい電話番号を市外局番から入力する
(最大16桁)

4 ダイヤルボタンを押す



国際電話など、電話帳からかかりにくい電話番号を登録する場合、番号の区切りで【リダイヤル】ボタンを押して「P」(待ち時間:約4秒)を入力してください。

例) 001P12345
(「P」を入力すると、鳴分けコール、僕だけコールは動きません。)

番号を間違えた場合は、【一斉呼出/クリア】ボタンを押して1桁ずつ消去し、正しい番号を入力します。【一斉呼出/クリア】ボタンを2秒以上押しすと、すべての番号が消去されます。

5 登録メモを押す



ナンバー・ディスプレイを契約していない場合は操作7へ。

ナンバー・ディスプレイを契約し、この機能をONに設定している場合は呼出音を選ぶ

6 ○または○を押す



押すたびに下記のように切り替わります。

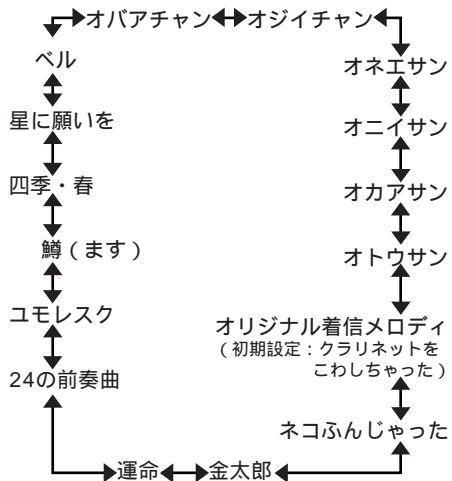

【 】ボタンまたは【 】ボタンでベル以外の呼出音を選ぶと、その呼出音に設定できますが、ナンバー・ディスプレイを契約し、この機能をONにセットしないと、着信時に動作しません。(76ページ)

ベルを選ぶと、「呼出音を変える(10種類)」(32ページ)で設定された呼出音になります。

便利な機能

よくかける電話番号を登録する

7 を押す



登録終了です。10桁以上の電話番号はスクロール表示します。
10秒後、通常の画面に戻ります。

注意

60秒間ボタン操作を行なわないと、操作の途中で通常の画面に戻ります。
登録中に電話がかかると、登録操作は無効になります。

登録した電話番号に電話をかける

1 電話が切れた状態で を押す



2 かけたい電話番号を選ぶ 子機¹ , 2 または 3 を押す



3 電話番号を確認したら 受話器を取るか、を押す



参考

先に受話器を取るか、【ハンズフリー/発信】ボタンを押してから操作1と2を行ない、【ハンズフリー/発信】ボタンを押しても電話がかけられます。

便利な機能

よくかける電話番号を登録する

電話をかけ直す（リダイヤル）



一度かけた相手や、お話し中だった相手にもう一度かける場合に便利です。最近かけた5件までの電話番号を自動で記憶しています。

1 電話が切れた状態で
リダイヤル
ボタンの(子機：リダイヤル)を押す

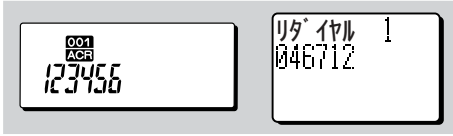

2 かけたい電話番号を探す
リレキ
○または○(子機：リダイヤル)または○を押す

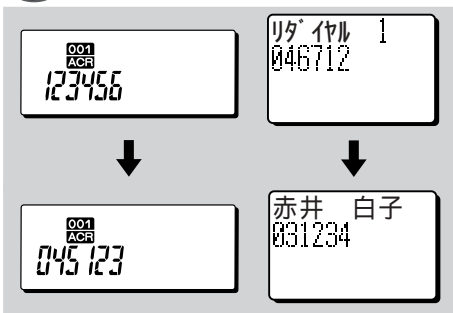

押すたびに電話番号が変わり、一巡すると「ピーッ」と鳴ります。
親機は【 】ボタンを押すたびに新しい順、【 】ボタンを押すたびに古い順に電話番号を表示します。
子機は【 】ボタンを押すたびに新しい順、【 】ボタンを押すたびに古い順に電話番号を表示します。

3 かけたい番号が表示されたら
受話器または子機を充電器から取る。またはハンズフリー(子機：通話)か(ハンズフリー)を押す

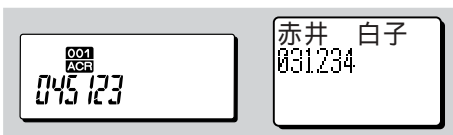

表示されている電話番号に、自動で電話をかけます。

参考

記憶している電話番号を電話帳に登録できます（「以前かけた電話番号から登録する」 46、54ページ）。

前にかけた電話番号をすべて消去する



1 電話が切れた状態で
登録メモ
一斉呼出
クリア
○を順に押す

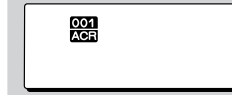

2 リダイヤル
ボタンの○を押す

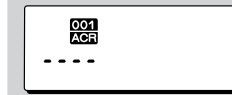

「消去です」とアナウンスされ、最近かけた5件の電話番号をすべて消去します。10秒後、通常の画面に戻ります。



1 電話が切れた状態で
○を押す
クリア

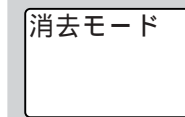

2 リダイヤル
ボタンの○を押す

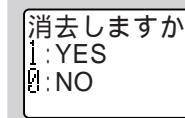

3 「YES」を選ぶ
○を押す

消去しない場合は【0】ボタンを押します。

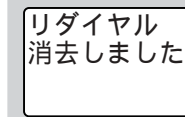

最近かけた5件の電話番号をすべて消去します。10秒後、通常の画面に戻ります。

便利な機能

電話をかけ直す

キャッチホン



NTTのキャッチホンサービス(有料)を契約すると、外線を切らずに、後からかかってきた別の電話を受けることができます。

キャッチホンを受ける

1 外線通話中に「ブブツ」という音が聞こえたら
キャッチ キャッチ
子機：○ ブラック ブラック を押す

もう一度押すと、元の電話とつながります。

注意

キャッチホンサービスを契約していない場合や、「ブブツ」という音が聞こえていないときに【キャッチ】ボタンを押すと、通話が切れます。



キャッチ時間を変更する



キャッチホンが取りにくい場合は、キャッチ時間の間隔を変えてください。お買い上げ時は短い時間に設定されています。

1 電話が切れた状態で
登録
メモ を押す



2 トーン * トーン * 9 の順に押す



3 ② を押す



短くする場合は、【1】ボタンを押します。

4 登録
メモ を押す



10秒後、通常の画面に戻ります。

注意

子機でキャッチ時間の変更はできません。

便利な機能

キャッチホン

呼出音や呼出音の音量などを設定する



親機の呼出音量とスピーカー音量は5段階に切り替えられます。呼出音の種類は10種類のなかから（ベル1種類、メロディ8種類、オリジナル着信メロディ1種類）選べます。サイレントモードにすると、呼出音は鳴りません。

呼出音を変える（10種類）



お買い上げ時はベルに設定されています。

1 電話が切れた状態で
登録
メモを押す



2 呼出音
7を押す



呼出音を選ぶ

3 △または○を押す



押すたびに下記のように切り替わります。
ベル（通常）←→オリジナル着信メロディ
（初期設定：クラリネットをこわしちゃった）

↑ ↓
星に願いを ネコふんじゃった
↑ ↓ ↑ ↓
四季・春 金太郎
↑ ↓ ↑ ↓
鯛 ←→ コモレスク ←→ 24の前奏曲 ←→ 運命
（ます）

選んだ呼出音が聞こえます。
オリジナル着信メロディは、子機から親機に転送することにより、好みのメロディに変更することができます。（「作成したメロディを子機から親機へ転送する」 40ページ）

4 登録
メモを押す

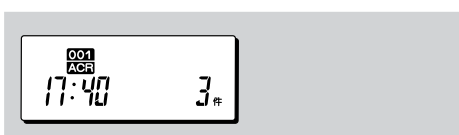

呼出音が設定されます。

注意

ベル以外を選択するとNTTの「鳴り分けサービス」は動作しません。

呼出音を変える（10種類）



お買い上げ時はベルに設定されています。

1 電話が切れた状態で
F リレキの順に押す

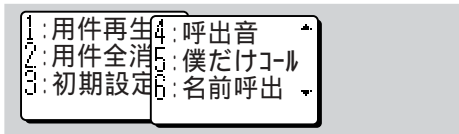

2 「呼出音」を選ぶ
4を押す

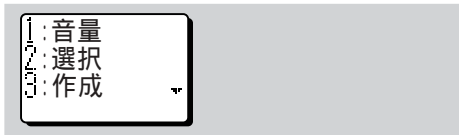

3 「選択」を選ぶ
2かABCを押す



呼出音を選ぶ

4 リダイヤル または リレキを押す

押すたびに下記のように切り替わります。
ベル（通常）←→オリジナル着信メロディ
（初期設定：クラリネットをこわしちゃった）

↑ ↓ ↑ ↓
星に願いを ネコふんじゃった
↑ ↓ ↑ ↓
四季・春 金太郎
↑ ↓ ↑ ↓
鯛 ←→ コモレスク ←→ 24の前奏曲 ←→ 運命
（ます）

選んだ呼出音が聞こえます。
オリジナル着信メロディには、「クラリネットをこわしちゃった」が入っていますが、このメロディを編集して、好みのメロディを作ることができます。（38ページ）

5 Fを押す

呼出音が設定されます。
10秒後、通常の画面に戻ります。

注意

ベル以外を選択するとNTTの「鳴り分けサービス」は動作しません。

呼出音や呼出音の音量などを設定する

呼出音量を切り替える



お買い上げ時は「大」に設定されています。

1 ○または○を押す

電話が切れた状態で

押すたびに5段階に切り替わります。
サイレントモードをONにすると、呼出音は鳴りません。

サイレントモード



サイレントモードは呼出音を鳴らさない機能です。電話がかかってくると、 が点灯して電話がかかっていることをお知らせします。登録、確認のアナウンス、内線呼出音など、自分で操作した場合の音は聞こえます。お買い上げ時はOFFに設定されています。

1 電話が切れた状態で
登録 ○ 登録 ○ 押す
メモ

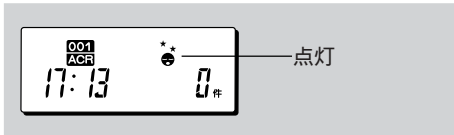

「セットです」とアナウンスされます。

サイレントモードを解除する

1 サイレントモード中、電話がきた状態で
登録 ○ 登録 ○ 押す
メモ

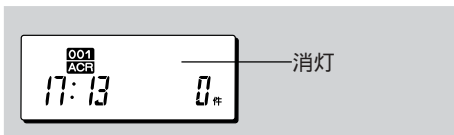

「解除です」とアナウンスされます。

注意

サイレントモードを設定すると、ボディガード機能の呼出音は鳴りません。
僕だけコールに登録した電話番号から電話がかかってきた場合、呼出音量は「小」で鳴ります。
サイレントモード設定時、子機の呼出音は鳴ります。子機の呼出音を鳴らしたくない場合は右記の「呼出音を切り替える」で呼出音を「消音」に設定してください。

呼出音量を切り替える



お買い上げ時は「大」に設定されています。

1 電話が切れた状態で
F リレキ の順に押す

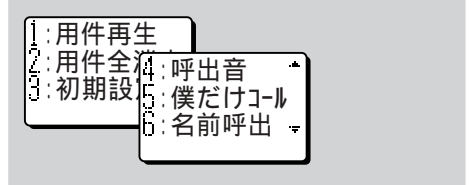

2 「呼出音」を選ぶ
4 た GH を押す

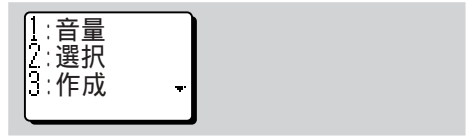

3 「音量」を選ぶ
1 あ を押す



呼出音量切り替え画面になります。

4 リダチャル または リレキ を押す



呼出音量は【 】ボタンまたは【 】ボタンを押すたびに大、小、消音の3段階に切り替わります。
呼出音が鳴っているときは、大/小に切り替わります。

5 F を押す



「消音」に設定した場合、画面左上に「消音」と表示されます。
10秒後、通常の画面に戻ります。

便利な機能

呼出音や呼出音の音量などを設定する

いろいろな設定を変更する

確認音を消す



電話番号を押す場合に出る確認音や、エラー音を消します。お買い上げ時は、ON（確認音を出す）に設定にされています。

1 電話が切れた状態で

1 を押す



2 の順に押す

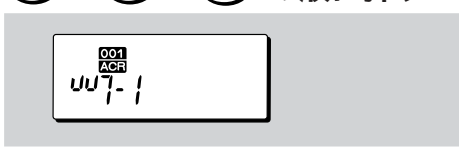

3 を押す



確認音を出す場合は【1】ボタンを押します。

4 を押す



「解除です」とアナウンスされます。確認音を出す設定にした場合は、「セットです」とアナウンスされます。10秒後、通常の画面に戻ります。

確認音を消す



電話番号を押すときに出る確認音や、エラー音を消します。お買い上げ時は、ON（確認音を出す）設定にされています。

1 電話が切れた状態で

1 を押す

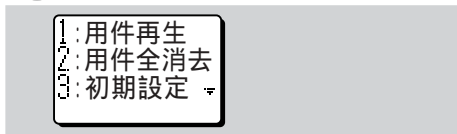

2 「初期設定」を選ぶ

2 を押す



3 「確認音」を選ぶ

3 を押す



4 「OFF」を選ぶ

4 を押す



確認音を出す場合は【1】ボタンを押します。

5 を押す

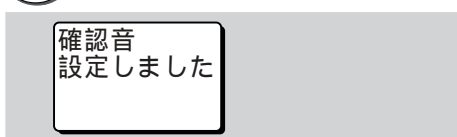

10秒後、通常の画面に戻ります。

便利な機能

いろいろな設定を変更する

いろいろな設定を変更する

親機の
ディスプレイの照明を消す



電話が切れた状態のディスプレイ照明を、点けたり消したりします。

1 電話が切れた状態で
登録メモを押す



2 * * 5 の順に押す



3 0を押す



点灯させる場合は【1】ボタンを押します。

4 登録メモを押す



「解除です」とアナウンスされます。ディスプレイの照明を点灯させた場合は、「セットです」とアナウンスされます。10秒後、通常の画面に戻ります。

子機のディスプレイの
コントラストを調整する



子機のディスプレイのコントラストを、見やすいように調整できます。

1 電話が切れた状態で
Fを押す

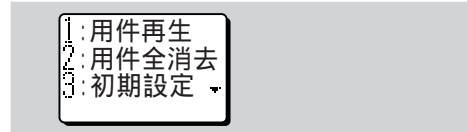

2 「初期設定」を選ぶ
3 DEF を押し、リレキを押す

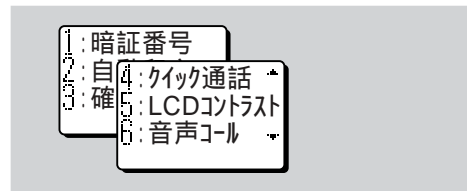

3 「LCDコントラスト」を選ぶ
通常 5 JNL を押す

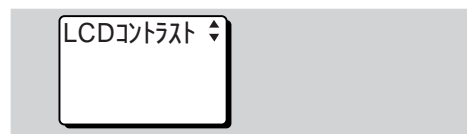

4 コントラストを調整する
リレキ または リスタートを押す

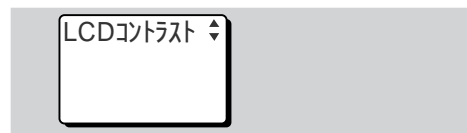

最も薄い状態から最も濃い状態まで、9段階に切り替わります。

5 Fを押す



10秒後、通常の画面に戻ります。

便利な機能

いろいろな設定を変更する

通話中の会話を録音する(通話メモ)



通話中に会話を録音できます。親機で録音した会話は親機で、子機で録音した会話は子機で聞くことができます。通話メモは、録音可能時間がいっぱいになるまで録音できます。

会話を録音する

1 外線通話中に
録音メモ(子機：メモ)を押す

ハンズフリー通話中の場合、会話を録音できません。
録音された用件は、留守録音の用件の1件分として扱われます。
録音可能時間がいっぱいの場合は、エラー音が鳴ります。

2 録音を終えるには、もう一度
録音メモ(子機：メモ)を押す

録音した会話を再生する



電話が切れた状態で

1 再生を押す

会話の消去や再生中の操作についての詳しい説明は、「留守番電話を使う」をご覧ください。(60、61ページ)

録音した会話を再生する



電話が切れた状態で

1 Fを押す

- 1: 用件再生
- 2: 用件全消去
- 3: 初期設定

2 「用件再生」を選ぶ
1を押す

1件目
6月12日 11:26
内線

会話の消去や再生中の操作についての詳しい説明は、「僕だけ留守」をご覧ください。(91、92ページ)

プッシュホンサービス



ダイヤル回線でポケットベルサービスや預金残高照会などのプッシュホンサービスをご利用になれます。

1 相手先に電話して
* (子機：*) を押す

プッシュホン回線を契約している場合は、この操作は不要です。

2 相手の指示に従って
ダイヤルボタンを押す

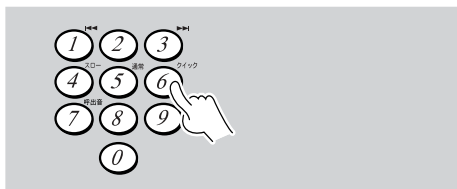

電話を切るとダイヤル回線に戻ります。

便利な機能

通話中の会話を録音する(通話メモ) / プッシュホンサービス



目覚ましがわりに電話を使う（モーニングコール）



指定した時刻になると呼出音が1分間鳴り続け、電話に出ると時刻をアナウンスします。
あらかじめ親機で現在時刻を合わせておいてください（「年月日・時刻を合わせる」 15ページ）。

モーニングコールをセットする

お買い上げ時はOFFに設定されています。

- 電話が切れた状態で
登録メモ（子機：F）の順に押す

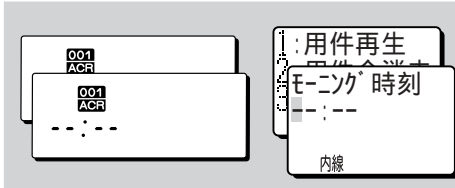

- 時刻を指定する（24時間制4桁）ダイヤルボタンを押す

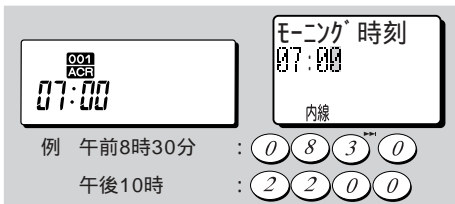

親機で数字を間違えた場合は、【一音呼出 / クリア】ボタンを2秒以上押すと、すべての数字が消去されます。
子機で数字を間違えた場合は、【* / 】ボタンまたは【# / 】ボタンで修正したい数字の上にカーソルを移動し、正しい数字を入力します。

- 登録メモ（子機：F）を押す

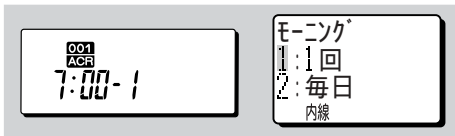

- 1 または 2（子機：1 または 2）を押す



1回だけセットする場合は【1】ボタンを、毎日セットする場合は【2】ボタンを押します。

- 登録メモ（子機：F）を押す

☀️が点灯します。
親機は、「午前（午後） 時 分です。」とアナウンスします。
10秒後、通常の画面に戻ります。

指定した時刻に呼出音が鳴ったら



呼出音が鳴り始めて1分以内に受話器を取る。またはハンズフリー発信を押す
スピーカーから、現在時刻のアナウンスが流れます。
時刻を確認したら受話器を置く。またはハンズフリー発信を押す

注意

サイレントモードをセットしている場合は、呼出音の音量は、「小」で鳴ります。



呼出音が鳴り初めて1分以内に充電器から取る。または、通話発信がハンズフリーを押す
スピーカーから、現在時刻のアナウンスが流れます。
時刻を確認したら充電器に戻すか切を押す。

注意

呼出音量を「消音」にセットしている場合は、「小」で鳴ります。

参考

通話中（操作中）に指定した時刻になった場合は、通話（操作）終了後に呼出音が鳴ります。

鳴る前に解除する

- #（子機：#）を2秒以上押す
☀️が消灯します。

もう一度セットする

- #（子機：#）を2秒以上押す

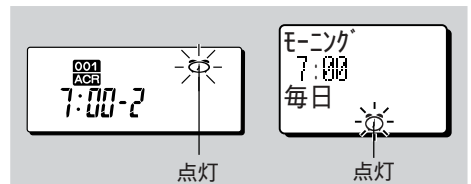

時刻を指定していない場合はエラー音が鳴ってセットできません。
親機は、「午前（午後） 時 分です。」とアナウンスします。
10秒後、通常の画面に戻ります。

注意

子機または親機を使用している場合は、モーニングコールをセットできません。
複数の子機または親機で同じ時刻を指定した場合は、指定した時刻に一齐に呼出音が鳴ります。

便利な機能

目覚ましがわりに電話を使う

オリジナル着信メロディを編集する



お好みのメロディを着信音として1種類作成できます。メロディは、最大128音まで入力できます。メロディの作成は子機で行ないます。(親機ではできません。)
子機でメロディを作成した後、親機に転送することができます。

着信メロディを作成する

1 電話が切れた状態で
[F] [リレキ] を押す

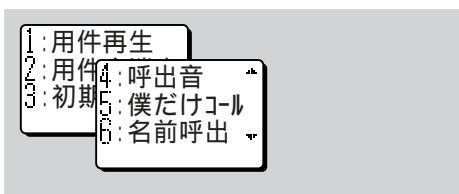

2 「呼出音」を選ぶ
[4] [GH] を押す

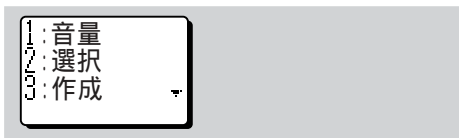

3 「作成」を選ぶ
[3] [DEF] を押す



現在登録されているメロディパターンを表示します。

4 メロディパターンを編集する

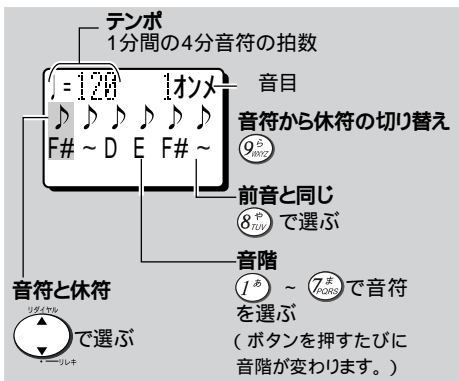

5 全音入力が終わったら、「テンポ」に切り替える
[テンポ] を押す



6 テンポを決める
[リダイヤル] または [リレキ] を押す



7 [F] を押す

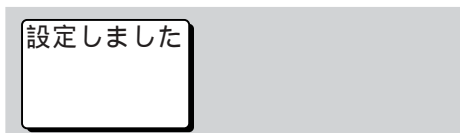

作成終了です。
10秒後、通常の画面に戻ります。

注意

着信メロディ作成中に【クリア】ボタンを2秒押し、【F】ボタンを押すと、初期状態に戻ります。60秒間ボタン操作を行なわないと、操作の途中でも通常の画面に戻ります。

参考

作成途中で電話がかかってきた場合、途中まで入力したデータは一時的に保存されます。オリジナル着信メロディを登録したら、呼出音をこのメロディに設定して確認してください。(「呼出音を変える(10種類)」 32ページ)

入力したメロディを確認する

メロディを作成中に

1 [保留] を押す
内線

全音入力し直す

メロディを作成中に

1 [クリア] を2秒以上押す

現在のメロディをすべて消去します。

便利な機能

オリジナル着信メロディを編集する

オリジナルメロディの登録例

下記の表のとおりボタンを押せば、簡単に入力できます。
「THE ENTERTAINER」（映画「スティング」で使われていた曲）
テンポ 150

スタート	1	2	3	4	5	6	7	8	9	10
スタート	②	②を2回	③	①を3回	③	①を3回	③	①を3回	①を3回	①を3回
10	②を4回	③を2回	①を3回	②を3回	③を2回	⑦	②を3回	①を3回	②	②を2回
20	③	①を3回	③	①を3回	③	①を3回	⑧	⑥	⑤	④を2回
30	⑥	①を3回	③を2回	②を3回	①を3回	⑥	②を3回	②	②を2回	③
40	①を3回	③	①を3回	③	①を3回	①を3回	②を3回	②を4回	③を2回	①を3回
50	②を3回	③を2回	⑦	②を3回	①を3回	①を3回	②を3回	③を2回	①を3回	②を3回
60	③を2回	①を3回	②を3回	①を3回	③を2回	①を3回	②を3回	③を2回	①を3回	②を3回
70	①を3回	③を2回	①を3回	②を3回	③を2回	⑦	②を3回	①を3回	テンポ150	ゴール

音階の切り替え

- ①あ (ド) c c# C C# c ...
- ②かABC (レ) d d# D D# d ...
- ③さDEF (ミ) e E e ...
- ④たGHI (ファ) f f# F F# f ...
- ⑤なJKL (ソ) g g# G G# g ...
- ⑥はMNO (ラ) a a# A A# a ...
- ⑦まPQRS (シ) b B b ...
- ⑧ぱTUV ~ (前と同じ音を入力)
- ⑨らXYZ 音符から休符に切り替える
- ⑩お数字 __ (スペース挿入)
- ← カーソル左へ移動 (2秒以上押し続けると左へスクロール)
- カーソル右へ移動 (2秒以上押し続けると右へスクロール)

音符の切り替え

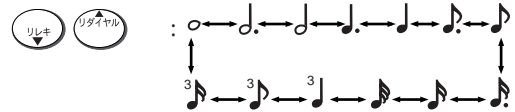

休符の切り替え

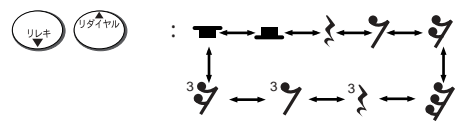

その他

- (クリア) : カーソルの位置にある一音削除
2秒押しで全音削除
- (保留) : 入力したメロディを再生
- (内線) : カーソルを先頭へ移動
- 文字 : 画面がテンポ入力の場合はテンポを選ぶ
- リレキ / リタイヤル : 音とテンポの切り替え

ド# レ# ミ ファ# ソ# ラ# シ ド# レ# ミ ファ# ソ# ラ# シ
c# d# e f# g# a# b C# D# E F# G# A# B

便利な機能

オリジナル着信メロディを編集する

オリジナル着信メロディを転送する



作成したメロディを 子機から親機へ転送する



新しいメロディを親機に転送すると、オリジナル着信メロディは上書きされます。
子機から子機へ転送できません。

1 電話が切れた状態で
F リレキ を押す

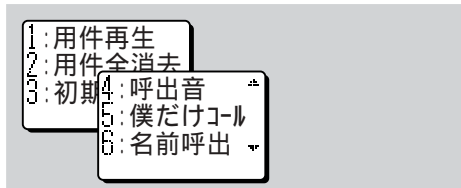

2 「呼出音」を選ぶ
4 GH リレキ を押す

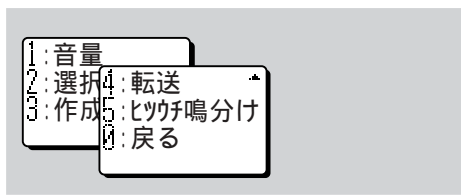

3 「転送」を選ぶ
4 GH を押す



リレキ を押す



4 「YES」を選ぶ
1 あ を押す

転送しない場合は【0】ボタンを押します。



子機の着信メロディが親機に転送されます。

転送が終わると

転送できた場合は、以下のように表示します。

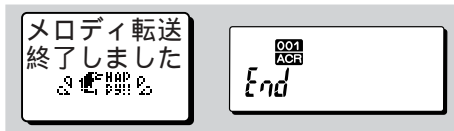

転送がうまくいかなかった場合は、以下のように表示します。

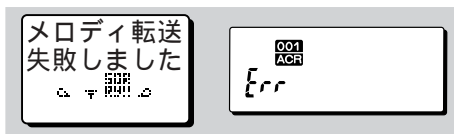

注意

転送されなかった場合は、以下の点をご確認ください。

- ・ 親機の電源が切れている、またはエリア外になっていませんか？
- ・ 転送中に電話がかかってきませんでしたか？

参考

オリジナル着信メロディを転送したら、呼出音をこのメロディに設定して転送されたことを確認してください。（「呼出音を変える（10種類）」 32ページ）

便利な機能

オリジナル着信メロディを転送する

オリジナル着信メロディを転送する

作成したメロディを親機から別の子機へ転送する



子機から子機へ、メロディは転送できません。子機どうしの着信メロディを同じにしたいときは、一度親機にメロディを転送し、親機から他の子機にメロディを転送します。

1 電話が切れた状態で
登録メモを押す



2 7を押す



3 転送する子機を選ぶ
子機1、2または3を押す



親機の着信メロディが子機に転送されます。
10秒後、通常の画面に戻ります。

転送が終わると

転送できた場合は、以下のように表示します。

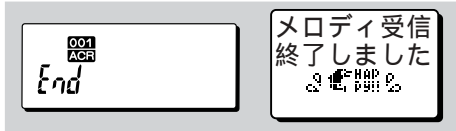

転送がうまくいかなかった場合は、以下のように表示します。



注意

転送されなかった場合は、以下の点をご確認ください。

- ・ 転送先を選んだ子機の電源が切れている、またはエリア外になっていませんか？

親機に転送したメロディを消去する



作成したオリジナル着信メロディを消去すると、「クラリネットをこわしちゃった(初期設定)」になります。

1 電話が切れた状態で
登録メモを押す

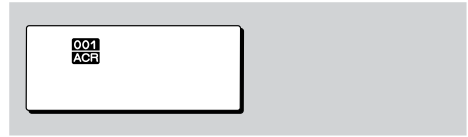

2 * 0 2の順に押す



3 1を押す



消去しない場合は【0】ボタンを押します。

4 登録メモを押す



参考

オリジナル着信メロディを転送したら、呼出音をこのメロディに設定して転送されたことを確認してください。(「呼出音を変える(10種類)」 32ページ)

便利な機能

オリジナル着信メロディを転送する

1 2 3

ボディガード (ナンバー・ディスプレイ未契約時)



ボディガード 1 2

かけてきた相手に電話番号を入力してもらい(1 2桁まで)、その番号を見て電話に出るか出ないかを決定することができます。

*ナンバー・ディスプレイに加入していない場合にはボディガード1と2は同じ機能になります。

電話がかかってくると

- 1 呼出音が鳴る
- 2 「プッシュホンで、あなたの電話番号を市外局番から入力してください。最後にシャープ()を入力してください。」と応答する(自分で応答メッセージを録音することもできます)。



相手が番号を入力すると、親機のディスプレイに番号を表示する

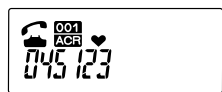

- 3 番号入力が終了したら呼出音が、4回鳴る。サイレントモードをセットすると、親機の呼出音は聞こえません(33ページ)。



相手が番号を入力しない場合は、もう一度メッセージを繰り返す



- 3 2回目のメッセージが終了後、電話番号が入力されなくても約10秒後に呼出音が、4回鳴る。サイレントモードをセットすると、親機の呼出音は聞こえません(33ページ)。



相手が暗証番号を正しく入力した場合



- 3 呼出音が4回鳴る。サイレントモードをセットすると、親機の呼出音は聞こえません(33ページ)。



相手が暗証番号を入力しないか暗証番号を3回間違えた場合



こちらから自動で電話を切る

便利な機能

ボディガード

電話に出る場合は

ハンズフリー

を押すか、受話器を取る

子機でも電話を受けられます。



子機でも電話を受けられます。

留守番電話セットしてある場合は

応答メッセージが流れる



用件を録音して自動で電話を切る

電話に出ない場合は

専用のメッセージが流れる



メッセージが終わったら、自動で電話を切る

注意

携帯電話 / PHS / 一般電話またはポケベルへの転送がセットされているときにボディガードをセットすると、転送は解除されます(70、72ページ)。

ボディガードを選択する

暗証番号は、ボディガード3を選んだ場合に必要です。あらかじめ親しい人たちに、お知らせしておきましょう。お買い上げ時は、ボディガード1に設定されています。

1 電話が切れた状態で
登録
メモ
を押す



2 リダイヤル
ボディ
を押す



3 ボディガードの種類を選ぶ
①、②または③を押す



4 登録
メモ
を押す

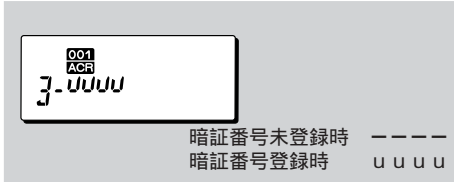

ボディガード1または2を選んだ場合は、ここで設定終了です。「ボディガードをセットする」を行なってください。ボディガード3を選んだ場合は、暗証番号を登録します。

ボディガード用 暗証番号メモ



登録した暗証番号をメモしておきましょう。

ボディガード3用の暗証番号を登録する(4桁)

5 暗証番号を登録する
ダイヤルボタンを押す



別の電話から用件を聞いたり転送を受ける場合の暗証番号(68ページ)とは違う番号を設定してください。

6 暗証番号を確認してから
登録
メモ
を押す



ボディガード3が設定されました。10秒後、通常の画面に戻ります。

ボディガードをセットする

お買い上げ時はOFF(解除)に設定されています。

1 電話が切れた状態で
リダイヤル
ボディ
を押す2秒間押す



「セットです」とアナウンスされます。

注意

携帯電話/PHS/一般電話またはポケベルへの転送がセットされているときにボディガードをセットすると、転送は解除されます(70、72ページ)。

参考

留守番電話をセットしたままでもボディガードのセット/解除ができます。

ボディガードを解除する

電話が切れた状態で
リダイヤル
ボディ
を押す2秒間押す

「解除です」とアナウンスされ、「♥」が消灯します。

ボディガード



ボディガード用応答メッセージを録音する

ボディガード1、2の応答メッセージはあらかじめ録音されていますが、ご自分でメッセージを録音することもできます。メッセージを録音すると、自動でそのメッセージが応答用に設定されます。元のメッセージに戻す場合は、ご自分で録音した応答メッセージを消去してください。

1 電話が切れた状態で
登録メモを押しながら受話器を取る



「録音です」とアナウンスされます。

2 リダイヤルボディを押し、応答メッセージを録音する



ピーッと鳴ったら録音開始です。メッセージをお話してください。メッセージは約15秒間録音できます。

「0」表示は残り時間の目安を表示しています。

3 メッセージの録音が終わったら
リダイヤルボディを押す

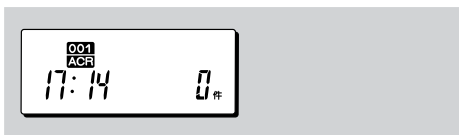

録音したメッセージが再生されます。
10秒後、通常の画面に戻ります。

録音した応答メッセージを消去する

1 電話が切れた状態で
登録メモを押す



2 一斉呼出クリアを押す



3 リダイヤルボディを2秒間押す



「消去です」とアナウンスされ、録音した応答メッセージは消去されます。
10秒後、通常の画面に戻ります。

便利な機能

ボディガード

電話帳に電話番号を登録する



親機の電話帳には、20件までの電話番号を登録できます。

電話帳に登録する

1 電話が切れた状態で
電話帳を押す



2 登録する電話帳番号を選ぶ
○または○を押す



電話帳番号帳に、電話番号が登録されていない場合、「----」と表示されます。登録したい電話帳番号に、すでに電話番号が登録されている場合は、違う電話帳番号にします。

3 登録
○を押す



4 電話番号を市外局番から入力する(最大16桁)
ダイヤルボタンを押す



国際電話など、電話帳からかかりにくい電話番号を登録する場合、番号の区切りで【リダイヤル】ボタンを押して「P(ポーズ)」(待ち時間:約4秒)を入力してください。
例) 001P12345
(「P」を入力すると、鳴分けコール、僕だけコールは動作しません。)
番号を間違えた場合は、【一斉呼出/クリア】ボタンを押して1桁ずつ消去し、正しい番号を入力します。【一斉呼出/クリア】ボタンを2秒以上押すと、すべての番号が消去されます。

5 登録
○を押す



6 ○または○を押す

ナンバー・ディスプレイを契約していない場合は操作7へ。

ナンバー・ディスプレイを契約し、この機能をONに設定している場合は呼出音を選ぶ

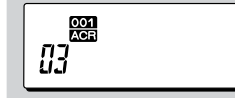

押すたびに、下記のように切り替ります。

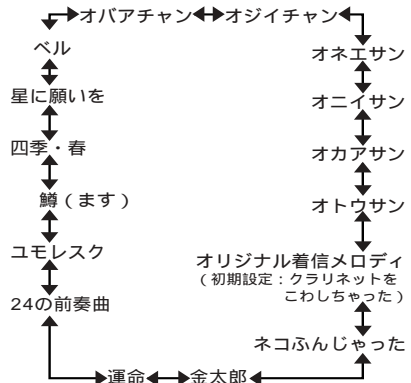

【 】ボタンまたは【 】ボタンでベル以外の呼出音を選ぶと、その呼出音に設定できますが、ナンバー・ディスプレイを契約し、この機能をONにセットしないと、着信時に動作しません。(76ページ)
ベルを選ぶと、「呼出音を変える(10種類)」(32ページ)で設定された呼出音になります。

7 登録
○を押す

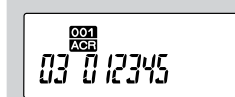

登録終了です。10桁以上の電話番号はスクロール表示します。
10秒後、通常の画面に戻ります。

注意

60秒間ボタン操作を行なわないと、操作の途中で通常の画面に戻ります。
登録中に電話がかかると、登録操作は無効になります。

電話帳に電話番号を登録する



以前かけた電話番号から登録する

1 電話が切れた状態で
リダイヤル
○ または ○ を順に押す
ホディ

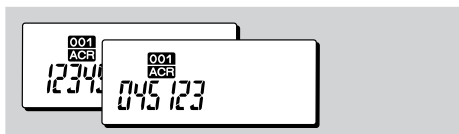

登録したい電話番号を表示します。

2 電話帳
○ を押す



電話帳がいっぱいの場合、「ピピピッ」とエラー音が鳴ります。

3 登録する電話帳番号を選ぶ
○ または ○ を押す



空いている電話帳番号が表示されます。

4 登録
メモ
○ を押す



ナンバー・ディスプレイを契約していない場合は操作6へ。

ナンバー・ディスプレイを契約し、この機能をONに設定している場合は呼出音を選ぶ

5 ○ または ○ を押す



呼出音の詳細内容は、45ページをご覧ください。

【 】ボタンまたは【 】ボタンでベル以外の呼出音を選ぶと、その呼出音に設定できますが、ナンバー・ディスプレイを契約し、この機能をONにセットしないと、着信時に動作しません。(76ページ)

ベルを選ぶと、「呼出音を変える(10種類)」(32ページ)で設定された呼出音になります。

6 登録
メモ
○ を押す



登録終了です。10桁以上の電話番号はスクロール表示します。
10秒後、通常の画面に戻ります。

注意

60秒間ボタン操作を行なわないと、操作の途中でも通常の画面に戻ります。
登録中に電話がかかると、登録操作は無効になります。



電話帳に電話番号を登録する

電話帳の内容を変更する

1 電話が切れた状態で
電話帳を押す2 変更したい電話帳番号を表示する
○または○を押す3 登録
メモを押す

登録したい電話番号を市外局番から入力する
(最大16桁)

4 ダイヤルボタンを押す



国際電話など、電話帳からかかりにくい電話番号を登録する場合、番号の区切りで【リダイヤル】ボタンを押して「P (ポーズ)」(待ち時間：約4秒)を入力してください。

例) 001P12345

(ポーズを入力すると、鳴分けコール、僕だけコールは働きません。)

番号を間違えた場合は、【一斉呼出/クリア】ボタンを押して1桁ずつ消去し、正しい番号を入力します。【一斉呼出/クリア】ボタンを2秒以上押しすと、すべての番号が消去されます。

5 登録
メモを押す

ナンバー・ディスプレイを契約していない場合は操作7へ。

ナンバー・ディスプレイを契約し、この機能をONに設定している場合は変更したい呼出音を選ぶ

6 ○または○を押す



呼出音の詳しい内容は、45ページをご覧ください。

【 】ボタンまたは【 】ボタンでベル以外の呼出音を選ぶと、その呼出音に設定できますが、ナンバー・ディスプレイを契約し、この機能をONにセットしないと、着信時に動作しません。(76ページ)

ベルを選ぶと、「呼出音を変える(10種類)」(32ページ)で設定された呼出音になります。

7 登録
メモを押す

変更終了です。10桁以上の電話番号はスクロール表示します。
10秒後、通常の画面に戻ります。

注意

60秒間ボタン操作を行なわないと、操作の途中で通常の画面に戻ります。
変更途中で電話がかかると、登録操作は無効になります。

電話帳に電話番号を登録する



登録した電話番号を消去する

- 1 電話が切れた状態で
電話帳
○ または ○ を押す



消したい電話番号を表示させます。

- 2 一斉呼出
クリア
○ を2秒間押す



「消去です」とアナウンスされ、登録した電話番号を消去します。
10秒後、通常の画面に戻ります。

電話帳に登録した電話番号に電話をかける



電話帳に登録された電話番号を検索し、その番号に電話をかけます。

- 1 電話が切れた状態で
電話帳
○ を押す



かけたい電話番号を選ぶ

- 2 ○ または ○ を押す



【 】 ボタンを押すと次の電話番号が表示されます。

【 】 ボタンを押すと逆順に表示されません。

- 3 電話番号を確認したら
受話器を取るか、ハンズフリー / 発信
○ を押す

参考

先に受話器を取るか、【ハンズフリー / 発信】ボタンを押してから、上記の操作1から3を行なっても、電話がかけられます。

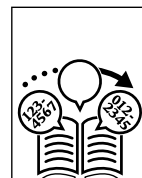

電話帳を使用する



電話帳には、子機用に100件分の電話番号が登録できます。1つの名前に対して電話番号を2件まで登録できます。(この場合、登録件数は50人分になります。)

文字入力について

カーソルについて

文字を入力するときに表示される「 (全角)」または「■ (半角)」を「カーソル」といいます。カーソルのある位置に文字が入力されます。

漢字は全角、かな、カナ、英字、数字は半角になります。

すでに登録されている文字を修正、変更するときは、「」または「■」を修正、変更したい文字の上に移動します。

「」または「■」は、 か を押すと移動します。

文字の入力方法について

電話帳の名前のみ、かな(漢字)、カナ、英字、数字が入力できます。

を押すたびに下図のように切り替わります。

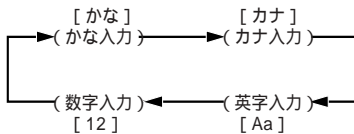

電話帳の読み方について

を押すたびに下図のように

切り替わります。

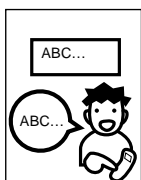
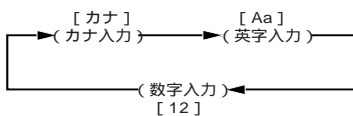

各ボタンに割り当てられた文字について

1つのボタンに複数の文字が割り当てられており、ボタンを押す回数によって文字が切り替わります。

文字を選ぶ

ダイヤルボタンを押すごとに、入力される文字は次のように切り替わります。

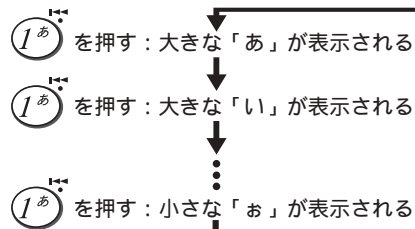

「ああ」や「あい」などのように、同じボタンに割り当てられている文字を続けて入力する場合は、最初の「あ」を入力したら、 でカーソルを隣の位置に移動します。それから次の文字(「あ」や「い」など)を入力します。

モード	かな入力 (漢字、ひらがな入力)	カナ入力	英字入力	数字 入力
	あいうえお あいうえお	アイウエオ アイウエオ		1
	かきくけこ	カキクケコ	A B C a b c	2
	さしすせそ	サシスセソ	D E F d e f	3
	たちつてと	タチツテト	G H I g h i	4
	なにぬねの	ナニヌネノ	J K L j k l	5
	はひふへほ	ハヒフヘホ	M N O m n o	6
	まみむめも	マミムメモ	P Q R S p q r s	7
	やゆよやゆよ	ヤユヨヤユヨ	T U V t u v	8
	らりるれろ	ラリルレロ	W X Y Z w x y z	9
	わをん * * ! ? - (^ * -)	ワヲン * * ! ? - (^ * -)	* & / ¥ ()	0
	カーソル左移動			
	カーソル右移動			



電話帳を使用する

文字の入力方法

漢字変換のやり方

例) 「伊東」と入力する

漢字入力モード(かな)にする

1 **文字**を押す



ひらがなを入力する

2 **ダイヤルボタン**を押す

1) **あ**を2回押す「い」

2) **た**を5回押す「と」

3) **う**を3回押す「う」

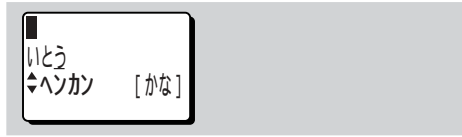

漢字に変換する

3 **リレキ** または **リダイヤル** を押して、希望の漢字を探す



探している漢字がないときは、【クリア】ボタンを押してひらがなに戻してください。
表示される漢字は略字のものもあります。

希望の漢字が出たら

4 **F**を押す



名前を入力する場合は、操作2～4を繰り返します。

5 漢字の読みを表示する **F**を押す



表示されている漢字が登録されます。
入力したひらがなはカタカナで読み方が表示されます。
この読みは、電話帳から電話番号を50音順で検索する場合に必要です。読み方が正しい場合は【F】ボタンを押してください。修正する場合は「読み方を変更する」をご覧ください。(51ページ)

注意

60秒間ボタン操作を行なわないと、操作の途中で通常の画面に戻ります。
登録中に電話がかかると、登録操作は無効になります。



読み方を変更する

名前を漢字、英字、数字、カタカナで入力した後、その読みを変更できます。

例) 「イトウ」を「イトウサン」に変更する

6 読みを消す
○を2秒以上押す



7 読み方を入力する
ダイヤルボタンを押す

- 1) **1** を2回押す「イ」
- 2) **4** を5回押す「ト」
- 3) **1** を3回押す「ウ」
- 4) **3** を1回押す「サ」
- 5) **0** を3回押す「ン」

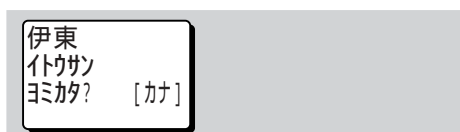

8 決定する
○を押す



表示されている文字が登録されます。

入力を間違えたとき

例) 「伊東つろう」を「伊東たろう」に変更する

1 カーソルを修正したい文字へ移動する
*← を押す



カーソルがある位置の文字が修正 / 消去の対象となります。

2 修正したい文字を消去する
○を押す



「つ」が消去されます。

3 正しい文字を入力する
ダイヤルボタンを押す



4 ○を押す



注意

【クリア】ボタンを長く(2秒以上)押すと、入力した文字が全消去されます。



英字、数字、カタカナを入力する

例) 「2S/サキ」と入力する

1) 数字入力にする
1 **[文字]** を4回押す



2) 数字を入力する
2 **ダイヤルボタン**を押す

1) **[2]** を1回押す「2」



3) 英字入力にする
3 **[文字]** を3回押す

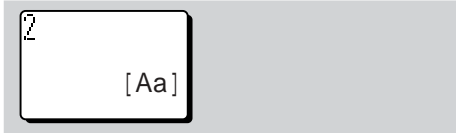

4) 英字を入力する
4 **ダイヤルボタン**を押す

1) **[7S/]** を4回押す「S」

2) **[0わ]** を4回押す「/」

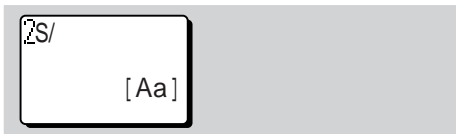

5) カタカナ入力にする
5 **[文字]** を3回押す

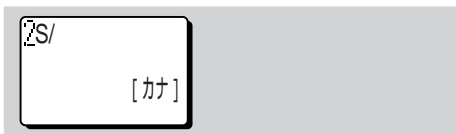

6) カタカナを入力する
6 **ダイヤルボタン**を押す

1) **[3さ]** を1回押す「サ」

2) **[#←]** を1回押す カーソル移動

3) **[3さ]** を1回押す「サ」

4) **[2か]** を2回押す「キ」

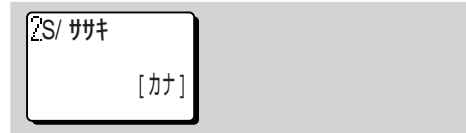

7) 読み方を表示する
7 **[F]** を押す

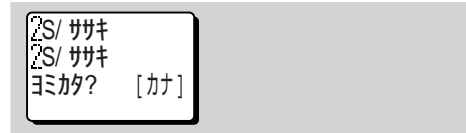

この読み方は、電話帳から電話番号を50音順で検索する場合に必要です。読み方が正しい場合は【F】ボタンを押してください。修正する場合は「読み方を変更する」をご覧ください。(51ページ)

電話帳に電話番号を登録する



電話帳に登録する

1 名前を入力する
文字を押す

名前?
▼ハンカ [かな]

名前を入力しない場合は、【F】ボタンを2回押してから、手順5へ進んでください。

2 名前を入力する

いと
▼ハンカ [かな]

全角文字は6文字まで、半角文字は12文字まで入力できます。
詳しい内容は、「漢字変換のやり方」操作2～4をご覧ください。(50ページ)

3 Fを押す

伊東
イト
ヨミカタ? [カナ]

登録した名前の読み方を確認する画面になります。

4 名前の読み方を確認する

伊東
イト
ヨミカタ? [カナ]

変更する場合は、「読み方を変更する」操作1と2をご覧ください。(51ページ)

5 Fを押す

伊東
番号1?

6 電話番号を市外局番から入力する(最大16桁)
ダイヤルボタンを押す

伊東
番号1?
045891

国際電話など、電話帳からかかりにくい電話番号を登録する場合、番号の区切りで【リダイヤル】ボタンを押して「P」(待ち時間:約4秒)を入力してください。

例) 001P12345

(「P」を入力すると、鳴分けコール、僕だけコールは働きません。)

番号を間違えた場合は、【クリア】ボタンを押して1桁ずつ消去し、正しい番号を入力します。【クリア】ボタンを2秒以上押すと、すべての番号が消去されます。

7 Fを押す

伊東
番号2?

2つめの電話番号を登録する場合は、手順6と7をもう一度行ないます。登録しない場合は【F】ボタンを網一度押します。

電話帳に電話番号を登録する



ナンバー・ディスプレイを契約していない場合は操作9へ。

ナンバー・ディスプレイを契約し、この機能をONに設定している場合は呼出音を選ぶ

8

または を押す

呼出音
↑↓で選択
Fで決定

押すたびに下記のように切り替ります。

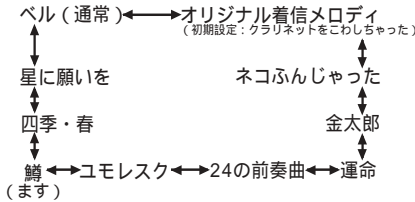

【 】ボタンまたは【 】ボタンでベル以外の呼出音を選ぶと、その呼出音に設定できますが、ナンバー・ディスプレイを契約し、この機能をONにセットしないと、着信時に動作しません。(76ページ)

ベルを選ぶと、「呼出音を変える(10種類)」(32ページ)で設定された呼出音になります。

9

を押す

伊東
045891

登録終了です。12桁以上の電話番号はスクロール表示します。
10秒後、通常の画面に戻ります。

注意

60秒間ボタン操作を行なわないと、操作の途中で通常の画面に戻ります。
登録中に電話がかかると、登録操作は無効になります。

以前かけた電話番号から登録する

1

電話が切れた状態で

または を順に押す

リダイヤル 3
045891

登録したい電話番号を表示します。

2

を押す

名前?
↑↓ハンカン [かな]

3

名前を入力する

いとう
↑↓ハンカン [かな]

全角文字は6文字まで、半角文字は12文字まで入力できます。
詳しい内容は、「漢字変換のやり方」操作2～4をご覧ください。(50ページ)

4

を押す

伊東
いとう
ヨミカタ? [カナ]

登録した名前の読み方を入力する画面になります。

5

名前の読み方を確認する

伊東
いとう
ヨミカタ? [カナ]

変更する場合は、「読み方を変更する」操作1と2をご覧ください。(51ページ)

6

を押す



伊東
番号1?
045891

操作1で選んだ電話番号が表示されます。

7

Fを押す

伊東
番号2?

2つめの電話番号を登録する場合は、「電話帳に登録する」(操作6と7)を行なってください。(53ページ)登録しない場合は、もう一度【F】ボタンを押してください。

ナンバー・ディスプレイを契約していない場合は操作9へ。

ナンバー・ディスプレイを契約し、この機能をONに設定している場合は呼出音を選ぶ

8

リダイヤル または **リレキ** を押す

呼出音
で選択
Fで決定

呼出音の詳しい種類は、54ページをご覧ください。

【**リダイヤル**】ボタンまたは【**リレキ**】ボタンでベル以外の呼出音を選ぶと、その呼出音に設定できませんが、ナンバー・ディスプレイを契約し、この機能をONにセットしないと、着信時に動作しません。(76ページ)

ベルを選ぶと、「呼出音を変える(10種類)」(32ページ)で設定された呼出音になります。

9

Fを押す

伊東
045891

登録終了です。12桁以上の電話番号はスクロール表示します。
10秒後、通常の画面に戻ります。

注意

60秒間ボタン操作を行なわないと、操作の途中で通常の画面に戻ります。
登録中に電話がかかると、登録操作は無効になります。

電話帳の内容を変更する

1

電話が切れた状態で

ENDを押す

電話帳
残り 40件
リスト [カナ]

変更したい電話番号の名前の1文字目を入力します。

例)「吉田」の場合「ヨ」を入力

2

8/FULLを3回押す

<ヨ>
ケンサク [カナ]

文字を入力したら **リレキ** を押す

1:吉川
2:吉田
3:和田

指定の文字から名前を3件表示します。希望の名前が表示されるまで【**リレキ**】ボタンまたは【**リダイヤル**】ボタンを押します。

指定の文字で始まる名前がない場合は、入力した文字に近い文字で始まる名前から順に表示されます。

3

変更したい名前を選ぶ

1あ、**2**か^{ABC} または **3**さ^{DEF} を押す

吉田
045891
090123

4

Fを押す

1:変更
2:消去
3:転送

電話帳に電話番号を登録する



5

「変更」を選ぶ
1 **あ**を押す



【クリア】ボタンを押して1文字ずつ消去するか、【クリア】ボタンを2秒間押してすべての文字を消去してから

6

名前を変更する



詳しい内容は、「漢字変換のやり方」操作2～4をご覧ください。(50ページ)

7

Fを押す



【クリア】ボタンを押して1文字ずつ消去するか、【クリア】ボタンを2秒間押してすべての文字を消去してから

8

名前の読み方を変更する



詳しい内容は、「読み方を変更する」操作1と2をご覧ください。(51ページ)

9

Fを押す



【クリア】ボタンを押して1桁ずつ消去するか、【クリア】ボタンを2秒間押してすべての番号を消去してから変更したい電話番号を市外局番から入力する(最大16桁)

10 **ダイヤル**ボタンを押す



国際電話など、電話帳からかかりにくい電話番号を登録する場合、番号の区切りで【リダイヤル】ボタンを押して「P」(待ち時間:約4秒)を入力してください。

例) 001P12345
(「P」を入力すると、鳴分けコール、僕だけコールは働きません。)

11

Fを押す



2つめの電話番号を変更する場合は、操作10と11をもう一度行ないます。変更しない場合はもう一度【F】ボタンを押してください。

ナンバー・ディスプレイを契約していない場合は操作13へ。

ナンバー・ディスプレイを契約し、この機能をONに設定している場合は変更したい呼出音を選ぶ

12

リダイヤルまたは**リレキ**を押す



呼出音の詳しい種類は、54ページをご覧ください。

【**リダイヤル**】ボタンまたは【**リレキ**】ボタンでベル以外の呼出音を選ぶと、その呼出音に設定できますが、ナンバー・ディスプレイを契約し、この機能をONにセットしないと、着信時に動作しません。(76ページ)

ベルを選ぶと、「呼出音を変える(10種類)」(32ページ)で設定された呼出音になります。

13 を押す

変更終了です。12桁以上の電話番号はスクロール表示します。
10秒後、通常の画面に戻ります。

注意

60秒間ボタン操作を行なわないと、操作の途中で通常の画面に戻ります。
変更中に電話がかかると、登録操作は無効になります。



電話帳に電話番号を登録する

登録した名前と電話番号を消去する

1 55ページの操作1から3を行なう

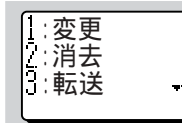
4 を押す

「消去」を選ぶ

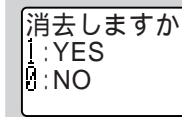
5 を押す

「YES」を選ぶ

6 を押す

消去しない場合は【0】ボタンを押します

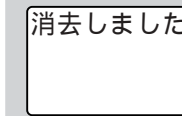

電話帳から選んだ名前とその電話番号が消去されます。
10秒後、通常の画面に戻ります。



電話帳に登録した電話番号に電話をかける

電話帳に登録された電話番号を、名前の1文字目で検索し、電話をかけることができます。



1 電話が切れた状態で
を押す



電話帳に登録できる残りの件数が表示されま
 す。

2 検索したい名前の1文字目を入力する
 例)「吉田」の場合「ヨ」を入力
を押す



文字を入力したらまたは、を押す



指定の文字から名前を3件表示します。希望の
 名前が表示されるまで【 】ボタンまたは
 【 】ボタンを押します。
 指定の文字で始まる名前がない場合は、いち
 ばん近い文字の名前から順に表示されます。
 アルファベットの場合は、始めに【文字】ボ
 タンを押して英字入力にします。
 検索したい名前の一文字目を入力しなくて
 も、【 】ボタンまたは【 】ボタンを押して、
 名前を検索することができます。
 【 】ボタンを押すと登録名が名前なし 数字
 50音 アルファベット 記号の順に、3件
 ずつ表示されます。
 【 】ボタンを押すと逆順に表示されます。

3 かけたい名前を選ぶ
, または を押す



「▶」で選ばれている電話番号を示します。

4 電話番号を選ぶ
または を押す



5 子機を充電器から取るか、
または を押す
発信 (Dialing) ハンズフリー

電話帳

電話帳に登録した電話番号に電話をかける(子機)

電話帳を転送する



1件の電話番号を子機の電話帳から選び、親機へ転送できます。入力された名前は、転送されません。

1 電話が切れた状態で Fを押す



電話帳に登録できる残りの件数が表示されません。

2 転送したい電話番号を選ぶ リダイヤル または リレキを押す



1^リ、2^か または 3^まを押す



電話番号を選ぶ

3 リダイヤル または リレキを押す



4 Fを押す



5 「転送」を選ぶ 3^まを押す



子機から親機へ、選んだ電話番号の転送を始めます。

転送が終わると

転送できた場合は、以下のように表示します。

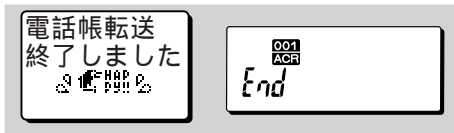

転送がうまくいかなかった場合は、以下のように表示します。

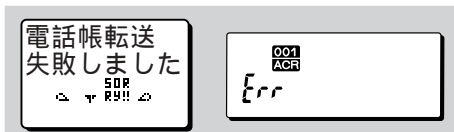

注意

転送されない場合は、以下の点をご確認ください。

- ・ 親機の電話帳が一杯になっていませんか？
- ・ 親機が操作中になっていませんか？
- ・ 親機のACアダプターは接続されていますか？
- ・ 子機がエリア外になっていませんか？



留守番電話を使う

留守中などに電話がかかってきた場合、アナウンスが流れ、相手の話した用件を録音します。

留守番電話をセットする

1 電話が切れた状態で
留守番電話のアイコンを押す

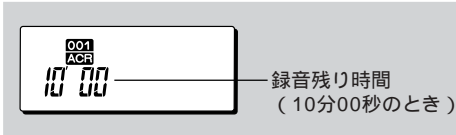

「ただ今留守にしております。ピーッと鳴ったからお話してください」とアナウンスが流れ、留守番電話のアイコンが点灯します。

呼出音が鳴ってからでも留守番電話をセットできます。（「その場しのぎ応答をする」66ページ）

注意

子機使用中（子機が点灯）はセットできません（エラー音が鳴ります）。

留守番電話のセットを解除する

1 電話が切れた状態で
留守番電話のアイコンを押す

留守番電話のアイコンが消灯します。

用件がある場合、「件です」、用件がない場合、「メッセージがありません」とアナウンスされます。

用件が録音される

1 外から電話がかかると
留守番電話が応答し、用件が録音される

【留守】ボタンが点滅します。用件を録音中に受話器を取ると、相手と通常の会話ができます。

注意

録音可能時間がいっぱいになると、応答専用に切り替わります。

参考

録音できる時間は合計約10分間、最大30件分まで録音できます。親機は、10件までを表示します。用件の録音時間は1件あたり1分ですが、2分に変更することもできます（「用件の録音時間を変更する」65ページ）。

用件を再生する

新しい用件が録音されると、留守番電話のアイコンが点滅します。

1 電話が切れた状態で留守番電話のアイコンが点滅している場合、再生ボタンを押す

2 用件が順次再生される

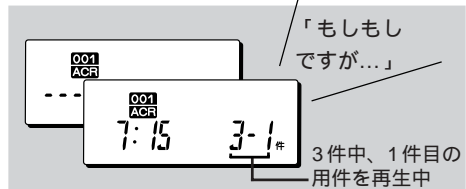

再生中は3秒ごとに画面が切り替わります。用件をすべて再生すると、【留守】ボタンは点灯に変わります。

参考

【再生】ボタンを押すと、何度でも用件を再生できます。再生中に外から電話がかかってくると、再生を中止して呼出音が鳴ります。声小さすぎる、用件を録音せずに切った、などの場合は録音されません。これらを録音記録として残す場合は「無音でも録音する」（65ページ）をご覧ください。

再生中の操作

再生中は以下の操作ができます。

- 再生中に次の用件を聞く (3)
- 再生中の用件をもう一度聞き直す (1)
- 再生中の1つ前の用件を聞く (1) を2回
- 再生を止める (再生)
- 再生スピードを早くする (6) クイック
- 再生スピードを遅くする (4) スロー
- スロー/クイック再生中に再生スピードを元に戻す (5) 通常
- 再生中の音量をかえる（5段階） (音量) または (音量)

留守番電話を使う

用件を消去する

録音可能時間がいっぱいになるか、30件録音されると、自動で応答専用になり替わるので、聞き終わった用件は早めに消去してください。

1件ずつ消去する

- 1 消去したい用件を再生中に
一斉呼出
○を2秒間押す
クリア



「消去です」とアナウンスされ、再生している用件が消去されます。

すべての用件を消去する

- 1 電話が切れた状態で
登録
○を押す
メモ



- 2 一斉呼出
○を押す
クリア



- 3 再生
○を押す



「消去です」とアナウンスされ、用件はすべて消去されます。
子機の「僕だけ留守」で録音された用件は消去されません。（「用件を消去する」 92ページ）

留守番設定のいろいろ



ご自分で好みの応答メッセージを録音することができます。応答メッセージを録音すると、留守番電話の応答メッセージは自動でそのメッセージに切り替わります。

応答メッセージを録音する

応答メッセージは約15秒間録音できます。

- 1 電話が切れた状態で
登録
○を押しながら受話器を取る
メモ



「録音です」とアナウンスされます。

- 2 留守
○を押す
留守



ピーッと鳴ったら録音開始です。
「0」表示は残り時間の目安を表示しています。

- 3 応答メッセージを録音する



- 4 録音が終わったら
留守
○を押す
留守

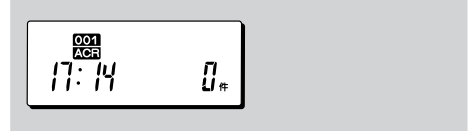

録音したメッセージが再生されます。

注意

新しい応答メッセージを録音すると、古い応答メッセージは自動で消去されます。
あらかじめ録音してある応答メッセージを使用する場合は、「1：固定1」、「2：固定2」または「4：転送用」に切り替えてください。（「応答メッセージを選ぶ」 63ページ）
音楽などを録音すると、音質が悪くなる場合があります。
録音残り時間が15秒以下の場合、録音できません。不要な用件を消去してから、もう一度操作してください。（「用件を消去する」 親機：左記、子機：92ページ）



留守番設定のいろいろ

録音した応答メッセージを消去する

1 電話が切れた状態で

登録
メモ



2 一斉呼出
クリア



3 留守
留守



「消去です」とアナウンスされます。
録音した応答メッセージは消去され、あらかじめ内蔵してある応答メッセージに切り替わります。
10秒後、通常の画面に戻ります。

応答メッセージ用に電話番号を登録する

応答メッセージの「固定2」では、電話番号をメッセージの中で発声します(63ページ)。応答メッセージを「固定2」に設定する場合は、あらかじめ電話番号を登録してください。

1 電話が切れた状態で

登録
メモ



2 * 0 1 の順に押す



3 電話番号を入力する(最大16桁)
ダイヤルボタンを押す

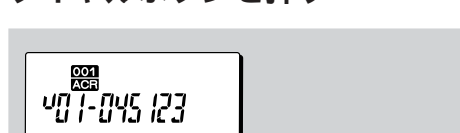

番号を間違えた場合は、【一斉呼出/クリア】ボタンを押して1桁ずつ消去し、正しい番号を入力します。【一斉呼出/クリア】ボタンを2秒以上押しと、すべての番号が消去されます。

4 登録
メモ



10秒後、通常の画面に戻ります。



応答メッセージを選ぶ

応答メッセージをご自分で録音したあとで、あらかじめ録音してある応答メッセージ「1：固定1」か「2：固定2」または「4：転送用」を使いたい場合は、以下の操作で切り替えてください。

お買い上げ時は「1：固定1」に設定されています。

1 電話が切れた状態で 登録 メモを押す



2 留守 留守を押す



現在設定されている応答メッセージの番号が表示されます。

応答メッセージを選ぶ
(例：「固定2」の場合)

3 ②を押す

「2：固定2」は、電話番号を登録しないと、選べません。(「応答メッセージ用に電話番号を登録する」 62ページ)

「3：自作」は応答メッセージを録音しないと、選べません。(「応答メッセージを録音する」 61ページ)



1：固定1
「ただ今、留守にしております。ピーッと鳴ったらお話しください。」

2：固定2
「はいこちらは ...です。ただ今、留守にしております。ピーッと鳴ったらお話しください。」(...には、登録した電話番号がアナウンスされます。)

3：自作(自分で録音した応答メッセージ)

4：転送用

「ただ今、留守にしております。メッセージを転送しますので、ピーッと鳴ったらお話しください。」

4 登録 メモを押す



手順3 で選んだ応答メッセージがアナウンスされます。



操作2 の後に【登録/メモ】ボタンを押すと、現在設定されている応答メッセージがアナウンスされます。



留守番設定のいろいろ

カンタン留守セット

留守番電話のセットを忘れた場合でも、お出かけ先から留守番電話をセットできます。お買い上げ時はONに設定されています。

電話が切れた状態で

1 登録メモを押す



2 トーン 呼出音 7 を押す



3 1 を押す



OFFにする場合は【0】ボタンを押します。

4 登録メモを押す



「セットです」とアナウンスされます。OFFにすると「解除です」とアナウンスされます。10秒後、通常の画面に戻ります。

外から留守番電話をセットする

カンタン留守をONに設定した場合、外から電話をかけて留守番電話をセットできます。

お出かけ先から電話をかけて

1 呼出音を10回鳴らして電話を切る

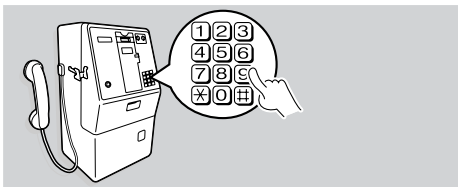

留守番電話がセットされました。11回目が鳴り終わると留守応答します。

呼出音の回数を変更する

留守番電話がセットされているときの呼出音の回数は、お買い上げ時は4回に設定されていますが、4回～9回の間で設定を変更できます。呼出回数を増やすと、留守番電話をセットしたまま家にいる場合に、かかってきた電話に出やすくなります。

1 電話が切れた状態で 登録メモを押す



2 トーン クイック 6 を押す



現在設定されている留守番電話に切り替わるまでの呼出回数を表示します。

3 呼出回数を選ぶ 4 ~ 9 のどれかを押す



(例) 6を押した場合

4 登録メモを押す



「応答回数6回です」とアナウンスされます。10秒後、通常の画面に戻ります。

注意

NTTの「鳴り分けサービス」をご利用の場合は、設定した回数どおりに鳴らないことがあります。



無音でも録音する

声が小さすぎる、用件を録音せずに切ったなどで、通常留守録音されていない内容も、録音するように設定できます。お買い上げ時は無音は残さない設定にされています。

1 電話が切れた状態で
登録
メモ
を押す



2 * * 1 の順に押す



3 1 を押す



無音は残さない設定にする場合は【0】ボタンを押します。

4 登録
メモ
を押す



10秒後、通常の画面に戻ります。

注意

転送がONの場合、無音が留守録音された場合も転送されます。

用件の録音時間を変更する

録音された用件が途中で切れてしまう場合は、録音時間を延ばしてみてください。お買い上げ時、録音時間は1分に設定されていますが、2分に設定し直すことができます。

1 電話が切れた状態で
登録
メモ
を押す



2 * 3 を押す



3 録音時間を選ぶ(例; 2分の場合)
2 を押す



録音時間を1分に設定する場合は、【1】ボタンを押します。

4 登録
メモ
を押す



「録音、2分です」とアナウンスされます。録音時間を1分に設定した場合は、「録音、1分です」とアナウンスされます。10秒後、通常の画面に戻ります。



留守番設定のいろいろ

応答専用にする

応答専用のメッセージを1 回流して、電話を切ります。相手の用件は録音しません。

1 電話が切れた状態で
登録メモを押す



2 (※) (3) を押す



3 応答専用を選ぶ
(0) を押す



応答専用を解除する場合は、【1】ボタンまたは【2】ボタンを押してください。（「用件の録音時間を変更する」 65ページ）

4 登録メモを押す



「録音、0分です」とアナウンスされます。10秒後、通常の画面に戻ります。

注意

留守番電話をセット中に録音エリアがいっぱいになると、応答専用になります。聞き終わった用件は、早めに消去してください。（「用件を消去する」 61ページ）

参考

暗証番号を登録しておくと、カンタン留守セットがオフの場合に電話がかかってきても、呼出音を15回以上鳴らせば自動で応答専用のメッセージが流れます。

応答メッセージについて

留守番電話をセットした場合の応答メッセージを「固定1」か「固定2」にしておくと、応答専用でセットしたときに自動で応答メッセージが切り替わります。

	固定1のメッセージ	固定2のメッセージ
留守番電話をセットした場合	「ただ今留守にしております。ピーッと鳴ったらお話しください。」	はいこちらは ... です。ただいま留守にしております。ピーッと鳴ったらお話しください。 注意 は登録した電話番号になります。
応答専用の場合	「ただいま留守にしております。またおかけ直してください。」	「はいこちらは ... です。ただいま留守にしております。またおかけ直してください。」

その場しのぎ応答をする

手が離せなくて電話に出られない場合や、電話に出たくない場合に便利です。

電話がかかってきたときに

1 (9) (子機: 9) を押す

応答専用のメッセージが流れます。

居留守応答

電話がかかってきたときに

1 (留守) (子機: 7) を押す

留守番電話に切り替わり、相手の用件を録音します。

別の電話から用件を聞く & 転送編



別の電話から用件を聞く

暗証番号を登録しておく、本機に録音された用件を別の電話から聞くことができます。用件が録音されたら、転送先に指定したポケベルやPHS / 携帯電話 / 一般電話に電話をかけてお知らせします。ポケベルの場合は、お近くの電話から、PHS / 携帯電話 / 一般電話の場合は、転送を受けた電話機を操作して用件をお聞きください。

外出先から聞く場合

ポケベルの場合

PHS / 携帯電話 / 一般電話の場合

暗証番号を登録する (68ページ)

- 1 外出時に留守セットする (69ページ)
- 2 電話がかかると相手の用件を録音する

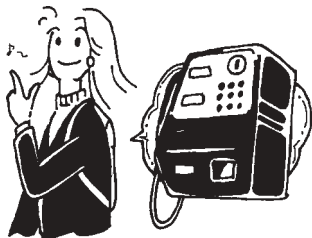

- 3 外出先から、本機へ電話をかける
- 4 電話がつながったら、**☎**と暗証番号を入力する (69ページ)
用件が再生される

- 1 転送先を登録し、セットする (70、72ページ)
- 2 留守番電話の応答メッセージを「4：転送用」にするこもできます。 (63ページ)
- 3 電話がかかると相手の用件を録音する

- 4 10秒後に、本機がポケベルに電話をかけて信号を送る



- 5 近くの電話から、本機へ電話をかける
- 6 電話がつながったら、**☎**と暗証番号を入力する (73ページ)
用件が再生される

- 4 10秒後に、本機が転送先の携帯電話などに電話をかける
- 5 電話がつながったら、受けた電話で**☎**と暗証番号を入力する (71ページ)
用件が再生される

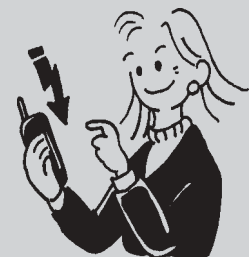

別の電話から用件を聞く
転送用件編 &

暗証番号を登録する



ブッシュホンまたはトーン信号を出せる外部の電話から本機に電話をかけ、留守録音された用件を暗証番号を入力して聞くことができます。あらかじめ暗証番号を登録してください。

10秒後、通常の画面に戻ります。

親機の暗証番号を登録する

- 1 親機の電話が切れた状態で
登録
メモを押す



- 2 トーン 1を押す

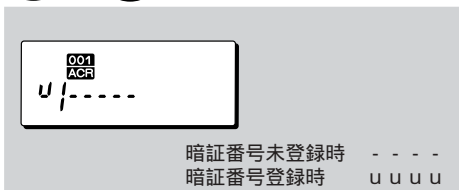

- 3 暗証番号(4桁)を入力する
ダイヤルボタンを押す

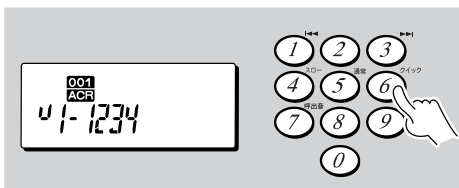

(例)「1234」を登録の場合
ボディガードの暗証番号(43ページ)とは
違う番号を設定してください。

- 4 登録
メモを押す



「暗証
です」とアナウンスされま
す。

親機の暗証番号を消去する

- 1 親機の電話が切れた状態で
登録
メモを押す



- 2 一音呼出
クリアを2秒間押す



- 3 トーン 1を押す



「暗証消去です」とアナウンスされ、暗証番号が消去されます。
10秒後、通常の画面に戻ります。

注意

暗証番号を登録しておくとし留守番電話をセットせずに外出しても、呼出音が約15回鳴ると本機が自動的に応答専用のメッセージを流します。
応答専用のメッセージを流したくない場合には、暗証番号を消去し、カンタン留守セットをOFFにしてください。(「カンタン留守セット」40ページ)
親機の暗証番号で、子機に録音された用件を聞くことはできません。
親機、子機どうして同じ暗証番号の登録はできません。

暗証番号メモ



登録した暗証番号をメモしておきましょう。



外出先から電話をかけて聞く

お出かけ前に留守セットする

1 電話が切れた状態で
留守番機を押す



留守番機が点灯します。

「ただいま留守しております。ピーッと鳴ったらお話しください」と留守番電話のメッセージが流れます。

3 アナウンス後10秒以内に
暗証番号(4桁)を押す

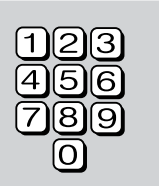

アナウンス後10秒以内にボタン操作をしないと、電話は自動で切れます。暗証番号を押し間違えると、ビビビッとエラー音が鳴ります。間違えた場合は、**Ⓜ** を押し、暗証番号を入力し直してください。暗証番号を3回間違えると電話は切れます。

4 用件が再生される

録音された用件がない場合は「メッセージがありません」とアナウンスして、電話は切れます。

外出先から録音された用件を聞く

プッシュホン信号(ピッポッパ音)が出る電話機から

1 自宅に電話する

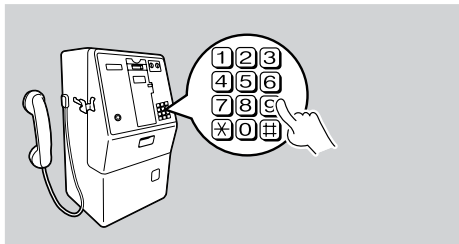

応答メッセージが再生されます。

再生が終了すると

「再生、シャープ(**Ⓜ**)です。消去、スター(**✳**)です。」とアナウンスされます。

アナウンス後10秒以内に、**Ⓜ** を押しと、もう一度用件が再生されます。**✳** を押しと用件が消去されます。「メッセージ消去です」とアナウンスして電話は切れます。

2 応答メッセージが聞こえているあいだに
Ⓜ を押す

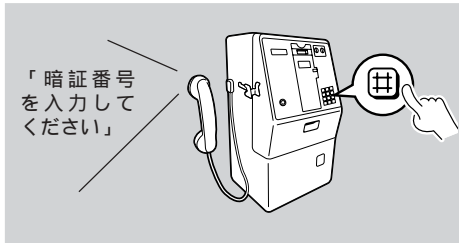

「暗証番号を入力してください」

録音された用件を聞くときできる操作

- 再生中の用件を聞き直す 再生中に **①**
- 再生中の次の用件を聞く 再生中に **③**
- 再生の停止 再生中に **②**
- 1つ前の用件を聞く 再生中に **① ①**

注意

外出先から電話をかけて用件を聞く場合は、遅聞き、早聞きの操作はできません。再生中は、連続10回まで用件を聞き直せます。

外出先から電話をかけて聞く

用件編 & 転送編

PHS / 携帯電話 / 一般電話に転送する



本機に用件が入ったときに、PHS / 携帯電話 / 一般電話に通知して用件を聞くことができます。電話転送の場合は、転送を受けた電話で暗証番号を入力すると、録音された用件を再生できます。また、転送に都合の良い時間を2回まで指定できます。お出かけ前に、転送先の電話番号の登録と、転送時刻を指定し、留守番電話をセットしてください。

転送をセットする

暗証番号を登録してから (68 ページ) 留守番電話をセットしておきます。

電話が切れた状態で

1 登録
メモ を押す



2 トーン 通話 の順に押す



3 転送先の電話番号 (最大16桁) を入力する
ダイヤルボタンを押す

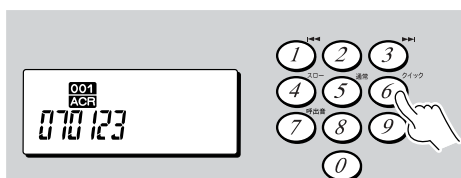

番号を間違えた場合は、【一斉呼出 / クリア】ボタンを押して一桁ずつ消去し、正しい番号を入力します。【一斉呼出 / クリア】ボタンを2秒以上押すと、すべての番号が消去されます。

4 登録
メモ を押す



5 転送時刻を指定する
ダイヤルボタンを押す



転送時刻の指定は、24時間制で4桁の数字を入力します。

転送時刻を間違えた場合は、【一斉呼出 / クリア】ボタンを2秒間押して入力したすべての時刻を消去して入力し直します。

転送時刻が入力済で変更しない場合は次へ進みます。

6 登録
メモ を押す



2つ目の転送時刻の設定画面になります。2つ目の転送時刻を入力する場合は、操作5と6をもう一度行なってください。

7 1 を押す



転送をしない場合は、【0】ボタンを押します。

8 登録
メモ を押す

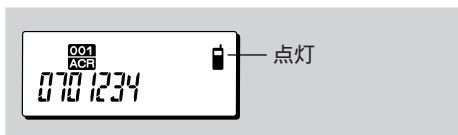

「メッセージ転送、... (電話番号) です」とアナウンスされます。10秒後、通常の画面に戻ります。

注意

下記の場合は転送をセットできません。
転送先が登録されていないとき。
暗証番号が登録されていないとき。
応答専用に留守番電話をセットしてあるとき。
留守番電話をセットしていないとき。
転送をセットするとボディガード機能は解除されます。
留守番電話を解除すると転送も解除されます。
転送時刻が登録されていないと、ポケベル転送とPHS / 携帯電話 / 一般電話転送は同時にセットできません。

参考

転送をセットすると、次からは留守番電話をセットするだけで、自動で指定した電話番号に転送されます。



転送を受ける

お出かけ前に転送をセットします。相手が電話をかけてくると、本機は設定したメッセージで応答します。相手が用件を録音して電話を切ると、その後転送します。

PHS / 携帯電話 / 一般電話に転送される前に録音された用件を聞いた場合は転送されません。

1 PHS / 携帯電話 / 一般電話が呼出されたら、 電話に出る

「メッセージ転送です」とアナウンスが聞こえたら

2 を押す

「暗証番号を入力してください。」とアナウンス後10秒以内に

3 暗証番号(4桁)を入力する

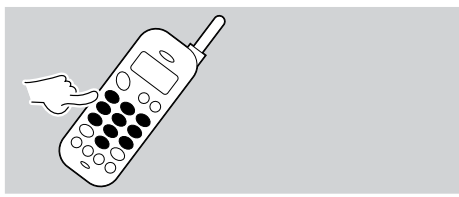

4 用件が再生される



注意

PHS / 携帯電話 / 一般電話が留守番電話になっていたり、エリア外または電源が切れていると、用件ではなく、「メッセージ転送です」というアナウンスが留守録音されます。録音された用件は、本機に電話をかけてお聞きください。

録音された用件を聞くときできる操作

- 再生中の用件を聞き直す 再生中に **①**
- 再生中の次の用件を聞く 再生中に **③**
- 再生の停止 再生中に **②**
- 1つ前の用件を聞く 再生中に **① ①**

ポケベルに転送する



本機に用件が入ったときに、ポケベルに転送します。
お出かけ前に転送先の電話番号を登録し、留守番電話をセットしてください。

転送をセットする

暗証番号を登録してから（68ページ）留守番電話を
セットしておきます。

1

電話が切れた状態で
登録
メモ



2

トーン 通常 ① ②の順に押す



転送先電話番号の入力画面になります。

3

転送先の電話番号（最大16桁）を入力する
ダイヤルボタンを押す

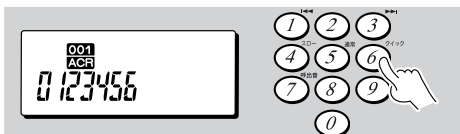

番号を間違えた場合は、【一斉呼出/クリア】
ボタンを押して一桁ずつ消去し、正しい番号を
入力します。【一斉呼出/クリア】ボタンを2
秒以上押すと、すべての番号が消去されます。

4

登録
メモ



5

①を押す



転送をしない場合は、【0】ボタンを押しま
す。

6

登録
メモ

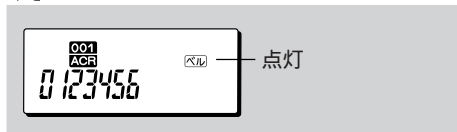

「ポケベル転送、...（電話番号）で
す」とアナウンスされます。
10秒後、通常の画面に戻ります。

注意

下記の場合は転送をセットできません。
転送先が登録されていないとき。
暗証番号が登録されていないとき。
応答専用留守番電話をセットしてあるとき。
留守番電話をセットしていないとき。
転送をセットするとボディガード機能は解除されま
す。
留守番電話を解除すると転送も解除されます。

参考

転送をセットすると、次からは留守番電話をセッ
トするだけで、自動で指定した電話番号に転送されま
す。

転送を受ける

お出かけ前に転送をセットします。相手が電話をかけてくると、本機は設定したメッセージで応答します。相手が用件を録音して電話を切ると、その後すぐに転送します。

1 ポケベルが呼出されたら、
自宅に電話する2 応答メッセージが聞こえたら
☎を押す3 「暗証番号を入力してください」とアナウンス
後 10秒以内に
暗証番号(4桁)を入力する

4 用件が再生される

待ち合わせの時間
の件だけ
ど...



転送のタイミングを設定する

ポケベルに転送されない場合は、電話を切るまでの秒数を変更してください。お買い上げ時は20秒に設定されています。

1 電話が切れた状態で
登録
メモ
を押す

2 * * 2の順に押す

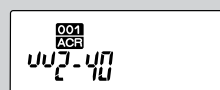

転送の待ち時間を設定する画面になります。

3 転送待ち時間を入力する
ダイヤルボタンを押す

例) 40秒

10秒～50秒の範囲で指定できます。
転送待ち時間は、ポケベル会社に電話をかけ、つながってから切れるまでの時間を測り、この時間から10秒引いた数になります。

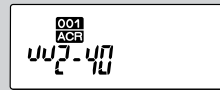
4 登録
メモ
を押す

10秒後、通常の画面に戻ります。
転送をセットして、外から自宅に電話をかけ、転送できるかどうか確認してください。

ナンバー・ディスプレイを契約するとできる機能

ナンバー・ディスプレイとは、かけた人の電話番号が、受けた人の電話機のディスプレイに表示されるサービスのことです。このサービスをNTTと契約すると、本機の機能と合わせて、次の機能を利用することができます。お買い上げ時は、本機のナンバー・ディスプレイ機能はオンになっていますが、お客様がNTTと「ナンバー・ディスプレイ」を契約するまでこの機能は動作しません。「ナンバー・ディスプレイ」に関する詳しい内容は、NTTにお問い合わせください。

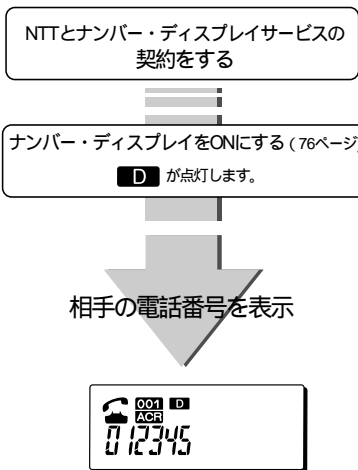

ナンバー・ディスプレイを契約するとできる機能

ナンバー・ディスプレイ

ナンバー・ディスプレイ対応 75ページ

NTTのナンバー・ディスプレイを契約すると、電話がかかってきた時に相手の電話番号がディスプレイに表示されます。

発信者名前表示(子機のみ) 75ページ

電話帳に登録してある相手から電話がかかってきた時、ディスプレイに電話番号と名前を表示します。

ナンバー・ディスプレイ対応 ボディガード 78ページ

電話番号非通知でかけてきた電話に対する機能です。発信相手の電話番号の種類によって、電話機が自動で対応を変更します。

着信履歴の番号表示 80ページ

かかって来た電話番号を20件まで記憶できます。電話の内容を確認したり、かけ直す時に便利です。

ブラックリスト 83ページ

ブラックリストに登録した番号からかかってくると、電話機が自動応答してそのまま電話を切ります。

鳴分けコール 85ページ

ダイレクトダイヤル(28ページ)や電話帳に登録した電話番号に好みの呼出音を登録しておく、電話がかかってきた時に呼出音で誰からかかってきたか、または誰あてにかかってきたかがわかります。

名前呼出(子機のみ) 86ページ

特定の電話番号に名前呼出しの設定をすると、電話がかかってきたときに音声で登録した名前を呼出します。

僕だけコール 89ページ

特定の人から電話がかかってきた時、自分専用の子機または親機が鳴るように設定しておく、自分がかかってきた電話を自分で取ることができます。

僕だけ留守(子機のみ) 91ページ

僕だけコールに登録した電話番号から電話がかかってきたとき、自動で留守番電話に切り替わり、メッセージを録音します。このメッセージは、僕だけコールに登録した電話機からのみ聞くことができます。

『ナンバー・ディスプレイ』サービスの流れ

N T T の「ナンバー・ディスプレイ」を契約すると、相手が通知した電話番号を、本機のディスプレイに表示します。その番号を見て、電話に出るか出ないかを決められます。
データのやりとりでエラーが発生した場合、番号通知できないことがあります。

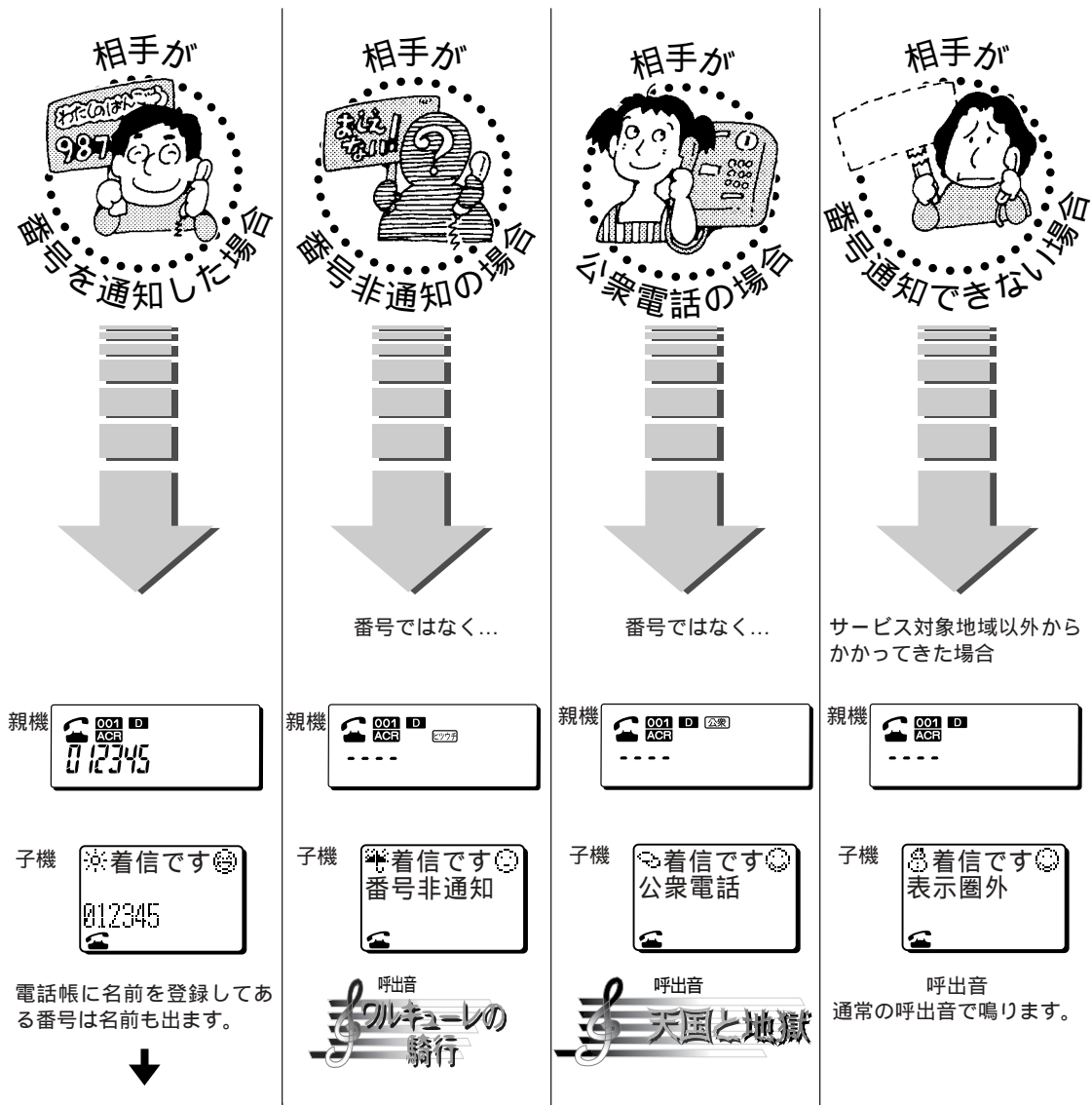

**相手の番号を見て
出るか出ないか決
められます。**

このような場合は、ボディガードをお使いください。

子機で電話を受けるとき、電話番号を確認してから電話に出る場合は、クイック通話をOFFにしてください。（「クイック通話」 22ページ）

『ナンバー・ディスプレイ』サービスの流れ

ナンバー・ディスプレイ

ナンバー・ディスプレイ機能をONにする



あらかじめ、NTTとナンバー・ディスプレイの契約を行なってください。お買い上げ時はONに設定されています。

1 親機の電話が切れた状態で

1 を押す



2 の順に押す



3 を押す



ナンバーディスプレイをOFFにする場合は、【0】ボタンを押します。

4 を押す

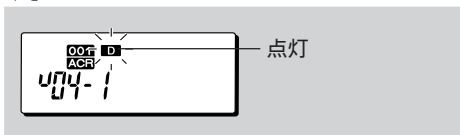

「セットです」とアナウンスされます。OFFにした場合は「解除です」とアナウンスされます。10秒後、通常の画面に戻ります。

注意

「ナンバー・ディスプレイ」を契約している場合、この機能をOFFにすると、電話機は正常に動作しません。

非通知鳴分けをOFFにする



ナンバー・ディスプレイの非通知の電話、公衆電話からの電話に対応して、呼出音（番号非通知の場合：「ワルキューレの騎行」、公衆電話からの電話の場合：「天国と地獄」）を設定します。お買い上げ時はONに設定されています。

1 電話が切れた状態で

1 を押す



2 を押す



3 を押す



非通知鳴分けを再び行う場合は、【1】ボタンを押します。

4 を押す



「解除です」とアナウンスされます。ONにした場合は「セットです」とアナウンスされます。10秒後、通常の画面に戻ります。

非通知鳴分けを OFFにする



ナンバー・ディスプレイの非通知の電話、公衆電話からの電話に対応して、呼出音（番号非通知の場合：「ワルキューレの騎行」、公衆電話からの電話の場合：「天国と地獄」）を設定します。お買い上げ時はONに設定されています。

電話が切れた状態で

1 を押す

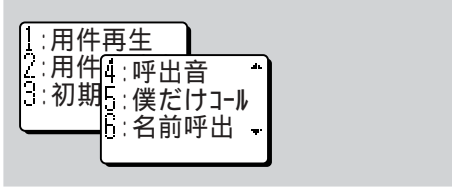

2 「呼出音」を選ぶ
 を押す

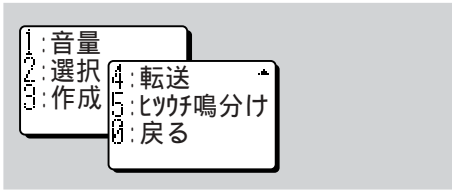

3 「ヒツウチ鳴分け」を選ぶ
 を押す



4 「OFF」を選ぶ
 を押す



非通知鳴分け再び行う場合は、【1】ボタンを押します。

5 を押す

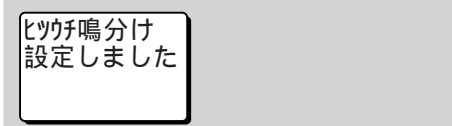

10秒後、通常の画面に戻ります。

非通知鳴分けをOFFにする

ナンバー・ディスプレイ

ナンバー・ディスプレイでボディガード¹²³を使う

ナンバー・ディスプレイと併用すると、ボディガードは以下ようになります。

ボディガード1と2は、相手に電話番号を入力してもらいます。「ボディガード1」のときは、公衆電話は対象になりません。公衆電話もボディガードの対象にしたいときは「ボディガード2」にします。
 ボディガード3は、暗証番号を覚えてある相手からの電話にだけ出るときにセットします。あらかじめ親しい人たちに、暗証番号をお知らせしておきましょう。
 お買い上げ時はボディガード1に設定されています。

ナンバー・ディスプレイでボディガードを使う

	相手が 番号通知の場合	相手が 番号非通知の場合	相手が 公衆電話の場合	相手が 番号通知できない場合
ボディガード 1			公衆電話からの電話は、そのまま鳴ります。	呼出音が鳴ったのち
ボディガード 2	呼出音が鳴り、相手の電話番号を表示します。	鳴らさないまま、 「お客様の都合によりお受けできません。186をつけて、もう一度おかけ直してください。」 と応答して電話を切ります。	呼出音が鳴ったのち 「プッシュホンであなたの電話番号を市外局番から入力してください。最後にシャープ(＃)を入力してください。」 と応答して入力待ちます。	「プッシュホンであなたの電話番号を市外局番から入力してください。最後にシャープ(＃)を入力してください。」 と応答して入力待ちます。
ボディガード 3			呼出音を鳴らさないまま 「プッシュホンで暗証番号を入力してください。」 と応答して入力待ちます。	正しい暗証番号が入力されると、呼出音を鳴らします。入力しなかったり、間違った場合は電話が切れます。

ボディガードをセットする



1 電話が切れた状態で
リダイヤル
ボデイ
○を2秒間押す

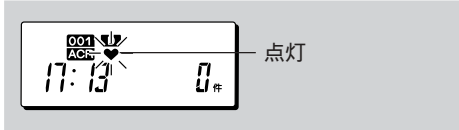

「セットです」とアナウンスされます。

ボディガードを解除する

1 電話が切れた状態で
リダイヤル
ボデイ
○を2秒間押す

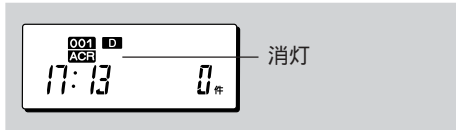

「解除です」とアナウンスされます。

参考

ボディガード用応答メッセージの録音、留守番電話セットとの併用については43～44ページをご覧ください。
 ボディガードをセットすると転送は解除されます。逆に、転送をセットすると、ボディガードは解除されます。



ボディガードを選択する

お買い上げ時はボディガード1に設定されています。

1 電話が切れた状態で
登録
メモ
を押す



2 リダイヤル
ボディ
を押す



3 ボディガードの種類を選ぶ
①、②または③を押す



4 登録
メモ
を押す

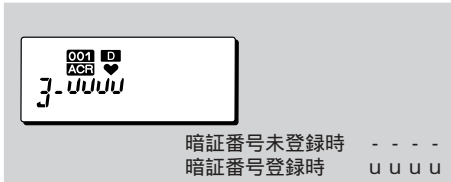

ボディガード1または2を選んだ場合は、ここで設定終了です。
ボディガード3を選んだ場合は、暗証番号を登録します。

ボディガード3用の暗証番号を登録する(4桁)

5 暗証番号を登録する
ダイヤルボタンを押す

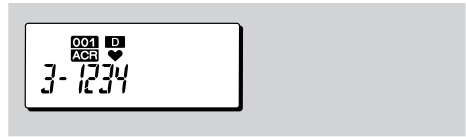

別の電話から用件を聞いたり転送を受ける場合の暗証番号(68ページ)とは違う番号を設定してください。

6 暗証番号を確認してから
登録
メモ
を押す



ボディガードが設定されました。
10秒後、通常の画面に戻ります。

注意

PHS / 携帯電話 / 一般電話またはボケベルの転送がセットされているときにボディガードをセットすると、転送は解除されます。

参考

留守番電話セットしたままでもボディガードのセット / 解除ができます。

ナンバー・ディスプレイでボディガードを使う

ナンバー・ディスプレイ



着信履歴を確認する



外線がかかってきた電話の電話番号と、かかってきた日時を20件まで記憶しています。

着信履歴から電話をかけ返すこともできます。

残しておきたい電話番号は、親機の電話帳に20件、子機の電話帳に100件まで登録できます。

迷惑な電話をブラックリストに登録すると、以後その番号からの電話を受け付けません（最大10件）。

着信履歴を確認して電話をかける

1 電話が切れた状態で
リレキ (子機: リレキ) を押す



最新の着信番号が表示されます。
履歴がない場合はエラー音が鳴ります。

2 かけたい番号を表示する
リダイヤル または (子機: リレキ) または (リダイヤル) を押す

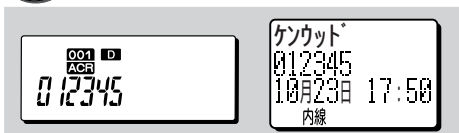

【リダイヤル】ボタンを押すと、新しい番号から順に表示されていきます。
【リレキ】ボタンを押すと、古い番号から順に表示されていきます。

着信履歴から電話をかける場合は

3 親機: ハンズフリー 発信 を押すか受話器を取る
子機: 通話 発信 が ハンズフリー を押すか充電器から取る



表示されている電話番号に自動で電話をかけます。

注意

着信履歴は、同じ電話番号があっても、別の履歴として記憶されます。
20件着信履歴がある場合、新たに番号通知の着信があると、一番古いデータが消えます。
着信履歴の相手の電話番号と名前は、子機の電話帳に名前と電話番号が登録しており、「ナンバー・ディスプレイ」を契約して、「ナンバー・ディスプレイ」機能をONにしている時に表示されます。

参考

操作2で、親機の【#】ボタンを押すと、着信履歴の日時を確認できます。
相手がすぐに電話を切った場合などは、着信履歴が残らないことがあります。

着信履歴をすべて消去する (親機のみ)

着信履歴は親機で消去します。子機での消去はできません。

1 電話が切れた状態で
登録メモ を押す



2 一斉呼出 クリア を押す



3 リレキ を押す



「消去です」とアナウンスされます。
10秒後、通常の画面に戻ります。

注意

着信履歴を個別に消去することはできません。

着信履歴を電話帳に登録する



電話帳には着信履歴から登録することもできます。

着信履歴から登録する



1 電話が切れた状態で
リレキ ○ または ○ を順に押す

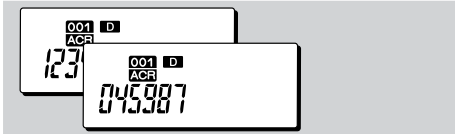

登録したい電話番号を表示させます。

2 電話帳
○ を押す



電話帳がいっぱいの場合、「ピピピッ」とエラー音が鳴ります。

3 登録する電話帳番号を選ぶ
○ または ○ を押す



空いている電話帳番号が表示されます。

4 登録
メモ ○ を押す



5 呼出音を選ぶ
○ または ○ を押す



呼出音の詳しい種類は、82ページをご覧ください。
選んだ呼出音が聞こえます。
ベルを選ぶと、「呼出音を変える(10種類)」(32ページ)で設定された呼出音になります。
オリジナル着信メロディには「クラリネットこわしちゃった」が入っていますが、このメロディを編集して好みのメロディを作ることができます。(38ページ)

6 登録
メモ ○ を押す



登録終了です。10桁以上の電話番号はスクロール表示します。
10秒後、通常の画面に戻ります。

注意

60秒間ボタン操作を行なわないと、操作の途中で通常の画面に戻ります。
登録中に電話がかかると、登録操作は無効になります。

参考

電話帳に登録していない電話番号から電話がかかってきた場合、「呼出音を変える(10種類)」(32ページ)で設定した呼出音が鳴ります。

着信履歴を電話帳に登録する

ナンバー・ディスプレイ



着信履歴を電話帳に登録する

呼出音の種類について

操作5で選べる呼出音には、以下の種類があります。

ベル（通常） 通常の電話の呼出音または「呼出音を変える（10種類）」（32ページ）で設定した呼出音が鳴ります。

星に願いを 本機にあらかじめ登録してある四季・春

- 鱒（ます）
- ユモレスク
- 24の前奏曲
- 運命
- 金太郎
- ネコふんじゃった

オリジナル着信メロディ 作成したメロディまたは「クラリネットをこわしちゃった（初期設定）」が鳴ります。

誰あてコール
 オトウサン 登録した電話番号からかかってくる、「
 オカアサン 、電話です」と音声で呼び掛けます。
 オニイサン 例）お父さんあての電話番号は
 オネエサン 「オトウサン」に設定します。
 オジイチャン
 オバアチャン

着信履歴を電話帳に登録する

ナンバー・ディスプレイ

着信履歴から登録する



1 電話が切れた状態で または を押す

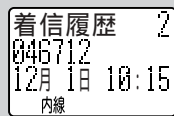

登録したい電話番号を表示させます。

2 を押す

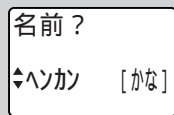

3 名前を入力する

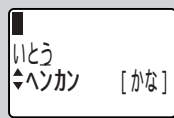

全角文字は6文字まで、半角文字は12文字まで入力できます。詳しい内容は、「漢字変換のやり方」操作2～4をご覧ください。（50ページ）

4 を押す

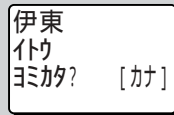

登録した名前の読み方を確認する画面になります。

5 名前の読み方を確認する

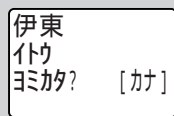

変更する場合は、読み方を変更する」操作1と2をご覧ください。（51ページ）

6 を押す

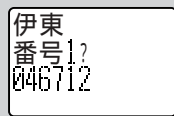

操作1で選んだ電話番号が表示されます。

着信履歴を電話帳に登録する

7 **F**を押す

伊東
番号??

2つ目の電話番号を登録する場合は、53ページの操作6と7を行ないます。
登録しない場合は、【F】ボタンをもう一度押してください。

8 **リダイヤル** または **リレキ** を押す

呼出音
▽で選択
Fで決定

呼出音の詳しい種類は、54ページをご覧ください。
選んだ呼出音が聞こえます。
ベルを選ぶと、「呼出音を変える(10種類)」(32ページ)で設定された呼出音になります。
オリジナル着信メロディには、「クラリネットをこわしちゃった」が入っていますが、このメロディを編集して、好みのメロディを作ることができます。(38ページ)

9 **F**を押す

伊東
046712

登録終了です。12桁以上の電話番号はスクロール表示します。
10秒後、通常の画面に戻ります。

注意

60秒間ボタン操作を行なわないと、操作の途中で通常の画面に戻ります。
登録中に電話がかかると、登録操作は無効になります。

参考

電話帳に登録していない電話番号から電話がかかってきた場合、「呼出音を変える(10種類)」(32ページ)で設定した呼出音が鳴ります。

ブラックリスト



受けたくない電話番号の相手が、電話番号を通知して電話をかけてきても、「お客様の都合によりお受けできません。」と自動で応答して電話を切ります。ブラックリストには、最大10件まで登録できます。

注意

ブラックリストは親機/子機同時に登録されるため、片方だけが鳴ることはありません。
相手が電話番号を通知してこなかった場合は、ブラックリストは動作しません。

着信履歴から登録する

いたずら電話などを受けたらいったん電話を切り、「着信履歴を確認して電話をかける(操作1、2)」(80ページ)を参照して、登録する電話番号を表示させる

1 表示の番号を確認して **キャッチ** (子機) : **キャッチ** (親機) を押す

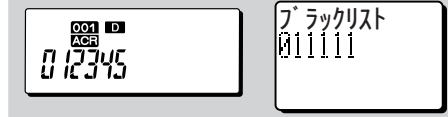

親機と子機のブラックリストには同じ番号が登録されます。
10秒後、通常の画面に戻ります。

注意

最大10件までブラックリストに登録できます。10件登録された状態でさらに登録する場合は、ブラックリストの中からいずれかの電話番号を消去してください。(84ページ)
ブラックリストと僕だけコールに同じ電話番号を登録すると、ブラックリストが優先されます。間違っして登録した場合はブラックリストからその電話番号を削除してください。(84ページ)
登録した電話番号の中に同じ電話番号があっても、別のブラックリストとして記憶されます。

着信履歴を電話帳に登録する / ブラックリスト

ナンバー・ディスプレイ



ブラックリスト

直接電話番号を登録する

1 電話が切れた状態で
 キャッチ登録 (子機: キャッチ) を押す
 ブラックメモ (子機: ブラック)

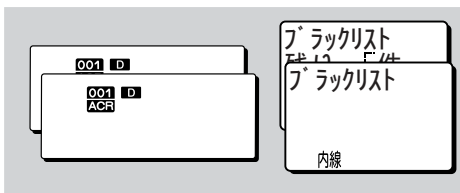

2 電話番号を入力する (最大16桁)
 ダイヤルボタンを押す

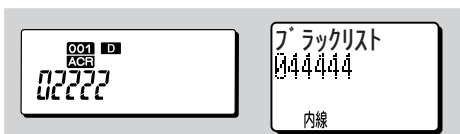

番号を間違えた場合は、【クリア】ボタンを押して1桁ずつ消去し、正しい番号を入力します。【クリア】ボタンを2秒以上押し、すべての番号が消去されます。

3 番号入力したら
 登録 (子機:) を押す

10秒後、通常の画面に戻ります。

ブラックリストを確認、消去する

1 電話が切れた状態で
 キャッチ (子機: キャッチ) を押す
 ブラック (子機: ブラック)

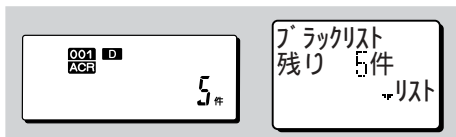

2 または (子機: リダイヤル) または (子機: リレキ) を押す

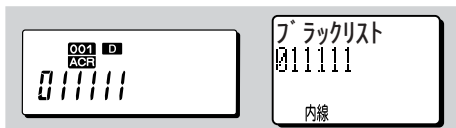

登録した電話番号が1件もない場合はエラー音が鳴ります。



消去する場合は

3 一斉呼出 (子機: クリア) を2秒間押す



「消去です」とアナウンスされ、10秒後、通常の画面に戻ります。



消去する場合は

3 (子機: クリア) を押す

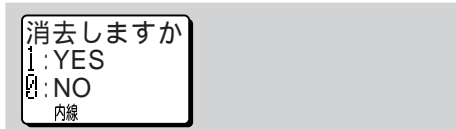

4 「YES」を選ぶ
 (子機:) を押す

消去をしない場合は、【0】ボタンを押します。

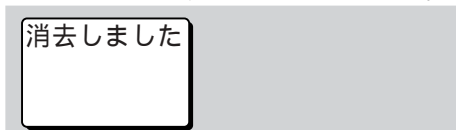

ブラックリストは、一度にすべての番号を消去することはできません。1件ずつ消去してください。10秒後、通常の画面に戻ります。

鳴分けコール



電話をかけてくる相手によって、呼出音を変えておくことができます。誰からかかってきた電話か、呼出音ですぐにわかるので便利です。
「ナンバー・ディスプレイ」を契約して、「ナンバー・ディスプレイ」機能をONにしないと、登録しても鳴分けコールは動作しません。



電話帳に登録するときは、親機・子機ともに市外局番から登録してください。

電話帳に登録する



「電話帳に登録する (4 5 ページ) 」の操作1~5を行なう

6 呼出音を選ぶ ○または○を押す



呼出音の詳しい説明は8 2 ページをご覧ください。

選んだ呼出音が聞こえます。
ベルを選ぶと、「呼出音を変える(10種類)」(3 2 ページ)で設定された呼出音になります。
オリジナル着信メロディは、子機から親機に転送することにより、好みのメロディに変更することができます。(「作成したメロディを子機から親機へ転送する」 40ページ)

7 登録メモを押す



登録終了です。10桁以上の電話番号はスクロール表示します。
10秒後、通常の画面に戻ります。

注意

ポーズを入力すると、鳴分けコール、僕だけコールは働きません。
60秒間ボタン操作を行なわないと、操作の途中で通常の画面に戻ります。
登録中に電話がかかると、登録操作は無効になります。

参考

電話帳に登録していない電話番号から電話がかかってきた場合、「呼出音を変える(10種類)」(32 ページ)で設定した呼出音が鳴ります。

電話帳に登録する



「電話帳に登録する (5 3 ページ) 」の操作1~7を行なう

8 呼出音を選ぶ リダイヤルまたはリレキを押す



呼出音の詳しい説明は5 4 ページをご覧ください。

選んだ呼出音が聞こえます。
ベルを選ぶと、「呼出音を変える(10種類)」(3 2 ページ)で設定された呼出音になります。
オリジナル着信メロディには、「クラリネットをこわしちゃった」が入っていますが、このメロディを編集して、好みのメロディを作ることができます。(38ページ)

9 Fを押す



登録終了です。12桁以上の電話番号はスクロール表示します。
10秒後、通常の画面に戻ります。

注意

ポーズを入力すると、鳴分けコール、僕だけコールは働きません。
60秒間ボタン操作を行なわないと、操作の途中で通常の画面に戻ります。
登録中に電話がかかると、登録操作は無効になります。

参考

名前だけを登録することはできません。
電話帳に登録していない電話番号から電話がかかってきた場合、「呼出音を変える(10種類)」(32 ページ)で設定した呼出音が鳴ります。

着信時に名前を呼出す



特定の電話番号に名前呼出しを設定すると、その電話番号から電話がかかってきた場合に、登録した名前を音声で呼出します。

呼出す名前を登録する

名前呼出しは、30件まで登録できます。
同じ番号が複数の子機に登録された場合は、子機1 > 子機2 > 子機3 > の順に呼出します。

1 電話が切れた状態で
F リレキ を順に押す

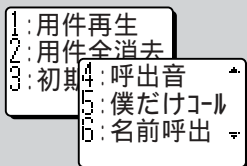

2 「名前呼出」を選ぶ
マイク
6 MNO を押す

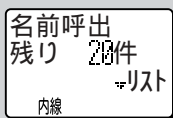

名前呼出に登録できる残りの件数を表示します。

電話帳から登録する

電話が切れた状態で

3 を押す

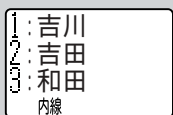

検索したい名前の1文字目を入力する
例) 「吉田」の場合「ヨ」を入力

4 8 TUV を3回押す

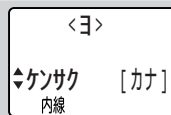

文字を入力したら リレキ または リレキ を押す

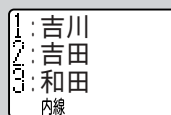

指定の文字から名前を3件表示します。希望の名前が表示されるまで【 】ボタンまたは【 】ボタンを押します。

指定の文字で始まる名前がない場合は、いちばん近い文字の名前から順に表示されます。アルファベットの場合は、始めに【文字】ボタンを押して英字入力にします。

検索したい名前の一文字目を入力しなくても、【 】ボタンまたは【 】ボタンを押して、名前を検索することができます。

【 】ボタンを押すと登録名が名前なし 数字 50音 アルファベット 記号の順に、3件ずつ表示されます。

【 】ボタンを押すと逆順に表示されます。

5 登録したい名前を選ぶ
1 あ、2 ABC または 3 DEF を押す

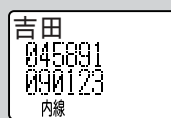

6 F を押す

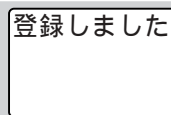

10秒後、通常の画面に戻ります。



着信時に名前を呼出す

名前を登録する

「呼出す名前を登録する (86ページ)」の操作1と2を行なう

3 **F**を押す



4 名前を入力する



詳しい内容は、「文字、数字、カタカナを入力する」をご覧ください。(52ページ)

5 **F**を押す



電話番号を入力する (最大16桁)

6 ダイヤルボタンを押す



7 **F**を押す



2 つめの電話番号を入力する場合は、操作6 をもう一度行ってください。

8 **F**を押す

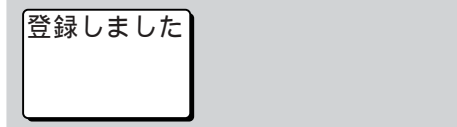

10秒後、通常の画面に戻ります。

登録した名前を確認し、消去する

「呼出す名前を登録する (86ページ)」の操作1と2を行なう

確認したい名前を表示させる

3 **リレキ**を押す



消去する場合は

4 **クリア**を押す

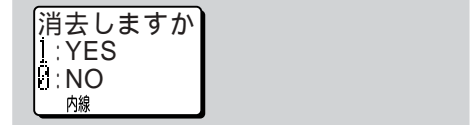

「YES」を選ぶ

5 **1あ**を押す

消去しない場合は【0】ボタンを押します。

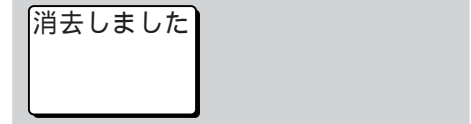

10秒後、通常の画面に戻ります。

電話がかかってくると...

「 さんから電話です」と、音声で呼出します。(子機のみ)



注意

親機で、誰あてコールを設定している電話番号は、子機で名前呼出に設定しても、親機の誰あてコールが優先されます。

着信時に名前を呼出す
ナンバー・ディスプレイ



着信時に名前を呼出す

親機の電話帳で設定した誰あてコールを子機で使う (音声コール)

子機専用の名前呼出とは別に、親機の電話帳で設定した誰あてコールを、子機で使用できます。

電話が切れた状態で

1 を押す

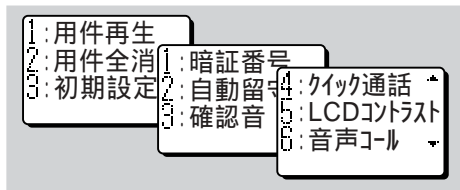

「音声コール」を選ぶ

2 を押す



「ON」を選ぶ

3 を押す



OFFを選ぶ場合は、【0】ボタンを押します。

4 を押す

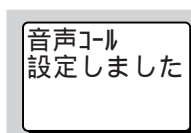

10秒後、通常の画面に戻ります。

キャッチホン・ディスプレイ

キャッチホン・ディスプレイサービス (有料) を契約すると、通話中の電話を切らずに、後からかかってきた別の電話を受け、相手の電話番号を表示することができます。(相手が番号を通知してきた場合) 通話中に「ブツッ」という音が聞こえると、後からかかってきた電話の電話番号データを受取ります (データの受取り中は約1秒間無音になります)。データの受取りが終了すると、もう一度「ブツッ」という音が聞こえ、電話番号が表示されます (「ブツッ」の前に「ピポ」という音が聞こえます)。



キャッチホン・ディスプレイ

キャッチホンディスプレイを受ける

1 二度目の「ブツッ」という音が聞こえたら を押す
後からかかってきた電話の相手と通話できます。もう一度押すと元の電話とつながります。

キャッチホンディスプレイをOFFにする

キャッチホン・ディスプレイのサービスを受ける機能をON/OFFします。お買い上げ時はONに設定されています。

電話が切れた状態で

1 を押す

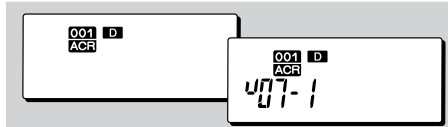

2 を押す

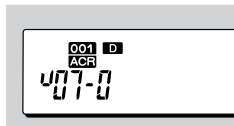

ONにする場合は【1】ボタンを押します。

3 を押す

「解除です」とアナウンスされます。ONに設定した場合は、「セットです」とアナウンスされます。10秒後、通常の画面に戻ります。

注意

大きな声で話している時や、本機とNTTの交換機までの距離が遠い場合には、電話番号が表示されない場合があります。無音状態の時は、通話中の相手も無音状態になります。

参考

留守番電話が動作しているときや保留中は、かけてきた相手の電話番号は、表示されません。また、着信履歴にも残りません。キャッチホン・ディスプレイではボディガード、誰あてコール、名前呼出の機能は働きません。ISDN回線をご利用の場合は、INSナンバー・ディスプレイ契約と、ナンバー・ディスプレイ、キャッチホン・ディスプレイに対応しているアナログポートを持ったターミナルアダプター (T A) が必要です (詳しい内容はターミナルアダプターメーカーにお尋ねください)。

着信時に名前を呼出す / キャッチホン・ディスプレイ

ナンバー・ディスプレイ

特定の電話番号からの電話を特定の電話機で受ける（僕だけコール）



僕だけコールに電話番号を登録すると、登録した親機または子機の呼出音を鳴らします。親機は、電話帳に登録されている電話番号に対して、僕だけコールをON/OFFできます。自分が取りたい特定の相手の電話番号などを登録しておく便利です。僕だけコールは子機に30件まで登録できます。僕だけコールを登録すると、「僕だけ留守」も併せてご使用いただけます。（91ページ）

注意

ナンバー・ディスプレイを契約していない場合でも僕だけコールの登録はできますが、動作はしません。契約後動作します。

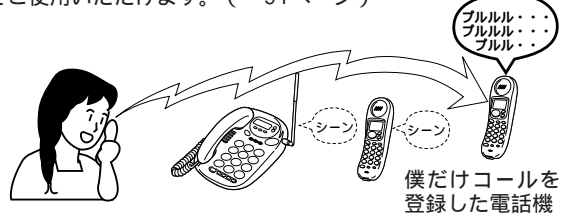

僕だけコールを設定する（親機）

親機の電話帳に登録されている電話番号に対して、「僕だけコール」が設定できます。

- 1 電話が切れた状態で
登録メモを押す



- 2 ① ② ③ の順に押す



- 3 ① を押す



「僕だけコール」の登録を行わない場合は【0】ボタンを押します。

- 4 登録メモを押す

「セットです」とアナウンスされます。OFFにした場合、「解除です」とアナウンスされます。10秒後、通常の画面に戻ります。

僕だけコールを設定する（子機）

それぞれの子機に対して「僕だけコール」が設定できます。

- 1 電話が切れた状態で
F リレキを押す

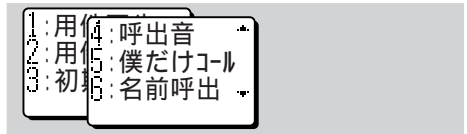

- 2 「僕だけコール」を選ぶ
通常 5/16 を押す



僕だけコールに登録できる残りの件数が表示されます。他の子機または親機が使用中の場合はエラー音が鳴ります。

- 3 F を押す



- 4 電話番号を市外局番から入力する
ダイヤルボタンを押す



- 5 F を押す

10秒後、通常の画面に戻ります。

特定の電話番号からの電話を特定の電話機で受ける（僕だけコール）
ナンバー・ディスプレイ



特定の電話番号からの電話を特定の電話機で受ける（僕だけコール）

特定の電話番号からの電話を特定の電話機で受ける（僕だけコール）

子機の電話帳から
電話番号を選んで登録する

「僕だけコールを設定する（子機）」（ 89 ページ）の操作1から2を行なう

3 を押す



登録したい名前を表示させる

4 を押す



登録したい名前を選ぶ

5 、 または を押す



電話番号を選ぶ

6 または を押す



7 を押す



10秒後、通常の画面に戻ります。

子機に登録した僕だけコールの
電話番号を確認、消去する

「僕だけコールを設定する（子機）」（ 89 ページ）の操作1から2を行なう

確認（消去）したい電話番号を表示させる

3 を押す



消去する場合は

4 を押す

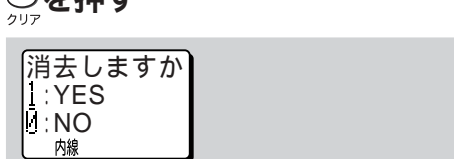

「YES」を選ぶ

5 を押す

消去しない場合は【0】ボタンを押します。

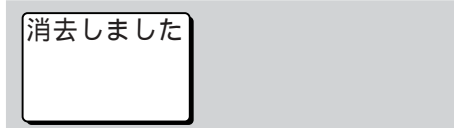

10秒後、通常の画面に戻ります。

ナンバー・ディスプレイ



僕だけ留守

「僕だけ留守」を子機に設定すると、その子機の「僕だけコール」に登録してある電話番号から電話がかかってきた場合、留守録音された相手の用件を、その子機でのみ聞くことができます。

僕だけコールに登録してある電話番号から電話がかかってきた場合、下記の表の呼出回数で留守応答します。

		僕だけ留守	
		ON	OFF
自動留守	ON	3回	6回
	OFF	3回	なし

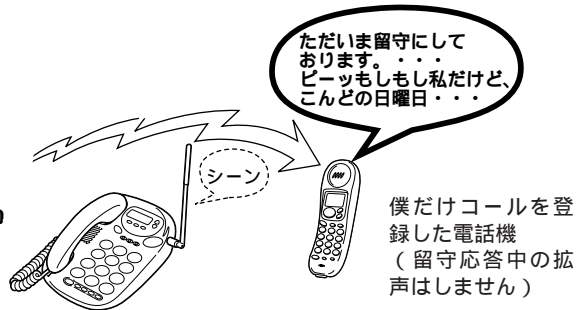

用件を再生する

一度用件を聞くと、「用件あり」の表示は消えます。

電話が切れた状態で

1 **F**を押す

- 1: 用件再生
- 2: 用件全消去
- 3: 初期設定

2 「用件再生」を選ぶ
1^あを押す

「内線」が点灯し、用件が順次再生されます。

参考

用件が録音されていない場合は、ビビッとエラー音が鳴ります。再生中に外から電話がかかってくると、再生を中止して呼出音が鳴ります。用件再生中、電話番号が表示されているとき子機を充電器から取るか、【通話】ボタンまたは【ハンズフリー】ボタンを押すと、表示の番号に電話をかけられます。

「僕だけ留守」をセットする

1 電話が切れた状態で
7^まPGRS^まを2秒以上押す

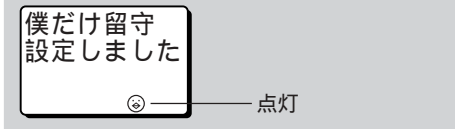

10秒後、通常の画面に戻ります。

注意

僕だけ留守はナンバー・ディスプレイ契約をしていないと動作しません。また、契約していても僕だけコールが登録されていないと動作しません。複数の電話機の「僕だけコール」に、同じ電話番号を登録してあると、そのすべてが「僕だけ留守」を設定してあると、子機1 > 子機2 > 子機3 > 親機の順に用件を録音します。

用件が録音される

「僕だけコール」に登録されている電話番号から電話がかかると、呼出音が約3回鳴り、留守番電話に切り替わります。用件が録音されると「用件あり」と表示されます。

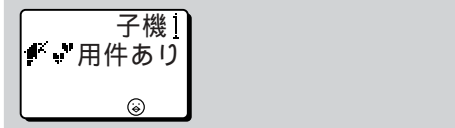

注意

録音された相手の用件は、僕だけコールを登録をした子機からのみ聞くことができます。「僕だけ留守」が設定されている時は、転送はできません。相手が電話を切るか、設定された録音時間が経過すると、自動で電話を切ります。「僕だけ留守」を設定しても、親機を応答専用でセットすると、子機に用件が録音されません。「僕だけ留守」の録音時間は、親機で設定した録音時間と同じ長さになります。

再生中の操作

- 再生中に次の用件を聞く 3^{DEF}
- 再生中の用件をもう一度聞き直す 1^あ
- 再生中の1つ前の用件を聞く 1^あを2回
- 再生を止める 切
- 再生スピードを早くする 6^{はMNO}
- 再生スピードを遅くする 4^{たGHI}
- スロー/クイック再生中に再生スピードを元に戻す 5^{はONL}

僕だけ留守 (子機)

ナンバー・ディスプレイ



応答メッセージを録音する

子機の応答メッセージの録音は、親機で行ないます。応答メッセージは約15秒間録音できます。

- 1 電話が切れた状態で
登録
メモ
を押しながら受話器を取る



「録音です」とアナウンスされます。

- 2 応答メッセージを録音する子機を選ぶ
子機1 子機2 子機3
を押す

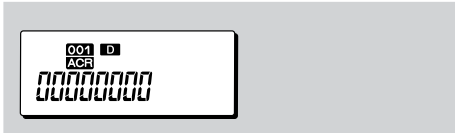

ピーッと鳴ったら録音開始です。

- 3 応答メッセージを録音する



- 4 録音が終わったら
子機1 子機2 子機3
を押す

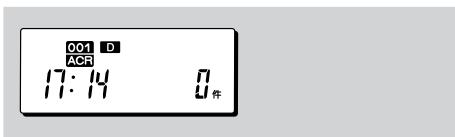

録音したメッセージが再生されます。10秒後、通常の画面に戻ります。

注意

新しい応答メッセージを録音すると、古い応答メッセージは自動で消去されます。あらかじめ録音してある応答メッセージを使用する場合は、録音した応答メッセージを消去してください。
音楽などを録音すると、音質が悪くなることがあります。

録音した応答メッセージを消去する

- 1 電話が切れた状態で
登録
メモ
を押す



- 2 一斉呼出
クリア
を押す



- 3 メッセージを消去する子機を選ぶ
子機1 子機2 子機3
を押す



「消去です」とアナウンスされます。

録音した応答メッセージは消去され、あらかじめ内蔵してある応答メッセージに切り替わります。

10秒後、通常の画面に戻ります。



僕だけ留守

自動留守のON / OFFを設定する

「僕だけ留守」がOFFになっているときに、「僕だけコール」があった場合、留守応答を自動でオンにする設定です。ONにすると6回の呼出で僕だけ留守に切り替わり、OFFにすると呼出音が鳴り続けます。

1 子機の電話が切れた状態で **F**を押す

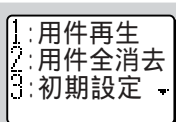

2 「初期設定」を選ぶ **3 DEF**を押す

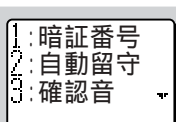

3 「自動留守」を選ぶ **2 ABC**を押す



4 「ON」を選ぶ **1 あ**を押す



OFFにするときは、【0】ボタンを押します。

5 **F**を押す

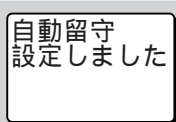

10秒後、通常の画面に戻ります。

僕だけ留守 (子機)

ナンバー・ディスプレイ

「僕だけ留守」の暗証番号を登録する



子機の暗証番号を登録すると、子機に「僕だけ留守」で録音された用件を、外部の電話（プッシュホンまたはトーン信号を出せる電話）から聞くことができます。子機の暗証番号は、子機ごとに登録および消去します。親機や他の子機で登録されている暗証番号と同じ番号は登録できません。

子機の暗証番号を登録する

1 子機の電話が切れた状態で
Fを押す

1: 用件再生
2: 用件全消去
3: 初期設定

2 「初期設定」を選ぶ
3 DEFを押す

1: 暗証番号
2: 自動留守
3: 確認音

3 「暗証番号」を選ぶ
1を押す

暗証番号

内線
暗証番号未登録時-----
暗証番号登録時 ※※※※

4 暗証番号（4桁）を入力する
ダイヤルボタンを押す

暗証番号
9876
内線

例) 「9876」を登録の場合

5 Fを押す

暗証番号が登録されます。
10秒後、通常の画面に戻ります。

暗証番号を消去する

「子機の暗証番号を登録する」の操作1から3を行なう

4 〇を押す
クリア

消去しますか
1: YES
2: NO
内線

5 「YES」を選ぶ
1を押す

消去をしない場合は【0】ボタンを押します。

暗証番号
消去しました

10秒後、通常の画面に戻ります。

「僕だけ留守」の暗証番号を登録する

ナンバー・ディスプレイ



「僕だけ留守」に録音された用件を外出先から聞く

お出かけ前に留守セットする



- 1 電話が切れた状態で
7ま (7) を2秒以上押す



10秒後、通常の画面に戻ります。

- 3 アナウンス後10秒以内に
「僕だけ留守」の暗証番号を押す



10秒以内にボタン操作をしないと、電話は切れます。暗証番号を押し間違えると、「ビビビッ」とエラー音が鳴ります。間違えた場合は、(≡) を押し、暗証番号を入力し直してください。暗証番号を3回間違えると電話は切れます。

「僕だけ留守」に録音された用件を外出先から聞く

外出先から録音された用件を聞く

プッシュホン信号(ピッポッパ音)が出る電話機から

- 1 自宅に電話する

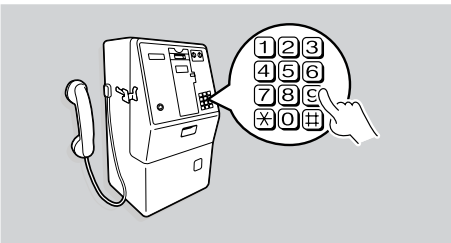

応答メッセージが再生されます。

- 4 用件が再生される

録音された用件がない場合は「メッセージがありません」とアナウンスして、電話は切れます。

再生が終了すると

「再生、シャープ(≡)です。消去、スター(*)です。」とアナウンスされます。

アナウンス後10秒以内に、(≡)を押すともう一度用件が再生されます。(*)を押すと用件が消去されます。「メッセージ消去です」とアナウンスされると、電話は切れます。

- 2 応答メッセージが聞こえているあいだに
(≡)を押す

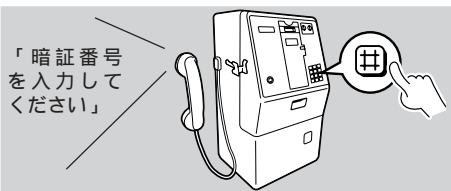

録音された用件を聞くときできる操作

- 再生中の用件を聞き直す 再生中に ①
- 再生中の次の用件を聞く 再生中に ③
- 再生の停止 再生中に ②
- 1つ前の用件を聞く 再生中に ① ①

注意

外出先から電話をかけて用件を聞くときは、遅聞き、早聞きの操作はできません。再生中は、連続10回まで用件を聞き直せます。

ナンバー・ディスプレイ

日常のお手入れ

電池の交換

- 1 電池ケースを矢印の方向へ上から押しながらスライドさせて開ける



- 2 ニカド電池を交換する



コードを電池ケースにはさまないように注意してください。

- 3 電池ケースを閉じる

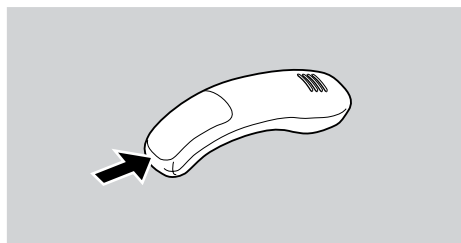

電池交換後は必ず充電してください。

注意

電池を外すとリセットされ、一部（電話帳など）を除いてお買い上げ時の設定に戻ります。

本体および充電端子

本体

柔らかい布でから拭きしてください。汚れがひどい場合は、先にうすい中性洗剤で拭いてください。

充電端子

定期的に乾いた布または綿棒でこするように拭いてください。

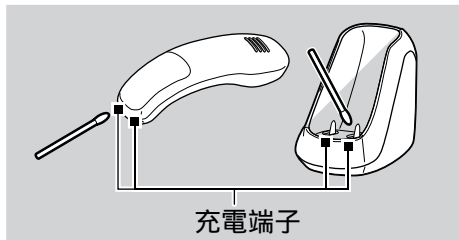

注意

シンナー、ベンジン、アルコール類などは使用しないでください。



消耗品の交換時期

子機の電池

充電してもすぐに警告音が鳴る場合は販売店で新しいニカド電池（型名：ID-B9）をお求めのうえ交換してください。

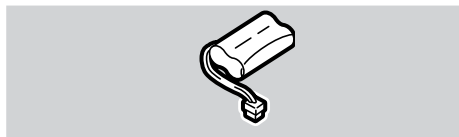

Ni-Cd

ご使用済のニカド電池は、貴重な資源です。再利用しますので、廃棄しないでリサイクルにご協力をお願いいたします。



壁掛けで使う

安定した丈夫な壁や柱に取付けて、子機を壁掛けでお使いいただけます。

子機を壁掛けで使う

1 付属のネジを安定した柱や壁に取付ける

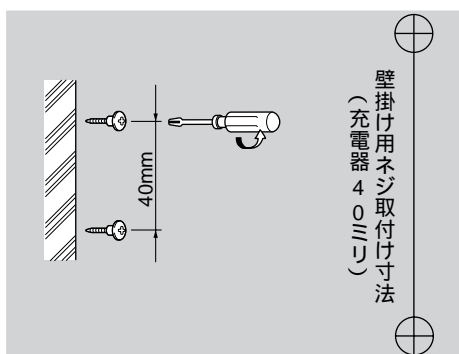

2 充電器背面の壁掛け用穴を、ネジにはめ込み、固定する

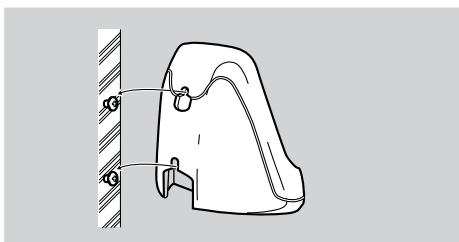

注意

ベニヤ板、石膏ボードなどには取付けないでください。落下したり、破損する恐れがあります。

リセットする

「故障かなと思ったら」(100ページ)の項目を点検しても回復しない場合・動作や表示がおかしい場合・また強いノイズ(静電気、雷など)を受けて操作できなくなった場合は、リセットしてください。

親機のリセット

1 を押しながらかんたんを押す



注意

リセットすると、電話帳、暗証番号、001アクセスで登録したデータ以外はお買い上げ時の状態に戻ります。

子機のリセット

子機は電池を抜き差しするとリセットされます。詳しい内容は97ページをご覧ください。

ISDN回線のターミナルアダプターに接続して使う



ターミナルアダプターのアナログポートに接続して通話中、自分の声や相手の声が大きく聞こえて話しづらい場合、この設定をONにすると通話しやすくなります。お買い上げ時はOFFに設定されています。

1 電話が切れた状態で

登録
メモ



2 * * 0 の順に押す

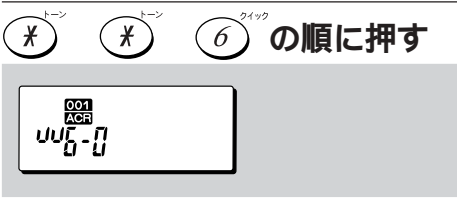

3 1 を押す



OFFにする場合、【0】ボタンを押します。

4 登録
メモ



「セットです」とアナウンスします。OFFにした場合、「解除です」とアナウンスされます。

10秒後、通常の画面に戻ります。

停電のときは

停電したときは、受話器を取って電話をかけたり、受けたりすることはできませんが、001アクセスの機能を含めてそれ以外の操作はできなくなります。電話がかかってきた場合、呼出音は設定した音の種類、音量に関係なく一定の音量で鳴ります。停電中は子機は使えません。

12時間以内の停電の場合

停電が回復すると停電前の状態に戻ります。

12時間以上の停電の場合

電話帳、暗証番号、オリジナル着信メロディ以外の設定は、すべてお買い上げ時の状態に戻ります。一度受話器を取って戻した後、設定し直してください。

停電のとき『ナンバー・ディスプレイ』は

停電時に電話がかかってくると、最初に短い呼出音が5～6回鳴ります。ここで出ると電話は切れてしまいますので、この後、通常の呼出音になってから、電話に出てください。

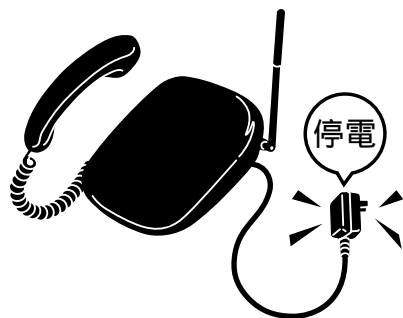



故障かなと思ったら

電話機が故障かなと思ったら、まず以下の項目をお調べください。それでもなお症状が直らない場合には、お買い上げの販売店または、当社サービスセンターにご連絡ください。

症 状	ここをお確かめください
正しい番号を入力しているのに電話がかからない かかってきた電話は取れるが、こちらからはかけられない	回線種別の自動設定中に受話器を上げませんでしたか。(12ページ) 最近プッシュホン回線またはダイヤル回線に変更しませんでしたか。(12ページ) 別の回線で使っていた電話機は、違う回線種別を記憶していることがあります。回線種別の設定をやり直してみてください。(14ページ)
001 ACR が点滅している	<ゆっくりした点滅>の場合 001アクセスをご利用になる場合は「 001 のデータを要求する」を行なってください。(19ページ) 001アクセスをご利用にならず、点滅を止めたい場合は「 001 をご利用にならない場合は / 再びご利用になる場合は」を行なってください(18ページ) <はやい点滅>の場合 001アクセスのデータ変更中が考えられます。 001 ACR が点灯するまでお待ちください。(17ページ)
ツーという発信音が聞こえない	電話機コード、カールコードが抜けていませんか。(12ページ)(4線式のモジュラーコンセントには接続できません) 子機が使われていませんか。
呼出音(ベル音)が鳴らない	電話機コードが抜けていませんか。(12ページ) サイレントモードになっていませんか。(33ページ) 子機の呼出音が「消音」になっていませんか。(32ページ) 相手の電話番号がブラックリストに登録されていませんか。(84ページ)
ISDN回線の場合	ターミナルアダプターによっては正しく動作しないことがあります。(ターミナルアダプターメーカーにお問い合わせください。)
ハンズフリーで会話がとぎれる	相手の話しが終わってから、話してください。(26、27ページ)
子機で電話がかかけられない	電池は充電されていますか。(14ページ) (通常、子機は充電器に置いてください) 電池交換時に、コネクタの差し込みがゆるかったり、コードを電池ケースに挟み込んでいませんか。(97ページ) 親機と子機の距離が離れ過ぎていませんか。(22ページ) 親機のACアダプターが外れていませんか (12ページ) 親機の電話機コードや、受話器が外れていませんか。 (12ページ) 親機のアンテナは伸びていますか。(12ページ)

故障かなと思ったら

登録、設定確認ができない	親機・子機のACアダプターが外れていませんか。 (12、14ページ) 親機や他の子機を使っていませんか。
キャッチホンが取りにくい	キャッチ時間の設定を変更してみてください。 (31ページ)
呼出音回数が設定と異なる	NTTの「鳴り分けサービス」を契約していませんか。
留守番電話の用件が途中で切れる	録音時間を変更してください。(65ページ)
通常に留守セットしても用件が録音されない	相手の声が小さすぎたり、短すぎる場合は録音できないことがあります。無音でも録音する設定にしてください。 (65ページ) 用件が30件または録音残り時間が0分になっていませんか。聞き終わった用件は消去してください。(61ページ)
外から用件を聞くことができない	暗証番号を登録しましたか。(68ページ) プッシュホンのボタンを押す間隔が短すぎませんか。 トーン信号が出ないタイプの電話機を使用していませんか。押しボタン式の公衆電話から操作してください。 (69ページ)
転送セットできない	転送先の電話番号を登録しましたか。(70、72ページ) 暗証番号を登録しましたか。(68ページ) 留守番電話をセットしてありますか。(69ページ) 応答専用セットされていませんか。(66ページ)
親機で電話を受けたり、かけたりはできるが、それ以外の操作は一切できない	親機のACアダプターが外れていませんか。(12ページ)
電話がかかってきたとき呼出音が短く鳴り、受話器を取ると電話が切れる。	『ナンバー・ディスプレイ』を契約しているのに、『ナンバー・ディスプレイ』をOFFにしていませんか。ONに設定してください。(76ページ)
操作ができなくなった	リセットする(98ページ)
親機と子機の通話距離が短い	親機のアンテナは伸びていますか?(12ページ)
ファクシミリ(FAX)などと並列接続していると誤動作する	電話機を単独で回線に接続してみてください。単独で使用して誤動作しない場合は、ファクシミリの製造メーカーへお問い合わせください。



操作早見表

音の設定

着信中に押すと

- : 呼出し音量アップ
- : 呼出し音量ダウン
- : ハンズフリー通話中に
- : スピーカー音量アップ
- : スピーカー音量ダウン



































受話器で通話中に
押すと、受話音量が
標準 大 特大









通話中に押すと受話音量 標準 大
ハンズフリー通話中に押すと
スピーカー音量 標準 大

機 能		「まず準備編」の操作	ページ
回線種別の手動登録	親	登録 メモ トーン 0 0 1 ^{***} ~ 4 ^{***} 登録 メモ	14
年月日・時刻を合わせる	親	登録 メモ トーン 0 5 ^{***} 年月日・時刻を入力 登録 メモ	15
001 [▲] アクセスを利用する	親	登録 メモ トーン キャッチ ブラック 2 0 (利用する: 1 ^{***}) 登録 メモ	18
通話料金表示をオフにする	親	登録 メモ トーン 0 3 ^{***} 0 (ON: 1 ^{***}) 登録 メモ	18
001 [▲] のデータを要求する	親	登録 メモ トーン キャッチ ブラック 1 ^{***} 登録 メモ	19

機 能		「すぐ使う編」の操作	ページ
受話音量を変える	親	外線通話中 ○ または ○	20
	子	外線通話中 または	21
クイック通話をONにする	子	3 ^{DEF} 4 ^{GHI} 1 ^あ (OFF: 0 ^わ)	22
保留	親	外線通話中 保留	22
保留を解除する		保留中 保留 か ハンズフリー 発信 または受話器を取る	
保留	子	外線通話中 保留 内線	22
保留を解除する		保留中 保留 内線 か ハンズフリー 発信 か 通話 または充電器から子機を取る	



機 能		「便利な機能編」の操作		ページ
よくかける電話番号を登録する		親	電話帳 子機1 ~ 3 登録 メモ 電話番号を入力 登録 メモ ○ または ○ (呼出音を選ぶ) 登録 メモ	28、29
電話をかけ直す (リダイヤル)		親	リダイヤル ボディ ○ または ○ ハンスフリー 発信 か受話器を取る	30
		子	リダイヤル リダイヤル または リレキ ハンスフリー か 通話 発信 または充電器から子機を取る	30
キヤッチホン	キヤッチホンを受ける	親	キヤッチホン信号が聞こえたら キヤッチ ブラック	31
		子	キヤッチホン信号が聞こえたら キヤッチ ブラック	31
	キヤッチ時間を変更する	親	登録 メモ トーン トーン 9 2 (長くする) か 1 (短くする) 登録 メモ	31
呼出音	呼出音を変える (10種類)	親	登録 メモ 7 ○ または ○ 登録 メモ	32
		子	F 4 た GHJ 2 か ABC リダイヤル または リレキ F	32
	呼出音量を切り替える	親	登録 メモ ○ または ○ (5段階に変化)	33
	子	F 4 た GHJ 1 あ リダイヤル または リレキ F	33	
サイレントモード		親	登録 メモ 登録 メモ ○ (解除: ○) 登録 メモ	33
確認音を消す / 鳴らす		親	登録 メモ トーン トーン 7 0 (鳴らす: 1 あ)	34
		子	F 3 さ DEF 3 さ DEF 0 (鳴らす: 1 あ) F	34
ディスプレイの照明を消す / 点灯する		親	登録 メモ トーン トーン 5 0 (点灯する: 1 あ) 登録 メモ	35
ディスプレイのコントラストを調整する		子	F 3 さ DEF 5 な JKL リダイヤル または リレキ F	35

機 能		「電話帳編」の操作		ページ
親機の電話帳登録	電話帳に登録する	親	        	45
	以前かけた電話番号から登録	親	        	46
	電話帳の内容を変更する	親	        	47
	登録した電話番号を消去する	親	        	48
電話帳から検索してかける	親	        	48	

機 能		「電話帳編」の操作		ページ
子機の文字の入力	文字入力位置	子	 (カーソル位置)	49 ~ 52
	カーソルの移動		 か 	
	入力モードの選択		 (かな カナ 英字 数字)	
	漢字変換		 または 	
	カーソル位置の文字消去		 クリア	
行全部の文字消去	 クリア (2秒以上)			

入力できる文字とボタン

モード	かな入力	カナ入力	英字入力	数字入力
1 ^あ	あいうえお あいうえお	アイウエオ アイウエオ		1
2 ^あ	かきくけこ	カキクケコ	A B C a b c	2
3 ^あ	さしすせそ	サシスセソ	D E F d e f	3
4 ^あ	たちつとっ	タチツットツ	G H I g h i	4
5 ^あ	なにぬねの	ナニヌネノ	J K L j k l	5
6 ^あ	はひふへほ	ハヒフヘホ	M N O m n o	6
7 ^あ	まみむめも	マミムメモ	P Q R S p q r s	7

モード	かな入力	カナ入力	英字入力	数字入力
8 ^あ	やゆよ やゆよ	ヤユヨ ヤユヨ	T U V t u v	8
9 ^あ	らりるれろ	ラリルレロ	W X Y Z w x y z	9
0 ^あ	わをん * * ! ? - (スハ ^ん -ス)	ワヲン * * ! ? -(スハ ^ん -ス)	* & / ¥ ()	0
	カーソル左移動			
	カーソル右移動			

操作早見表

機能	「電話帳編」の操作		ページ
子機の電話帳登録	電話帳に登録する	子 名前を入力 名前の読み方を確認 電話番号入力 2つ目の電話番号入力 または (呼出音を選ぶ)	53、54
	以前かけた電話番号から登録	子 または (登録したい電話番号を表示) 名前を入力 名前の読み方を確認 2つ目の電話番号入力 または (呼出音を選ぶ)	54、55
	電話帳の内容を変更する	子 または (変更したい名前を表示) ~ で選択 名前を変更 名前の読み方を変更 電話番号変更 2つ目の電話番号変更 または (呼出音を選ぶ)	55 ~ 57
	登録した名前と電話番号を消去する	子 または (変更したい名前を表示) ~ で選択 または (電話番号選択) または	57
電話帳から検索してかける	子 または (かけたい名前を表示) ~ で選択 または (電話番号選択) または	58	
子機から親機へ電話帳を1件転送	子 または (転送したい名前を表示) ~ で選択 または で転送したい電話番号を選択	59	

機能	「留守番電話編」の操作		ページ
留守セット / 解除	親		60
用件を再生する	親	(件数表示0以外で)	60
用件を1件ずつ消去する	親	消したい用件を再生中に (2秒間押す)	61
すべての用件を消去する	親		61
再生中の操作	再生中に次の用件を聞く	親	60
	再生中の用件を聞き直す	親	
	再生中の1つ前の用件を聞く	親 を2回押す	
	再生を止める	親	
	再生スピードを早くする	親	
	再生スピードを遅くする	親	
	再生スピードを元に戻す	親	
再生中の音量調節	親	再生中 または	
応答メッセージの録音	親	(押しながら受話器を取る) メッセージを録音する (または受話器を戻す)	61
応答メッセージの消去	親		62
応答メッセージ用に電話番号を登録	親	 電話番号を入力	62
応答メッセージを選ぶ	親	~	63
カンタン留守セット / 解除	親	(解除:) 	64

操作早見表

機 能	「留守番電話編」の操作		ページ
呼出音の回数変更	親	登録 メモ * 6 4 ~ 9 (回数設定)	64
無音でも録音する	親	登録 メモ * * 1 1 (解除: 0)	65
用件の録音時間変更	親	登録 メモ * 3 2 (2分) (1分: 1)	65
応答専用にする	親	登録 メモ * 3 0 登録 メモ	66
その場しのぎ応答	親子	電話がかかってきたら (子機: 7) (留守番電話に切り替わる) 電話がかかってきたら 9 (子機: 9) (応答専用電話に切り替わる)	66

機 能	「用件を聞く & 転送編」の操作		ページ
暗証番号の登録	親	登録 メモ * 1 暗証番号を入力 登録 メモ	68
暗証番号の消去	親	登録 メモ * 1	68
PHS / 携帯電話 / 一般電話転送のセット	親	登録 メモ * 5 1 電話番号を入力 登録 メモ 転送時刻を入力 登録 メモ 2つ目の転送時刻を入力 登録 メモ 1 (転送しない場合: 0) 登録 メモ	70
ポケベル転送	親	登録 メモ * 5 2 電話番号を入力 登録 メモ 1 (転送しない場合: 0) 登録 メモ	72
	親	登録 メモ * * 2 転送待ち時間を入力 登録 メモ	73

機能		「ナンバー・ディスプレイ編」の操作		ページ
ナンバー・ディスプレイ機能のON / OFF		親	登録 メモ トーン 0 4 1 (OFFにする: 0) 登録 メモ	76
非通知鳴分けのON / OFF		親	登録 メモ トーン 8 1 (OFFにする: 0)	76
		子	登録 メモ F 4 <small>た</small> GHI 5 <small>な</small> JKL 1 <small>あ</small> (OFFにする: 0 <small>わ</small> abc)	77
着信履歴	着信履歴を確認して電話をかける	親	リレキ ○ または ○ (かきたい電話番号を表示) 受話器を取る、または ハンズフリー 発信	80
		子	リレキ リダイヤル または リレキ (かきたい電話番号を表示) 充電器から取る、または 通話 か ハンズフリー 発信	80
	着信履歴を消去する	親	登録 メモ 一斉呼出 クリア リレキ	80
電話帳に登録	着信履歴から登録	親	リレキ ○ または ○ (登録したい電話帳番号を表示) 電話帳 ○ または ○ (登録したい電話帳番号を表示) 登録 メモ ○ または ○ (呼出音を選ぶ) 登録 メモ	81
		子	リレキ リダイヤル または リレキ (登録したい電話番号を表示) 文字 名前を入力 F 名前の読み方を確認 F F 2つ目の電話番号を入力 F リダイヤル または リレキ (呼出音を選ぶ) F	82、83



操作早見表

機能	「ナンバー・ディスプレイ編」の操作		ページ
ブラックリスト	着信履歴から登録する	親 受けたくない電話を受けたら ○ または ○ (登録する電話番号を表示)	83
		子 受けたくない電話を受けたら または (登録する電話番号を表示)	83
	直接電話番号を登録する	親 電話番号を入力	84
		子 ○ 電話番号を入力 ○	84
	確認する	親 ○ または ○	84
		子 ○ または	84
消去する	親 ○ または ○ (2秒間)	84	
	子 ○ または	84	
鳴分けコール	電話帳に登録する	親 ○ または ○ 電話番号入力 ○ または ○ (呼出音を選ぶ)	85
		子 名前を入力 ○ 名前の読み方を確認 ○ 電話番号入力 ○ 2つ目の電話番号入力 ○ または (呼出音を選ぶ) ○	85
着信時に名前を呼出す	電話帳から登録する	子 ○ ○ で登録したい名前を表示 ~ で選択 ○	86
	直接電話番号を登録する	子 ○ ○ 名前を入力 ○ 電話番号入力 ○ 2つ目の電話番号入力 ○	87
	確認する	子 ○ (確認したい名前を表示)	87
	消去する	子 ○ (消去したい名前を表示) ○ 	87
	音声コールを子機で使う	子 ○ (OFFにする:) ○	88

メニュー画面一覧表

子機

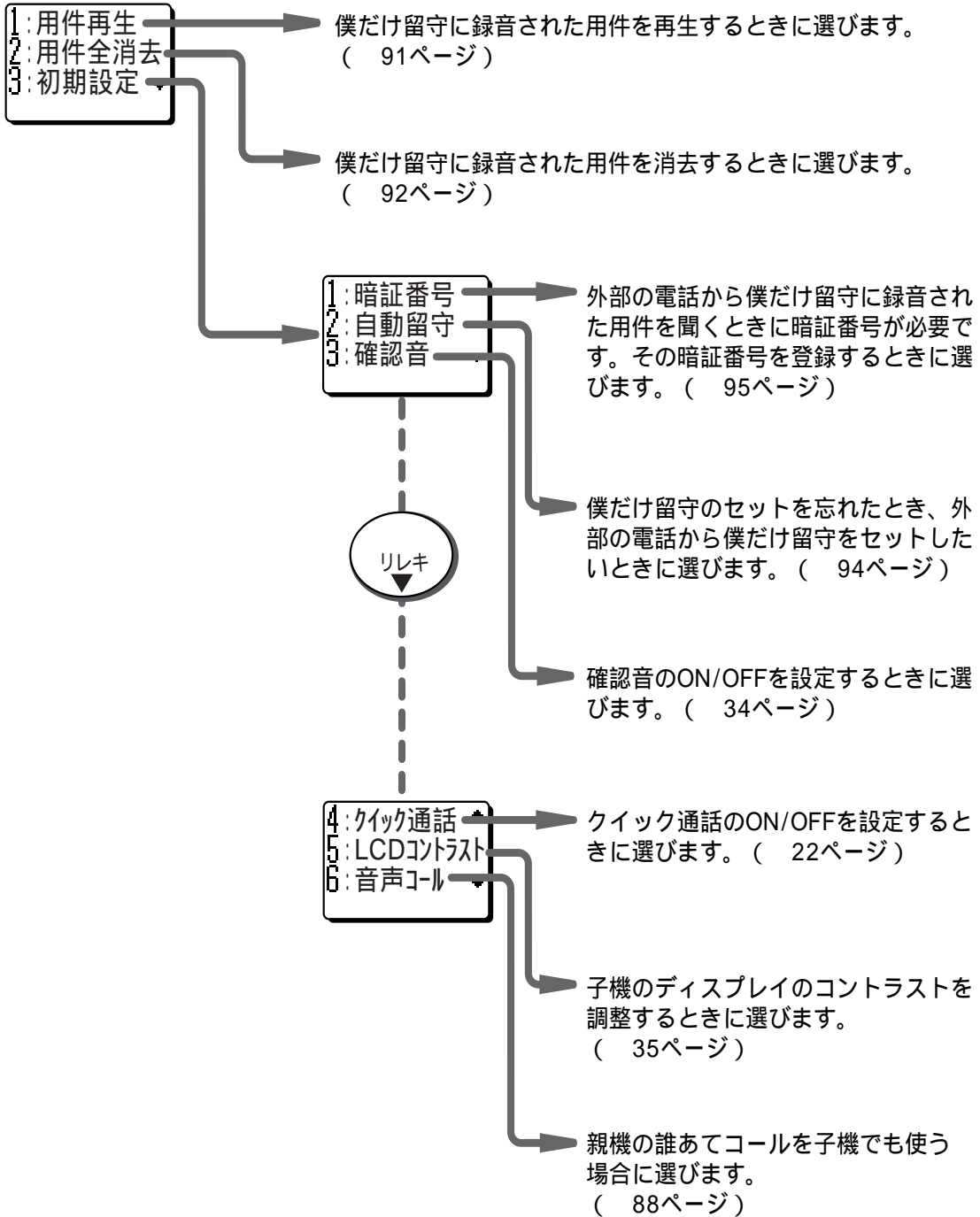

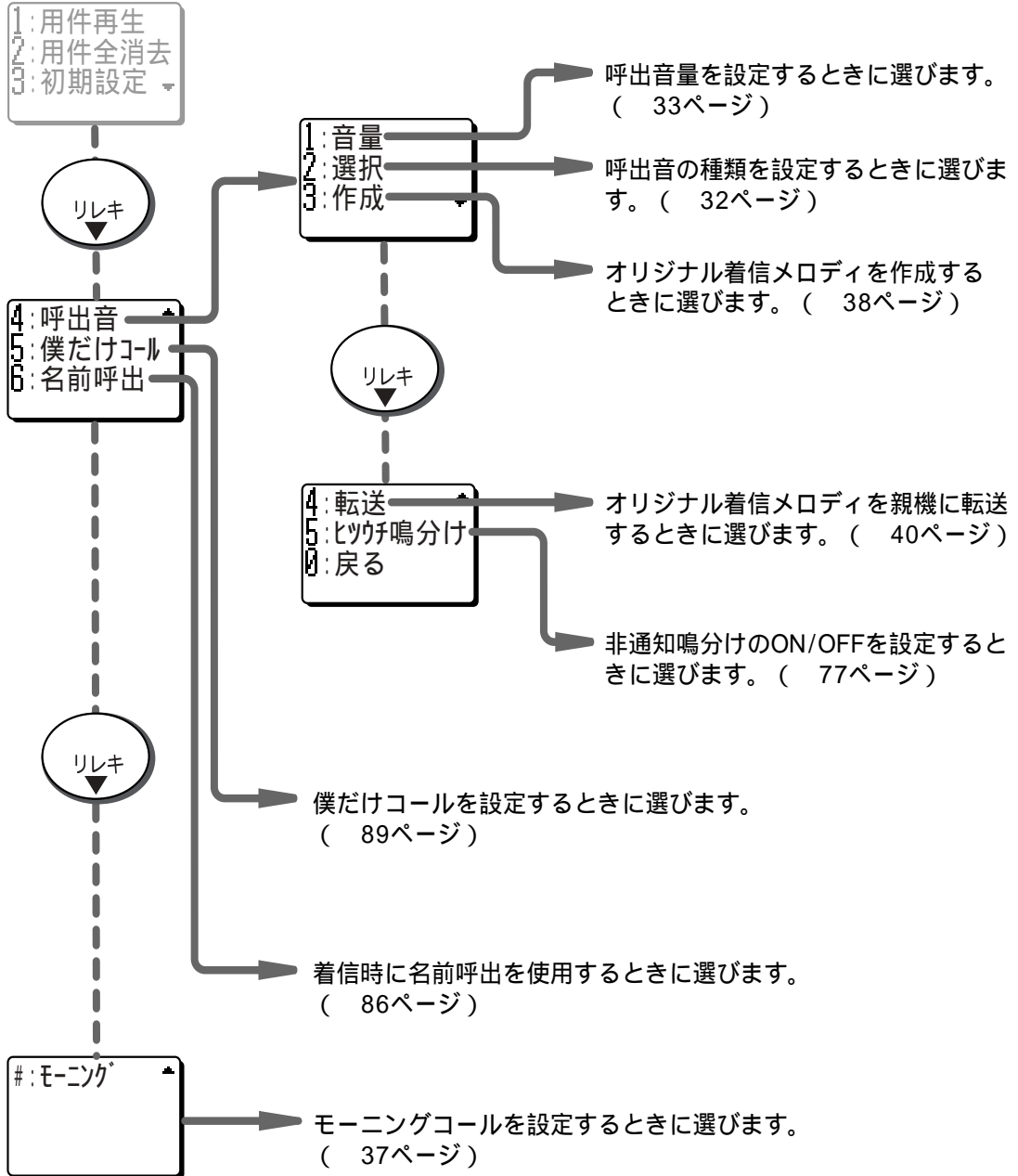

漢字変換表

あ あ: ア、あ: 亜阿会合有明開編在逢遇飽遭空蛙蛙唾ア、あい: 相愛藍会合哀挨娃、あいだ: 間、あお: 青蒼碧仰扇煽、あおい: 葵碧、あか: 赤紅垢朱、あかがね: 銅、あかし: 証、あかつき: 暁、あかぬ: 茜、あがた: 梟、あき: 明秋昭章顕空飽穉厭尅、あきな: 商、あきら: 旭明昭亮晃朗章彬晶彰顕暁輝聡、あく: 悪握漚飽、あくた: 芥、あけ: 朱明、あけぼの: 曙、あげ: 揚、あご: 顎、あさ: 朝浅麻漁、あさひ: 旭、あざ: 字、あざな: 字、あざむ: 欺、あし: 足脚葦芦、あした: 朝、あじ: 味鯨、あずけ: 預、あずさ: 梓、あずま: 東、あせ: 汗焦、あせ: 畔畦、あそ: 遊、あた: 当、あたひ: 価値、あたま: 頭、あだ: 仇徒、あつ: 圧厚、あつ: 圧厚暑熱淳敦篤幹、あつが: 扱、あつかい: 扱、あつし: 厚淳敦篤、あて: 宛、あて: 艶、あと: 後跡痕蹟、あな: 穴孔、あなど: 侮、あに: 兄、あね: 姉姐、あねご: 姐、あば: 暴発、あぶ: 溢、あぶ: 蛇、あぶみ: 鎧、あぶら: 油脂、あま: 甘尼余雨天、あまね: 周、あまら: 余、あみ: 網編、あめ: 雨飴天、あや: 文彩綾紋綯、あやつ: 操、あやま: 過誤謝、あゆ: 暇歩、あゆみ: 歩、あゆむ: 歩、あら: 荒粗新洗、あらひ: 洗、あらし: 嵐、あらそ: 争、あらた: 新、あらため: 改、あらわ: 表現著顕露、あり: 蟻有在、ある: 歩或、あるじ: 主、あれ: 荒、あわ: 泡沫粟沫、あわせ: 合裕、あわれ: 憐哀、あん: 安案暗技庵闇鞍、あんず: 杏

い い: イ、い: 井入以伊衣行位困医言依委易居為胃射異移椅意違違緯偉慰鏑玄煎謂爽威畏耐性猪唯忌萎云倭詫華鮪イ、いい: 飯、いえ: 家、いおり: 庵、いか: 怒、いかに: 筏、いかり: 錨碇、いき: 息域行粹生、いきどお: 憤、いく: 育郁幾生、いくさ: 戦、いけ: 池、いこ: 憩、いさ: 勇、いさお: 功勳、いさぎよ: 潔、いさみ: 勇、いさむ: 勇、いさな: 誘、いし: 石、いしずえ: 礎、いしづみ: 碑、いずみ: 泉、いそ: 急磯、いた: 板痛傷至致到悼、いたすら: 徒、いただ: 頂戴、いただき: 頂、いたる: 至到、いた: 抱、いち: 市壱一、いつ: 一逸、いつ: 五逸溢舌乙、いつさ: 齋、いつわ: 偽、いと: 糸、いとくち: 緒、いとな: 嘗、いとま: 暇、いど: 挑、いち: 稲否因、いにしえ: 古、いぬ: 犬狗、いぬい: 乾、いぬ: 稲、いの: 折、いのしし: 猪、いのち: 命、いばら: 茨、いま: 今、いも: 芋薯蓣、いもうと: 妹、いや: 嫌厭癒否、いり: 入射、いる: 入、いれ: 入、いろ: 色、いろど: 彩、いろり: 炉、いわ: 岩祝磐、いわい: 祝、いわお: 巖、いわし: 鰯、いん: 引印因員院飲陰咽胤音淫隱韻蔭允寢、いんち: 吋

う う: ウ、う: 右生打字羽有売雨討浮産撃卯迂烏騰鷄芋佑ウ、うい: 初、うえ: 上植、うお: 魚、うかが: 伺窺、うが: 穿、うき: 浮、うくいす: 鶯、うけ: 受請浮、うけたまわ: 承、うご: 動、うさぎ: 兎、うし: 牛丑、うしお: 潮、うしとら: 良、うしな: 失、うじ: 氏、うす: 薄白確、うず: 渦埋、うそ: 嘘、うた: 歌詩唄謠、うたい: 謠、うたが: 疑、うたぐ: 疑、うたげ: 宴、うち: 内家打、うつ: 移写映遷鬱蔚、うつし: 写移、うつつ: 現、うつば: 靴、うつわ: 器、うで: 腕、うと: 疎、うなが: 促、うなぎ: 鰻、うなじ: 頂、うな: 敬、うば: 寡姥、うぶ: 初産、うべ: 宜、うま: 馬午巧旨、うまや: 厩、うみ: 海膿、うめ: 梅、うやま: 敬、うら: 浦裏怨恨裡、うらな: 占、うらない: 占卜、うらら: 麗、うり: 売瓜、うる: 潤、うるう: 聞、うるお: 潤、うるし: 漆、うれ: 売、うるこ: 鱗、うわ: 上、うわざ: 噂、うん: 運雲云

え え: エ、え: 江得絵恵重柄笑獲会回依枝荇栄餌衛壞選衣画工、えい: 英映嘗永泳栄影鋭衛詠曳洩觀嬰嬰盈穎、えが: 描、えき: 液駅易益役疫、えさ: 餌、えだ: 枝、えつ: 謁、えつ: 悦越聞謁咽、えのき: 榎、えび: 蝦、えびす: 夷戎、えみ: 笑、えら: 偉選、えり: 襟袴、えん: 円延援團煙遠鉛塩塩縁炎宴沿苑猿怨媛淵厭燕艶焰堰園宛奄垣俺俺鷲

お お: オ、お: 小夫生男尾御雄緒折押追置郎朗汚和悪居負推措於圧芋オ、おい: 追甥老負笈、おおう: 王央応往黃横凹押旺欧歐皇翁桜奥陽鷹鷹始鴨襖、おうぎ: 扇、おお: 大多被覆蔽、おおかみ: 狼、おおとり: 鳳鳴鵬、おおやけ: 公、おか: 丘岡犯侵冒陸、おが: 拝、おき: 沖置起興、おきな: 翁、おき: 荻、おきな: 補、おく: 奥贈送億憶臆屋、おくり: 贈送、おけ: 桶槽、おこ: 怒興、おこし: 起、おこた: 怠惰、おこな: 行、おさ: 長、おさな: 幼、おさむ: 治修理収、おさめ: 納、おし: 押、おじ: 叔、おす: 雄牡、おそ: 遲襲、おそれ: 虞、おち: 落、おちい: 陥、おっと: 夫、おつ: 乙、おと: 音乙落劣、おとと: 弟、おとこ: 男、おとし: 落、おど: 踊躍威脅、おどり: 踊、おどろ: 驚、おな: 同、おなじ: ヲ、おに: 鬼、おの: 斧斤、おのおの: 各、おのず: 自、おのれ: 己、おび: 帯、おぼ: 思、おぼえ: 覚、おみ: 臣、おも: 思重想主面、おもて: 表面、おもむ: 赴趣、おもむき: 趣、おもり: 鍾、おや: 親、およ: 泳及、およぎ: 泳、おり: 折居織澱、おれ: 俺、おろ: 卸、おろし: 卸、おわ: 終、おわり: 終、おん: 音恩温御怨穩隱、おんな: 女

か か: 下化火日加可仮価佳科架香家蚊個書業過買暇箇課花果夏華貨鹿賀嘉歌稼欠貸刈狩猪勝飼河苛迦珂荷涸嫁禍嘩靴寡霰撞嗔伽茄卦何斯不榎榎蝦鍋乎ヶカ、かい: 会回改貝海界城開階買解給皆壞懷イ灰快戒怪拐廻悔街塊魁潰芥晦恢椋埭鮭蟹、かいこ: 蚕、かいり: 漚、かえ: 返帰替還、かえで: 楓、かえり: 返、かえる: 蛙、かお: 顔香薰、かおり: 香薰馨、かおる: 香薰馨、かか: 係、かかり: 係掛、かが: 屈、かがみ: 鏡鑑、かがや: 輝、かき: 柿垣書舄、かぎ: 鍵限鈎、かく: 各角画格核確拡革客寛較隔隱閤獲穫殻撓撓鶴廓担割赫、かくま: 匿、かけ: 掛、かける: x、かけ: 影陰蔭景、かこ: 困、かこい: 困、かご: 籠、かさ: 笠傘嵩、かさね: 襲、かざ: 飾風、かざり: 飾、かし: 貸傾傾、かしか: 賢、かしら: 頭、かしか: 柏栢、かじ: 梶舵柁、かじか: 鮫、かす: 粕糟霰、かすみ: 霞、かす: 数一和、かすら: 葛、かせ: 稼、かぜ: 風、かた: 片方形形型語固堅硬澗難、かたき: 敵、かたくな: 頑、かたち: 形、かたど: 象、かたな: 刀、かたまり: 塊、かたむ: 傾、かたよ: 偏、かたり: 語、かち: 勝、かつ: 活褐合恰喝渴滑、かつこ: ()、かつ: 活勝克括割轄担渴葛喝渴滑、かつお: 鯉、かつら: 桂葛、かて: 糧、かど: 角門廉、かな: 金叶適哉、かなえ: 鼎、かなめ: 要、かに: 蟹、かね: 金兼鐘缸、かの: 彼、かのう: 叶、かのえ: 庚、かのど: 辛、かば: 桦枝、かばね: 牀尻、かばん: 鞆、かぶ: 株被蕪、かぶと: 兜甲、かぶら: 蕪蓴、かべ: 壁、かま: 釜竈鎌蒲、かまえ: 構、かまど: 竈、かみ: 上神髮髪、かみなり: 雷、かむる: 禿、かめ: 龜瓶、かも: 鴨鵞、かや: 茅萱、かゆ: 粥、かよ: 通、かよい: 通、から: 辛空穀絡唐、からす: 烏、からた: 体軀、かり: 仮狩刈借効雁、かる: 軽、かれ: 彼枯、かわ: 川皮河革湯乾替代变側換、かわら: 瓦、かわり: 替代变、かん: 干刊甘缶完官卷勘寒間感漢管関館簡看乾患換還環観韓鑑神陥貫喚喧開動寛幹慣欝監緩憾館艦甲汗肝函冠葦柑桓菅堪敢款侃竿莞濶濶諫翰、かんむり: 冠、が: 画賀我蛾雅駕河臥餓牙瓦伽芽俄峨が、がい: 外害街該概階貝劬崖涯凱慨碍蓋骸亥咳鎧、がえ: 替、がえり: 帰、がお: 顔、がかり: 係掛、がき: 書垣、がく: 学樂額岳鏑顎鰐、がけ: 崖掛、がさ: 笠、がしら: 頭、がた: 形型方難、がっ: 合、がつ: 月、がま: 蒲、がみ: 紙神髮、がゆ: 粥、がら: 柄殼、がわ: 川側、がわら: 瓦、がわり: 替代变、がん: 元岸岩眼頑顔願丸含玩雁贖癌巖巖

漢字変換表

す す:素果須酢吸好住空刷濟澄州寿洲笥數諏透棲子守澆酸鋤擦主摺簾入、すい:水吹垂炊帥粹衰推酔酔睡翠鍾出吸誦
穂錐、すう:數根峯趨高離、すえ:未据陶季、すが:菅、すがた:姿、すき:好隙透鋤、すぎ:杉根、すく:救、すく:選、す
ぐる:卓勝、すけ:介助輔佐亮弼祐、すげ:菅、すご:凄、すじ:筋、すす:進煤濯、すすき:薄、すすむ:進晋、すす:鈴涼錫、すす
め:雀、すすり:硯、すそ:裾、すた:糜、すだれ:簾、すて:捨、すな:砂、すなお:直、すべ:滑術、すみ:角炭濟隅墨澄住純、すも
も:李、すり:刷摺磨擦、すると:銳、すわ:座、すん:寸、す:囟頭豆逗手受途ズ、すい:隨髓蕊蕊、すつ:宛

せ せ:世背瀨施勢急競敵脊セ、せい:世正生成西声制姓征性青齊省政星清盛晴歲勢聖誠精精製舊靜請整背井性凄栖逝
棲婿醒濟情甥犀貴鉦鏘瀟瀟、せき:石赤析咳隻席戚責跡閎積績籍夕斥汐昔脊寂惜堰渦蹟尺碩錫、せち:節、せつ:接、
せつ:切折接設雪楨節說拙屑洩窃殺、せま:狹迫、せみ:蟬、せめ:責、せり:芹競、せん:千線先專栓選仙占宣泉浅洗染扇旋船
戦煎踐錢潜遷薦織鮮川山尖穿閃鋤羨賤詮眩煽撰栞互串外苦茜揃銃蚌、せんちめーと:糧、せ:是ぜ、せい:稅說脫、せき:
閑、ぜつ:絶、ぜつ:絶舌、ぜに:錢、ぜろ:零0、ぜん:全前善然禪膳繕干漸

そ そ:素曾礎組狙阻祖粗沿剝措疎訴嗜蘇曾疏望楚逆風想反削添阻ソ、そい:添、そう:早争走奏相草苴送倉掬挿掃
窓創裝僧想屬綜操燥騷双壮宋桑曾爽搔曹巢曾喪恹瘦葬蒼綜聰遭槽糟霜霧藻匠爪扱葱湊檜槍漕甌敷甕鎗鎗鱗綠、そ
うろう:候、そえ:添、そく:足則息速即束促駄側測塞燭、そこ:底、そそ:注濯、そだ:育、そっ:即、そつ:卒率、そで:袖、そと:
外、そなえ:供備、そね:嫉、その:園苑園、そば:側傍、そむ:背、そめ:染、そら:空、そり:反、それ:夫、それがし:某、そん:存
村尊損孫遜異樽樽鱗、ぞ:ゾ、ぞう:造象像增贈憎藏臟三曹雜、そく:族屬統俗賊粟、そこ:底、そめ:初染、そん:存損

た た:田他立多太足建汰炊發經斷裁絶焚手陀詫駄タ、たい:体対大太代台耐待怠退帯泰替貸隊滯態鯛胎帝堆袋遠腿載
岱苔殆碓簀、たいら:平、たえ:妙、たお:倒、たか:高孝隆貴敬尊鷹宗喬堯、たかし:孝高隆貴敬崇高卓、たかぶ:昂、た
から:宝、たが:違、たがや:耕、たき:淹瀧焚、たきぎ:薪、たく:宅扱卓拓啄詠琢巧托沢度鐸、たくみ:巧匠工、たくら:企、
たくり:類、たけ:丈竹岳武茸健猛長、たけし:武剛健猛毅、たける:猛、たこ:風蛸、たし:足、たす:助、たすく:助、たた:叩置
たたか:戦闘、たたかい:戦闘、たたみ:畳、ただ:正忠只唯直質但糾、ただし:正忠直匡質と、ただよ:漂、たち:立建館建賃、
たちばな:橘、たつ:達、たつと:貴尊、たつ:立辰竜達龍、たつみ:巽、たて:立縦建盾楯堅館、たてまつ:奉、たと:例、たど:
辿、たな:棚店、たに:谷、たぬき:狸、たね:種胤、たの:楽頼、たば:束把、たび:旅度、たま:玉珠彈靈給賜堪、たまき:環、た
まご:卵、たましい:魂靈、たまたま:偶、たまもの:賜、たまや:廟、たまわ:賜、たみ:民、たむる:屯、ため:為試、たも:保、た
もつ:保、たゆ:弛、たよ:頼、たら:鱈、たり:足、たる:樽弛、たれ:垂唾、たわら:俵、たん:担単炭探短端端旦淡坦胆耽蛋嘆
綻筆壇壇檀反但段湛歎驛灘、た:田出打妥駄陀蛇唾能望情構抱枪、だい:大代台第題弟醜内乃寢、だいら:樽、だか:高、だ
く:諾濁、だけ:岳竹、だし:出、だち:達、だつ:脱奪、だつ:建、だな:棚、だに:谷、だま:黙、だる:平、だれ:誰、だ
ん:團男段断彈暖談壇檀檣灘

ち ち:千血地池治知值致散智遅稚置馳茅乳恥痴質植植蜘蛛、ちが:近誓、ちから:力、ちが:違、ちぎ:契、ちぎり:契、ち
く:竹畜逐築築筑、ちち:父乳、ちぢ:縮、ちぢみ:縮、ちつ:秩室、ちな:因、ちなみ:因、ちまた:巷、街、チャ:茶、ちゃく:
着嫡、ちゅう:中虫宙忠注昼柱駐抽仲冲衷耐尉註鏤丑肘紐細、ちよ:貯着緒猪宇箸樽儲儲、ちよう:町長重挑帳張彫頂鳥朝
超腸徴調聽丁序兆蝶中帖洞眺喋脹貼牒暢鏘澄潮謀懲籠吊挺約薦鞏綱、ちよく:直勒抄、ちり:塵、ちん:沈珍陳賃鎮枕亭
砧砧植、ぢ:地疋、ぢから:力、ぢゅう:中

つ つ:ッ、つ:津付吊着積通都告注突接約就詰繼摘次ツ、つい:对追椎墜槌鎚、ついたち:朔、つう:通痛、つえ:杖、つ
が:塚使柄束摺違、つがい:使、つかさ:司官、つかさど:司、つが:柵番、つがい:番、つき:月付棚、つぎ:次継接、つ
く:作造創尽、つくえ:机、つくだ:佃、つくり:作造、つくる:繕、つぐ:次嗣告、つくな:僕、つけ:付漬、つけ:柘告、つじ:辻、
つた:伝薦、つたな:拙、つち:土槌鎚、つちが:培、つちのえ:戊、つちのと:己、つつ:包筒、つつし:謹慎、つつみ:包、堤、つづ:
統綴、つづき:統、つづみ:鼓、つづら:葛、つづり:綴、つとむ:努勉務動力、つど:集、つな:綱繫、つなぎ:繫、つね:常恒經、つ
の:角募、つば:唾鏝、つばき:椿唾、つばさ:翼、つばめ:燕、つぶ:粒潰、つぶら:円、つぼ:坪壺窄、つぼね:局、つま:妻播摺詰、
つみ:積摘罪、つむ:紡錘、つむぎ:紬紡、つめ:爪詰、つや:艶、つゆ:露汁、つよ:強、つよし:剛強毅、つら:面辛、つらぬ:貫、
つり:釣吊、つる:鶴吊蔓弦、つるぎ:剣、つれ:連、つわもの:兵、つ:付尽ッ、つえ:杖、つが:塚、づき:月付、づくえ:机、づけ:
付、づめ:詰、づよ:強、づれ:連

て て:手照テ、てい:丁低呈定底亭帝訂庭停提程邸滞汀体廷弟抵刺貞挺逵偵堤禎艇艇諦諦躡鄭佛釘梯礎鼎雍鷓、てき:
的滴適敵箇箇擢嬌鎗荻、てっ:徹撤、てつ:哲鉄徹撤撤迭綴姪囀、てら:寺、てらす:照、てり:照、てる:照輝、てん:天
典店点添添転貼貼填殿殿纏連楨、て:出弟デ、てい:泥衲襪、てき:溺、てこ:凸、てら:寺、てん:伝電殿田佃澱淀黏

と と:戸囟取飛徒途都渡登富塗問解十人土斗吐杜兔妬砥砥堵屠賭鍍研捕採執跳浴說撮度訪莖頭兇盜ト、とい:問樋、
とう:刀父冬灯当投豆東到逃倒党凍唐島討透納盜陶登塔棟湯等答筒統踏橙糖頭騰藤騰騰時沓宕桐逗套桃倬洵袴菊
搭痘董穠瀉道浣桶椿塘嶋槌撞鐘、とうげ:峠、とうと:貴尊、とお:十通遠透徹、とおる:通亨透徹、とが:尖科梅、とき:時
鶴解說、とき:研加、とく:特得徳匿督篤禿禿読、とど:刺、とこ:床常、ところ:所処、とし:年敏歲寿利俊淑齡、とち:柝椽、と
つ:凸突嫁、ととの:調整、とどけ:届、とどけ:こ:滯、とどろ:轟、とどろき:轟、とな:隣、となり:隣、との:殿、と
ばり:帳、とび:飛跳驚、とびら:扉、とぼそ:柩、とま:止苦泊留、とまり:泊、とみ:富頓、とむら:甲、とめ:止留、とも:朋友共
伴知智灯供朝点燈、ともえ:巴、ともし:灯燈、ともしび:灯、ともな:伴、とよ:豊、とら:虎寅、とり:取鳥鷄西捕、とりこ:虜、
とりで:砦、とん:屯団豚問頓沌敦遁噸、ど:土度努戸奴怒退ド、どう:同動道働銅藤堂童導洞罔苟懂撞腫東桐、どお:遠、ど
おり:通、どき:時、どく:毒独読、どころ:所、どの:殿、どめ:止留、ども:供、どり:鳥鷄、どる:弗\$、どろ:泥、どん:鈍曇吞

な な:菜名奈無那鳴成泣為生皿和南納雍ナ、ない:内乃、なえ:苗、なお:尚直猶治、なおし:直、なか:中仲、なが:永長流、
ながし:流、ながれ:流、なき:亡泣鳴、なき:風簾、なきさ:渚、なく:毆撲、なくさ:慰、なげ:投嘆、なご:和、なさけ:情、
なし:無梨、なし:詰、なぞ:謎、なだ:灘、なつ:納、なつ:夏捺、なで:撫、など:等、なな:七、なに:何、なべ:鍋、なま:生鈍、

漢字変換表

なまり:鉛、なみ:波並浪涛、なみだ:涙、なや:悩、なら:並槽倣習均、ならい:習、ならび:並、なり:也成鳴育為、なる:成鳴、なわ:縄苗、なわて:囁、なん:何男南軟難納桶、なんじ:汝爾

に に:二仁似荷煮丹尼児乎二、にい:兄新、にお:匂臭香、におい:匂臭、にが:苦、にぎ:握、にぎり:握、にぎわ:賑、にく:肉憎、にこ:濁、にし:西、にしき:錦、にじ:虹、にじゅう:廿、にせ:偽贗、にち:日、にっ:日、にな:担、にぶ:鈍、にやく:若、にゅう:入乳柔、によ:女如、にょう:尿女、にら:韭、にわ:庭、にわか:俄、にわとり:鶏、にん:人任認仁妊忍

ぬ ぬ:抜脱塗縫奴怒ヌ、ぬい:縫、ぬか:糠額、ぬき:抜貫、ぬぐ:拭、ぬさ:幣、ぬし:主、ぬす:盗、ぬの:布、ぬま:沼、ぬめ:滑、ぬり:塗

ね ね:根値寝音祢子練襦な、ねい:寧、ねえ:姉、ねが:願、ねがい:願、ねぎ:葱、ねぎら:勞、ねこ:猫、ねずみ:鼠、ねた:妬、ねっ:熱、ねつ:熱、ねば:粘、ねむ:眠、ねむり:眠、ねら:狙、ねり:練、ねん:年念捻粘然燃

の の:野乃之乗飲伸埜呑否退載能ノ、のう:能腦納農悩濃濃囊、のが:逃、のき:軒、のぎ:禾、のこ:残遺鋸、のこぎり:鋸、のこり:残、のぞ:除望覗臨、のぞき:覗、のぞみ:望臨、のぞむ:望、のち:後、のっと:法、のど:喉咽、ののし:罵、のぶ:伸延信暢、のべ:延、のぼ:上昇登、のぼる:昇登、のみ:飲呑蚤、のり:憲矩典紀乘則德糊法宣礼教敬規範、のろ:呪

は は:刃歯齒葉羽把波破張貼端履霸吐食這剝接掃杷杷穿芭顔播簸八、はい:入灰拜杯肺敗取糜背背俳排牌輩稗、はえ:蝨、はか:墓凶計測量諮謀、はかま:袴、はかり:秤、はかりごと:謀、はがね:鋼、はき:履、はぎ:萩、はく:白拍泊迫博薄箔柏剝粕舶柏栢履、はくく:育、はげ:激励禿、ほこ:箱運函、ほさ:挟、ほさま:迫、ほさま:間裕、はし:橋箸走端梁、はしご:梯、はした:端、はしばみ:榛、はしら:柱、はしり:走、はじ:恥弾端、はじまり:始、はじめ:始初一元肇、はす:蓮芙、はす:外弾、はた:畑旗秦皇幡機端叩、はたけ:畑畠、はたら:働、はだ:肌膚、はだか:裸、はち:八鉢蜂八、はっ:八発法、はつ:初発髮澆醜鉢捌、はて:果涯、はと:鳩、はな:花華話鼻放離、はなし:話晰、はなぶさ:英、はなわ:塙、はに:埴、はね:羽、はは:母、はば:幅巾阻、はぶ:省、はべ:侍、はま:浜、はまぐり:蛤、はや:早速逸、はやし:林、はやぶさ:隼、はら:原腹払、はらわた:腸、はり:針張梁貼播、はる:春治晴張、はるか:遙遠、はれ:晴、はん:反半阪判版班飯飯搬搬繁犯凡汎帆坂板畔斑斑煩煩潘采叛幡蕃翻、ばい:倍売買杯培陪陪梅狼猥煤貝煤吠、ばく:爆麦莫博漠幕駁駁縛曝、ばこ:箱、ばし:橋、ばしら:柱、ばた:端、ばたけ:畠、ばち:鉢罰、ばつ:罰拔闖伐末伐、ばな:花、ばなし:話、ばね:羽、ばば:婆、ばや:早、ばやし:林、ばら:原、ばん:番判板版万伴晩盤磐坂挽盪播響緋、ぱ:羽波派パ、ぱい:杯敗、ぱく:泊、ぱつ:発、ばん:版班犯

ひ ひ:火日比皮否肥非秘秘被悲費碑樋避干氷灯妃批披披波疲緋底卑斐陽罷詭挽弾琵琶匪一曳毘牽扉響ヒ、ひいらぎ:椋、ひえ:稗、ひか:光、ひかえ:控、ひかり:光、ひがし:東、ひき:匹引挽正曳、ひく:低曳、ひげ:髭、ひこ:彦、ひさ:久寿尚、ひさこ:瓢、ひさし:久寿庇尚恒、ひさ:膝、ひし:菱、ひしゃく:杓、ひじ:肘肱、ひじり:聖、ひず:歪、ひずみ:歪、ひそ:潜、ひだ:摺、ひだり:左、ひっ:必、ひつ:筆必泌畢弼逼、ひつき:棺、ひつじ:羊未、ひつじさる:坤、ひづめ:蹄、ひで:秀英、ひのと:人一仁、ひとえ:単、ひとし:仁均斉等、ひとつ:一、ひとつみ:瞳、ひとつり:独、ひとつり:酷、ひよな:雛、ひよのえ:鶏、ひよのき:捨、ひのと:丁、ひび:響、ひびき:響、ひま:暇隙、ひめ:姫媛、ひも:紐、ひやく:百、ひや:冷、ひゅう:彪、ひょう:表票評標水拍儀豹漂瓢平彪、ひら:平開枚、ひらき:開、ひらめ:閃、ひる:昼蛭蒜、ひるがえ:翻、ひれ:鱗、ひろ:広拾弘宏洋浩尋博裕寬、ひろし:広弘宏洋浩博裕寬、ひん:品浜貧實頻瀕彬牝斌、び:美備微火日尾眉琵琶鼻枇毘棍じ、びき:匹、びし:菱、びと:人、びやく:白百、びゅう:謬、びょう:秒病鉾平苗猫描廟緇、びん:便瓶秤敏貧、び:貴比、びき:匹、びょう:票、びん:品

ふ ふ:不夫父付布吹扶府負降振婦符富富普踏譜笑怖阜浮埠腐膚歩赴風釜敷賦臥伏拭噴芹缶鮒フ、ふう:封風夫富楓覆、ふえ:笛、ふか:深蒸、ふき:吹拭落、ふく:服副復復伏幅腹複含、ふくろ:袋囊、ふけ:耽、ふさ:房塞総、ふじ:藤、ふすま:襖、ふせ:伏防、ふた:二蓋双、ふたつ:二二、ふた:札、ふち:淵縁、ふつ:仏払沸弗、ふで:筆、ふと:太肥、ふところ:懐、ふとし:太、ふな:鮒舟船、ふなばた:舷、ふな:船舟、ふみ:文史踏、ふもと:麓、ふゆ:冬、ふり:振、ふる:古旧振揮震奮、ふれ:振触、ふん:分紛紛粉雰噴墳墳奮焚糞物、ぶ:部分不武無舞每步奉負振蒲蒲豊撫蕪フ、ぶえ:笛、ぶか:深、ぶくろ:袋、ぶし:節、ぶた:豚、ぶつ:物仏勿、ぶと:太、ぶね:船、ぶり:振、ぶん:分文聞豊蚊、ぶ:フ、ぶく:服、ぶん:分物

へ へ:減経戸へ、へい:平兵閉併並柄陞瓶壩幣弊蔽丙坪餅篋、へき:壁癖碧僻、へこ:凹、へび:蛇、へら:篋、へり:縁、へりくだ:遜謙、へん:辺返变徧遍編片篇、べ:辺部べ、べい:米餅皿、べし:可、べつ:別蔑警、べに:紅、べん:弁便勉婉靨、べ:べ、べーじ:頁、べい:平、べん:片編

ほ ほ:保捕補穂帆歩干火甫乾掘鋪鋪鋪吹彫圓輔浦歛蒲水、ほう:方包芳邦奉宝放朋法訪報豊抱泡胞飽飽縫呆庖封保逢倣倣峰崩萌蓬蜂鳳褒騰鋒防峯捧烹棚傍飽部犒、ほうむ:葬、ほお:朴、ほか:他外、ほく:北、ほこ:誇矛鉞戟、ほこさき:鋒、ほし:星、ほそ:細、ほたる:螢、ほつ:法欲、ほつ:発、ほとけ:仏、ほとり:辺、ほど:程、ほどこ:施、ほね:骨、ほのお:炎焰、ほほ:頬、ほぼ:略、ほら:洞、ほり:堀掘彫壕濠、ほろ:亡滅幌、ほん:本翻奔叛反、ぼ:簿毋募模步墓慕暮舛牡苦姥莫ガ、ぼう:妨忘防房防冒仿望帽棒質暴坊某剖傍勝亡乏忙貌謀妄呆茅牟卯牡萌銚、ほく:僕牧睦ト木北目朴墨撲穆、ほし:星干、ぼたん:釧、ぼつ:坊没、ぼつ:没勃、ぼん:盆凡本煩、ぼ:歩保ガ、ぼう:報、ほん:本、ほんど:封

ま ま:真間麻巻待増舞摩磨魔馬捲蒔撒目マ、まい:毎枚舞米妹味埋參、まいない:賂賄、まいり:參、まえ:前、まか:任、まが:紛曲、まがり:曲鈎、まき:牧卷楨新時、まく:幕膜捲、まくら:枕、まくろ:鮪、まけ:負、まこと:誠実信真諒、まこも:菰、まご:孫、まさ:正勝昌政將真雅優征匡匡、まさし:正、まさる:勝優賢、まし:増、ます:升増忒益樹鱒、ます:先、また:又亦股復復又、またた:瞬、またた:斑、またち:町街待、まつ:松末抹沫祭、まつり:祭、まつりごと:政、まで:迄、まど:的、まど:窓、まどか:円、まな:学愛、まなぶ:眼、まなぶ:学、まね:招、まばた:瞬、まばろし:幻、まま:継俣、まめ:豆、まも:守護、まもり:守、まもる:守護衛、まゆ:眉繭、まゆずみ:黛、まゆみ:檀、まよ:迷、まり:鞠、まる:丸円、まれ:希稀、まる:磨、まわ:回周、まん:万満漫漫蔓綿

漢字変換表 参考

漢字変換表

み み:三見実美末身味魅巳看御診観満水弥海眉深微箕3ミ、みかど:帝、みが:磨研、みき:幹、みぎ:右、みぎわ:汀涯、みこと:命尊、みことりのり:詔勅、みさお:操、みささき:岬、みささき:陵、みず:水瑞、みずうみ:湖、みずのえ:壬、みせ:店、みそが:晦、みぞ:溝、みだ:乱、みち:道径路通満途、みちび:導、みちる:充滿、みつ:三、みつ:三光密満蜜貢3、みつぎ:貢、みつぐ:貢、みつる:充滿、みとめ:認、みどり:緑翠碧、みな:皆水、みなと:港澳、みなみ:南、みなもと:源、みにく:醜、みね:峰峯嶺、みの:実箕蓑稔、みのり:実稔、みのる:実稔、みみ:耳、みやく:脈、みや:宮、みやこ:都、みやび:雅、みゆき:幸、みょう:妙名命明冥、みりめーとる:耗、みん:民明眠、みんな:皆

む む:無向務牟牟武霧六矛謀剝蒸舞鶴6ム、むかい:向、むかえ:迎、むかし:昔、むぎ:麦、むく:報、むくろ:骸、むぐら:律、むけ:向、むこ:婿、むこう:向、むご:惨酷、むし:虫、むしば:蝕、むす:結、むすび:結、むすめ:娘女、むずか:難、むち:鞭、むつ:六、むつ:睦六6、むつみ:睦、むな:胸棟、むね:胸棟旨宗、むべ:宜、むら:村邑、むらさき:紫、むらし:連、むれ:群、むろ:室

め め:目芽眼女雌召馬米メ、めーとる:米、めい:名命明迷姪盟銘鳴冥謎、めかけ:妾、めく:捲、めく:恵巡廻、めぐみ:恵、めぐむ:恵、めし:飯召、めす:召牝雌、めつ:滅、めつ:滅、めん:免面綿麵緬綿

も も:持模燃藻守喪母茂盛最摸洩漏も、もう:毛猛網申亡妄孟盲耗望蒙、もうし:申、もえ:萌、もく:木目黙杳、もぐ:潜、もち:餅持望勿、もつ:物、もと:本元素基下求許、もとい:基、もとむ:求、もど:戻、もどし:戻、もの:物者、もみ:初、もみじ:椈、もも:桃腿股百、もよお:催、もら:貰、もり:森杜守盛、もろ:脆双、もん:門問文紋悶聞、もんめ:幻

や や:ヤ、や:八矢谷夜屋家野焼也止治邪弥哉耶爺妬病乎箭8ヤ、やいば:刃、やかた:館館、やから:輩族、やき:焼、やぎ:柳、やく:役約訳葉益躍厄疫、やぐら:櫓、やしき:邸、やしな:養、やしろ:社、やす:安休易保恭泰康靖廉、やすし:泰康靖易、やっこ:奴、やつ:奴八8、やと:雇、やとい:雇、やど:宿、やな:梁、やなぎ:柳楊、やぶ:数破、やま:山、やまい:病、やまと:倭、やみ:闇、やり:槍鎗銃、やわ:柔軟、やわら:柔

ゆ ゆ:ユ、ゆ:由油湯輪偷論行結癒遊逝愈ユ、ゆい:由唯結遣、ゆう:祐夕友右由有勇郵優佑悠裕雄結遊誘曼融湧猶宥幽、尤西邑楸摺楸猷熊、ゆうべ:夕、ゆえ:故、ゆが:床、ゆが:歪、ゆき:雪行幸之、ゆく:行、ゆず:袖讓、ゆずり:讓、ゆずる:讓、ゆたか:豊裕寛、ゆび:指、ゆみ:弓、ゆめ:夢、ゆり:揺、ゆる:許緩弛

よ よ:ヨ、よ:与予四世代余夜誉預読良依拠呼寄詠詠善興止由因好選燃4ヨ、よい:宵醉、よう:幼用洋要容葉陽溶様養、曜羊擁庸揚遥腰楊蓉熔踊窳謡耀、よけ:過、よく:浴欲翌抑翼沃慾、よこ:横、よこしま:邪、よご:汚、よし:由吉好芳良佳美淑喜善義嘉慶儀、よしみ:好誼、よせ:寄、よそお:装、よつ:四4、よど:淀澱、よね:米、よぶ:呼、よみ:読、よめ:嫁、よもぎ:蓬、より:寄頼自従、よる:夜、よろい:鎧甲、よろこ:喜悅歡慶、よろず:万、よわ:弱、よわい:齡、よん:四4

ら ら:等良裸螺羅ラ、らい:来頼礼雷萊、らく:楽絡落酪洛、らん:乱卵覽蘭欄濼藍嵐

り り:利里理裏糺吏李履梨裡璃狸裡哩鯉リ、りき:力、りく:陸六、りち:律、りつ:律、りつ:立律率栗律、りやく:略掠、りゅう:流竜龍留柳琉琉粒疏溜劉笠、りよ:旅虜慮侶呂、りょう:了両良料量領寮涼隲猿漁療癩亮凌菱梁稜諒僚遼瞭瞭靈令綜綾、りよく:力緑、りん:林鈴輪隣臨厘倫淋琳嶙鱗鱗

る る:流留瑠婁屢ル、るい:類累壘淚

れ れ:レ、れい:令礼伶冷励例伶鈴鈴靈齡麗零嶺隸戾苓砺砺0、れき:歴曆、れつ:列裂劣烈、れん:連恋煉廉蓮憐鍊簾漣聯

ろ ろ:路露呂炉魯芦蔀櫨鷺口、ろう:老勞郎朗浪浪廊楼漏弄牢聾婁榔蠟籠、ろく:六録鹿緑麓肋禄漉6、ろん:論

わ わ:和話輪環沸割羽早倭湧窪ワ、わい:歪隈賄、わか:若判解沸、わかれ:別、わが:我吾、わき:脇湧、わく:杵惑、わけ:訳、わざ:技業、わざわい:禍、わし:鷲、わすら:患煩、わた:渡綿巨互棉、わたくし:私、わたし:私渡、わたり:渡巨、わたる:亘涉渡互、わたち:轍、わに:鰐、わび:詫、わら:笑藁、わらび:蕨、わらべ:童、わらわ:妾、わり:割、わる:悪、われ:我吾、わん:灣碗碗碗

を を:ヲ

ん ん:ン

参考

表以外にも、人名、地名などが入力できます。

仕様

親機 / 子機 / 充電器

項目	親機	子機	充電器
使用可能距離	直線見通し約100m (親機のアンテナを伸ばしたとき)		-
電源	AC100V 50/60Hz DC9Vアダプター	2.4Vバッテリー	AC100V 50/60Hz DC9Vアダプター
消費電力 (100V AC)	待受時: 約5W 子機通話時: 約6W	-	充電時: 約1.5W
外形寸法[mm] (幅 × 高さ × 奥行き)	183 × 74 × 240 (受話器、アンテナを含む)	46 × 181 × 38	67 × 91 × 90
質量 (重量)	約710g (ACアダプターを除く)	約170g (電池を含む)	約80g (ACアダプターを除く)
電池充電時間	-	12時間以上	-
電池持続時間	-	連続待ち受け時 約200時間 連続通話時 約10時間	-
コードレス方式	87通話チャンネル 2制御チャンネル		-
電話回線	ダイヤル回線 / プッシュホン回線		-
直流抵抗	268	-	-

注意

適合認定番号 (A** - ****JP) は親機底面に記載しています。

保証とアフターサービス（よくお読みください。）

【保証書】

この製品には、保証書を添付しております。保証書は、必ず「お買い上げ日・販売店名」などの記入をお確かめの上、販売店から受け取っていただき、内容をよくお読みの上、大切に保管してください。

【補修用性能部品の最低保有期間】

ケンウッドはこの留守付きコードレスホンIS-K001/IS-K001EXの補修用部品を、製造打ち切り後、最低8年間保有しています。

【保証期間】

保証期間は、お買い上げの日から1年間です。

修理に関するご相談ならびにご不明な点は、お買い上げの販売店またはケンウッドのサービスセンター、営業所へお問い合わせください。（お問い合わせ先は、121ページの「ケンウッドサービス網」をご覧ください。）

修理を依頼されるときは

100ページの「故障かな？と思ったら」に従って調べていただき、なお異常のある場合は、ご使用を中止し、ケンウッドのサービスセンターへお問い合わせください。

修理に出された場合、電話帳データなどお客様の登録した内容がすべて消去される場合がありますので、別途お客様御自身でお控え下さいますようお願いいたします。また、本機の故障、誤動作、不具合などによって通話、登録などの利用の機会を逸したために発生した損害などの付随的損害につきましては、ケンウッドは一切その責任を負いませんので、あらかじめご了承ください。

【保証期間中は】

正常な使用状態で故障が生じた場合、保証書の規定に従って、お買い上げの販売店またはケンウッドのサービスセンター、営業所が修理させていただきます。修理に際しましては、保証書をご提示ください。ただし、ニカド電池は消耗品です。保証期間内でも有償修理とさせていただきます。

【保証期間が過ぎているときは】

修理すれば使用できる場合には、ご希望により有料で修理させていただきます。

出張修理

この製品は出張修理とさせていただきます。修理をご依頼のときは、製品名(IS-K001/IS-K001EX)、製造番号、お買い上げ日、故障の状況(できるだけ具体的に)、ご住所、お名前、電話番号をお知らせください。また、修理後に動作確認を行いますので、修理を依頼される際は、親機、ACアダプター、全子機を一緒にお持ちください。

【修理料金の仕組み】

(有料修理の場合は次の料金をいただきます。)

技術料

故障した製品を正常に修復するための料金です。

技術者の人件費、技術教育費、測定機器など設備費、一般管理費などが含まれます。

部品代

修理に使用した部品代です。その他修理に付帯する部材などを含む場合もあります。

便利メモ

お買い上げ店

TEL ()

株式会社ケンウッド全国サービス網

北海道

札幌 SC	札幌市東区北 34 条東 14-1-23	☎ 007-0834	☎ (011)743-7740
旭川 SS	旭川市 6 条通 14 丁目 63-5	☎ 070-0036	☎ (0166)24-3810
帯広 SS	帯広市西 22 条南 3-32-6	☎ 080-2472	☎ (0155)33-0611

東北

仙台 SC	仙台市若林区大和町 5-32-12 (サンライズ大和)	☎ 984-0042	☎ (022)284-1171
盛岡 SC	盛岡市厨川 4-5-11	☎ 020-0124	☎ (019)646-2311
青森 SS	青森市勝田 1-19-4	☎ 030-0821	☎ (017)735-3431
八戸 SS	八戸市城下 4-19-8 (テクニカルスタッフ八戸)	☎ 031-0072	☎ (0178)45-8846
秋田 SS	秋田市千秋矢留町 9-14	☎ 010-0877	☎ (018)836-0131
郡山 SS	郡山市安積 3-257	☎ 963-0107	☎ (024)945-8279
山形 SS	山形市東原町 3-9-8	☎ 990-0034	☎ (023)623-7441

関東・甲信越

高崎 SC	高崎市緑町 2-9-1	☎ 370-0073	☎ (027)362-6211
新潟 SS	新潟市姥ヶ山 1-5-37	☎ 950-0923	☎ (025)287-7736
松本 SS	松本市南松本 2-7-30 (昭和ビル 3F)	☎ 390-0832	☎ (0263)26-7331
大宮 SC	大宮市本郷町 258-1	☎ 330-0033	☎ (048)664-3611
宇都宮 SS	宇都宮市今泉町 1639-3	☎ 321-0962	☎ (028)638-3161
水戸 SS	水戸市河和田 3-2422-1	☎ 311-4152	☎ (029)253-6711
千葉 SC	千葉市美浜区中瀬 2-6 (ワールドビジネスガーデン マリブイースト 17F)	☎ 261-7117	☎ (043)297-2311
柏 SS	柏市富里 1-2-1	☎ 277-0081	☎ (0471)63-1441
東京 SC	目黒区青葉台 3-17-9	☎ 153-0042	☎ (03)3477-5411
立川 SS	立川市曙町 1-22-25 (アバクス立川 1F)	☎ 190-0012	☎ (042)523-2151
横浜 SS	横浜市神奈川区西神奈川 1-5-2 (ナイス アーバン東神奈川 1F)	☎ 221-0822	☎ (045)312-4481
神奈川中央 SS	座間市広野台 2 丁目 8-21	☎ 228-0012	☎ (046)256-9681

中部

名古屋 SC	名古屋市北区辻本通 1-11	☎ 462-0861	☎ (052)917-2550
静岡 SC	静岡市峯谷 5-61-1	☎ 420-0816	☎ (054)262-7611
豊橋 SS	豊橋市東雲町 62-1 センティア広野 (1F)	☎ 440-0051	☎ (0532)63-3280
津 SS	津市新町 2-10-29 新町オフィスビル 1F	☎ 514-0042	☎ (059)222-4360
金沢 SC	金沢市南新保町ト-44	☎ 920-0064	☎ (076)265-5045

近畿

大阪 SC	大阪市淀川区野中北 2-1-22	☎ 532-0034	☎ (06)6394-8075
京都 SS	京都市伏見区治部町 56-1	☎ 612-8374	☎ (075)603-7750
神戸 SS	神戸市中央区海岸通 2-2-3 (サンエービルディング東館 4F)	☎ 650-0024	☎ (078)333-1743

中国・四国

広島 SC	広島市安佐南区山本 1-8-17	☎ 731-0137	☎ (082)832-2210
岡山 SS	岡山市西市 308-6	☎ 700-0953	☎ (086)241-8037
高松 SC	高松市松島町 3-1	☎ 760-0068	☎ (087)835-2413
松山 SS	松山市山越 4-11-2	☎ 791-8013	☎ (089)925-5760

九州

福岡 SC	福岡市南区向野 2-8-18	☎ 815-0035	☎ (092)551-9755
北九州 SS	北九州市小倉北区熊本 1-12-25	☎ 802-0044	☎ (093)921-2771
熊本 SS	熊本市健康本町 29-3	☎ 862-0910	☎ (096)368-4161
大分 SS	大分市萩原 2-9-18	☎ 870-0921	☎ (097)553-3207
宮崎 SS	宮崎市旭 1-6-30 (サニービル 2F)	☎ 880-0803	☎ (0985)26-1161
鹿児島 SS	鹿児島市下荒田 2-20-1	☎ 890-0056	☎ (099)251-6347
沖縄 SS	宜野湾市宇地泊 89	☎ 901-2227	☎ (098)898-2255

上記 SC (サービスセンター)・SS (サービスステーション) の名称・所在地・電話番号は変更になることがありますのでご了承ください。

MEMO

参
考



MEMO

A large, empty rectangular box with a thick gray border, intended for writing a memo.

参
考

保証書

出張修理用

品名	小電力タイプ留守付コードレステレホン	形名	IS-K001 IS-K001EX
保証対象	本体	保証期間	(お買い上げ日より) 1年間
お買い上げ日	年 月 日		
お客様	お名前	様	
	ご住所	電話番号 ()	
販売店	店名		
	住所		
	電話番号 ()		

公開用

無料修理規定

- 1 本保証書に呈示の保証期間内に取扱説明書、本体貼付ラベル等の注意書に従った正常な使用状態で故障した場合は、お買い上げの販売店またはケンウッドサービスにて無料修理をさせていただきます。
- 2 保証期間内に故障して無料修理を受ける場合は、お買い上げの販売店またはケンウッドサービス網一覧をご覧のうえ、お近くのケンウッドサービス窓口へご依頼ください。なお、修理に際しては必ず本保証書をご提示ください。
- 3 ご転居の場合は事前にお買い上げの販売店にご相談ください。
- 4 ご贈答品等で本保証書に記入してあるお買い上げの販売店に修理を依頼できない場合には、ケンウッドサービス網一覧表をご覧のうえ、お近くのケンウッドサービス窓口へご相談ください。

- 5 次の場合は保証期間内でも有料になります。
 - (イ) 本保証書のご提示がない場合。
 - (ロ) 本保証書にお買い上げの年月日、お客様名、販売店名の記入のない場合、または字句を書き替えられた場合。
 - (ハ) 使用上の誤り、不当な修理、調整、改造による故障及びそれを原因として生じた故障及び損傷。
- (ニ) 故障の原因が本製品以外の機器にある場合。
- (ホ) お買い上げ後の取付け場所の移動、落下、冠水などによる故障及び損傷。
- (ヘ) 火災・地震・風水害・落雷・その他の天災地変・公害・塩害・異常電圧等不慮の事故により生じた故障及び損傷。
- (ト) 取扱説明書に記載されている使用条件以外で使用した場合の故障及び損傷。
- (フ) 製造番号の改変及び、取り外した製品。
- (リ) 消耗部品(ニカド電池等)の交換。

6 本保証書は、日本国内においてのみ有効です。(This warranty is valid only in Japan.)

(修理メモ)

この保証書は本書に明示した期間、条件のもとにおいて、無料修理をお約束するものです。従ってこの保証書によってお客様の法律上の権利を制限するものではありませんので保証期間経過後の修理などについて、不明の場合はお買い上げの販売店またはケンウッドサービス網一覧をご覧のうえ、サービス窓口へお問い合わせください。保証期間経過後の修理、補修用性能部品の保有期間については前頁『保証とアフターサービス』をご覧ください。

KENWOOD

株式会社 ケンウッド 〒150-8501 東京都渋谷区道玄坂1-14-6

商品に関するお問い合わせは、お客様相談室をご利用ください。

お客様相談室 東京：電話 (03) 3477-5335 (受付時間AM9:20 ~ PM5:40)

大阪：電話 (06) 6394-8085 (受付時間AM9:20 ~ PM5:40)

(土・日祝祭日および当社休日は休ませていただきます)

アフターサービスのお問い合わせは、お買い上げの販売店、または最寄りのケンウッドサービスセンター、営業所にご相談ください。