

# KENWOOD

小電力タイプ留守付コードレステレホン

IS-A13/IS-DA2

IS-WG34

IS-A13EX

IS-A13TR

IS-WG34EX

IS-WG34TR



アンテナは伸ばしてお使いください。

## 取扱説明書（保証書付）

お買いあげいただきましてありがとうございました。  
ご使用前にこの取扱説明書をよくお読みのうえ、正しくお使いください。  
なお、この取扱説明書には保証書も付いていますので、大切に保管してください。

本機は日本国内専用のモデルですので、国外で使用する  
ことはできません。

This telephone is for use only in Japan. It cannot be  
used outside of Japan.

**cid** ナンバー・ディスプレイ対応  
キャッチホン・ディスプレイ

お願い

N T T の「ナンバー・ディスプレイ」を契約しないときは、下記の操作で本機のナンバー・ディスプレイ機能をオフにしてください。

親機



機能



トーン



機能

**cid** が消灯します。

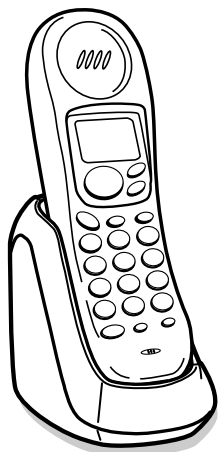

株式会社 ケンウッド

KENWOOD CORPORATION

© B62-1384-20 (KETS)  
09 08 07 06 05 04 03 02

# 目次

## はじめに



こんなことができます！（特長）	4
はじめに	4
正しくお使いいただくために	5
付属品を確認する	5
各部の名称	6
安全上のご注意	9
親機を接続し、 電話回線を設定する	14
子機を充電する	16
年月日・時刻を合わせる	17

## スーパー ACR2 の 使い方



スーパーACR2について	18
スーパーACR2をご利用になるには	19
ハーモニー呼出音 メロディーサービスを利用する	23

## 基本の使い方

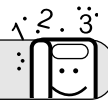

電話をかける・受ける	24
ハンズフリー通話をする	26
電話をかけ直す（再ダイヤル）	28
よくかける電話番号を 登録する（かんたんダイヤル）	29

## 電話帳を使う



電話番号を登録する	31
電話帳から電話をかける	35
電話帳を転送する	36

## 留守番電話を使う



留守番電話を使う	37
応答メッセージを設定する	39
留守番電話の便利な使い方	41
別の電話から用件を聞く	44

## 内線通話・電話を 取り次ぐ



内線通話する	46
電話を取り次ぐ	47

## 電話を転送する



PHS/携帯/一般電話に転送する	49
ポケベルに転送する	52

## 音の種類を設定する



呼出音を選ぶ	54
呼出音の大きさを変える	54
呼出音を鳴らさないようにする	55
保留音を選ぶ	55



## 便利な使い方



キャッチホンを使う .....	56
プッシュホンサービスを利用する .....	56
ボディガードを使う .....	57
通話中の会話を録音する .....	60
クイック通話を設定する .....	60
モーニングコールを使う .....	61
確認音を消す .....	64
ディスプレイの照明を点ける .....	64

## ナンバー・ディスプレイ



ナンバー・ディスプレイとは .....	65
オンにする .....	65
非通知鳴り分けの呼出音を選ぶ .....	66
着信履歴を確認する .....	67
着信履歴を電話帳に登録する .....	68
ボディガードを使う .....	69
通話中にかかってきた相手の 電話番号を表示させる .....	70
受けたくない電話番号を 登録する(ブラックリスト) .....	71
電話帳の呼出音を選ぶ (鳴り分けコール) .....	72
特定の電話番号からの電話を特定の 子機で受ける(僕だけコール) .....	73
子機専用の留守番電話を 使う(僕だけ留守) .....	75
「僕だけ留守」に録音された用件を 外出先から聞く .....	78

## ご参考に



日常のお手入れ .....	80
電池の交換 .....	80
壁掛けで使う .....	81
リセットする .....	82
停電のときは .....	82
ISDN回線のターミナルアダプターに 接続して使う .....	82
故障かな?と思ったら .....	83
操作早見表 .....	89
おもな仕様 .....	92
全国サービス網 .....	93
さくいん .....	94
保証とアフターサービス .....	96



## こんなことができます！（特長）

申込み不要で通話料節約

### スーパーACRⅡ(18ページ)

ダイヤルした相手方の電話番号と曜日・時間帯により、日本テレコムとNTTの通話料金を比較し、おトクな回線（市外電話）を自動で選びます。

5つのグループに分けて登録できる

### 親子別100件電話帳(31ページ)

親機、子機それぞれに100件ずつ、5つのグループに分けて電話番号を登録できます。

短縮に登録した相手を音声で確認できる

### かんたんダイヤル(29ページ)

電話番号登録時に音声を録音しておく、その番号から電話がかかってきたときに、呼出音のかわりに録音した音声でお知らせします。名前などを登録しておけば、呼出音声を聞いただけで、誰からかかってきた電話かわかります。

着信音、保留音、さらにモーニングコールも

### 4和音メロディ(親機)

着信音、保留音、モーニングコールの呼出音を4和音で流します。

外出先から留守番電話をセットできる

### かんたん留守セット(41ページ)

呼出音が約10回鳴ると、自動で留守番電話に切り替わります。

お買い上げ時はオンに設定されています。

暗いところでも見やすく、使いやすい

### ダイヤルイルミ(子機)

ダイヤルボタンを押すと、ダイヤルボタンが点灯します。暗い所でもご使用頂けて便利です。

外線の取り次ぎもワンタッチ

### 子機かんたん呼出し(46ページ)

子機呼出し用のボタンを使って、外線通話から子機への取り次ぎをかんたんに行なえます。

IS-A13EX/ IS-A13TR/ IS-WG34EX/ IS-WG34TRのみ

子機と子機で通話ができる

### 子機間通話(47ページ)

親機と子機だけでなく、子機どうしでも内線通話を行なえます。

IS-A13/ IS-DA2/ IS-WG34は、子機を増設しても子機間通話はできません。

## はじめに

このたびは、本機をお買い上げいただきまして、ありがとうございました。本書はIS-A13/IS-A13EX/IS-A13TR/IS-DA2/IS-WG34/IS-WG34EX/IS-WG34TRの取扱説明書です。

### 子機を増設

IS-A13/ IS-DA2/ IS-WG34は2台の子機、IS-A13EX/ IS-WG34EXはあと1台の子機が増設できます。IS-A13TR/ IS-WG34TRは、子機を増設できません。増設用子機と本機に付属している子機は同じものですが、増設するためには、親機に子機を認識させる操作が必要です。詳しくは販売店にご相談ください。

## 取扱説明書の読み方について

この取扱説明書では、各操作のタイトルに、以下のようなマークを付けています。



親機のみで行なえる操作です。



子機のみで行なえる操作です。



親機、子機それぞれで行なえる操作です。



## 正しくお使いいただくために

### 親機と子機のACアダプターは抜かないで!!

親機のACアダプターを抜くと、「電話をかける・受ける」以外は動作しません。子機も使えません。必ずACアダプターを接続してお使いください。

( 14ページ)

子機は充電しながらお使いください。

( 16ページ)

はじめてお使いになるときは、必ず充電してください( 16ページ)。

充電器が温くなるのは異常ではありません。

### 表示や動作がおかしいときは

表示がおかしい場合や、取扱説明書どおりに操作できない場合は、本機をリセットしてください。

( 82ページ)

### 回線種別が合わない、通話できません

回線種別はACアダプター接続後に自動で設定されますが、下記の場合、うまくいかないことがあります。

自動設定中に受話器を持ち上げたとき。

ダイヤル回線からプッシュホン回線に変更したとき。

このような時は、手動で回線を設定してください。

(「回線種別を手動で設定する」 16ページ)

### お守りください

本機は技術基準適合認定品です。

電波法により、お客様が本機を改造して使用することはできません。

水につけたり、シャワーを当てたりしないでください。故障の原因になります。濡れてしまったとき、または水滴がついたときは、なるべく早く乾いた布などで拭き取ってください。

### ホームテレホンでは

共同電話、集団電話、公衆電話、専用回線にはご使用になれません。

2線式の電話回線で、構内交換機(PBX)の内線電話機として使用すると、正しく動作しないことがあります。



4線式の電話回線には接続しないでください。



### ISDN回線では

本機はアナログ回線専用です。接続するときはターミナルアダプターのアナログポートに接続してください( 82ページ)。なお、ターミナルアダプターによっては、正しく動作しないことがあります(ターミナルアダプターのメーカーにお尋ねください)。

### 116へ連絡してください

本機をご使用の際、NTTのレンタル電話機が不要となる場合はNTTへご連絡ください。「機器使用料」が、不要となります。

詳しくは、局番なしの116番(無料)へお問い合わせください。

### 子機について

子機は、親機から約50~100メートル離れた範囲まで使えます。ただし、使用環境(コンクリート壁、金属の扉など)によって、通話範囲が変わる場合があります。はじめて使用されるときは、親機と子機で内線通話をして、通話範囲をご確認ください。また、子機同士で内線通話または取次ぐときも、子機と親機の距離が50~100メートル以内であることをご確認ください。

近くをバイクや車が通過すると、雑音が入ったり、通話が切れることがあります。

蛍光灯やブレーカーの入/切で、通話が途切れる場合があります。

子機での通話は、電波を使用しているため、第三者に盗聴される恐れがあります。機密を要する重要な通話時は、親機をご使用ください。

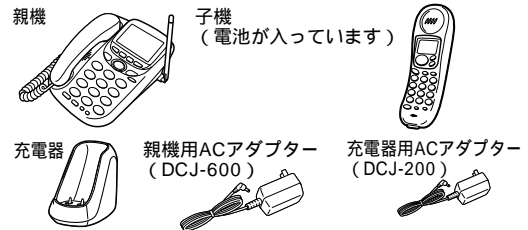

付属品目

機種名

	IS-A13 IS-DA2 IS-WG34	IS-A13EX IS-WG34EX	IS-A13TR IS-WG34TR
親機	1	1	1
子機	1	2	3
充電器	1	2	3
親機用ACアダプター (DCJ-600)	1	1	1
充電器用ACアダプター (DCJ-200)	1	2	3
壁掛用ネジ	4	6	8
電話機コード	1	1	1
取扱説明書(保証書付)	1	1	1
スーパーACR2用 チラシ	1	1	1
日本テレコム割引 サービス申込書	1	1	1
ナンバー・ディスプレイ 用チラシと申込はがき	1	1	1



# 各部の名称

## 子機 (増設子機を含む)

( ) は、参照ページを示しています。

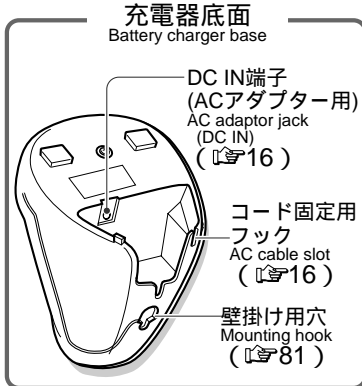
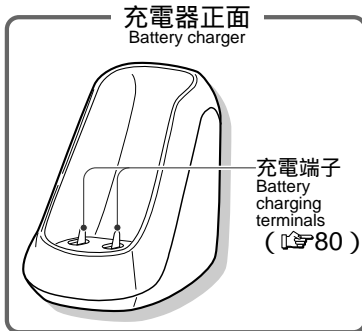
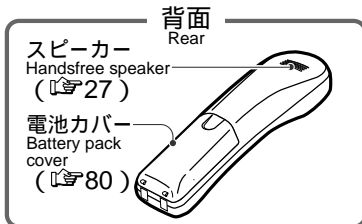

### 操作上の表記について

は、1つのボタンですが、押す場所によって、異なるボタンの機能を持ちます。

取扱説明書では、以下のように表記します。

..... ボタンに向かって、右側を押す

..... ボタンに向かって、上側を押す

..... ボタンに向かって、下側を押す

..... ボタンに向かって、左側を押す



### ダイヤルボタン (光るボタンです) /Key pad

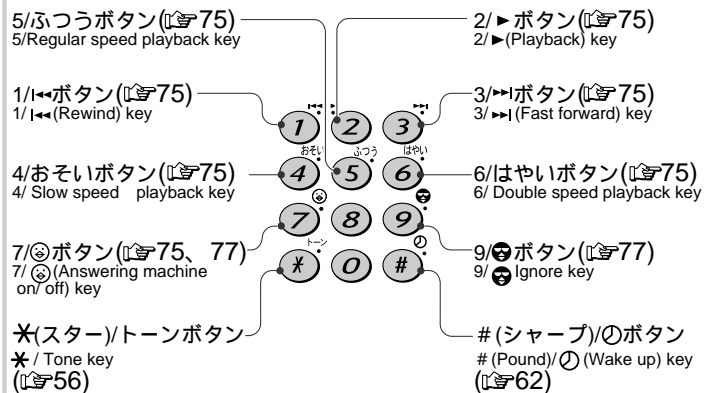

英語表記は日本国内で使用される方へのものです。

The captions in English are provided for non-Japanese speaking residents in Japan, in order to identify the many keys on this telephone.



親機



ダイヤルボタン  
Key pad

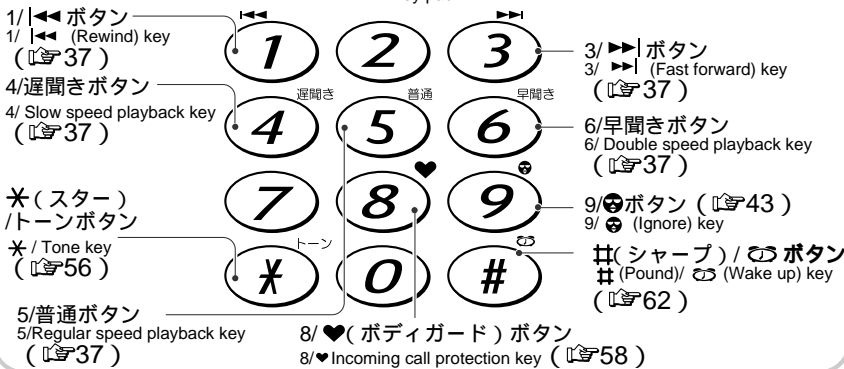

操作上の表記について

- クリア 機能 は、1つのボタンですが、押す場所によって、異なるボタンの機能を持ちます。取扱説明書では、以下のように表記します。
- ..... ボタンに向かって、上側を押す
  - ..... ボタンに向かって、下側を押す
  - ..... ボタンに向かって、左側を押す
  - ..... ボタンに向かって、右側を押す

英語表記は日本国内で使用される方へのものです。  
 The captions in English are provided for non-Japanese speaking residents in Japan, in order to identify the many keys on this telephone.

各部の名称

親機ディスプレイ

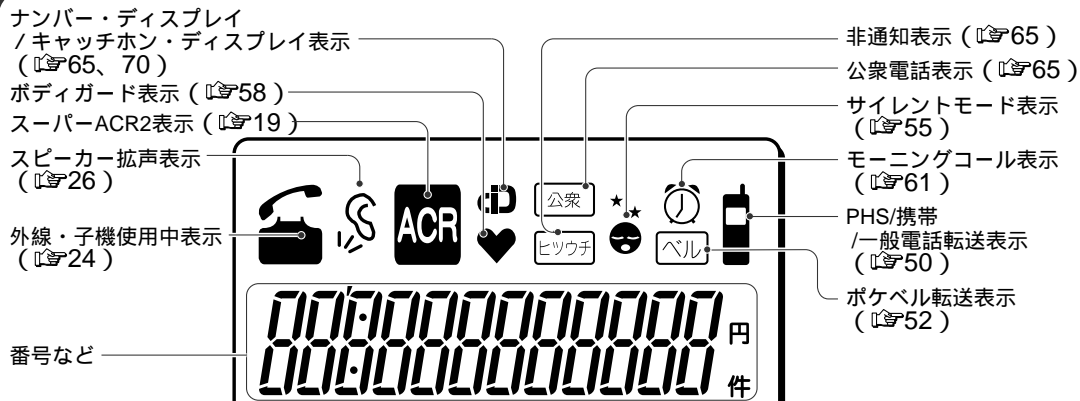

子機ディスプレイ

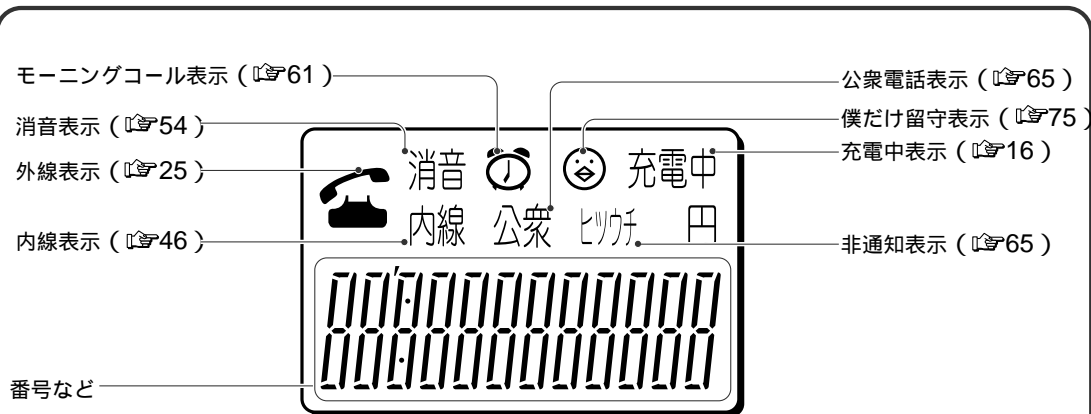

親機底面・背面

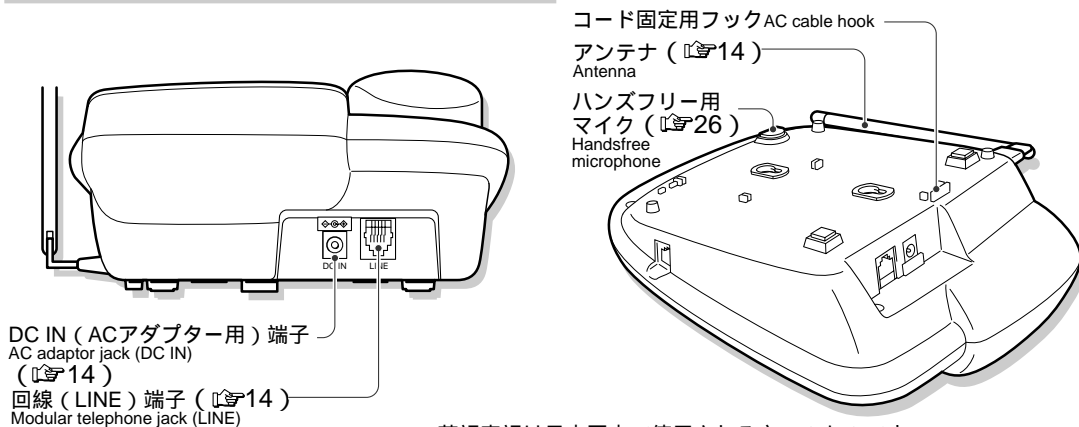

英語表記は日本国内で使用される方へのものです。  
 The captions in English are provided for non-Japanese speaking residents in Japan, in order to identify the many keys on this telephone.

# 安全上のご注意

製品を安全にご使用いただくため、この「安全上のご注意」をご使用前によくお読みください。お読みになった後は必要なときにご覧になれるように大切に保管してください。

## 絵表示について

この「安全上のご注意」では、製品を安全に正しくお使い頂き、あなたや他の人々への危害や財産への損害を未然に防止するために、いろいろな絵で表示しています。その表示と意味は次のようになっています。内容をよくご理解の上、本文をお読みください。

### ⚠️ 危険

この表示を無視して誤った取扱いをすると、人が死亡または重傷を負う危険が差し迫って生じることが想定される内容を示しています。

### ⚠️ 警告

この表示を無視して誤った取扱いをすると、人が死亡または重傷を負う可能性が想定される内容を示しています。

### ⚠️ 注意

この表示を無視して誤った取扱いをすると、人が傷害を負う可能性が想定される内容および物的損害のみの発生が想定される内容を示しています。

## 絵表示の例



記号は注意(警告を含む)が必要な内容があることを告げるものです。図の中や近くにある絵や文章は具体的な注意内容(左図の場合は感電注意)を示しています。



⊘記号は禁止の行為であることを告げるものです。図の中や近くに具体的な禁止内容(左図の場合は分解禁止)を示しています。



記号は必ず守っていただきたい内容を告げるものです。図の中や近くにある絵や文章は具体的な指示内容(左図の場合は電源プラグをコンセントから抜いてください)を示しています。

お客様または第三者が、この製品の誤使用、使用中に生じた故障、その他の不具合またはこの製品の使用によって受けられた損害については、法令上賠償責任が認められる場合を除き、当社は一切その責任を負いませんので、あらかじめご了承ください。



## 危険

### 電池パックについて

電池パックは次のことを守らないと、けがや、電池を漏液、発火、発熱、破裂させる原因となりますので、下記のことを必ずお守りください。

充電温度範囲は、5 ~ 40 です。この温度範囲以外では充電しないでください。



専用充電器以外では充電しないでください。



指定以外のニカド電池は、使用しないでください。



本機以外の機器に取付けしないでください。



火の中に投入したり、加熱したり、ハンダ付けしないでください。



プラス端子⊕とマイナス端子⊖の間を金属類でショートさせないでください。また、ネックレスやヘアピンなどと一緒に持ち運んだり、保管しないでください。



液が目に入ったときは、失明のおそれがありますので、こすらずに、すぐにきれいな水で洗った後、直ちに医師の治療を受けてください。



液が皮膚や衣服に付着したときは、皮膚に障害を起こすおそれがありますので、すぐにきれいな水で洗い流してください。





# 警告

## 使用環境・条件

病院内等で使用される場合、電波により医療用電気機器（手術室、集中治療室等）に影響を与えることも考えられますので、医療用電気機器の近くに設置、または近くで使用しないでください。



AC100V以外の電圧で使用しないでください。火災・感電・故障の原因となります。



付属のACアダプター、充電器以外は使用しないでください。火災・感電・故障の原因となります。



この製品に水をかけたり、水が入ったりしないよう、またぬらさないようご注意ください。特に、子機を水の中に浸けないようご注意ください。火災・感電・故障の原因となります。雨天、降雪中、海岸、水辺での使用は特にご注意ください。



この製品を使用できるのは、日本国内のみです。国外では使用できません。



## 設置されるとき

タコ足配線はしないでください。過熱・発火の原因となります。



ACアダプターのコードを傷つけたり、加工しないでください。また、重い物を乗せたり、引っ張ったり、無理に曲げたりしないでください。火災・感電・故障の原因となります。



ACアダプターはコンセントに確実に差し込んでください。ACアダプターの刃に金属などが触れると、火災・感電の原因となります。



ACアダプターは布や布団で覆ったりしないでください。熱がこもり、ケースが変形したり、火災の原因となります。



ぬれた手でACアダプターを抜き差ししないでください。感電の原因となります。



この製品を風呂場では使用しないでください。火災・感電・故障の原因となります。





# 警告

## 使用方法について

この製品の近くに小さな金属物や花びん、植木鉢、コップ、化粧品、薬品、水などの入った容器を置かないでください。こぼれたり、中に入った場合、火災・感電・故障の原因となります。



充電端子を金属等でショートさせないでください。火災・故障の原因となります。



雷が鳴り出したら、早めにACアダプターをコンセントから抜いて、ご使用をお控えください。雷によっては、火災・感電・故障の原因となります。



充電端子に水滴がついたままで充電しないでください。火災・故障の原因となります。



この製品を分解・改造して使用しないでください。火災・感電・故障の原因となります。



親機の内部に金属類や燃えやすい物などを差し込んだり、落とし込んだりしないでください。火災・感電・故障の原因となります。特にお子様のいるご家庭ではご注意ください。



## 異常時の処置

以下の場合、すぐにACアダプターと電話機コードを抜き、子機はニカド電池を外してください。異常な状態のまま使用すると、火災・感電・故障の原因となります。

修理はお買い上げの販売店、または当社サービスセンターにご連絡ください。お客様による修理は、危険ですから絶対におやめください。

異常な音が生じたり、煙が出たり、変な臭いがするとき



落としたり、ケースを破損したとき



内部に水や異物が入ったとき  
(特にお子様のいるご家庭ではご注意ください。)



ACアダプターのコードが傷んだとき  
(芯線の露出、断線など)



## 保守・点検

この製品のケースは、開けないでください。感電やけがや故障の原因となります。内部の点検・修理は、お買い上げの販売店、または当社サービスセンターにご依頼ください。



注意

安全上の注意

# ⚠ 注意

## 設置されるとき

ACアダプターのコードを熱器具に近づけないでください。コードの被ふくが溶けて火災・感電・故障の原因となります。



機器を移動させる場合は、あらかじめACアダプターと電話機コードをはずしてください。コードが傷つき、火災・感電・故障の原因となることがあります。



湿気の多い場所、ほこりの多い場所、風通しの悪い場所には置かないでください。火災・感電・故障の原因となります。



ACアダプターを抜くときは、必ずACアダプターを持ってください。コードを引っ張ると、コードが傷つき、火災・感電・故障の原因となることがあります。



直射日光が当たる場所など、温度が高くなる場所には放置しないでください。内部の温度が上がると、ケースや部品が変形・変色したり、火災の原因となります。



ぐらついた台の上や傾いた所、振動・衝撃の多い場所には置かないでください。落ちたり、倒れたりしてけがの原因となります。



テレビ、アンプ、スピーカー、OA機器など磁気を帯びた物に近い場所には置かないでください。雑音が入ったり、通話が切れることがあります。



調理台や加湿器のそばなど、油煙や湯気が当たるような場所には置かないでください。火災・感電・故障の原因となります。



別の親機（コードレスFAXなどを含む）や子機の近くには置かないでください。親機2台で干渉し合い、雑音が入ったり、誤動作することがあります。子機と親機は約1m以上離してください。



壁に取付ける場合は、取扱説明書をよくお読みになり、落下しないよう堅固に取付けてください。けがの原因となります。





# ⚠ 注意

## 使用方法について

壁掛け使用時は落下にご注意ください。けがの原因となります。



放送局の近くまたは電波の強い場所では、子機を使用しないでください。誤動作や混信することがあります。



旅行などで長期間この製品をご使用にならないときは、安全のため必ずACアダプターをコンセントから抜いてください。



ニカド電池は幼児の手の届かないところへ置いてください。



コードレス電話機は電波を使用しているため、通話内容を盗聴されることがあります。重要な話はカーコード付の電話機を使用してください。



アンテナを誤って目にささないようにしてください。



電話機を掃除機で掃除する場合は、吸い込み口を電話機の拡声スピーカーに当てないでください。音が歪んだり、出なくなる原因となります。



## 保守・点検

お手入れの際は、ACアダプターをコンセントから抜いてください。



水滴が付いたら、乾いた布でふき取ってください。



## 保管・廃棄

使用済みのニカド電池は、加熱、分解したり、火や水の中に入れてください。破裂、液もれにより火災・けが・周囲の汚染の原因となります。



リサイクルのお願い

右のマークはニカド電池のリサイクルマークです。

ニカド電池はリサイクルできる貴重な資源です。ニカド電池の交換と廃棄の際は、子機からニカド電池を取り出し、ニカド電池リサイクル協力店へお持ちください。



Ni-Cd

## 親機を接続し、電話回線を設定する

電話回線にはダイヤル回線とプッシュホン回線があります。本機は、ACアダプターを接続すると、自動で回線種別を設定します。

### 1 電話回線を接続する

電話機コードのプラグをモジュラー式の電話回線ジャックに「カチッ」と音がするまで差し込みます。

もう一端を、親機の回線(LINE)端子に「カチッ」と音がするまで差し込みます。



ACアダプターのプラグをDC IN端子に差し込み、コードを固定用フックに引っ掛けます。

大きい方のACアダプターをコンセントに差し込む

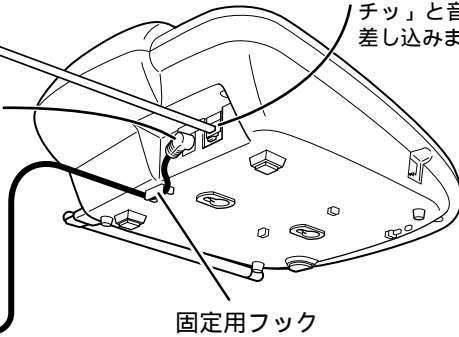

DCJ-600  
大きいほうの  
ACアダプター

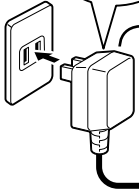

### 3 自動で回線種別が設定される (約20~30秒間)

自動設定中は、デモモードになります。

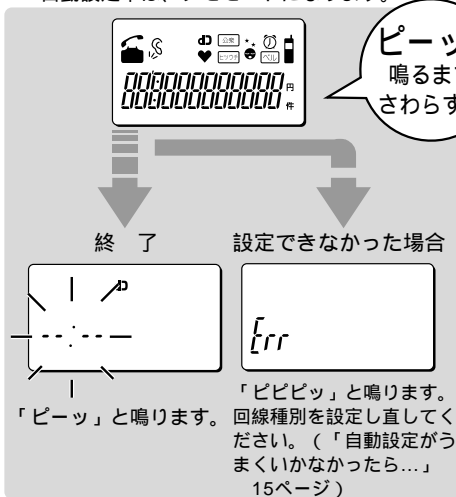

### 4 アンテナを垂直に立て、完全に伸ばす

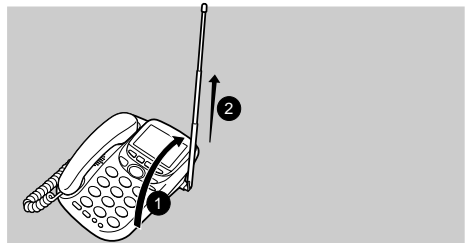

アンテナを立てて伸ばさないと、親機と子機の通話距離が短くなります。電話が通じるかどうか、117 (時報 (有料)) などで確認してください。( 24ページ)

#### 注意

付属のACアダプター (DCJ-600) 以外は使用しないでください。故障の原因になることがあります。回線の種別と電話機の設定が合わないと、電話はかけられません。他の電話会社のアダプターもしくはISDN回線のターミナルアダプターを経由して電話機を接続した場合、自動回線設定ができない場合があります。

回線種別の自動設定がうまくいかなかったら「回線設定ができませんでした。取扱説明書に従って操作してください」とアナウンスされます。回線種別を設定し直してください (「自動設定がうまくいかなかったら...」 15ページ)。

電話が通じなかったらもう一度回線種別を設定し直すか、手で回線種別を設定してください ( 16ページ)。ディスプレイの点滅が止まらないときは自動設定ができていない場合があります。手で回線種別を設定してください ( 16ページ)。

親機を接続し、電話回線を設定する

## 自動設定がうまくいかなかったら...

回線種類の自動設定がうまくいかなかったら、以下の操作で設定し直してください。

## 4 回線種類が未設定の状態では機能を押す



回線種類の登録画面になります。

5 回線種類を選ぶ  
①、②、③または④を押す

- ① : プッシュ
- ② : ダイヤル20
- ③ : ダイヤル10
- ④ : 自動設定



(例) ダイヤル20を選んだ場合

## 6 機能を押す



10秒後、通常の画面に戻ります。

「4 : 自動設定」を選ぶと、回線の設定を始めます。自動設定終了後、「ピー」と鳴るまで、10~20秒間お待ちください。

電話が通じるかどうか、117 (時報 (有料)) などで確認してください ( 24ページ)。

## 本機を他の電話機またはファクシミリと接続する

直列接続



並列接続

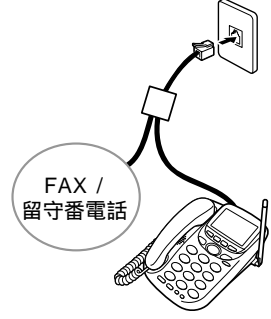

ナンバー・ディスプレイ機能は、1回線1台しか動作しません。本機と他のナンバー・ディスプレイ機能付きの電話機を1つの回線で使われる場合は、どちらかの電話機のナンバー・ディスプレイ機能をオフにしてください。本機が番号通知信号を受けているとき、別の電話機の呼出音が短く鳴りますが、そのまましばらくお待ちください。その後、普通に呼出音が鳴ってから、本機または別の電話機の手話器を取ってください。

他の電話機またはファクシミリと接続した場合、本機の一部の機能が動作しない場合があります。ファクシミリと接続して、留守番電話機能をご使用になられる場合は、ファクシミリ側の留守番電話機能をご使用ください。

詳しくはファクシミリメーカーにお問い合わせください。

本機以外のコードレス電話機またはファクシミリと接続する場合は、接続する機器と本機を1m以上離してください。

## 注意

3台を越える電話機を並列接続することはできません。電話回線ジャックの形状によっては、直接接続できない場合があります。

3ピンプラグ式の場合  
市販の変換アダプターをお買い求めください。

直結配線方式の場合  
直接配線方式の場合、NTTに工事を依頼してください。

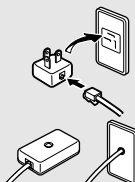

2線式の電話回線を、構内交換機(PBX)の内線電話機として使用すると、正しく動作しないことがあります。



4線式の電話回線には接続しないでください。



親機を接続し、電話回線を設定する

## 回線種別を手動で設定する



回線種別の自動設定後に電話が通じなかったり、ご自宅の回線種別を変更したときは、手動で回線種別を設定できます。

- 1 受話器を置いた状態で  
 を押す







- 2    の順に押す



現在設定されている回線が表示されます。

- 3 回線種別を選ぶ  
、、 または  を押す

-  : プッシュ
-  : ダイヤル20
-  : ダイヤル10
-  : 自動設定



(例) ダイヤル20を選んだ場合

- 4  を押す



10秒後、通常の画面に戻ります。  
 「4 : 自動設定」を選ぶと、回線の設定を始めます。自動設定終了後、「ピー」と鳴るまで、10~20秒間お待ちください。  
 電話が通じるかどうか、117 (時報 (有料)) などで確認してください ( 24ページ )。

## 子機を充電する



はじめにお使いになるときは必ず充電してください。  
 12時間以上充電すると、通話時は約9時間、待機時は約160時間連続して使用できます。

- 1 小さいほうのACアダプターのプラグを、充電器に接続する

ACアダプターのプラグを充電器底面のDC IN端子に差し込み、コードを固定用フックに止めます。



- 2 ACアダプターをコンセントに差し込む

- 3 充電する

(子機の電池は、あらかじめ子機に組み込まれています)



### 注意

電池が空のとき、電池が充電されるまでのしばらくの間「充電中」が点灯しないことがあります。  
 充電器に対して逆向きに置くと、充電できません。  
 親機と子機は約1m以上離してください。



## 年月日・時刻を合わせる



年月日と時刻を合わせておくと、留守番電話に用件が録音された時刻を、正しくアナウンスします。

## 親機の時計を合わせる

1 を押す



2 の順に押す



現在登録されている時刻が表示されます。

を押すと、登録されている日時をアナウンスします。

3 を押す



2001年   
 1月   
 28日   
 午後3時30分

入力を間違えたら、クリア を押して1桁ずつ数字を消去し、正しい数字を入力します。  
 すべての数字を消すには、クリア を2秒以上押ししてください。

4 を押す

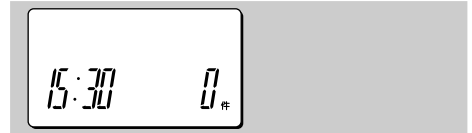

「2001年1月28日 日曜日、午後3時30分です」とアナウンスします。



## 注意

時計がずれると、スーパーACR2が正しく働かないことがあります。正しい時刻に合わせ直してください。常温(25程度)で設置した状態で、1ヶ月に±60秒程度の誤差が生じる可能性があります。

## 参考

本機のカレンダーは、2049年まで対応しています。子機の時刻は、子機を一度充電器に置き、持ち上げてもう一度充電器に置くと表示されます。クイック通話(60ページ)がオフのときは、 を押し、 を押し、 を押し、 を押し、時刻が表示されます。

# スーパーACR2の使い方



## スーパーACR2について

<手続きしなくても、おトクな日本テレコムを自動選択>



### スーパーACR2とは

#### 特長

- 1 NTTと日本テレコムを比べ、自動的におトクな回線を選びます。
- 2 電話機をつなぐだけで、そのままご利用になれます。お申し込み手続きは不要です。
- 3 基本料金は、一切かかりません。
- 4 ディスプレイによる通話料金お知らせ機能をご利用になれます。
- 5 日本テレコムのハーモニー呼出音メロディーサービス(和音)がご利用になれます。

スーパーACR2をご利用にならない場合は、拒否発信操作(20ページ)を行ってください。

- 注1: 市外電話をかける場合、ダイヤルした相手先の電話番号と曜日、時間帯から、日本テレコムとNTTの通話料金で比較して、おトクな回線を自動で選ぶ機能です。電話をかけるとき、0088などを押す必要はありません。市外局番からの電話番号を押すだけで、そのまま日本テレコム市外電話サービスがご利用になれます。日本テレコムが選択されるとACRが約10秒間点滅します。
- 注2: スーパーACR2の選択基準は、NTTと日本テレコムの通常料金の比較です。同額の場合は、日本テレコムを選択します。
- 注3: 日本テレコムの割引サービスを希望される場合は、別途お申込みが必要です。付属の「割引サービス申込書」をご利用いただくか、下記お客様センターまでご連絡ください。
- 注4: NTTとは、NTTコミュニケーションズおよび東西の地域会社の総称とします。(以下同様)

### ご利用にあたっての注意

NTTや他の電話会社の割引サービス(NTTエリアプラスなど)にご加入の場合は、「日本テレコムお客様センター」にお問い合わせください。スーパーACR2は、ピンク電話契約をされている場合は、ご利用になれません。

### ご利用についてお願い

本機をPBX(構内交換機)やホームテレホンの内線電話機としてお使いになるときは、スーパーACR2機能をご利用になれません。電話回線を抜いたうえでスーパーACR2の拒否発信操作(20ページ)を行ってください。

本機と他の電話機やパソコン、ファクシミリなどを並列に接続すると、日本テレコムからのACRデータを受信できないことがあります。

本機と他のLCR/ACR付電話機を並列に接続しないでください。それぞれの電話機でACRデータが受信できなくなり、スーパーACR2機能が正しく動かなくなります。

また、ドアホンやその他の通信機器の接続状態によっては、ACRデータの受信ができない場合があります。また、「iナンバー」サービスをご利用になっている場合で本機を「iナンバー」の追加番号でご利用になっている場合は、ACRデータの受信ができません。

本機をISDN回線にターミナルアダプターを通して接続している場合は、ターミナルアダプターの種類によっては、ACRデータの受信ができない場合があります。

現在、アダプター「ルート88」をご使用の場合は、日本テレコムお客様センターまでご連絡ください。次の場合は、以前の電話機でご利用されていた電話会社に、ACRデータの送信を停止していただくようご依頼ください。

- (1) スーパーACR2以外のLCR/ACR付電話機を本機と取りかえられたとき
- (2) 他の電話会社のアダプターをご利用のとき

お問い合わせは、日本テレコムお客様センターへどうぞ



0088-82 (無料) 受付時間 9:00~21:00 (年中無休)



## スーパーACR2をご利用になるには



本機はスーパーACR2を搭載しています。スーパーACR2は、お申し込み手続きが不要です。本機をつなぐだけでそのままご利用になれます。基本料金はかかりません。日本テレコムをご利用になった通話料金のみ、日本テレコムから請求されます。

**1** 本機に回線を接続し、電源を入れます( 14ページ)

**2** 約1時間後に本機が自動で日本テレコムへ発信します(無料)、約1分で終了します

発信の際に、186(発信電話番号通知)を付けてダイヤルします。お客様の電話番号は、スーパーACR2のデータ送信のために使用するもので他の目的に使用するものではありません。

ただし、10日以内にデータが書き込めない場合は、日本テレコムより確認の連絡が入る場合があります。

**3** 数日後、必要なデータが電話回線を通じて送られてきます

このとき、親機または子機で電話を受けると、「こちらは日本テレコムです。データを書き換えていますので、電話をお切りください。数分で終了いたします。」と聞こえます。電話を切って2~3分お待ちください。

**4** ディ스플레이にACRが点灯したら、スーパーACR2機能がご利用になれます

日本テレコムをご利用になった通話料金は、日本テレコムから請求されます。

スーパーACR2をご利用にならない場合は、拒否発信操作( 20ページ)をご覧ください。

### 注意

料金変更や市外局番の変更などのメンテナンスのため、必要に応じて日本テレコムからお客様の電話機に、スーパーACR2のデータを送信します。

スーパーACR2データ送信時、ナンバー・ディスプレイをご利用されている電話機においてデータ受信した場合は、「ヒツチ」の表示となります。

拒否発信操作( 20ページ)、利用発信操作( 20ページ)を行った場合に、186(発信電話番号通知)を付けてダイヤルします。お客様の電話番号は、スーパーACR2のデータ送信のために使用するもので、他の目的で使用するものではありません。

電話機がACR2データメンテナンスのため自動的に発信する場合がありますが、その際の通話料金はかかりません。約1分で終了します。

日本テレコムへ自動で発信しているとき、または日本テレコムからメンテナンスデータを受信しているときは、電話をかけられません。電話をかけようとする、「こちらは日本テレコムです。データを書き換えていますので、電話をお切りください。数分で終了いたします。」と聞こえます。電話を切り、しばらく待ってからおかけ直してください。

データが正常に受信できない場合などは、再度データが送られてくることがあります。数分で終了しますので、しばらく待ってからおかけ直してください。

なお、ディスプレイにACRが点灯したら、スーパーACR2がご利用になれます。

ご不在時でもデータがメンテナンスできるよう、留守番電話をセットしておくことをおすすめします。

10日程度たっても、ディスプレイにACRが点灯しない場合は、日本テレコムお客様センターまでご連絡ください。

停電時においてスーパーACR2データが消え、機能が使えなくなる場合があります。利用発信操作( 20ページ)を行い、「日本テレコムお客様センター」までご連絡ください。

日本テレコムの国内電話につき、不取扱を申告されている方、日本テレコムの通話料金を滞納されている方は、スーパーACR2をご利用になれません。

また、CATV(ケーブルテレビ)電話をご利用の方が、スーパーACR2を利用される場合は、別途申込みが必要となります。日本テレコムお客様センターへご連絡ください。

平成13年5月から始まる電話会社固定サービス下で、「マイラインプラス」を、日本テレコム以外の電話会社を登録された場合、スーパーACR2をご利用されても、日本テレコムに接続できません。





スーパーACR2をご利用になるには



スーパーACR2をご利用にならない場合は（拒否発信操作）

ご利用にならない場合は、スーパーACR2を解除することができます。以下の操作を行ってください。

- 1 受話器を置いた状態で
- を押す



- 2 を押す

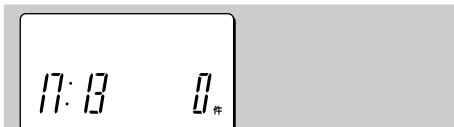

10秒後、通常の画面に戻ります。  
電話機から日本テレコムへ自動で発信し、スーパーACR2は利用できなくなります（通話料金はかかりません）。約1分で終了します。

スーパーACR2を再びご利用になる場合は（利用発信操作）

- 1 受話器を置いた状態で
- を押す



- 2 を押す



10秒後、通常の画面に戻ります。  
電話機から日本テレコムへ自動で発信します。通話料金はかかりません（約1分で終了します）。  
数日後、必要なデータが電話回線を通じて送られてきます  
ディスプレイにACRが点灯したら、スーパーACR2をご利用になります。

転居したときは

転居先で、本機を接続したときは、必ずディスプレイのACRをご確認ください。

ACR点灯 ..... スーパーACR2の転居前の古いデータが保持されています。

転居されて電話番号が変更になった場合は、スーパーACR2が正しい選択をしない可能性がありますのでお手数ですが左記の利用発信操作を行い、下記「日本テレコムお客様センター・移転専用ダイヤル」にご連絡ください。

ACR消灯 ..... スーパーACR2のデータが消えています。

新しいデータが送られますので、左記の利用発信操作を行い、下記「日本テレコムお客様センター・移転専用ダイヤル」にご連絡ください。

ご利用を希望されない場合は、左記の拒否発信操作（20ページ）を行ってください。

お客様センター（移転専用ダイヤル）

0088-22-5110（無料）

受付時間 9:00～21:00（年中無休）

転居先でスーパーACRを再びご利用になる場合は（利用発信操作）

割引サービスを引き続きご利用いただく際には、「日本テレコムお客様センター・移転専用ダイヤル」までご連絡ください。  
転居先でスーパーACR2を再びご利用になる場合も、左記利用発信操作を行ってください。

操作後すぐに本機が日本テレコムへ自動で発信します。通話料金はかかりません（約1分で終了します）。  
数日後、必要なデータが電話回線を通じて送られてきます。  
ディスプレイにACRが点灯したら、スーパーACR2がご利用になります。





## スーパーACR2を利用して電話をかけるには



直接相手先の電話番号をダイヤルしてください。(0088をダイヤルする必要はありません)  
日本テレコム0088市外電話サービスを選択したとき、**ACR**が、約10秒間点滅します。

日本テレコム0088市外電話サービスをご利用になった通話料金については、日本テレコムより請求されます。  
(NTTからは、基本料金とNTTを利用した通話料金が請求されます。)

### 国際電話をかけるには

0041をダイヤルしてください。次に、国番号 地域番号 電話番号の順にダイヤルします。

例) アメリカ・ニューヨークの123-4567へかける場合  
0041 1 212 123-4567  
国番号 地域番号 電話番号

平成13年5月より開始となる、電話会社固定サービス下では、国際電話であることを示す「010」が必要となります。従ってサービス開始後は、0041の後に010を付けて頂くか、別途マイラインまたはマイラインプラスの契約を行い、010から押して頂く事となります。

### 市外の天気予報をご利用になるには

ご利用になるときは、0088 お聞きになりたい地域の市外局番 177をダイヤルします。  
例) 0088 06 177

### その通話に限りスーパーACR2を利用しないで電話をかけるには

・市内 (NTT)、市外にかけるときは、スーパーACR2機能を働かせない場合、市外局番の前に「0000」をつけてダイヤルしてください。

例) 0000 06 \_\_\_\_\_  
市外局番 電話番号

・スーパーACR2機能を働かせないで、相手に自分の電話番号を知らせずにダイヤルする場合(「184」をつけてダイヤルする場合)

例) 184 0000 06 \_\_\_\_\_  
市外局番 電話番号

### 一時的にスーパーACR2を利用しない場合には (一時的解除: ACR2 OFF)

を押します。

**ACR**が消灯します。

PBX (構内交換機) やホームテレホン内線電話機としてお使いになるときは、スーパーACR2機能をご利用になれません。必ず上記の操作を行ってください。

### 再びスーパーACR2を利用するには (再利用: ACR2 ON)

を押します。

**ACR**が点灯します。

**ACR**が点灯しない場合は、スーパーACR2データが消えていると考えられます。「スーパーACR2を再びご利用になる場合は(利用発信操作)」(20ページ)を行ってください。

### 他の電話会社をご利用になるには

市外局番の前に、ご利用になる電話会社の選択番号をダイヤルしてください。「184」または「186」を付けてダイヤルするときは、各電話会社の選択番号の前に「184」または「186」を付けてダイヤルして下さい。NTTを除く地域系電話会社の市内通話を、スーパーACR2で選択できます。なお、市内局番からダイヤルした場合は、NTT 経由の通話となります。詳しくは、「日本テレコムお客様センター」までご連絡下さい。

### スーパーACR2の表示について

**ACR**点灯 ..... ・スーパーACR2が正常に動いています。

**ACR**点滅 ..... ・0088市外電話サービスが選ばれたとき、約10秒間点滅します。

**ACR**消灯 ..... ・スーパーACR2が作動していません(一時的解除の場合も同様)。

「スーパーACR2を再びご利用になる場合は(利用発信操作)」(20ページ)の操作を行ってください。操作後すぐに電話機が日本テレコムへ自動で発信します(通話料金はかかりません)。約1分で終了します。数日後、必要なデータが電話回線を通じて送られてきます。

ディスプレイに**ACR**が点灯したら、スーパーACR2がご利用になれます。

お問い合わせは、日本テレコムお客様センターへどうぞ

0088-82 (無料) 受付時間 9:00 ~ 21:00 (年中無休)

## 通話料金表示をオフにする



通常、こちらから電話をかけた場合、通話料金が表示されますが、これを表示しないように設定できます。お買い上げ時の設定は「オン」です。

- 1 受話器を置いた状態で
- ① 機能 を押す



- 2 ①を押す



「オン」にする場合は、①を押します。

- 3 を押す



「解除です」とアナウンスされます。オンにした場合は、「セットです」とアナウンスされます。

### 参考

通話料金の確認は、親機・子機両方でできます。親機で通話した料金を、子機で確認することはできません。また、子機で通話した料金を、親機または他の子機で確認することもできません。

ディスプレイにACRが表示されると、本機から電話をかけた場合に通話料金を確認することができます。通話料金のお知らせは、およその目安です。請求される通話料金とは、多少異なることがあります。通話料金に対する異義が生じた場合、当社はその責任を負いかねますのでご了承ください。日本テレコムのお客センターへお問い合わせください。

次のようなときは、通話料金を確認できません

- 携帯電話やPHSに電話をかけたとき
- 電話がかかってきたとき
- 国際電話をかけたとき
- PBX（構内交換機）や、ホームテレホンの内線電話機としてお使いのとき

スーパーACR2機能を一時的解除にしているとき（21ページ）

177や117以外の1から始まる3桁の電話番号を利用したとき

市外天気予報

0088-200-177（0088お天気館）などの電話会社固有の有料サービスダイヤル

通話時間が12時間以上のとき

通話中にトリオホンサービスを利用したとき

その他

- ・ 一般の加入電話と電話料金の異なるサービスや電話番号に電話をかけたとき（ダイヤルQ2、フリーダイヤルなど）
- ・ ナビダイヤルを利用したとき
- ・ 0088を押して電話をかけたとき
- ・ 新電電の選択番号を押して電話をかけたとき
- ・ ISDNのターミナルアダプターの種類によっては確認できないことがあります。

上記以外でも通話料金を確認できないことがありますが、ご了承ください。



## ハーモニー呼出音メロディーサービスを利用する



スーパーACR2の利用が可能になると、ディスプレイにACR<sup>®</sup>が点灯し、日本テレコム提供の「ハーモニー呼出音メロディーサービス」を利用して、最新のヒット曲や楽しいメロディーなど30曲の中から、最大10曲までのメロディーを取り込むことができます。「呼出音メロディーサービスセンター」（東京03局）が応答してからメロディーの取込みが終了するまで、約3分の日本テレコム通話料が必要です。毎月の呼出音メロディーの曲目やサービス内容の変更・修正・終了などは、日本テレコムより案内されます。詳しい内容は、日本テレコムから送られてくる請求書に同封されている冊子をご覧ください。また、「日本テレコムお客様センター」0088-82（無料）へお問い合わせください。取り込み後、電話機の呼出音を最大20曲の中からお選びいただけます。

日本テレコム提供の「ハーモニー呼出音メロディーサービス」は、3和音のメロディーでご利用になれます。（平成12年8月31日現在）

### ハーモニー呼出音メロディーを取り込む

1 受話器を取り、**メロディ**を押す

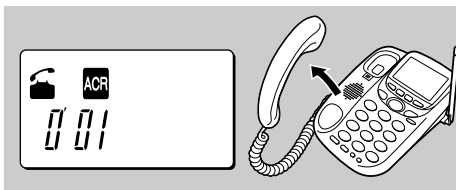

呼出音メロディーサービスセンターに電話がかかります。

2 呼出音メロディーセンターからの指示に従ってダイヤルボタンを押す

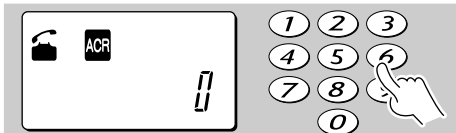

3 **#**を押す

選んだメロディーの取り込みが始まります。取り込みが終わると、確認のために取り込んだ曲が1回流れます。新しく取り込んだメロディーが呼出音として設定されます。呼出音をお好みで選ぶこともできます（「呼出音を選ぶ」 54ページ）。

### ハーモニー呼出音メロディーを確認・消去する

1 受話器を置いた状態で**メロディ**を押す



取り込んだメロディー-1が流れます。

2 確認・消去したいメロディーを選ぶ  
▲または▼を押す



3 消去する場合は  
クリアを2秒間押す



「消去です」とアナウンスされ、演奏中のメロディーが消去されます。

### 注意

ハーモニー呼出音メロディーがすでに10曲取り込まれているときは、呼出音メロディーセンターに電話がかかりません。1回の操作でメロディーを1曲取り込めます。2曲目以降のメロディーを取り込むときは、もう一度はじめから操作してください。メロディーの取り込み中は、電話をかけた受けたりすることはできません。メロディーを取り込んだときの通話料金は、確かめることができません。電話回線の状態によっては、メロディーをうまく取り込めないことがあります。このときは、操作をやり直してください。

構内交換機（PBX）やホームテレホンに接続してお使いの場合はご利用になれません。「ハーモニー呼出音メロディーサービス」は、回線に制限があります。センターが通話中で電話がつかないときは、一度電話を切って、しばらくしてから操作をやり直してください。「呼出音メロディーサービスセンター」から流れるメロディーの試聴音と、本機に取り込んだメロディーでは、若干音質などが違う場合があります。キャッチホンサービスをご利用のお客さまへメロディーを取り込んでいるときに電話がかかってきても、キャッチホンの信号音は聞こえません。また、電話がかかってくると、メロディーが取り込まれるまでの時間が長くなったり、取り込めないことがあります。



# 基本の使い方

## 電話をかける・受ける

受話器または子機を手に取って電話をかけたり、受けたりできます。

### かける



#### 1 受話器を取る

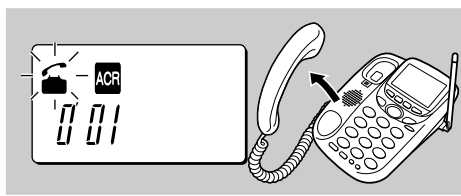

#### 2 「ツー」が聞こえたら 電話番号を押す

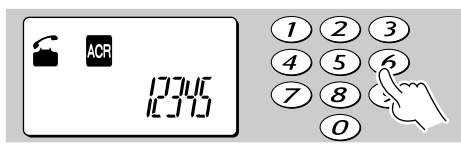

#### 3 通話が終わったら 受話器を戻す

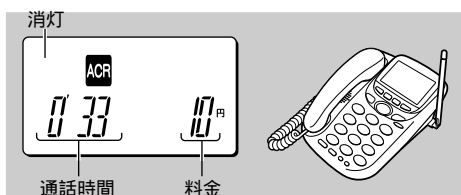

およその通話時間と料金が10秒間表示され、通常の画面に戻ります。  
通話料金は、ACR点灯時に表示されます。

### 受ける



#### 1 呼出音が鳴ったら 受話器を取って話す

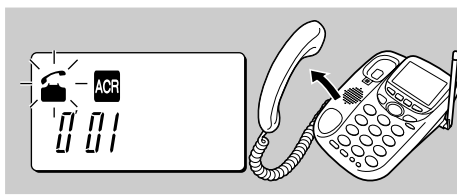

#### 2 通話が終わったら 受話器を戻す

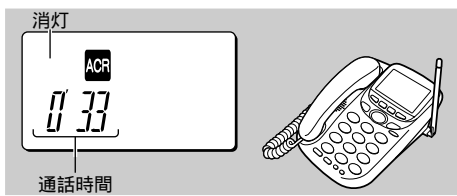

およその通話時間が10秒間表示され、通常の画面に戻ります。

### 受話音量を変える

受話音量は標準から特大の5段階に切り替えられます。お買い上げ時の設定は「標準（最小）」です。

#### 1 通話中に ▲または▼を押す

押すたびにディスプレイの0が2つつづつ増減し音量が切り替わります。

### 保留

通話中、相手に会話を待ってもらう間や、その場を離れる場合などに押します。相手にはメロディが聞こえ、こちらの音声は聞こえません。

#### 1 通話中に 保留 ○を押す

メロディが流れます。保留音をお好みで選ぶことができます。（「保留音を選ぶ」 55ページ）  
受話器を戻しても通話は切れません。

保留にした電話に出るときは  
保留 ○ または ハンズフリー を押す。または受話器を取る。

こちらから電話をかけた場合、保留中も通話料金はかかります。

### 参考

先に電話番号を押し、受話器を取って、電話をかけることもできます。

受話器を置いた状態で、 または を押すと、電話がかかってきた月日と時刻を表示します。

かける



- 1 子機を充電器から取るか、**通話** を押す 発信

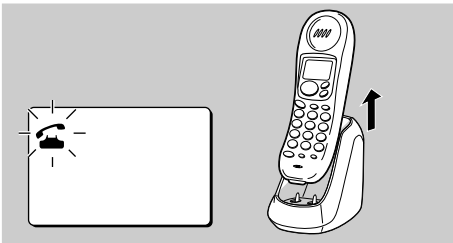

- 2 「ツー」が聞こえたら電話番号を押す

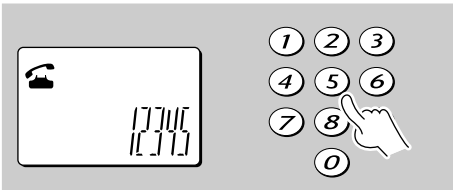

- 3 通話が終わったら子機を充電器に戻すか、**切** を押す

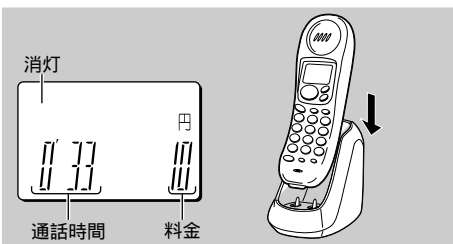

およその通話時間と料金が10秒間表示され、通常の画面に戻ります。  
通話料金は、親機のディスプレイに**ACR**が点灯時、表示されます。

参考

先に電話番号を押して、子機を充電器から取るか、**通話** を押して電話をかけることもできます。

**切** を押した状態で、**メモ** または **ハンズフリー** を押すと、電話がかかってきた日々と時刻を表示します。

受ける



- 1 呼出音が鳴ったら子機を充電器から取るか、**通話** を押す 発信

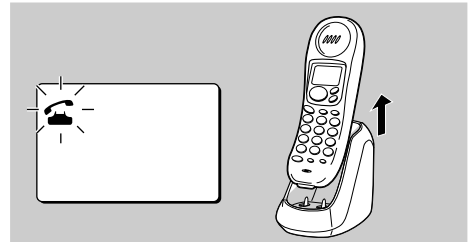

- 2 通話が終わったら子機を充電器に戻すか、**切** を押す

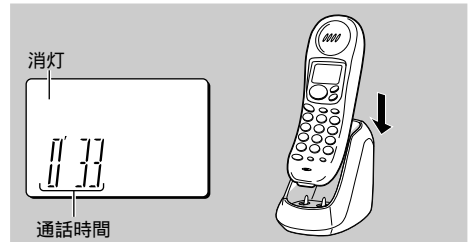

およその通話時間が10秒間表示され、通常の画面に戻ります。

受話音量を変える

受話音量は、「大」と「標準」の2段階に切り替えられます。お買い上げ時の設定は「標準」です。

- 1 通話中に **▲** または **▼** を押す  
押すたびにディスプレイのIIが5つつずつ増減し、音量が切り替わります。

保留

通話中、相手に会話を待ってもらう間や、その場を離れる場合などに押します。相手にはメロディが聞こえ、こちらの音声は聞こえません。

- 1 通話中に **保留** を押す 内線  
メロディが流れます。保留音をお好みで選ぶことができます。(「保留音を選ぶ」 55ページ)  
子機を充電器に戻しても通話は切れません。

保留にした電話に出るときは

**保留**、**通話**、**ハンズフリー** を押す、または充電器から取る

こちらから電話をかけた場合、保留中も通話料金はかかります。

## ハンズフリー通話をする

受話器または子機を置いたまま通話できます。手がふさがっている場合などに便利です。

基本の使い方

### かける



- 1 受話器を置いたままハンズフリー  を押す  
発信



- 2 「ツー」が聞こえたら電話番号を押す

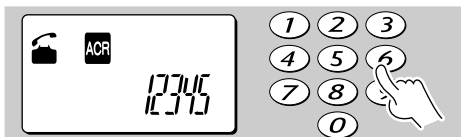

- 3 相手がでたらマイクに向かって話す



- 4 通話が終わったらハンズフリー  を押す  
発信

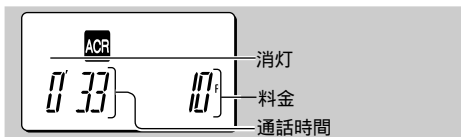

およその通話時間と料金が10秒間表示され、通常の画面に戻ります。  
通話料金は、**ACR** 点灯時に表示されます。

### 受ける



- 1 呼出音が鳴ったら、受話器を置いたままハンズフリー  を押す  
発信



- 2 マイクに向かって話す



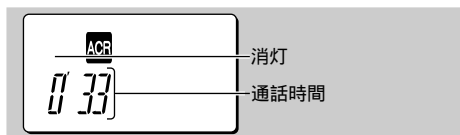

- 3 通話が終わったらハンズフリー  を押す  
発信



およその通話時間が10秒間表示され、通常の画面に戻ります。



### スピーカー音量を変える

スピーカー音量は5段階に切り替えられます。お買い上げ時の設定は「最大」です。

- 1 ハンズフリー通話中に  または  を押す

押すたびにディスプレイの  が2つずつ増減し音量が切り替わります。

### 参考



先に電話番号を押してから  を押して、電話をかけることもできます。  
ハンズフリー通話中に受話器を取ると、通常の通話になります。  
その後、 を押すと、再び受話器を持たないで通話できます。

ハンズフリー通話で保留中に再び通話するときは、受話器を取ってください。  
マイクからの距離は、約50cm以内を目安にお話してください。周りの音が大きく騒がしいときは、マイクに近付いてお話してください。

周りが騒がしくて会話が聞き取りにくいときは、受話器を取ってお話してください。

ハンズフリー通話で相手と同時に話すと、声が途切れることがあります。相手が話し終わってから話してください。

### スピーカー拡声について

 を2秒間押してから電話をかけると、こちらの音声相手に聞こえなくなり、受話器を取ると通話できます。天気予報を聞くときや、チケットなどを買う場合に、音が途切れず便利です。ディスプレイに「」が点灯します。通話を終わるときは

 を押します。スピーカー拡声をオフにして通話を続けるときは受話器を取ります。



かける



1 を押す

ハンズフリー

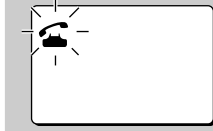

2 「ツー」が聞こえたら  
電話番号を押す

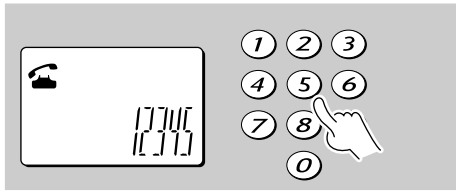

3 相手がでたら  
マイクに向かって話す



4 通話が終わったら  
切 を押す



およその通話時間と料金が10秒間表示され、通常の画面に戻ります。  
通話料金は、親機のディスプレイに **ACR** が点灯時、表示されます。

参考

先に電話番号を押してから を押して、電話をかけることもできます。  
ハンズフリー通話中に子機を充電器から取るか を押すと、通常の通話になります。

子機を充電器に戻すと、通話が切れます。

スピーカー音量が大きすぎると、天気予報や時報が途切れることがあります。音量を小さくしてお聞きください。

受ける



1 呼出音が鳴ったら  
 を押す

ハンズフリー

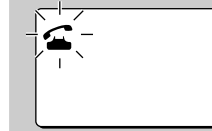

2 マイクに向かって話す

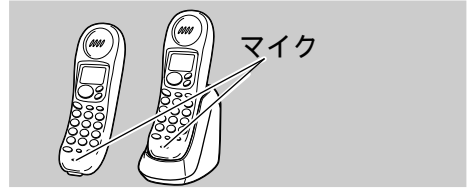

3 通話が終わったら  
切 を押す

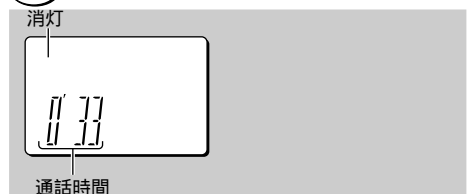

およその通話時間が10秒間表示され、通常の画面に戻ります。

スピーカー音量を変える

スピーカー音量は「大」または「小」に切り替えられます。お買い上げ時の設定は「大」です。

1 ハンズフリー通話中に  
 または を押す

押すたびにディスプレイの **||** が5つつづ増減し、音量が切り替わります。

マイクからの距離は、約50cm以内を目安にお話してください。周りの音が大きく騒がしいときは、マイクに近付いてお話しください。

ハンズフリー通話で保留中に再び通話するときは、子機を充電器から取るか、 を押しください。

周りが騒がしくて会話が聞き取りにくいときは、子機を取って を押しお話しください。

ハンズフリー通話で相手と同時に話すと、声が途切れることがあります。相手が話し終わってから話してください。

## 電話をかけ直す（再ダイヤル）



一度かけた相手や、お話し中だった相手にもう一度かける場合に便利です。最近かけた5件の電話番号を記憶しています。

基本の使い方

1 親機：受話器を置いた状態で  
子機：切を押してから  
再ダイヤル（子機：再ダイヤル）を押す



前にかけた電話番号をすべて消去する

1 親機：受話器を置いた状態で  
子機：切を押してから  
クリア（子機：クリア）を2秒間押す



2 かけたい電話番号を探す  
▲または▼  
(子機：▲または▼)を押す

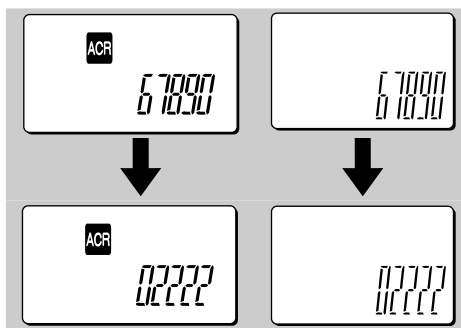

▼を押すたびに新しい順、▲を押すたびに古い順に電話番号を表示します。一巡すると「ピーツ」と鳴ります。

2 再ダイヤル（子機：再ダイヤル）を押す

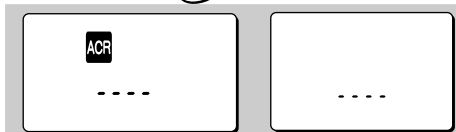

親機は、「消去です」とアナウンスします。10秒後、通常の画面に戻ります。

3 かけたい番号が表示されたら  
受話器を取る、または を押す

子機：充電器から取る、または  
通話か を押す

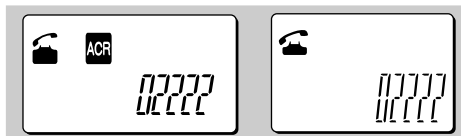

表示されている電話番号に電話をかけます。

記憶している電話番号を電話帳に登録するには  
「以前かけた電話番号から登録する」 32ページ



## よくかける電話番号を登録する(かんたんダイヤル)



よくかける電話番号をかんたんダイヤルに登録しておくことができます。簡単な操作で電話をかけることができます。また、登録の途中で名前などを録音しておくで、かんたんダイヤルを押したときに録音した名前などが発声されます。

## 電話番号を登録する

- 1 受話器を置いた状態で  
電話帳 を押す



- 2 , または を押す



電話番号がすでに登録されている場合、電話番号が表示されます。音声録音されている場合、音声もアナウンスされます。

- 3 を押す



登録したい電話番号を市外局番から入力する  
(最大16桁)

- 4 ダイヤルボタンを押す



電話番号を間違えたら、クリア を押して1桁ずつ消去し、正しい番号を入力します。

クリア を2秒以上押し、すべての番号が消去されます。

- 5 を押す



「録音です」とアナウンスされます。

- 6 音声を録音する場合は  
受話器を取り、呼出したい名前を録音する



「ピーッ」と鳴ったら録音開始です。録音時間は5秒間です。録音しない場合は手順7へ進んでください。

- 7 を押す



登録終了です。13桁以上の電話番号はスクロール表示します。10秒後、通常の画面に戻ります。

## 注意

60秒間ボタン操作を行なわないと、操作の途中で通常の画面に戻ります。登録中に電話がかかってくると、登録操作は無効になります。もう一度登録操作を行なってください。

## 参考

登録した電話番号などを確認するときは、「登録した電話番号に電話をかける」(30ページ)の手順1と2を行なってください。

NTTと「ナンバー・ディスプレイ」を契約し、「ナンバー・ディスプレイ」をオンにした場合、かかってきた電話番号と登録した電話番号が一致したら、録音した名前などを発声します。

国際電話番号などを登録するときは、番号の区切りで を押してください。「P」(待ち時間約4秒)が入力されます。

例)0041P12345

(「P」を入力すると、鳴り分けコールは動作しません。)



よくかける電話番号を登録する（かんたんダイヤル）

登録した電話番号を消去する

1 受話器を置いた状態で  
電話帳を押す



2 消去したい電話番号を選ぶ  
電話帳を押す



登録されている電話番号が表示されます。音声  
が録音されている場合、音声もアナウンス  
されます。

3 電話番号を確認したら  
クリアを押す



「消去です」とアナウンスされます。  
10秒後、通常の画面に戻ります。

登録した電話番号に電話をかける

1 受話器を置いた状態で  
電話帳を押す



2 かけたい電話番号を選ぶ  
電話帳を押す



登録されている電話番号が表示されます。音声  
が録音されている場合、音声もアナウンス  
されます。

3 電話番号を確認したら  
受話器を取るか、ハンズフリー  
発信を押す



4 通話が終わったら  
受話器を置くか、ハンズフリー  
発信を押す

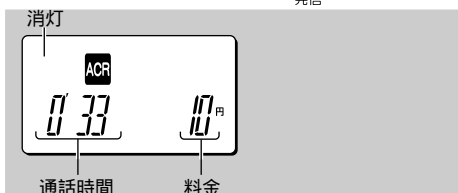

およその通話時間と料金が10秒間表示され、  
通常の画面に戻ります。

参考

先に受話器を取るか、ハンズフリー  
発信を押してから操作1と  
2を行ない、ハンズフリー  
発信を押しても電話がかけられま  
す。

基本の使い方

よくかける電話番号を登録する（かんたんダイヤル）

# 電話帳を使う

## 電話番号を登録する



電話帳には、100件（20件×5グループ）までの電話番号を登録できます。

### 電話帳に登録する

親機：受話器を置いた状態で

子機：【切】ボタンを押してから

1 電話帳 (子機：D) を押す

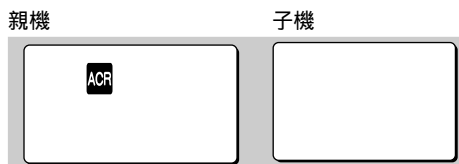

2 登録するグループを選ぶ  
① ~ ⑤ (子機：① ~ ⑤) のどれかを押す



3 登録する電話帳番号を選ぶ  
▲ または ▼ (子機：▲ または ▼) を押す

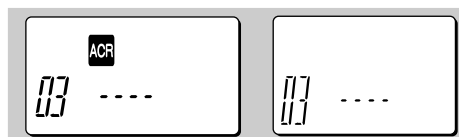

4 機能 (子機：F) を押す



5 電話番号を市外局番から入力する（最大16桁）  
ダイヤルボタンを押す

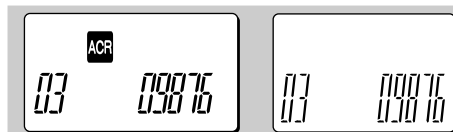

電話番号を間違えたら、【クリア】ボタンを押して1桁ずつ消去し、正しい番号を入力します。【クリア】ボタンを2秒以上押すと、すべての番号が消去されます。

6 機能 (子機：F) を押す

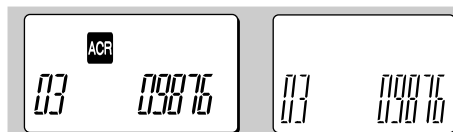

登録終了です。10桁以上の電話番号は、スクロール表示します。10秒後、通常の画面に戻ります。

### 注意

60秒間ボタン操作を行なわないと、操作の途中で通常の画面に戻ります。登録中に電話がかかってくると、登録操作は無効になります。もう一度登録操作を行なってください。

### 参考

国際電話番号などを登録するときは、番号の区切りで【再ダイヤル】ボタンを押してください。「P」（待ち時間約4秒）が入力されます。例）0041P12345（「P」を入力すると鳴り分けコール、僕だけコールは動作しません。）

電話帳番号に電話番号が登録されていないときは「-----」と表示されます。

登録したい電話帳番号にすでに電話番号が登録されているときは、違う電話帳番号を選んでください。

電話番号を登録する



以前かけた電話番号から登録する

1

親機：受話器を置いた状態で  
子機：【切】ボタンを押してから

再ダイヤル  または   
再ダイヤル  
(子機： または )  
を順に押す

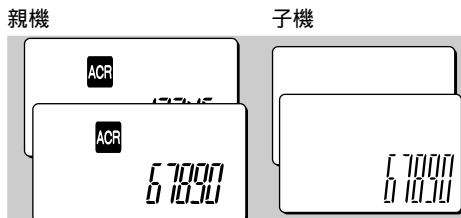

2

電話帳 (子機：) を押す

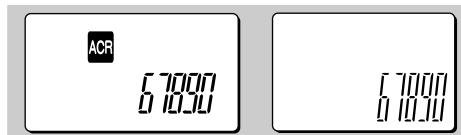

3

登録するグループを選ぶ  
<sup>普通</sup>① ~ ⑤ (子機：<sup>ふつう</sup>① ~ ⑤)  
のどれかを押す

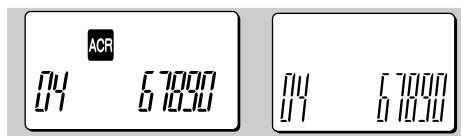

選んだグループ番号は表示されません。グループ番号を押すと、そのグループの中で電話番号が登録されていない若い電話番号が表示されます。

4

登録する電話番号を選ぶ  
⊙ または ⊙  
(子機：⊙ または ⊙) を押す

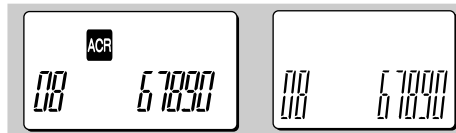

空いている電話番号が表示されます。

5

機能 (子機：) を押す

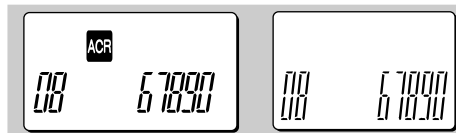

登録終了です。10桁以上の電話番号は、スクロール表示します。  
10秒後、通常の画面に戻ります。

電話帳を使う

電話番号を登録する

**注意**

60秒間ボタン操作を行なわないと、操作の途中でも通常の画面に戻ります。  
登録中に電話がかかってくると、登録操作は無効になります。もう一度登録操作を行なってください。

電話帳がいっぱいのときは「ビビビッ」と鳴ります。



電話番号を登録する

## 電話帳の内容を変更する

親機：受話器を置いた状態で

子機：【切】ボタンを押してから

1 電話帳 (子機：D) を押す

親機

子機



変更したい電話番号が入っているグループを選ぶ

2 ① ~ ⑤ (子機：① ~ ⑤) のどれかを押す



変更したい電話番号を表示する

3 ① または ② (子機：① または ②) を押す

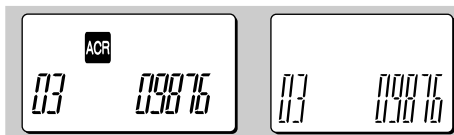

4 機能 (子機：F) を押す

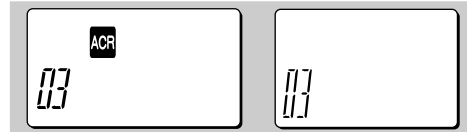

電話番号を市外局番から入力する (最大16桁)

5 ダイヤルボタンを押す

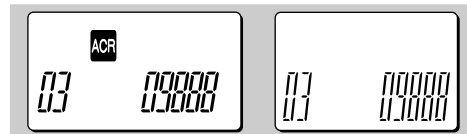

電話番号を間違えたら、【クリア】ボタンを押して1桁ずつ消去し、正しい番号を入力します。【クリア】ボタンを2秒以上押すと、すべての番号が消去されます。

6 機能 (子機：F) を押す

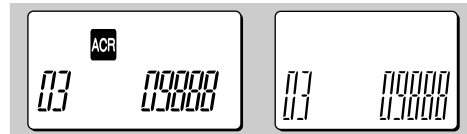

変更終了です。10桁以上の電話番号は、スクロール表示します。10秒後、通常の画面に戻ります。

## 注意

60秒間ボタン操作を行なわないと、操作の途中で通常の画面に戻ります。登録中に電話がかかってくると、登録操作は無効になります。もう一度登録操作を行なってください。

## 参考

国際電話番号などを登録するときは、番号の区切りで【再ダイヤル】ボタンを押してください。「P」(待ち時間約4秒)が入力されます。例)0041P12345(「P」を入力すると鳴り分けコール、僕だけコールは動作しません。)

電話番号を登録する



電話番号を消去する

登録した電話番号をひとつずつ消去する

親機：受話器を置いた状態で

子機：【切】ボタンを押してから

1 (子機： ) を押す

親機

子機



2 消去する電話番号が入っているグループを選ぶ  
 ① ~ ⑤ (子機： ① ~ ⑤ )  
 のどれかを押す



3 消去する電話番号を選ぶ  
 または   
 (子機： または ) を押す

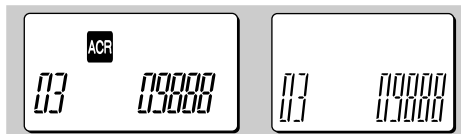

4 (子機： ) を2秒間押す

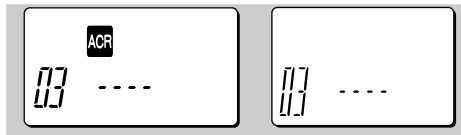

親機は、「消去です」とアナウンスします。  
 10秒後、通常の画面に戻ります。

登録した電話番号をグループで消去する

親機：受話器を置いた状態で

子機：【切】ボタンを押してから

1 (子機： ) を押す

親機

子機



2 消去するグループを選ぶ  
 ① ~ ⑤ (子機： ① ~ ⑤ )  
 のどれかを押す



3 (子機： ) を2秒間押す

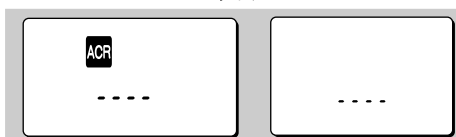

親機は、「消去です」とアナウンスします。  
 10秒後、通常の画面に戻ります。

**注意**

消去してもよい電話番号かどうかご確認の上、操作を行なってください。



電話番号を登録する

## 電話帳から電話をかける

親機：受話器を置いた状態で

子機：【切】ボタンを押してから



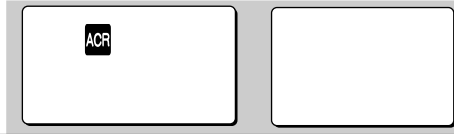

1  (子機：D)を押す

親機



子機

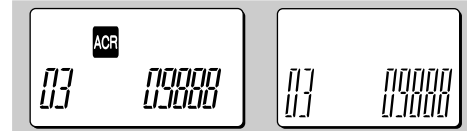

かけたい電話番号が登録されているグループを選ぶ

2  ~  (子機：  ~  )  
のどれかを押す3 かけたい電話番号を選ぶ  
 または   
(子機：  または  )を押す

【 】ボタンを押すと次の電話番号が表示されます。【 】ボタンを押すと逆順に表示されます。

4 電話番号を確認したら  
受話器を取るか、  を押す子機：充電器から取るか、  
 または  を押す  
発信 ハンズフリー

## 参考

先に受話器または子機を取るか、【ハンズフリー／発信】ボタン（子機：【通話／発信】ボタンまたは【ハンズフリー】ボタン）を押してからでも、電話をかけられます。

## 電話帳を転送する



登録した電話番号を、グループ単位で親機から子機へ、または子機から親機へ転送できます。

### 親機から子機へ転送する



親機：受話器を置いた状態で  
子機：【切】ボタンを押してから

1 電話帳を押す



2 転送したいグループを選ぶ  
① ~ ⑤ のどれかを押す



3 転送先の子機を選ぶ  
①、②または③を押す



(例) 子機の電話帳グループ1へ転送中

親機で選んだグループの電話帳を、子機の空きグループへ転送します。  
転送が終わると、通常の画面に戻ります。

### 子機から親機へ転送する



親機：受話器を置いた状態で  
子機：【切】ボタンを押してから

1 Dを押す



2 転送したいグループを選ぶ  
① ~ ⑤ のどれかを押す



3 保留内線を押す



(例) 親機の電話帳グループ1へ転送中

子機で選んだグループの電話帳を、親機の空きグループへ転送します。  
転送が終わると、通常の画面に戻ります。

### 注意

60秒間ボタン操作を行なわないと、操作の途中で通常の画面に戻ります。  
転送操作中に電話がかかってくると、転送は無効になります。もう一度転送操作を行なってください。  
転送がうまくいかなかった場合は、ディスプレイに「Err」と表示されます。

転送されない場合は、以下の点をご確認ください。  
子機または親機の電話帳に空きグループがありますか？  
必要ない電話番号は消去してください。  
(「電話番号を消去する」34ページ)  
子機または親機が操作中になっていませんか？  
ディスプレイの「」が消灯するまでお待ちください。  
子機は充電されていますか？  
ACアダプターが接続された充電器の上に子機を置いて操作してください。  
親機のACアダプターは接続されていますか？  
ACアダプターが接続されているか、ご確認ください。  
子機が使用範囲外になっていませんか？  
子機の使用範囲は、親機のアンテナを垂直に立て、完全に伸ばした状態で、見通し約100メートルです。



# 留守番電話を使う

## 留守番電話を使う



出かけるときにセットしておく、留守中に電話をかけてきた人の用件を録音できます。

### 留守番電話をセットする

- 1 受話器を置いた状態で  
留守メモを押す

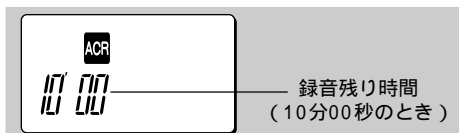

「ただ今留守にしております。ピーツと鳴ったらお話しください」と応答メッセージがアナウンスされ、【留守/メモ】ボタンが点灯します。

新しいメッセージが録音されると、【留守/メモ】ボタンが点滅します。

### 留守番電話のセットを解除する

- 1 受話器を置いた状態で  
留守メモを押す

【留守/メモ】ボタンが消灯します。

新しく録音された用件がある場合、【留守/メモ】ボタンは点滅します。「新しいメッセージは 件です」とアナウンスされ、再生を始めます。新しく録音された用件がない場合、「新しいメッセージはありません」とアナウンスされます。

### 用件を再生する

- 1 受話器を置いた状態で、【留守/メモ】ボタンが点滅している場合  
再生を押す

### 2 用件が順次再生される

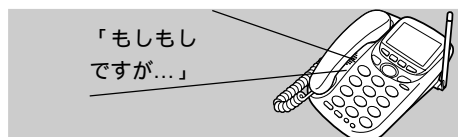

用件をすべて再生すると【留守/メモ】ボタンは点灯に変わります。

【再生/停止】ボタンを押すと、何度でも用件を再生できます。

再生中に外から電話がかかってくると、再生を中止して呼出音が鳴ります。

用件が再生された後、「 月 日、午前(午後) 時 分です」とアナウンスされます。

### 再生中の操作

再生中は以下の操作ができます。

- 再生中に次の用件を聞く ..... ③
- 再生中の用件を聞き直す ..... ①
- 再生中の1つ前の用件を聞く ..... ①を2回
- 再生を止める ..... 再生/停止
- 再生スピードを早くする ..... ⑥
- 再生スピードを遅くする ..... ④
- 早くまたは遅くした再生スピードを元に戻す ..... ⑤
- 再生中の音量をかえる(5段階) ..... ①または②

### 注意

子機使用中(☎が点灯)は、留守番電話をセットできません。

親機に録音された用件は、子機で再生できません。

通話メモ、僕だけ留守に録音された用件も含めて録音残り時間がなくなると、応答用に切り替わります。聞き終わった用件は、早めに消去してください(「用件を消去する」親機:38ページ、子機:76ページ)。

### 参考

録音時間は、子機と合わせて約10分間、最大30件分です。

録音時間は1件あたり1分ですが、2分に変更することもできます。

(「用件の録音時間を変更する」42ページ)

呼出音が鳴ってからでも、留守番電話をセットできます(「その場しのぎ応答をする」43ページ)。

声が小さすぎる、用件を録音せずに切った、などは録音されませんが、これらを録音するように設定することができます。

(「無音でも録音する」42ページ)



## 用件を消去する

子機と合わせて約10分間、最大30件分の録音時間がなくなると、自動で応答専用に切り替わります。聞き終わった用件は、早めに消去してください。

### 1件ずつ消去する

- 1 消去したい用件を再生中に  
クリア  を2秒間押す

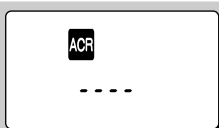

「消去です」とアナウンスされ、再生していた用件が消去されます。  
10秒後、通常の画面に戻ります。

### すべての用件を消去する

- 1 受話器を置いた状態で  
クリア  を2秒間押す



- 2  を押す

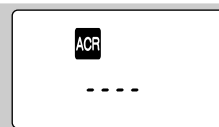

「消去です」とアナウンスされ、用件はすべて消去されます。  
10秒後、通常の画面に戻ります。

## 応答メッセージを設定する



### 応答メッセージを録音する

ご自分で好みの応答メッセージを録音できます。応答メッセージを録音すると、留守番電話の応答メッセージは、録音したメッセージに自動で切り替わります。応答メッセージは約15秒間録音できます。

受話器を置いた状態で

- 1 を押しながらか受話器を取り から指を離す



「録音です」とアナウンスされます。

- 2 を押す



は録音可能時間を示します。録音時間が経過すると、 は減っていきます。 がすべてなくなったら、録音時間終了です。ピーツと鳴ったら録音開始です。

- 3 応答メッセージを録音する



- 4 録音が終わったら を押す

録音したメッセージが再生され、応答メッセージは録音したメッセージに自動で切り替わります。

### 録音した 応答メッセージを消去する

録音した応答メッセージを留守番電話に設定してある場合、この応答メッセージを消去すると、留守番電話の応答メッセージは、「固定1」に切り替わります。

- 1 受話器を置いた状態で  
クリア を2秒間押す



- 2 を押す



「消去です」とアナウンスされます。  
10秒後、通常の画面に戻ります。

#### 注意

新しい応答メッセージを録音すると、古い応答メッセージは消去されます。  
音楽などを録音すると、音質が悪くなる場合があります。  
録音残り時間が15秒以下の場合、応答メッセージを録音できません。不要な用件を消去してから、録音し直してください。  
(「用件を消去する」 38ページ)

#### 参考

録音した応答メッセージの他に、内蔵の応答メッセージを選ぶこともできます(「応答メッセージを選ぶ」 40ページ)。



## 応答メッセージを設定する



## 応答メッセージを選ぶ

ご自分で録音した応答メッセージの他に、内蔵の応答メッセージ「固定1」か「固定2」または「転送用」を使うこともできます。

お買い上げ時の設定は「固定1」です。

1 受話器を置いた状態で

1 を押す



2 を押す



現在設定されている応答メッセージの番号が表示されます。【機能】ボタンを押すと、現在設定されている応答メッセージがアナウンスされます。

3 応答メッセージを選ぶ  
① ~ ④ のどれかを押す



(例) 2 を押した場合

① : 固定1

「ただ今、留守にしております。ピーッと鳴ったらお話しください。」

② : 固定2

「はいこちらは ... です。ただ今、留守にしております。ピーッと鳴ったらお話しください。」( ... は、右の項目で登録した電話番号をアナウンスします)。

③ : 自分で録音した応答メッセージ

④ : 転送用

「ただ今、留守にしております。メッセージを転送しますので、ピーッと鳴ったらお話しください。」

4 を押す

手順3 で選んだ応答メッセージがアナウンスされます。

## 応答メッセージ用に電話番号を登録する

応答メッセージの「固定2」は、メッセージの中で電話番号を発声します。応答メッセージを「固定2」に設定する場合は、あらかじめ電話番号を登録してください。

受話器を置いた状態で

1 を押す



2 の順に押す



3 電話番号を入力する(最大16桁)  
ダイヤルボタンを押す



電話番号を間違えたら、【クリア】ボタンを押して1桁ずつ消去し、正しい番号を入力します。【クリア】ボタンを2秒以上押すと、すべての番号が消去されます。

4 を押す



登録終了です。10桁以上の電話番号は、スクロール表示します。  
10秒後、通常の画面に戻ります。

電話番号を登録しないと「固定2」は選べません。  
応答メッセージを録音しないと「自分で録音した応答メッセージ」は選べません。  
(「応答メッセージを録音する」 39ページ)

## 留守番電話の便利な使い方



## かんたん留守セットを使う

この設定をオンにすると、留守番電話をセットしないで外出しても、外出先から留守番電話をセットできます。

お買い上げ時の設定は「オン」です。

1 受話器を置いた状態で  
機能を押す

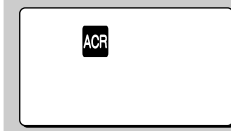

2 ① トーン ② を押す



3 ① を押す



オフにする場合は【0】ボタンを押します。

4 機能を押す

「セットです」とアナウンスされます。オフにすると、「解除です」とアナウンスされます。10秒後、通常の画面に戻ります。

## 外から留守番電話をセットする

1 外出先から電話をかける

呼出音が10回鳴ると、留守番電話がセットされます。14回目が鳴り終わると留守番電話が応答します。

## 呼出音の回数を変更する

留守番電話の呼出音の回数を、2回～9回の間で設定できます。呼出音の回数を増やすと、留守番電話をセットしたまま家にいるときに、かかってきた電話に出やすくなります。

お買い上げ時の設定は「4回」です。

1 受話器を置いた状態で  
機能を押す

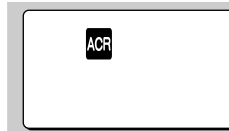

2 ① トーン ④ 通聞き を押す

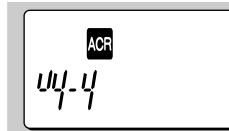

現在の呼出音の回数を表示します。

3 呼出音の回数を選ぶ  
②～⑨のどれかを押す

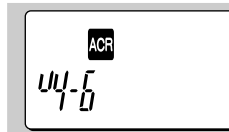

(例)6を押した場合

4 機能を押す

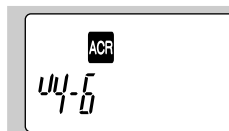

「呼出回数6回です」とアナウンスされます。10秒後、通常の画面に戻ります。



## 注意

NTTの「鳴り分けサービス」をご利用の場合は、設定した回数どおりに鳴らないことがあります。



## 無音でも録音する

声が小さすぎる、用件を録音せずに切ったなど、通常、録音されない用件も、録音するように設定できます。

お買い上げ時の設定は、「無音を録音しない」です。

1 受話器を置いた状態で  
機能を押す



2 トーン \* 7 の順に押す



3 1 を押す



無音を録音しない設定にする場合は【0】ボタンを押します。

4 機能を押す



10秒後、通常の画面に戻ります。

## 用件の録音時間を変更する

録音された用件が途中で切れる場合は、録音時間を延ばしてみてください。録音時間は、1分と2分の2種類あります。

お買い上げ時の設定は「1分」です。

1 受話器を置いた状態で  
機能を押す



2 トーン \* 3 を押す



3 録音時間を選ぶ  
1 または 2 を押す



(例) 2 を押した場合  
録音時間を1分にする場合は、【1】ボタンを押します。

4 機能を押す



「録音、2分です」とアナウンスされます。  
録音時間を1分にした場合は、「録音、1分です」とアナウンスされます。  
10秒後、通常の画面に戻ります。

## 注意

転送がオンのときは、留守録音された無音も転送されます。



## 応答専用にする

応答専用のメッセージを1 回流して、電話を切ります。相手の用件は録音しません。

1 受話器を置いた状態で  
 を押す

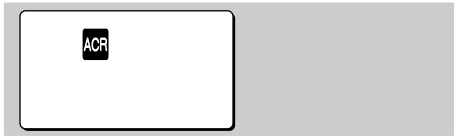

2 \* を押す



3 応答専用を選ぶ  
 を押す



応答専用を解除する場合は、【1】ボタンまたは【2】ボタンを押してください（「用件の録音時間を変更する」 42ページ）。

4 を押す



「録音、0分です」とアナウンスされます。10秒後、通常の画面に戻ります。

## 応答メッセージについて

「固定1」か「固定2」の応答メッセージを選ぶと、留守番電話を応答専用にしたときに、応答メッセージが下のように切り替わります。

	固定1のメッセージ	固定2のメッセージ
留守番電話をセットの場合	「ただ今留守しております。ピーッと鳴ったらお話しください。」	「はいこちらは...です。ただ今留守しております。ピーッと鳴ったらお話しください。」 <b>注意</b> 「...」は登録した電話番号をアナウンスします。（40ページ）
応答専用の場合	「ただ今留守しております。またおかけ直してください。」	「はいこちらは...です。ただ今留守しております。またおかけ直してください。」

## その場しのぎ応答をする

手が離せなくて電話に出られない場合や、電話に出たくない場合に便利です。

### かけ直し応答

1 電話がかかってきたときに  
 (子機： )を押す

応答専用のメッセージが流れます。相手の用件は録音しません。

### 居留守応答

1 電話がかかってきたときに  
 \* (子機： )を押す

留守番電話に切り替わり、相手の用件を録音します。





## 別の電話から用件を聞く(外線リモコン)



暗証番号を登録すると、留守録音された用件を、外出先の電話機から聞くことができます。

### 暗証番号を登録する

留守録音された用件を、プッシュホンまたはトーン信号を出せる外部の電話機から聞くには、暗証番号が必要です。あらかじめボディガードの暗証番号( 5 8 ページ)とは違う番号を登録してください。

1 受話器を置いた状態で  
機能 を押す



2 \* 1 を押す

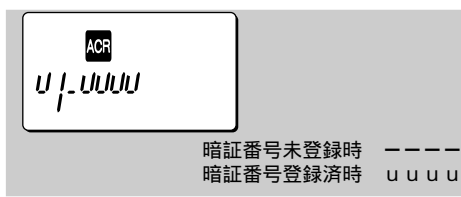

3 暗証番号(4桁)を入力する  
ダイヤルボタンを押す

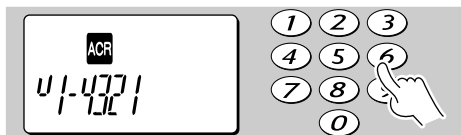

(例)「4321」を登録の場合

4 機能 を押す



「暗証 4321 です」とアナウンスされます。  
10秒後、通常の画面に戻ります。

### 暗証番号を消去する

1 受話器を置いた状態で  
クリア を2秒間押す



2 \* 1 を押す



「消去です」とアナウンスされ、暗証番号が  
消去されます。  
10秒後、通常の画面に戻ります。

### 暗証番号メモ



登録した暗証番号をメモして  
おきましょう。

#### 注意

親機の暗証番号を使って、「僕だけ留守」に録音された用件を聞くことはできません。  
親機、子機どうして同じ暗証番号を登録できません。

#### 注意

留守番電話をセットしないで外出した場合、暗証番号が登録されていると、15回以上の呼出音で、応答専用のメッセージを自動で流せます。この動作をさせたくない場合は

1. 暗証番号を消去する
2. かんたん留守セットをオフにする( 41ページ)を、行ってください。

別の電話から用件を聞く（外線リモコン）

## 外出前に留守番電話をセットする

- 1 受話器を置いた状態で  
留守  を押す



留守  が点灯します。  
応答メッセージが流れます。

## 外出先から録音された用件を聞く

- 1 プッシュホンまたはトーン信号が出る電話機から  
自宅に電話する

応答メッセージが再生されます。



- 2 応答メッセージが聞こえているあいだに  
 を押す

応答メッセージが停止します。

- 3 10秒以内に  
暗証番号(4桁)を押す



10秒以内にボタンを操作しないと、電話は切れます。  
暗証番号を押し間違えると、「ビビビッ」と鳴ります。 を押し、暗証番号を入力し直してください。暗証番号を3回間違えると、電話は切れます。



- 4 「新しいメッセージは 件です」とアナウンスされた後  
新しく録音された用件が再生される

一度聞いた用件しかないときは、「再生、シャープ()です。消去、スター()です。」とアナウンスされます。





録音された用件がないときは  
「新しいメッセージはありません」とアナウンスして、電話は切れます。

## 再生が終わると

「再生、シャープ()です。消去、スター()です。」とアナウンスされます。

アナウンス後10秒以内に を押すと、もう一度用件が再生されます。 を押すと用件が消去されます。「消去です」とアナウンスされ、電話は切れます。  
アナウンス後10秒以内にボタンを操作しないと、電話は切れます。

## 録音された用件を聞くときにできる操作

再生中の用件を聞き直す ..... 再生中に    
再生中の次の用件を聞く ..... 再生中に    
再生の停止 ..... 再生中に    
1つ前の用件を聞く ..... 再生中に  

再生中は、連続10回まで用件を聞き直せます。11回目を聞き直そうとしても、再生中の用件の頭出しをせず、そのまま再生を続けます。遅聞き、早聞きはできません。



# 内線通話・電話を取り次ぐ

## 内線通話する



### 親機から子機に話す



内線番号は以下の通りです。

- 子機1台目 ..... ①
- 子機2台目 ..... ②
- 子機3台目 ..... ③

受話器を置いた状態で

**1** ①、②または③を押す

内線呼出音が鳴ったら



充電器から取るか、  
または **④** を押す

保留  
○  
内線

発信

**2** 子機が電話に出たら  
受話器を取って  
話す



**3** 通話を終わらせるには  
受話器を戻す

### 内線通話中にかかってきた外線電話を取るには

内線通話が切れて、呼出音が鳴り始めます。

親機で取る場合

受話器を一度戻して再び取るか、【ハンズフリー／発信】ボタンを押す。

子機で取る場合

充電器に一度戻して再び取るか、【通話／発信】ボタンまたは【ハンズフリー】ボタンを押す。

### 内線呼出中にかかってきた外線電話を取るには

親機で取る場合

受話器を一度戻して再び取るか、【ハンズフリー／発信】ボタンを押す。

子機で取る場合

充電器に一度戻して再び取るか、【通話／発信】ボタンまたは【ハンズフリー】ボタンを押す。

### 注意

内線通話でハンズフリー通話はできません。受話器・子機を持って、お話しください。

親機からの呼出しを中止するときは

【再生／停止】ボタンを押すか、受話器を戻してください。

### 子機から親機に話す



内線番号は以下の通りです。

親機 ..... ⑤

**1** 【切】ボタンを押してから  
保留  
○  
内線 **⑤** を押す

「内線」が点灯してから【0】ボタンを押してください。

内線呼出音が  
鳴ったら



受話器を  
取る



**2** 親機が電話に出たら  
話す



**3** 通話を終わらせるには  
充電器に戻すか、**⑥** を押す

内線通話する

IS-A13EX/IS-A13TR/  
IS-WG34EX/ IS-WG34TRのみ  
子機から子機に話す

子機どうして内線通話ができます。  
内線番号は以下の通りです。

- 子機1台目 ..... ①
- 子機2台目 ..... ②
- 子機3台目 ..... ③

1 【切】ボタンを押してから  
保留  
○を押す  
内線



「内線」が点灯します。

2 内線通話する子機を選ぶ  
① ~ ②のどれかを押す

内線呼出音が鳴ります。  
呼出しを中止するときは充電器に戻します。

内線呼出音が鳴ったら

子機  
充電器から取るか、保留または内線  
○を押す  
通話 発信

3 子機が電話に出たら  
話す

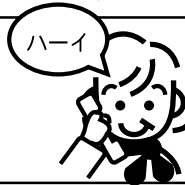

4 通話を終わらせるには  
充電器に戻るか、切○を押す

**注意**

内線通話でハンズフリー通話はできません。子機を持って、お話しください。

子機の呼出しを中止するときは  
【切】ボタンを押すか、子機を充電器に戻してください。

電話を取り次ぐ



親機から子機に  
外線を取り次ぐ



外からかかってきた電話を、親機から子機へ取り次ぎます。  
内線番号は以下の通りです。

- 子機1台目 ..... ①
- 子機2台目 ..... ②
- 子機3台目 ..... ③

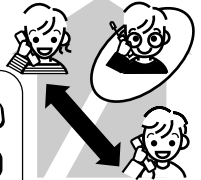

1 外線通話中に  
①、②、③のどれかを押す

内線呼出音が鳴ったら

子機  
充電器から取るか、保留または内線  
○を押す  
通話 発信

2 子機が電話に出たら  
話す



3 受話器を戻す

子機  
外線の相手と話す



子機が電話に出る前に外線通話に戻すには  
【保留】ボタンを押します。

子機と話さずに取り次ぐときは  
子機を呼出しているときに受話器を戻します。

もう一度親機で外の相手と話すときは  
受話器を戻さずに子機を充電器に戻してもらうか、  
【切】ボタンを押してもらいます。

内線通話・電話を取り次ぐ

内線通話する/電話を取り次ぐ

電話を取り次ぐ

子機から親機に  
外線を取り次ぐ



外からかかってきた電話を、子機から親機へ取り次ぎます。内線番号は以下の通りです。

親機 ..... ①

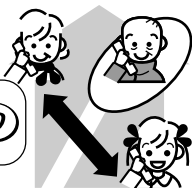

1 外線通話中に  
保留  
○  
内線  
①を押す

内線呼出音が  
鳴ったら



受話器を  
取る



2 親機が電話に出たら  
話す

おじいちゃん  
からよ



3 充電器に戻す。または切  
す



外線の相手と話す

もしもし



親機が電話に出る前に外線通話に戻るには【通話 / 発信】または【保留 / 内線】ボタンを押します。

親機と話さずに取り次ぐときは親機を呼出しているときに子機を充電器に戻すか、【切】ボタンを押します。

もう一度子機で外の相手と話すときは充電器に戻さない、または【切】ボタンを押さずに親機の受話器を戻してもらいます。

子機から子機に  
外線を取り次ぐ



外からかかってきた電話を、子機から別の子機へ取り次ぎます。内線番号は以下の通りです。

子機1 台目 ..... ①

子機2 台目 ..... ②

子機3 台目 ..... ③

もしもし



1 外線通話中に  
保留  
○  
内線  
①、②または③を押す

内線呼出音が鳴ったら



呼出された子機を充電器から取るか  
通話  
発信  
す

他の子機が電話に出たら（内線呼出音が止まります）

IS-A13/ IS-DA2/ IS-WG34の場合

IS-A13EX/ IS-A13TR/  
IS-WG34EX/ IS-WG34TR  
の場合

2 ひとこと取り次ぐ

会話はできません。呼出した子機から呼出された子機への片方向の通話です。

2 話す

3 充電器に戻すか、切  
す



呼出された子機で

外線の相手と話す

他の子機が電話に出る前に外線通話に戻るには【通話 / 発信】、【ハンズフリー】または【保留 / 内線】ボタンを押します。

他の子機へ話さずに取り次ぐときは子機を充電器に戻すか、【切】ボタンを押します。

# 電話を転送する

## PHS/携帯/一般電話に転送する



留守番電話に用件が録音されたときに、転送先に指定したPHS / 携帯 / 一般電話（ブッシュホンまたはトーン信号が出せる電話機）に転送します。転送を受けた電話機で用件をお聞ください。

### 転送とは

外出前に携帯電話やポケベルの電話番号を転送先に登録して、転送をセットします。

（例）ポケベルと携帯電話を転送先に指定した場合

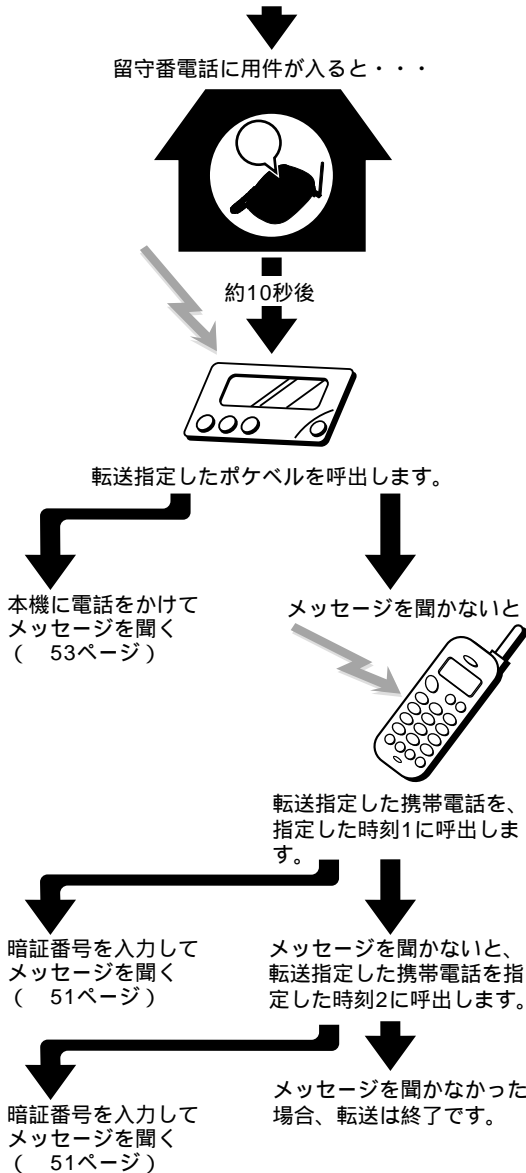

PHS / 携帯 / 一般電話転送と、ポケベル転送を同時にセットすると、最初にポケベルに転送します。ポケベルへ転送終了後、指定した時刻まで本機の用件が聞かれなかった場合、指定したPHS / 携帯 / 一般電話へ転送します。

### PHS/携帯/一般電話に転送をセットする

転送をセットすると、留守番電話に用件が録音された約10秒後に指定した電話番号へ転送します。それ以外に、転送に都合の良い時間を2回まで指定できます。次からは留守番電話をセットするだけで、指定した電話番号に転送されます。

転送をセットする前に

暗証番号を登録する（44ページ）

留守番電話をセットする（37ページ）

1 受話器を置いた状態で  
機能を押す



2 機能、5、1の順に押す



転送先電話番号の入力画面になります。

3 転送先の電話番号（最大16桁）を入力する  
ダイヤルボタンを押す

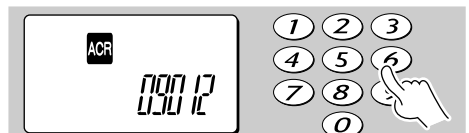

電話番号を間違えたら、【クリア】ボタンを押して1桁ずつ消去し、正しい番号を入力します。【クリア】ボタンを2秒以上押しすと、すべての番号が消去されます。

4 機能を押す



次ページに続く

PHS/携帯/一般電話に転送する

## 5 転送時刻を指定する ダイヤルボタンを押す

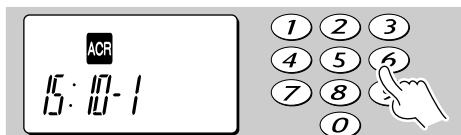

時刻を入力しない場合は、【機能】ボタンを2回押し、手順7へ進みます。  
転送時刻は、24時間制で4桁の数字を入力します。  
転送時刻を間違えたら、【クリア】ボタンを2秒間押し、入力したすべての時刻を消去して入力し直します。  
時刻が入力済で変更しない場合は、次へ進みます。

## 7 転送を設定する ①を押す



転送しない場合は、【0】ボタンを押します。

## 8 機能を押す

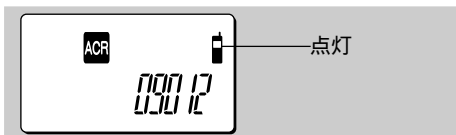

「メッセージ転送、... (電話番号) です」とアナウンスされます。  
10秒後、通常の画面に戻ります。

## 6 機能を押す



2つ目の転送時刻の設定画面になります。  
2つ目の転送時刻を入力する場合は、手順5と6をもう一度行なってください。  
2つ目の転送時刻を入力しない場合は、もう一度【機能】ボタンを押してください。



### 注意

下記の場合は転送をセットできません。  
転送先が登録されていない  
転送先の電話番号を登録してください  
暗証番号が登録されていない  
暗証番号を登録してください  
（「暗証番号を登録する」 44ページ）  
留守番電話が応答専用になっている  
用件の録音時間を1分または2分に設定してください  
（「用件の録音時間を変更する」 42ページ）  
留守番電話をセットしていない  
留守番電話をセットしてください  
（「留守番電話をセットする」 37ページ）

転送をセットすると、ボディガードは解除されません。  
留守番電話を解除すると、転送も解除されます。設定した内容を変えずにもう一度転送をセットする場合は、留守番電話をセットしてください。  
転送時刻が登録されていないと、ポケベル転送とPHS/携帯/一般電話転送は同時にセットできません。  
転送時刻を指定しない場合、最初の転送に失敗しても再転送は行ないません。





## 転送を受ける

外出される前に...

1. 転送先の電話番号を登録し、転送時刻を指定する (49ページ)
2. 留守番電話をセットする (37ページ)  
相手の用件録音終了約10秒後、指定した転送先に自動で電話をかけます。

### 1 PHS / 携帯 / 一般電話が呼出されたら 電話に出る

「メッセージ転送です」とアナウンスが聞こえている間に

### 2 を押す

アナウンスが止まります。





### 3 10秒以内に 暗証番号(4桁)を入力する

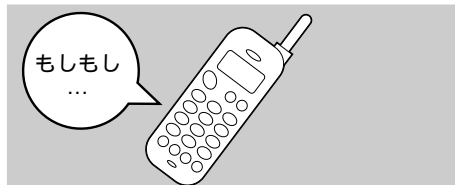

### 4 用件が再生される



## 録音された用件を聞くときにできる操作

- 再生中の用件を聞き直す ..... 再生中に 
- 再生中の次の用件を聞く ..... 再生中に 
- 再生の停止 ..... 再生中に 
- 1つ前の用件を聞く ..... 再生中に  

### 注意

転送を受ける前に本機に録音された用件を聞いたときは、転送しません。  
2つ目の転送時刻に呼出してもつながらない場合は、転送を終了します。

### 参考

転送先に指定した電話が留守番電話になっていたり、エリア外または電源が切れていると、用件ではなく「メッセージ転送です」というアナウンスが留守録音されます。録音された用件は、本機に電話をかけてお聞きください(「外出先から録音された用件を聞く」 45ページ)。



## ポケベルに転送する



留守番電話に用件が録音されたときに、転送先に通知します。  
ブッシュホンまたはトーン信号の出せる電話機から本機に電話をかけて、用件をお聞きください。

### ポケベルに転送をセットする

転送をセットすると、留守番電話に用件が録音された約10秒後に、指定したポケベルに通知します。

次からは留守番電話をセットするだけで、自動で指定したポケベルに転送されます。

転送をセットする前に

暗証番号を登録する ( 44 ページ )

留守番電話をセットする ( 37 ページ )

1 受話器を置いた状態で

**1**  を押す



2    の順に押す



転送先電話番号の入力画面になります。

3 転送先の電話番号 (最大16桁) を入力する  
ダイヤルボタンを押す

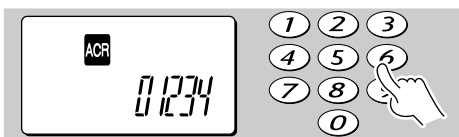

電話番号を間違えたら、【クリア】ボタンを押して1桁ずつ消去し、正しい番号を入力します。【クリア】ボタンを2秒以上押しと、すべての番号が消去されます。

4  を押す



5 転送を設定する  
**1** を押す



転送しない場合は、【0】ボタンを押します。

6  を押す

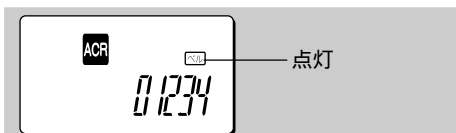

「ポケベル転送、... (電話番号) です」とアナウンスされます。  
10秒後、通常の画面に戻ります。

### 注意

ポケベル転送だけをセットしている場合は、一度転送すると終了します。

下記の場合は転送をセットできません。

転送先が登録されていない

転送先の電話番号を登録してください

暗証番号が登録されていない

暗証番号を登録してください

(「暗証番号を登録する」 44 ページ)

留守番電話が応答専用になっている

用件の録音時間を1分または2分に設定してください

(「用件の録音時間を変更する」 42 ページ)

留守番電話をセットしていない

留守番電話をセットしてください

(「留守番電話をセットする」 37 ページ)

転送をセットすると、ボディガードは解除されません。

留守番電話を解除すると、転送も解除されます。設定した内容を変えずにもう一度転送をセットする場合は、留守番電話をセットしてください。



ポケベルに転送する

## 転送を受ける

外出される前に...

1. 転送先の電話番号を登録する(52ページ)
2. 留守番電話をセットする(37ページ)  
相手の用件録音終了約10秒後、指定したポケベルに自動で電話をかけます。

### 1 ポケベルが呼出されたら、 自宅に電話する

プッシュホンまたはトーン信号を出せる電話機をご使用ください。

### 2 応答メッセージが聞こえている間に ☎を押す

アナウンスが止まります。

### 3 10秒以内に 暗証番号(4桁)を入力する



### 4 用件が再生される



## 転送のタイミングを設定する

ポケベルに転送されない場合は、電話を切るまでの待ち時間を変更してください。  
お買い上げ時の設定は、「20秒」です。

### 1 受話器を置いた状態で 機能を押す

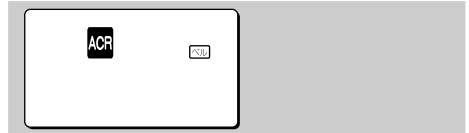

### 2 \* (トーン) 8 (心) の順に押す

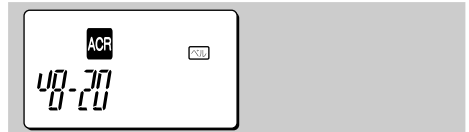

転送の待ち時間を設定する画面になります。

### 3 転送待ち時間を入力する ダイヤルボタンを押す

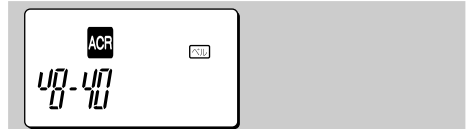

(例) 40秒  
10秒～50秒の範囲で指定できます。  
転送待ち時間は、ポケベル会社に電話をかけ、つながってから切れるまでの時間を測り、この時間から10秒引いた数が目安です。

### 4 機能を押す

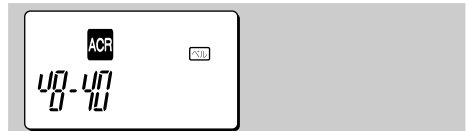

10秒後、通常の画面に戻ります。  
留守番電話と転送をセットして、外から自宅に電話をかけ、転送されるか確認してください。



# 音の種類を設定する

## 呼出音を選ぶ



ベル、メロディ9種類、取り込んだハーモニー呼出音メロディー（親機のみ、最大10曲まで）の中から、お好みの呼出音を選びます。

お買い上げ時の設定は「ベル」です。

親機：受話器を置いた状態で

子機：【切】ボタンを押してから

1

機能 (子機：F) (メロディ) を押す

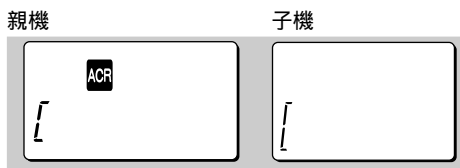

2

(子機：) を押す

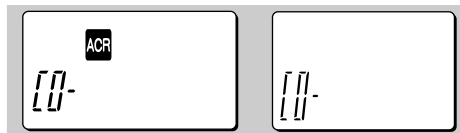

3

呼出音を選ぶ

(または) (子機：) (または) を押す



押すたびに下記のように切り替わります。

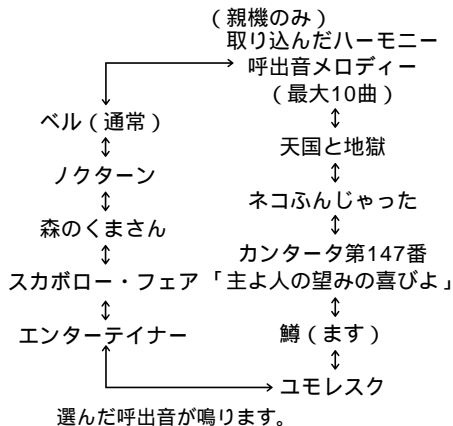

## 呼出音の大きさを変える

親機の呼出音量は5段階、子機の呼出音量は大、小の2段階に切り替えられます。お買い上げ時の設定は、親機：「最大」、子機：「大」です。

親機：受話器を置いた状態で

子機：【切】ボタンを押してから

1

(または) (子機：) (または) を押す

押すたびに切り替わります。

## 呼出音を消音にする



1

【切】ボタンを押してから

(F) (または) の順に押す



2

(F) を押す

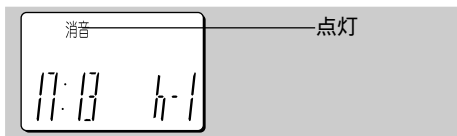

呼出音を出すときは、【 】ボタンを押します。

## 注意

ベル以外を選ぶとNTTの「鳴り分けサービス」は動作しません。

消音を設定していても、内線呼出音、モーニングコールは「小」で鳴ります。

電話帳の呼出音、非通知の呼出音とは違う呼出音をお選びください。同じ呼出音を選ぶと、「ナンバー・ディスプレイ」を契約してナンバー・ディスプレイをオンにしたとき、鳴り分けができません。

音の種類を設定する

呼出音を選ぶ

4

機能 (子機：F) を押す

呼出音を設定されます。

## 呼出音を鳴らさないようにする (サイレントモード)



サイレントモードをセットすると、呼出音を鳴らさず、留守応答、ボディガードの応答中もスピーカーから発声しません。

電話がかかってくると、 が点灯します。登録、確認のアナウンス、内線呼出音など、ご自分で操作した場合の音は聞こえます。

お買い上げ時の設定は「オフ」です。

### サイレントモードをセットする

- 1 受話器を置いた状態で  
機能 (子機: 機能) を押す

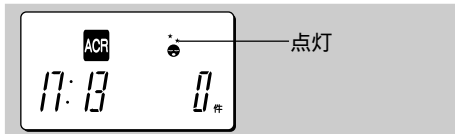

「セットです」とアナウンスされます。

### サイレントモードを解除する

- 1 サイレントモード中、受話器を置いた状態で  
機能 (子機: 機能) を押す

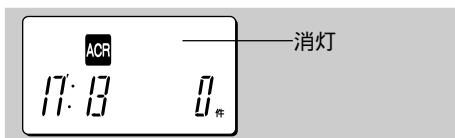

「解除です」とアナウンスされます。

## 保留音を選ぶ



保留音は「ノクターン」または「森のくまさん」の2種類があります。

お買い上げ時の設定は「ノクターン」です。

親機：受話器を置いた状態で

子機：【切】ボタンを押してから

- 1 機能 (子機: F) を押す

親機

子機



- 2 保留音 (子機: 保留音) を押す



- 3 保留音を選ぶ  
(子機: または ) を押す



選んだ保留音が鳴ります。

- 4 機能 (子機: F) を押す

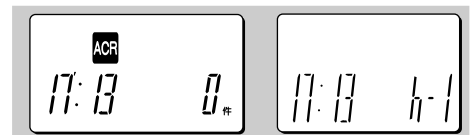

### 注意

サイレントモードが設定されていても、内線呼出音、モーニングコールは「小」で鳴ります。サイレントモードを設定すると、「ボディガード」の2回目の呼出音は鳴りません。

サイレントモードと一緒にセットできるのは留守番電話、転送、ボディガード、モーニングコールです。



# 便利な使い方

## キャッチホンを使う



NTTのキャッチホンサービス(有料)を契約すると、外線を切らずに、後からかかってきた別の電話を受けることができます。

### キャッチホンを受ける

- 1 外線通話中に「プップッ」という音が聞こえたら  
キャッチ (子機: ) を押す  
ブラック

後からかかってきた電話の相手と通話できます。  
もう一度押すと、元の電話とつながります。

### キャッチ時間を変更する



キャッチホンが取りにくい場合は、キャッチ時間の間隔を変えてください。

お買い上げ時は短い時間に設定されています。

- 1 受話器を置いた状態で  
機能 を押す



- 2 (※) (0) (3) の順に押す



- 3 (1) または (2) を押す



(例) 2 を押した場合  
短くする場合は、【1】ボタンを押します。

- 4 機能 を押す

10秒後、通常の画面に戻ります。

### 注意

キャッチホンサービスを契約していない場合や、「プップッ」という音が聞こえていないときに【キャッチ/ブラック】ボタンを押すと、通話が切れます。  
子機でキャッチ時間の変更はできません。

## プッシュホンサービスを利用する



ダイヤル回線で、ポケベルサービスや預金残高照会などのプッシュホンサービスをご利用になれます。

- 1 相手先に電話して  
(※) (子機: (※)) を押す

プッシュホン回線を契約している場合は、この操作は不要です。

- 2 相手の指示に従って  
ダイヤルボタンを押す



電話を切るとダイヤル回線に戻ります。

## ボディガードを使う



### ボディガード1

電話をかけてきた相手に、12桁までの電話番号を入力してもらいます。その電話番号を見て、電話に出るか出ないかを決められます。

電話がかかってくると

- 1 呼出音が鳴る
- 2 「プッシュホンで、あなたの電話番号とシャープ( )を入力してください。」と応答する

### ボディガード2

かけてきた相手に暗証番号を入力してもらいます。暗証番号を知らない相手の電話を受けずに済みます。

電話がかかってくると

- 1 「プッシュホンで、暗証番号を入力してください。」と相手に応答する。

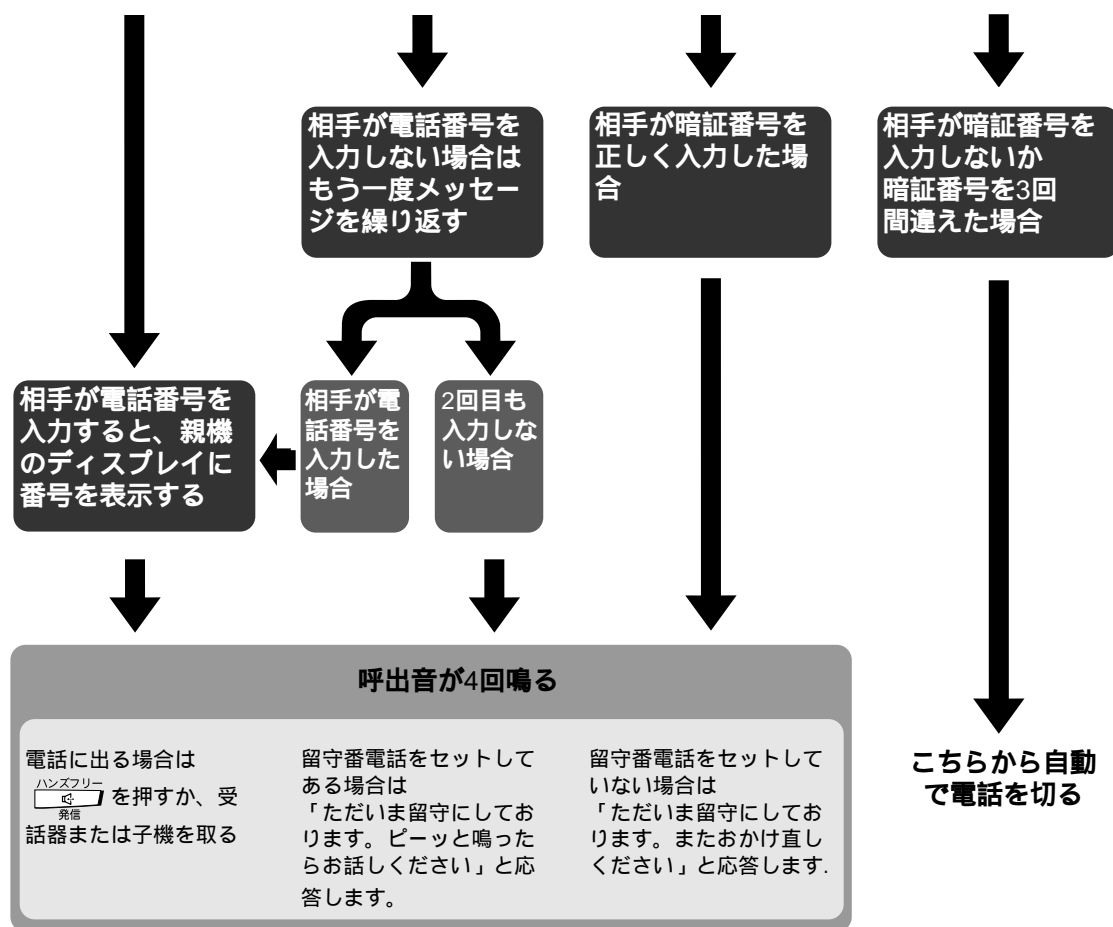

ボディガードを使う



便利な使い方

### 注意

サイレントモードをオンにすると、親機の呼出音は聞こえません。

サイレントモードをオフにするときは「呼出音を鳴らさないようにする(サイレントモード)」( 55ページ)





ボディガードを使う

ボディガードの種類を選ぶ

お買い上げ時の設定は、「ボディガード1」です。

1 受話器を置いた状態で  
機能 **8** を押す

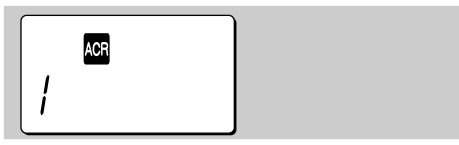

2 ボディガードの種類を選ぶ  
① または ② を押す



3 機能 を押す

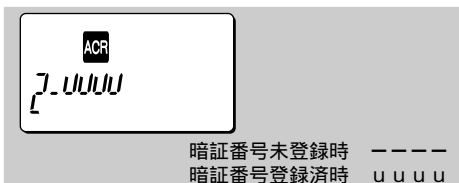

ボディガード1を選んだ場合は、ここで設定終了です。「ボディガードをセットする」を行なってください。  
ボディガード2を選んだ場合は、暗証番号を登録します。

ボディガード2用の暗証番号を登録する(4桁)

あらかじめ親しい人たちに暗証番号をお知らせしておきましょう。

4 暗証番号を登録する  
ダイヤルボタンを押す



別の電話から用件を聞いたり、転送を受ける場合の暗証番号(44ページ)とは違う番号を設定してください。

5 暗証番号を確認したら  
機能 を押す



ボディガード2が設定されました。  
10秒後、通常の画面に戻ります。

ボディガードをセットする

お買い上げ時の設定は、「オフ」です。

1 受話器を置いた状態で  
**8** を2秒間押す

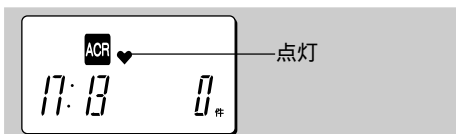

「セットです」とアナウンスされます。

ボディガードを解除する

1 受話器を置いた状態で  
**8** を2秒間押す

「解除です」とアナウンスされ、「♥」が消灯します。

ボディガード用  
暗証番号メモ



登録した暗証番号をメモしておきましょう。

ボディガードと一緒にセットできるのはサイレントモードと留守番電話です。  
ボディガードをセットすると他の電話への転送は解除されます。転送を優先したいときは、ボディガードを解除してください。



## ボディガード用応答メッセージを録音する

ボディガード1の応答メッセージを、自分で録音できます。メッセージを録音すると、そのメッセージが応答用に自動で設定されます。ボディガード用応答メッセージを元のメッセージに戻す場合は、ご自分で録音した応答メッセージを消去してください。

- 1 受話器を置いた状態で  
 を押しながらか受話器を取り  
 から指を離す



「録音です」とアナウンスされます。

- 2 を押す



は録音可能時間を示します。録音時間が経過すると、 は減っていきます。 がすべてなくなったら、録音時間は終了です。ピーッと鳴ったら録音開始です。メッセージを録音してください。メッセージは約15秒録音できます。

- 3 応答メッセージを録音する



- 4 メッセージの録音が終わったら  
 を押す

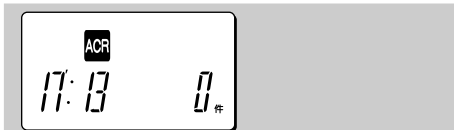

録音したメッセージが再生されます。10秒後、通常の画面に戻ります。

## 録音した応答メッセージを消去する

- 1 受話器を置いた状態で  
 クリア を2秒間押す



- 2 を押す



「消去です」とアナウンスされます。10秒後、通常の画面に戻ります。

### 参考

「ナンバー・ディスプレイ」を契約し、ナンバー・ディスプレイがオンの場合、番号非通知でかかってきた電話に対する応答メッセージは変更できません。



## 通話中の会話を録音する(通話メモ)



通話中の会話を録音できます。親機で録音した会話は親機で、子機で録音した会話は子機で聞くことができます。録音可能時間は、留守番電話の応答メッセージや、録音された用件の長さによって変わります。

### 会話を録音する

1 外線通話中に  
留守 (子機: メモ) を押す  
親機 子機



2 録音を終えるには、もう一度  
留守 (子機: メモ) を押す

### 録音した会話を再生する

親機：受話器を置いた状態で

子機：【切】ボタンを押してから

1 再生 (子機: 22秒間) を押す

## クイック通話を設定する



外線電話がかかってきたときに、子機を充電器から取るだけで通話できるようにします。お買い上げ時の設定は「オン」です。

1 【切】ボタンを押してから  
F を押す



2 通話 発信 を押す



3 0 または 1 を押す



(例) 0 (オフ) を押した場合  
オンを選ぶ場合、【1】ボタンを押します。

4 F を押す



10秒後、通常の画面に戻ります。

通話中の会話を録音する(通話メモ) / クイック通話を設定する

便利な使い方

ハンズフリー通話中は  
会話を録音できません。

録音された用件は  
留守録音された用件の1件分として扱われます。

「ピピピッ」と鳴ったら  
録音残り時間がなくなっていますか？

会話の消去や再生中の操作についての詳しい説明は  
親機：「留守番電話を使う」(37、38ページ)  
子機：「子機専用の留守番電話を使う(僕だけ留守)」(75、76ページ)をご覧ください。

## モーニングコールを使う



指定した時刻になると呼出音が1分間鳴り続けます。電話に出ると、メロディがスピーカーから流れます。必ず現在時刻を合わせておいてください(「年月日・時刻を合わせる」 17ページ)。

### モーニングコールをセットする

お買い上げ時の設定は「オフ」です。

親機：受話器を置いた状態で

子機：【切】ボタンを押してから

1 (親機) (子機) (子機) (子機) の順に押す

親機

子機



4 (子機) または (子機)

(子機： )を押す

1日だけセットする場合は【1】ボタンを、毎日セットする場合は【2】ボタンを押します。

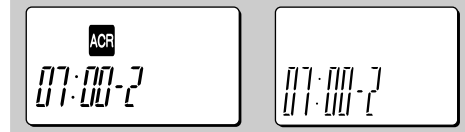

(例) 2 (毎日) を押した場合

2 時刻を指定する (24時間制4桁)   
 ダイヤルボタンを押す

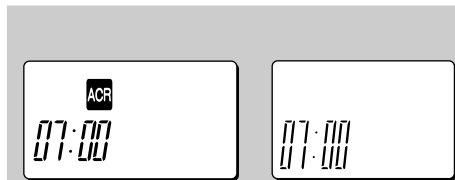

例 午前8時30分 :   
 午後10時 :

数字を間違えたら、【クリア】ボタンを2秒以上押してください。すべての数字が消去されるので、数字を入力し直してください。

5 (親機) (子機： )を押す

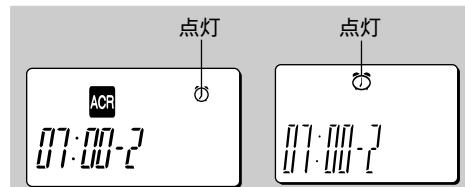

親機は、「午前(午後) 時 分、毎日(1回)です。」とアナウンスします。10秒後、通常の画面に戻ります。

3 (親機) (子機： )を押す



### 参考

モーニングコールの呼出音を、お好みで選べます。  
(「モーニングコールの呼出音を選ぶ」 63ページ)





モーニングコールを使う

指定した時刻に鳴ると

呼出音が鳴り始めて1分以内に



受話器を取る

または ハンズフリー  
 を押す  
 発信



充電器から取る

または 通話 か ハンズフリー  
 を押す  
 発信

スピーカーからメロディ（「四季・春」）  
が約1分間流れます。

メロディを止めるときは



受話器を置く

または ハンズフリー  
 を押す  
 発信



充電器に戻す

または を押す

鳴る前に解除する

1 (子機 : ) を2秒間押す

が消灯します。

もう一度セットする

1 (親機) (子機 : ) を2秒間押す

親機

子機

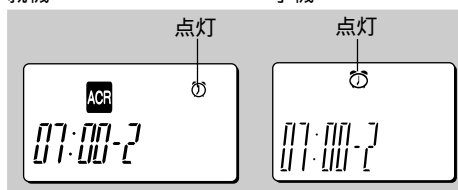

時刻を指定していない場合は、「ビビビッ」と鳴ってセットできません。  
親機は、「午前（午後） 時 分、毎日（1回）です。」とアナウンスします。  
10秒後、通常の画面に戻ります。



親機のサイレントモードがセットされているときは呼出音量は、「小」になります。  
子機の呼出音量が「消音」のときは呼出音量は、「小」になります。  
通話中（操作中）に指定した時刻になったときは通話（操作）終了後に呼出音が鳴ります。

呼出音が鳴り始めて1分間受話器または子機を取らないと呼出音は止まります。



### モーニングコールの呼出音を選ぶ

ベル、メロディ9種類、取り込んだハーモニー呼出音メロディー（親機のみ、最大10曲まで）の中から、お好みの呼出音を選びます。  
お買い上げ時の設定は、「ベル」です。

親機：受話器を置いた状態で  
子機：【切】ボタンを押してから

**1** (子機：)を押す

親機 子機



**2** (子機：)を押す

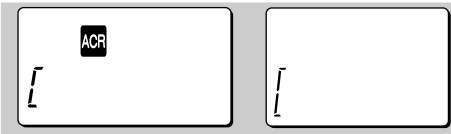

**3** (子機：)を押す

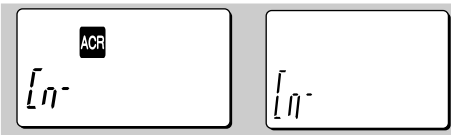

呼出音を選ぶ

**4** または (子機： または )を押す

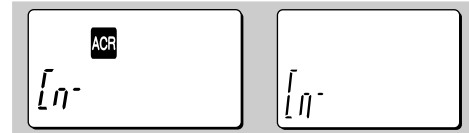

押すたびに下記のように切り替わります。

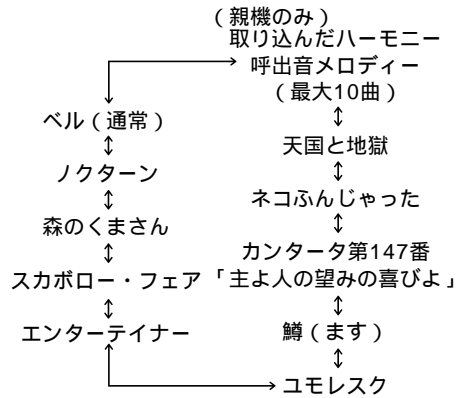

選んだ呼出音が鳴ります。

**5** (子機：)を押す

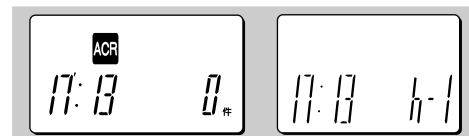

呼出音が設定されます。



## 確認音を消す



電話番号を押すときに出現の確認音や、「ピピピッ」という音（エラー音）を消します。

お買い上げ時の設定は、「確認音を出す」です。

親機：受話器を置いた状態で

子機：【切】ボタンを押してから

1

機能 (子機：F) を押す

親機

子機



2

トーン \* 0 トーン 6 押開き トーン 7 の順に押す  
(子機：\* \* 7) の順に押す



3

0 (子機：0) を押す



確認音を出す場合は【1】ボタンを押します。

4

機能 (子機：F) を押す



親機は、「解除です」とアナウンスします。確認音を出す設定にした場合は、「セットです」とアナウンスします。

10秒後、通常の画面に戻ります。

## ディスプレイの照明を点ける



受話器を置いた状態のディスプレイ照明を、消灯か暗点灯に設定します。どちらに設定しても操作時は明るく点灯します。

お買い上げ時の設定は、「消灯」です。

1

受話器を置いた状態で

機能 を押す



2

トーン \* 0 トーン 4 遅開き の順に押す



3

1 を押す



消灯させる場合は【0】ボタンを押します。

4

機能 を押す



「セットです」とアナウンスされます。ディスプレイの照明を消灯させた場合は、「解除です」とアナウンスされます。10秒後、通常の画面に戻ります。

確認音を消す / ディスプレイの照明を消す

便利な使い方



# ナンバー・ディスプレイ

## ナンバー・ディスプレイとは

ナンバー・ディスプレイとは、かけた電話機の電話番号を、受けた電話機のディスプレイに表示するサービスのことです。表示された番号を見て、電話に出るか出ないかを決められます。お客様がNTTと「ナンバー・ディスプレイ」を契約するまで、この機能は動作しません。「ナンバー・ディスプレイ」に関する詳しい内容は、NTTにお問い合わせください。

NTTとナンバー・ディスプレイ  
サービスを契約する

ナンバー・ディスプレイをオンにする  
Dが点灯します。

キャッチホン・ディスプレイがオンの場合  
CDが点灯します。

電話がかかってくると、電話番号を表示します。その番号を見て、電話に出るか出ないかが決められます。

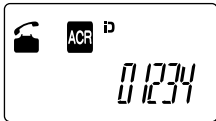

下の場合は、電話番号を表示しません。  
相手が番号非通知の場合

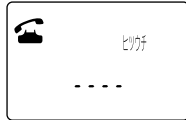
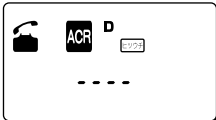

相手が公衆電話からかけている場合

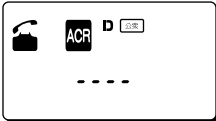

相手が番号通知できない場合（表示圏外など）またはデータのやりとりでエラーが発生した場合

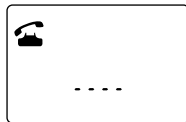
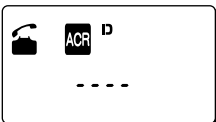

### 注意

「ナンバー・ディスプレイ」を契約している場合、この機能をオフにすると、電話機は正常に動作しません。

## オンにする



あらかじめ、NTTとナンバー・ディスプレイの契約を行ってください。

お買い上げ時の設定は「オン」です。

受話器を置いた状態で

1 機能 を押す

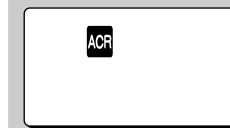

2 \* 0 1 の順に押す

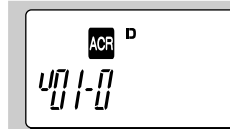

3 1 を押す

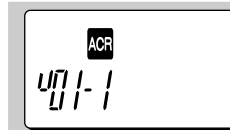

ナンバー・ディスプレイをオフにする場合は、【0】ボタンを押します。

4 機能 を押す

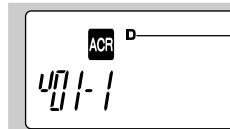

「セットです」とアナウンスされます。オフに設定した場合は「解除です」とアナウンスされます。10秒後、通常の画面に戻ります。

### 参考

子機で電話番号を確認してから電話に出る場合は、クイック通話をオフにすると便利です。（「クイック通話を設定する」 60ページ）

ナンバー・ディスプレイとは / オンにする



ナンバー・ディスプレイ

## 非通知鳴り分けの呼出音を選ぶ



非通知の電話、公衆電話からの電話に対して、お好みの呼出音を選べます。お買い上げ時の設定は、「ベル」です。

親機：受話器を置いた状態で

子機：【切】ボタンを押してから

**1** (子機：)を押す

親機

子機



**2** (子機：)を押す



**3** 呼出音を設定する対象を選ぶ  
 ~ (子機： ~ )  
 のどれかを押す



..... 非通知 (184) からの電話

..... 公衆電話からの電話

..... その他の理由 (表示圏外など)

**4** 呼出音を選ぶ  
 または   
 (子機： または )を押す

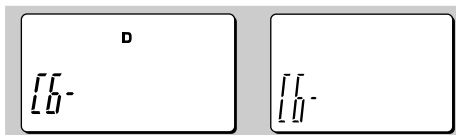

押すたびに下記のように切り替わります。

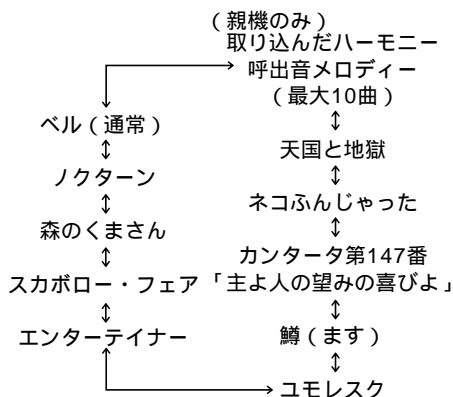

選んだ呼出音が鳴ります。

**5** (子機：)を押す

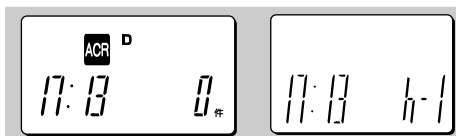

呼出音を設定されます。

非通知鳴り分けの呼出音を選ぶ



ナンバー・ディスプレイ

### 注意

通常の呼出音、電話帳の呼出音とは違う呼出音をお選びください。同じ呼出音を選ぶと、鳴り分けができません。

## 着信履歴を確認する



外線がかかってきた電話の電話番号と、かかってきた日時を20件まで記憶しています。

- 1 親機：受話器を置いた状態で  
子機：【切】ボタンを押してから  
保留 (子機： )を押す  
着信リレキ

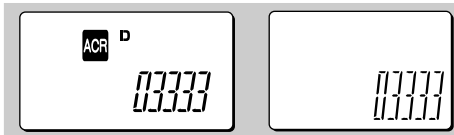

最新の着信電話番号が表示されます。  
履歴がない場合は「ビビビッ」と鳴ります。

- 2 または   
(子機： または )を押す

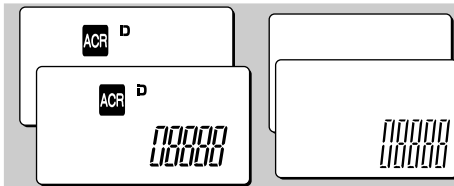

【】ボタンを押すと、新しい番号から順に表示されます。【】ボタンを押すと、古い番号から順に表示されます。  
受話器を取る、または【ハンズフリー/発信】ボタン(子機：充電器から取る、または【通話/発信】ボタンか【ハンズフリー】ボタン)を押して、表示されている電話番号に電話をかけることもできます。  
【#】ボタンを押すと、着信時刻が表示されます。

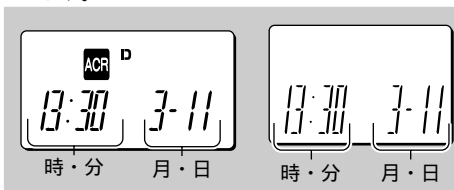

## 着信履歴を消去する

すべての着信履歴を消去します。

- 親機：受話器を置いた状態で  
子機：【切】ボタンを押してから  
1 クリア (子機： )を2秒間押す  
クリア 親機 子機



- 2 保留 (子機： )を押す  
着信リレキ



親機は、「消去です」とアナウンスします。  
10秒後、通常の画面に戻ります。

### 注意

20件の着信履歴があるとき、新たに番号通知の着信があると、一番古い着信履歴が消えます。  
相手が通知拒否をした場合、着信履歴の電話番号は表示されません。  
着信履歴をひとつずつ消去することはできません。

### 参考

相手がすぐに電話を切った場合などは、着信履歴が残らないことがあります。  
ブラックリストに登録されている電話番号は、着信履歴に残りません。  
着信に記憶されている電話番号の中に、同じ電話番号があっても、別の履歴として記憶されます。



## 着信履歴を電話帳に登録する



着信履歴から電話帳に電話番号を登録することもできます。

親機：受話器を置いた状態で

子機：【切】ボタンを押してから

- 1** 保留 または 通信リレキ (子機：×モ ルキ または) を順に押す

親機

子機

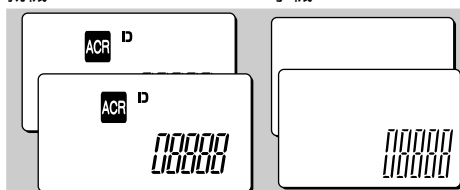

登録したい電話番号を表示します。

- 2** 電話帳 (子機：D) を押す

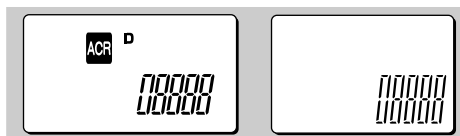

- 3** 登録するグループを選ぶ  
① ~ ⑤ (子機：① ~ ⑤) を押す

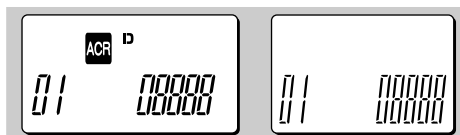

選んだグループ番号は表示されません。グループ番号を押すと、そのグループの中で電話番号が登録されていない若い電話帳番号が表示されます。

- 4** 登録する電話帳番号を選ぶ  
または (子機： または) を押す

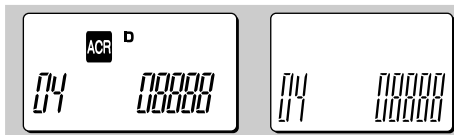

空いている電話帳番号が表示されます。

- 5** 機能 (子機：F) を押す

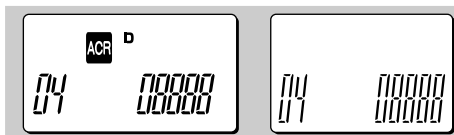

登録終了です。10桁以上の電話番号はスクロール表示します。10秒後、通常の画面に戻ります。



### 注意

60秒間ボタン操作を行なわないと、操作の途中でも通常の画面に戻ります。登録中に電話がかかってくると、登録操作は無効になります。

電話帳がいっぱいときは「ピピッ」と鳴ります。

## ボディガードを使う



ナンバー・ディスプレイとボディガードを一緒に使うことができます。番号が通知されずにかかってきた場合に便利です。

ボディガード1 ..... 相手に電話番号を入力してもらいます。

ボディガード2 ..... 暗証番号を覚えてある相手からの電話にだけ出るときにセットします。  
あらかじめ親しい人たちに、暗証番号をお知らせしておきましょう。

お買い上げ時の設定はボディガード1です。

	ボディガード1	ボディガード2
番号通知	呼出音が鳴り、相手の電話番号を表示します。	
番号非通知	呼出音は鳴りません。 「お客様の都合によりお受けできません。186をつけて、もう一度おかけ直してください。」と応答して電話を切ります。	
公衆電話 または 番号通知 できない場合	呼出音が鳴り、「プッシュホンであなたの電話番号とシャープ（#）を入力してください。」と応答します。	呼出音を鳴らさず「プッシュホンで暗証番号を入力してください。」と応答します。正しい暗証番号が入力されると呼出音が4回鳴ります。暗証番号を入力しなかったり、間違った場合は電話が切れます。

### 公衆電話からの電話を受けるように設定する（公衆ガード）

ボディガード1を設定しているときに、公衆電話からの電話に対して相手に電話番号を入力してもらうか、呼出音を鳴らすかを選べます。お買い上げ時の設定は「相手に電話番号を入力してもらう」です。

受話器を置いた状態で

1 を押す



2 を押す



3 を押す



電話番号を入力してもらう設定の場合は【1】ボタンを押します。

4 を押す



「解除です」とアナウンスされます。電話番号を入力してもらう設定にした場合は「セットです」とアナウンスされます。

#### 参考

公衆電話または番号通知できない場合の為のボディガード1の応答メッセージを自分で録音することもできます（「ボディガード用応答メッセージを録音する」 59ページ）  
番号非通知でかかってきた電話に対する応答メッセージは変更できません。

ボディガードの設定は「ボディガードをセットする」をご覧ください。（58ページ）

ボディガードの種類を選ぶには「ボディガードの種類を選ぶ」をご覧ください。（58ページ）



## 通話中にかかってきた相手の電話番号を表示させる (キャッチホン・ディスプレイ)



キャッチホン・ディスプレイサービス(有料)を契約すると、通話中に、後から番号通知でかかってきた電話番号を表示できます。

通話中に「ブップ、ピボ」という音が聞こえると、後からかかってきた電話の電話番号データを受取ります(データの受取り中は約1秒間無音になります)。データの受取りが終了すると、「ブップ」という音が聞こえ、電話番号が表示されます。

### キャッチホン・ディスプレイを受ける

「ブップ、ピボ」という音が聞こえたら、後からかかってきた電話の電話番号が表示されま



10秒後、通話中の画面に戻ります。

- 1 2度目の「ブップ」が聞こえたら  
キャッチ (子機: )を押す  
ブラック ブラック

後からかかってきた電話の相手と通話できます。  
 もう一度押すと元の電話とつながります。

### キャッチホン・ディスプレイを オンにする



キャッチホン・ディスプレイサービスを受ける機能をオン/オフします。

お買い上げ時の設定は「オン」です。

- 1 受話器を置いた状態で  
 を押す



- 2 を押す



オフにする場合は【0】ボタンを押します。

- 3 を押す



「セットです」とアナウンスされます。オフに設定した場合は、「解除です」とアナウンスされます。

10秒後、通常の画面に戻ります。

### 注意

「ブップ」という音が聞こえていないときに【キャッチ/ブラック】ボタンを押すと、通話が切れます。

キャッチホンが取りにくい場合は、キャッチ時間を変更してください。

(「キャッチ時間を変更する」 56ページ)

大きな声で話している時や、本機とNTTの交換機までの距離が遠い場合には、電話番号が表示されない場合があります。

データを受け取っている間、無音になる場合は、通話中の相手も無音状態になります。

### 参考

留守番電話が動作しているときや保留中は、かかってきた相手の電話番号は、表示されません。また、着信履歴にも残りません。

キャッチホン・ディスプレイではボディガード、ブラックリスト、僕だけコールは働きません。

ISDN回線をご利用の場合は、INSナンバー・ディスプレイ契約と、ナンバー・ディスプレイ、キャッチホン・ディスプレイに対応しているアナログポートを持ったターミナルアダプター(TA)が必要です(詳しい内容は、ターミナルアダプターメーカーにお尋ねください)。

通話中にかかってきた相手の電話番号を表示させる  
(キャッチホン・ディスプレイ)

ナンバー・ディスプレイ

## 受けたくない電話番号を登録する(ブラックリスト)



ブラックリストに登録した電話番号から、番号通知で電話がかかってきた場合、留守番電話がセットされているかに関わらず、「お客様の都合によりお受けできません」と応答して電話を切ります。ブラックリストに登録された電話番号は、着信履歴に残りません。ブラックリストは、最大10件まで登録できます。

### 直接電話番号を登録する



1 受話器を置いた状態で  
キャッチ  
○を押す  
ブラック

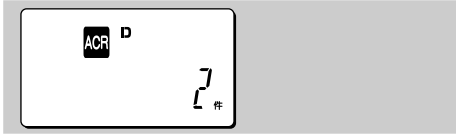

登録できる残りの件数が表示されます。

2 ○を押す  
機能



登録したい電話番号を市外局番から入力する  
(最大16桁)

3 ダイヤルボタンを押す



番号を間違えた場合は、【クリア】ボタンを押して1桁ずつ消去し、正しい番号を入力します。【クリア】ボタンを2秒以上押しと、すべての番号が消去されます。

4 電話番号を入力したら  
○を押す  
機能

10秒後、通常の画面に戻ります。

### 着信履歴から登録する

登録する電話番号を表示させる  
「着信履歴を確認する」(66ページ)  
表示されている電話番号を確認して

1 ○(子機: ○)を押す  
キャッチ  
ブラック

10秒後、通常の画面に戻ります。

### ブラックリストを確認、消去する

一度にすべての番号を消去することはできません。1件ずつ消去してください。

親機: 受話器を置いた状態で  
子機: 【切】ボタンを押してから

1 ○ または ○  
キャッチ  
ブラック



1件も登録されていない場合は、「ピピピッ」と鳴ります。

2 消去する場合は  
○(子機: ○)を2秒間押す  
クリア



親機は、「消去です」とアナウンスします。  
10秒後、通常の画面に戻ります。

### 注意

親機と子機のブラックリストには、同じ番号が登録されます。どちらか一方だけの呼出音だけが鳴ることはありません。相手が電話番号を通知してこなかった場合、ブラックリストは動作しません。ブラックリストに登録されている電話番号は、着信履歴に残りません。

登録した電話番号の中に同じ電話番号があっても、別の電話番号として記憶されます。ブラックリストと僕だけコールに同じ電話番号を登録すると、ブラックリストが優先されます。間違って登録した場合は、ブラックリストからその電話番号を削除してください。

受けたくない電話番号を登録する(ブラックリスト)



ナンバー・ディスプレイ



## 電話帳の呼出音を選ぶ ( 鳴り分けコール )



ベル、メロディ9種類、取り込んだハーモニー呼出音メロディー（親機のみ、最大10曲まで）の中から好みの呼出音を選びます。グループごとに呼出音を変えると、どのグループからかかってきたか呼出音でわかります。お買い上げ時の設定は「ベル」です。

親機：受話器を置いた状態で

子機：【切】ボタンを押してから

**1** (子機： ) を押す



**2** (子機： ) を押す



**3** 呼出音を設定する電話帳のグループを選ぶ  
 ~ (子機： ~ )  
 のどれかを押す



現在設定されている呼出音が鳴ります。

**4** 呼出音を選ぶ  
 または   
 (子機： または ) を押す



押すたびに下記のように切り替わります。

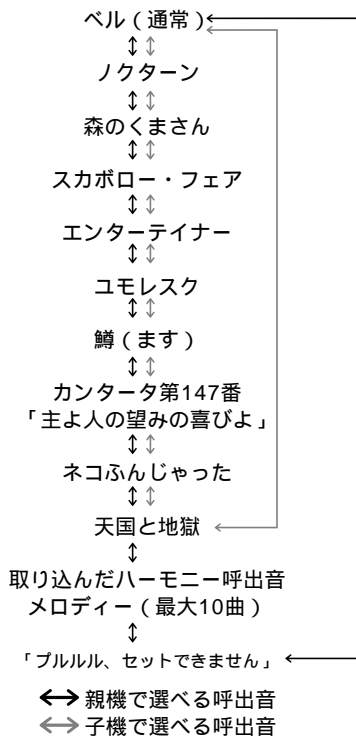

選んだ呼出音が鳴ります。  
 親機で、「ブルブル、セットできません」とアナウンスされた場合は、ベルまたはハーモニー呼出音メロディーが鳴るまで【 】ボタンまたは【 】ボタンを数回押してください。

**5** (子機： ) を押す

呼出音を設定されます。

電話帳の呼出音を選ぶ ( 鳴り分けコール )



ナンバー・ディスプレイ

### 参考

NTTと「ナンバー・ディスプレイ」を契約して、「ナンバー・ディスプレイ」をオンにしないと、「鳴り分けコール」は動作しません。ベル以外を選ぶと、NTTの「鳴り分けサービス」は動作しません。



## 特定の電話番号からの電話を特定の子機で受ける (僕だけコール)



「僕だけコール」に登録した電話番号から電話がかかってくると、登録した子機の呼出音だけを鳴らします。親機の呼出音は鳴りません。子機で取りたい特定の相手の電話番号などを登録しておくとう便利です。「僕だけコール」はそれぞれの子機に対して、30件まで登録できます。「僕だけコール」を登録すると、「僕だけ留守」もご使用いただけます(75ページ)。

### 電話番号を登録する

- 1 【切】ボタンを押してから  
F (5) を押す

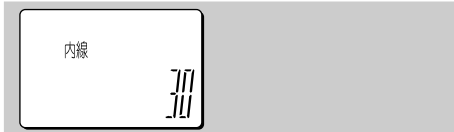

登録できる残りの件数が表示されます。  
他の子機または親機が使用中の場合は「ピピ  
ピッ」と鳴ります。

- 2 F を押す



- 3 電話番号を市外局番から入力する  
ダイヤルボタンを押す



- 4 F を押す

10秒後、通常の画面に戻ります。

### 注意

60秒間ボタン操作を行なわないと、操作の途中で通常の画面に戻ります。  
操作中に電話がかかってくると、それまでの操作は無効になります。  
「ナンバー・ディスプレイ」を契約して、「ナンバー・ディスプレイ」をオンにしないと、「僕だけコール」は動作しません(「オンにする」65ページ)。  
複数の子機で同じ電話番号を登録することはできません。

特定の電話番号からの電話を特定の子機で受ける(僕だけコール)



ナンバー・ディスプレイ

特定の電話番号からの電話を特定の子機で受ける（僕だけコール）



### 子機の電話帳から 電話番号を登録する

1 【切】ボタンを押してから  
① (F) ② (5) を押す



登録できる残りの件数が表示されます。  
他の子機または親機が使用中の場合は「ピピ  
ピッ」と鳴ります。

2 (D) を押す



登録したい電話番号が入っているグループを選  
ぶ

3 ① (1) ~ ② (5) を押す



電話番号を選ぶ

4 (▲) または (▼) を押す



5 (F) を押す



10秒後、通常の画面に戻ります。

### 僕だけコールに登録した 電話番号を確認、消去する

1 【切】ボタンを押してから  
① (F) ② (5) を押す



登録できる残りの件数が表示されます。  
他の子機または親機が使用中の場合は「ピピ  
ピッ」と鳴ります。

2 確認（消去）したい電話番号を表示させる  
③ (▲) または ④ (▼) を押す



3 消去する場合は  
⑤ (○) を2秒間押す  
クリア



10秒後、通常の画面に戻ります。

特定の電話番号からの電話を特定の子機で受ける（僕だけコール）



ナンバー・ディスプレイ

#### 注意

複数の子機で同じ電話番号を登録することはできま  
せん。

## 子機専用の留守番電話を使う（僕だけ留守）

「僕だけコール」に登録した番号から電話がかかってきたとき、「僕だけコール」を設定した子機ごとに「僕だけ留守」で用件を録音できます。親機の留守番電話をセットする必要はありません。

### 「僕だけ留守」をセットする

- 1 【切】ボタンを押してから  
⑦を2秒間押す

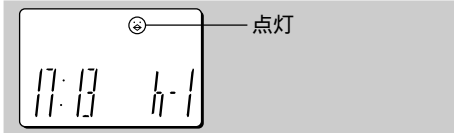

### 「僕だけ留守」を解除する

- 1 【切】ボタンを押してから  
⑦を2秒間押す

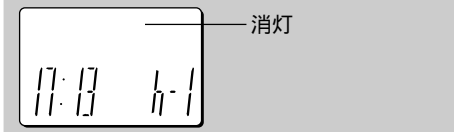

新しく録音された用件がある場合、「新しいメッセージは 件です」とアナウンスされ、再生を始めます。新しく録音された用件がない場合は通常の画面に戻ります。

### 用件を再生する

- 1 【切】ボタンを押してから  
②を2秒間押す

## 2 用件が順次再生される

#### 再生中の操作

再生中は以下の操作ができます。

- 再生中に次の用件を聞く ..... ③
- 再生中の用件を聞き直す ..... ①
- 再生中の1つ前の用件を聞く ..... ①を2回
- 再生を止める ..... 切
- 再生スピードを早くする ..... ⑥
- 再生スピードを遅くする ..... ④
- 早くまたは遅くした  
再生スピードを元に戻す ..... ⑤

### 注意

「僕だけ留守」はナンバー・ディスプレイを契約しないと動作しません。また、「僕だけコール」に登録しないと動作しません。  
「僕だけ留守」で、転送は動作しません。  
親機の留守番電話の用件録音時間が0分になっていると、「僕だけ留守」に用件が録音されません。用件の録音時間を1分または2分に設定してください（「用件の録音時間を変更する」 42ページ）。  
「僕だけ留守」の録音時間は、親機と合わせて約10分、最大30件分です。  
通話メモ、親機の留守番電話に録音された用件も含めて録音残り時間がなくなると応答専用になり替わります。聞き終わった用件は早めに消去してください（「用件を消去する 親機：38ページ、子機：76ページ」）。

### 参考

用件が録音されていない場合は、「ピピピッ」と鳴ります。  
再生中に外から電話がかかってくると、再生を中止して呼出音が鳴ります。  
「自動留守」（77ページ）がオンの場合、下表の呼出音回数で留守番電話に切り替わります。

		僕だけ留守	
		ON	OFF
自動留守	ON	3回	6回
	OFF	3回	応答しない



子機専用の留守番電話を使う（僕だけ留守）



### 用件を消去する

それぞれの子機に録音された用件のみ消去します。録音可能時間がなくなるか、親機、子機合わせて30分録音されると、自動で応答専用に切り替わります。聞き終わった用件は早めに消去してください。

#### 一件ずつ消去する

- 1 消去したい用件を再生中に  
○  
クリア を2秒間押す



再生している用件が消去されます。10秒後、通常の画面に戻ります。

#### すべての用件を消去する

- 1 【切】ボタンを押してから  
○  
クリア を2秒間押す



- 2 ②を押す



10秒後、通常の画面に戻ります。

### 応答メッセージを録音する



子機の応答メッセージの録音は、親機で行ないます。応答メッセージは約15秒間録音できます。

- 1 受話器を置いた状態で  
機能 を押しながらか受話器を取り  
機能 から指を離す



「録音です」とアナウンスされます。

- 2 応答メッセージを録音する子機を選ぶ  
①、②または③を押す



□は録音可能時間を示します。録音時間が経過すると、□は減っていきます。□がすべてなくなったら、録音時間は終了です。ピーッと鳴ったら録音開始です。

- 3 応答メッセージを録音する



録音が終わったら

- 4 手順2で押したボタンと同じボタンを押す

録音したメッセージが再生されます。

### 注意

新しい応答メッセージを録音すると、古い応答メッセージは消去されます。内蔵の応答メッセージを使用する場合は、録音した応答メッセージを消去してください。音楽などを録音すると、音質が悪くなる場合があります。録音残り時間が15秒以下の場合、応答メッセージを録音できません。不要な用件を消去してから、録音し直してください。（「用件を消去する」 親機：38ページ、子機：左記）



子機専用の留守番電話を使う(僕だけ留守)

## 録音した応答メッセージを消去する



録音した応答メッセージを消去すると、「僕だけ留守」の応答メッセージは、「固定1」に切り替わります。

- 1 受話器を置いた状態で  
クリア を2秒間押す



- 2 応答メッセージを消去する子機を選ぶ  
、 または を押す



「消去です」とアナウンスされます。  
10秒後、通常の画面に戻ります。

## その場しのぎ応答をする

手が離せなくて電話に出られない場合や、電話に出たくない場合に便利です。

### かけ直し応答

- 1 電話がかかってきたときに  
 を押す  
応答専用のメッセージが流れます。相手の用件は録音しません。

### 居留守応答

- 1 電話がかかってきたときに  
 を押す  
留守番電話に切り替わり、「僕だけ留守」に相手の用件を録音します。

## 参考

応答メッセージの内容を確認したいときは、  
【機能】ボタン 【留守/メモ】ボタン 【子機呼出1】、【子機呼出2】または【子機呼出3】ボタンを押します。

## 自動留守を設定する

「僕だけ留守」をセットしていない時に「僕だけコール」があった場合、自動で留守応答する設定です。オンにすると6回の呼出音で「僕だけ留守」に切り替わります。オフにすると、呼出音が鳴り続けます。お買い上げ時の設定は「オン」です。

【切】ボタンを押してから

- 1 を押す



- 2 を押す



- 3 を押す



- 4 を押す



オフにするときは、【0】ボタンを押します。

- 5 を押す



10秒後、通常の画面に戻ります。



## 「僕だけ留守」に録音された用件を外出先から聞く



子機の暗証番号を登録すると、「僕だけ留守」に録音された用件を、外出先の電話機などから聞くことができます。子機の暗証番号は、子機ごとに登録および消去します。

### 「僕だけ留守」用の暗証番号を登録する

「僕だけ留守」に録音された用件を、プッシュホンまたはトーン信号を出せる外部の電話機から聞くには、暗証番号が必要です。あらかじめ暗証番号を登録してください。

1 【切】ボタンを押してから  

 を押す

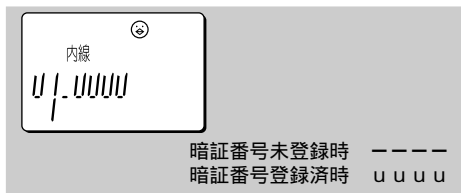

2 暗証番号（4桁）を入力する  
 ダイヤルボタンを押す



3 を押す

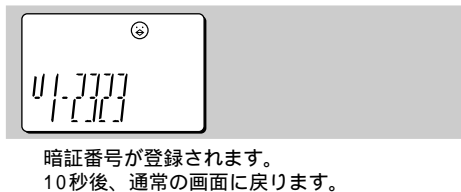

### 暗証番号を消去する

【切】ボタンを押してから

1 を2秒間押す  
 クリア



2 を押す

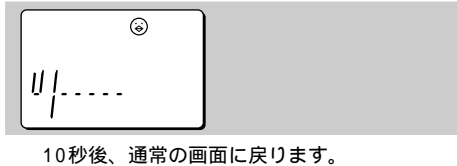

### 僕だけ留守用 暗証番号メモ



登録した暗証番号をメモしておきましょう。

### 注意

子機の暗証番号を使って、親機の留守番電話に録音された用件を聞くことはできません。親機、子機どうして同じ暗証番号を登録できません。

「僕だけ留守」に録音された用件を外出先から聞く

外出前に「僕だけ留守」をセットする

- 1 【切】ボタンを押してから  
⑦を2秒間押す

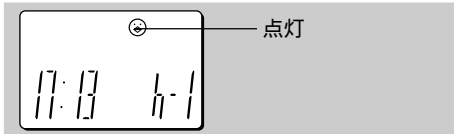

外出先から録音された用件を聞く

- ブッシュホン信号（ピポッパ音）が出る電話機から  
1 自宅に電話する

応答メッセージが再生されます。

- 2 応答メッセージが聞こえているあいだに  
④を押す

応答メッセージが停止します。

- 3 10秒以内に  
「僕だけ留守」の暗証番号(4桁)  
を押す

10秒以内にボタンを操作しないと、電話は切れます。  
暗証番号を押し間違えると、「ピピピッ」と鳴ります。④を押し、暗証番号を入力し直してください。暗証番号を3回間違えると、電話は切れます。

- 4 新しく録音された用件が再生される

一度聞いた用件しかないときは、「再生、シャープ(④)です。消去、スター(⑧)です。」とアナウンスされます。

再生が終了すると

「再生、シャープ(④)です。消去、スター(⑧)です。」とアナウンスされます。

アナウンス後10秒以内に④を押すと、もう一度用件が再生されます。⑧を押すと用件が消去されます。「消去です」とアナウンスされ、電話は切れます。  
アナウンス後10秒以内にボタンを操作しないと、電話は切れます。

録音された用件を聞くときにできる操作

- 再生中の用件を聞き直す ..... 再生中に ①  
再生中の次の用件を聞く ..... 再生中に ③  
再生の停止 ..... 再生中に ②  
1つ前の用件を聞く ..... 再生中に ①①

再生中は、連続10回まで用件を聞き直せます。遅聞き、早聞きはできません。

「僕だけ留守」に録音された用件を外出先から聞く



ナンバー・ディスプレイ

録音された用件がないときは  
「新しいメッセージはありません」とアナウンスして、電話は切れます。

## 日常のお手入れ

### 電池の交換

#### 1 電池カバーを開ける

矢印の方向へ上から押しながら、スライドさせてください。



#### 2 電池を交換する

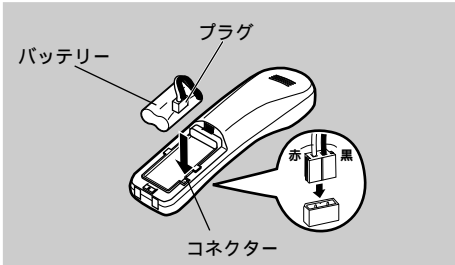

新しい電池のビニールを破らないで使用してください。

#### 3 電池を入れ、電池ケースを閉じる

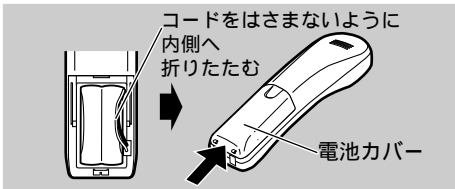

電池交換後は必ず充電してください。

#### 注意

次の機能は、電池を外すとお買い上げ時の状態に戻ります。

- ・時計
- ・モーニングコール
- ・呼出音量
- ・受話音量
- ・着信履歴
- ・再ダイヤル
- ・スピーカー音量

### 本体および充電端子

**本体**  
柔らかい布でから拭きしてください。汚れがひどい場合は、先にうすい中性洗剤で拭いてください。

**充電端子**  
定期的に乾いた布または綿棒でこするように拭いてください。汚れを放置しておくと、充電などに不具合が生じるおそれがあります。

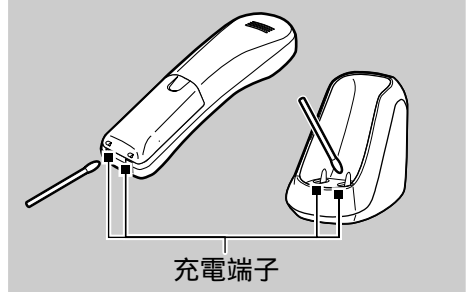

#### 注意

シンナー、ベンジン、アルコール類などは使用しないでください。



### 消耗品の交換時期

子機の電池  
充電してもすぐに警告音が鳴る場合は、販売店で新しいニカド電池（型名：ID-B9）をお求めのうえ、交換してください。

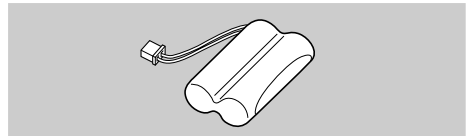

Ni-Cd

ご使用済のニカド電池は、貴重な資源です。再利用しますので、廃棄しないでリサイクルにご協力をお願いいたします。



## 壁掛けで使う

安定した丈夫な壁や柱に取付けて、壁掛けでお使いいただけます。

### 親機を壁掛けで使う

- 1 クランパーを引出し、上下逆に取付ける

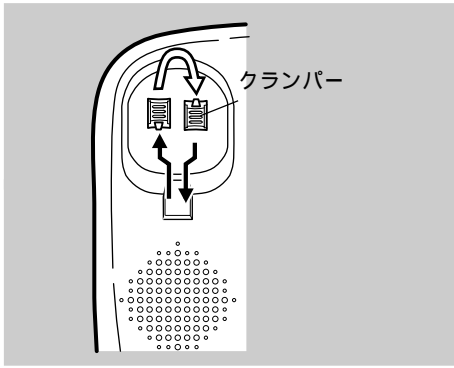

- 2 付属のネジを、安定した柱や壁に取付ける

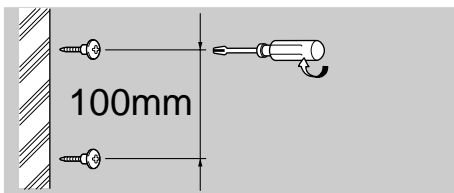

- 3 親機背面の壁掛け用穴をネジにはめ込み、固定する

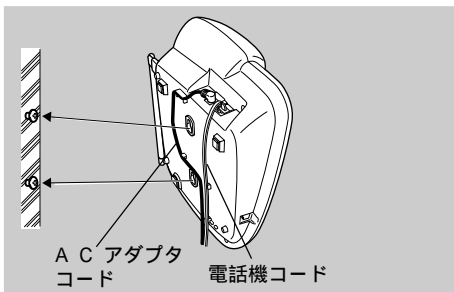

ACアダプタコード、電話機コードは上図のように固定することができます。

### 子機を壁掛けで使う

- 1 付属のネジを、安定した柱や壁に取付ける

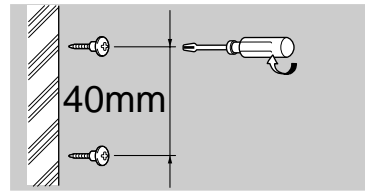

- 2 充電器背面の壁掛け用穴をネジにはめ込み、固定する

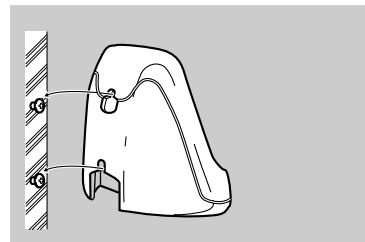

充電器がしっかり固定され、落ちないことを確認した後、子機を置いてください。

壁掛け用ネジ取付け寸法

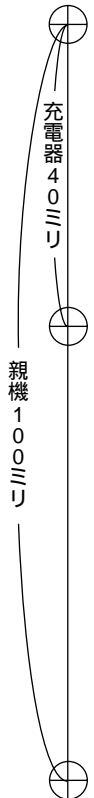

壁掛けで使う

### 注意

ベニヤ板、石膏ボードなどには取付けないでください。落下したり、破損する恐れがあります。

ご参考に

## リセットする

「故障かな?と思ったら」( 83 ページ)の項目を点検しても状態が改善されない場合、動作や表示がおかしい場合、また強いノイズ(静電気、雷など)を受けて操作できなくなった場合は、リセットしてください。

### 親機のリセット

1 **留守** メモ を押しながら **保留** 普通リレキ を押す



### 注意

次の機能は、リセットするとお買い上げ時の状態に戻ります。

- ・回線種別
- ・着信履歴
- ・通話料金表示
- ・呼出音量
- ・受話音量
- ・再ダイヤル
- ・ブラックリスト
- ・電話転送
- ・ボディガード
- ・スピーカー音量
- ・サイレントモード
- ・モーニングコール
- ・留守番電話
- ・僕だけ留守

### 子機のリセット

子機は、電池を抜き差しするとリセットされます。詳しい内容は80ページをご覧ください。

## 停電のときは

停電したときは、受話器を取って電話をかけたり、受けたりすることはできますが、スーパーACR2を含め、それ以外の操作はできなくなります。電話がかかってきた場合、呼出音は設定した音の種類、音量に関係なく一定の音量で鳴ります。停電中は子機を使えません。

30分以内の停電の場合

停電が回復すると停電前の状態に戻ります。

30分以上の停電の場合

電話帳、暗証番号以外の設定は、すべてお買い上げ時の状態に戻ります。一度受話器を取って戻した後、設定し直してください。

停電のとき「ナンバー・ディスプレイ」は

停電時に電話がかかってくると、最初に短い呼出音が5~6回鳴ります。ここで出ると電話は切れてしまいますので、この後、通常の呼出音になってから、電話に出てください。

30分以上停電のとき「スーパーACR2」は

スーパーACR2にご加入の方は、ACRデータが消え、ACR機能が使えなくなります。ACR初期設定操作を行ない、「日本テレコムお客様センター」へご連絡ください( 18ページ)。

お買い上げ時や30分以上停電があった後、ACアダプターを接続するまで動作しないことがあります。

## ISDN回線のターミナルアダプターに接続して使う



ターミナルアダプターのアナログポートに接続して通話中、自分の声や相手の声が大きく聞こえて話づらい場合があります。このようなときは、この設定をオンにしてください。通話しやすくなります。お買い上げ時の設定は「オフ」です。

1 受話器を置いた状態で **機能** を押す



2 **＊** トーン **0** **7** の順に押す



3 **1** を押す



オフにする場合、【0】ボタンを押します。

4 **機能** を押す



「セットです」とアナウンスします。オフにした場合、「解除です」とアナウンスされます。10秒後、通常の画面に戻ります。

## 故障かな？と思ったら

電話機が正常に動作しない場合、以下の項目をお調べください。それでも症状が直らない場合は、お買い上げの販売店または、当社サービスセンターにご連絡ください。



親機

症状	原因	処置	ページ
<b>通話時</b>			
正しい電話番号を押しているのに電話がかからない	回線種別の自動設定中に受話器を上げませんでしたか？	回線種別を設定し直してください。	16
かかってきた電話は取れるが、こちらからはかけられない	最近プッシュホン回線またはダイヤル回線に変更しませんでしたか？ 他の電話会社のアダプターもしくはISDN回線のターミナルアダプターを経由して電話機を接続していませんか？	回線種別を手動で設定してください。	16
電話をかけようとすると、「こちらは日本テレコムです。データを書き換えていますので電話をお切りください。数分で終了いたします」と聞こえる	スーパーACR2のデータを日本テレコムに発信中です。	しばらく待ってから再度おかけください。	
電話を受けたり、かけたりはできるが、それ以外の操作は一切できない	ACアダプターは接続されていますか？	ACアダプターを接続してください。	14
親機と子機の通話距離が短い	親機のアンテナは伸びていますか？	アンテナを垂直に立て、完全に伸ばしてください。	14
ファクシミリなどと並列接続していると誤動作する		電話機だけで回線に接続して誤動作しない場合は、ファクシミリの製造メーカーへお問い合わせください。	
ハンズフリー通話で会話がとぎれる	相手が話し終わる前に話していませんか？	相手が話し終わってから、お話しください。	26
呼出音が鳴って受話器を取ると、「こちらは日本テレコムです。データを書き換えていますので電話をお切りください。数分で終了いたします」とアナウンスされる	スーパーACR2のデータを日本テレコムから受信中です。	スーパーACR2のデータを書き換えていますので、電話をお切りになってお待ちください。	
「ツー」という発信音が聞こえない	電話機コード、カールコードが抜けていませんか？  子機が使われていませんか？	電話機コード、カールコードを、接続し直してください。  4線式のモジュラーコンセントには接続できません。 子機が使われていないか、ご確認ください。	14



故障かな？と思ったら



症状 原因 処置 ページ

呼出音

親機と子機の呼出音が違う	鳴り分けコールに登録した番号からの電話ではありませんか？	鳴り分けコールの種類をご確認ください。	72
呼出音が鳴らない	電話機コードが抜けていませんか？ サイレントモードになっていませんか？ 相手の電話番号が、ブラックリストに登録されていませんか？	電話機コードを接続し直してください。 サイレントモードをオフにしてください。 その電話番号をブラックリストから消去してください。	14 55 71
鳴り分けコールで設定した呼出音が鳴らない	本機の近くで別のコードレス電話機を使用していませんか？ 電話帳またはかんたんダイヤルに登録するとき、市外局番から登録してありますか？ 電話番号の途中に「P」（待ち時間4秒）が入力されていませんか？	2組以上の電話機を使用するときは、できるだけ離れた場所に設置してください。 電話番号は、市外局番から登録してください。 「P」を入れずに電話番号を登録してください。	29、31 31
呼出音が違う音で鳴る	鳴り分けコールに登録した番号からの電話ではありませんか？	鳴り分けコールの電話番号をご確認ください。また、電話帳とかんたんダイヤルに、同じ番号を違う呼出音で登録すると、かんたんダイヤルの呼出音が鳴りません。	72

留守番電話

留守番電話の呼出音回数が設定と異なる	NTTの「鳴り分けサービス」を契約していませんか？	NTTの「鳴り分けサービス」をご利用の場合、設定した回数どおりに鳴らないことがあります。	
留守番電話の用件が途中で切れる	録音時間が短くありませんか？	録音時間を変更してください。	42
留守番電話をセットしても、用件が録音されない	相手の声が小さすぎたり、短すぎる場合は録音できないことがあります。 通話メモまたは用件が30件分録音されていませんか？ 用件の録音時間が0分になっていませんか？	無音でも録音する設定にしてください。 聞き終わった用件は消去してください。	42 38、76
留守番電話が応答専用になってしまう	通話メモまたは用件が30件分録音されていませんか？ 用件の録音時間が0分になっていませんか？	聞き終わった用件は消去してください。 用件の録音時間を1分または2分に設定してください。	42 38、76
自分で録音した応答メッセージが流れない	録音する応答メッセージを間違えていませんか？	応答メッセージの録音は、ボディガード用と留守番電話用があります。	39、59
呼出音が10回鳴ると、留守番電話がセットされてしまう	お買い上げ時はかんたん留守セットがオンに設定されています。	かんたん留守セットをオフにしてください。	41

故障かな？と思ったら

ご参考に



症状	原因	処置	ページ
----	----	----	-----

## 留守番電話（続き）

無音の用件が録音されている	無音でも録音する設定になっていませんか？	無音を録音しない設定に変えてください。	42
外から用件を聞くことができない	暗証番号は登録されていますか？ プッシュホンボタンを押す感覚が短くありませんか？	暗証番号を登録してください。 プッシュホンボタンを押す間隔を、少し長くしてください。	44
	トーン信号が出ないタイプの電話機を使用していないませんか？	プッシュホンボタン式の公衆電話から操作してください。	45

## 転送

転送をセットできない	転送先の電話番号は登録されていますか？ 暗証番号は登録されていますか？ 留守番電話はセットされていますか？ 通話メモまたは用件が30件分録音されていますか？ 用件の録音時間が0分になっていませんか？	転送先の電話番号を登録してください。 暗証番号を登録してください。 留守番電話をセットしてください。 聞き終わった用件は消去してください。 用件の録音時間を1分または2分に設定してください。	49、52 44 37 38、76 42
------------	---	---	----------------------------------

## 一般

登録、設定、確認ができない	ACアダプターが外れていませんか？	ACアダプターを接続し直してください。 子機が使われていないかご確認ください。	14
キャッチホンが取りにくい	キャッチ時間が短くありませんか？	キャッチ時間の設定を変更してください。	56
受話音が大きい	ISDN回線に接続していませんか？	ターミナルアダプター接続の設定をオンにしてください。	82
操作ができなくなった		リセットしてください。	82
電話がかかってくると、かけた相手に「プッシュホンであなたの電話番号を市外局番から入力してください。最後にシャープを入力してください」というメッセージが流れる、または、「プッシュホンで暗証番号を入力してください」というメッセージが流れる 親機のディスプレイにハートの印が出ている	ボディガードが設定されていませんか？	必要なとき以外はボディガードを解除してください。	58



故障かな？と思ったら



症状 原因 処置 ページ

ナンバー・ディスプレイ

<p>ナンバー・ディスプレイが正しく動作しない</p>	<p>NTTと「ナンバー・ディスプレイ」を契約されましたか？契約後、「ナンバー・ディスプレイ」をオンにされましたか？</p>	<p>NTTと「ナンバー・ディスプレイ」を契約し、「ナンバー・ディスプレイ」をオンにしてください。 ターミナルアダプターによっては、ナンバー・ディスプレイなどが正しく動作しないことがあります。詳しくは、ターミナルアダプターメーカーにお問い合わせください。</p>	<p>65</p>
<p>電話がかかってきたとき呼出音が短く鳴り、受話器を取ると電話が切れる相手の電話番号が表示されない</p>	<p>「ナンバー・ディスプレイ」を契約しているのに、「ナンバー・ディスプレイ」をオフにしているませんか？</p>	<p>ナンバー・ディスプレイをオンにしてください。 サービス対象地域外からかかってきた電話の場合、電話番号が表示されないことがあります。</p>	<p>65</p>
<p>着信履歴に電話番号が表示されない</p>	<p>ブラックリストに登録されている番号からの電話ではありませんか？</p>	<p>本機の呼出音が鳴る前に、相手が電話を切った場合などは、着信履歴が残らない場合があります。 ブラックリストからその電話番号を消去してください。</p>	<p>71</p>
<p>特定の電話番号から着信ができない</p>	<p>ブラックリストに登録されている番号からの電話ではありませんか？</p>	<p>ブラックリストからその電話番号を消去してください。</p>	<p>71</p>
<p>番号非通知の電話から着信があると、かけた相手に「お客様の都合によりお受けできません。186を付けてもう一度おかけ直してください」とメッセージが流れる 公衆電話から着信があると、かけた相手に「ブッシュホンであなたの電話番号を市外局番から入力してください。最後にシャープを入力してください」とメッセージが流れる 親機のディスプレイにハートの印が出ている</p>	<p>ボディガードが設定されていませんか？</p>	<p>必要なとき以外はボディガードを解除してください。</p>	<p>58</p>



症状 原因 処置 ページ

通話時

<p>正しい電話番号を押しているのに電話がかからない</p>	<p>回線種別の自動設定中に受話器を上げませんでしたか？</p>	<p>回線種別を設定し直してください。</p>	<p>16</p>
<p>かかってきた電話は取れるが、こちらからはかけられない</p>	<p>最近ブッシュホン回線またはダイヤル回線に変更しませんでしたか？</p>	<p>回線種別を設定し直してください。</p>	<p>16</p>

故障かな？と思ったら

ご参考に

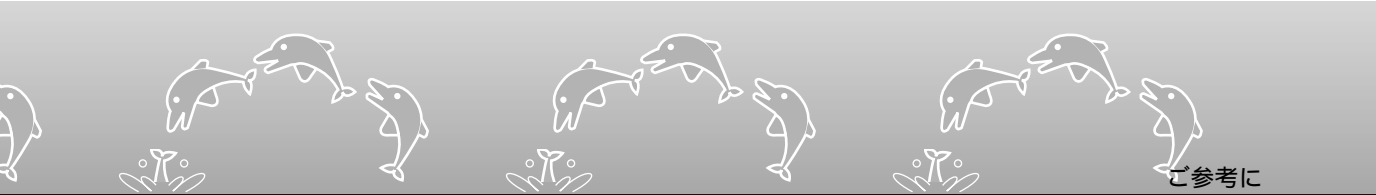

故障かな?と思ったら



症状

原因

処置

ページ

通話時(続き)

子機で通話時、雑音が入る	親機と離れ過ぎていませんか?	親機と子機の通話距離は、親機のアンテナが垂直に立ち、伸び切った状態で見通し約100メートルです。親機のアンテナを伸ばすか、親機と子機を近付けてください。	14
	親機または子機の近くに蛍光灯、テレビ、OA機器などはありませんか?	蛍光灯、テレビ、OA機器などから影響を受けている可能性があります。親機、子機の置き場所を、上記の物から遠ざけてください。	
ハンズフリー通話で会話がとぎれる	相手が話し終わる前に話していませんか?	相手が話し終わってから、お話しください。	27
	電池は充電されていますか?	子機を充電器に置き、しばらく充電してからお使いください。	16
電話がかかけられない	電池は充電されていますか?	通常、子機は充電器の上に置いてください。	16
	コネクターの差し込みや、電池ケースにコードを挟み込んでいませんか?	コネクターの差し込みや、電池ケースにコードを挟み込んでいないかをご確認ください。	80
	親機と子機の距離が離れ過ぎていませんか?	親機と子機を少し近付けてください。	5
	親機の電話機コードやACアダプターが外れていませんか?	親機の電話機コードやACアダプターを接続し直してください。	14
	親機の受話器が外れていませんか?	受話器を戻してください。	
	親機のアンテナは伸びていますか?	親機のアンテナを伸ばしてください。	14

呼出音

親機と子機の呼出音が違う	鳴り分けコールに登録した番号からの電話ではありませんか?	鳴り分けコールの種類をご確認ください。	72
子機の呼出音が遅れて鳴る		故障ではありません。初めに親機が鳴り、少し遅れて子機が鳴ります。	
呼出音が鳴らない	電話機コードが抜けていませんか?	電話機コードを接続し直してください。	14
	「消音」になっていませんか?	呼出音を大きくしてください。	54
	ブラックリストに登録されている番号からの電話ではありませんか?	ブラックリストからその電話番号を消去してください。	71
	電池は充電されていますか?	通常、子機は充電器の上に置いてください。	16
鳴り分けコールで設定した呼出音が鳴らない	電話帳に登録するとき、市外局番から登録してありますか?	電話番号は、市外局番から登録してください。	31
	電話番号の途中で「P」(待ち時間4秒)が入力されていませんか?	「P」を入れずに電話番号を登録してください。	31
呼出音が違う音で鳴る	鳴り分けコールに登録した番号からの電話ではありませんか?	鳴り分けコールの電話番号をご確認ください。	72

故障かな?と思ったら



ご参考に



故障かな？と思ったら

子機	症状	原因	処置	ページ
<b>ナンバー・ディスプレイ</b>				
	ナンバー・ディスプレイが正しく動作しない	NTTと「ナンバー・ディスプレイ」を契約されましたか？契約後、「ナンバー・ディスプレイ」をオンにされましたか？	NTTと「ナンバー・ディスプレイ」を契約し、「ナンバー・ディスプレイ」をオンにしてください。 ターミナルアダプターによっては、ナンバー・ディスプレイなどが正しく動作しないことがあります。詳しくは、ターミナルアダプターメーカーにお問い合わせください。	65
	電話がかかってきたとき呼出音が短く鳴り、受話器を取ると電話が切れる相手の電話番号が表示されない	「ナンバー・ディスプレイ」を契約しているのに、「ナンバー・ディスプレイ」をオフにしているませんか？	ナンバー・ディスプレイをオンにしてください。  サービス対象地域外からかかってきた電話の場合、電話番号が表示されないことがあります。	65
	着信履歴に電話番号が表示されない		本機の呼出音が鳴る前に、相手が電話を切った場合などは、着信履歴が残らない場合があります。	
	特定の電話番号から着信ができない	ブラックリストに登録されている番号からの電話ではありませんか？	ブラックリストからその電話番号を消去してください。	71
<b>僕だけ留守</b>				
	僕だけ留守の用件が途中で切れる	録音時間が短くありませんか？	録音時間を変更してください。	42
	僕だけ留守をセットしても、用件が録音されない	相手の声が小さすぎたり、短すぎる場合は録音できないことがあります。 通話メモまたは用件が30件分録音されていませんか？	無音でも録音する設定にしてください。  聞き終わった用件は消去してください。	42 38、76
		用件の録音時間が0分になっていませんか？	用件の録音時間を1分または2分に設定してください。	42
	僕だけ留守が応答専用になってしまふ	通話メモまたは用件が30件分録音されていませんか？	聞き終わった用件は消去してください。	38、76
		用件の録音時間が0分になっていませんか？	用件の録音時間を1分または2分に設定してください。	42
	呼出音が6回鳴ると、僕だけ留守がセットされてしまふ	自動留守がオンになっていませんか？	自動留守をオフにしてください。	77

故障かな？と思ったら

ご参考に



## 操作早見表

..... 親機の操作を示します。

..... 電話機・子機が切れている状態を示します。

..... 子機の操作を示します。

..... 電話機・子機が通話中の状態を示します。

機能	操作	ページ
<b>かける・受ける</b>		
電話をかける	→ 受話器を取る → 電話番号	24
	→ 充電器から取る、または  → 電話番号 <small>発信</small>	25
電話を受ける	呼出音が鳴ったら受話器を取る	24
	呼出音が鳴ったら充電器から取る、または <small>発信</small>	25
<b>保留</b>		
保留にする / 解除する	→  (通話に戻るときは <small>着信リレキ</small> または受話器を取る)	24
	→  (通話に戻るときは <small>内線</small> または充電器から子機を取る)	25
<b>再ダイヤル</b>		
前にかけた電話番号から電話をかける	→  →  または  (電話番号を探す) <small>発信</small> または受話器を取る	28
	→  →  (電話番号を探す) → 、 または充電器から子機を取る <small>発信</small> <small>ハンズフリー</small>	28
前にかけた電話番号をすべて消去する	→ クリア  (2秒間) →	28
	→  (2秒間) → <small>クリア</small>	28
<b>かんたんダイヤル</b>		
電話番号を登録する	→  → 、 または  → → ダイヤルボタンで電話番号を入力 → 受話器を取り、呼出したい名前を録音 →	29
電話をかける	→  → 、 または  → 受話器を取る	30
消去する	→  → 、 または → クリア  (2秒間)	30



操作早見表

機能	操作	ページ
<b>音量調整</b>		
受話音量を調整する	→  または	24
	→  または	25
呼出音量を調整する	→  または	54
	→  または	54
サイレントをオンにする	→ 機能 →  → 機能	55
サイレントをオフにする	→ 機能 →  → 機能	55
呼出音を消す	→  →  →	54
スピーカー音量を調整する	ハンズフリー通話時または用件再生中に →  または	26
	ハンズフリー通話時または用件再生中に →  または	27
<b>留守番電話</b>		
セットする	→ <sup>×E</sup> (解除するときにはもう一度 <sup>×E</sup> を押す)	37
	→ <sup>Ⓜ</sup> (2秒間) (解除するときにはもう一度 <sup>Ⓜ</sup> を2秒間押す)	75
用件を再生する	→ 停止	37
	→  (2秒間)	75
用件を一件ずつ消去する	消去したい用件を再生中に  (2秒間)	38
	消去したい用件を再生中に  (2秒間) クリア	76
用件をすべて消去する	→  (2秒間) → 停止	38
	→  (2秒間) →	76

機能	操作	ページ
電話帳		
電話番号を登録する	→ 電話帳 → ① ~ ⑤ (グループを選ぶ) → ▲ または ▼ (電話帳番号を選ぶ) → 機能 → ダイヤルボタンで電話番号を入力 → 機能	31
	→ D → ① ~ ⑤ (グループを選ぶ) → ▲ または ▼ (電話帳番号を選ぶ) → F → ダイヤルボタンで電話番号を入力 → F	31
電話帳の内容を変更する	→ 電話帳 → ① ~ ⑤ (グループを選ぶ) → ▲ または ▼ (電話帳番号を選ぶ) → 機能 → ダイヤルボタンで電話番号を入力 → 機能	33
	→ D → ① ~ ⑤ (グループを選ぶ) → ▲ または ▼ (電話帳番号を選ぶ) → F → ダイヤルボタンで電話番号を入力 → F	33
登録した電話番号をひとつずつ消去する	→ 電話帳 → ① ~ ⑤ (グループを選ぶ) → ▲ または ▼ (電話番号を選ぶ) → クリア  (2秒間)	34
	→ D → ① ~ ⑤ (グループを選ぶ) → ▲ または ▼ (電話番号を選ぶ) →  (2秒間) クリア	34
登録した電話帳グループを消去する	→ 電話帳 → ① ~ ⑤ (グループを選ぶ) → クリア  (2秒間)	34
	→ D → ① ~ ⑤ (グループを選ぶ) →  (2秒間) クリア	34

✂の点線に沿って切り取り、ご使用ください。

外出先で留守番電話をセットする

お出かけ前に、以下の事を必ず行ってください。

- 1 かんたん留守セットをオンにする
- 2 暗証番号を登録する

- 1 自宅に電話をかける  
呼出音が10回鳴ると、留守番電話がセットされます。

外出先から用件を聞く

- 1 自宅に電話する
- 2 応答メッセージが聞こえたら、を押す
- 3 暗証番号(4桁)を押す

用件が再生されます。

- 再生中の用件を聞き直す ..... 再生中に①  
 再生中の次の用件を聞く ..... 再生中に③  
 再生を停止 ..... 再生中に②  
 一つ前の用件を聞く ..... 再生中に①①



## おもな仕様

項目	親機	子機	充電器
使用可能距離	直線見通し約100m(親機のアンテナを伸ばしたとき)		-
電源	AC100V 50/60Hz DC9Vアダプター	2.4Vバッテリー	AC100V 50/60Hz DC9Vアダプター
消費電力(100V AC)	待機時:3.5W以下(子機通話時:5.5W以下)	-	充電時:3W以下
外形寸法[mm] (幅×高さ×奥行き)	178×84×213 (受話器、アンテナを含む)	46×181×38	67×91×90
質量(重量)	約690g(ACアダプターを除く)	約150g(電池を含む)	約80g(ACアダプターを除く)
電池充電時間	-	12時間以上	-
電池持続時間	-	連続待ち受け時 約160時間 連続通話時 約9時間	-
コードレス方式	87通話チャンネル 2制御チャンネル		-
電話回線	ダイヤル回線/プッシュホン回線		-
直流抵抗	280	-	-

適合認定番号(A\*\* - \*\*\*\*JP)は親機底面に記載  
しています。

## 全国サービス網

北海道				中部			
札幌 SC	札幌市東区北 34 条東 14-1-23	007-0834	(011)743-7740	名古屋 SC	名古屋市北区辻本通 1-11	462-0861	(052)917-2550
旭川 SS	旭川市 6 条通 14 丁目 63-5	070-0036	(0166)24-3810	静岡 SC	静岡市沓谷 5-61-1	420-0816	(054)262-8700
帯広 SS	帯広市西 22 条南 3-32-6	080-2472	(0155)33-0611	豊橋 SS	豊橋市東雲町 62-1 センティア広野 (1F)	440-0051	(0532)63-3280
東北				近畿			
仙台 SC	仙台市若林区大和町 5-32-12 (サンライズ大和)	984-0042	(022)284-1171	津 SS	津市新町 2-10-29 新町オフィスビル 1F	514-0042	(059)222-4360
盛岡 SC	盛岡市厨川 4-5-11	020-0124	(019)646-2311	金沢 SC	金沢市南新保町ト -44	920-0064	(076)265-5045
青森 SS	青森市勝田 1-19-4	030-0821	(017)735-3431	大阪 SC	大阪市淀川区野中北 2-1-22	532-0034	(06)6394-8075
八戸 SS	八戸市城下 4-19-8 (テクニカルスタッフ八戸)	031-0072	(0178)45-8846	京都 SS	京都市伏見区治部町 56-1	612-8374	(075)603-7750
秋田 SS	秋田市千秋矢留町 9-14	010-0877	(018)836-0131	神戸 SS	神戸市中央区海岸通 2-2-3 (サンエービルディング東館 4F)	650-0024	(078)333-1743
郡山 SS	郡山市安積 3-257	963-0107	(024)945-8279				
山形 SS	山形市東原町 3-9-8	990-0034	(023)623-7441	中国・四国			
関東・甲信越				広島 SC	広島市安佐南区山本 1-8-23	731-0137	(082)832-2210
高崎 SC	高崎市緑町 2-9-1	370-0073	(027)362-6211	岡山 SS	岡山市西市 308-6	700-0953	(086)241-8037
新潟 SS	新潟市姥ヶ山 1-5-37	950-0923	(025)287-7736	高松 SC	高松市松島町 3-1	760-0068	(087)835-2413
松本 SS	松本市南松本 2-7-30 (昭和ビル 3F)	390-0832	(0263)26-7331	松山 SS	松山市山越 4-11-2	791-8013	(089)925-5760
大宮 SC	大宮市本郷町 258-1	330-0033	(048)664-3611	九州			
宇都宮 SS	宇都宮市今泉町 1639-3	321-0962	(028)638-3161	福岡 SC	福岡市南区向野 2-8-18	815-0035	(092)551-9755
水戸 SS	水戸市河和田 3-2422-1	311-4152	(029)253-6711	北九州 SS	北九州市小倉北区熊本 1-12-25	802-0044	(093)921-2771
千葉 SC	千葉市美浜区中瀬 2-6 (ワールドビジネスガーデン マリブイースト 17F)	261-7117	(043)297-2311	熊本 SS	熊本市健軍本町 29-3	862-0910	(096)368-4161
柏 SS	柏市富里 1-2-1	277-0081	(0471)63-1441	大分 SS	大分市萩原 2-9-18	870-0921	(097)553-3207
東京 SC	目黒区青葉台 3-17-9	153-0042	(03)3477-5411	宮崎 SS	宮崎市旭 1-6-30 (サニービル 2F)	880-0803	(0985)26-1161
立川 SS	立川市曙町 1-22-25 (アバクス立川 1F)	190-0012	(042)523-2151	鹿児島 SS	鹿児島市下荒田 2-20-1	890-0056	(099)251-6347
横浜 SS	横浜市神奈川区西神奈川 1-5-2 (ナイス アーバン東神奈川 1F)	221-0822	(045)312-4481	沖縄 SS	宜野湾市宇地泊 89	901-2227	(098)898-2255
神奈川中央 SC	座間市広野台 2 丁目 8-21	228-0012	(046)256-9681				

上記 SC (サービスセンター)・SS (サービスステーション)の名称・所在地・電話番号は変更になることがありますのでご了承ください。



# さくいん

## 数字・アルファベット

2線式電話回線	5
3ピンプラグ式	15
4線式電話回線	5
F (機能) ボタン	31
ACアダプター	5、14
ISDN回線	5、82

## あ行

アフターサービス	96
暗証番号	
外線リモコン	44
僕だけ留守	78
ボディガード	58
選ぶ	
電話帳の呼出音	72
非通知鳴り分けの呼出音	66
ボディガード	58
保留音	55
モーニングコールの呼出音	63
留守番電話用応答メッセージ	40
応答専用	43
応答メッセージ	
固定1	40
固定2	40
自分で録音したメッセージ	39、40
転送用	40
僕だけ留守用	76
ボディガード用	59
留守番電話用	39
おそいボタン	75
遅聞きボタン	37
音量調整	
受話音	24、25
スピーカー	26、27
呼出音	54

## か行

解除	
キャッチホン・ディスプレイ	70
サイレントモード	55
僕だけ留守	75
ボディガード	58
モーニングコール	62
留守番電話	37
回線種別	
自動設定	14
手動設定	16
外線取り次ぎ	47、48
確認音	64
壁掛け	81
かんたんダイヤル	29
かんたんダイヤルボタン	29
かんたん留守セット	41
キャッチホン	56
キャッチホン・ディスプレイ	70

機能ボタン	15
キャッチボタン	56、70
切ボタン	25
クイック通話	60
クリアボタン	
親機	17
子機	31
子機呼出1、2、3ボタン	46

## さ行

再生ボタン	37
再ダイヤル	28
再ダイヤルボタン	28
サイレントモード	55
時刻合わせ	17
自動留守	77
受話音量	24、25
消音	54
消去	
かんたんダイヤルの電話番号	30
再ダイヤル	28
着信履歴	67
電話帳	34
ブラックリスト	71
僕だけコール	74
僕だけ留守用応答メッセージ	77
ボディガード用応答メッセージ	59
留守番電話用応答メッセージ	39
スーパーACR2	18
スピーカー	26、27
接続	
基本の接続	14
他の電話機またはファクシミリと接続	15
セット	
かんたん留守セット	41
サイレントモード	55
転送	49、52
ナンバー・ディスプレイ	65
僕だけ留守	75
ボディガード	58
モーニングコール	61
留守番電話	37
その場しのぎ応答	
親機	43
子機	77

## た行

ターミナルアダプター	82
着信履歴	67
直結配線	15
通話ボタン	25
通話メモ	60
通話料金表示	22
停止ボタン	37



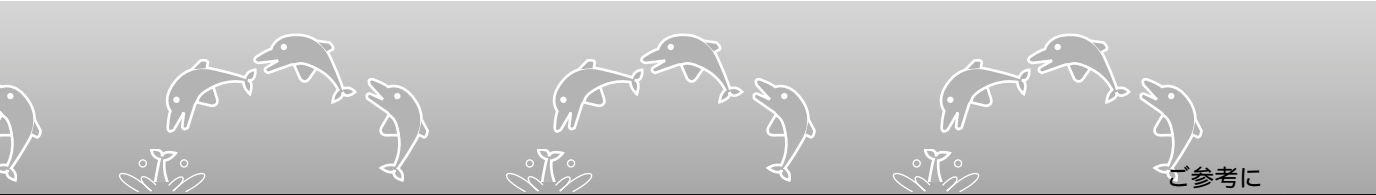

ディスプレイ	
親機	8
子機	8
ディスプレイ照明	64
転送	
PHS / 携帯 / 一般電話	49
タイミング	53
ポケベル	52
転送用応答メッセージ	40
電池交換	80
電話帳	
消去	34
転送	36
登録	31
変更	33
電話帳ボタン	
親機	29、31
子機	31
トーンボタン	56
登録	
外線リモコン用暗証番号	44
かんたんダイヤル	29
電話帳	31
ブラックリスト	71
僕だけコール	73
僕だけ留守用暗証番号	78
ボディガード用暗証番号	58

な行

内線通話	46
内線ボタン	46
鳴り分けコール	72
ナンバー・ディスプレイ	65

は行

発信ボタン	
親機	26
子機	25
はやいボタン	75
早聞きボタン	37
ハンズフリーボタン	26、27
ハンズフリー通話	26、27
非通知鳴り分け	66
ふつつボタン	75
普通ボタン	37
プッシュホン	56
ブラックボタン	71
ブラックリスト	71
変更	
キャッチ時間	56
電話帳	33
用件の録音時間	42
呼出音の回数	41
僕だけコール	73
僕だけ留守	75
ボディガード	57、69

ボディガードボタン	58
保留	24、25
保留音設定	55
保留ボタン	
親機	24
子機	25

ま行

マイク	
親機	26
子機	27
モーニングコール	61
メモボタン	60
メロディボタン	23

や行

用件（僕だけ留守）	
再生	75
消去	76
用件（留守番電話）	
再生	37
消去	38
呼出音	
音量調整	54
通常の呼出音設定	54
電話帳の呼出音設定	72
ハーモニー呼出音メロディーサービス	23
モーニングコール	63

ら行

リセット	82
リレキボタン	67
留守番電話	
セット	37
解除	37
留守ボタン	37
録音	
僕だけ留守用応答メッセージ	76
ボディガード用応答メッセージ	59
留守番電話用応答メッセージ	39



## 保証とアフターサービス（よくお読みください。）

### 【保証書】

この製品には、保証書を添付しております。保証書は、必ず「お買い上げ日・販売店名」などの記入をお確かめの上、販売店から受け取っていただき、内容をよくお読みの後、大切に保管してください。

### 【補修用性能部品の最低保有期間】

ケンウッドはこの留守付きコードレスホンIS-A13/IS-A13EX/IS-A13TR/ IS-DA2/ IS-WG34/ IS-WG34EX/ IS-WG34TRの補修用部品を、製造打ち切り後、最低8年保有しています。

### 【保証期間】

保証期間は、お買い上げの日から1年間です。

修理に関するご相談ならびにご不明な点は、お買い上げの販売店またはケンウッドのサービスセンター、営業所へお問い合わせください。（お問い合わせ先は、93ページの“全国サービス網”をご覧ください。）

## 修理を依頼されるときは

83ページの“故障かな？と思ったら”に従って調べていただき、なお異常のある場合は、ご使用中を中止し、ケンウッドのサービスセンターへお問い合わせください。

修理に出された場合、電話帳データなどお客様の登録した内容がすべて消去される場合がありますので、別途お客様御自身でお控え下さいませようお願いいたします。また、本機の故障、誤動作、不具合などによって通話、登録などの利用の機会を逸したために発生した損害などの付随的損害につきましては、ケンウッドは一切その責任を負いませんので、あらかじめご了承ください。

### 【保証期間中は】

正常な使用状態で故障が生じた場合、保証書の規定に従って、お買い上げの販売店またはケンウッドのサービスセンター、営業所が修理させていただきます。修理に際しましては、保証書をご提示ください。ただし、ニカド電池は消耗品です。保証期間内でも有償修理とさせていただきます。

### 【保証期間が過ぎているときは】

修理すれば使用できる場合には、ご希望により有料で修理させていただきます。

### 出張修理

この製品は出張修理とさせていただきます。修理をご依頼のときは、製品名（IS-A13/IS-A13EX/IS-A13TR/ IS-DA2/ IS-WG34/ IS-WG34EX/ IS-WG34TR）、製造番号、お買い上げ日、故障の状況（できるだけ具体的に）、ご住所、お名前、電話番号をお知らせください。また、修理後に動作確認を行いますので、修理を依頼される際は、親機、ACアダプター、全子機を一緒にご用意ください。

### 【修理料金の仕組み】

（有料修理の場合は次の料金をいただきます。）

#### 技術料

故障した製品を正常に修復するための料金です。技術者の人件費、技術教育費、測定機器など設備費、一般管理費などが含まれます。

#### 部品代

修理に使用した部品代です。その他修理に付帯する部材などを含む場合もあります。

#### 便利メモ

お買い上げ店

TEL ( )



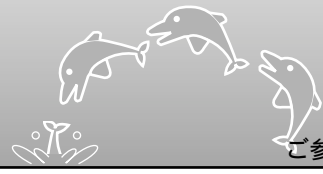
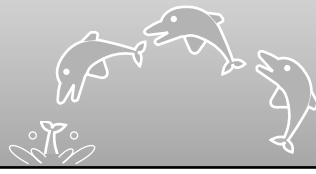
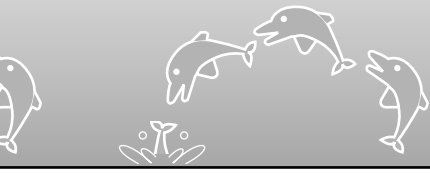

ご参考に



ご参考に



ご参考に



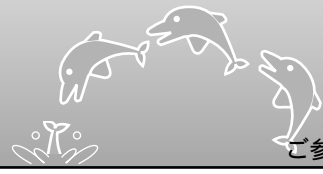
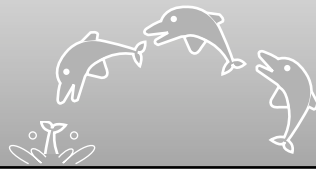
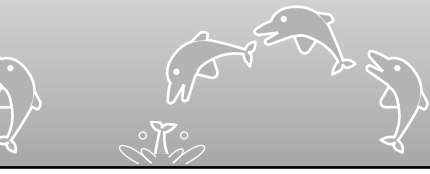

ご参考に



# 保証書 出張修理用 (日本国内専用)

品名	小電力タイプ留守付コードレステレホン	形名	IS-A13 IS-WG34 IS-A13EX IS-WG34EX IS-A13TR IS-WG34TR IS-DA2
保証対象	本体	保証期間	(お買い上げ日より) 1年間
お買上げ日	年 月 日		
お客様	お名前 様 ご住所 電話番号 ( )		
販売店	店名 住所 電話番号 ( ) 印欄に必ずご記入ください。		

# 公開用

## 無料修理規定

- 本保証書に呈示の保証期間内に取扱説明書、本体貼付ラベル等の注意書に従った誤った使用が原因で故障した場合、お買い上げの販売店またはケンウッドサービスにて無料修理をさせていただきます。
- 保証期間内に故障して無料修理を受ける場合は、お買い上げの販売店またはケンウッド・サービス網一覧をご覧ください。なお、修理に際しては必ず本保証書をご提示ください。
- ご転居の場合は事前にお買い上げの販売店にご相談ください。
- ご贈答品等で本保証書に記入してあるお買い上げの販売店に修理を依頼できない場合には、ケンウッド・サービス網一覧表をご覧ください。お近くのケンウッド・サービス窓口へご相談ください。
- 次の場合には保証期間内でも有料になります。
  - 本保証書のご提示のない場合。
  - 本保証書にお買い上げの年月日、お客様名、販売店名の記入のない場合、または字句を書き替えられた場合。
  - 使用上の誤り、不当な修理、調整、改造による故障及びそれを原因として生じた故障及び損傷。
  - 故障の原因が本製品以外の機器にある場合。
  - お買い上げ後の取付け場所の移動、落下、冠水などによる故障及び損傷。
  - 火災・地震・風水害・落雷・その他の天災地変・公害・塩害・異常電圧等不慮の事故により生じた故障及び損傷、鼠虫類(ゴキブリ等)の混入による故障。

- 取扱説明書に記載されている使用条件以外で使用した場合の故障及び損傷。
  - 製造番号の変更及び、取り外した製品。
  - 消耗部品(ニカド電池等)の交換。
- 6 本保証書は、日本国内においてのみ有効です。(This warranty is valid only in Japan.)

(修理メモ)

この保証書は本書に明示した期間、条件のもとにおいて、無料修理をお約束するものです。従ってこの保証書によってお客様の法律上の権利を制限するものではありませんので保証期間経過後の修理などについて、不明の場合はお買い上げの販売店またはケンウッド・サービス網一覧をご覧ください。保証期間経過後の修理、補修用性能部品の保有期間については前頁『保証とアフターサービス』をご覧ください。

# KENWOOD

株式会社 ケンウッド 〒150-8501 東京都渋谷区道玄坂1-14-6

商品に関するお問い合わせは、お客様相談室をご利用ください。

お客様相談室 東京：電話 (03) 3477-5335 (受付時間AM9:20 ~ PM5:40)

大阪：電話 (06) 6394-8085 (受付時間AM9:20 ~ PM5:40)

(土・日祝祭日および当社休日は休ませていただきます)

アフターサービスのお問い合わせは、お買い上げの販売店、または最寄りのケンウッド・サービスセンター、営業所にご相談ください。