

# KENWOOD

小電力タイプ留守付コードレステレホン

## IS-A25 IS-A25EX



アンテナは伸ばしてお使いください。

### 取扱説明書（保証書付）

お買いあげいただきましてありがとうございました。  
ご使用前にこの取扱説明書をよくお読みのうえ、正しくお使いください。  
なお、この取扱説明書には保証書も付いていますので、大切に保管してください。

**本機は日本国内専用のモデルですので、国外で使用することはできません。**

This telephone is for use only in Japan. It cannot be used outside of Japan.

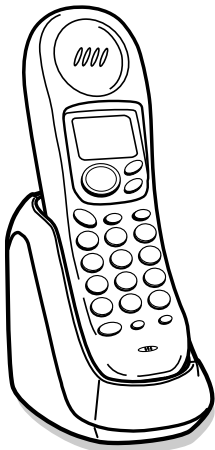

**CD** ナンバー・ディスプレイ対応  
キャッチホン・ディスプレイ



**NTT Communications**

お願い

NTTの「ナンバー・ディスプレイ」を契約しないときは、下記の操作で本機のナンバー・ディスプレイ機能を解除してください。

親機



**CD**が消灯します。

株式会社 ケンウッド

KENWOOD CORPORATION

© B62-1609-00 (KETS)

09 08 07 06 05 04 03 02 01 00

# 目次

## はじめに

こんなことができます！（特長）	4
はじめに	4
正しくお使いいただくために	5
付属品を確認する	5
各部の名称	6
安全上のご注意	9
親機を接続し、 電話回線を設定する	14
子機を充電する	17
子機の使用範囲を確認する	17
年月日・時刻を合わせる	18

## コミスタについて

コミスタとは	19
割引サービス 簡単自動登録機能について	23
着信メロディーダウンロード サービスについて	26
料金表示サービスについて	27

## 基本の使い方

電話をかける・受ける	30
ハンズフリー通話をする	32
発信履歴を使って電話をかける	34
よくかける電話番号を 登録する（かんたんダイヤル）	36

## 短縮ダイヤルを使う

電話番号を登録する	38
短縮ダイヤルから電話をかける	41

## 電話帳を使う

文字を入力する	42
電話番号を登録する	44
電話帳から電話をかける	50

## 留守番電話を使う

留守番電話を使う	51
応答メッセージを設定する	54
留守番電話の便利な使い方	55
別の電話から用件を聞く	58
PHS/携帯/一般電話に転送する	60

## 内線通話・電話を取り次ぐ

内線通話する	63
電話を取り次ぐ	64

## 音の種類を設定する



呼出音を選ぶ	66
呼出音の大きさを変える	66
呼出音を鳴らさないようにする	66
保留音を選ぶ	66
呼出音を選ぶ	67
呼出音の大きさを変える	68
呼出音を鳴らさないようにする	68
保留音を選ぶ	68

## 便利な使い方



キャッチホンを使う	69
ボディガードを使う	70
通話中の会話を録音する	73
クイック通話を設定する	73
モーニングコールを使う	74
プッシュホンサービスを利用する	75
スピーカー拡声を設定する	75
確認音を消す	76
ディスプレイの照明を点ける	77
ディスプレイのコントラスト (濃淡)を調整する	77

## ナンバー・ディスプレイ



ナンバー・ディスプレイとは	78
ナンバー・ディスプレイを 設定する	78
非通知ガードを使う	79
非通知鳴り分けの呼出音を選ぶ	80
電話帳のグループ別に 呼出音を選ぶ	81
着信履歴を使って電話をかける	82
着信履歴から 短縮ダイヤルに登録する	84
着信履歴から電話帳に登録する	85
通話中にかかってきた相手の 電話番号を表示させる	86
受けたくない電話番号を 登録する(ブラックリスト)	87
特定の電話番号からの電話を特定の 子機で受ける(僕だけコール)	89

## ご参考に



日常のお手入れ	91
電池の交換	91
壁掛けで使う	92
リセットする	93
停電のときは	93
ISDN回線のターミナルアダプターに 接続して使う	94
故障かな?と思ったら	95
操作早見表	100
おもな仕様	103
全国サービス網一覧	104
さくいん	105
保証とアフターサービス	107



## こんなことができます！（特長）

申込み不要で通話料節約

### コミスタ機能(19ページ)

「コミスタ」とは、

- 1 ACR（自動電話会社選択）機能
- 2 割引サービス簡単自動登録
- 3 着信メロディーダウンロードサービス
- 4 料金表示サービス、のことです。

音声で操作をご案内

### 音声ガイド(親機)

【機能】ボタンを押すと音声で各機能をご案内します。

子機でも留守番電話をセットできる

### 子機留守番電話機能(51ページ)

子機を使って親機の留守番電話をセットしたり、用件の再生や消去ができます。

かんたん操作で電話をかけられる

### かんたんダイヤル(36ページ)

よくかける電話番号を3件まで登録できます。簡単な操作で電話をかけることができます。

誰からかかってきたか呼出音でわかる

### 鳴り分けコール(36、38、81、84ページ)

短縮ダイヤル、電話帳に登録した電話番号ごとに呼出音を変えると、着信時の呼出音で誰からかかってきたかわかります。

子機だけ呼び出す

### 僕だけコール(89-90ページ)

特定の電話番号からの電話を、特定の子機で受けられます。

「ナンバー・ディスプレイ」を契約し、「ナンバー・ディスプレイ」を設定しないと動作しません。

## はじめに

このたびは、本機をお買い上げいただきまして、ありがとうございます。本書はIS-A25/ IS-A25EXの取扱説明書です。

### 子機の増設

IS-A25は2台の子機、IS-A25EXはあと1台の子機が増設できます。

増設用子機と本機に付属している子機は同じものですが、増設するためには、親機に子機を認識させる操作が必要です。

## 取扱説明書の読み方について

本書では各操作のタイトルに以下のマークを付けています。



親機のみで行なえる操作です。



子機のみで行なえる操作です。



親機、子機それぞれで行なえる操作です。

また、各説明には以下のマークを付けています。

..... 親機で行なう操作です。

..... 子機で行なう操作です。

..... 親機音声ガイドの内容です。

..... 操作上の注意点または確認事項です。

..... 知っているると便利な内容です。

## 正しくお使いいただくために

### 親機と子機のACアダプターは抜かないで!!

親機のACアダプターを抜くと、「電話をかける・受ける」以外は動作せず、子機も使えなくなります。必ずACアダプターを接続してお使いください(14ページ)。

子機は充電しながらお使いください(17ページ)。

はじめにお使いになるときは、必ず充電してください(17ページ)。

充電器が温かくなるのは異常ではありません。

### 表示や動作がおかしいときは

表示がおかしい場合や、取扱説明書どおりに操作できない場合は、本機をリセットしてください(93ページ)。

### 回線種別が合わない、通話できません

回線種別はACアダプター接続後に自動で設定されますが、下記の場合、正しく設定されないことがあります。

自動設定中に受話器を持ち上げたとき。

ダイヤル回線からプッシュホン回線に変更したとき。

このような時は、手動で回線を設定してください。(「回線種別を手動で設定する」16ページ)

### お守りください

本機は技術基準適合認定品です。

電波法により、お客様が本機を改造して使用することはできません。

水につけたり、シャワーを当てたりしないでください。故障の原因になります。濡れてしまったときや水滴がついてしまったときは、すぐに乾いた布などで拭き取ってください。

### ホームテレホンでは

共同電話、集団電話、公衆電話、専用回線にはご使用になれません。

2線式の電話回線で、構内交換機(PBX)の内線電話機として使用すると、正しく動作しないことがあります。



4線式の電話回線には接続しないでください。



### ISDN回線では

本機はアナログ回線専用です。接続するときはターミナルアダプターのアナログポートに接続してください(14、94ページ)。なお、ターミナルアダプターによっては、正しく動作しないことがあります。詳しくはターミナルアダプターのメーカーにお問い合わせください。

### 116へ連絡してください

本機のご使用により、NTTのレンタル電話機が不要となる場合はNTTへご連絡ください。「機器使用料」が不要となります。詳しくは、局番なしの116番(無料)へお問い合わせください。

### 音声ガイドについて

**機能** を押すと音声ガイドで各機能設定をご案内します。

☞ 「応答メッセージの設定は留守ボタン、保留メモリの設定は保留ボタン、非通知鳴り分けの設定は7、ボディガードの設定は8、ハンズフリー通話の設定はハンズフリーボタン、各種設定はスターを押してください」

**機能** の後に **機能** を押すと各種設定をご案内します。

☞ 「暗証番号は1、かんたん留守セットは2、用件録音は3、留守呼出回数は4、転送先番号は5、転送時刻は6、転送設定は7、無音用件録音は8、その他は0、コミスタの設定はスターを押してください」

**機能** **機能** の後に **機能** を押すとその他の設定をご案内します。

☞ 「ナンバー・ディスプレイは1、キャッチホン・ディスプレイは2、キャッチホンタイミングは3、照明は4、時計は5、確認音は6、ターミナルアダプター接続は7、料金表示は8、非通知ガードは9、回線設定は0を押してください」

音声ガイドは最後まで聞かずに次の手順に進んでも構いません。

### 付属品を確認する

付属品がすべて揃っていることをご確認ください。

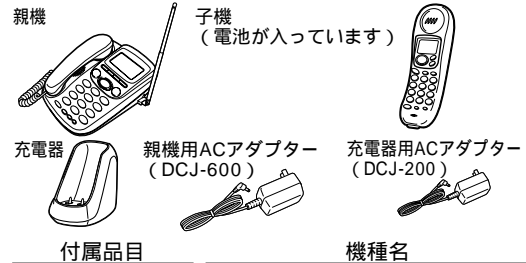

付属品目	機種名	
	IS-A25	IS-A25EX
親機	1	1
子機	1	2
充電器	1	2
親機用ACアダプター (DCJ-600)	1	1
充電器用ACアダプター (DCJ-200)	1	2
壁掛用ネジ	4	6
電話機コード	1	1
取扱説明書(保証書付)	1	1
コミスタ注意書	1	1
コミスタなるほどガイドブック	1	1
マイラインパンフ兼申込書	1	1
ナンバー・ディスプレイ用チラシと申込はがき	各1	各1



## 各部の名称

### 子機（増設子機を含む）

(☎) は、参照ページを示しています。

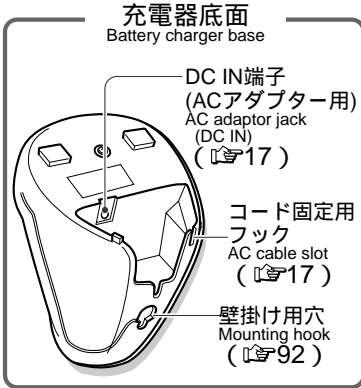
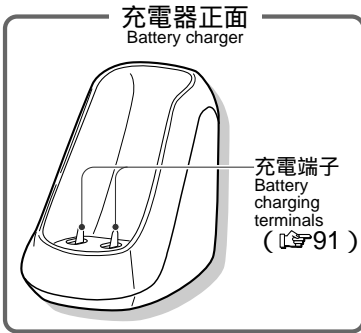
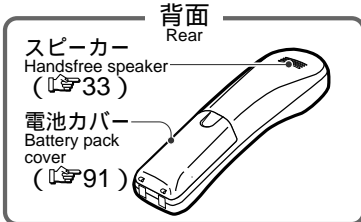

#### 操作上の表記について

☎ は1つのボタンですが、押す場所によって異なるボタンの機能を持ちます。取扱説明書では以下のように表記します。

- ☎ ..... ボタンに向かって右側を押す
- ☎ ..... ボタンに向かって上側を押す
- ☎ ..... ボタンに向かって下側を押す
- ☎ ..... ボタンに向かって左側を押す

ボタンの真ん中を押したり、ななめから押すと正しく操作できません。ボタンの文字/マークの上を確実に押してください。

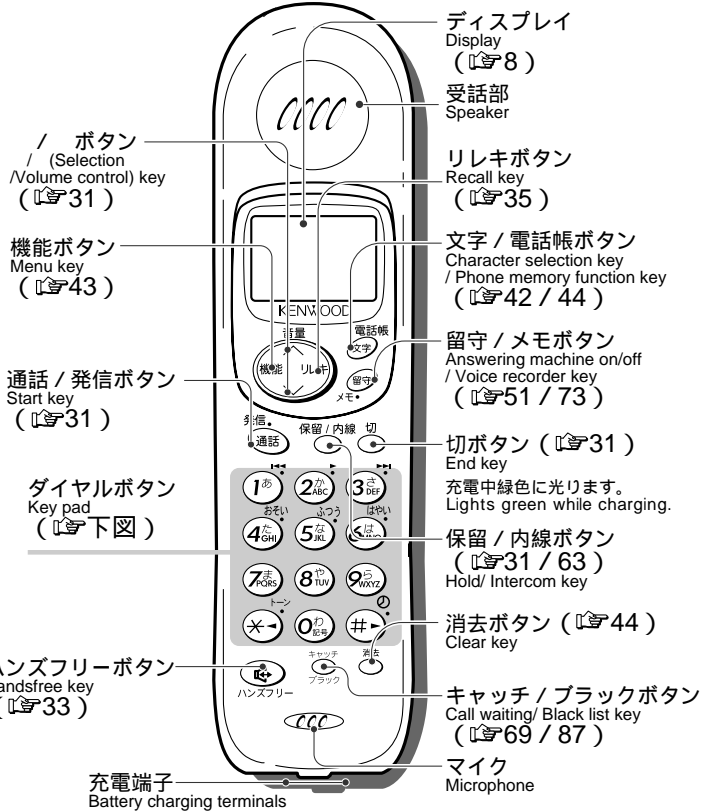

#### ダイヤルボタン（光るボタンです）

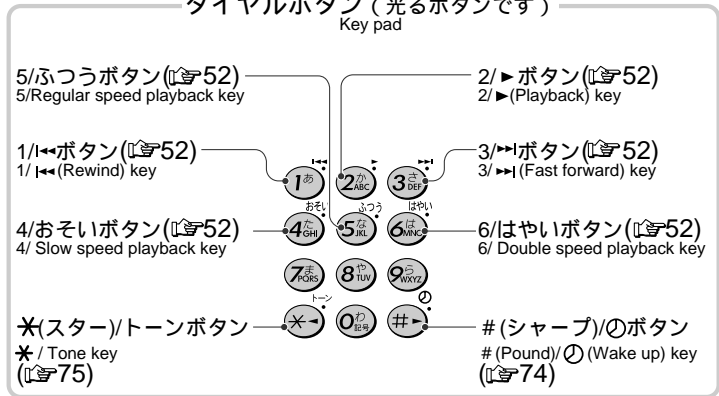

英語表記は日本国内で使用される方へのものです。The captions in English are provided for non-Japanese speaking residents in Japan, in order to identify the many keys on this telephone.

親機



ダイヤルボタン  
Key pad

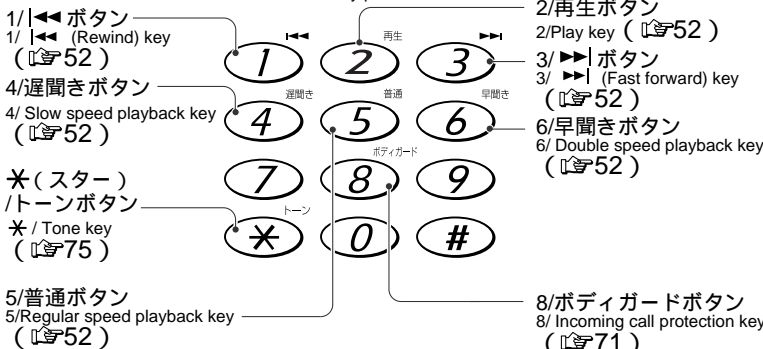

操作上の表記について

☎(機能) (リレキ) は1つのボタンですが、押す場所によって異なるボタンの機能を持ちます。取扱説明書では以下のように表記します。

- ☎(リレキ) ..... ボタンに向かって右側を押す
- ☎(機能) ..... ボタンに向かって上側を押す
- ☎(機能) ..... ボタンに向かって下側を押す
- ☎(機能) ..... ボタンに向かって左側を押す

ボタンの真ん中を押したり、ななめから押すと正しく操作できません。ボタンの文字 / マークの上を確実に押してください。

英語表記は日本国内で使用される方へのものです。  
The captions in English are provided for non-Japanese speaking residents in Japan, in order to identify the many keys on this telephone.

各部の名称

親機ディスプレイ

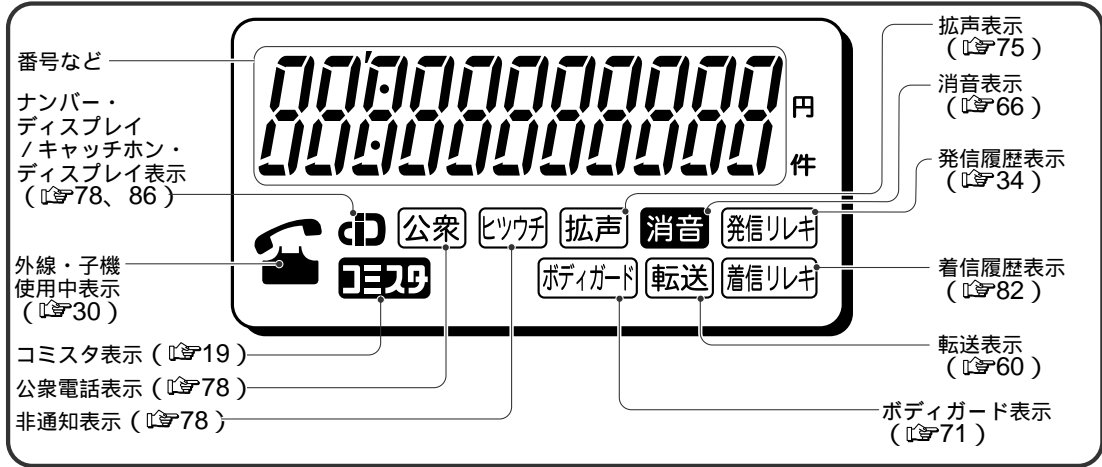

子機ディスプレイ

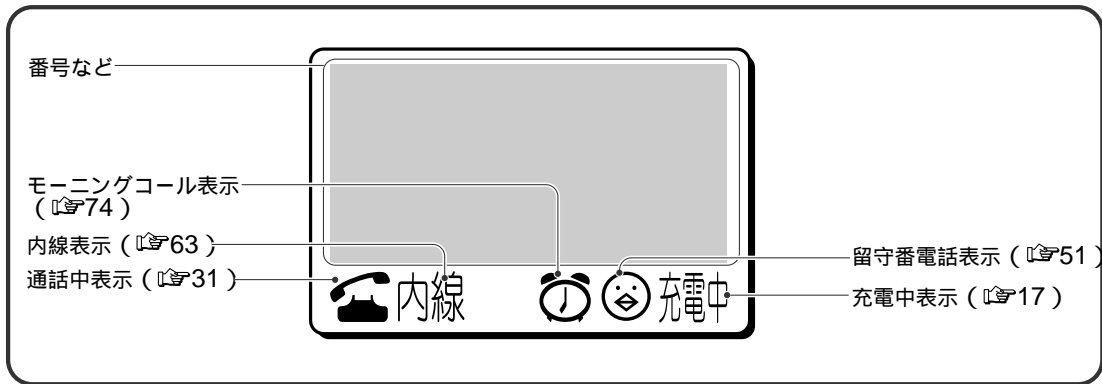

親機底面・背面

英語表記は日本国内で使用される方へのものです。  
The captions in English are provided for non-Japanese speaking residents in Japan, in order to identify the many keys on this telephone.

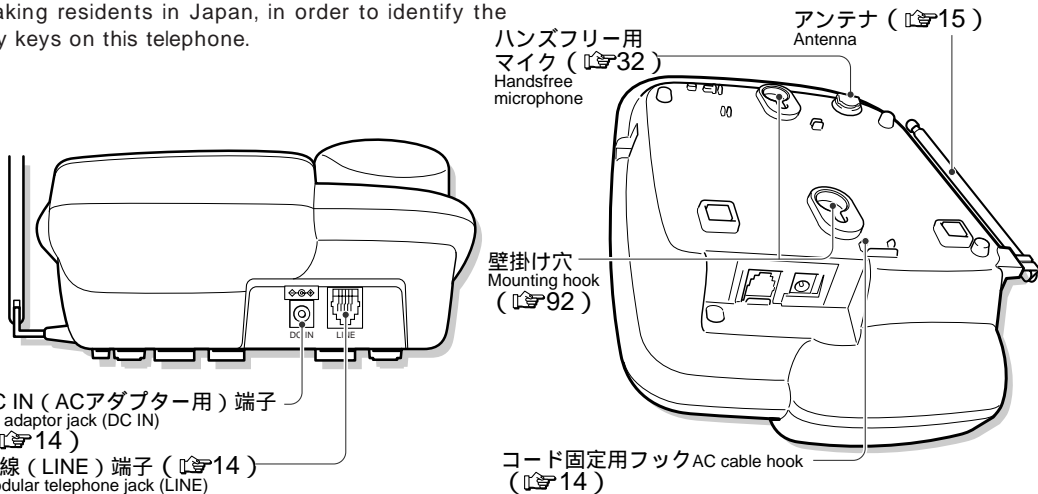



# 安全上のご注意

製品を安全にご使用いただくため、この「安全上のご注意」をご使用前によくお読みください。お読みになった後は必要なときにご覧になれるように大切に保管してください。

## 絵表示について

この「安全上のご注意」では、製品を安全に正しくお使い頂き、あなたや他の人々への危害や財産への損害を未然に防止するために、いろいろな絵で表示しています。その表示と意味は次のようになっています。内容をよくご理解の上、本文をお読みください。

### ⚠ 危険

この表示を無視して誤った取扱いをすると、人が死亡または重傷を負う危険が差し迫って生じることが想定される内容を示しています。

### ⚠ 警告

この表示を無視して誤った取扱いをすると、人が死亡または重傷を負う可能性が想定される内容を示しています。

### ⚠ 注意

この表示を無視して誤った取扱いをすると、人が傷害を負う可能性が想定される内容および物的損害のみの発生が想定される内容を示しています。

## 絵表示の例



記号は注意(警告を含む)が必要な内容があることを告げるものです。図の中や近くにある絵や文章は具体的な注意内容(左図の場合は感電注意)を示しています。



⊘記号は禁止の行為であることを告げるものです。図の中や近くに具体的な禁止内容(左図の場合は分解禁止)を示しています。



記号は必ず守っていただきたい内容を告げるものです。図の中や近くにある絵や文章は具体的な指示内容(左図の場合は電源プラグをコンセントから抜いてください)を示しています。

お客様または第三者が、この製品の誤使用、使用中に生じた故障、その他の不具合またはこの製品の使用によって受けられた損害については、法令上賠償責任が認められる場合を除き、当社は一切その責任を負いませんので、あらかじめご了承ください。



## 危険

### 電池パックについて

電池パックは次のことを守らないと、けがや、電池を漏液、発火、発熱、破裂させる原因となりますので、下記のことを必ずお守りください。

充電温度範囲は、5 ~ 40 です。この温度範囲以外では充電しないでください。



専用充電器以外では充電しないでください。



指定以外のニカド電池は、使用しないでください。



本機以外の機器に取付けしないでください。



火の中に投入したり、加熱したり、ハンダ付けしないでください。



プラス端子⊕とマイナス端子⊖の間を金属類でショートさせないでください。また、ネックレスやヘアピンなどと一緒に持ち運んだり、保管しないでください。



液が目に入ったときは、失明のおそれがありますので、こすらずに、すぐにきれいな水で洗った後、直ちに医師の治療を受けてください。



液が皮膚や衣服に付着したときは、皮膚に障害を起こすおそれがありますので、すぐにきれいな水で洗い流してください。



# 警告

## 使用環境・条件

病院内等で使用される場合、電波により医療用電気機器（手術室、集中治療室等）に影響を与えることも考えられますので、医療用電気機器の近くに設置、または近くで使用しないでください。



AC100V以外の電圧で使用しないでください。火災・感電・故障の原因となります。



付属のACアダプター、充電器以外は使用しないでください。火災・感電・故障の原因となります。



この製品に水をかけたり、水が入ったりしないよう、またぬらさないようにご注意ください。特に、子機を水の中に浸けないようにご注意ください。火災・感電・故障の原因となります。雨天、降雪中、海岸、水辺での使用は特にご注意ください。



この製品を使用できるのは、日本国内のみです。国外では使用できません。

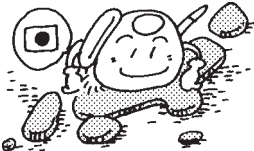

この製品は二線式の電話回線用です。四線式の電話回線には接続しないでください。火災、故障の原因となります。



## 設置されるとき

ホームテレホンやビジネスホン用の電話回線には接続しないでください。接続すると、必要以上に電流が流れ、火災・感電・故障の原因となります。



タコ足配線はしないでください。過熱・発火の原因となります。



ACアダプターのコードを傷つけたり、加工しないでください。また、重い物を乗せたり、引っ張ったり、無理に曲げたりしないでください。火災・感電・故障の原因となります。



ACアダプターはコンセントに確実に差し込んでください。ACアダプターの刃に金属などが触れると、火災・感電の原因となります。



ACアダプターは布や布団で覆ったりしないでください。熱がこもり、ケースが変形したり、火災の原因となります。



ぬれた手でACアダプターを抜き差ししないでください。感電の原因となります。



この製品を風呂場では使用しないでください。火災・感電・故障の原因となります。



# 警告

## 使用方法について

この製品の近くに小さな金属物や花びん、植木鉢、コップ、化粧品、薬品、水などの入った容器を置かないでください。こぼれたり、中に入った場合、火災・感電・故障の原因となります。



充電端子を金属等でショートさせないでください。火災・故障の原因となります。



雷が鳴り出したら、早めにACアダプターをコンセントから抜いて、ご使用をお控えください。雷によっては、火災・感電・故障の原因となります。



充電端子に水滴がついたままで充電しないでください。火災・故障の原因となります。



この製品を分解・改造して使用しないでください。火災・感電・故障の原因となります。



親機の内部に金属類や燃えやすい物などを差し込んだり、落とし込んだりしないでください。火災・感電・故障の原因となります。特にお子様のいるご家庭ではご注意ください。



## 異常時の処置

以下の場合、すぐにACアダプターと電話機コードを抜き、子機はニカド電池を外してください。異常な状態のまま使用すると、火災・感電・故障の原因となります。

修理はお買い上げの販売店、または当社サービスセンターにご連絡ください。お客様による修理は、危険ですから絶対におやめください。

異常な音が生じたり、煙が出たり、変な臭いがするとき



落としたり、ケースを破損したとき



内部に水や異物が入ったとき  
(特にお子様のいるご家庭ではご注意ください。)



ACアダプターのコードが傷んだとき  
(芯線の露出、断線など)

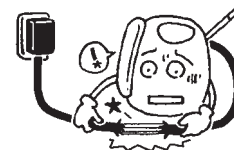

## 保守・点検

この製品のケースは、開けないでください。感電やけがや故障の原因となります。内部の点検・修理は、お買い上げの販売店、または当社サービスセンターにご依頼ください。



# ⚠ 注意

## 設置されるとき

ACアダプターのコードを熱器具に近づけないでください。コードの被ふくが溶けて火災・感電・故障の原因となります。

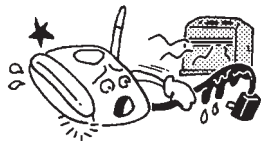

機器を移動させる場合は、あらかじめACアダプターと電話機コードをはずしてください。コードが傷つき、火災・感電・故障の原因となることがあります。



湿気が多い場所、ほこりの多い場所、風通しの悪い場所には置かないでください。火災・感電・故障の原因となります。



ACアダプターを抜くときは、必ずACアダプターを持ってください。コードを引っ張ると、コードが傷つき、火災・感電・故障の原因となることがあります。



直射日光が当たる場所など、温度が高くなる場所には放置しないでください。内部の温度が上がると、ケースや部品が変形・変色したり、火災の原因となります。



ぐらついた台の上や傾いた所、振動・衝撃の多い場所には置かないでください。落ちたり、倒れたりしてけがの原因となります。



テレビ、アンプ、スピーカー、OA機器など磁気を帯びた物に近い場所には置かないでください。雑音が入ったり、通話が切れることがあります。



調理台や加湿器のそばなど、油煙や湯気が当たるような場所には置かないでください。火災・感電・故障の原因となります。



別の親機（コードレスFAXなどを含む）や子機の近くには置かないでください。親機2台で干渉し合い、雑音が入ったり、誤動作することがあります。子機と親機は約1m以上離してください。



壁に取付ける場合は、取扱説明書をよくお読みになり、落下しないよう堅固に取付けてください。けがの原因となります。



注意

安全上の注意

# ⚠ 注意

## 使用方法について

壁掛け使用時は落下にご注意ください。けがの原因となります。



放送局の近くまたは電波の強い場所では、子機を使用しないでください。誤動作や混信することがあります。



旅行などで長期間この製品をご使用にならないときは、安全のため必ずACアダプターをコンセントから抜いてください。



ニカド電池は幼児の手の届かないところへ置いてください。



コードレス電話機は電波を使用しているため、通話内容を盗聴されることがあります。重要な話はカーコード付の電話機を使用してください。

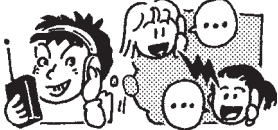

アンテナを誤って目にささないようにしてください。



電話機を掃除機で掃除する場合は、吸い込み口を電話機の拡声スピーカーに当てないでください。音が歪んだり、出なくなる原因となります。



## 保守・点検

お手入れの際は、ACアダプターをコンセントから抜いてください。



水滴が付いたら、乾いた布でふき取ってください。



## 保管・廃棄

使用済みのニカド電池は、加熱、分解したり、火や水の中に入れてください。破裂、液もれにより火災・けが・周囲の汚染の原因となります。



## リサイクルのお願い

右のマークはニカド電池のリサイクルマークです。

ニカド電池はリサイクルできる貴重な資源です。ニカド電池の交換と廃棄の際は、子機からニカド電池を取り出し、ニカド電池リサイクル協力店へお持ちください。



Ni-Cd

## 親機を接続し、電話回線を設定する

電話回線にはダイヤル回線とプッシュホン回線があります。本機は、ACアダプターを接続すると、自動で回線種別を設定します。

### 接続の前にご確認ください

電話回線ジャックの形状によっては、直接接続できない場合があります。

3ピンプラグ式の場合  
市販の変換アダプターをお買い求めください。

直結配線方式の場合  
直接配線方式の場合、NTTに  
工事を依頼してください。

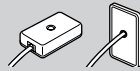
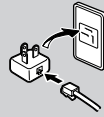

2線式の電話回線を、構内交換機（PBX）の内線電話機として使用すると、正しく動作しないことがあります。

4線式の電話回線には接続しないでください。

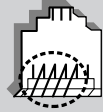
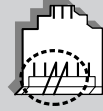

### 1 電話回線を接続する

電話機コードのプラグをモジュラー式の電話回線ジャックに「カチッ」と音がするまで差し込みます。



もう一端を、親機の回線（LINE）端子に「カチッ」と音がするまで差し込みます。

DCJ-600  
大きいほうの  
ACアダプター

ACアダプターのプラグをDC IN端子に差し込み、コードを固定用フックに引っ掛けます。

### 2 大きい方のACアダプターをコンセントに差し込む

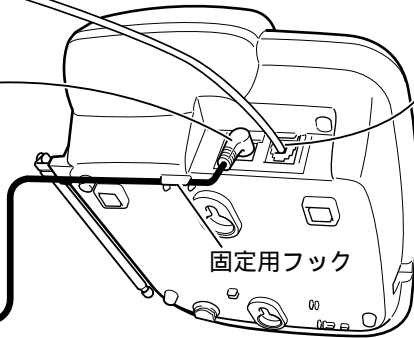
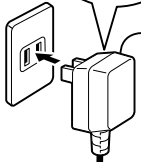

### 注意

ホームテレホンやビジネスホン用の電話回線には接続しないでください。接続すると、必要以上の電流が流れ、火災・感電・故障の原因となります。

付属のACアダプター（DCJ-600）以外は使用しないでください。故障の原因になることがあります。

親機を接続し、電話回線を設定する

### 3 自動で回線種別が設定される (約15~30秒間)

自動設定中は、デモモードになります。

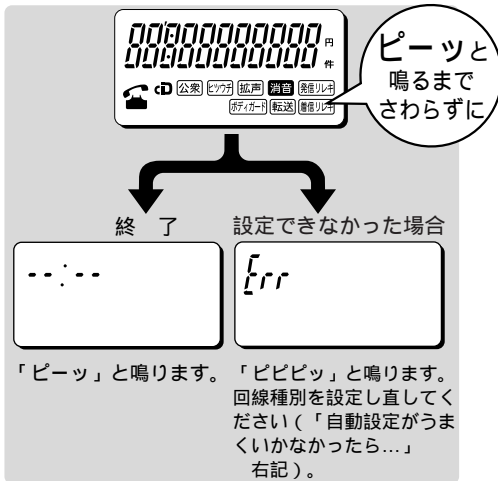

### 4 アンテナを垂直に立て、完全に伸ばす

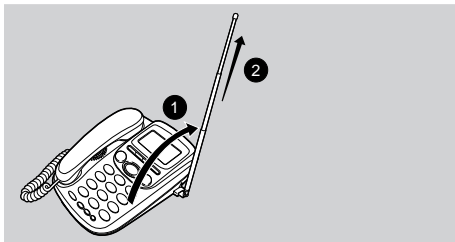

アンテナを立てて伸ばさないと、親機と子機の通話距離が短くなります。電話が通じるかどうか、117(時報(有料))などで確認してください(30ページ)。

#### 注意

回線種別と電話機の設定が合わない、電話はかけられません。

他の電話会社のアダプターもしくはISDN回線のターミナルアダプターを経由して電話機を接続した場合、自動設定ができない場合があります。

### 自動設定がうまくいかなかったら...

自動設定がうまくいかなかったら、以下の操作で設定し直してください。

### 4 回線種別が未設定の状態 機能 ①、②、③ または④を押す

- ① : プッシュ
- ② : ダイヤル20
- ③ : ダイヤル10
- ④ : 自動設定

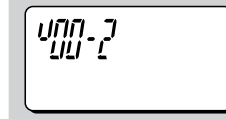

(例) ダイヤル20を選んだ場合

☞ 「機能ボタンを押してください」

### 5 機能 ④ を押す

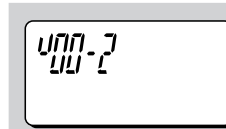

☞ 「ダイヤル20です」

3秒後、時刻表示画面に戻ります。

「4 : 自動設定」を選ぶと、回線の設定を始めます。自動設定終了後、「ピー」と鳴るまで、15~30秒間お待ちください。

電話が通じるかどうか、117(時報(有料))などで確認してください(30ページ)。

回線種別の自動設定がうまくいかなかったら

「回線設定ができませんでした。取扱説明書に従って操作してください」とアナウンスされます。回線種別を設定し直してください(「自動設定がうまくいかなかったら...」上記)。

電話が通じなかったら

もう一度回線種別を設定し直すか、手動で回線種別を設定してください(16ページ)。

ディスプレイの点滅が止まらないときは

自動設定ができていない場合があります。手動で回線種別を設定してください(16ページ)。



親機を接続し、電話回線を設定する

## 本機を他の電話機またはファクシミリと接続する

直列接続



並列接続



ナンバー・ディスプレイ機能は1つの回線に対して1台の電話機にのみ動作します。本機と他のナンバー・ディスプレイ機能付きの電話機を1つの回線で使われる場合は、どちらかのナンバー・ディスプレイ機能を解除してください。片方が番号通知信号を受けているとき、もう片方の呼出音が短く鳴りますが、そのまましばらくお待ちください。その後、普通に呼出音が鳴ってから、受話器を取ってください。

他の電話機またはファクシミリと接続した場合、本機の一部の機能が動作しない場合があります。ファクシミリと接続して、留守番電話機能をご使用になれる場合は、ファクシミリ側の留守番電話機能をご使用ください。

詳しくはファクシミリメーカーにお問い合わせください。

本機以外のコードレス電話機またはファクシミリと接続する場合は、接続する機器と本機を1 m 以上離してください。

## 回線種別を手動で設定する



回線種別の自動設定後に電話が通じなかったり、ご自宅の回線種別を変更したときは、手動で回線種別を設定してください。

1 受話器を置いた状態で  
機能 **\*** **0** **0** を  
押す

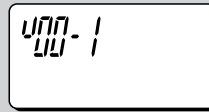

☛ 「回線の設定です。プッシュホンは1、ダイヤル20は2、ダイヤル10は3、自動設定は4を押してください」  
現在設定されている回線が表示されます。

2 回線種別を選ぶ  
**1**、**2**、**3** または  
**4** を押す

- ① : プッシュ
- ② : ダイヤル20
- ③ : ダイヤル10
- ④ : 自動設定

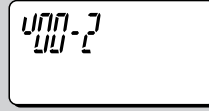

(例) ダイヤル20を選んだ場合

☛ 「機能ボタンを押してください」

3 機能 を押す

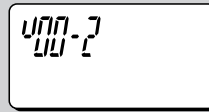

☛ 「ダイヤル20です」

3秒後、時刻表示画面に戻ります。

「4 : 自動設定」を選ぶと、回線の設定を始めます。自動設定終了後、「ピー」と鳴るまで、15~30秒間お待ちください。

電話が通じるかどうか、117 (時報 (有料)) などで確認してください ( 30ページ )。



親機を接続し、電話回線を設定する

## 子機を充電する



はじめにお使いになるときは必ず充電してください。

12時間以上充電すると、通話時は約9時間、待機時は約160時間連続して使用できます。

# 1

## 小さいほうのACアダプターのプラグを、充電器に接続する

ACアダプターのプラグを充電器底面のDC IN端子に差し込み、コードを固定用フックに止めます。

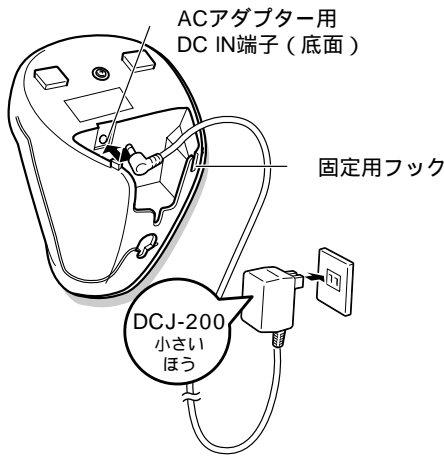

# 2

## ACアダプターをコンセントに差し込む

# 3

## 子機を充電器に置く

充電中点灯  
子機を充電器に置いているときは、常に「充電中」が点灯します。



### 注意

電池が空のとき、電池が充電されるまでのしばらくの間「充電中」が点灯しないことがあります。

充電器に対して逆向きに置くと、充電できません。

親機と子機は約1m以上離してください。



## 子機の使用範囲を確認する

子機は、親機から約50～100m離れた範囲まで使えます。子機が使用範囲外にあると、電話がかかってきてもその子機の呼出音は鳴りません。また、使用範囲外にある子機で電話をかけようとしてもかけられません。

# 1

## 親機のアンテナを立てて伸ばす

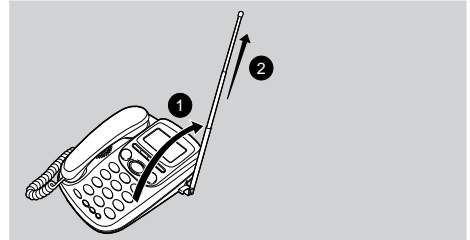

アンテナを立てて伸ばさないと、親機と子機の通話距離が短くなります。

# 2

## 親機に内線をかける

保留 / 内線



「内線」が点灯してから0を押してください。

# 3

## 受話器を取ってもらい、通話範囲を確認する

# 3

## 子機を持って移動する



### 参考

移動する場所によって、電波の状態が一時的に悪くなったり、雑音が入ることがあります。

近くをバイクや車が通過すると、雑音が入ったり通話が切れることがあります。

蛍光灯やブレーカーの入 / 切で通話が途切れることがあります。

子機の通話は電波を使用しているため、第三者に盗聴されるおそれがあります。機密を要する重要な通話には親機をご使用ください。



## 年月日・時刻を合わせる



年月日と時刻を合わせておくと、留守番電話に用件が録音された時刻を、正しくアナウンスします。

## 親機の時計を合わせる

- 1 受話器を置いた状態で  
 機能 **\*** **0** **5** を  
 押す



☞ 「時計の登録です。年を西暦下2桁で入力してください」

年（西暦の下2桁）、月日と時刻（24時間制4桁）を入力する

## 2 ダイヤルボタンを押す

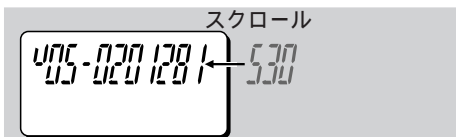

（例）2002年1月28日 午後3時30分と入力する場合

2002年 **0** **2**  
 1月 **0** **1**  
 28日 **2** **8**  
 午後3時30分 **1** **5** **3** **0**

入力を間違えたら、**0** を押して1桁ずつ数字を消去し、正しい数字を入力します。  
 すべての数字を消すには、**0** を2秒以上押してください。

☞ 「機能ボタンを押してください」

## 3 機能ボタンを押す

☞ 「1月28日 月曜日、午後3時30分です」

## 注意

時計がずれるとコミスタが正しく働かないことがありますので、正しい時刻に合わせて直してください。常温（25℃程度）設置の状態で、1ヶ月に±60秒程度の誤差が生じる可能性があります。

## 参考

本機のカレンダーは、2099年まで対応していません。

子機の電源を入れた直後、子機を充電器に置いて持ち上げ、もう一度充電器に置くと親機で設定した時刻が表示されます。クイック通話（73ページ）が解除されているときは、

発信、**0** 切 を押すと、時刻が表示されます。

## Comistaとは

「Comista」とは、NTTコミュニケーションズが提供するサービスで、下記の機能があります。すべての機能は使用料無料でご利用いただけます(平成13年7月現在のサービス内容です)。

- 1 ACR(自動電話会社選択)機能
- 2 割引サービス簡単自動登録

- 3 着信メロディーダウンロードサービス
  - 4 料金表示サービス
- 市外(県外)通話をご利用の際は、NTTコミュニケーションズの本線を自動的に選択します。「割引サービス簡単自動登録」機能をご利用いただくと、より一層おトクに市外(県外)通話をご利用いただけます。ACR機能を解除する場合は、「Comistaをご利用にならない場合は」(22ページ)の操作を行ってください。また、他の電話会社と料金を比較する場合は、「他の電話会社の市外通話料金と比較するには」(24ページ)をご覧ください。Comista搭載電話機が市外(県外)通話でNTTコミュニケーションズを選択した場合、識別番号「0033」を自動的に電話番号の前に付けて発信します。詳しくは、「Comistaとマイライン・マイラインプラスについて」(28ページ)をご覧ください。

### Comistaの便利でおトクな機能<sup>1</sup>

Comistaの各機能は、本機を電源とモジュラージャックに接続するだけでご利用になれます。使用料等は無料です。

- 1 ACR(自動電話会社選択)機能  
市外(県外)<sup>2</sup>通話時、NTTコミュニケーションズの本線を自動的に選択<sup>3</sup>します(マイラインプラスをご利用の場合は、マイラインプラスを登録した電話会社のご利用となります 28ページ)。
- 2 割引サービス簡単自動登録(23ページ)  
市外(県外)<sup>2</sup>・国際通話がまるごと最大30%おトクになる「ホーム・オフィス割引」と「長期利用割引(コーレージ割引)」を電話機上の簡単な操作だけでお申し込みいただけます。
- 3 着信メロディーダウンロードサービス<sup>4</sup>  
(26ページ)  
常時100曲の中からお好みの着信メロディーをダウンロードできます。ダウンロードする前に試聴することもできます。
- 4 料金表示サービス(27ページ)  
こちらからかけた場合、通話後、ディスプレイに通話料金が表示されます(NTTコミュニケーションズの本線を選択したときのみ)。

<sup>1</sup> 平成13年7月現在のサービス内容です。

<sup>2</sup> NTT東日本、NTT西日本の電話回線・ISDN回線からの都道府県をまたがる市外通話/通信となります。都道府県とは、行政区分上のもとは異なる場合があります。詳しくは、NTTコミュニケーションズ(0120-506506)へお問い合わせください。

<sup>3</sup> 他の電話会社と市外通話料金を比較することもできます。お申し込みが必要です(24ページ)。

<sup>4</sup> 着信メロディーの試聴、ダウンロードの際は着信メロディーセンター(横浜045)までの通話料がかかります。

### Comistaをご利用になるには

本機には、Comistaが搭載されています。Comistaの各機能は、本機を電源とモジュラージャックに接続するだけでご利用になれます。お申し込み手続きは不要で、基本料金もかかりません。

#### 本機を接続する

回線が自動で設定されます。



#### 約30分後に

本機がNTTコミュニケーションズの

センターに自動的に発信し、

登録が行われます

(通話料はかかりません)。



Comista機能利用に必要なデータが  
電話回線を通じて送られてくる



ディスプレイにが点灯する

Comistaの各機能をご利用いただけます。

ディスプレイについては、「Comista機能の表示について」(21ページ)も合わせてご覧ください。

### 注意

キャッチホンサービスをご利用のお客へ  
Comistaのデータを受信中にキャッチホンで電話がかかってくると、データ受信を中断します。  
電源を入れてから30分以内に「Comistaをご利用にならない場合は」(22ページ)を行うと、NTTコミュニケーションズのセンターへの発信は行われません。

### 参考

Comistaをご利用にならない場合は、「Comistaをご利用にならない場合は/再びご利用になる場合は」の操作を行ってください(22ページ)。





## コミスタとは

### NTTコミュニケーションズの市外（県外）通話を使う

直接、相手先の電話番号をダイヤルするだけで、コミスタの機能により自動的にNTTコミュニケーションズを選択します。

NTTコミュニケーションズが選択されると、**DEFD** が点滅します。

NTTコミュニケーションズを利用した通話料は、NTT東日本・NTT西日本利用分（基本料金など）と一緒に請求されます。

### NTTコミュニケーションズの国際電話を使う

「010 + 相手国番号 + 相手国内番号」の順にダイヤルしてください。NTTコミュニケーションズのリ線を自動的に選択します（マイラインプラスをご利用の場合は、マイラインプラスに登録した電話会社のご利用となります）。

例) アメリカへかける場合

010	1	XXX	XXX-XXXX
	相手国番号		相手国内番号

平成15年4月までは、「0033 + 相手国番号 + 相手国内番号」でもNTTコミュニケーションズをご利用いただけます。

### 注意

コミスタご利用開始後も、料金改定などのデータを更新するため、本機が自動でNTTコミュニケーションズのセンターへ発信することがあります（通話料はかかりません）。

電源を入れてから約30分以内に「コミスタをご利用にならない場合は」（22ページ）を行うとNTTコミュニケーションズのセンターへの発信は行われません。

NTTコミュニケーションズのセンターへ自動で発信または受信しているときに受話器を上げると、データの発信または受信を中止します。受話器を戻した後、再度センターへ自動で発信または受信します。また、センターからお客様宅へ連絡を差し上げる場合があります。

### コミスタのデータ受信について

お買い上げ時に電話機コードを接続して電源を入れると、約30分後（その前であれば「コミスタのデータを新たに受け取るには」（21ページ）の操作後）にNTTコミュニケーションズのセンターに自動で発信します。通話料はかかりません。



コミスタ機能の利用に必要なデータが電話回線を通じて送られてきます。データ受信中に電話をかけようとすると、親機は5秒ほど無音になりますが、その後電話がかかけられます。また子機はエラー音が鳴りますが、5秒後通話ボタン（ハンズフリーボタン）を押して再度おかけ直してください。データ受信は中断されますので、電話を切られた後に再度自動で受信します。外出中の場合は、自動で受信することがあります。



ディスプレイに**DEFD** が点灯すると、コミスタの各機能がご利用いただけます。





NTTコミュニケーションズのセンターへ発信した場合、NTT東日本・NTT西日本の発信者番号通知サービスにより、お客様の利用されている電話番号がNTTコミュニケーションズのセンターに通知されます。「割引サービス簡単自動登録」機能による割引サービス開始手続きを行うため、および最新の料金情報を送るために必要です。他の目的に使用するものではありません。この場合、「番号非通知」を契約されているお客様の番号も、「186」が自動で電話番号の前に付けられ、NTTコミュニケーションズに通知されますのでご了承ください。また、NTTコミュニケーションズより、確認のためにお電話が入る場合があります。ISDN回線ご利用のお客様は、ISDN契約条件および端末の設定条件によってはデータが正常に受信できないことがあります。

本機を電話回線に接続後、1日たっても**DEFD** が点灯しない場合は、「コミスタのデータを新たに受け取るには」の操作を行ってください。この操作を行っても**DEFD** が点灯しない場合は、お手数ですがNTTコミュニケーションズ コミスタサービスセンター（22ページ）にご連絡ください。



## コミスタ機能の表示について





コミスタランプ	表示の意味
 点灯	コミスタが正常に動作しているとき
 2回続けて点滅	コミスタのデータが正常に受信できていないとき (「コミスタのデータを新たに受け取るには」の操作を行ってください 右記)
 点滅	<ul style="list-style-type: none"> <li>・ コミスタデータ受信中のとき</li> <li>・ 発信時にコミスタでNTTコミュニケーションズが選択されたとき</li> </ul>
 消灯	お買い上げ直後およびコミスタが動作していないとき

「コミスタのデータを新たに受け取るには」を行ってもが点灯しない場合はNTTコミュニケーションズ コミスタサービスセンター( 22 ページ)にお問い合わせください。

## 転居したときは

転居先で電源アダプターを接続したときは、必ずディスプレイをご確認ください。

点灯 ..... コミスタの転居前の古いデータが保持されています。

消灯 ..... コミスタのデータが失われています。

いずれの場合も再度データを受け取る必要があります。「コミスタのデータを新たに受け取るには」を行ってください( 右記)。必要なデータが電話回線を通じて送られてきます。ディスプレイのが点灯に変われば、コミスタの各機能がご利用になれます。

## コミスタのデータを新たに受け取るには





転居などの際、コミスタのデータを確実に受け取るための操作です。受話器を置いた状態で、次の手順で操作を行ってください。



↓  
NTTコミュニケーションズのセンターに自動で発信します。

↓  
コミスタの各機能利用に必要なデータが電話回線を通じて送られてきます。  
(ディスプレイにが点滅)

↓  
ディスプレイにが点灯したら、コミスタがご利用になれます。  
ディスプレイのが点灯するまで、電話をかけないでください。  
データ受信が中断されます。

## 注意

が消灯のままの場合、「コミスタ オフ」に設定されている可能性があります。「コミスタを再びご利用になる場合は」( 22 ページ)を行った後、「コミスタのデータを新たに受け取るには」( 上記)を行ってください。

構内交換機(PBX)やホームテレホンの内線電話、ビル電話(CES)としてご利用になる場合は、コミスタはご利用になれません。お手数ですが、コミスタサービスセンター( 22 ページ)にご連絡の上、登録解除の手続きを行ってください。

本機の前にアダプター等の接続機器がある場合は、コミスタの各機能がご利用になれない場合がありますので、取り外してからお試しください。

製品の故障や誤動作、不具合などにより、コミスタにおいて利用の機会を逸したために発生した付随的損害の補償については、当社は一切の責任を負いません。あらかじめご了承ください。



COMISTAとは

その通話に限りCOMISTAを使用しないで電話する

COMISTAを使用しないで電話をかけるときは、電話番号の前に「0000」を付けてください。

例) 0000 06 \_\_\_\_\_  
市外局番 電話番号

特定の通話に限り、電話会社を指定して電話をかける

特定の通話に限り、電話会社を指定して電話をかける場合は、当該電話会社の識別番号をおかけになる電話番号の前に押してください。

登録されている電話番号について

親機には、あらかじめ3件の電話番号が登録されています。を押し、該当するダイヤルボタンを押すと表示されます。

ボタン	表示	発信先の説明
	Jido	割引サービス 簡単自動登録( 23ページ)
	0120083956	COMISTAに関する お問い合わせ( 下記)
	0120506506	,  以外のNTT コミュニケーションズへの お問い合わせ

この3件の登録内容は、消去できません。

COMISTAをご利用にならない場合は / 再びご利用になる場合は

COMISTAをご利用にならない場合 (COMISTA オフ) 受話器を置いたまま、次の操作を行ってください。



が点灯します。「COMISTA機能の表示について」をご覧ください ( 21ページ)。

この操作を行うと、「着信メロディーダウンロードサービス」、「料金表示サービス」などの便利な機能がご利用いただけなくなります。この操作を行った場合でも、NTT コミュニケーションズのセンターよりデータが送信されることがありますが、COMISTAをご利用にならない状態のままになります。NTT コミュニケーションズのセンターからのデータ送信を停止したいときは、NTT コミュニケーションズ COMISTAサービスセンター ( 下記) にお申し出ください。

COMISTAを再びご利用になる場合 (COMISTA オン) 受話器を置いたまま、次の操作を行ってください。

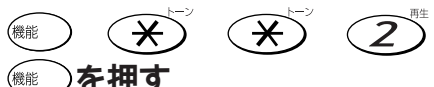

が点灯します。「COMISTA機能の表示について」をご覧ください ( 21ページ)。

ご利用にあたってのご注意

他の電話会社の割引サービスにご加入、およびACR/ LCRアダプターをご使用の場合は、「COMISTAサービスセンター」にお問い合わせください。

ご利用についてお願い

次のような使い方をされる場合は、COMISTAが使えなかったり、正しく動作しない場合がありますので、必ず「COMISTAサービスセンター」までご連絡ください。

他の電話会社のACR/ LCR用アダプターをお使いの場合は、取り外してからつないでください (取り外したACR/ LCR用アダプターについては、加入されている電話会社にお問い合わせください)。

本機と他の電話機やパソコン、ファクシミリなどを並列につなぐと、NTTコミュニケーションズのセンターからのACRデータが受信できないことがあります。

本機と他のACR/ LCR付電話機を並列につながないでください。それぞれの電話機でACRデータが受信できなくなり、COMISTA機能が正しく動かなくなります。

本機をINS64にターミナルアダプターを通してつないでいる場合は、ターミナルアダプターの種類によっては、ACRデータの受信ができない場合があります。

この電話回線がピンク電話契約の場合、COMISTAはご利用いただけません。必ず上記の「COMISTAをご利用にならない場合は」を行ってください。

お問い合わせは・・・

NTTコミュニケーションズ  
COMISTAサービスセンター



オヤスクコール  
**0120-083956**

携帯・自動車電話、PHSからもご利用になれます。

受付時間: 午前9:00 ~ 午後9:00 (年末年始は除く)

ホームページアドレス

<http://www.ntt.com/comista/>

## 割引サービス簡単自動登録機能について



割引サービス簡単自動登録機能をご利用になると、市外（県外）・国際通話がまるごと最大30%おトクになる、NTTコミュニケーションズの「ホーム・オフィス割引」と「長期利用割引（コーレージ割引）」を簡単な操作でお申し込みいただけます。

### ホーム・オフィス割引、 長期利用割引（コーレージ割引）

「ホーム・オフィス割引」は、市外（県外）通話／通信料と0033国際電話の通話料の合計が2,000円／月以上になる場合、曜日・時間帯にかかわらず25%OFF。月々の定額料、お申し込み費用は無料！どなたでも安心してご利用になれます。さらに「長期利用割引（コーレージ割引）」にもセットで申し込めるから、ご利用継続期間に応じて最大5%追加割引。あわせて最大30%OFFになります。

「ホーム・オフィス割引、長期利用割引（コーレージ割引）」のご提供条件およびご利用上の注意は25ページをご覧ください（平成13年7月現在）。

NTT東日本・NTT西日本の電話回線・ISDN回線からの都道府県をまたがる市外通話／通信が対象となります。

都道府県とは行政区分上の都道府県と異なる場合があります。くわしくは、NTTコミュニケーションズ（0120-506506）にお問い合わせください。

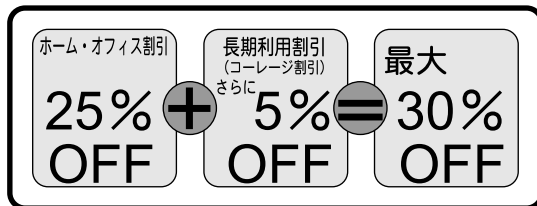

この例はホーム・オフィス割引のご利用継続期間が3年以上で、長期利用割引（コーレージ割引）の適用を受けている場合です。

### 注意

NTTコミュニケーションズに自動発信する場合、NTT東日本・NTT西日本の発信者番号通知サービスにより、お客様の利用されている電話番号がNTTコミュニケーションズに通知されます。この場合、「番号非通知」を契約されているお客様の番号も、「186」が自動で電話番号の頭に付けられ、NTTコミュニケーションズに通知されます。お客様の電話番号は、割引サービス開始手続きを行うために必要で、他の目的で使用するものではありませんので、ご了承ください。また、NTTコミュニケーションズより、確認のためにお電話を差し上げる場合があります。

構内交換機(PBX)やホームテレホンの内線電話、ビル電話(CES)としてご利用になる場合は、「割引サービス簡単自動登録機能」がご利用いただけません。

### 割引サービスを自動登録するには

1   を押す

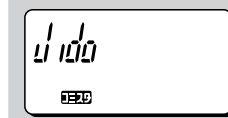

2 受話器を持ち上げるか、  
を押す 

約3秒後にNTTコミュニケーションズへ発信いたします。

後日、NTTコミュニケーションズより「お知らせ」を郵送いたしますので、申込内容をご確認ください。

「割引サービス簡単自動登録機能」、およびアナウンス内容についてご不明な点がある場合は、コミスタサービスセンター（22ページ）へお問い合わせください。

割引サービス簡単自動登録でホーム・オフィス割引と長期利用割引（コーレージ割引）をお申し込みいただく場合は、サービス適用通話／通信を把握する必要があるため、通話／通信の料金明細内訳を記録させていただきます。現在、通話／通信の料金明細内訳を希望されていないお客様が割引サービス簡単自動登録の操作をされた際は、コミスタサービスセンターへ自動的におつなぎする場合がございます（後日、確認のお電話を差し上げる場合もございます）。

NTTコミュニケーションズの他の割引サービスと合わせてのご契約はできません。現在ご利用のサービスを解約して、ホーム・オフィス割引と長期利用割引（コーレージ割引）のお申し込みをご希望のお客様は、NTTコミュニケーションズ(0120-506506)までお申し出ください。また、これらのサービスをご契約のまま、割引サービス簡単自動登録の操作をされると、コミスタサービスセンターより確認のお電話を差し上げる場合がございます。

割引サービス簡単自動登録でお申し込みされたホーム・オフィス割引と長期利用割引（コーレージ割引）の解約は、NTTコミュニケーションズ コミスタサービスセンター（22ページ）までお申し出ください。

コミスタおよび割引サービス簡単自動登録機能以外のNTTコミュニケーションズの割引サービスなどに関するお問い合わせ、お申し込みは、NTTコミュニケーションズ(0120-506506)までお申し出ください。

ホーム・オフィス割引と長期利用割引（コーレージ割引）の自動申込み完了後、料金割引の開始日などを記載した「お知らせ」を郵送いたします。

ISDN回線をご利用の場合、ISDNの契約条件および端末の設定内容によっては、自動登録ができないことがあります。



## 他の電話会社の市外通話料金と比較するには

市外通話について、日本テレコム、KDDIのうち(001番国内電話および0070は対象外)、お客様がご指定のいずれか1社と料金の比較をすることができます。料金比較は3分間利用時の基本通話料で行い、同額の場合、NTTコミュニケーションズ[市外(県外)通話]に接続します。マイラインプラスをご利用の場合はマイラインプラスに登録した電話会社のご利用となります(28ページ)。

他の電話会社の市外通話料金との比較はお申し込みが必要です。コミスタサービスセンター(22ページ)までお申し出ください。

## ホーム・オフィス割引、長期利用割引(コーレージ割引)のご提供条件およびご利用上の注意

本サービスの契約は、NTTコミュニケーションズの電話などサービス契約約款によるものとします。

### ホーム・オフィス割引のご提供条件

1. 本サービスをご契約いただけるのは、NTTコミュニケーションズの電話等利用契約者です(ただし、NTT東日本・NTT西日本の電話回線(加入電話)、ISDN回線(INSネット64およびINSネット64・ライト)のご利用者に限ります)。ご契約は回線番号単位とさせていただきます。なお、NTT東日本・NTT西日本の電話回線またはISDN回線を臨時でご利用のお客様、カード式ピンク電話などをご利用のお客様につきましては、ご契約の対象外とさせていただきます。
2. シャベリッチ、テレチョイス/INSテレチョイス、テレワイズ、テレジョーズ、OCNホームパック、OCNシャベリッチ、テレワイズ・ワイド、スーパー・テレワイズ、異名義割引サービス、メンバーズネット、コーポレートネット、Arcstarビジネス割引などとあわせての契約はできません。
3. 割引対象通話/通信は、一般ダイヤル通話/INS通信のうち、お客様の電話回線等が所在する都道府県の区域と異なる都道府県の区域への通話/通信および国際ダイヤル通話(0033)および料金即知サービス(00347)による通話とさせていただきます。都道府県の区域とは、郵政省令第24号(平成11年7月1日発行)によって定められた区域をいい、行政区分上の都道府県と異なる場合があります。
4. NTTコミュニケーションズ以外の中継系電話会社、国際系電話会社への接続用電話番号で始まる通話/通信(NTTコミュニケーションズ以外の回線を利用した通話/通信)および携帯電話・自動車電話・PHSへの通話/通信、フリーダイヤル、ナビダイヤル、テレゴン、テレドーム、データドーム、Fネット、Arcstar InternetFAX、伝言ダイヤルの利用料、100番電話、コレクトコール、クレジット通話/通信(自動クレジットおよびオペレータ扱い)、GSS通話/通信(グループ内)、INSパケット通信、国際ISDNデジタル通信モード、国際フリーダイヤル、国際メンバーズネット、第三者課金サービス(00345)などによる通話/通信、多言語請求の対象となる国際通話、携帯電話・自動車電話、PHSによる国際通話等は、割引の対象外とさせていただきます。

(参考)

【「NTTコミュニケーションズ国際ホームディスカウント」または「Arcstar国際コーポレートディスカウント」を合わせてご利用の場合】

国際電話サービス(0033、00347など)による通話についてはNTTコミュニケーションズ国際ホームディスカウントまたはArcstar国際コーポレートディスカウントが適用され、国際ダイヤル通話料はNTT東日本・NTT西日本の請求書とは別にNTTコミュニケーションズから直接請求させていただきます。この場合、本サービスの割引は国際ダイヤル通話料を除く、NTTコミュニケーションズご利用分のうちの一般ダイヤル通話/INS通話料が、1ヶ月で2,000円以上の場合に適用されます。

【NTT東日本・NTT西日本の割引サービス・「INSエリアプラス・エリアプラス」をご利用の場合】

「隣接・20kmまで」の通話/通信については、INSエリアプラス・エリアプラスが適用されます。

「隣接・20kmまで」の通話とは、お客様の属する単位料金区域(以下MA)に隣接するMAへの通話、またはお客様の属するMAからの区域間距離が20km以下となるMAへの通話のことをいいます。

【NTT東日本・NTT西日本の割引サービス・「INSテレホーダイ・テレホーダイ」をご利用の場合】

INSテレホーダイ・テレホーダイの適用時間帯(深夜・早朝)における対象電話番号への通話/通信についてはINSテレホーダイ・テレホーダイが運用されます。

### 注意

他の電話会社との料金比較を希望され、比較の結果他の電話会社に接続された場合は、「割引サービス簡単自動登録」機能でお申し込みいただいたホーム・オフィス割引と長期利用割引(コーレージ割引)は適用されません。簡単に操作可能な「割引サービス簡単自動登録」機能によりホーム・オフィス割引と長期利用割引(コーレージ割引)をご利用の場合には、「他の電話会社の市外通話料金と比較するには」をお申し込みされないことをお勧めいたします。



## ご利用上の注意

本サービスをご利用いただく場合は、サービス適用通話/通信を把握する必要があるため、通話/通信の利用料金明細内訳を記録させていただきます。また、国際通話については、特にお客様からお申し出がない限り、通話開始時刻、通話時間、通話先対地名などを記載した通話明細書を送付させていただきます。

本サービスの割引は、NTTコミュニケーションズご利用分のうちの一般ダイヤル通話/INS通信料および国際ダイヤル通話料が、1ヶ月で2,000円以上の場合に適用されます。

本サービスをご契約のお客様が、NTT東日本・NTT西日本の電話回線からISDN回線へ(またはISDN回線から電話回線へ)変更された場合、本サービスの割引適用は、ISDN回線(電話回線)への変更日までとなります。ISDN回線(電話回線)へ変更後も本サービスのご利用を希望される場合は新たに本サービスをお申し込みいただく必要があります。その場合、割引適用は翌月の割引計算期間からとさせていただきます。また、電話番号の変更をとまなう移転や名義変更(譲渡)の場合も、新たに本サービスをお申し込みいただく必要があります。

割引計算期間は、一般ダイヤル通話/INS通信料などの計算期間(お客様により異なります)に合わせ、1ヶ月単位とします。

本サービスの割引開始日は、お客様によって異なります。サービス開始日については、ご登録後、ご利用開始の「お知らせ」を郵送させていただきます。

本サービスは、解約のお申し出がない限り、翌月以降も継続されます。

本サービスをご利用いただくにあたっての契約料、工事費は不要です。

## 長期利用割引(コーレージ割引)のご提供条件

1. 本サービスのご契約には、シャベリッチ、OCNシャベリッチ、ホーム・オフィス割引、OCNホームバック(以下、対象割引サービス)のいずれかのご契約が必要です。
2. 対象割引サービスのご利用期間は、長期利用割引(コーレージ割引)ご契約時点での対象割引サービスのご契約日を起算日として計算します。長期利用割引(コーレージ割引)ご契約前にNTT東日本・NTT西日本の電話回線からISDN回線への(またはISDN回線から電話回線への)変更および移転等による電話番号の変更があった場合には、その変更された日を起算日として計算します。既に長期利用割引(コーレージ割引)をご契約いただいているお客様が、他の対象割引サービスに変更された場合、NTT東日本・NTT西日本の電話回線からISDN回線へ(またはISDN回線から電話回線へ)変更された場合及び移転等による電話番号の変更の場合も、起算日は変わりません。名義変更(譲渡)の場合、シャベリッチは譲渡日を、OCNシャベリッチ、ホーム・オフィス割引、OCNホームバックは譲渡後新たに対象割引サービスをお申し込みいただいた日を起算日とします。電話等利用契約の解除、一般電話等サービスの利用休止があった場合は、本サービスを解約させていただきます(ご利用期間の累積は消滅します)。お客様がNTT東日本・NTT西日本の電話回線(加入電話)、ISDN回線(INSネット64およびINSネット64・ライト)の利用を休止され、当社に届出いただいた場合もしくはその事実を当社が知った場合は本サービスを解約させていただきます(ご利用期間の累積は消滅します)。
3. 長期利用割引(コーレージ割引)のご契約日を含む料金計算月(お客様により異なります)の翌料金計算月から割引を適用します。ただし、長期利用割引(コーレージ割引)をご契約いただいた時点で対象割引サービスのご契約から12料金計算月が経過していないお客様の場合は、対象割引サービスのご契約から1年後の当日を含む計算料金月から適用となります。





## 着信メロディーダウンロードサービスについて



- ・お申し込み手続きなしでご利用になれます。
- ・COMISTA登録後、使用可能となります( 19、21ページ)
- ・100曲の中から好きなメロディーを10曲まで電話機に取込むことができます。
- ・ダウンロードする前に、メロディーを試聴できます。
- ・基本料金などはかかりません。

新曲、J-popsなどの10ジャンルから100曲をご用意し、うち一部の曲は毎月入れ替えております。最新の曲目については、お近くの量販店でお配りする他、ホームページ( <http://www.ntt.com/comista/> )でもご覧いただけます。また、NTTコミュニケーションズ COMISTAサービスセンター( 22ページ)へお問い合わせいただくこともできます。

情報料や使用料金は不要です。ただし、メロディーセンター( 横浜045 )までの通話料はかかります。利用に必要な時間はダウンロードする曲目によって異なりますが約5分です。

初めてご利用になれるときはディスプレイの「LED」が点灯しているをご確認ください。消灯している場合は、「COMISTAのデータを新たに受け取るには」( 21ページ)を行ってください。

ダウンロード、試聴の際には、ダウンロードセンター( 横浜045)までの通話料がかかります。

### 着信メロディーをダウンロードする

- 1 ハンズフリーの「**発信**」を押し、**取消**の「**呼出音**」を押す  
メロディーセンターに電話がかかります。

ダウンロードする曲を選ぶ

- 2 **メロディーセンターからの音声ガイダンスに従ってダイヤルボタンを押す**

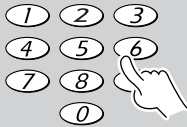

選んだメロディーの取り込みが始まります。取り込み中、ディスプレイに「LED」と「PBR」が点滅します。取り込みが終わると、「LED」と「end」が点灯します。確認のために取り込んだ曲が一曲流れます。

新しく取り込んだメロディーが呼出音として設定されます。呼出音をお好みで選ぶこともできます(「呼出音を選ぶ」 66ページ)。

### 着信メロディーを確認・消去する

- 1 受話器を置いた状態で**取消**の「**呼出音**」を押す

取込んだメロディーが流れます。

- 2 確認・消去したいメロディーを選ぶ  
「**上**」または「**下**」を押す

- 3 消去する場合は**消去**の「**0**」を約2秒間押す

「消去しました」  
演奏中のメロディーが消去されます。

### 注意

着信メロディーがすでに10曲取込まれているときは、メロディーセンターに電話がかかりません。不要なメロディーを消去してください。キャッチホンサービスをご利用のお客様へ

着信メロディーダウンロード中に電話がかかってもキャッチホンの呼出音は聞こえません。また、電話がかかってくると、ダウンロードに時間がかかったり、ダウンロードできないことがあります。

電話回線、ISDN回線をご利用時の状態によっては、うまくダウンロードできないことがあります。そのときは、もう一度操作をやり直してください。

COMISTA登録が終わっていない場合は、着信メロディーダウンロードサービスをご利用になれません。

メロディーセンターが混み合っていて、センターに接続できないことがあります。しばらくお待ちになられてから操作をやり直してください。

着信メロディーダウンロード中の通話料は表示されません。

構内交換機(PBX)やホームテレホンの内線電話、ビル電話(CES)としてご利用の場合は、着信メロディーをダウンロードすることができません。

着信メロディーダウンロード中は、電話をかけた受け付けたりすることはできません。

メロディーセンターから流れる試聴メロディーと、本機で実際に流れるメロディーとは、音質などに若干の違いが生じることがあります。

## 料金表示サービスについて



コミスタをご利用の場合は、通話時間と料金をディスプレイに表示します。

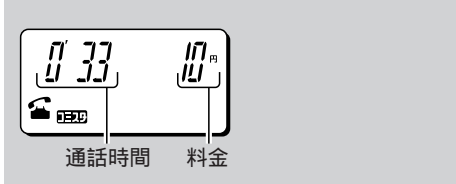

- 通話時間と料金は、通話中と通話終了後3秒間表示されます。子機の通話時間と料金は通話終了後3秒間表示します。

表示される通話時間、料金はおよその目安です。料金割引サービスをご利用の場合、割引適用前の料金が表示されます。なお、NTTコミュニケーションズ以外の電話会社を使った通話や、かかってきた電話の通話時間と料金は表示できません。また、一般の料金体系と異なる電話番号を利用した場合、通話時間は表示されますが料金は表示されません。詳しくは「参考」(下記)をご覧ください。

### 通話料金表示を解除する

通話料金を表示しないように設定できます。  
お買い上げ時は通話料金表示に設定されています。

1 **機能** **＊** **0** **8** **ホーン** **ボディガード**  
を押す



- 「料金表示の設定です。設定は1、解除は0を押してください」

2 **0** を押す



- 「機能ボタンを押してください」

### 注意

通話料金の表示はおよその目安です。通話料金表示に対する異義が生じた場合、当社はその責任を負いかねますので、ご了承ください。  
キャッチホンやトリオホンサービス、ダイヤルインサービスを利用している場合、通話料金が正確でない場合があります。また、ISDN回線に接続した場合、ターミナルアダプターによってはご利用になれないことがあります。

3 **機能** を押す



- 「解除しました」  
設定にした場合は、「設定しました」とアナウンスします。  
通話料金表示を解除すると、子機の通話料金表示も解除されます。

### 参考

- 99分59秒以上の通話時間は「99'59」表示のままとなります。また、9999円以上の通話料金は「9999円」表示のままとなります。
- 次の場合は通話料金を確かめることができません。
- NTTコミュニケーションズ以外の電話会社を使ったとき
  - 市内通話、県内の市外通話
  - 市内、県内の市外局番から始まる場合を含む、1から始まる3桁の電話番号(104や177など)
  - フリーダイヤル(0120など)
  - ダイヤルQ2サービス(0990)
  - PHS、携帯電話など(070、090など)
  - その他エンジェルライン(0190)などの特殊ダイヤルサービス





## コミスタとマイライン・マイラインプラスについて

### NTTコミュニケーションズの事業者識別番号「0033」の自動付与

コミスタを搭載した電話機から市外（県外）通話をご利用になると、NTTコミュニケーションズの事業者識別番号「0033」を自動で付与し発信いたします。

NTT東日本・NTT西日本の電話回線・ISDN回線からの都道府県をまたがる市外通話となります。都道府県とは行政区分上の都道府県と異なる場合があります。

### 「マイライン」・「マイラインプラス」

電話会社選択サービス「マイライン」、電話会社固定サービス「マイラインプラス」は、あらかじめご利用になる電話会社を登録していただくことにより、通話の際に電話会社の識別番号をダイヤルせずに、その電話会社をご利用できるサービスです。

- ・ 電話会社選択サービス「マイライン」  
ACR機能（コミスタもこれに含まれます）をご利用の場合は、マイラインのご登録にかかわらず、電話機が選択した電話会社に接続されます。
- ・ 電話会社固定サービス「マイラインプラス」  
登録した電話会社のみのご利用となります。ACR機能が選択した電話会社とマイラインプラスに登録した電話会社が違う場合は、「プププ」音が鳴り、マイラインプラスに登録した電話会社に接続されます（「プププ」音はACR機能が選択した電話会社とは別の電話会社に接続することをお知らせする交換機からの信号音で、電話機の故障ではありません）。  
「マイライン」「マイラインプラス」は、NTT東日本・NTT西日本のサービスです。

## コミスタと「マイライン」・「マイラインプラス」の関係

コミスタ搭載電話機をご利用のお客様が「マイライン」「マイラインプラス」をお申し込みされると、市外（県外）通話をご利用になるとき、電話会社が下図のように選択されます。

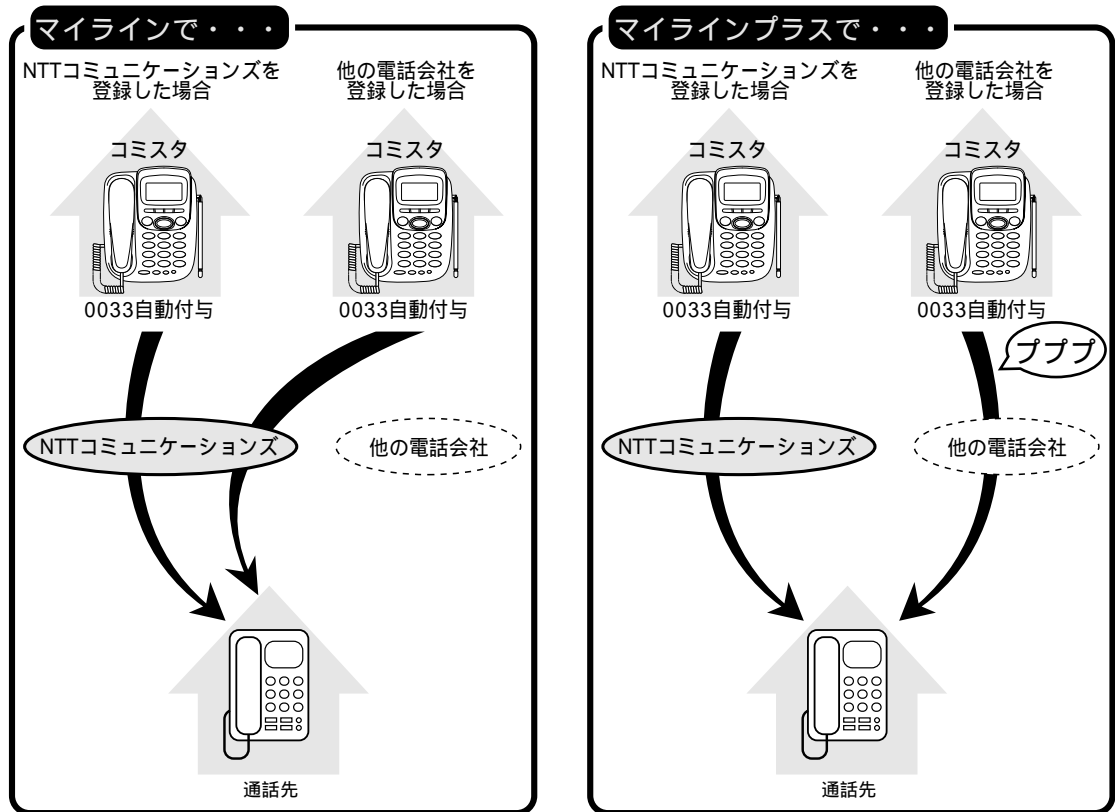

「プププ」音が気になる場合は、「コミスタをご利用にならない場合は」（22ページ）の操作をしていただくか、「コミスタご利用の解除」をコミスタサービスセンター（22ページ）へお申し出ください。ただし、コミスタのご利用の解除をされると、「着信メモディーダウンロードサービス」などの便利な機能がご利用いただけなくなります。コミスタの各機能を最大限にご利用いただく為にも、「マイライン」・「マイラインプラス」への登録電話会社を「NTTコミュニケーションズ」にしていただくことをおすすめします。

市内・市外（県外）通話について  
 市内・市外（県外）通話に関しては、マイライン・マイラインプラスに登録した電話会社のご利用となります。

他の電話会社と市外通話料金を比較してご利用の場合（24ページ）  
 マイラインプラスをご利用で、電話機が選択した電話会社とマイラインプラスに登録した電話会社が違う場合は、「プププ」音が鳴り、マイラインプラスに登録した電話会社に接続されます。



# 基本の使い方

## 電話をかける・受ける



受話器または子機を手に取って、電話をかけたり受けたりできます。

### かける



#### 1 受話器を取る

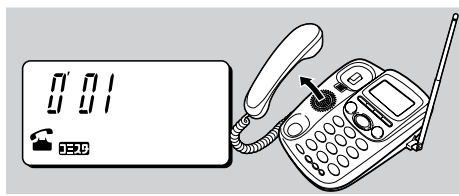

#### 2 「ツー」が聞こえたら 電話番号を押す

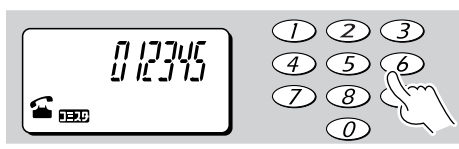

#### 3 通話が終わったら 受話器を戻す

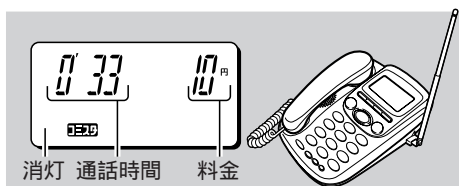

およその通話時間と料金が3秒間表示され、時刻表示画面に戻ります。  
通話料金は、**0:33**点灯時に表示されます。

### 受ける



#### 1 呼出音が鳴ったら 受話器を取って話す

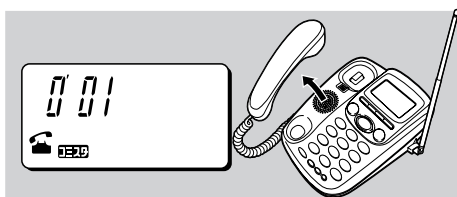

#### 2 通話が終わったら 受話器を戻す

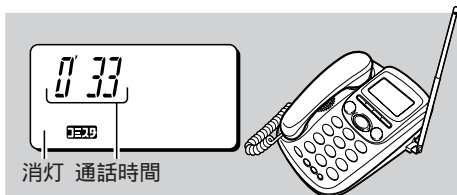

およその通話時間が3秒間表示され、時刻表示画面に戻ります。

### 受話音量を変える

受話音量は標準から特大の5段階に切り替えられます。お買い上げ時は「標準」に設定されています。

#### 1 通話中に ↑ または ↓ を押す

押すたびにディスプレイの **0** が2つずつ増減し音量が切り替わります。

### 保 留

通話中、相手に会話を待ってもらう間や、その場を離れる場合などに押します。相手にはメロディが聞こえ、こちらの音声は聞こえません。

#### 1 通話中に 保留 ○ を押す

メロディが流れます。保留音をお好みで選ぶことができます。（「保留音を選ぶ」 66ページ）  
受話器を戻しても通話は切れません。こちらから電話をかけた場合、保留中も通話料金はかかります。

受話器を上げた状態で保留の電話に出るときは

保留  
○ または 呼出音壁  
○ を押す。

受話器を置いた状態で保留の電話に出るときは受話器を取る。

基本の使い方

電話をかける・受ける

### 参考

先に電話番号を押してから受話器を取って、電話をかけることもできます。

かける



- 1 子機を充電器から取るか、**発信・通話**を押す

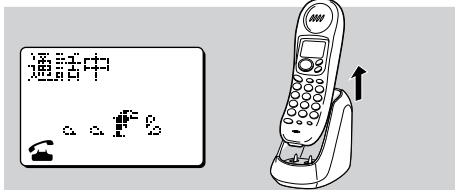

10秒間ボタンを押さないと「ピーッピーッ」と鳴ります。

- 2 「ツー」が聞こえたら電話番号を押す

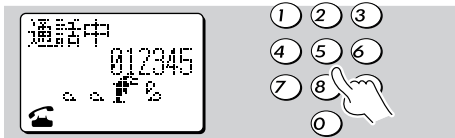

- 3 通話が終わったら子機を充電器に戻すか、**切**を押す

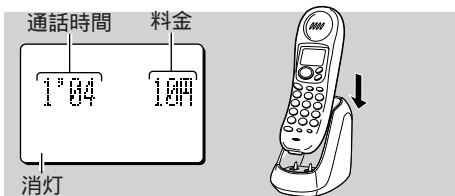

およその通話時間と料金が3秒間表示され、時刻表示画面に戻ります。  
通話料金は、親機のディスプレイに**0.00**が点灯時、表示されます。

参考

先に電話番号を押してから子機を充電器から取るか、**発信・通話**を押して電話をかけることもできます。

受ける



- 1 呼出音が鳴ったら子機を充電器から取るか、**発信・通話**を押す

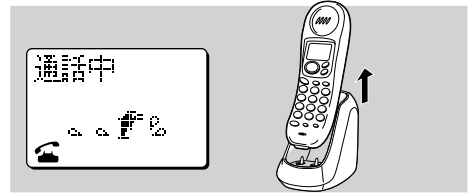

- 2 通話が終わったら子機を充電器に戻すか、**切**を押す

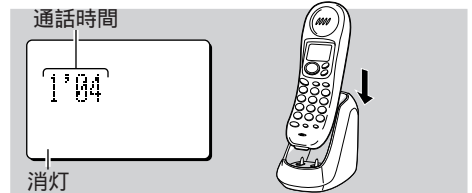

およその通話時間が3秒間表示され、時刻表示画面に戻ります。

受話音量を変える

受話音量は、「標準」、「大」の2段階に切り替えられます。お買い上げ時は「標準」に設定されています。

- 1 通話中に **上向き** または **下向き** を押す

押すたびにディスプレイの■が5つずつ増減し、音量が切り替わります。

保留

通話中、相手に会話を待ってもらう間や、その場を離れる場合などに押します。相手にはメロディが聞こえ、こちらの音声は聞こえません。

- 1 通話中に **保留/内線** を押す

メロディが流れます。  
保留音をお好みで選ぶことができます。  
(「保留音を選ぶ」 68ページ)  
子機を充電器に戻しても通話は切れません。  
こちらから電話をかけた場合、保留中も通話料金はかかります。

子機を上げた状態で保留の電話に出るときは

**保留/内線**、**発信・通話**、**ハンズフリー**を押す。

子機を充電器に戻した状態で保留の電話に出るときは子機を充電器から取るか、**発信・通話**を押す。



## ハンズフリー通話をする



受話器または子機を置いたまま通話できます。手がふさがっている場合などに便利です。

### かける



1 受話器を置いたまま  
ハンズフリー  
発信 を押す

### 受ける



1 呼出音が鳴ったら、受話器を置いたまま  
ハンズフリー  
発信 を押す

2 「ツー」が聞こえたら  
電話番号を押す

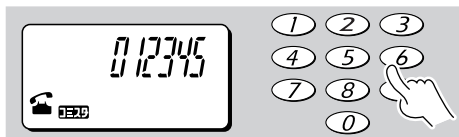

2 マイクに向かって話す



3 相手がでたら  
マイクに向かって話す



3 通話が終わったら  
ハンズフリー  
発信 を押す

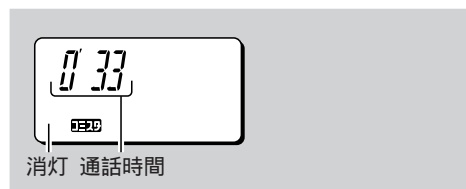

4 通話が終わったら  
ハンズフリー  
発信 を押す



およその通話時間と料金が3秒間表示され、時刻表示画面に戻ります。  
通話料金は、点灯時に表示されます。

### スピーカー音量を変える

スピーカー音量は5段階に切り替えられます。お買い上げ時は「最大」に設定されています。

1 ハンズフリー通話中に  
 または を押す

押すたびにディスプレイの が2つずつ増減し音量が切り替わります。

### 参考

先に電話番号を押してから を押して、電話をかけることもできます。  
ハンズフリー通話中に受話器を取ると、通常の通話になります。  
その後、 を押して受話器を置くと、再び受話器を持たないで通話できます。

ハンズフリー通話で保留中に再び通話するとき、受話器を取ってください。

マイクからの距離は、約50cm以内を目安にお話してください。周りの音が大きく騒がしいときは、マイクに近付いてお話してください。

周りが騒がしくて会話が聞き取りにくいときは、受話器を取ってお話してください。

ハンズフリー通話で相手と同時に話す、声が途切れることがあります。相手が話し終わってから話してください。

ハンズフリー通話をスピーカー拡声に設定することもできます(「スピーカー拡声を設定する」75ページ)。



ハンズフリー通話をする

かける



1 を押す

ハンズフリー



2 「ツー」が聞こえたら  
電話番号を押す

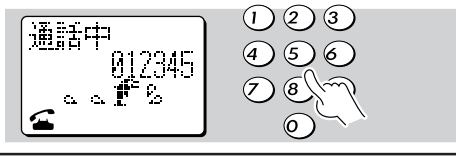

3 相手がでたら  
マイクに向かって話す



4 通話が終わったら  
切 を押す

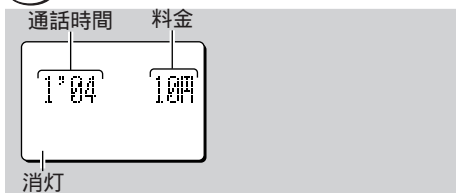

およその通話時間と料金が3秒間表示され、時刻表示画面に戻ります。  
通話料金は、親機のディスプレイに が点灯時に表示されます。

参考

先に電話番号を押してから を押して、電話をかけることもできます。

ハンズフリー通話中に子機を充電器から取るか を押すと、通常の通話になります。

子機を充電器に戻すと、通話が切れます。

スピーカー音量が大きすぎると、天気予報や時報が途切れることがあります。音量を小さくしてお聞きください。

受ける



1 呼出音が鳴ったら  
 を押す

ハンズフリー



2 マイクに向かって話す

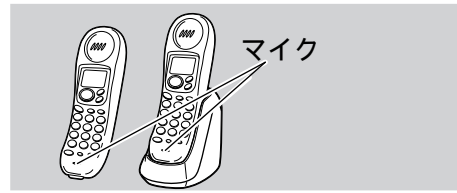

3 通話が終わったら  
切 を押す

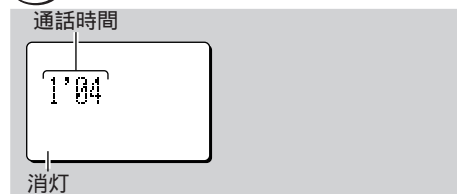

およその通話時間が3秒間表示され、時刻表示画面に戻ります。

スピーカー音量を変える

スピーカー音量は「大」または「小」に切り替えられます。お買い上げ時は「大」に設定されています。

1 ハンズフリー通話中に  
 または を押す

押すたびにディスプレイの が5つずつ増減し、音量が切り替わります。

マイクからの距離は、約50cm以内を目安にお話してください。周りの音が大きく騒がしいときは、マイクに近付いてお話しください。

ハンズフリー通話で保留中に再びハンズフリー通話をするときは を押してください。

周りが騒がしくて会話が聞き取りにくいときは、子機を取って を押してお話してください。

ハンズフリー通話で相手と同時に話すと、声が途切れることがあります。相手が話し終わってから話してください。

基本の使い方



ハンズフリー通話をする

## 発信履歴を使って電話をかける



一度かけた相手や、お話し中だった相手にもう一度かける場合に便利です。最近かけた5件の電話番号を記憶しています。

1 受話器を置いた状態で  
リレキを押す

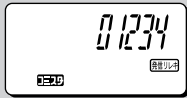

### 発信履歴をひとつずつ消去する

1 受話器を置いた状態で  
リレキ または 上 または 下 を押す



消去したい電話番号を表示させます。

基本の使い方

2 かけたい電話番号を探す  
上 または 下 を押す

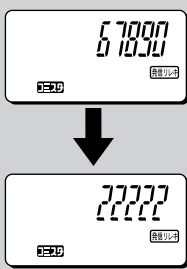

下 を押すたびに新しい順、上 を押すたびに古い順に電話番号を表示します。一巡すると「ピーッ」と鳴ります。  
# を押すと発信月日と時刻を表示します。

2 消去  
○ を2秒間押す



◀ 「消去しました」  
3秒後、時刻表示画面に戻ります。

発信履歴を使って電話をかける

3 かけたい番号が表示されたら  
受話器を取る、または ハンズフリー 発信 を押す

表示されている電話番号に電話をかけます。

### 発信履歴をすべて消去する

1 受話器を置いた状態で  
消去 ○ を2秒間押し、リレキ を押す



◀ 「消去しました」  
3秒後、時刻表示画面に戻ります。

#### 注意

「発信履歴をすべて消去する」で発信履歴を消去すると、着信履歴もすべて消去されます。

#### 参考

先に受話器を取るか、ハンズフリー 発信 を押してから リレキ を押すと、最後にかけた電話番号に電話がかかります。

発信履歴に記憶されている番号に電話をかけた場合、最新のデータだけが記憶されて古いデータは削除されます。

発信履歴が1件もない場合は、「0件」と表示します。

## 発信履歴を使って電話をかける



一度かけた相手や、お話し中だった相手にもう一度かける場合に便利です。最近かけた5件の電話番号を記憶しています。

- 1 を押してから  
 を押す

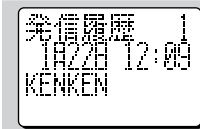

- 2 または を押す

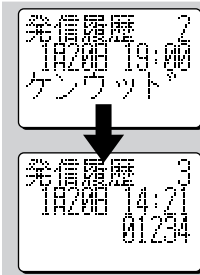

を押すたびに新しい順、 を押すたびに古い順に電話番号を表示します。一巡すると「ピーツ」と鳴ります。

- 3 かけたい番号が表示されたら  
充電器から取る、または が を押す

ハンズフリー

表示されている電話番号に電話をかけます。

## 発信履歴をすべて消去する

- 1 を押してから  
 を押す

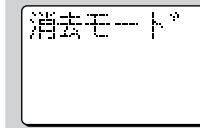

- 2 を押す

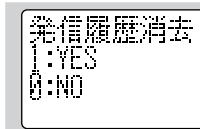

- 3 「YES」を選ぶ  
 を押す

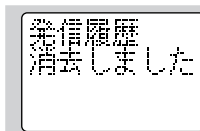

消去しない場合は を押します。  
3秒後、時刻表示画面に戻ります。

基本の使い方



発信履歴を使って電話をかける

### 参考

先に受話器を取るか、 を押してから を押すと、最後にかけた電話番号に電話がかかります。

発信履歴に記憶されている番号に電話をかけた場合、最新のデータだけが記憶されて古いデータは削除されます。

発信履歴が1件もない場合は「発信履歴ありません」と表示します。



# よくかける電話番号を登録する(かんたんダイヤル)

よくかける電話番号を3件までかんたんダイヤル1~3に登録しておくで簡単な操作で電話をかけることができます。

## 電話番号を登録する

1 受話器を置いた状態で  
 短縮 **☎** を押し、 **1**、 **2** または **3** を押す



電話番号がすでに登録されている場合、電話番号が表示されます。

2 **機能** を押す



☎ 「電話番号を入力して、最後に機能がタンを押してください」

3 登録したい電話番号を市外局番から入力する(最大24桁)  
 ダイヤルボタンを押し、 **機能** を押す



電話番号を間違えたら、**消去** を押して1桁ずつ消去し、正しい番号を入力します。  
**消去** を2秒以上押しと、すべての番号が消去されます。

ナンバー・ディスプレイを契約していない場合  
 手順5へ

ナンバー・ディスプレイを契約し、ナンバー・ディスプレイ機能を設定している場合、呼出音を選ぶ  
 手順4へ

4 **↑** または **↓** を押す (鳴り分けコール)

押すたびに下記のように切り替わります。

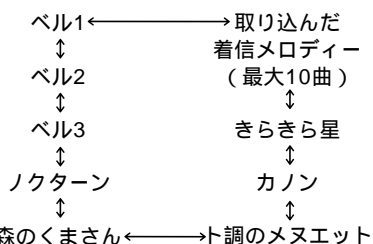

選んだ呼出音が鳴ります。  
 ナンバー・ディスプレイを契約し、ナンバー・ディスプレイ機能を設定してある場合(78ページ)、登録した電話番号から電話がかかってきたときにここで設定した呼出音が鳴ります(鳴り分けコール)。  
 ナンバー・ディスプレイを契約していない場合でも呼出音を設定できますが、電話がかかってきたときは「呼出音を選ぶ」(66ページ)で設定された呼出音になります。

5 **機能** を押す

登録終了です。12桁以上の電話番号は、スクロール表示します。  
 3秒後、時刻表示画面に戻ります。

### 注意

60秒間ボタン操作を行なわないと、操作の途中で時刻表示画面に戻ります。  
 登録中に電話がかかってくると、登録操作は無効になります。もう一度登録操作を行なってください。  
 電話番号の前に「184(番号非通知)」、「186(番号通知)」を入力すると、鳴り分けコールは働きません。





### 参考

登録した電話番号などを確認するときは、「登録した電話番号に電話をかける」(37ページ)の手順1を行なってください。  
 国際電話番号などを登録するときは、番号の区切りで **119** を押してください。「P」(待ち時間約4秒)が入力されます。  
 例) 0033P12345  
 (「P」を入力すると、鳴り分けコールは動作しません。)

基本の使い方  
 1. 2. 3.  
 よくかける電話番号を登録する(かんたんダイヤル)

よくかける電話番号を登録する(かんたんダイヤル)

### 登録した電話番号を変更する

- 1 受話器を置いた状態で  
、、 または  
 を押す



- 2  を押す



☛ 「電話番号を入力して、最後に機能が  
 タンを押してください」

変更したい電話番号を市外局番から入力する  
 (最大24桁)

- 3 **ダイヤルボタン**を押し、 を  
 押す



ナンバー・ディスプレイを契約していない場合  
 手順5へ

ナンバー・ディスプレイを契約し、ナンバー・  
 ディスプレイ機能を設定している場合、呼出音  
 を選ぶ 手順4へ

- 4  または  を押す  
 (鳴り分けコール)





呼出音の詳しい説明は、36ページをご覧ください。

- 5  を押す

登録終了です。12桁以上の電話番号は、スク  
 ロール表示します。  
 3秒後、時刻表示画面に戻ります。

### 登録した電話番号を消去する

受話器を置いた状態で、消去したい電話番号を  
 選ぶ





- 1 、、 または  
 を押す



- 2 電話番号を確認したら  
 消去  
 を2秒間押す  
 ☛ 「消去しました」  
 3秒後、時刻表示画面に戻ります。

### 登録した電話番号に電話をかける

受話器を置いた状態でかけたい電話番号を選ぶ

- 1 、、 または  
 を押す



ここで「184」または「186」をダイヤルボタ  
 ンで入力すると先頭に付加されて発信します。

- 2 電話番号を確認したら  
 受話器を取るか、 を押す  
 ハンズフリー  
 発信



- 3 通話が終わったら  
 受話器を置くか、 を押す  
 ハンズフリー  
 発信



消灯 通話時間 料金

およその通話時間と料金が3秒間表示され、時  
 刻表示画面に戻ります。  
 通話料金は、 点灯時に表示されます。

### 参考

先に受話器を取るか、 を押して手順1を行な  
 い、 を押しても電話がかけられます。

基本の使い方



よくかける電話番号を登録する(かんたんダイヤル)

# 短縮ダイヤルを使う

## 電話番号を登録する



短縮ダイヤルには20件までの電話番号を登録できます。

短縮ダイヤルを使う

1 受話器を置いた状態で

**短縮**を押す



2 登録したい短縮ダイヤル番号を選ぶ

↑または↓を押し、**機能**を押す

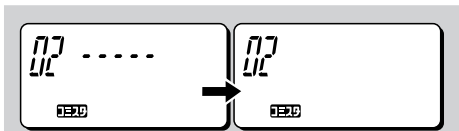

☑ 「電話番号を入力して、最後に機能ボタンを押してください」

3 電話番号を市外局番から入力する（最大16桁）

**ダイヤルボタン**を押し、**機能**を押す



電話番号を間違えたら **消去** を押して1桁ずつ消去し、正しい番号を入力します。 **消去** を2秒以上押しすと、すべての番号が消去されます。現在設定されている呼出音が鳴ります。

ナンバー・ディスプレイを契約していない場合  
手順5へ

ナンバー・ディスプレイを契約し、ナンバー・ディスプレイ機能を設定している場合、呼出音を選ぶ  
手順4へ

4 **↑**または**↓**を押す  
(鳴り分けコール)

押すたびに下記のように切り替わります。

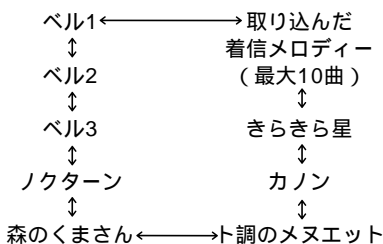

選んだ呼出音が鳴ります。  
ナンバー・ディスプレイを契約し、ナンバー・ディスプレイ機能を設定してある場合（78ページ）、登録した電話番号から電話がかかってきたときにここで設定した呼出音が鳴ります（鳴り分けコール）。  
ナンバー・ディスプレイを契約していない場合でも呼出音を設定できますが電話がかかってきたときは「呼出音を選ぶ」（66ページ）で設定された呼出音になります。

5 **機能**を押す

登録終了です。9桁以上の電話番号はスクロール表示します。3秒後、時刻表示画面に戻ります。

### 注意

60秒間ボタン操作を行なわないと、操作の途中で時刻表示画面に戻ります。  
登録中に電話がかかってくると、登録操作は無効になります。もう一度登録操作を行ってください。  
電話番号の前に「184」（番号非通知）、「186」（番号通知）を入力すると、鳴り分けコールは動作しません。

### 参考

国際電話番号などを登録するときは、番号の区切りで **区切り** を押してください。  
「P」（待ち時間約4秒）が入力されます。  
例) 0033P12345  
（「P」を入力すると鳴り分けコールは動作しません。）  
短縮ダイヤル番号に電話番号が登録されていないときは「-----」と表示されます。  
登録したい短縮ダイヤル番号にすでに電話番号が登録されているときは  
違う短縮ダイヤル番号を選んでください。

電話番号を登録する

## 発信履歴から登録する

- 1 受信器を置いた状態で  
 (リレキ) (↑) または (↓) を押す



登録したい電話番号を表示します。

- 2 (短縮) を押す



空き番号が表示されます。  
 短縮ダイヤルがいっぱいときは「ピピピッ」と鳴り登録できません。

- 3 登録したい短縮ダイヤル番号を選ぶ  
 (↑) または (↓) を押す



- 4 (機能) を押す



現在設定されている呼出音が鳴ります。

ナンバー・ディスプレイを契約していない場合  
 手順6へ  
 ナンバー・ディスプレイを契約し、ナンバー・  
 ディスプレイ機能を設定している場合、呼出音  
 を選ぶ  
 手順5へ

- 5 (↑) または (↓) を押す  
 (鳴り分けコール)

呼出音の詳しい説明は、38ページをご覧ください。

- 6 (機能) を押す



登録終了です。9桁以上の電話番号はスクロール表示します。  
 3秒後、時刻表示画面に戻ります。



## 注意

60秒間ボタン操作を行なわないと、操作の途中で時刻表示画面に戻ります。  
 登録中に電話がかかってくると、登録操作は無効になります。もう一度登録操作を行なってください。

## 参考

短縮ダイヤルがいっぱいで登録できないときは、消去してもよい電話番号を消去してください（「電話番号を消去する」 41ページ）。

電話番号を登録する



## 短縮ダイヤルの内容を変更する

1 受話器を置いた状態で  
短縮 **を** 押す



2 変更したい電話番号を表示させる  
↑ または ↓ **を** 押す



3 **機能** **を** 押す



☞ 「電話番号を入力して、最後に機能ボタンを押してください」

4 電話番号を市外局番から入力する（最大16桁）  
**ダイヤルボタン**を押す



電話番号を間違えたら **消去** を押して1桁ずつ消去し、正しい番号を入力します。 **消去** を2秒以上押すと、すべての番号が消去されます。

5 **機能** **を** 押す



現在設定されている呼出音が鳴ります。

ナンバー・ディスプレイを契約していない場合  
手順7へ  
ナンバー・ディスプレイを契約し、ナンバー・ディスプレイ機能を設定している場合、呼出音を選ぶ  
手順6へ

6 ↑ または ↓ **を** 押す  
(鳴り分けコール)

呼出音の詳しい説明は、38ページをご覧ください。

7 **機能** **を** 押す



変更終了です。9桁以上の電話番号はスクロール表示します。  
3秒後、時刻表示画面に戻ります。

### 注意

60秒間ボタン操作を行なわないと、操作の途中で時刻表示画面に戻ります。

登録中に電話がかかってくると、登録操作は無効になります。もう一度登録操作を行なってください。

電話番号の前に「184」（番号非通知）、  
「186」（番号通知）を入力すると、鳴り分けコールは動作しません。

### 参考

国際電話番号などを登録するときは、番号の区切りで **消去** を押してください。

「P」（待ち時間約4秒）が入力されます。

例) 0033P12345

（「P」を入力すると鳴り分けコールは動作しません。）





親機

電話番号を登録する

## 電話番号を消去する

## ひとつずつ消去する

1 受話器を置いた状態で  
短縮ダイヤルを押す2 消去したい電話番号を選ぶ  
上または下を押す3 消去  
短縮ダイヤルを2秒間押す◀ 「消去しました」  
3秒後、時刻表示画面に戻ります。

## すべて消去する

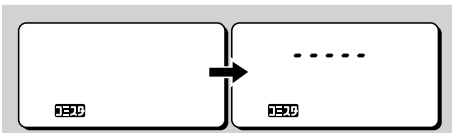
1 受話器を置いた状態で  
消去短縮ダイヤルを2秒間押し、短縮ダイヤルを押す◀ 「消去しました」  
3秒後、時刻表示画面に戻ります。短縮ダイヤルから  
電話をかける

親機

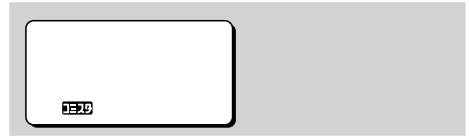
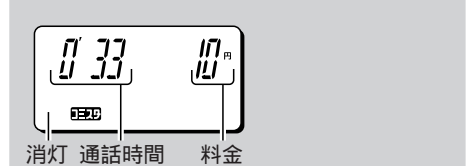
1 受話器を置いた状態で  
短縮ダイヤルを押す2 かけたい電話番号を選ぶ  
上または下を押す下を押すと次の電話番号が表示されます。  
上を押すと逆順に表示されます。  
ここで「184」または「186」をダイヤルボタンで入力すると先頭に付加されて発信します。3 電話番号を確認したら  
受話器を取るか、ハンズフリー発信を押す4 通話が終わったら  
受話器を置くか、ハンズフリー発信を押すおよその通話時間と料金が3秒間表示され、時刻表示画面に戻ります。  
通話料金は、点灯時に表示されます。

短縮ダイヤルを使う



電話番号を登録する / 短縮ダイヤルから電話をかける

## 注意

消去してもよい電話番号かどうかご確認の上、操作を行なってください。

## 参考

先に受話器を取るか、ハンズフリー発信を押して手順1と2を行ない、ハンズフリー発信を押しても電話がかけられます。

# 電話帳を使う

## 文字を入力する



### カーソルについて

文字を入力するときに表示される「」を「カーソル」といいます。カーソルのある位置に文字が入力されます。

すでに入力されている文字を修正、変更するときは、**(\*)** または **(#)** を押して修正、変更したい文字の上にカーソルを移動させます。

### 電話帳の名前入力について

入力できる文字はひらがな、漢字、カタカナ、英字、数字の5種類です。

**(文字)** を押すたびに入力できる文字が下のように切り替わります。

漢字を入力するには、ひらがなを入力してから変換します(「漢字変換のしかた」 43ページ)。

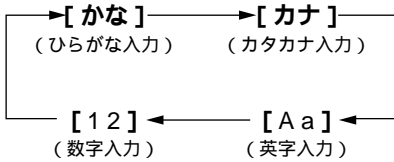

ひらがなとカタカナを全角にする場合は、一文字ずつ、下記の操作を行なってください。  
例：「あ」を全角にする

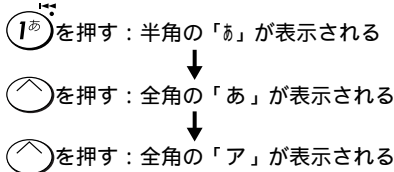

続けて **( )** を押すと、変換された漢字が表示されます。  
**(消去)** を押すと変換を中止します。

### 電話帳の読み方の入力について

子機の電話帳に名前を登録すると、登録した名前の読み方を入力できます。入力できる文字はカタカナ、英字、数字の3種類です。

**(文字)** を押すたびに、入力できる文字が下のように切り替わります。

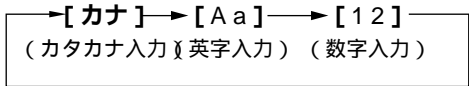

### 各ボタンに割り当てられた文字について

1つのボタンに複数の文字が割り当てられています。ボタンを押すごとに入力される文字が切り替わります。  
例：「1」の場合

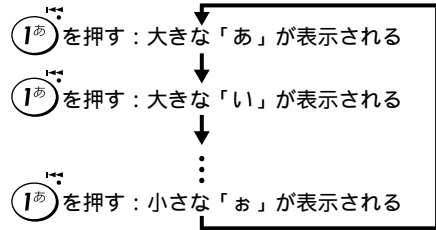



「ああ」や「あい」などのように、同じボタンに割り当てられている文字を続けて入力する場合は、最初の文字を入力したら、**(#)** を押してカーソルを移動させ、次の文字を入力します。

電話帳を使う

文字を入力する

ボタン	かな	カナ	英字	数字	ボタン	かな	カナ	英字	数字
<b>(1あ)</b>	あいうえお あいうえお	アイウエオ アイウエオ		1	<b>(8やゆ)</b>	やゆよ やゆよ	ヤユヨ ヤユヨ	TUV tuv	8
<b>(2か)</b>	かきくけこ	カキケコ	ABC abc	2	<b>(9ら)</b>	らりるれろ	ラリルレロ	WXYZ wxyz	9
<b>(3さ)</b>	さしすせそ	サシスセソ	DEF def	3	<b>(0わ)</b>	わをん ! ? - (ス <sup>レ</sup> -ス)	ワラン ! ? - (ス <sup>レ</sup> -ス)	*# & / ¥ ( )	0
<b>(4た)</b>	たちつてとっ	タチツテトッ	GHI ghi	4	<b>(*)</b>	カーソル左移動			
<b>(5な)</b>	なにぬねの	ナニヌネノ	JKL jkl	5	<b>(#)</b>	カーソル右移動			
<b>(6は)</b>	はひふへほ	ハヒフヘホ	MNO mno	6	<b>(消去)</b>	カーソル上の文字消去 (2秒押し: すべての文字消去)			
<b>(7ま)</b>	まみむめも	マミムメモ	PQRS pqrs	7					

## 漢字変換のしかた

漢字を入力するには、ひらがなを入力した後、またはを押して変換候補を選びます。

例：「齋藤」を入力する場合

電話帳の名前入力画面で（「さいとう」と入力する）

- 1   を2回  を5回  
 を3回押す



- 2  を押す



- 3 「齋」が表示されるまで  
 を押す



- 4  を押す



選んだ変換候補が入力されます。



## 読み方を変更する

名前を入力したときの文字が読み方として入力されますが、お好みで読み方を変えることができます。最大12文字まで入力できます。

- 5 名前を入力したら  
 を押す



漢字変換のときに入力したひらがなが読み方として表示されます。

- 6 文字を消去する  
 または  でカーソルを移動し、 を押す

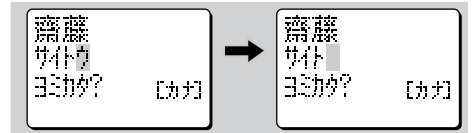

- 7 修正する文字を入力する  
 を8回押す

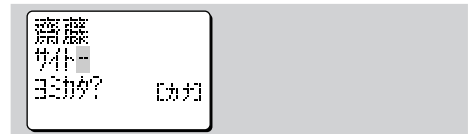





- 8  を押す



変更した読み方が登録されます。

入力を間違えたときは

間違えた文字を消去して正しい文字を入力します。

 または  を押して消去したい文字にカーソルを合わせて  を押すとカーソル上の文字が消去されます。  
 を2秒間押すと、入力中のすべての文字が消去されます。

入力の途中で英字、数字、カタカナに切り替えるには

 を押して入力モードを切替え、ダイヤルボタンで文字を入力します。入力できる文字については、「各ボタンに割り当てられた文字について」をご覧ください（42ページ）。英字、数字、カタカナは漢字変換できません。



## 電話番号を登録する



電話帳には、1つの名前に対して2件まで、合計100件の電話番号を登録できます。お買い上げ時は4件の電話番号（時報・117、天気予報・177、電報・115、番号案内・104）が登録されています。

### 1 切 (Off) を押してから 電話帳 (Phonebook) 文字 (Text) 機能 (Function) を押す



### 2 名前を入力し、機能 (Function) を押す

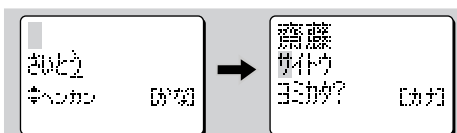

名前は全角で6文字、半角で12文字まで入力できます。  
 詳しい内容は「文字を入力する」( 42 ページ)、「漢字変換のしかた」( 43 ページ)をご覧ください。  
 漢字変換のときに入力されたひらがなが読み方として表示されます。

### 3 読み方を変更する (最大12文字) 読み方を入力し、機能 (Function) を押す

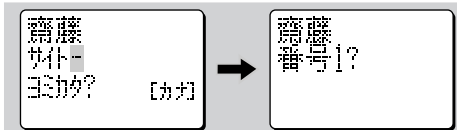

(←) または (#) でカーソルを移動し、消去 (Delete) を押すとカーソルのある位置の文字が消去されます。2秒以上消去 (Delete) を押すと表示されている名前がすべて消去されます。  
 詳しい内容は「文字を入力する」( 42 ページ)、「読み方を変更する」( 43 ページ)をご覧ください。

### 4 電話番号を市外局番から入力する (最大16桁) ダイヤルボタンを押し、機能 (Function) を押す

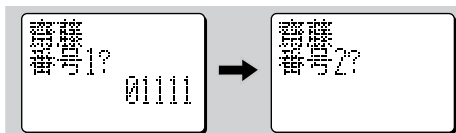

電話番号を間違えたら消去 (Delete) を押して1桁ずつ消去し、正しい番号を入力します。消去 (Delete) を2秒以上押すとすべての番号が消去されます。  
 2つ目の電話番号を登録しない場合はもう一度機能 (Function) を押し手順6へ進みます。

### 5 2つ目の電話番号を入力する ダイヤルボタンを押し、機能 (Function) を押す

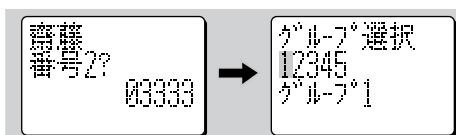

### 6 登録するグループを選ぶ 1 (1st) ~ 5 (5th) のどれかを選ぶ

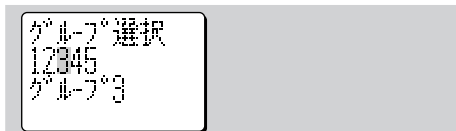

### 7 機能 (Function) を押す

登録終了です。12桁以上の電話番号は、スクロール表示します。3秒後、時刻表示画面に戻ります。

### 注意

60秒間ボタン操作を行なわないと、操作の途中でも時刻表示画面に戻ります。  
 登録中に電話がかかってくると、登録操作は無効になります。もう一度登録操作を行なってください。  
 電話番号の前に「184」(番号非通知)、「186」(番号通知)を入力すると、鳴り分けコール、僕だけコールは動作しません。



### 参考

国際電話番号などを登録するときは、番号の区切りで ( ) を押してください。  
 「P」(待ち時間約4秒)が入力されます。  
 例) 0033P12345  
 (「P」を入力すると鳴り分けコール、僕だけコールは動作しません。)

電話帳を使う

電話番号を登録する

## グループを選んでから登録する

- 1 を押してから  
を押す

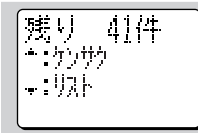

- 2 登録するグループを選ぶ  
グループ番号が表示されるまで  
を押す

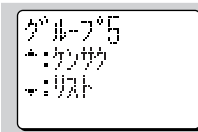

(例) グループ5に登録する場合

- 3 を押す

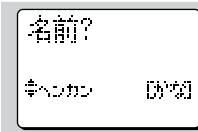



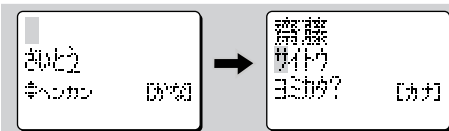

- 4 名前を入力し、を押す

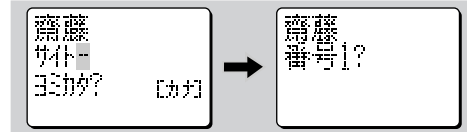

名前は全角で6文字、半角で12文字まで入力できます。  
詳しい内容は「文字を入力する」( 42 ページ)、「漢字変換のしかた」( 43 ページ)をご覧ください。  
漢字変換のときに入力されたひらがなが読み方として表示されます。



- 5 読み方を変更する(最大12文字)  
読み方を入力し、を押す

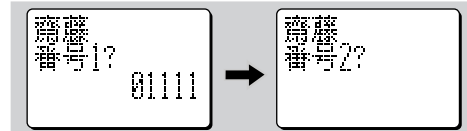

またはでカーソルを移動し、を押すとカーソルのある位置の文字が消去されます。  
2秒以上を押すと表示されている名前がすべて消去されます。  
詳しい内容は「文字を入力する」( 42 ページ)、「読み方を変更する」( 43 ページ)をご覧ください。

- 6 電話番号を市外局番から入力する(最大16桁)  
ダイヤルボタンを押し、を押す



電話番号を間違えたらを押して1桁ずつ消去し、正しい番号を入力します。を2秒以上押すとすべての番号が消去されます。  
2つ目の電話番号を登録しない場合はもう一度を押し手順7へ進みます。

- 7 2つ目の電話番号を入力する  
ダイヤルボタンを押し、を押す

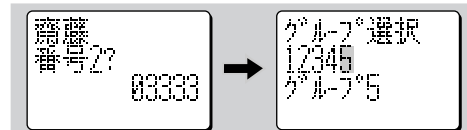

- 8 を押す

登録終了です。12桁以上の電話番号は、スクロール表示します。  
3秒後、時刻表示画面に戻ります。

## 注意

60秒間ボタン操作を行なわないと、操作の途中でも時刻表示画面に戻ります。  
登録中に電話がかかってくると、登録操作は無効になります。もう一度登録操作を行なってください。  
電話番号の前に「184」(番号非通知)、「186」(番号通知)を入力すると、鳴り分けコール、僕だけコールは動作しません。

## 参考

国際電話番号などを登録するときには、番号の区切りでを押してください。  
「P」(待ち時間約4秒)が入力されます。  
例) 0033P12345  
(「P」を入力すると鳴り分けコール、僕だけコールは動作しません。)



電話番号を登録する



発信履歴から登録する

1 を押してから  
 または を押す



登録したい電話番号を表示させます。

2 を押す

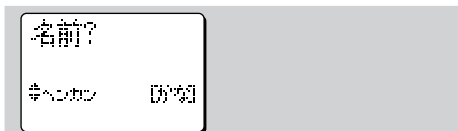

電話帳がいっぱい有的时候は「ピピピッ」と鳴り登録できません。

3 名前を入力し、 を押す

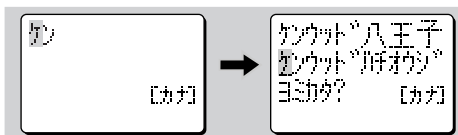

名前は全角で6文字、半角で12文字まで入力できます。  
詳しい内容は「文字を入力する」( 42 ページ)、「漢字変換のしかた」( 43 ページ)をご覧ください。  
漢字変換のときに入力されたひらがなが読み方として表示されます。

4 読み方を変更する(最大12文字)  
読み方を入力し、 を押す

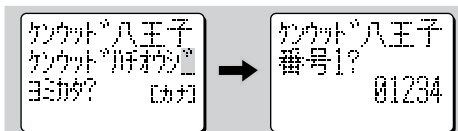

または でカーソルを移動し を押すとカーソルのある位置の文字が消去されます。

**注意**

60秒間ボタン操作を行なわないと、操作の途中で時刻表示画面に戻ります。  
登録中に電話がかかってくると、登録操作は無効になります。もう一度登録操作を行なってください。  
電話番号の前に「184」(番号非通知)、「186」(番号通知)を入力すると、鳴り分けコール、僕だけコールは動作しません。

2秒以上 押すと表示されている名前がすべて消去されます。

詳しい内容は「文字を入力する」( 42 ページ)、「読み方を変更する」( 43 ページ)をご覧ください。

5 を押す



2つ目の電話番号を登録しない場合はもう一度 を押し手順7へ進みます。

6 2つ目の電話番号入力する  
ダイヤルボタンを押し、 を押す

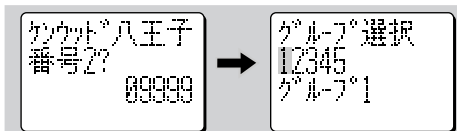

電話番号を間違えたら、 を押して1桁ずつ消去し正しい番号を入力します。 を2秒以上押すと、すべての番号が消去されます。

7 登録するグループを選ぶ  
 ~ のどれかを選び、 を押す

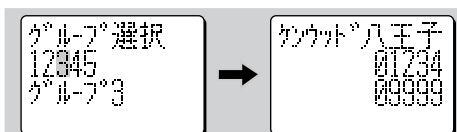

登録終了です。12桁以上の電話番号は、スクロール表示します。  
3秒後、時刻表示画面に戻ります。

**参考**

国際電話番号などを登録するとき、番号の区切りで を押してください。  
「P」(待ち時間約4秒)が入力されます。  
例) 0033P12345  
(「P」を入力すると鳴り分けコール、僕だけコールは動作しません。)  
電話帳がいっぱいで登録できないときは、消去してもよい電話番号かどうかご確認の上、古い電話番号を消去してください(「電話番号を消去する」 49ページ)。

電話帳を使う

電話番号を登録する



電話番号を登録する

## 電話帳の内容を変更する

1 を押してから  
電話帳 を押す

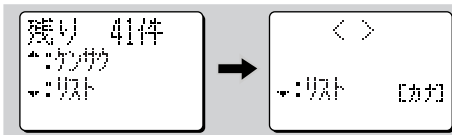

2 検索する文字を入力し、 を押す

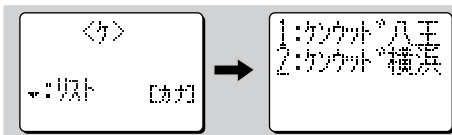

(例)「ケ」を入力した場合  
詳しい内容は、「文字を入力する」をご覧ください( 42ページ)。

を押すと次の名前と電話番号が表示されます。  
 を押すと逆順に表示されます。  
文字を入力しないで を押すと、50音順に登録した名前と電話番号を表示します。

3 変更したい名前を選ぶ  
1 、2 または 3 を押し、  
機能 を押す

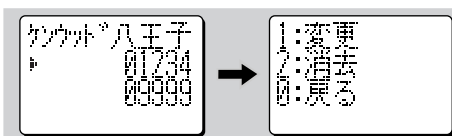

4 1 を押す

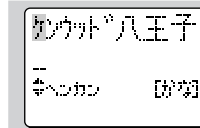

5 名前を変更する  
名前を変更し、機能 を押す

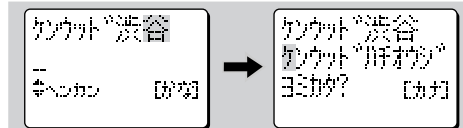

または でカーソルを移動し を押すとカーソルのある位置の文字が消去されます。  
2秒以上 押すと表示されている名前がすべて消去されます。  
詳しい内容は「文字を入力する」( 42ページ)、「漢字変換のしかた」( 43ページ)をご覧ください。

6 読み方を変更し、機能 を押す

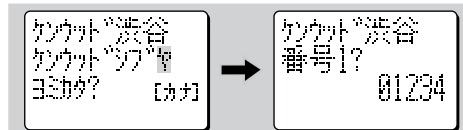

または でカーソルを移動し を押すと、カーソルのある位置の文字が消去されます。  
2秒以上 押すと表示されている名前がすべて消去されます。  
詳しい内容は「文字を入力する」( 42ページ)、「読み方を変更する」( 43ページ)をご覧ください。

次ページへ続く

## 注意

60秒間ボタン操作を行なわないと、操作の途中で時刻表示画面に戻ります。  
登録中に電話がかかってくると、登録操作は無効になります。もう一度登録操作を行なってください。  
電話番号の前に「184」(番号非通知)、「186」(番号通知)を入力すると、鳴り分けコール、僕だけコールは動作しません。

## 参考



国際電話番号などを登録するときは、番号の区切りで を押してください。  
「P」(待ち時間約4秒)が入力されます。  
例) 0033P12345  
(「P」を入力すると鳴り分けコール、僕だけコールは動作しません。)  
親機と同じ呼出音が設定してある場合( 67ページ)、「鳴り分けコール」は動作しません。



電話番号を登録する

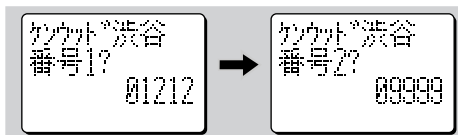

7 電話番号を変更する  
ダイヤルボタンを押し、 を押す



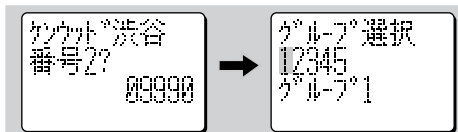

電話番号を間違えたら  を押して1桁ずつ消去し、正しい番号を入力します。 を2秒以上押すとすべての番号が消去されます。  
2つ目の電話番号を変更しない場合はもう一度  を押し手順9へ進みます。

8 2つ目の電話番号を変更する  
ダイヤルボタンを押し、 を押す



電話番号を間違えたら、 を押して1桁ずつ消去し正しい番号を入力します。 を2秒以上押すと、すべての番号が消去されます。

9 グループを変更する  
 ~  のどれかを選ぶ

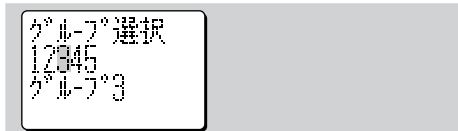

10  を押す

登録終了です。12桁以上の電話番号は、スクロール表示します。  
3秒後、時刻表示画面に戻ります。





電話帳のグループ名を入力する

電話帳のグループ名をお好みで入力できます。

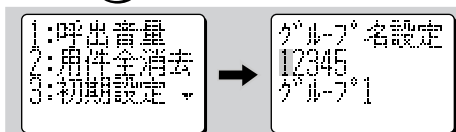
1  を押してから    を押す





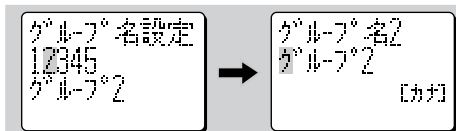

2 グループ名を入力したいグループを選ぶ  
 ~  のどれかを選び、 を押す

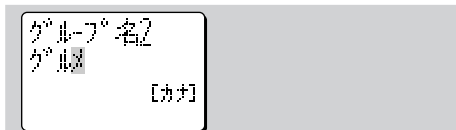

3 名前を入力する(最大8文字)



 または  でカーソルを移動し  を押すと、カーソルのある位置の文字が消去されます。  
2秒以上  押すと表示されている名前がすべて消去されます。  
詳しい内容は、「文字を入力する」をご覧ください(42ページ)。

4  を押す



3秒後、時刻表示画面に戻ります。

電話帳を使う

電話番号を登録する





## 電話番号を消去する

### ひとつずつ消去する

- 4 「電話帳の内容を変更する」( 47ページ)の  
手順1~3を参照して、消去する電話番号を選ぶ  
②<sup>消</sup>を押す



- 5 ①<sup>戻</sup>を押す



消去しない場合は①を押します。  
3秒後、時刻表示画面に戻ります。

### すべて消去する

- 1 ①を押してから  
②<sup>消</sup>を押す



- 2 ②<sup>電話帳  
文字</sup>を押す

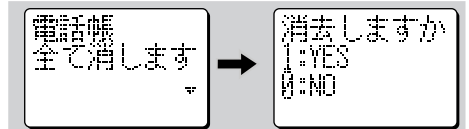

- 3 ①<sup>戻</sup>を押す

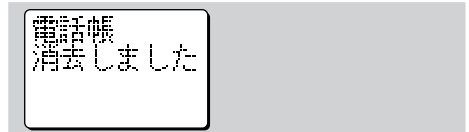

消去しない場合は①を押します。  
3秒後、時刻表示画面に戻ります。

電話帳を使う



電話番号を登録する / 電話帳から電話をかける

### 注意

1つの名前で2件登録してある電話番号のうち、1件だけを消去する場合は「電話帳の内容を変更する」( 47ページ)を参照してください。

消去してもよい電話番号かどうかご確認の上、操作を行なってください。

## 電話帳から電話をかける



### 登録した名前から番号を探す

「電話帳の内容を変更する」( 47 ページ)の手順1~2を行なう

電話番号を選ぶ

**3** **1**あ、**2**abc または **3**DEF を押し、  
 ( ) または ( ) を押す



ここで「184」または「186」を数字ボタンで入力すると、先頭に付加されて発信します。

### 登録したグループから番号を探す

グループ番号を表示させる

**1** グループ番号が表示されるまで  
 電話帳  
 文字 ( ) を何回か押し ( ) を押す

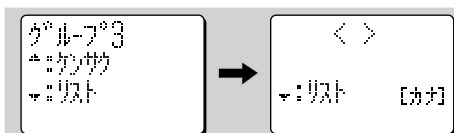

登録した名前の一文字目を入力する

**2** 検索する文字を入力し ( ) を押す

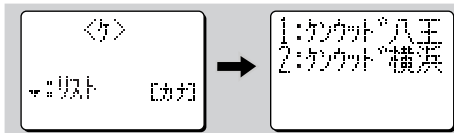

(例)「ケ」を入力した場合  
 詳しい内容は、「文字を入力する」をご覧ください( 42 ページ)。

( ) を押すと次の名前と電話番号が表示されます。  
 ( ) を押すと逆順に表示されます。  
 文字を入力しないで ( ) を押すと、50音順に登録した名前と電話番号を表示します。

電話番号を確認したら  
**4** 充電器から取るか、**発信** または **通話** を押す

ハンズフリー

通話が終わったら  
**5** 充電器に戻すか、**切** を押す

およその通話時間と料金が3秒間表示され、時刻表示画面に戻ります。  
 通話料金は、親機のディスプレイに **0:00** が点灯時、表示されます。

名前を選び、かける電話番号を選ぶ  
**3** **1**あ、**2**abc または **3**DEF を押し、  
 ( ) または ( ) を押す

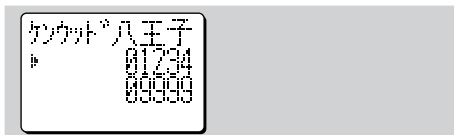

ここで「184」または「186」をダイヤルボタンで入力すると、先頭に付加されて発信します。

電話番号を確認したら  
**4** 充電器から取るか、**発信** または **通話** を押す

ハンズフリー

通話が終わったら  
**5** 充電器に戻すか、**切** を押す

およその通話時間と料金が3秒間表示され、時刻表示画面に戻ります。  
 通話料金は、親機のディスプレイに **0:00** が点灯時、表示されます。

### 参考

**発信** または **通話** を先に押して、電話帳から電話番号を検索して電話をかけることもできます。

# 留守番電話を使う

## 留守番電話を使う



出かけるときにセットしておく、留守中に電話をかけてきた人の用件を録音できます。また、子機で親機の留守番電話のセットや解除などを行なうこともできます。

### 留守番電話をセットする



- 1 受話器を置いた状態で  
を押す

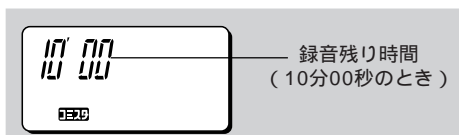

- ④ 「ただ今留守しております。ピーツと鳴ったらお話しください」  
が点灯します。  
新しい用件が録音されると が点滅します。

### 留守番電話を解除する



- 1 受話器を置いた状態で  
を押す

- が消灯します。  
新しく録音された用件がある場合、「新しいメッセージは 件です」とアナウンスされ、新しい用件の再生を始めます。新しく録音された用件がない場合、「新しいメッセージはありません」とアナウンスされます。

### その場しのぎ応答をする



手が離せなくて電話に出られない場合や、電話に出たくない場合に便利です。

- 1 電話がかかってきたときに  
を押す

- 留守番電話に切り替わり、相手の用件を録音します。  
この場合、転送が設定されていても転送は行ないません。

### 注意

他の電話機が使用中() が点灯) は、留守番電話をセットできません。  
通話メモに録音された用件も含めて30件録音されるか録音残り時間がなくなると、応答専用切り替わります。聞き終わった用件は、早めに消去してください(「用件を消去する」 53ページ)。

### 留守番電話をセットする



- 1 を押してから  
を押す  
メモ・

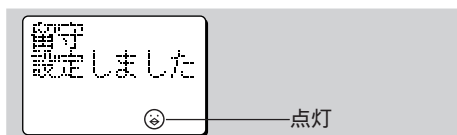

- 親機の も点灯します。  
新しい用件が録音されると「用件あり」と表示されます。

### 留守番電話を解除する



- 1 を押してから  
を押す  
メモ・

- 「ピーツ」と鳴ってディスプレイの が消灯します。  
新しく録音された用件がある場合、「新しいメッセージは 件です」とアナウンスされ、新しい用件の再生を始めます。

### その場しのぎ応答をする



手が離せなくて電話に出られない場合や、電話に出たくない場合に便利です。

- 1 電話がかかってきたときに  
を押す  
メモ・

- 留守番電話に切り替わり、相手の用件を録音します。  
この場合、転送が設定されていても転送は行ないません。

### 参考

録音時間は、通話メモと応答メッセージを合わせて約13分間、最大30件分です。  
録音時間は1件あたり1分ですが、2分に変更することもできます。  
(「用件の録音時間を変更する」 57ページ)  
声が小さすぎる、用件を録音せずに切った、などは録音されませんが、これらを録音するように設定することができます。  
(「無音でも録音する」 56ページ)





留守番電話を使う

新しく録音された  
用件を再生する



1 が点滅しているときに  
 を押す

2 新しく録音された用件が再生される

用件をすべて再生すると は点灯に変わります。  
再生中に外から電話がかかってくると、再生を中止して呼出音が鳴ります。  
用件が再生された後、「 月 日、午前(午後) 時 分です」とアナウンスされます。

再生中の操作

再生中は以下の操作ができます。

- 再生中に次の用件を聞く .....
- 再生中の用件を聞き直す .....
- 再生中の1つ前の用件を聞く ..... を2回
- 再生を止める .....
- 再生スピードを早くする .....
- 再生スピードを遅くする .....
- 早くまたは遅くした再生スピードを元に戻す .....
- 再生中の音量を変える .....

もう一度用件を再生する



1 受話器を置いた状態で  
 を2秒間押す

録音されている用件を最初から再生します。

新しく録音された  
用件を再生する



1 ディスプレイに「用件あり」と表示されているときに  
 を押す  
メモ

2 新しく録音された用件が再生される

用件をすべて再生すると、時刻表示画面に戻ります。  
再生中に外から電話がかかってくると、再生を中止して呼出音が鳴ります。  
用件が再生された後、「 月 日、午前(午後) 時 分です」とアナウンスされます。

再生中の操作

再生中は以下の操作ができます。

- 再生中に次の用件を聞く .....
- 再生中の用件を聞き直す .....
- 再生中の1つ前の用件を聞く ..... を2回
- 再生を止める .....
- 再生スピードを早くする .....
- 再生スピードを遅くする .....
- 早くまたは遅くした再生スピードを元に戻す .....
- 再生中の音量を変える .....

もう一度用件を再生する



1 を押してから  
 を2秒間押す

録音されている用件を最初から再生します。

留守番電話を使う



留守番電話を使う



## 親機 用件を消去する

通話メモと応答メッセージを合わせて約13分間、最大30件分の録音時間がなくなると、自動で応答専用になり替わります。聞き終わった用件は早めに消去してください。

### 1件ずつ消去する

- 1 消去したい用件を再生中に  
消去 **0** を2秒間押す



◀ 「消去しました」  
再生していた用件が消去されます。  
3秒後、時刻表示画面に戻ります。

### すべて消去する

- 1 受話器を置いた状態で  
消去 **0** を2秒間押す



- 2 **2** を押す



◀ 「消去しました」  
すべての用件が消去されます。  
3秒後、時刻表示画面に戻ります。

## 子機 用件を消去する

通話メモと応答メッセージを合わせて約13分間、最大30件分の録音時間がなくなると、自動で応答専用になり替わります。聞き終わった用件は早めに消去してください。

### 1件ずつ消去する

- 1 消去したい用件を再生中に  
**0** を押す

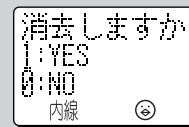

- 2 「YES」を選ぶ  
**1** を押す



再生している用件が消去されます。  
消去しない場合は **0** を押します。  
3秒後、時刻表示画面に戻ります。

### すべて消去する

- 1 **切** を押してから  
機能 **2** を押す

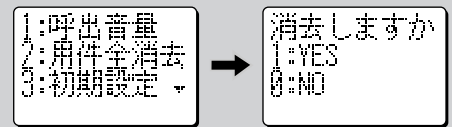

- 2 「YES」を選ぶ  
**1** を押す

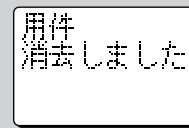

消去しない場合は **0** を押します。  
3秒後、時刻表示画面に戻ります。



## 応答メッセージを設定する



### 応答メッセージを録音する

ご自分で応答メッセージを録音できます。応答メッセージを録音すると、留守番電話の応答メッセージは、録音したメッセージに自動で切り替わります。応答メッセージは約1分間録音できます。

受話器を置いた状態で

**1** を押したまま受話器を取り  
 から指を離す

☞ 「応答メッセージを録音します。留守  
応答メッセージの場合は留守、ボディ  
ガード応答メッセージの場合は8を押  
してください」

**2** を押す

ピーッと鳴ったら録音開始です。  
🕒 は録音可能時間を示します。録音時間が経過  
すると、🕒 は減っていきます。🕒 がすべてなくな  
ったら、録音時間終了です。

**3** 応答メッセージを録音する



**4** 録音が終わったら  
 を押す

録音したメッセージが再生され、応答メッ  
セージは録音したメッセージに自動で切り替  
わります。

### 録音した 応答メッセージを消去する

録音した応答メッセージを留守番電話に設定してある  
場合、この応答メッセージを消去すると、留守番電話  
の応答メッセージは、「固定」に切り替わります。

受話器を置いた状態で  
**1** を2秒間押し、 を押す

☞ 「消去しました」  
3秒後、時刻表示画面に戻ります。

### 応答メッセージを選ぶ

ご自分で録音した応答メッセージの他に、内蔵の応答  
メッセージ「固定」か「転送用」を使うこともできま  
す。  
お買い上げ時は「固定」に設定されています。

受話器を置いた状態で

**1** を押す



☞ 「応答メッセージの設定です。固定は  
1、転送は2、オリジナルは3を押して  
ください」

現在設定されている応答メッセージの番号が  
表示されます。 を押すと、現在設定され  
ている応答メッセージがアナウンスされま  
す。

応答メッセージを選ぶ  
**2** ~ のどれかを押す

**1** : 固定  
「ただ今、留守にしております。ピーッと鳴っ  
たらお話しください。」

**2** : 転送用  
「ただ今、留守にしております。メッセージを  
転送しますので、ピーッと鳴ったらお話しくだ  
さい。」

**3** : 自分で録音した応答メッセージ  
☞ 「機能ボタンを押してください」

**3** を押す

手順2 で選んだ応答メッセージがアナウンスさ  
れます。

### 注意

新しい応答メッセージを録音すると、古い応答  
メッセージは消去されます。

音楽などを録音すると、音質が悪くなることがあ  
ります。

録音残り時間が1分以下の場合は、応答メッセー  
ジを録音できません。不要な用件を消去してか  
ら、録音し直してください。

(「用件を消去する」 53ページ)

### 参考

応答メッセージを録音しないと「自分で録音した  
応答メッセージ」は選べません。

## 留守番電話の便利な使い方



## かんたん留守セットを設定する

この機能を設定すると、留守番電話をセットしないで外出しても、外出先から留守番電話をセットできます。  
お買い上げ時はかんたん留守セットが設定されています。

1 受話器を置いた状態で  
機能 トーン を押す



☛ 「かんたん留守セットの設定です。設定は1、解除は0を押してください」

2 かんたん留守を設定する  
機能 を押す



☛ 「機能ボタンを押してください」

3 機能 を押す



☛ 「設定しました」  
解除すると、「解除しました」とアナウンスされます。  
3秒後、時刻表示画面に戻ります。

## 外から留守番電話をセットする

1 外出先から電話をかける

呼出音が10回鳴ると、留守番電話がセットされます。  
14回目音が鳴り終わると留守番電話が応答します。

## 呼出音の回数を変更する

留守番電話の呼出音の回数を、2回～9回の間で設定できます。呼出音の回数を増やすと、留守番電話をセットしたまま家にいるときに、かかってきた電話に出やすくなります。  
お買い上げ時は「4回」に設定されています。

1 受話器を置いた状態で  
機能 トーン を押す



☛ 「留守呼出回数の設定です。2から9のボタンを押してください。コインセーバーはシャープを押してください」  
現在の呼出音の回数を表示します。

2 呼出音の回数を選ぶ  
機能 トーン のどれかを押す



(例)6を押した場合  
☛ 「機能ボタンを押してください」

3 機能 を押す



☛ 「留守呼出回数6回です」  
3秒後、時刻表示画面に戻ります。

留守番電話を使う



留守番電話の便利な使い方

## 注意

NTTの「鳴り分けサービス」をご利用の場合は、設定した回数どおりに鳴らないことがあります。



## コインセーバーを使う

外出時に、留守番電話に新しい用件が録音されたかどうか、他の電話を使って確認できます。

新しく録音された用件がある場合

3回の呼出回数で留守番電話に切り替わります。

新しく録音された用件がない場合

6回の呼出回数で留守番電話に切り替わります。

4回以上呼出音が鳴ったら、留守番電話に切り替わる前に電話を切れば、電話代をかけずに新しい用件が録音されたかどうかわかります。

1 受話器を置いた状態で  
機能 **\*** **4** を押す

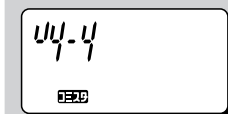

☞ 「留守呼出回数の設定です。2から9のボタンを押してください。コインセーバーはシャープを押してください」  
現在の呼出音の回数を表示します。

2 **#** を押す

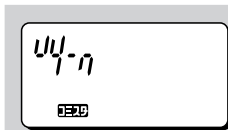

☞ 「機能ボタンを押してください」

3 機能 **\*** を押す

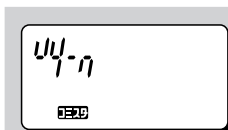

☞ 「コインセーバーです」  
3秒後、時刻表示画面に戻ります。

## 無音でも録音する

声が小さすぎる、用件を録音せずに切ったなどで通常録音されない用件も、録音するように設定できます。お買い上げ時は、「無音を録音しない」に設定されています。

1 受話器を置いた状態で  
機能 **\*** **8** を押す



☞ 「無音用件録音の設定です。設定は1、解除は0を押してください」

2 **1** を押す

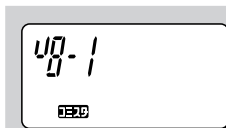

☞ 「機能ボタンを押してください」

3 機能 **\*** を押す



☞ 「設定しました」  
解除した場合は、「解除しました」とアナウンスされます。  
3秒後、時刻表示画面に戻ります。

### 注意

転送が設定されているときは、留守録音された無音も転送されます。





## 用件の録音時間を変更する

録音された用件が途中で切れる場合は、録音時間を延ばしてみてください。録音時間は、1分と2分の2種類あります。

お買い上げ時は「1分」に設定されています。

1 受話器を置いた状態で  
機能 を押す



☛ 「用件録音の設定です。1分録音は1、2分録音は2、応答専用は0を押してください」

2 録音時間を選ぶ  
 または を押す



(例) 2を押した場合

☛ 「機能ボタンを押してください」

3 を押す



☛ 「2分録音です」  
録音時間を1分にした場合は「1分録音です」とアナウンスされます。  
3秒後、時刻表示画面に戻ります。

## 応答専用にする

応答専用のメッセージを流して電話を切ります。相手の用件は録音しません。

1 受話器を置いた状態で  
機能 を押す



☛ 「用件録音の設定です。1分録音は1、2分録音は2、応答専用は0を押してください」

2 応答専用を選ぶ  
 を押す



☛ 「機能ボタンを押してください」  
応答専用を解除する場合は または を押してください(「用件の録音時間を変更する」左記)。

3 を押す

☛ 「応答専用です」  
3秒後、時刻表示画面に戻ります。

## 応答メッセージについて

「固定」または「転送用」の応答メッセージを選ぶと、留守番電話を応答専用にしたときに、応答メッセージが下のように切り替わります。

留守番電話をセットの場合

「ただ今留守にしております。ピーッと鳴ったらお話しください。」

応答専用の場合

「ただ今留守にしております。またおかけ直してください。」



## 別の電話から用件を聞く（外線リモコン）



暗証番号を登録すると、留守録音された用件を外出先の電話機から聞くことができます。

### 暗証番号を登録する

留守録音された用件を外出先の電話機から聞くには暗証番号が必要です。ボディガードの暗証番号(71ページ)とは違う番号を登録してください。

1 受話器を置いた状態で  
機能 を押す

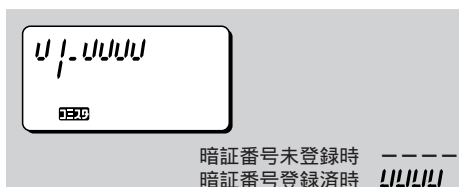

☎ 「暗証番号の登録です。4桁の数字で入力してください」

2 暗証番号(4桁)を入力する  
ダイヤルボタンを押す

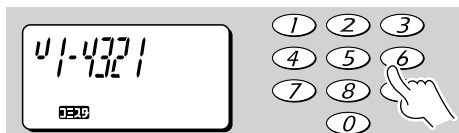

(例) 「4321」を登録の場合

☎ 「機能ボタンを押してください」

3 機能 を押す



☎ 「暗証 完了 です」  
3秒後、時刻表示画面に戻ります。

### 暗証番号を消去する

1 受話器を置いた状態で  
消去 を2秒間押し、  
 を押す

☎ 「消去しました」  
3秒後、時刻表示画面に戻ります。

### 暗証番号メモ



登録した暗証番号をメモしておきましょう。

#### 注意

暗証番号を登録してあると、留守番電話・かんたん留守セットをセットしないで外出した場合でも、15回以上の呼出音で応答専用のメッセージを自動で流します。この動作をさせたくない場合は、暗証番号を消去してください。

#### 参考

外線リモコンができる電話機はプッシュホンかトーン信号(ビッポッパ音)を送ることができる電話機です。ダイヤル回線を使用している電話機でも、トーンボタンなどでトーン信号を送る機能があれば外線リモコンができます。



別の電話から用件を聞く(外線リモコン)

## 外出前に留守番電話をセットする

1 受話器を置いた状態で  
留守を押す

留守が点灯し、応答メッセージが流れます。

## 外出先から録音された用件を聞く

1 外出先の電話機から  
自宅に電話する

コインセーバーを設定しておくとして新しく録音された用件がある場合、3回の呼出回数で留守番電話に切り替わり、応答メッセージが再生されます(「コインセーバーを使う」56ページ)。

2 応答メッセージが聞こえているあいだに  
留守を押す

応答メッセージが停止します。

3 10秒以内に  
暗証番号(4桁)を押す

10秒以内にボタンを操作しないと、電話は切れます。暗証番号を押し間違えると、「ビビビッ」と鳴ります。留守を押す、暗証番号を入力し直してください。暗証番号を3回間違えると、電話は切れます。

4 「新しいメッセージは 件です」とアナウンスされた後  
新しく録音された用件が再生される

一度聞いた用件しかないときは、「再生、シャープ(留守)です。消去、スター(X)です。」とアナウンスされます。

## 再生が終わると

「再生、シャープ(留守)です。消去、スター(X)です。」とアナウンスされます。

アナウンス後10秒以内に留守を押すと、もう一度用件が再生されます。Xを押すと用件が消去されます。「消去しました」とアナウンスされ、電話は切れます。アナウンス後10秒以内にボタンを操作しないと、電話は切れます。

## 録音された用件を聞くときにできる操作

再生中の用件を聞き直す .....	再生中に	1
再生中の次の用件を聞く .....	再生中に	3
再生の停止 .....	再生中に	2
1つ前の用件を聞く .....	再生中に	1 1

再生中は、連続10回まで用件を聞き直せます。11回目を聞き直そうとしても、再生中の用件の頭出しをせず、そのまま再生を続けます。遅聞き、早聞きはできません。

留守番電話を使う



別の電話から用件を聞く(外線リモコン)

録音された用件がないときは「新しいメッセージはありません」とアナウンスして、電話は切れます。

## 参考

外線リモコンができる電話機はプッシュホンかトーン信号(ビッポッパ音)を送ることができる電話機です。ダイヤル回線を使用している電話機でも、トーンボタンなどでトーン信号を送る機能があれば外線リモコンができます。

## PHS / 携帯 / 一般電話に転送する



留守番電話に用件が録音されたときに、転送先に指定したPHS / 携帯 / 一般電話（ブッシュホンまたはトーンボタンなどでトーン信号（ビッポッパ音）を送れる電話機）に転送します。転送を受けた電話機で用件をお聞きください。

## 転送とは

外出前に携帯電話の電話番号を転送先に登録して、転送をセットします。

（例）携帯電話を転送先に指定した場合

留守番電話に用件が入ると・・・

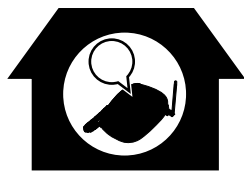

約10秒後

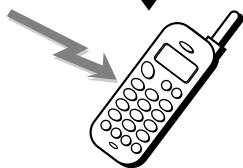

暗証番号を入力して  
メッセージを聞く  
（ 62ページ）

メッセージを聞かないと、転送指定した携帯電話を  
指定した時刻1に呼出します。

暗証番号を入力して  
メッセージを聞く  
（ 62ページ）

メッセージを聞かないと、転送指定した携帯電話を  
指定した時刻2に呼出します。

暗証番号を入力して  
メッセージを聞く  
（ 62ページ）

メッセージを聞かなかった場合、転送は終了です。

## 転送をセットする

転送をセットする前に

暗証番号を登録する（ 58ページ）

転送先の電話番号を登録する（ 61ページ）

留守番電話をセットする（ 51ページ）

1 受話器を置いた状態で  
① 機能 ② \* トーン ③ 7 を押す



◀ 「留守転送の設定です。設定は1、解除は0を押してください」

2 転送を設定する  
① を押す



◀ 「機能ボタンを押してください」

3 ① を押す

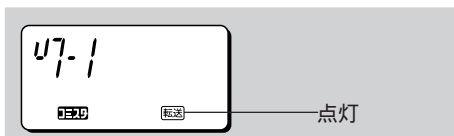

◀ 「設定しました」  
解除した場合、「解除しました」とアナウンスされます。  
3秒後、時刻表示画面に戻ります。



## 転送先の電話番号を入力する

- 1 受話器を置いた状態で  
機能 を押す



- ② 「転送先番号の設定です。電話番号を入力して、最後に機能ボタンを押してください」  
転送先電話番号の入力画面になります。

- 2 転送先の電話番号（最大16桁）を入力する  
ダイヤルボタンを押す

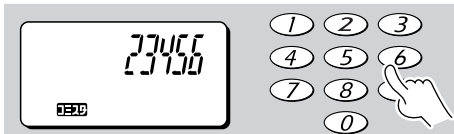

電話番号を間違えたら を押して1桁ずつ消去し、正しい番号を入力します。 を2秒以上押すと、すべての番号が消去されます。

- 3 を押す

- ② 「メッセージ転送、.....です」  
3秒後、時刻表示画面に戻ります。

## 転送時刻をセットする

留守番電話に用件が録音された約10秒後に指定した電話番号へ転送しますが、それ以外に、転送に都合の良い時間を2回まで指定できます。

- 1 受話器を置いた状態で  
機能 を押す



- ② 「転送時刻の設定です。24時間制、4桁の数字で入力してください」

- 2 転送時刻1を指定する  
ダイヤルボタンを押す

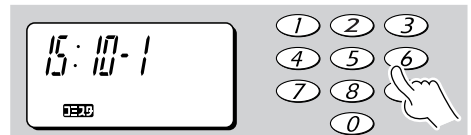

転送時刻を間違えたら を2秒間押し入力したすべての時刻を消去して入力し直します。時刻が入力済で変更しない場合は次へ進みます。

- ③ 「機能ボタンを押してください」

- 3 を押す

2つ目の転送時刻の設定画面になります。転送時刻を入力する場合は、手順2をもう一度行なってください。転送時刻を入力しない場合は、手順4へ進みます。

- 4 を押す

## 注意

下記の場合は転送をセットできません。  
転送先が登録されていない

転送先の電話番号を登録してください

暗証番号が登録されていない

暗証番号を登録してください

（「暗証番号を登録する」 58ページ）

留守番電話が応答専用になっている

用件の録音時間を1分または2分に設定してください

（「用件の録音時間を変更する」 57ページ）

留守番電話をセットしていない

留守番電話をセットしてください

（「留守番電話をセットする」 51ページ）

録音残り時間がない、または用件・通話メモが30件分録音されている

不要な用件、通話メモを削除してください。

（「用件を消去する」 53ページ）

留守番電話を解除すると、転送も解除されます。設定した内容を変えずにもう一度転送をセットする場合は、留守番電話をセットしてください。転送時刻を指定しない場合、最初の転送に失敗しても再転送は行ないません。





PHS/携帯/一般電話に転送する

## 転送を受ける

外出される前に...

1. 転送先の電話番号を登録し、転送時刻を指定する ( 61ページ)
2. 転送をセットする ( 60ページ)
3. 留守番電話をセットする ( 51ページ)  
相手の用件録音終了約10秒後、指定した転送先に自動で電話をかけます。

PHS / 携帯 / 一般電話が呼出されたら

# 1 電話に出る

「メッセージ転送です」とアナウンスが聞こえている間に

# 2 #、。を押す

アナウンスが止まります。

10秒以内に

# 3 暗証番号(4桁)を入力する



# 4 用件が再生される

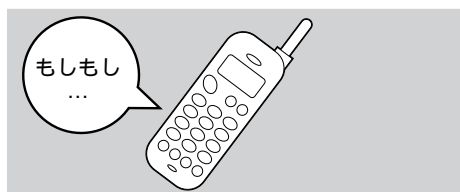

## 録音された用件を聞くときにできる操作

- 再生中の用件を聞き直す ..... 再生中に (1)
- 再生中の次の用件を聞く ..... 再生中に (3)
- 再生の停止 ..... 再生中に (2)
- 1つ前の用件を聞く ..... 再生中に (1) (1)

留守番電話を使う



PHS / 携帯 / 一般電話に転送する

### 注意

転送を受ける前に本機に録音された用件を聞いたときは、転送しません。  
2つ目の転送時刻に呼出してもつながらない場合は、転送を終了します。

### 参考

転送先に指定した電話が留守番電話になっていたり、エリア外または電源が切れていると、用件ではなく「メッセージ転送です」というアナウンスが留守録音されます。録音された用件は、本機に電話をかけてお聞きください(「外出先から録音された用件を聞く」 59ページ)。

# 内線電話・電話を取り次ぐ

## 内線通話する



### 親機から子機に話す



内線番号は以下の通りです。

- 子機1台目 .....
- 子機2台目 .....
- 子機3台目 .....

1 受話器を置いた状態で  
、 または を押す

内線呼出音が鳴ったら



充電器から取るか、  
保留/内線 または 発信、  
 を押す  
通話

2 内線呼出音が止まったら  
受話器を取って話す



3 通話を終わらせるには  
受話器を戻す

内線呼出中または通話中に  
外線電話がかかってきたら

内線呼出または通話は自動で終わります。

親機と子機から呼出音が聞こえたら

親機：受話器を一度戻して再び取るか、【ハンズフリー/発信】ボタンを押す。

子機：充電器に一度戻して再び取るか、【通話/発信】ボタンまたは【ハンズフリー】ボタンを押す。

### 子機から親機に話す



内線番号は以下の通りです。

親機 .....

1 【切】ボタンを押してから  
保留/内線 を押す

「内線」が点灯してから【0】ボタンを押してください。

内線呼出音が  
鳴ったら



受話器を  
取る



2 親機が電話に出たら  
話す



3 通話を終わらせるには  
充電器に戻すか、 を押す

### 注意

内線通話でハンズフリー通話はできません。受話器・子機を持って、お話しください。

親機からの呼出しを中止するときは

【呼出音/取消】ボタンを押すか、受話器を戻してください。

子機からの呼出しを中止するときは

【切】ボタンを押すか、子機を充電器に戻してください。



内線通話する



## IS-A25EXのみ

### 子機から子機に話す (子機間通話)



子機同士で内線通話ができます。  
内線番号は以下の通りです。

- 子機1台目 ..... ①
- 子機2台目 ..... ②
- 子機3台目 ..... ③

**1** 【切】ボタンを押してから  
保留/内線 を押す

「内線」が点灯します。

**2** 内線通話する子機を選ぶ  
①あ、②bc または ③def のどれかを  
押す

内線呼出音が鳴ります。切  
呼出しを中止するときは を押すか充電器に  
戻します。

内線呼出音が鳴ったら  
 **充電器から取るか、**  
保留/内線 または 発信・  
 **通話** を押す

**3** 子機が電話に出たら  
話す



**4** 通話を終わらせるには  
充電器に戻すか、 **切** を押す

## 電話を取り次ぐ



### 親機から子機に 外線を取り次ぐ



外からかかってきた電話を、親  
機から子機へ取り次ぎます。  
内線番号は以下の通りです。

- 子機1台目 ..... 1
- 子機2台目 ..... 2
- 子機3台目 ..... 3

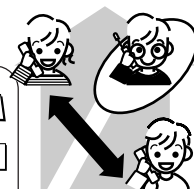

**1** 受話器を取って外線通話中に  
 1、 2、 3 のどれか  
を押す

外線呼出音が鳴ったら

**充電器から  
取るか、**  
保留/内線 または  
発信・  
 **通話** を押す



**2** 子機が電話に出たら  
話す

**3** 受話器を戻す

**外線の  
相手と  
話す**



子機が電話に出る前に外線通話に戻すには  
【保留】ボタンまたは【呼出音/取消】ボタンを  
押します。

子機と話さずに取り次ぐときは  
子機を呼出しているときに受話器を戻します。

もう一度親機で外の相手と話すときは  
受話器を戻さずに子機を充電器に戻してもら  
うか、【切】ボタンを押してもらいます。

### 参考

親機でハンズフリー通話中に子機に外線を取り次  
ぐ場合、子機と話して取り次ぐことはできませ  
ん。



### 子機から親機に 外線を取り次ぐ



外からかかってきた電話を、子機から親機へ取り次ぎます。内線番号は以下の通りです。

親機 ..... ①

1 外線通話中に  
保留 / 内線 を押す

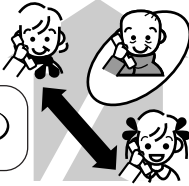

内線呼出音が鳴ったら  
受話器を取る



2 親機が電話に出たら  
話す

おじいちゃんからよ



3 充電器に戻すか、 を押す



外線の相手と話す



親機が電話に出る前に外線通話に戻るには【通話 / 発信】または【保留 / 内線】ボタンを押します。

親機と話さずに取り次ぐときは親機を呼出しているときに子機を充電器に戻すか、【切】ボタンを押します。

もう一度子機で外の相手と話すときは充電器に戻さない、または【切】ボタンを押さずに親機を受話器を戻してもらいます。

### 子機から子機に 外線を取り次ぐ



外からかかってきた電話を、子機から別の子機へ取り次ぎます。

内線番号は以下の通りです。

子機1台目 ..... ①

子機2台目 ..... ②

子機3台目 ..... ③

1 外線通話中に  
保留 / 内線 、、 または を押す



内線呼出音が鳴ったら



呼出された子機を充電器から取るか、 を押す

2 ひとつこと取り次ぐ

会話はできません。呼出した子機から呼出された子機への片方向の通話です。

2 話す

3 充電器に戻すか、 を押す



呼出された子機で  
外線の相手と話す

他の子機が電話に出る前に外線通話に戻るには【通話 / 発信】、【ハンズフリー】または【保留 / 内線】ボタンを押します。

他の子機へ話さずに取り次ぐときは呼出音が鳴ったのを確認してから子機を充電器に戻すか、【切】ボタンを押します。

内線通話・電話を取り次ぐ



電話を取り次ぐ

# 音の種類を設定する

## 呼出音を選ぶ



ベル3種類、メロディ5種類、取り込んだ着信メロディー（最大10曲まで）の中から、お好みの呼出音を選びます。

お買い上げ時は「ベル1」に設定されています。

受話器を置いた状態で

1 を押す

呼出音を選ぶ

2 または を押す

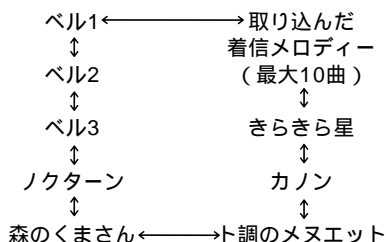

押すたびに上記のように切り替わります。  
選んだ呼出音が鳴ります。

3 を押す

呼出音が設定されます。

## 呼出音の大きさを変える



親機の呼出音量は最小から最大まで5段階に切り替えられます（最小 最大）。

お買い上げ時は「最大」に設定されています。

受話器を置いた状態で

1 を押す

押すたびに切り替わります。

### 注意

ベル1以外を選ぶとNTTの「鳴り分けサービス」は動作しません。

短縮ダイヤルの呼出音、非通知の呼出音とは違う呼出音をお選びください。同じ呼出音を選ぶと、「ナンバー・ディスプレイ」を契約してナンバー・ディスプレイ機能を設定したとき、「鳴り分けコール」は動作しません。

消音を設定していても、内線呼出音は「小」で鳴ります

消音に設定すると、「ボディガード」の呼出音は鳴りません。

## 呼出音を鳴らさないようにする



呼出音を消音にすると、呼出音は鳴りません。留守応答、ボディガードの応答中もスピーカーから発声しません。電話がかかってくると が点灯します。登録、確認のアナウンス、内線呼出音など、ご自分で操作した場合の音は聞こえます。

受話器を置いた状態で

1 を2秒間 を押す

ディスプレイの が点灯します。

## 呼出音を出す（消音を解除する）

消音中、受話器を置いた状態で

1 を押す

ディスプレイの が消灯します。

## 保留音を選ぶ



メロディ5種類の中から、お好みの呼出音を選びます。お買い上げ時は「ノクターン」に設定されています。

受話器を置いた状態で

1 を押す

保留音を選ぶ

2 または を押す

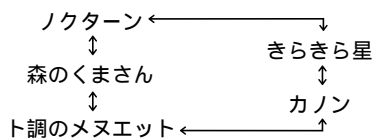

押すたびに上記のように切り替わります。  
選んだ保留音が鳴ります。

3 を押す

### 注意

消音を設定していても、内線呼出音は「小」で鳴ります

消音に設定すると、「ボディガード」の呼出音は鳴りません。



## 呼出音を選ぶ



ベル3種類、メロディ5種類の中から、お好みの呼出音を選びます。また、親機でダウンロードした着信メロディーなどを、子機でも使用できるように設定することもできます。

お買い上げ時は設定されていません。

## 1 【切】ボタンを押してから 機能 を押す

1:呼出音選  
2:用件全消去  
3:初期設定

親機と同じ呼出音を設定する場合、「初期設定」「親子同音」を選ぶ

## 2 3 を押す 4 を押す

1:確認音  
2:液晶コントラスト  
3:ワックツ通話

親子同音  
1:ON  
2:OFF  
内線

親機の呼出音を設定しない場合、「呼出音」「選択」を選ぶ

## 2 4 を押す 1 を押す

1:選択  
2:グループ  
3:非通知

呼出音  
\*で選択  
機能で決定

## 3 1 を押す

親子同音  
1:ON  
2:OFF  
内線

親子同音を設定しない場合は、2 を押します。

## 3 1 または 2 を押す

ベル1 ← → きらきら星  
↓ ↓  
ベル2 カノン  
↓ ↓  
ベル3 ト調のメヌエット

ノクターン ← → 森のくまさん

押すたびに上記のように切り替わります。  
選んだ呼出音が鳴ります。

## 4 機能 を押す

親子同音  
設定しました

親機と同じ呼出音が子機にも設定されます。  
3秒後、時刻表示画面に戻ります。

## 4 機能 を押す

呼出音  
設定しました

呼出音を設定されます。  
3秒後、時刻表示画面に戻ります。

### 注意

子機の呼出音を親機と同じ呼出音に設定する場合、親機の電源が入っていることと通話範囲内にあることをご確認ください。親機の電源が入っていない場合、または通話範囲外の場合、正しく設定されないことがあります。

親機と同じ呼出音を設定してある場合、「鳴り分けコール」は動作しません。



呼出音を選ぶ



呼出音の大きさを変える

子機の呼出音量は大、小の2段階に切り替えられます。お買い上げ時は「大」に設定されています。

1

【切】ボタンを押してから

機能 1のを押す

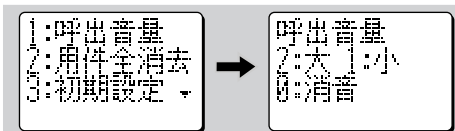

2

大きさを変える

2の または 1のを押す



3

機能 を押す



3秒後、時刻表示画面に戻ります。

呼出音を鳴らさないようにする



呼出音を消音にすると、呼出音を鳴らしません。内線呼出音など、ご自分で操作した場合の音は聞こえます。

【切】ボタンを押してから、「呼出音の大きさを変える」(上記)の手順1を行なう

2

0のを押す

3

機能 を押す



3秒後、時刻表示画面に戻り、ディスプレイに「消音」と表示されます。

保留音を選ぶ



メロディ5種類の中からお好みの呼出音を選びます。お買い上げ時は「ノクターン」に設定されています。

1

機能 を押す

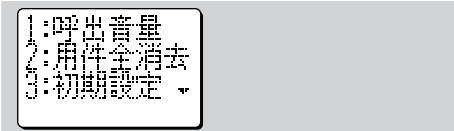

2

保留/内線 を押す



3

保留音を選ぶ

ノクターン または きらきら星 を押す

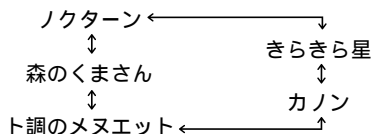

押すたびに上記のように切り替わります。選んだ保留音が鳴ります。

4

機能 を押す



3秒後、時刻表示画面に戻ります。

注意

消音を設定していても、内線呼出音、モーニングコール、僕だけコールは「小」で鳴ります。消音に設定すると「ボディガード」の呼出音は鳴りません。

## キャッチホンを使う



NTTのキャッチホンサービス(有料)を契約すると、外線を切らずに、後からかかってきた別の電話を受けることができます。

### キャッチホンを受ける

1

外線通話中に「ブッブ」<sup>ツ</sup>という音が聞こえたら

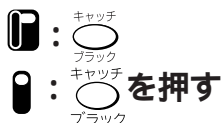

後からかかってきた電話の相手と通話できます。  
もう一度押すと、元の電話とつながります。

### キャッチ時間を変更する



キャッチホンが取りにくい場合は、キャッチ時間の間隔を変えてください。  
お買い上げ時は短い時間に設定されています。

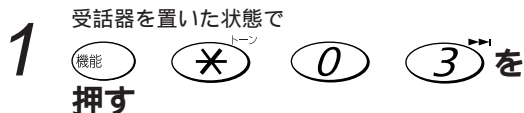

◀ 「キャッチホンタイミングの設定です。短い設定は1、長い設定は2を押してください」



(例) 2を押す(キャッチ時間を長くする)  
◀ 「機能ボタンを押してください」



◀ 「長い設定です」  
短い設定の場合は「短い設定です」とアナウンスされます。  
3秒後、時刻表示画面に戻ります。

### 注意

キャッチホンサービスを契約していない場合や、「ブッブ」<sup>ツ</sup>という音が聞こえていないときに【キャッチ/ブロック】ボタンを押すと、通話が切れます。

子機でキャッチ時間の変更はできません。



## ボディガードを使う



### 番号リクエスト

電話をかけてきた相手に12桁までの電話番号を入力してもらいます。その電話番号を見て、電話に出るか出ないかを決められます。

電話がかかってくると

- 1 「プッシュホンで、あなたの電話番号とシャープ ( ) を入力してください。」と応答する

### 暗証ガード

かけてきた相手に暗証番号を入力してもらいます。暗証番号を知らない相手の電話を受けずに済みます。

電話がかかってくると、呼出音を鳴らさずに

- 1 「プッシュホンで、暗証番号を入力してください。」と応答する

ボディガードを使う

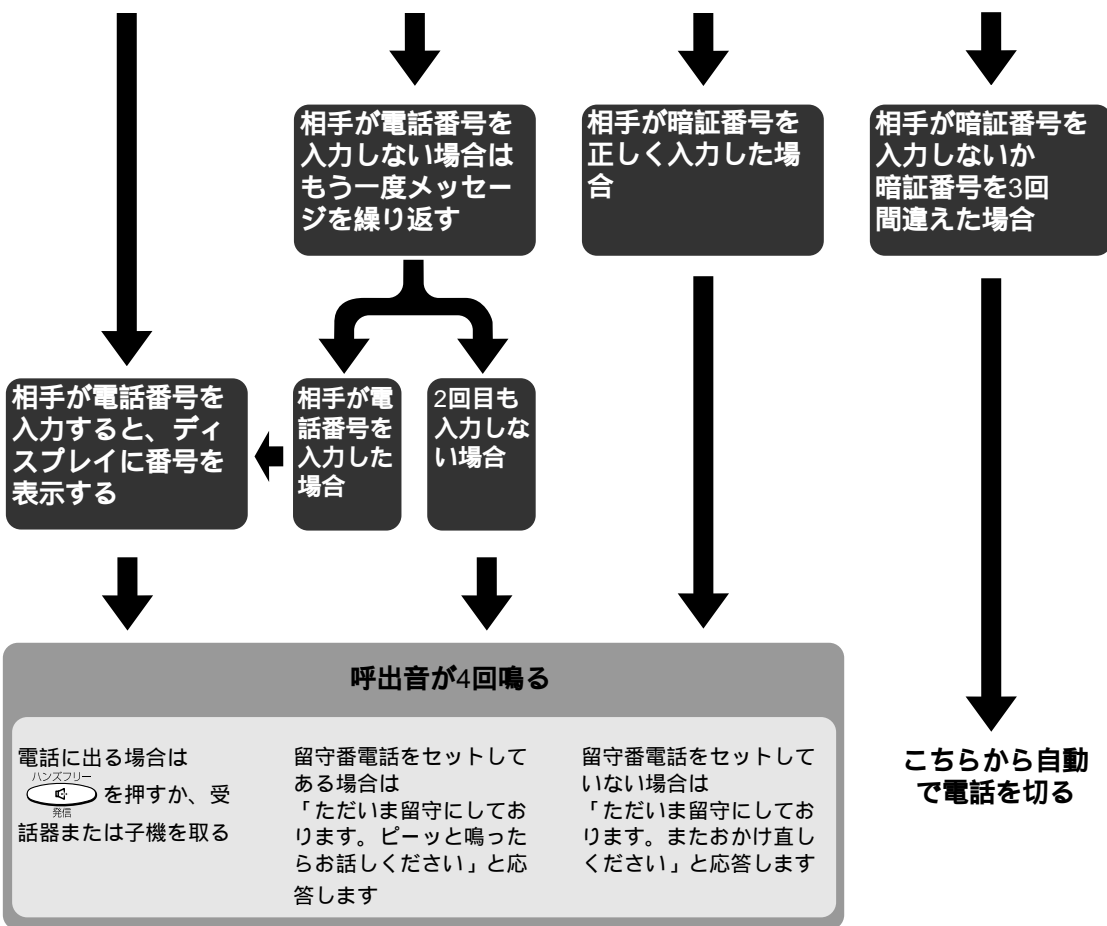

### 注意

呼出音が消音になっていると、呼出音は鳴りません。呼出音を出すには消音を解除してください。「呼出音を鳴らさないようにする」( 66、68 ページ)

便利な使い方

## ボディガードを設定する

お買い上げ時は設定されていません。



- 1 受話器を置いてボディガード解除状態で  
 **8** を2秒間押す  
 ④ 「ボディガードを設定しました」  
 ディスプレイの「ボディガード」が点灯します。

## ボディガードを解除する

- 1 受話器を置いてボディガード設定状態で  
 **8** を2秒間押す  
 ④ 「ボディガードを解除しました」  
 ディスプレイの「ボディガード」が消灯します。



## ボディガードの種類を選ぶ

お買い上げ時は「番号リクエスト」が選ばれています。

- 1 受話器を置いた状態で  
 **機能**  **8** を押す



- ④ 「ボディガード種別別の設定です。番号リクエストは1、暗証ガードは2を押してください」

- 2 ボディガードの種類を選ぶ  
 **1** または  **2** を押す



- ④ 「機能ボタンを押してください」

- 3  **機能** を押す



- ④ 「暗証番号の登録です。4桁の数字で入力してください」  
 番号リクエストを選んだ場合は「番号リクエストを設定しました」とアナウンスされます。

## 暗証ガード用の暗証番号を登録する(4桁)

あらかじめ親しい人たちに暗証番号をお知らせしておきましょう。

- 4 暗証番号を登録する  
**ダイヤルボタンを押す**



- ④ 「機能ボタンを押してください」  
 別の電話から用件を聞いたり、転送を受ける場合の暗証番号(58ページ)とは違う番号を設定してください。

- 5 暗証番号を確認したら  
 **機能** を押す



- ④ 「暗証ガードを設定しました」  
 3秒後、時刻表示画面に戻ります。

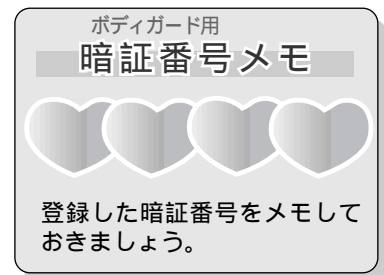

ボディガードと一緒にセットできるのは  
 消音、留守番電話と転送です。



ボディガードを使う



番号リクエスト用応答メッセージを録音する

番号リクエストの応答メッセージをご自分で録音できます。メッセージを録音すると、そのメッセージが応答用に自動で設定されます。番号リクエスト用応答メッセージを元のメッセージに戻す場合は、ご自分で録音した応答メッセージを消去してください。

1 受話器を置いた状態で  
機能 を押したまま受話器を取り  
機能 から指を離す

☎ 「応答メッセージを録音します。留守  
応答メッセージの場合は留守、ボディ  
ガード応答メッセージの場合は8を押  
してください」

2 ボディガード  
8 を押す



ピーッと鳴ったら録音開始です。メッセージを録音してください。メッセージは約1分録音できます。

🕒は録音可能時間を示します。録音時間が経過すると、🕒は減っていきます。🕒がすべてなくなったら、録音時間は終了です。

3 応答メッセージを録音する



4 メッセージの録音が終わったら  
ボディガード  
8 を押す

録音したメッセージが再生されます。

参考

暗証ガード用の応答メッセージは変更できません。  
非通知ガード用の応答メッセージは変更できません。

録音した応答メッセージを消去する

1 受話器を置いた状態で  
消去 を2秒間押し、 ボディガード 8 を押す

☎ 「消去しました」  
3秒後、時刻表示画面に戻ります。





## 通話中の会話を録音する(通話メモ)



通話中の会話を録音できます。録音した会話は用件の1件分として扱われます。録音可能時間は、留守番電話の応答メッセージや、録音された用件の長さによって変わります。

### 会話を録音する

1 外線通話中に

: (留守) を押す

: (留守) を押す

メモ

2 録音を終えるには、もう一度

: (留守) を押す

: (留守) を押す

メモ

### 録音した会話を再生する

: 受話器を置いた状態で

: 【切】ボタンを押してから

1 : (再生) を2秒間押す

: (再生) を2秒間押す

ハンズフリー通話中は会話を録音できません。

「ピピピッ」と鳴ったら録音残り時間がなくなっている、または用件が30件分録音されていませんか？

会話の消去や再生中の操作についての詳しい説明は「留守番電話を使う」をご覧ください(52、53ページ)。

## クイック通話を設定する



外線電話がかかってきたときに、子機を充電器から取るだけで通話できるようにします。お買い上げ時はクイック通話に設定されています。

1 【切】ボタンを押してから

を押す

2 「初期設定」「クイック通話」を選ぶ

を2回押す

3 「OFF」を選ぶ

を押す

「OFF」にすると、電話がかかってきたときに【通話/発信】ボタンまたは【ハンズフリー】ボタンを押さないと通話できません。「ON」にするときは、【1】ボタンを押します。

4 を押す

3秒後、時刻表示画面に戻ります。

通話中の会話を録音する(通話メモ)/クイック通話を設定する



便利な使い方

## モーニングコールを使う



指定した時刻になると呼出音が1分間鳴り続けます。電話に出ると、メロディがスピーカーから流れます。必ず現在時刻を合わせておいてください(「年月日・時刻を合わせる」 18ページ)。

### モーニングコールをセットする

お買い上げ時は設定されていません。

1 【切】ボタンを押してから  
機能の【#→】を押す

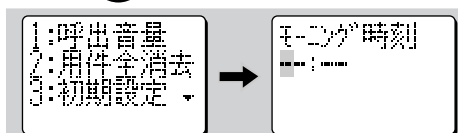

時刻を指定する(24時間制4桁)

2 ダイヤルボタンを押す

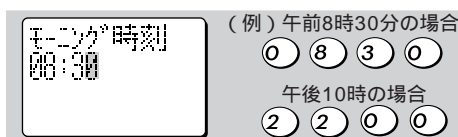

数字を間違えたら【\* (スター) / トーン】ボタンまたは【 (シャープ) / 〇】ボタンで修正したい数字の上にカーソルを移動させ、正しい数字を押してください。【消去】ボタンを2秒以上押すと、すべての数字が消去されます。

3 機能の【#→】を押す、1【あ】または2【かABC】を押す

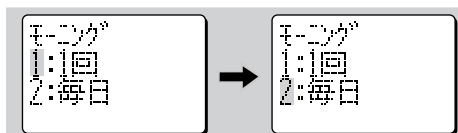

一日だけセットする場合は【1】ボタン、毎日セットする場合は【2】ボタンを押します。

4 機能の【点灯】を押す

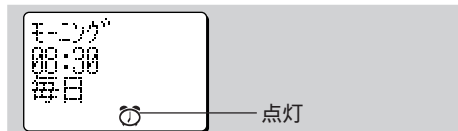

3秒後、時刻表示画面に戻ります。

### 指定した時刻に呼出音が鳴る

呼出音が鳴り始めて1分以内に

充電器から取る、または発信・通話の【←→】を押す

ハンズフリー

スピーカーからメロディ(「四季・春」)が流れます。

メロディを止めるときは

充電器に戻るか、切の【〇】を押す

### 鳴る前に解除する

1 機能の【#→】を2秒間押す

ディスプレイの点灯が消灯します。

### もう一度セットする

1 機能の【#→】を2秒間押す

ディスプレイの点灯が点灯します。時刻を指定していない場合は、「ビビピッ」と鳴ってセットできません。3秒後、時刻表示画面に戻ります。

### 参考

モーニングコールの呼出音をお好みで選べます(「モーニングコールの呼出音を選ぶ」 75ページ)

呼出音が鳴り始めて約1分間でモーニングコールは終了します。

呼出音量が「消音」のときは「小」で鳴ります。

通話中(操作中)に指定した時刻になったときは通話(操作)終了後に呼出音が鳴ります。



モーニングコールを使う

モーニングコールの呼出音を選ぶ

ベル3種類、メロディ5種類の中から、お好みの呼出音を選びます。

お買い上げは、「ベル1」に設定されています。

1 【切】ボタンを押してから  
機能 **4**を押す

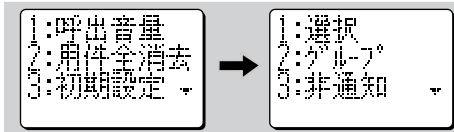

2 「モーニング」を選ぶ  
機能 **4**を押す

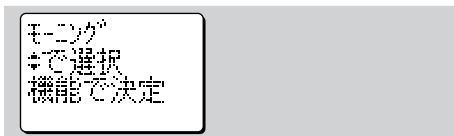

3 **○**または**▽**を押す

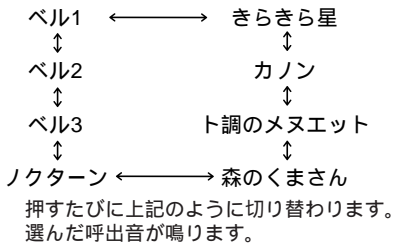

4 機能 **○**を押す



呼出音が設定されます。

プッシュホンサー  
ビスを利用する



ダイヤル回線で、ポケベルサービスや預金残高照会などのプッシュホンサービスをご利用になれます。

相手先に電話して

1 **○** : **✳** (トーン)  
**○** : **✳** (トーン)を押す

プッシュ回線(ダイヤルボタンを押した後ビボ音が鳴ります)を契約している場合は、この操作は不要です。

相手の指示に従って

2 **○**ダイヤルボタンを押す

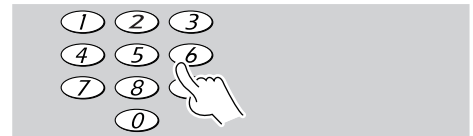

電話を切るとダイヤル回線に戻ります。

スピーカー拡声を  
設定する



ハンズフリー通話時にスピーカー拡声を設定できます。

スピーカー拡声とは

ハンズフリー通話時、こちらの音声相手に聞こえなくなり受話器を取ると通話できます。天気予報を聞くときや、チケットなどを購入する場合に音が途切れず便利です。お買い上げ時はハンズフリー通話に設定されています。

1 受話器を置いた状態で  
機能 **○** (ハンズフリー) **○** (発信)を押す

☞「ハンズフリー通話の設定です。ハンズフリー通話は1、スピーカー拡声は0を押してください」

2 **○**0を押す

☞「機能ボタンを押してください」

3 機能 **○**を押す

☞「スピーカー拡声です」  
ハンズフリー通話に設定した場合は「ハンズフリー通話です」とアナウンスされます。  
3秒後、時刻表示画面に戻ります。  
【ハンズフリー/発信】ボタンを押すとディスプレイの**拡声**が点灯します。

モーニングコールを使う/プッシュホンサービスを利用する/スピーカー拡声を設定する



便利な使い方

## 確認音を消す



電話番号を押すときに出る確認音や、「ピピピッ」という音（エラー音）を消します。  
お買い上げ時は、「確認音を鳴らす」設定です。

### 親機の確認音を消す



- 1 受話器を置いた状態で  
機能 **\*** **0** **6** を押す



☞ 「確認音の設定です。鳴らす設定は1、鳴らさない設定は0を押してください」

- 2 **0** を押す



☞ 「機能ボタンを押してください」

- 3 機能 **0** を押す



☞ 「鳴らさない設定です」  
確認音を鳴らす設定にした場合は、「鳴らす設定です」とアナウンスします。  
3秒後、時刻表示画面に戻ります。

### 子機の確認音を消す



- 1 【切】ボタンを押してから  
機能 **3** を押す

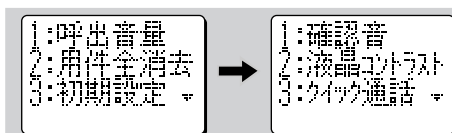

- 2 「確認音」を選ぶ  
1 **あ** を押す



- 3 「OFF」を選ぶ  
0 **ね** を押す



確認音を出す場合は【1】ボタンを押します。

- 4 機能 **0** を押す



3秒後、時刻表示画面に戻ります。



### 注意

親機の確認音を消すと音声ガイドは発声されません。  
確認音を消す設定にした場合、手順3で【機能】ボタンを押したときの確認音は鳴りません。

## ディスプレイの照明を点ける



受話器を置いた状態のディスプレイ照明を、省エネモード（消灯）か通常モード（点灯）に設定します。どちらに設定しても操作時は明るく点灯します。お買い上げ時は、「省エネモード」に設定されています。

- 1 受話器を置いた状態で  
機能 **＊** **0** **4** を押す



◀ 「照明の設定です。通常モードは1、省エネモードは0を押してください」

- 2 **1** を押す



◀ 「機能ボタンを押してください」

- 3 機能 **○** を押す



◀ 「通常モードです」  
ディスプレイの照明を消灯させた場合は、「省エネモードです」とアナウンスされます。  
3秒後、時刻表示画面に戻ります。

## ディスプレイのコントラスト(濃淡)を調整する



ディスプレイが見やすくなるようにコントラスト（濃淡）を9段階で設定できます。お買い上げ時は中間値に設定されています。

- 1 【切】ボタンを押してから  
機能 **3** を押す

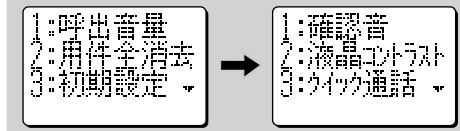

- 2 「液晶コントラスト」を選ぶ  
**2** を押す



- 3 コントラストを調整する  
**△** または **▽** を押す



【△】ボタンを押すと濃く、【▽】ボタンを押すと淡くなります。

- 4 機能 **○** を押す



3秒後、時刻表示画面に戻ります。

ディスプレイの照明を点ける / ディ스플레이のコントラスト(濃淡)を調整する



便利な使い方

# ナンバー・ディスプレイ

## ナンバー・ディスプレイとは

ナンバー・ディスプレイとは、かけた電話機の電話番号を、受けた電話機のディスプレイに表示するサービスのことです。表示された番号を見て、電話に出るか出ないかを決められます。お客様がNTTと「ナンバー・ディスプレイ」を契約するまで、この機能は動作しません。「ナンバー・ディスプレイ」に関する詳しい内容は、NTTにお問い合わせください。

NTTとナンバー・ディスプレイ  
サービスを契約する

ナンバー・ディスプレイを設定する  
Dが点灯します。

キャッチホン・ディスプレイが設定されていると  
CDが点灯します。

電話がかかってくると、電話番号を表示します。その番号を見て、電話に出るか出ないかが決められます。

親機

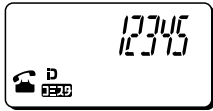

子機



下の場合は、電話番号を表示しません。  
相手が番号非通知の場合

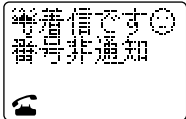
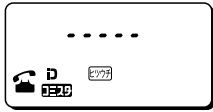

相手が公衆電話からかけている場合



相手が番号通知できない場合（表示圏外など）またはデータのやりとりでエラーが発生した場合



### 注意

「ナンバー・ディスプレイ」を契約している場合、この機能を解除すると、電話機は正常に動作しません。

## ナンバー・ディスプレイを設定する



あらかじめ、NTTとナンバー・ディスプレイの契約を行ってください。  
お買い上げ時は、ナンバー・ディスプレイを使う設定になっています。

1 受話器を置いた状態で  
機能 を  
押す

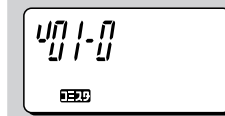

◀ 「ナンバー・ディスプレイの設定です。設定は1、解除は0を押してください」

2 を押す

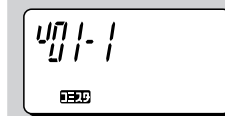

◀ 「機能ボタンを押してください」

3 機能 を押す

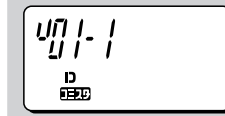

◀ 「設定しました」  
解除した場合は「解除しました」とアナウンスされます。  
3秒後、時刻表示画面に戻ります。

### 参考

子機で電話番号を確認してから電話に出る場合は、クイック通話を解除すると便利です。  
（「クイック通話を設定する」 73ページ）

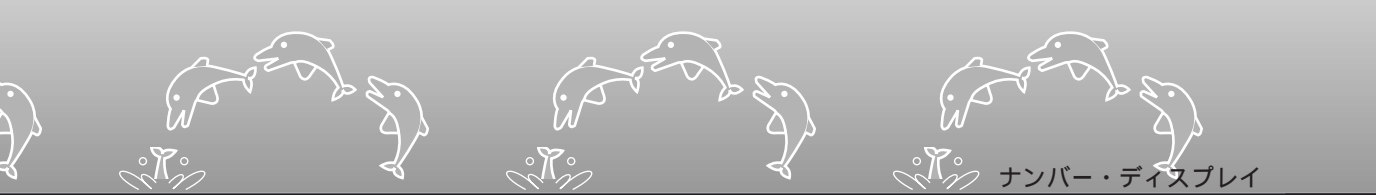

ナンバー・ディスプレイを設定する

## ナンバー・ディスプレイとボディガードを合わせて使うと・・・

ナンバー・ディスプレイとボディガードを併用すると、番号非通知の電話がかかってきたときにボディガードが動作します。

- 番号リクエスト ..... 相手に電話番号を入力してもらいます。
- 暗証ガード ..... 暗証番号を教えてある相手からの電話にだけ出るときにセットします。あらかじめ、親しい人たちに暗証番号をお知らせしておきましょう。

	番号リクエスト	暗証ガード
番号通知	呼出音が鳴り、相手の電話番号を表示します。	
番号非通知 公衆電話 または 番号通知 できない 場合	呼出音が鳴り「ブッシュホンであなたの電話番号とシャープ(#)を入力してください。」と応答します。	呼出音を鳴らさず「ブッシュホンで暗証番号を入力してください。」と応答します。正しい暗証番号が入力されると呼出音が4回鳴ります。暗証番号が入力しなかったり、間違った場合は電話が切れます。

### 参考

公衆電話または番号通知できない場合のための番号リクエストの応答メッセージをご自分で録音することもできます(「番号リクエスト用応答メッセージを録音する」 72ページ)。

#### ボディガードの設定は

「ボディガードを設定する」、「ボディガードを解除する」をご覧ください( 71ページ)。

#### ボディガードの種類を選ぶには

「ボディガードの種類を選ぶ」をご覧ください( 71ページ)。

#### 暗証ガード用の暗証番号を登録するには

「暗証ガード用の暗証番号を登録する(4桁)」をご覧ください( 71ページ)。

## 非通知ガードを使う



電話番号非通知でかかってきた電話を受けないようにする設定です。電話をかけてきた相手には、「申し訳ございません。186を付けてもう一度おかけ直してください」とアナウンスされます。お買い上げ時は設定されていません。

受話器を置いた状態で

- 1 を押す



- ◀ 「非通知ガードの設定です。設定は1、解除は0を押してください」

- 2 を押す



- ◀ 「機能ボタンを押してください」

- 3 を押す

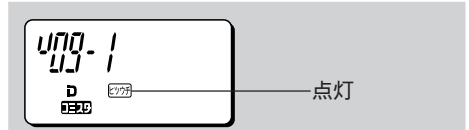

- ◀ 「設定しました」  
解除した場合は「解除しました」とアナウンスされます。

### 参考

番号非通知でかかってきた電話に対する応答メッセージは変更できません。

ナンバー・ディスプレイを設定する / 非通知ガードを使う



ナンバー・ディスプレイ

## 非通知鳴り分けの呼出音を選ぶ



番号非通知の電話に対してお好みの呼出音を選べます。お買い上げ時は、非通知：ベル3、公衆電話：ベル2、その他の非通知：ベル3に設定されています。

- 1 受話器を置いた状態で  
機能 7 を押す



☪ 「非通知鳴り分けの設定です。非通知は1、公衆電話は2、その他は3を押してください」

- 2 呼出音を設定する対象を選ぶ  
1 ~ 3 のどれかを押す



(例) 非通知を選んだ場合

非通知 (184) からの電話 ..... 【1】 ボタンを押す  
公衆電話からの電話 ..... 【2】 ボタンを押す  
その他の理由 (表示圏外など) ..... 【3】 ボタンを押す

- 3 呼出音を選ぶ  
^ または v を押す

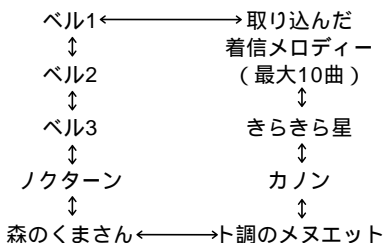

押すたびに上記のように切り替わります。選んだ呼出音が鳴ります。

- 4 機能 を押す

呼出音が設定されます。

## 非通知鳴り分けの呼出音を選ぶ



番号非通知の電話に対してお好みの呼出音を選べます。お買い上げ時は、非通知：ベル3、公衆電話：ベル2、その他の非通知：ベル3に設定されています。

- 1 【切】ボタンを押してから  
機能 4 を押す

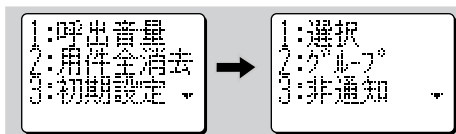

- 2 「非通知」を選び、「公衆電話」を選ぶ  
3 を押す 2 を押す

非通知 (184) からの電話 ..... 【1】 ボタンを押す  
公衆電話からの電話 .. 【2】 ボタンを押す  
その他の理由 (表示圏外など) ..... 【3】 ボタンを押す

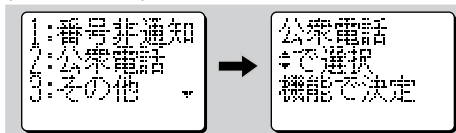

(例) 公衆電話を選んだ場合

- 3 呼出音を選ぶ  
^ または v を押す

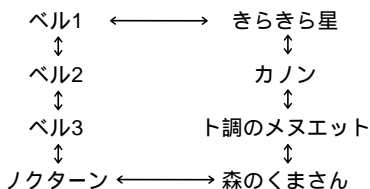

押すたびに上記のように切り替わります。選んだ呼出音が鳴ります。

- 4 機能 を押す

呼出音が設定されます。

### 注意

通常の呼出音、電話帳の呼出音とは違う呼出音をお選びください。同じ呼出音を選ぶと、鳴り分けができません。

親機と同じ呼出音を設定した子機は親機と同じ呼出音が鳴ります(「呼出音を選ぶ」 67ページ)。





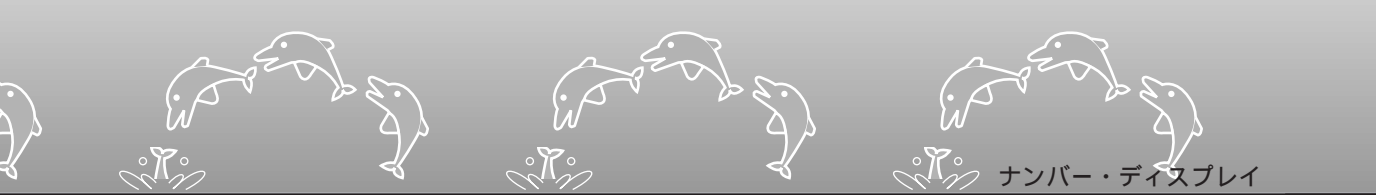

# 電話帳のグループ別に呼出音を選ぶ

ベル3種類、メロディ5種類の中から好みの呼出音を選びます。電話帳に登録したグループごとに呼出音を変えると、どのグループからかかってきたか呼出音でわかります。お買い上げ時は「ベル1」に設定されています。

1 【切】ボタンを押してから  
機能 **4** <sup>おせい</sup>を押す

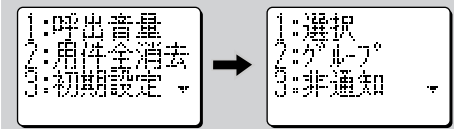

2 「グループ」を選び、設定するグループを選ぶ  
機能 **2** <sup>ABC</sup> **3** <sup>DEF</sup>を押す

- グループ1 ..... 【1】ボタンを押す
- グループ2 ..... 【2】ボタンを押す
- グループ3 ..... 【3】ボタンを押す
- グループ4 ..... 【4】ボタンを押す
- グループ5 ..... 【5】ボタンを押す

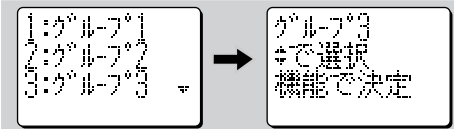

(例) グループ3を選んだ場合

3 呼出音を選ぶ  
**3** **○**または**▽**を押す

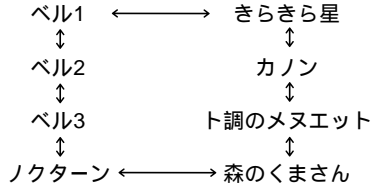

押すたびに上記のように切り替わります。  
選んだ呼出音が鳴ります。

4 機能 **○**を押す

呼出音が設定されます。

## 注意

通常の呼出音、電話帳の呼出音とは違う呼出音をお選びください。同じ呼出音を選ぶと、鳴り分けができません。

親機と同じ呼出音を設定した子機は親機と同じ呼出音が鳴ります(「呼出音を選ぶ」 67ページ)。

電話帳のグループ別に呼出音を選ぶ



ナンバー・ディスプレイ



## 着信履歴を使って電話をかける

番号通知でかかってきた電話の電話番号にかけることができます。かかってきた日時を20件まで記憶しています。

1 受話器を置いた状態で  
リレキを2回押す



2 かけたい電話番号を探す  
↑または↓を押す

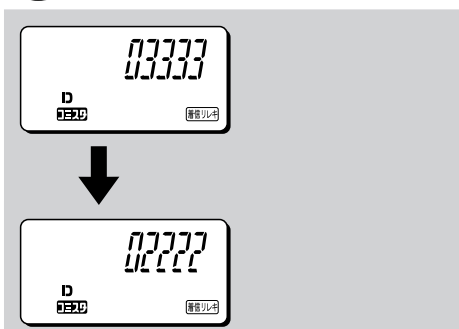

【↑】ボタンを押すたびに新しい順、【↓】ボタンを押すたびに古い順に電話番号を表示します。一巡すると「ピーッ」と鳴ります。  
【←】ボタンを押すと着信月日と時刻を表示します。

3 かけたい番号が表示されたら  
受話器を取る、またはハンズフリー発信を押す

表示されている電話番号に電話をかけます。

### 着信履歴をひとつずつ消去する

1 受話器を置いた状態で  
リレキを2回 ↑または↓を押す

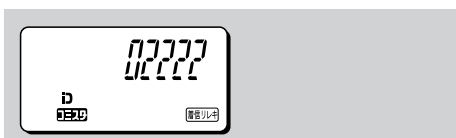

消去したい電話番号を表示させます。

2 消去○を2秒間押す



← 「消去しました」  
3秒後、時刻表示画面に戻ります。

### 着信履歴をすべて消去する

1 受話器を置いた状態で  
消去○を2秒間押し、リレキを押す



← 「消去しました」  
3秒後、時刻表示画面に戻ります。

着信履歴を使って電話をかける

### 注意

20件の着信履歴があるとき新たに着信があると、一番古い着信履歴が消えます。  
相手が通知拒否をした場合、着信履歴の電話番号は表示されません。  
着信履歴をすべて消去すると、発信履歴もすべて消去されます。

### 参考

着信履歴が1件もない場合は、「0件」と表示します。  
相手がすぐに電話を切った場合などは、着信履歴が残らないことがあります。  
ブラックリストに登録されている電話番号は、着信履歴に残りません。  
着信に記憶されている電話番号の中に、同じ電話番号があっても、別の履歴として記憶されます。



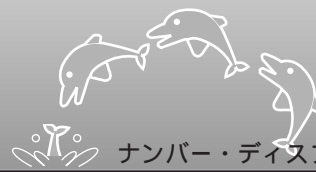
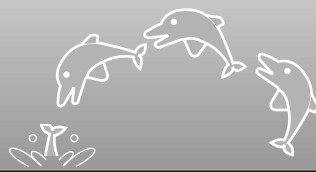
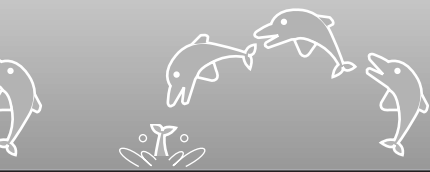

## 着信履歴を使って電話をかける

番号通知でかかってきた電話の電話番号にかけることができます。かかってきた日時を20件まで記憶しています。

- 1 【切】ボタンを押してから  
 (リキ) を2回押す

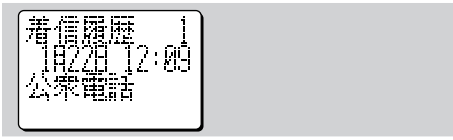

- 2 かけたい電話番号を探す  
 (上) または (下) を押す

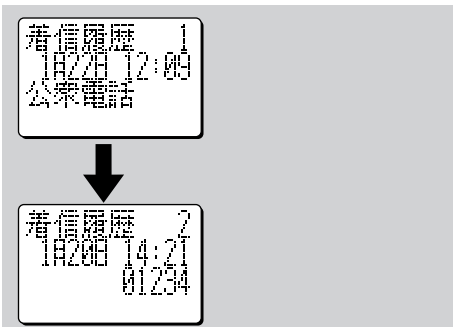

【上】ボタンを押すたびに新しい順、【下】ボタンを押すたびに古い順に電話番号を表示します。一巡すると「ピーツ」と鳴ります。

- 3 かけたい番号が表示されたら  
 充電器から取る、または (発信・通話) が (ハンズフリー) を押す

ハンズフリー

表示されている電話番号に電話をかけます。

## 着信履歴をすべて消去する

- 1 【切】ボタンを押してから  
 (消去) を押す

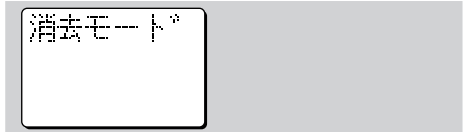

- 2 (リキ) を2回押す

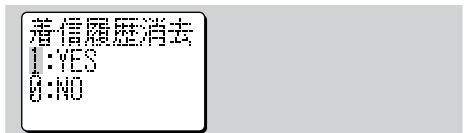

- 3 「YES」を選ぶ  
 (1) を押す



消去しない場合は【0】ボタンを押します。3秒後、時刻表示画面に戻ります。

着信履歴を使って電話をかける

### 注意

20件の着信履歴があるとき新たに着信があると、一番古い着信履歴が消えます。相手が通知拒否をした場合、着信履歴の電話番号は表示されません。

### 参考

着信履歴が1件もない場合は、「着信履歴ありません」と表示します。相手がすぐに電話を切った場合などは、着信履歴が残らないことがあります。ブラックリストに登録されている電話番号は、着信履歴に残りません。着信に記憶されている電話番号の中に、同じ電話番号があっても、別の履歴として記憶されます。



## 着信履歴から短縮ダイヤルに登録する



着信履歴から短縮ダイヤルに電話番号を登録することもできます。

- 1** 受話器を置いた状態で  
 (リキ) を2回 (↑) または (↓) を  
 順に押す

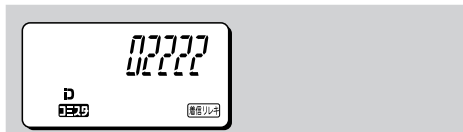

登録したい電話番号を表示します。

- 2** (短縮) を押す



空き番号が表示されます。  
 短縮ダイヤルがいっぱいときは、「ピピ  
 ビツ」と鳴り登録できません。

- 3** 登録したい短縮ダイヤル番号を選ぶ  
 (↑) または (↓) を押す

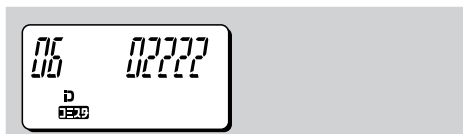

- 4** (機能) を押す



現在設定されている呼出音が鳴ります。

- 5** 呼出音を選ぶ  
 (↑) または (↓) を押す  
 (鳴り分けコール)

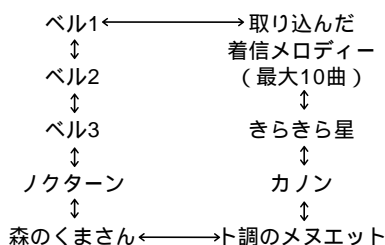

選んだ呼出音が鳴ります。  
 登録した電話番号から電話がかかってきた  
 ときに設定した呼出音が鳴ります (鳴り分け  
 コール)。  
 「ベル1」を選ぶと、「呼出音を選ぶ」( 66  
 ページ) で設定された呼出音になります。

- 6** (機能) を押す



登録終了です。9桁以上の電話番号はスクロー  
 ル表示します。  
 3秒後、時刻表示画面に戻ります。

着信履歴から短縮ダイヤルに登録する

### 注意

60秒間ボタン操作を行なわないと、操作の途中でも時刻表示画面に戻ります。  
 登録中に電話がかかってくると、登録操作は無効になります。もう一度登録操作を行なってください。

### 参考

NTTと「ナンバー・ディスプレイ」を契約して、ナンバー・ディスプレイ機能を設定しないと「鳴り分けコール」は動作しません。  
 「ベル1」以外を選ぶとNTTの「鳴り分けサービス」は動作しません。  
 短縮ダイヤルがいっぱいで登録できないときは、消去してもよい電話番号を消去してください (「電話番号を消去する」 41ページ)。

## 着信履歴から電話帳に登録する



着信履歴から短縮ダイヤルに電話番号を登録することもできます。

1 【切】ボタンを押してから  
 (機能) を2回 (機能) または (機能) を押す

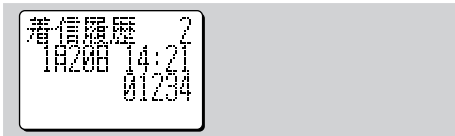

登録したい電話番号を表示させます。

2 (機能) を押す

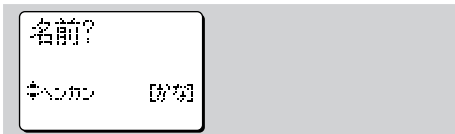

電話帳がいっぱいときは「ビビピッ」と鳴り、登録できません。

3 名前を入力し、(機能) を押す

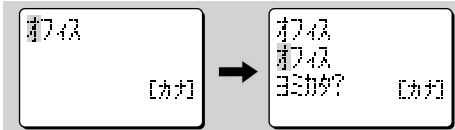

名前は全角で6文字、半角で12文字まで入力できます。  
 詳しい内容は「文字を入力する」( 42 ページ)、「漢字変換のしかた」( 43 ページ)をご覧ください。  
 漢字変換のときに入力されたひらがなが読み方として表示されます。

4 読み方を変更する(最大12文字)  
 読み方を入力し、(機能) を押す

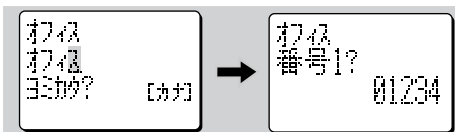

【\* (スターノーン) ボタンまたは【# (シャープ)】ボタンでカーソルを移動し【消去】ボタンを押すとカーソルのある位置の文字が消去されます。

### 注意

60秒間ボタン操作を行なわないと、操作の途中でも時刻表示画面に戻ります。  
 登録中に電話がかかってくると、登録操作は無効になります。もう一度登録操作を行ってください。

2秒以上【消去】ボタンを押すと表示されている名前がすべて消去されます。  
 詳しい内容は「文字を入力する」( 42 ページ)、「読み方を変更する」( 43 ページ)をご覧ください。

5 (機能) を押す



2つ目の電話番号を登録しない場合はもう一度【機能】ボタンを押し手順7へ進みます。

6 2つ目の電話番号入力する  
 ダイヤルボタンを押し、(機能) を押す

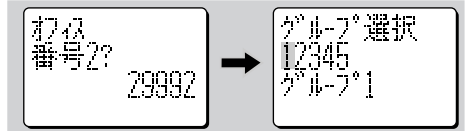

電話番号を間違えたら【消去】ボタンを押して1桁ずつ消去し、正しい番号を入力します。  
 【消去】ボタンを2秒以上押すと、すべての番号が消去されます。

7 登録するグループを選ぶ  
 (機能) ~ (機能) のどれかを選ぶ



8 (機能) を押す

登録終了です。12桁以上の電話番号は、スクロール表示します。  
 3秒後、時刻表示画面に戻ります。

### 参考

NTTと「ナンバー・ディスプレイ」を契約して、ナンバー・ディスプレイ機能を設定しないと「鳴り分けコール」は動作しません。  
 親機と同じ呼出音が設定してある場合( 64 ページ)、「鳴り分けコール」は動作しません。  
 「ベル1」以外を選ぶとNTTの「鳴り分けサービス」は動作しません。  
 電話帳がいっぱいで登録できないときは、消去してもよい電話番号を消去してください(「電話番号を消去する」 49 ページ)。

着信履歴から電話帳に登録する



ナンバー・ディスプレイ

## 通話中にかかってきた相手の電話番号を表示させる(キャッチホン・ディスプレイ)



キャッチホン・ディスプレイサービス(有料)を契約すると、通話中に番号通知でかかってきた電話番号をディスプレイに表示します。通話中に「ブップ、ピボ」という音が聞こえると、後からかかってきた電話の電話番号データを受取ります(データの受取り中は約1秒間無音になります)。データの受取りが終了すると、「ブップ」という音が聞こえ、電話番号が表示されます。

### キャッチホン・ディスプレイを受ける

「ブップ、ピボ」という音が聞こえたら



後からかかってきた電話の電話番号が表示されます。  
10秒後、通話中の画面に戻ります。

### 1 2度目の「ブップ」が聞こえたら

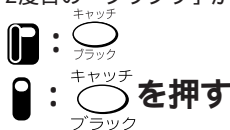

後からかかってきた電話と通話できます。  
もう一度押すと先の電話とつながります。

### キャッチホン・ディスプレイを設定する



キャッチホン・ディスプレイサービスを受ける機能を設定します。  
お買い上げ時は設定されています。

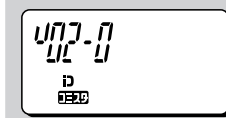
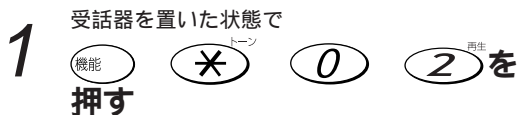

☞ 「キャッチホン・ディスプレイの設定です。設定は1、解除は0を押してください」

### 2 1を押す

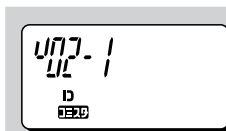

☞ 「機能ボタンを押してください」

### 3 機能を押す

☞ 「設定しました」  
ディスプレイのIDが点灯します。  
解除した場合は、「解除しました」とアナウンスされます。  
3秒後、時刻表示画面に戻ります。

キャッチホン・ディスプレイではボディガード、僕だけコールは動きません。  
通話中にブラックリストに登録した相手から電話がかかってきた場合、親機のディスプレイには電話番号が表示され、子機のディスプレイには「キャッチホン ブラックリスト」と表示されます。このとき、【キャッチ/ブラック】ボタンを押すと、ブラックリストに登録した相手からの電話を受けてしまいます。  
ISDN回線をご利用の場合は、INSナンバー・ディスプレイ契約と、ナンバー・ディスプレイ、キャッチホン・ディスプレイに対応しているアナログポートを持ったターミナルアダプター(TA)が必要です(詳しい内容は、ターミナルアダプターメーカーにお尋ねください)。

### 注意

「ブップ」という音が聞こえていないときに【キャッチ/ブラック】ボタンを押すと、通話が切れます。  
キャッチホンが取りにくい場合は、キャッチ時間を変更してください。  
(「キャッチ時間を変更する」 69ページ)  
大きな声で話している時や、本機とNTTの交換機までの距離が遠い場合には、電話番号が表示されない場合があります。  
データを受け取っている間、無音になる場合は、通話中の相手も無音状態になります。

### 参考

留守番電話が動作しているときや保留中は、かかってきた相手の電話番号は表示されません。また、着信履歴にも残りません。

通話中にかかってきた相手の電話番号を表示させる(キャッチホン・ディスプレイ)



ナンバー・ディスプレイ

## 受けたくない電話番号を登録する(ブラックリスト)



ブラックリストに登録した電話番号から、番号通知で電話がかかってきた場合、留守番電話がセットされているかに関わらず、「お客様の都合によりお受けできません」と応答して電話を切ります。ブラックリストに登録された電話番号は、着信履歴に残りません。ブラックリストは、最大15件まで登録できます。

### 直接電話番号を登録する



1 受話器を置いた状態で  
キャッチ  
○を押す  
ブラック

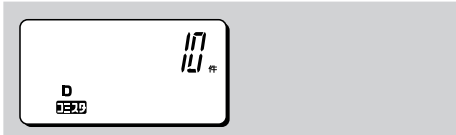

登録できる残りの件数が表示されます。

2 機能  
○を押す

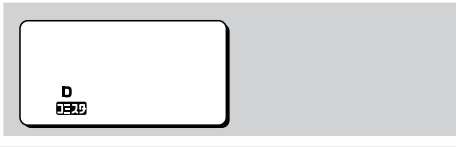

登録したい電話番号を市外局番から入力する  
(最大16桁)

3 ダイヤルボタンを押す

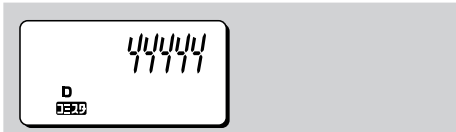

番号を間違えた場合は、【消去】ボタンを押して1桁ずつ消去し、正しい番号を入力します。  
【消去】ボタンを2秒以上押しすと、すべての番号が消去されます。

4 電話番号を入力したら  
機能  
○を押す

3秒後、時刻表示画面に戻ります。

### 着信履歴から登録する

登録する電話番号を表示させる  
「着信履歴を使って電話をかける」( 82、83ページ)  
表示されている電話番号を確認して

1 機能  
○を押す  
キャッチ  
ブラック  
○を押す  
キャッチ  
ブラック

3秒後、時刻表示画面に戻ります。

### 注意

親機と子機のブラックリストには、同じ番号が登録されます。どちらか一方だけの呼出音だけが鳴ることはありません。  
相手が電話番号を通知してこなかった場合、ブラックリストは動作しません。  
ブラックリストに登録されている電話番号は、着信履歴に残りません。

登録した電話番号の中に同じ電話番号があっても、別の電話番号として記憶されます。  
ブラックリストと僕だけコールに同じ電話番号を登録すると、ブラックリストが優先されます。間違っても登録した場合は、ブラックリストからその電話番号を削除してください(「ブラックリストを確認、消去する」 88ページ)。

受けたくない電話番号を登録する(ブラックリスト)



ナンバー・ディスプレイ



受けたくない電話番号を登録する(ブラックリスト)

ブラックリストを  
確認、消去する



一度にすべての番号を消去することはできません。1件ずつ消去してください。

- 1 受話器を置いた状態で  
キャッチ  
ブラック
- 1 または を押す



1件も登録されていない場合は、「ピピピッ」と鳴ります。

- 2 消去する場合は  
消去
- 2 を2秒間押す



「消去しました」  
3秒後、時刻表示画面に戻ります。

ブラックリストを  
確認、消去する



一度にすべての番号を消去することはできません。1件ずつ消去してください。

【切】ボタンを押してから

- 1 キャッチ  
ブラック
- 1 または を押す

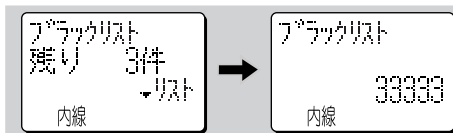

- 2 消去する場合は  
消去
- 2 を押す



- 3 「YES」を選ぶ  
1
- 3 を押す



消去しない場合は【0】ボタンを押します。  
3秒後、時刻表示画面に戻ります。

受けたくない電話番号を登録する(ブラックリスト)





## 特定の電話番号からの電話を特定の子機で受ける (僕だけコール)



「僕だけコール」に登録した電話番号から電話がかかってくると、登録した子機の呼出音だけを鳴らします。親機の呼出音は鳴りません。子機で取りたい特定の相手の電話番号などを登録しておくくと便利です。「僕だけコール」はそれぞれの子機に対して、15件まで登録できます。

### 電話帳から電話番号を登録する

1 【切】ボタンを押してから  
機能 (5分) を押す

2 電話帳 (文字) を押す

3 登録したい電話番号を名前から探す  
検索する文字を入力し、(下向き矢印) を押す

(例) 「ケ」を入力した場合  
詳しい内容は、「文字を入力する」をご覧ください(42ページ)。  
【上向き矢印】ボタンを押すと次の名前と電話番号が表示されます。【下向き矢印】ボタンを押すと逆順に表示されます。  
文字を入力しないで【上向き矢印】ボタンを押すと50音順に登録した名前と電話番号を表示します。

4 登録したい電話番号を選ぶ  
1(あ)、2(か)または3(き)を押し、(左向き矢印) または (右向き矢印) で電話番号を選ぶ

5 (機能) を押す

3秒後、時刻表示画面に戻ります。

### 注意

60秒間ボタン操作を行なわないと、操作の途中で時刻表示画面に戻ります。  
操作中に電話がかかってくると、それまでの操作は無効になります。  
「ナンバー・ディスプレイ」を契約して、「ナンバー・ディスプレイ」を設定しないと、「僕だけコール」は動作しません(「ナンバー・ディスプレイを設定する」78ページ)。  
複数の子機で同じ電話番号を登録することはできません。  
呼出音を消音に設定していても、僕だけコールに登録した番号から着信時、呼出音量は「小」で鳴ります。

### 参考

僕だけコールに登録した電話番号から電話がかかってくると、僕だけコールに登録した子機のみに着信履歴が残ります。  
僕だけコールに登録した電話番号から電話がかかってくると、「電話帳のグループ別に呼出音を選ぶ」(81ページ)で設定した呼出音が鳴ります。

特定の電話番号からの電話を特定の子機で受ける(僕だけコール)



ナンバー・ディスプレイ

特定の電話番号からの電話を特定の子機で受ける（僕だけコール）



## 僕だけコールに登録した 電話番号を確認、消去する

一度にすべての番号を消去することはできません。1件ずつ消去してください。

**1** 【切】ボタンを押してから  
機能 **5** を押す

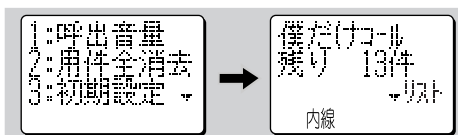

**2** 確認（消去）したい電話番号を表示させる

↑または↓を押す

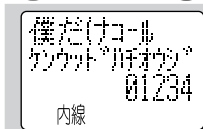

**3** 消去する場合は  
消去を押す

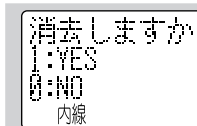

**4** 「YES」を選ぶ  
1を押す

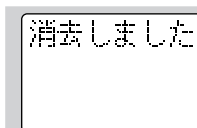

消去しない場合は【0】ボタンを押します。  
3秒後、時刻表示画面に戻ります。

特定の電話番号からの電話を特定の子機で受ける（僕だけコール）



ナンバー・ディスプレイ

## 日常のお手入れ

### 本体および充電端子

**本体**  
柔らかい布でから拭きしてください。汚れがひどい場合は、先にうすい中性洗剤で拭いてください。

**充電端子**  
定期的に乾いた布または綿棒でこするように拭いてください。汚れを放置しておく、充電などに不具合が生じるおそれがあります。

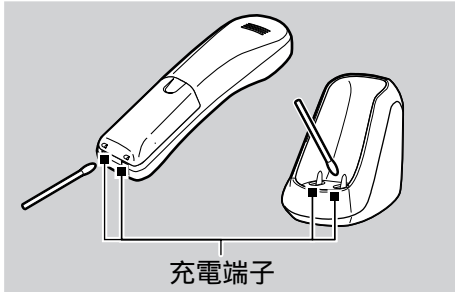

**注意**

シンナー、ベンジン、アルコール類などは使用しないでください。



### 消耗品の交換時期

**子機の電池**  
充電してもすぐに警告音が鳴る場合は、販売店で新しいニカド電池（型名：ID-B9）をお求めのうえ、交換してください。

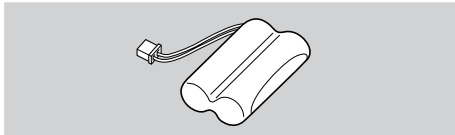

Ni-Cd

ご使用済みのニカド電池は、貴重な資源です。再利用しますので、廃棄しないでリサイクルにご協力をお願いいたします。

### 電池の交換

#### 1 電池カバーを開ける

矢印の方向へ上から押しながら、スライドさせてください。

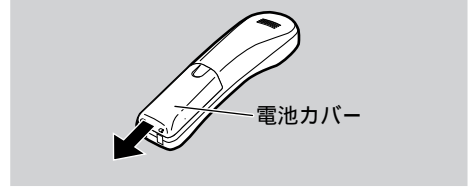

#### 2 電池を交換する

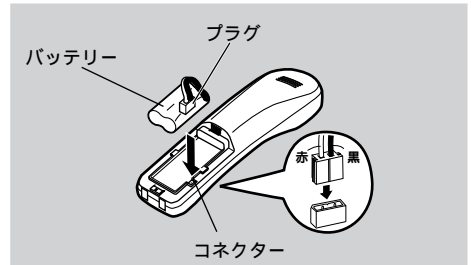

新しい電池のビニールを破らないで使用してください。

#### 3 電池カバーを閉じる

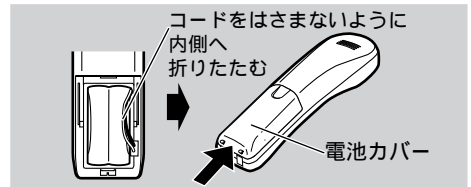

電池交換後は必ず充電してください。

**注意**

次の機能は電池を外すとお買い上げ時の状態に戻ります。

- ・発信履歴
- ・着信履歴
- ・呼出音量
- ・受話音量
- ・スピーカー音量
- ・モーニングコール



## 壁掛けで使う



安定した丈夫な壁や柱に取付けて、壁掛けでお使いいただけます。

### 親機を壁掛けで使う

- 1 クランパーを引出し、上下逆に取付ける

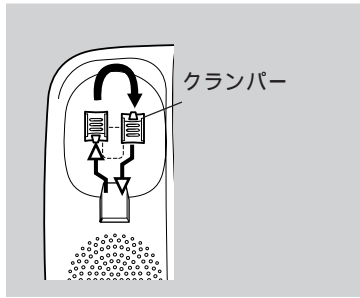

- 2 付属のネジを、安定した柱や壁に取付ける

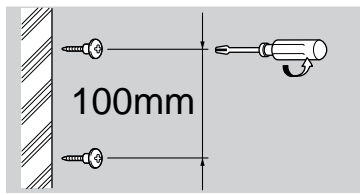

- 3 親機背面の壁掛け用穴をネジにはめ込み固定する

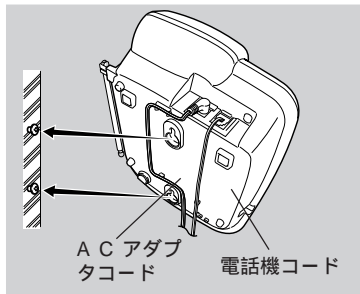

ACアダプタコード、電話機コードは上図のように固定することができます。

### 子機を壁掛けで使う

- 1 付属のネジを、安定した柱や壁に取付ける

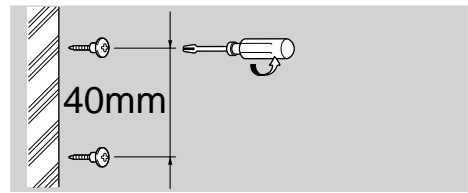

- 2 充電器背面の壁掛け用穴をネジにはめ込み、固定する

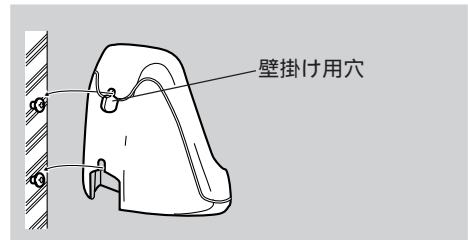

充電器がしっかり固定され、落ちないことを確認した後、子機を置いてください。

壁掛け用ネジ取付け寸法

充電器 40mm

親機 100mm

壁掛けで使う

### 注意

ベニヤ板、石膏ボードなどには取付けないでください。落下したり、破損する恐れがあります。

## リセットする



「故障かな?と思ったら」( 95ページ)の項目を点検しても状態が改善されない場合、動作や表示がおかしい場合、また強いノイズ(静電気、雷など)を受けて操作できなくなった場合は、リセットしてください。

### 親機のリセット

#### 1 留守を押しながら 保留を押す

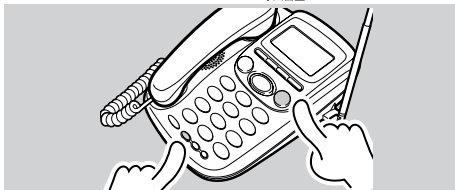

ディスプレイの「123」以外が点滅します。  
「ピーッ」と音が鳴るまで、15~40秒お待ちください。

#### 2 「ピーッ」と鳴ったら 電話をかけて通じるかどうか確認する



電話が通じない場合は、回線種別を手動で設定してください(「回線種別を手動で設定する」 16ページ)。

### 子機のリセット

子機は電池を抜き差しするとリセットされます。詳しい内容は91ページをご覧ください。

## 停電のときは

停電したときは、受話器を取って電話をかけたたり、受けたりすることはできませんが、コミスタを含め、それ以外の操作はできなくなります。電話がかかってきた場合、呼出音は設定した音の種類、音量に関係なく一定の音量で鳴ります。停電中は子機を使えません。

30分以内の停電の場合

停電が回復すると停電前の状態に戻ります。

30分以上の停電の場合

短縮ダイヤル、暗証番号以外の設定は、すべてお買い上げ時の状態に戻ります。一度受話器を取って戻した後、設定し直してください。

停電のとき「ナンバー・ディスプレイ」は

停電時に電話がかかってくると、最初に短い呼出音が5~6回鳴ります。ここで出ると電話は切れてしまいますので、この後、通常の呼出音になってから、電話に出てください。

30分以上停電のとき「コミスタ」は

コミスタにご加入の方は、ACRデータが消え、ACR機能が使えなくなります。コミスタ初期設定操作を行ない、「NTTコミュニケーションズ コミスタサービスセンター」へご連絡ください( 22ページ)。

お買い上げ時や30分以上停電があった後、ACアダプターを接続するまで動作しないことがあります。

### 注意

次の機能は、リセットするとお買い上げ時の状態に戻ります。

- |          |        |         |
|----------|--------|---------|
| ・回線種別    | ・着信履歴  | ・通話料金表示 |
| ・呼出音量    | ・受話音量  | ・発信履歴   |
| ・ブラックリスト | ・転送    | ・ボディガード |
| ・スピーカー音量 | ・留守番電話 | ・消音     |





ご参考に

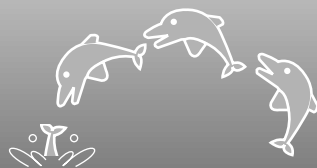
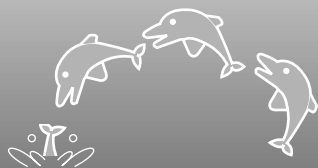

## ISDN回線のターミナルアダプターに接続して使う



ターミナルアダプターのアナログポートに接続して通話中、自分の声や相手の声が大きく聞こえて話しづらい場合があります。このようなときは、この機能を設定してください。通話しやすくなります。お買い上げ時は設定されていません。

1 受話器を置いた状態で  
機能 **\*** **0** **7** を  
押す



☞ 「ターミナルアダプター接続の設定です。設定は1、解除は0を押してください」

2 **1** を押す



☞ 「機能ボタンを押してください」

3 機能 を押す



☞ 「設定しました」  
解除した場合、「解除しました」とアナウンス  
されます。  
3秒後、時刻表示画面に戻ります。

ISDN回線のターミナルアダプターに接続して使う



ご参考に

## 故障かな？と思ったら

電話機が正常に動作しない場合、以下の項目をお調べください。それでも症状が直らない場合は、お買い上げの販売店または、当社サービスセンターにご連絡ください。

親機 電話機	症状	原因	処置	ページ
	<b>通話時</b>			
	正しい電話番号を押しているのに電話がかからない	回線種別の自動設定中に受話器を上げませんでしたか？	回線種別を設定し直してください。	16
	かかってきた電話は取れるが、こちらからはかけられない	最近プッシュホン回線またはダイヤル回線に変更しませんでしたか？ 他の電話会社のアダプターもしくはSDN回線のターミナルアダプターを経由して電話機を接続していませんか？	回線種別を手動で設定してください。 回線種別を手動で設定してください。	16 16
	電話を受けたり、かけたりはできるが、それ以外の操作は一切できない	ACアダプターは接続されていますか？	ACアダプターを接続してください。	14
	親機と子機の通話距離が短い	親機のアンテナは伸びていますか？	アンテナを垂直に立て、完全に伸ばしてください。	15
	ファクシミリなどと並列接続していると誤動作する		電話機だけで回線に接続して誤動作しない場合は、ファクシミリの製造メーカーへお問い合わせください。	16
	ハンズフリー通話で会話がとぎれる	相手が話し終わる前に話していませんか？	相手が話し終わってから、お話しください。	32
	「ツー」という発信音が聞こえない	電話機コード、カールコードが抜けていませんか？	電話機コード、カールコードを、接続し直してください。 4線式のモジュラーコンセントには接続できません。	14 14
		子機が使われていませんか？	子機が使われていないか、ご確認ください。	31
		コミスタのデータをNTTコミュニケーションズから受信中です。	しばらく待ってからおかけ直してください。	20
	料金が表示されない 着信メロディーセンターに接続できない	ディスプレイの <b>OFF</b> が消灯していませんか？	「コミスタを再びご利用になる場合は」を行なって、 <b>OFF</b> を点灯させてください。	22
	<b>呼出音</b>			
	親機と子機の呼出音が違う	鳴り分けコールに登録した番号からの電話ではありませんか？	鳴り分けコールの種類をご確認ください。	36-38 81、84
	呼出音が鳴らない	電話機コードが抜けていませんか？	電話機コードを接続し直してください。	14
		消音になっていませんか？	消音を解除してください。	66
		相手の電話番号が、ブラックリストに登録されていませんか？	その電話番号をブラックリストから削除してください。	88
	呼出音が鳴らない	本機の近くで別のコードレス電話機を使用していませんか？	2組以上の電話機を使用するときは、できるだけ離れた場所に設置してください。	
	<b>留守番電話</b>			
	留守番電話の呼出音回数が設定と異なる	NTTの「鳴り分けサービス」を契約していませんか？	NTTの「鳴り分けサービス」をご利用の場合、設定した回数どおりに鳴らないことがあります。	
	留守番電話の用件が途中で切れる	録音時間が短くありませんか？	録音時間を変更してください。	57



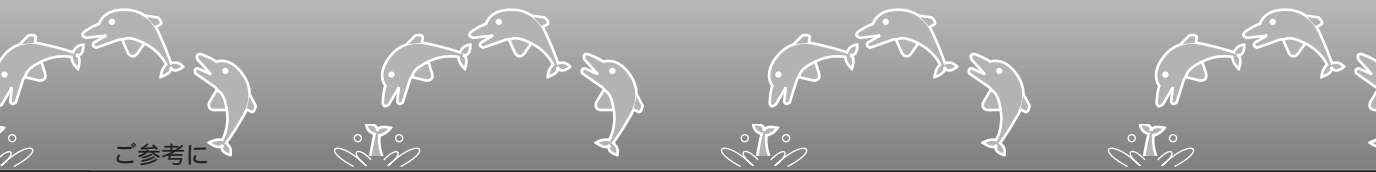

故障かな？と思ったら

親機	症状	原因	処置	ページ
<b>留守番電話（続き）</b>				
	留守番電話をセットしても、用件が録音されない	相手の声が小さすぎたり、短すぎる場合は録音できないことがあります。 通話メモまたは用件が30件分録音されていませんか？ 留守番電話が応答専用になっていませんか？	無音でも録音する設定にしてください。  聞き終わった用件は消去してください。 用件の録音時間を1分または2分に設定してください。	56  53 57
	留守番電話が応答専用になってしまう	通話メモまたは用件が30件分録音されていませんか？ 留守番電話が応答専用になっていませんか？	聞き終わった用件は消去してください。 用件の録音時間を1分または2分に設定してください。	53 57
	自分で録音した応答メッセージが流れない	録音する応答メッセージを間違えていませんか？	応答メッセージの録音は、ボディガード用と留守番電話用があります。	54
	呼出音が10回鳴ると、留守番電話がセットされてしまう	お買い上げ時はかんたん留守セットに設定されています。	かんたん留守セットを解除してください。	55
	無音の用件が録音されている	無音でも録音する設定になっていませんか？	無音を録音しない設定に変えてください。	56
	外から用件を聞くことができない	暗証番号は登録されていますか？ プッシュホンボタンを押す感覚が短くありませんか？ ダイヤル回線の電話機を使用していませんか？	暗証番号を登録してください。  プッシュホンボタンを押す間隔を、少し長くしてください。 ダイヤル回線の電話機の場合、トーンボタンなどでトーン信号を送るようにしてから操作してください。	58  59
<b>転送</b>				
	転送をセットできない	転送先の電話番号は登録されていますか？ 暗証番号は登録されていますか？ 留守番電話はセットされていますか？ 通話メモまたは用件が30件分録音されていませんか？ 留守番電話が応答専用になっていませんか？	転送先の電話番号を登録してください。 暗証番号を登録してください。 留守番電話をセットしてください。  聞き終わった用件は消去してください。 用件の録音時間を1分または2分に設定してください。	61 58 51 53 57
<b>一般</b>				
	登録、設定、確認ができない	ACアダプターが外れていませんか？	ACアダプターを接続し直してください。 子機が使われていないかご確認ください。	14
	機能ボタン、 / ボタン、リレキボタンを押しても正しく動作しない	ボタンの真ん中を押したり、ななめから押していませんか？	ボタンの文字 / マークの上を確実に押してください。	7
	キャッチホンが取りにくい	キャッチ時間が短くありませんか？	キャッチ時間を変更してください。	69
	受話音が大きい	ISDN回線に接続していませんか？	ターミナルアダプター接続を設定してください。	94
	操作ができなくなった		リセットしてください。	93

故障かな？と思ったら







症状	原因	処置	ページ
<b>一般 (続き)</b> 電話がかかってくる、かけた相手に「プッシュホンであなたの電話番号を市外局番から入力してください。最後にシャープを入力してください」というメッセージが流れる、または「プッシュホンで暗証番号を入力してください」というメッセージが流れる	ボディガードが設定されていますか?	必要などき以外はボディガードを解除してください。	71
<b>ナンバー・ディスプレイ</b> ナンバー・ディスプレイが正しく動作しない	NTTと「ナンバー・ディスプレイ」を契約されましたか? 契約後、「ナンバー・ディスプレイ」を設定されましたか?	NTTと「ナンバー・ディスプレイ」を契約し、「ナンバー・ディスプレイ」を設定してください。ターミナルアダプターによっては、ナンバー・ディスプレイなどが正しく動作しないことがあります。詳しくは、ターミナルアダプターメーカーにお問い合わせください。	78
電話がかかってきたとき呼出音が短く鳴り受話器を取ると電話が切れる相手の電話番号が表示されない	「ナンバー・ディスプレイ」を契約しているのに、「ナンバー・ディスプレイ」を解除していませんか?	ナンバー・ディスプレイを設定してください。 サービス対象地域外からかかってきた電話の場合、電話番号が表示されないことがあります。	78
着信履歴に電話番号が表示されない		相手が電話番号非通知の場合、電話番号は着信履歴に残りません。 本機の呼出音が鳴る前に、相手が電話を切った場合などは、着信履歴が残らない場合があります。 ブラックリストまたは「僕だけコール」からその電話番号を消去してください。	88、90
特定の電話番号から着信できない	ブラックリストまたは「僕だけコール」に登録されている番号からの電話ではありませんか?		
番号非通知の電話から着信があると、かけた相手に「申し訳ございません。186を付けてもう一度おかけ直してください」とメッセージが流れる 公衆電話から着信があると、かけた相手に「プッシュホンであなたの電話番号を市外局番から入力してください。最後にシャープを入力してください」とメッセージが流れる	非通知ガードが設定されていますか?  ボディガードが設定されていますか?	非通知ガードを解除してください。  必要などき以外はボディガードを解除してください。	79  71
鳴り分けコールで設定した呼出音が鳴らない	短縮ダイヤルまたはかんたんダイヤルに登録するとき、市外局番から登録してありますか? 電話番号の途中に「P」(待ち時間4秒)が入力されていますか? 電話番号の前に「184」(番号非通知)、「186」(番号通知)が入力されていませんか?	電話番号は、市外局番から登録してください。  「P」を入れずに電話番号を登録してください。  「184」、「186」を入れずに電話番号を登録してください。	36、38  36、38  36、38



## 故障かな？と思ったら



## 症状

## 原因

## 処置

## ページ

ナンバー・ディスプレイ  
(続き)

呼出音が違う音で鳴る

鳴り分けコールに登録した番号からの電話ではありませんか？

鳴り分けコールの電話番号をご確認ください。また、短縮ダイヤルとかんたんダイヤルに、同じ番号を違う呼出音で登録すると、かんたんダイヤルの呼出音が鳴ります。

36、38  
84

呼出音が鳴らない

子機の「僕だけコール」に登録されている番号からの電話ではありませんか？

子機の「僕だけコール」からその電話番号を消去してください。

90



## 症状

## 原因

## 処置

## ページ

## 通話時

正しい電話番号を押しているのに電話がかからない

回線種別の自動設定中に受話器を上げませんでしたか？

回線種別を設定し直してください。

16

かかってきた電話は取れるが、こちらからはかけられない

最近プッシュホン回線またはダイヤル回線に変更しませんでしたか？

回線種別を設定し直してください。

16

子機で通話時、雑音が入る

親機と離れ過ぎていませんか？

親機または子機の近くに蛍光灯、テレビ、OA機器、携帯電話機の充電器などはありませんか？

親機と子機の通話距離は、親機のアンテナが垂直に立ち、伸び切った状態で見通し約100メートルです。親機のアンテナを伸ばすか、親機と子機を近付けてください。  
蛍光灯、テレビ、OA機器、携帯電話機の充電器などから影響を受けている可能性があります。親機、子機の置き場所を、上記の物から遠ざけてください。

17

ハンズフリー通話で会話がとぎれる

相手が話し終わる前に話していませんか？  
電池は充電されていますか？

相手が話し終わってから、お話しください。

33

子機を充電器に置き、しばらく充電してからお使いください。

17

電話がかかけられない

電池は充電されていますか？

通常、子機は充電器の上に置いてください。

17

コネクタの差し込みや、電池カバーにコードを挟み込んでいませんか？

コネクタの差し込みや、電池カバーにコードを挟み込んでいないかをご確認ください。

91

親機と子機の距離が離れ過ぎていませんか？

親機と子機を少し近付けてください。

17

親機の電話機コードやACアダプターが外れていませんか？

親機の電話機コードやACアダプターを接続し直してください。

14

親機を受話器が外れていませんか？



受話器を戻してください。

親機のアンテナは伸びていますか？

親機のアンテナを伸ばしてください。

15、17

料金が表示されない

親機ディスプレイのが消灯していませんか？「コミスタを再びご利用になる場合」を行なって、を点灯させてください。

22

## 呼出音

親機と子機の呼出音が違う

鳴り分けコールに登録した番号からの電話ではありませんか？

鳴り分けコールの種類をご確認ください。

67、81

子機の呼出音が遅れて鳴る

故障ではありません。初めに親機が鳴り、少し遅れて子機が鳴ります。

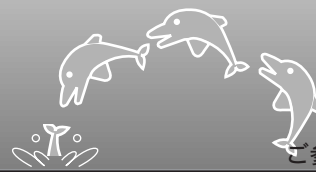
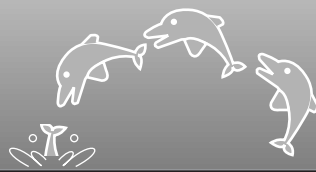
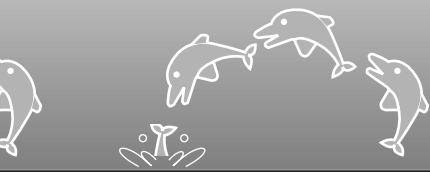

子機	症状	原因	処置	ページ
	<b>呼出音(続き)</b>			
	呼出音が鳴らない	電話機コードが抜けていませんか? 「消音」になっていませんか? ブラックリストまたは他の子機の「僕だけコール」に登録されている番号からの電話ではありませんか? 電池は充電されていますか?	電話機コードを接続し直してください。 「消音」を解除してください。 ブラックリストまたは他の子機の「僕だけコール」からその電話番号を消去してください。 通常、子機は充電器の上に置いてください。	14 68 88、90 17
	<b>一般</b>			
	機能ボタン、 / ボタン、リレキボタンを押しても正しく動作しない	ボタンの真ん中を押したり、ななめから押していませんか?	ボタンの文字/マークの上を確実に押してください。	6
	<b>ナンバー・ディスプレイ</b>			
	ナンバー・ディスプレイが正しく動作しない	NTTと「ナンバー・ディスプレイ」を契約されましたか?契約後、「ナンバー・ディスプレイ」を設定されましたか?	NTTと「ナンバー・ディスプレイ」を契約し、「ナンバー・ディスプレイ」を設定してください。 ターミナルアダプターによっては、ナンバー・ディスプレイなどが正しく動作しないことがあります。詳しくは、ターミナルアダプターメーカーにお問い合わせください。	78
	電話がかかってきたとき呼出音が短く鳴り、受話器を取ると電話が切れる相手の電話番号が表示されない	「ナンバー・ディスプレイ」を契約しているのに、「ナンバー・ディスプレイ」を解除していませんか?	ナンバー・ディスプレイを設定してください。 サービス対象地域外からかかってきた電話の場合、電話番号が表示されないことがあります。	78
	着信履歴に電話番号が表示されない		相手が番号非通知の場合、電話番号は着信履歴に残りません。 本機の呼出音が鳴る前に、相手が電話を切った場合などは、着信履歴が残らない場合があります。	
	特定の電話番号から着信ができない	ブラックリストまたは他の子機の「僕だけコール」に登録されている番号からの電話ではありませんか?	ブラックリストまたは他の子機の「僕だけコール」からその電話番号を消去してください。	88、90
	鳴り分けコールで設定した呼出音が鳴らない	電話帳に登録するとき、市外局番から登録してありますか? 電話番号の途中で「P」(待ち時間4秒)が入力されていませんか? 電話番号の前に「184」(番号非通知)、「186」(番号通知)が入力されていませんか? 親機と同じ呼出音に設定していませんか?	電話番号は、市外局番から登録してください。 「P」を入れずに電話番号を登録してください。 「184」、「186」を入れずに電話番号を登録してください。 親機と違う呼出音を設定してください。	44、85 44、85 44、85 67
	呼出音が違う音で鳴る	鳴り分けコールに登録した番号からの電話ではありませんか?	鳴り分けコールの電話番号と呼出音をご確認ください。	44、85
	呼出音が鳴らない	他の子機の「僕だけコール」に登録されている番号からの電話ではありませんか?	他の子機の「僕だけコール」からその電話番号を消去してください。	90



## 操作早見表

 ..... 親機の操作を示します。

 ..... 子機の操作を示します。

 ..... 電話機・子機が切れている状態を示します。









 ..... 電話機・子機が通話中の状態を示します。

### 機能









### 操作

### ページ

























#### かける・受ける

電話をかける	  → 受話器を取る → 電話番号	30
	  → 充電器から取る、または  → 電話番号	31
電話を受ける	 呼出音が鳴ったら受話器を取る	30
	 呼出音が鳴ったら充電器から取る、または  (発信・通話)	31

#### 保留

保留にする / 解除する	  →  (通話に戻るときは  または受話器を取る)	30
	  →  (通話に戻るときは  、  (発信・通話) または充電器から子機を取る)	31

#### かんたんダイヤル

電話番号を登録する	  →  →  、  または  →  → ダイヤルボタンで電話番号を入力 →  →  または  (呼出音を選ぶ) → 	36
電話をかける	  →  →  、  または  → 受話器を取る、または  (ハンズフリー 発信)	37
消去する	  →  →  、  または  →  (2秒間)	37

機能	操作	ページ
<b>音量調整</b>		
受話音量を調整する	→  または	30
	→  または	31
呼出音量を調整する	→  (保留) 呼出音量	66
	→  →  →  または  →	68
呼出音を消す	→  (2秒間) →  (保留) 呼出音量	66
	→  →  →  (2秒間) →	68
呼出音を出す	消音の状態 →  (保留) 呼出音量	66
	→  →  →  または  →	68
スピーカー音量を調整する	ハンズフリー通話時または用件再生中に →  または	32、52
	ハンズフリー通話時または用件再生中に →  または	33、52
<b>留守番電話</b>		
セットする	→  (留守) (解除するときはもう一度  (留守) を押す)	51
	→  (留守) (解除するときはもう一度  (留守) を押す)	51
用件を再生する	→  (再生) (2秒間)	52
	→  (2秒間)	52
用件を1件ずつ消去する	消去したい用件を再生中に  (2秒間) (消去)	53
	消去したい用件を再生中に  →  (消去)	53
用件をすべて消去する	→  (2秒間) →  (再生) (消去)	53
	→  →  →  (消去)	53



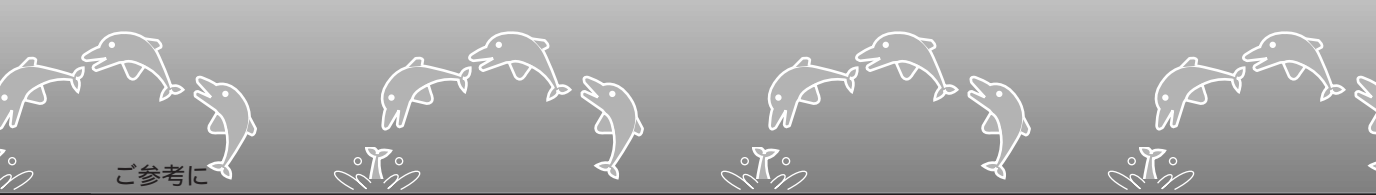

操作早見表

機能	操作	ページ
<b>短縮ダイヤル</b>		
電話番号を登録する	→ 短縮 →  または  (短縮ダイヤル番号を選ぶ) → 機能 → ダイヤルボタンで電話番号を入力 → 機能 →  または  (呼出音を選ぶ) → 機能	38
短縮ダイヤルの内容を変更する	→ 短縮 →  または  (電話番号を選ぶ) → 機能 → ダイヤルボタンで電話番号を入力 → 機能 →  または  (呼出音を選ぶ) → 機能	40
登録した電話番号をひとつずつ消去する	→ 短縮 →  または  (電話番号を選ぶ) → 消去 (2秒間)	41
登録した電話番号をすべて消去する	→ 消去 (2秒間) → 短縮	41
<b>電話帳</b>		
電話番号を登録する	→ 電話帳文字 → 機能 → 名前を入力 → 機能 → 読み方を確認 → 機能 → ダイヤルボタンで電話番号を入力 → 機能 → 2つ目の電話番号入力 → 機能 → グループを選ぶ (  ~  ) → 機能	44
電話帳の内容を変更する	→ 電話帳文字 →  → 検索する文字を入力して  → 変更したい名前を選ぶ (  ~  ) → 機能 →  → 名前を変更 → 機能 → 読み方を変更 → 機能 → ダイヤルボタンで電話番号を変更 → 機能 → 2つ目の電話番号変更 → 機能 → グループを変更 (  ~  ) → 機能	47、48
登録した電話番号をひとつずつ消去する	→ 電話帳文字 →  → 検索する文字を入力して  → 変更したい名前を選ぶ (  ~  ) → 機能 →  →	49
登録した電話番号をすべて消去する	→ 消去 → 電話帳文字 →  →	49

## おもな仕様

項目	親機	子機	充電器
使用可能距離	直線見通し約100m (親機のアンテナを伸ばしたとき)		-
電源	AC100V 50/60Hz DC9Vアダプター	2.4Vバッテリー	AC100V 50/60Hz DC9Vアダプター
消費電力(100V AC)	待機時:3.5W以下(子機通話時:5.5W以下)	-	充電時:3W以下
外形寸法[mm] (幅×高さ×奥行き)	178×84×213 (受話器、アンテナを含む)	46×181×38	67×91×90
質量(重量)	IS-A25 ..... 694g (ACアダプターを除く) IS-A25EX ..... 704g (ACアダプターを除く)	162g (電池を含む)	約80g(ACアダプターを除く)
電池充電時間	-	12時間以上	-
電池持続時間	-	連続待ち受け時 約160時間 連続通話時 約9時間	-
コードレス方式	87通話チャンネル 2制御チャンネル		-
電話回線	ダイヤル回線 / プッシュホン回線		-
直流抵抗	284	-	-

適合認定番号(A\*\* - \*\*\*\*JP)は親機底面に記載しています。

➤の点線に沿って切り取り、ご使用ください。

### 外出先で留守番電話をセットする

お出かけ前に、以下の事を必ず行ってください。

- 1 かんたん留守セットをオンにする
  - 2 暗証番号を登録する
- 1 自宅に電話をかける  
呼出音が10回鳴ると、留守番電話がセットされます。

### 外出先から用件を聞く

- 1 自宅に電話する
- 2 応答メッセージが聞こえたら、**■**を押す
- 3 暗証番号(4桁)を押す

用件が再生されます。

- 再生中の用件を聞き直す ..... 再生中に**①**  
 再生中の次の用件を聞く ..... 再生中に**③**  
 再生を停止する ..... 再生中に**②**  
 一つ前の用件を聞く ..... 再生中に**①①**



## 全国サービス網一覽

## 北海道

札幌 SC ☎007-0834	札幌市東区北 34 条東 14-1-23	☎ (011)743-7740
旭川 SS ☎070-0036	旭川市 6 条通 14 丁目 63-5	☎ (0166)24-3810
帯広 SS ☎080-2473	帯広市西 23 条南 3-28-6	☎ (0155)33-0611

## 東北

仙台 SC ☎984-0042	仙台市若林区大和町 5-32-12 (サンライズ大和)	☎ (022)284-1171
盛岡 SC ☎020-0124	盛岡市厨川 4-5-11	☎ (019)646-2311
青森 SS ☎030-0821	青森市勝田 1-19-4	☎ (017)735-3431
八戸 SS ☎031-0072	八戸市城下 4-19-8 (テクニカルスタッフ八戸)	☎ (0178)45-8846
秋田 SS ☎010-0877	秋田市千秋矢留町 9-14	☎ (018)836-0131
郡山 SS ☎963-0107	郡山市安積 3-257	☎ (024)945-8279
山形 SS ☎990-0034	山形市東原町 3-9-8	☎ (023)623-7441

## 関東・甲信越

高崎 SC ☎370-0073	高崎市緑町 2-9-1	☎ (027)362-6211
新潟 SS ☎950-0923	新潟市姥ヶ山 1-5-37	☎ (025)287-7736
松本 SS ☎390-0832	松本市南松本 2-7-30 (昭和ビル 2F)	☎ (0263)26-7331
さいたま SC ☎330-0033	さいたま市本郷町 258-1	☎ (048)664-3611
宇都宮 SS ☎321-0962	宇都宮市今泉町 1639-3	☎ (028)638-3161
水戸 SS ☎311-4152	水戸市河和田 3-2422-1	☎ (029)253-6711
千葉 SC ☎261-7117	千葉市美浜区中瀬 2-6 (ワールドビジネスガーデン マリブイースト 17F)	☎ (043)297-2311
柏 SS ☎277-0081	柏市富里 1-2-1	☎ (0471)63-1441
池袋 SCO ☎171-0022	豊島区南池袋 3-18-43 内山ビル 1F	☎ (03)5958-4810
東京 SC ☎153-0042	目黒区青葉台 3-17-9	☎ (03)3477-5411
立川 SS ☎190-0012	立川市曙町 1-24-11 (橋本ビル 1F)	☎ (042)523-2151
横浜 SS ☎221-0835	横浜市神奈川区鶴屋町 3-33-18 (SKビル 1F)	☎ (045)314-2591
神奈川中央 SC ☎228-0012	座間市広野台 2 丁目 1-18	☎ (046)256-9681

池袋・神戸SCO(サービスカウンター)は営業時間：AM10:00～PM7:00、定休日：木曜日です。なお、池袋・神戸サービスカウンターは持込修理取次店となります。

## 中部

名古屋 SC ☎462-0861	名古屋市北区辻本通 1-11	☎ (052)917-2550
静岡 SC ☎420-0816	静岡市清水 5-61-1	☎ (054)262-8700
豊橋 SS ☎440-0051	豊橋市東雲町 62-1 センティア広野 (1F)	☎ (0532)63-3280
津 SS ☎514-0042	津市新町 2-10-29 新町オフィスビル 1F	☎ (059)222-4360
金沢 SC ☎920-0024	金沢市西念 3-29-11	☎ (076)265-5045

## 近畿

大阪 SC ☎532-0034	大阪市淀川区野中北 2-1-22	☎ (06)6394-8075
京都 SS ☎612-8374	京都市伏見区治部町 56-1	☎ (075)603-7750
神戸 SCO ☎651-0088	神戸市中央区小野柄通 5-1-5 永原ビル 1F	☎ (078)271-3280

## 中国・四国

広島 SC ☎731-0137	広島市安佐南区山本 1-8-23	☎ (082)832-2210
岡山 SS ☎700-0953	岡山市西市 308-6	☎ (086)241-8037
高松 SC ☎760-0068	高松市松島町 3-1	☎ (087)835-2413
松山 SS ☎791-8013	松山市山越 4-11-2	☎ (089)925-5760

## 九州

福岡 SC ☎815-0035	福岡市南区向野 2-8-18	☎ (092)551-9755
北九州 SS ☎802-0044	北九州市小倉北区熊本 1-12-25	☎ (093)921-2771
熊本 SS ☎862-0910	熊本市健康本町 29-3	☎ (096)368-4161
大分 SS ☎870-0921	大分市萩原 2-9-18	☎ (097)553-3207
宮崎 SS ☎880-0803	宮崎市旭 1-6-30 (サニービル 2F)	☎ (0985)26-1161
鹿児島 SS ☎890-0056	鹿児島市下荒田 2-20-1	☎ (099)251-6347
沖縄 SS ☎901-2227	宜野湾市宇地泊 89	☎ (098)898-2255

上記SC(サービスセンター)・SS(サービスステーション)の名称・所在地・電話番号は変更になることがありますのでご了承ください。



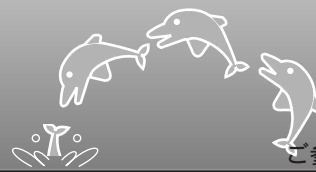
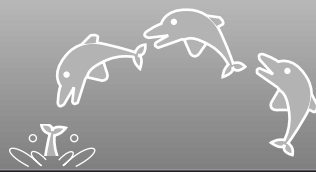
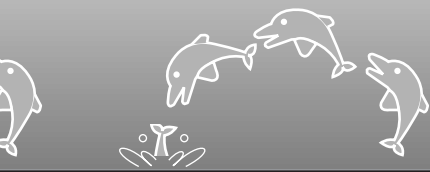

## さくいん

## 数字・アルファベット

2線式電話回線	14
3ピンプラグ式	14
4線式電話回線	14
ACアダプター	5、14、17
ISDN回線	5、94

## あ行

アフターサービス	107
暗証番号	
外線リモコン	58
ボディガード	71
選ぶ	
短縮ダイヤルの呼出音	38、84
電話帳の呼出音	81
非通知鳴り分けの呼出音	80
ボディガード	69
保留音	66、68
モーニングコールの呼出音	75
留守番電話用応答メッセージ	54
応答専用	57
応答メッセージ	
固定	54
自分で録音したメッセージ	54
転送用	54
ボディガード用	72
おそいボタン	52
遅聞きボタン	52
音量調整	
受話音	30、31
スピーカー	32、33、52
呼出音	66、68

## か行

解除	
キャッチホン・ディスプレイ	86
消音	66、68
ナンバー・ディスプレイ	78
ボディガード	71
モーニングコール	74
留守番電話	51
回線種別	
自動設定	15
手動設定	16
外線取り次ぎ	64、65
確認音	76
壁掛け	92
かんたんダイヤル	36
かんたんダイヤルボタン	36
かんたん留守セット	55
キャッチホン	69
キャッチホン・ディスプレイ	86
機能ボタン	15
キャッチボタン	69、86
切ボタン	31
クイック通話	73
子機呼出1、2、3ボタン	63
コミスタ	19

## さ行

再生ボタン	52
時刻合わせ	18
受話音量	30、31
消音	66、68
消去	
暗証番号(外線リモコン)	58
かんたんダイヤルの電話番号	37
短縮ダイヤル	41
着信履歴	82
電話帳	49
発信履歴	34、35
ブラックリスト	88
僕だけコール	90
ボディガード用応答メッセージ	72
留守番電話用応答メッセージ	54
消去ボタン	
親機	18
子機	42
スピーカー	32、33、52
接続	
基本の接続	14
他の電話機またはファクシミリと接続	16
設定	
かんたん留守セット	55
転送	60
ナンバー・ディスプレイ	78
ボディガード	71
モーニングコール	74
留守番電話	51
その場しのぎ応答	51

## た行

ターミナルアダプター	5、94
短縮ダイヤル	
消去	41
登録	38
変更	40
短縮ボタン	38
着信履歴	82、83
直結配線	14
通話ボタン	31
通話メモ	73
通話料金表示	27
ディスプレイ	
親機	8
子機	8
ディスプレイ照明	77
転送	60
転送用応答メッセージ	54
電池交換	91
電話帳	
消去	49
登録	44
変更	47
電話帳ボタン	44
トーンボタン	75



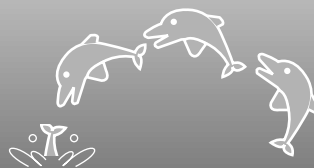
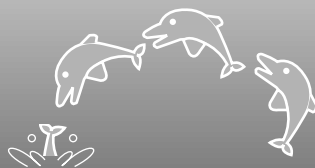

さくいん

登録

外線リモコン用暗証番号 .....	58
かんたんダイヤル .....	36
短縮ダイヤル .....	38
電話帳 .....	42
ブラックリスト .....	87
僕だけコール .....	89
ボディガード用暗証番号 .....	71

な行

内線通話 .....	63
内線ボタン .....	63
鳴り分けコール .....	36、38、81、84
ナンバー・ディスプレイ .....	78

は行

発信ボタン	
親機 .....	32
子機 .....	31
発信履歴 .....	34
はやいボタン .....	52
早聞きボタン .....	52
ハンズフリーボタン .....	32、33
ハンズフリー通話 .....	32、33
非通知鳴り分け .....	80
ふつうボタン .....	52
普通ボタン .....	52
プッシュホン .....	75
ブラックボタン .....	87
ブラックリスト .....	87
変更	
キャッチ時間 .....	69
短縮ダイヤル .....	40
電話帳 .....	47
用件の録音時間 .....	57
呼出音の回数 .....	55
僕だけコール .....	89
ボディガード .....	70
ボディガードボタン .....	71
保留 .....	30、31
保留音設定 .....	66、68
保留ボタン	
親機 .....	30
子機 .....	31

ま行

マイク	
親機 .....	32
子機 .....	33
モーニングコール .....	74
メモボタン .....	73

や行

用件	
再生 .....	52
消去 .....	53
呼出音	
音量調整 .....	66、68
通常呼出音設定 .....	66、67
短縮ダイヤルの呼出音設定 .....	38
電話帳のグループ別呼出音設定 .....	81
着信音メロディーサービス .....	26
モーニングコール .....	75
呼出音ボタン .....	26

ら行

リセット .....	93
リレキボタン .....	34、35
留守番電話	
セット .....	51
解除 .....	51
留守ボタン .....	51
録音	
ボディガード用応答メッセージ .....	72
留守番電話用応答メッセージ .....	54



## 保証とアフターサービス（よくお読みください。）

### 【保証書】

この製品には保証書を添付しております。保証書は、必ず「お買い上げ日・販売店名」などの記入をお確かめの上、販売店から受け取っていただき、内容をよくお読みの後、大切に保管してください。

### 【補修性能部品の最低保有期間】

当社はこの留守付きコードレスホンIS-A25/ IS-A25EXの補修性能部品を製造打ち切り後、8年保有しています。補修性能部品とはその製品の機能を維持する為に必要な部品です。

### 【保証期間】

保証期間は、お買い上げの日より1年間です。

修理に関するご相談ならびにご不明な点は、お買い上げの販売店またはケンウッドのサービスセンター、営業所へお問い合わせください（お問い合わせ先は104ページの“全国サービス網一覧”をご覧ください）。

商品に関するお問い合わせは、カスタマーサポートセンターをご利用ください。

（東京）：電話（03）3477-2803 FAX （03）3477-5334

（大阪）：電話（06）6394-8085 FAX （06）6394-8308

## 修理を依頼されるときは

95ページの“故障かな？と思ったら”に従って調べていただき、なお異常のあるときはご使用を中止し、速やかに電源プラグを抜いてからケンウッドのサービスセンターへお問い合わせください。

修理に出された場合、電話帳データなどお客様の登録した内容がすべて消去される場合がありますので、別途お客様御自身でお控え下さいますようお願いいたします。また、本機の故障、誤動作、不具合などによって通話、登録などの利用の機会を逸したために発生した損害などの付随的損害につきましては、ケンウッドは一切その責任を負いませんので、あらかじめご了承ください。

保証期間中は

保証書の規定に従って、お買い上げの販売店またはケンウッドのサービスセンター、営業所が修理させていただきます。修理に際しましては、保証書をご提示ください。ただし、ニカド電池は消耗品です。保証期間内でも有償修理とさせていただきます。

保証期間が過ぎているときは

修理すれば使用できる場合には、ご希望により有料で修理させていただきます。

出張修理

この製品は出張修理をさせていただきます。出張修理をご依頼のときは、次のことをご知らせください。

製品名	IS-A25/ IS-A25EX
製造番号（S/ No.）	
お買い上げ日	年 月 日
故障の状況	できるだけ具体的にお知らせください
ご住所	ご近所の目印なども併せてお知らせください
お名前 電話番号	訪問ご希望日

修理後に動作確認を行いますので、修理を依頼される際は親機、ACアダプター、全子機を一緒にご用意ください。

### 【修理料金の仕組み】

（有料修理の場合は次の料金をいただきます。）

技術料

故障した製品を正常に修復するための料金です。

技術者の人件費、技術教育費、測定機器など設備費、一般管理費などが含まれます。

部品代

修理に使用した部品代です。その他修理に付帯する部材などを含む場合もあります。

出張料

製品のある場所へ技術者を派遣する場合の費用です。別途、駐車料金および通行料金をいただく場合があります。

送料

郵便、宅配便などの料金です。保証期間内に無償修理などを行うにあたって、お客様に負担していただく場合があります。

便利メモ

お買い上げ店

TEL ( )



# 保証書 出張修理用（日本国内専用）

品名	小電力タイプ 留守付コードレステレホン	形名	IS-A25/ IS-A25EX
保証対象	本体	保証期間	（お買い上げ日より）1年間
お買い上げ日	年 月 日		
お客様	お名前 様 ご住所 電話番号 （ ）		
販売店	店名 住所 電話番号 （ ） 印欄に必ずご記入ください。		

# 公開用

## 無料修理規定

- 本保証書に呈示の保証期間内に取扱説明書、本体貼付ラベル等の注意書に従った誤った使用等で故障した場合、お買い上げの販売店またはケンウッドサービスにて無料修理をさせていただきます。
- 保証期間内に故障して無料修理を受ける場合は、お買い上げの販売店またはケンウッド・サービス網一覧をご覧ください。お近くのケンウッド・サービス窓口へご依頼ください。なお、修理に際しては必ず本保証書をご提示ください。
- ご転居の場合は事前にお買い上げの販売店にご相談ください。
- ご贈答品等で本保証書に記入してあるお買い上げの販売店に修理を依頼できない場合には、ケンウッド・サービス網一覧表をご覧ください。お近くのケンウッド・サービス窓口へご相談ください。
- 次の場合には保証期間内でも有料となります。
  - 本保証書のご提示のない場合。
  - 本保証書にお買い上げの年月日、お客様名、販売店名の記入のない場合、または字句を書き替えられた場合。
  - 使用上の誤り、不当な修理、調整、改造による故障及びそれを原因として生じた故障及び損傷。
  - 故障の原因が本製品以外の機器にある場合。
  - お買い上げ後の取付け場所の移動、落下、冠水などによる故障及び損傷。
  - 火災・地震・風水害・落雷・その他の天災地変・公害・塩害・異常電圧等不慮の事故により生じた故障及び損傷、鼠虫類（ゴキブリ等）の混入による故障。

- 取扱説明書に記載されている使用条件以外で使用した場合の故障及び損傷。
  - 製造番号の改変及び、取り外した製品。
  - 消耗部品（ニカド電池等）の交換。
- 6 本保証書は、日本国内においてのみ有効です。（This warranty is valid only in Japan.）

（修理メモ）

この保証書は本書に明示した期間、条件のもとにおいて、無料修理をお約束するものです。従ってこの保証書によってお客様の法律上の権利を制限するものではありませんので保証期間経過後の修理などについて、不明の場合はお買い上げの販売店またはケンウッド・サービス網一覧をご覧ください。サービス窓口へお問い合わせください。保証期間経過後の修理、補修用性能部品の保有期間については前頁『保証とアフターサービス』をご覧ください。

# KENWOOD

株式会社 ケンウッド 〒150-8501 東京都渋谷区道玄坂1-14-6

商品に関するお問い合わせは、カスタマーサポートセンターをご利用ください。

カスタマーサポートセンター 東京：電話（03）3477-2803（受付時間AM9:00～PM6:00）

大阪：電話（06）6394-8085（受付時間AM9:00～PM6:00）

（土・日祝祭日および当社休日は休ませていただきます）

アフターサービスのお問い合わせは、お買い上げの販売店、または最寄りのケンウッド・サービスセンター、営業所にご相談ください。