

KENWOOD

デュアルサイズMD/CDレシーバー

DPX-710MD

取扱説明書

お買い上げいただきましてありがとうございます。
ご使用前に、この取扱説明書をよくお読みのうえ、説明の通り正しくお使いください。
また、この取扱説明書は大切に保管してください。
本機は日本国内専用モデルですので、外国で使用することはできません。

株式会社 ケンウッド
KENWOOD CORPORATION



この製品は、ドルビーラボラトリーズライセンスングコーポレーションの米国および外国特許に基づく許諾製品です。

CONTENTS

●安全上のご注意	3
●使用上のご注意	8
●本機の特長	12
●操作のしかた	
ALL MODE 〈共通操作〉	14
 TUNER MODE 〈FM/AM放送を聴く〉	18
 MD MODE 〈MDプレイを楽しむ〉	22
 CD MODE 〈CDプレイを楽しむ〉	26
 DISC CHANGER CONTROL MODE	30
〈ディスクチェンジャーを操作する〉	
 DSP MODE 〈音響効果を楽しむ〉	36
 EQUALIZER MODE 〈音質を調整する〉	40
 REMOTE CONTROL MODE 〈リモコンで操作する〉	44
接続のしかた	48
取り付けかた	50
ヒューズ交換のしかた	50
故障かな?と思ったら	51
保証とアフターサービス	54
仕様一覧	55

本取扱説明書の表示は説明用に作成したものです。実際の表示とは異なることがあります。

安全上のご注意

製品を安全にご使用いただくため、「安全上のご注意」をご使用前によくお読みください。
お読みになった後は必要なときにご覧になれるように大切に保管してください。

絵表示について

この取扱説明書では、製品を安全に正しくお使い頂き、あなたや他の人々への危害や財産への損害を未然に防止する為に、いろいろな絵表示をしています。
その表示と意味は次のようになっています。内容をよく理解してから本文をお読みください。



警告

この表示を無視して、誤った取扱いをすると、人が死亡または重傷を負う可能性が想定される内容を示しています。



注意

この表示を無視して、誤った取扱いをすると、人が傷害を負う可能性が想定される内容および物的損害のみの発生が想定される内容を示しています。

絵表示の例



△記号は注意（警告を含む）を促す内容があることを告げるものです。近傍に具体的な注意内容が描かれています。



⊘記号は禁止の行為であることを告げるものです。図の中や近傍に具体的な禁止内容（左図の場合は分解禁止）が描かれています。



●記号は行為を強制したり指示する内容を告げるものです。近傍に具体的な指示内容が描かれています。

お客様または第三者が、この製品の誤使用、使用中に生じた故障、その他の不具合またはこの製品の使用によって受けられた損害については、法令上の賠償責任が認められる場合を除き、当社は一切その責任を負いませんので、あらかじめご了承ください。

警告



大型トラックや寒冷地仕様のディーゼル車などの24V車で使用しないでください。火災などの原因となります。本製品はDC12V⊖アース車専用です。



配線作業中は、バッテリーの⊖端子を外してから行ってください。ショート事故による感電や怪我の原因となります。

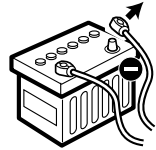

本製品の配線は必ず、取扱説明書に記載してある通りに行ってください。配線を間違えますと、火災、その他の事故の原因となります。

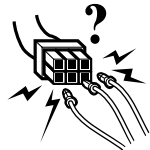

コードの被覆を切って、他の機器の電源を取るとは絶対にお止めください。リード線の電流容量をオーバーし、火災・感電の原因となります。

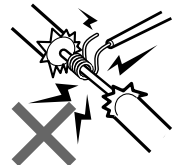

本製品を前方の視界を妨げる場所や、運転操作の妨げる場所、同乗者に危険を及ぼす場所には取り付けしないでください。交通事故や怪我の原因となります。

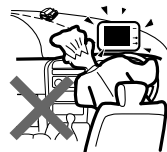

本製品を取り付けの際には、必ず付属の取付用品をご使用ください。取付用品をご使用にならないと、製品内部を壊し、ショート事故による火災が起こるおそれがあります。また、取り付け不備により運転中に製品が外れて人に当たるなど、怪我の原因となります。



警告



禁止

アースコードを、ステアリング部やブレーキライン系統などの重要保安部品のボルトやナットに取り付けしないでください。事故などの原因となります。



禁止

車両電源配線用コード以外で延長しないでください。
コードの被覆が破れやすく、ショート・発熱事故による火災が起こるおそれがあります。
また、電流容量オーバーにより、火災が起こるおそれがあります。

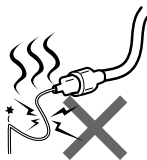

実施

車両の板金部の近くを通るコードには、保護用テープを巻いてください。
コードが切れると、ショート事故により、火災となるおそれがあります。



注意

車体に穴を開けて取り付ける際は、パイプ類・タンク・電気配線などの位置を確認のうえ、これらと当たったり接触することがないようにしてください。火災の原因になります。



実施

本製品の取り付け終了後に、車のブレーキランプ、ヘッドランプ、ウィンカー、ワイパーなどが正常に動作することを確認してください。正常に動作しない場合は、正常に動作するように取り付けをやり直してください。



注意

本製品、または車両のヒューズが切れたときは、コードがショートしていないことを確認後、必ずヒューズに表示されている容量（アンペア数）の新しいヒューズと交換してください。規定容量以外のヒューズを使用しますと、火災の原因になります。



実施

事故防止のため、電池やネジなどの小物類は幼児の手の届かないところに保管してください。万一飲み込んだ場合は、直ちに医師に相談してください。

警告



運転中の音量は、車外の音が聞こえる程度でご使用ください。

実施



運転者が以下のような行為をするときは、必ず、安全な場所に車を停車させてから、行ってください。

実施

- 各種設定や調整
- ネーム入力操作

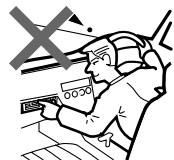

注意

運転者は文字情報などに気を取られないでください。前方不注意による交通事故の原因になります。



禁止

ディスプレイが表示されない、音が出ないなどの故障状態で使用しないでください。そのまま使用すると、事故・火災・感電の原因となります。



実施

万一、＜異物が入った・水がかかった・煙が出る・変な匂いがするなど＞異常が起きましたら、直ちに使用を中止し、必ず＜お買い上げの販売店＞にご相談ください。そのまま使用すると、事故・火災・感電の原因となります。



禁止

製品を分解したり、改造しないでください。事故・火災・感電の原因となります。



実施

修理は必ず購入店、ケンウッドサービスセンター、または営業所にご依頼ください。

⚠ 注意



禁止

ディスプレイ部の開閉中には、手や指を近づけないでください。挟まれて怪我をすることがあります。

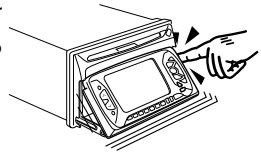

禁止

ディスク挿入口に指を入れないでください。怪我をすることがあります。

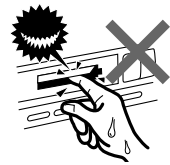

実施

カーオーディオ製品の取り付け・配線は専門技術と経験が必要です。安全のため<お買い上げの販売店>にご依頼ください。



禁止

ガラス部品を使用している製品を落としたり、強い衝撃を与えないでください。割れてけがをするおそれがあります。



注意

本製品の通風口や放熱器をふさがないでください。通風口や放熱器をふさぐと内部が高温になり、火災の原因になることがあります。



禁止

リモコンには指定以外の電池を使用しないでください。また、電池の入れ替えは極性に注意し指示通りにおこなってください。乾電池の破裂、液漏れなどにより、火災や怪我の原因となることがあります。



禁止

本製品を車載用として以外の用途では使用しないでください。

使用上のご注意

ディスクチェンジャーの接続について

KDC-C110, KDC-C106, KDC-C11, KDC-C10, KMD-C80は直接接続することができます。

KDC-C200, KDC-C300, KDC-C301, KDC-C50, KDC-C55のいずれかを接続するときは、別売品の“CA-DS100”が必要です。別途お買い求めください。

また、C705i, C705sr, MD6, MD66を接続するときは、別売品の“CA-KD20”が必要です。別途お買い求めください。

CD/MDチェンジャースイッチングユニット“KCA-S200”を使用するとディスクチェンジャーを2台コントロールすることができます。接続等詳しい説明はKCA-S200付属の取扱説明書をご覧ください。

上記以外のケンウッド製ディスクチェンジャー、および他社製のディスクチェンジャーは、本機に接続することはできません。接続すると故障や破損の原因となります。

接続している機種により、使用できる機能が異なる場合があります。

DSP効果を得るために

DSP効果を得るために本機は4スピーカーシステムでご使用ください。

取り付け時の注意

直射日光のあたる場所、熱風のあたる場所、水のかかる場所、しっかりした取り付けのできない場所、振動の多い場所には設置しないでください。

温度について

直射日光下で窓を閉めきっていると、自動車内は非常に高温になります。本機内部が60℃を越える高温になると、保護回路が働いてMDやCDの演奏ができなくなったり、音量が下がって少し歪んだ音になります。このようなときは、車内の温度を下げてください。保護回路機能が解除され、正常な状態に戻ります。もし正常に動作しないときは本機のリセットボタンを押してください。

カードリモコンの電池について

カードリモコンをご使用になる前に次の手順で電池を入れてください。

ペンの先などで①の方向にロックを外しながら②の方向へ電池ボックスを引き出します。付属のリチウム電池 (CR2025) を電池ボックスの表示にしたがって⊕と⊖を間違えないように入れてください。

電池が消耗した場合も同様に新しい電池と交換してください。

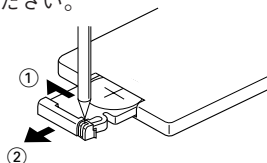

セットのお手入れについて

本機の前面パネルが汚れたときは、シリコンクロスかやわらかい布でからぶきしてください。固い布や、シンナー、アルコールなど揮発性のものでふくと、傷が付いたり文字が消えることがあります。

CD挿入口は、ホコリがたまりやすいので、時々掃除してください。ホコリがたまった状態でCDを挿入するとCDにキズが付くことがあります。

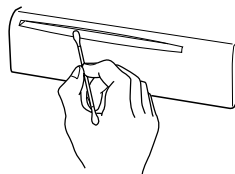

結露について

寒いときにヒーターをつけた直後など、本機内部に露(水滴)がつくことがあります。これを結露といい、この状態ではMDやCDの読み取りができなくなることがあります。このような場合は、MDやCDを取り出して約1時間ほど放置すると、結露が取り除かれます。もし、何時間たっても正常に動作しない場合は、購入店、ケンウッドサービスセンター、または営業所へご相談ください。

セットの異常にお気づきのときは

万一、セットの異常にお気づきのときは、まずペン先などで本機のリセットボタンを押してください。それでも正常に戻らないときは、そのままの状態で購入店、ケンウッドサービスセンター、または営業所へご相談ください。

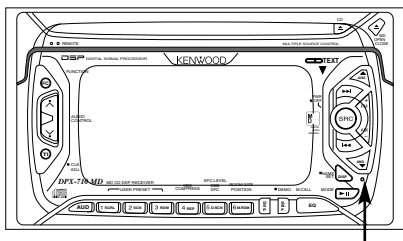

リセットボタン

MDのシャッターについて

MDのシャッターは開けられないようになっています。無理に開けるとカートリッジが破損して使用できなくなります。

シャッターが何らかの原因で開いてしまったときには、記録部分に指が触らないようにしてください。記録部分に触れると使用できなくなったり、音飛びを頻繁に起こすようになります。

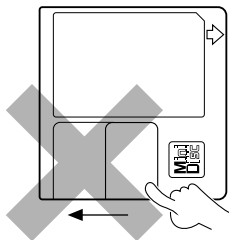

ラベルのはがれかかったMDは

ラベルのはがれかかったMDは使用しないでください。ラベルが浮いていたり、はがれかかっているMDを使用すると、本機の中ではがれて取り出せないなど故障の原因となります。

MDの保管について

MDを長時間本機に入れたままにしないでください。また、取り出したMDは、MD専用ケースに入れて保管してください。

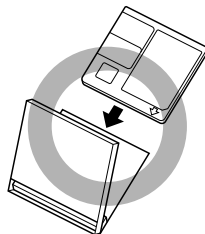

高温に注意

MDを直射日光の当たる場所（ダッシュボードの上など）など温度が高くなるような場所に放置しないでください。MDのカートリッジが変形して使用できなくなります。

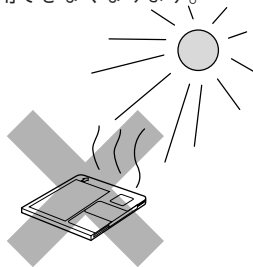

データ用のMDについて

データ用のMDは使用できません。音楽用のMDを使用してください。

レンズクリーナーについて

レンズクリーナーは使用しないでください。故障の原因になります。

使用上のご注意

CDの取り扱い

CDの汚れや、ゴミ、きず、反りなどが、音飛びなどの誤動作や、音質劣化の原因になることがあります。

取り扱いは、記録面に触れないようにします。ラベルが印刷されていない面が、記録面です。



記録面はもちろん、ラベルが印刷されている面にも、紙テープなどを貼らないでください。

CDにセロハンテープやレシタルCDのラベルなどの糊がはみ出したり、剥がした痕があるものはお使いにならないでください。そのままCDプレーヤーにかけるとCDが取り出せなくなったり、故障することがあります。

紙テープなど

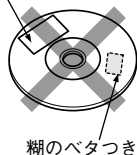

糊のベタつき

CDの保存

直射日光があたる場所（シートやダッシュボードの上）など、温度が高い場所には置かないでください。

長期間演奏しないときは、本機からCDを取り出して、ケースに入れて保管してください。きず、汚れ、反りの原因になりますので、ケースに入れずに重ねて置いたり、斜めに立てかけて保存しないでください。

CDのお手入れ

CDが汚れたときは、市販のクリーニングクロスややわらかい木綿の布などで、中心から外側に向かって軽くふきとってください。

従来のレコードクリーナー、静電防止剤や、シンナーやベンジンなどの薬品は絶対に使用しないでください。

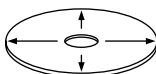

新しいCDを使うときは

新しいCDを使うときは、CDのセンターホールや外周部に"バリ"がないことを確認してください。"バリ"がついたまま使用すると、CDが挿入できなかったり音とびの原因になります。"バリ"があるときは、ボールペンなどで取り除いてから使用してください。

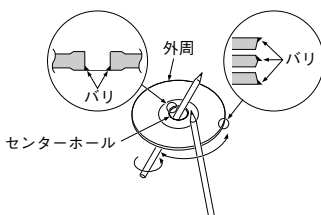

CD用アクセサリーについて

音質向上やディスク保護を目的としたディスク用アクセサリー（スタビライザー、保護シート、レンズクリーナーなど）は故障の原因となるので利用しないでください。



市販の8cmCD用のアダプターも使用しないでください。故障となる場合があります。

本機で8cmCDを使用する際にアダプターは必要ありません。

また、接続するCDチェンジャーで8cmCDを使用する場合は別売の8cmCD用マガジンをご使用ください。

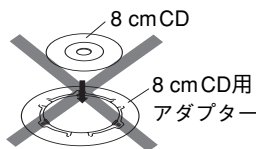

このようなCDは使用できません

記録面（ラベル面の反対側）が着色してあるものや汚れているCDは引き込まない、取り出せないなどの誤動作をすることがあります。

また、特殊な形状のCDは使用できません。必ず円形のものをご使用ください。円形以外のCDを使用すると故障の原因になります。

CDの取り出しかた

本機からCDを取り出すときは水平方向に引き出してください。

下側に強く押しながら引き出すとCD記録面に傷をつける原因となります。

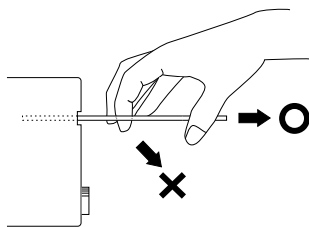

本機の特長

DNPS / SNPS

Disc Name Preset / Station Name Preset

● ディスクネームプリセット

内蔵のCDプレーヤーや別売のディスクチェンジャーにセットしたディスクに名前を付けることができます。

- 名前をつけられる枚数は内蔵CDプレーヤーとディスクチェンジャー合わせて50枚までです。(ディスクチェンジャー自身が持っているネームセット可能枚数は無効になります。)
- 内蔵MDプレーヤーのMDにはディスクネームプリセットはできません。

● ステーションネームプリセット

FM、AM合わせて30局の放送局に名前をつけることができます。

よく聴く放送局に名前をプリセットしておけば、周波数の代わりに名前で表示できます。

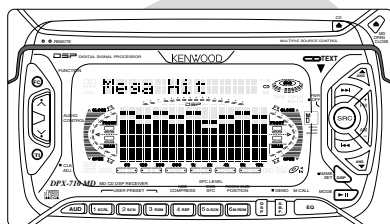

SBF

Select by File

● セレクトバイファイル

- ステーションネームプリセットで名前をつけた放送局をチューナーメモリー順に表示し、名前で放送局を選択できます。
- ディスクネームプリセットで名前をつけたディスクをマガジン内のディスクNo.順に表示し、名前でディスクを選択できます。また、MDチェンジャーではMDに記録されているディスクタイトルで選択することもできます。

CD TEXT

CD Text Display

● CDテキスト

内蔵のCDプレーヤーではCDテキストを表示することができます。

- CDテキストにはディスクタイトルやトラックタイトル、アーティスト名の情報が記録されています。
- 記録されている文字、記号により表示できない場合があります。

DSP MODE

Digital Signal Processor

● デジタルシグナルプロセッサー

車の中では、今一つ思い通りの音にならないことがあります。これは、車室が狭く音響特性が良いとはいえないからです。この狭い空間で音声信号を補正し、音響効果をデジタルコントロールするのがDSPです。

● サウンドフィールドコントロール

コンサートホールなどさまざまな音場での音の聴こえ方を、車内でも擬似的に再現する機能です。

また、各音場モードでは効果を加えるレベルを3段階で調整できます。

● DSPバスブースト

サウンドフィールドコントロールモード時にリア出力の低音補正を3段階で微調整する機能です。

● コンプレッション

クラシック音楽などダイナミックレンジの大きい音楽を聴くときに、小さな音がロードノイズなどに埋もれてしまうのを防ぐ機能です。効果は3段階で調整できます。

● ポジション

音場の中心を車内の中心、前部座席の右側中心、前部座席の左側中心、前部座席の中心、後部座席の中心に選択することができます。

● ユーザーメモリー

好みに設定したDSP効果を3つまでメモリーすることができます。

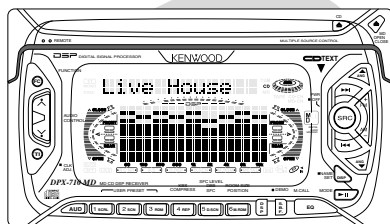

FUNCTION SET MODE

FUNCTION SET

● ファンクションセットモード

常に一定の設定で使用したい機能は、ファンクションセットモードで設定できます。

ALL MODE

ALL MODE

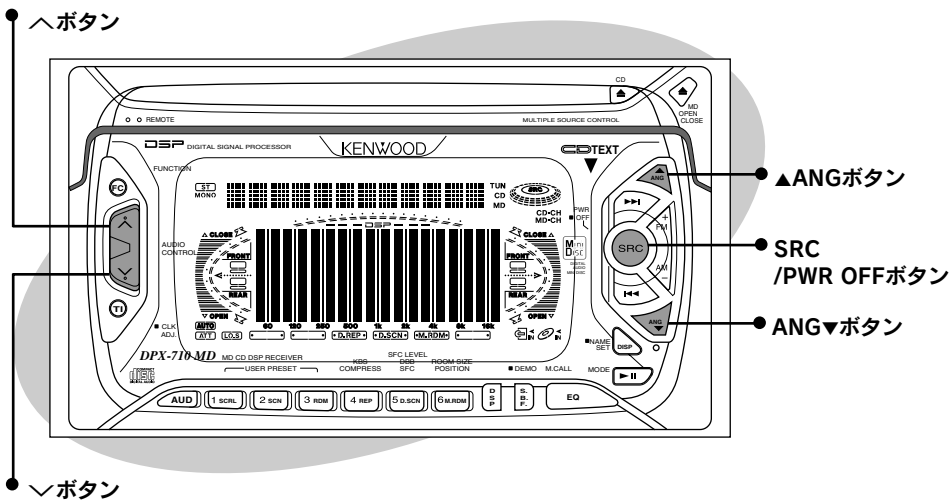

1 電源オン - 電源を入れる-
SRCボタンを押すと電源がオンになります。

前に電源をオフしたときのソースモードになります。

2 電源オフ - 電源を切る-
PWR OFFボタンを1秒以上押すと電源がオフになります。

3 ボリューム - 音量を調整する-
▲ボタンを押すごとに音量が大きくなります。
▼ボタンを押すごとに音量が小さくなります。

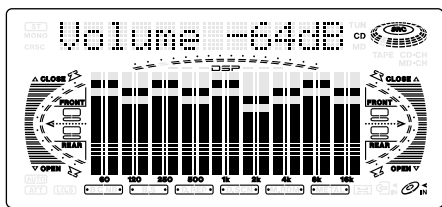

4

ソースモード選択 - 聴きたいソースに切り替える-

SRCボタンを押すごとにソースモードが下記の順に切り替わります。

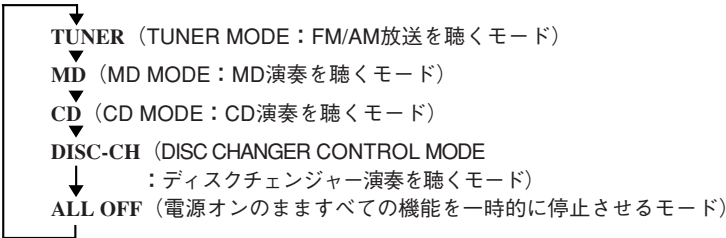

選択しているソースモードはインジケーターで確認できます。

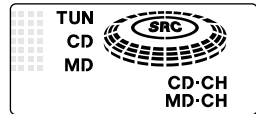

- MD、CDが入っていないときやディスクチェンジャーが接続されていないときは、そのモードには切り替わりません。
- ディスクチェンジャーを2台接続しているときのDISC CHANGER CONTROL MODEは「DISC-CH1」、「DISC-CH2」の順で切り替わります。

5

パネルアングル調整 - 見やすい角度に調整する-

● パネルをスライドさせる

ANG▼ボタンを押すごとにフロントパネルが1ステップずつスライドします。押し続けると連続してスライドします。

● パネルを閉める

▲ANGボタンを押すごとにフロントパネルが1ステップずつ閉まります。押し続けると連続して閉まります。

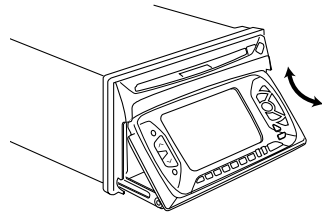

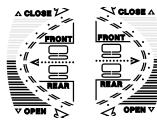
- サイドバー表示は、スライド量と連動して表示します。
- 
- 本機の電源をオフ、または車両のエンジンキーをオフにすると、約15秒後に自動的にパネルが閉まります。ただし、MDが挿入口にある場合はパネルは閉まりません。MDを抜いてから本機の電源をオフ、または車両のエンジンキーをオフにしてください。
 - 調整したアングル位置は自動的にメモリーされるので、次回電源をオンにしたときに再調整する必要はありません。

- 注意**
- フロントパネルのスライド動作中に指などを挟まないようご注意ください。
 - フロントパネル角度調整時及びMDの出し入れ時にシフトレバーなどにディスプレイパネルが干渉する場合があります。その場合は、安全に注意してシフトレバーを動かすなどして本機を操作してください。
 - スライドしたフロントパネルに無理な力をかけないでください。

ALL MODE

ALL MODE

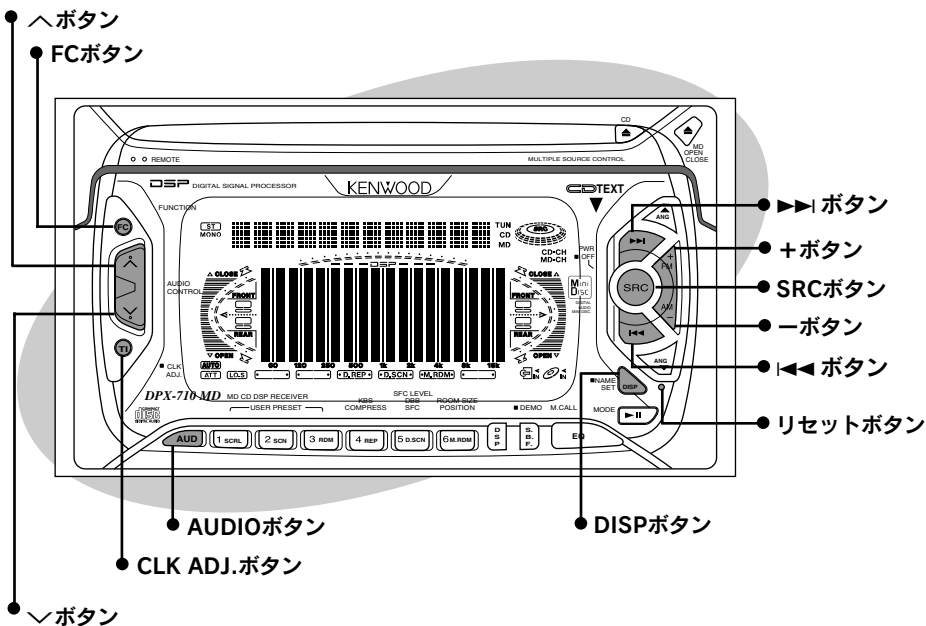

6 オーディオコントロール -オーディオの各種設定-

1. AUDIOボタンを押すとオーディオ調整モードになります。
2. AUDIOボタンを押すごとに調整モードが下記の順に切り替わります。
 →「Balance」(左右のバランス調整) ▶「Fader」(前後のバランス調整) ▶解除 (音量調整)
3. 各モード中に▲/▼ボタンを押すと設定を変更できます。

Balance R15

バランス ; L15~R15

Fader F15

フェダー ; F15~R15

4. 5秒間以上何も操作しないとオーディオ調整モードは自動的に解除されます。

7

プリアウト切り替え

FUNCTION SET

- フロントプリアウトをサブウーファー用出力に切り替える -

1. SRCボタンを押して「ALL OFF」を表示させます。
2. FCボタンを押します。
「Function Set」と表示され、ファンクションセットモードになります。
3. ▶▶または◀◀ボタンを押して「Preout Front」または「Preout N-F」を表示させます。
4. +または-ボタンを押すごとにプリアウトの設定が「Preout Front」と「Preout N-F」に切り替わります。
「Preout Front」……………フロントプリアウト選択時
「Preout N-F」……………ノンフェーディングプリアウト選択時
5. FCボタンを押してファンクションセットモードを終了します。

- ノンフェーディングとはFader（フェーダー）で前後に調整してもレベルが変化しない出力です。おもにサブウーファー用パワーアンプを接続するときに使用します。
- ノンフェーディングプリアウトに切り替えると、オーディオコントロールの調整モードに「N-F」が追加されます。ノンフェーディング調整モード中にへ/∨ボタンを押すと、設定値が以下の範囲で調整できます。

ノンフェーディング； ---~+10

8

操作音 - 操作時のピープ音をオン/オフする -

FUNCTION SET

1. SRCボタンを押して「ALL OFF」を表示させます。
2. FCボタンを押します。
「Function Set」と表示され、ファンクションセットモードになります。
3. ▶▶または◀◀ボタンを押して「BEEP On」または「BEEP Off」を表示させます。
4. +または-ボタンを押すごとに操作音の設定が「BEEP On」と「BEEP Off」に切り替わります。
「BEEP On」……………操作音オン選択時
「BEEP Off」……………操作音オフ選択時
5. FCボタンを押してファンクションセットモードを終了します。

9

時計調整 - 時刻を合わせる -

1. DISPボタンを押して時計を表示させます。
2. CLK ADJ.ボタンを押しながら◀◀ボタンを押すと“時”、▶▶ボタンを押すと“分”が調整できます。押し続けると連続で切り替わります。

本機の電源をオフおよび車両のエンジンキーをオフにした状態では時間表示しません。

10

システムリセット

本機またはディスクチェンジャーが誤動作するなどセットに異常が生じたときや、バッテリーを交換したときは、ペン先などでリセットボタンを押してください。

放送局名/ディスクネーム以外のメモリー内容はすべて消去されます。

TUNER MODE

TUNER MODE

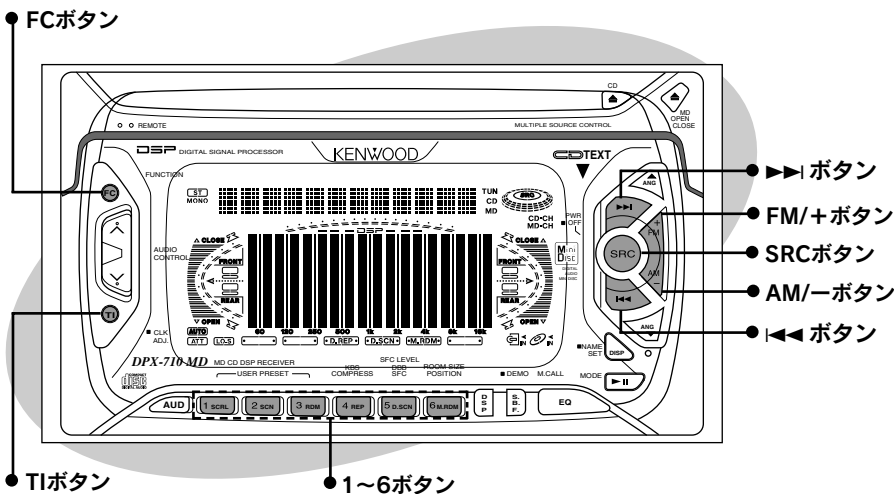

1 バンド切り替え - 聴きたいバンドを選ぶ -

1. SRCボタンを押して「TUNER」を表示させます。
2. FMボタンを押すごとにFMプリセットバンドが「F1」と「F2」に切り替わります。
AMボタンを押すごとにAMプリセットバンドが「A1」と「A2」に切り替わります。
選択したプリセットバンドが表示されます。

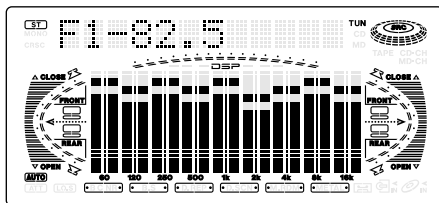

2 オート/マニュアルチューニング 切り替え - 選局方法を設定する -

FUNCTION SET

1. FCボタンを押します。
「Function Set」と表示され、ファンクションセットモードになります。
2. ▶▶または◀◀ボタンを押して「Auto Seek」または「Manual Seek」を表示させます。
3. +または-ボタンを押すごとに選局方法の設定が「Auto Seek」と「Manual Seek」に切り替わります。
「Auto Seek」 ……オートチューニング選択時
「Manual Seek」 ……マニュアルチューニング選択時
4. FCボタンを押してファンクションセットモードを終了します。

3 チューニング - 放送局を選ぶ -

- **オートチューニング 設定時**
 - ◀◀ボタンを押すと周波数の低い方へ自動的に放送局を探して受信します。
 - ▶▶ボタンを押すと周波数の高い方へ自動的に放送局を探して受信します。
- **マニュアルチューニング 設定時**
 - ◀◀ボタンを押すごとに周波数の低い方へ1ステップずつ切り替わります。
 - ▶▶ボタンを押すごとに周波数の高い方へ1ステップずつ切り替わります。

ステレオ放送を受信すると **ST** インジケータが点灯します。

FUNCTION SET

4

ローカルシーク - 受信状態の良い放送局だけを選ぶ -

1. FCボタンを押します。
「Function Set」と表示され、ファンクションセットモードになります。
2. ▶▶または◀◀ボタンを押して「LOCAL Off」または「LOCAL On」を表示させます。
3. +または-ボタンを押すごとにローカルシークの設定が「LOCAL Off」と「LOCAL On」に切り替わります。
「LOCAL On」 ……ローカルシーク オン選択時
「LOCAL Off」 ……ローカルシーク オフ選択時
ローカルシーク オンを選択すると **(Lo.S)**インジケータが点灯します。
4. FCボタンを押してファンクションセットモードを終了します。

5

チューナーメモリー - 聴いている放送局をメモリーする -

放送局を受信中に1~6ボタンのいずれかを2秒以上押すと、押したボタンに今聴いている放送局がメモリーされ、ボタンNo.が表示されます。
各プリセットバンドにそれぞれ6局までメモリーできます。

F1- 82.5 - 10

6

オートメモリー - 自動的に放送局を探してメモリーする -

FUNCTION SET

1. FMまたはAMボタンを押してメモリーしたいプリセットバンドを「F1」、「F2」、「A1」、「A2」から選びます。
2. FCボタンを押します。
「Function Set」と表示され、ファンクションセットモードになります。
3. ▶▶または◀◀ボタンを押して「AME Ready」を表示させます。
4. +または-ボタンいずれかを2秒以上押すとオートメモリーを開始します。

メモリーが完了すると自動的にオートメモリーおよびファンクションセットモードは解除されます。

7

メモリーコール - メモリーを呼び出す -

1~6ボタンのいずれかを押すとメモリーされたボタンNo.の放送局を受信します。

8

強制モノラル受信 - ノイズを少なくして聴く -

FUNCTION SET

1. FCボタンを押します。
「Function Set」と表示され、ファンクションセットモードになります。
2. ▶▶または◀◀ボタンを押して「MONO Off」または「MONO On」を表示させます。
3. +または-ボタンを押すごとにモノラル受信の設定が「MONO Off」と「MONO On」に切り替わります。
「MONO On」 ……強制モノラル オン選択時
「MONO Off」 ……強制モノラル オフ選択時
強制モノラル オンを選択すると **MONO**インジケータが点灯します。
4. FCボタンを押してファンクションセットモードを終了します。

9

交通情報 - 交通情報を受信する -

TIボタンを押すごとに交通情報がオン/オフします。オン中は「交通情報」と表示され、交通情報局を受信します。

T. I- 1620kHz

▶▶または◀◀ボタンを押すごとに周波数が下記のように切り替わります。

→ 1620kHz ↔ 1629kHz ↔ 522kHz ←

- 交通情報はどのモードからでも受信することができます。
- 交通情報オン中はSRCボタンでモードを切り替えると、交通情報は解除されます。
- 交通情報はモノラル音声です。なお、DSPやイコライザーの効果は自動的にオフになります。
- 交通情報オン中は上記以外の周波数には切り替わりません。

TUNER MODE

TUNER MODE

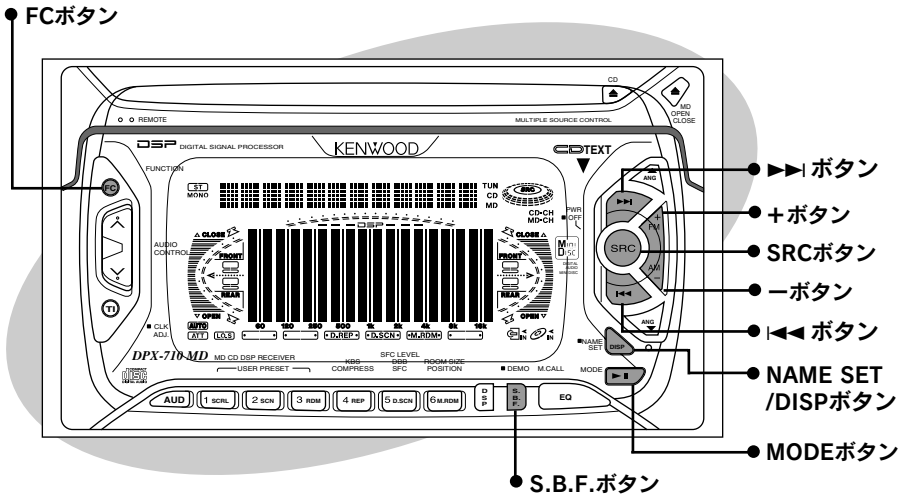

10 FMダイバシティシステム

FUNCTION SET

— FMダイバシティアンテナ対応に切り替える —

1. SRCボタンを押して「ALL OFF」を表示させます。
2. FCボタンを押します。
「Function Set」と表示され、ファンクションセットモードになります。
3. 右ボタンまたは左ボタンを押して「FM DIVER Off」または「FM DIVER On」を表示させます。
4. +ボタンまたは-ボタンを押すごとにFMダイバシティシステムの設定が「FM DIVER Off」と「FM DIVER On」に切り替わります。
「FM DIVER On」………FMダイバシティシステム オン選択時
「FM DIVER Off」………FMダイバシティシステム オフ選択時
5. FCボタンを押してファンクションセットモードを終了します。

- お買い上げ時の設定はオフになっています。FMダイバシティ対応車の場合はこの機能をオンに切り替えてください。
- FMダイバシティ未対応車でも市販のアンテナとダイバシティ変換プラグ (CA-83U) を使用すると、FMダイバシティの効果を得ることができます。くわしくはカーオーディオカタログをご覧ください。

11 SNPS (ステーション名前プリセット) — 放送局に名前を付ける —

1. 放送局名を付けたい周波数に合わせます。
2. NAME SETボタンを2秒以上押しすと「Name Set」と表示され、入力できる位置のカーソルが点滅します。

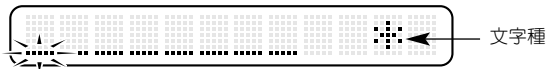

3. 右ボタンまたは左ボタンを押して文字を入力したい位置にカーソルを移動させます。
4. MODEボタンを押して、文字種を選びます。押すごとに下記のように文字種が切り替わります。入力したい文字種を表示させます。

▶「*」(数字記号) ▶「A」(英大文字) ▶「a」(英小文字) ▶「ア」(カタカナ)

5. **+**または**-**ボタンで文字を選択します。
3.~5.の操作を繰り返して放送局名を完成させます。

- **+**または**-**ボタンを押し続けると、連続して文字を替えることができます。
- カタカナの小文字は大文字の後に表示されます。
- 入力できる文字数は8文字までです。
- スペースを入れる場合は「*」を選択して、文字の無いところでカーソルを移動してください。
- 「*」（数字記号）で入力できる文字は（_0123456789/+-*=&<> []）です。

6. **NAME SET**ボタンを押すと放送局名が登録されます。

- 10秒間操作をおこなわないと、入力したところまでの文字がメモリーされステーションネームプリセットモードが終了します。
- 登録できる放送局数はFM/AM合わせて30局までです。31局目のステーションネームプリセットをおこなうと、1局目の放送局名が自動的に消されます。
- 放送局名を変更したいときは以下の操作をおこないます。
1.と2.で現在の放送局名を表示させ、その後3.~6.で変更します。
- リセットボタンを押しても放送局名は消えません。



禁止

文字入力は複雑な操作です。走行中、運転者は操作しないでください。

12

SBF（セレクトバイファイル） - 放送局名で選局する -

1. **S.B.F.**ボタンを押すと「SBF SNPS」と表示され、各バンドにチューナーメモリーされている放送局のSNPSで登録した放送局名を5秒間ずつ順に表示していきます。

- 放送局名が登録されていない場合は周波数が表示されます。
- **▶▶**ボタンを押すごとに早送り表示、**◀◀**ボタンを押すごとに早戻し表示ができます。
- **+**または**-**ボタンを押すとセレクトバイファイルするバンドをすぐに切り替えることができます。

2. 聴きたい放送局名または周波数が表示されているときに**S.B.F.**ボタンを押すと受信が始まります。

途中で解除するときは**S.B.F.**ボタンを1秒以上押します。

13

表示モード切り替え - 表示を切り替える -

- DISP**ボタンを押すごとに下記のように表示が切り替わります。

→ 周波数 → SNPS → 時計 →

ステーションネームプリセットされていない放送局はSNPS表示にすると、「No Name」と表示されません。

MD MODE

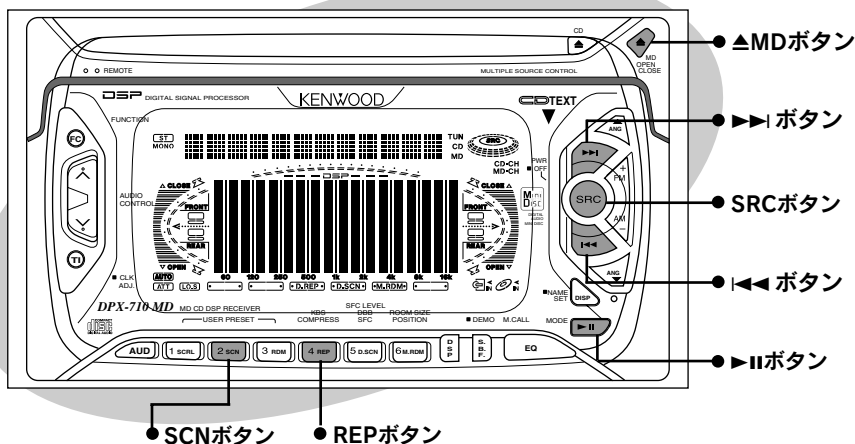

1

パネルオープン - MDを挿入する -

▲MDボタンを押すと、フロントパネルがスライドしてMDをローディングできるようになります。MDをローディングするとパネルが自動的に元のアングル位置まで戻ります。

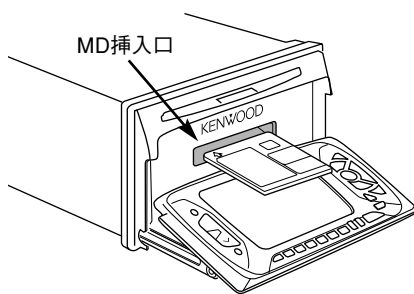

- 電源をオフ中にMDをローディングしないでください。必ず電源をオンしてからおこなってください。
- MDをローディングするときには、MDを軽く押してください。MDが自動的に引き込まれます。無理な力で押すと故障の原因になります。



- フロントパネルのスライド動作中に指などを挟まないようご注意ください。
- フロントパネル角度調整時及びMDの出し入れ時にシフトレバーなどにディスプレイパネルが干渉する場合があります。その場合は、安全に注意してシフトレバーを動かすなどして本機を操作してください。
- スライドしたフロントパネルに無理な力をかけないでください。

2 MDプレイ/ポーズ -MDを演奏する-

●MDが入っていないとき

MDのラベル面を上にしシャッターを右側にしてMDを差し込むと「MD」と表示されます。

ローディングが完了すると、インジケーターが点灯し、トラックNo.と演奏時間が表示され、MDの演奏が始まります。

●MDが入っていると

SRCボタンで「MD」を選択するとMDの演奏が始まります。

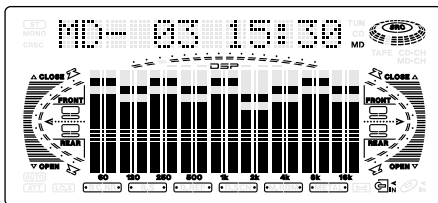

MD演奏中に▶||ボタンを押すと演奏時間表示が点滅して、演奏が一時停止になります。再度▶||ボタンを押すとMDの演奏が始まります。

3 イジェクト -MDを取り出す-

▲MDボタンを押すと、フロントパネルがスライドしてMDがイジェクトされます。



イジェクトは電源がオフのときでもできますが、再度MDをローディングするときは、必ず電源をオンしてからおこなってください。

4 トラックサーチ -聴きたい曲を選ぶ-

●先の曲の頭出しをする

- ▶||ボタンを押すごとに、先の曲へトラックサーチします。
- ▶||ボタンを押し続けると聴いている曲を早送りします。

●手前の曲の頭出しをする

- ◀◀ボタンを1回押すと現在聴いている曲の先頭へサーチし、押すごとに手前の曲へトラックサーチします。
- ◀◀ボタンを押し続けると聴いている曲を早戻しします。

5 トラックリピートプレイ -同じ曲を繰り返し聴く-

REPボタンを押すごとにトラックリピートプレイがオン/オフします。

オンにすると「Repeat」と表示され、REPインジケーターが点灯します。トラックリピート演奏中は聴いている曲を繰り返し演奏します。

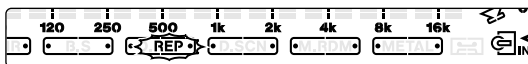

6 トラックスキャンプレイ -聴きたい曲を探す-

SCNボタンを押すごとにトラックスキャンプレイがオン/オフします。

オンにすると「Track Scan」と表示され、SCNインジケーターが点灯します。トラックスキャンプレイ中は聴いているディスクの各曲の先頭部分を10秒間ずつ演奏します。聴きたい曲が見つかったらSCNボタンまたは▶||ボタンを押します。



すべての曲をスキャンすると自動的にトラックスキャンプレイはオフになります。

MD MODE

MD MODE

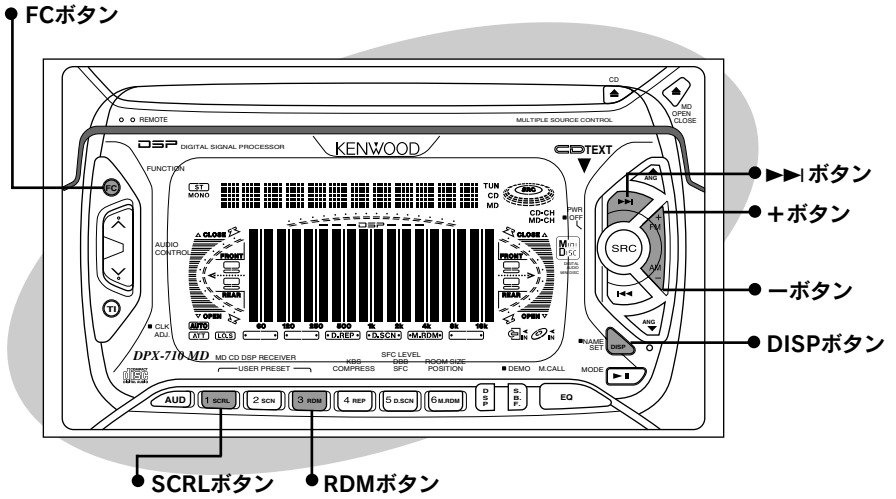

7

トラックランダムプレイ - 聴いているディスクから自動的に曲を選ばせて演奏する -

RDMボタンを押すごとにトラックランダムプレイがオン/オフします。オンにすると「Random」と表示され、RDMインジケーターが点灯します。ランダムプレイ中は自動的に曲を選んで演奏します。
▶▶ ボタンを押すと次の曲を自動的に選んで演奏します。

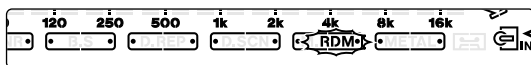

8

表示モード切り替え - 表示を切り替える -

DISPボタンを押すごとに下記のように表示が切り替わります。

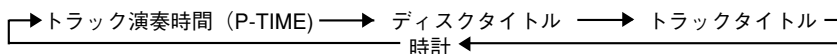

ディスクタイトルやトラックタイトルが記録されていない場合は「No Title」と表示されます。

9

マニュアルタイトルスクロール - タイトルをスクロールして表示させる -

SCRLボタンを押すごとに表示中のタイトルがスクロールして表示されます。

10

オートタイトルスクロール

FUNCTION SET

- タイトルを自動的に繰り返し表示させる -

1. FCボタンを押します。

「Function Set」と表示され、ファンクションセットモードになります。

「AT. SCRL Off」または「AT. SCRL On」と表示されます。

2. + または - ボタンを押すごとにオートタイトルスクロールの設定が「AT. SCRL Off」と「AT. SCRL On」に切り替わります。

「AT. SCRL On」……………オートタイトルスクロール オン選択時

「AT. SCRL Off」……………オートタイトルスクロール オフ選択時

オートタイトルスクロール オンを選択するとタイトルが繰り返しスクロールして表示されます。

3. FCボタンを押してファンクションセットモードを終了します。

オートタイトルスクロール オフを選択しても、DISPボタンでディスク/トラックタイトル表示に切り替えたときは1度だけタイトルがスクロールして表示されます。

CD MODE



CD MODE

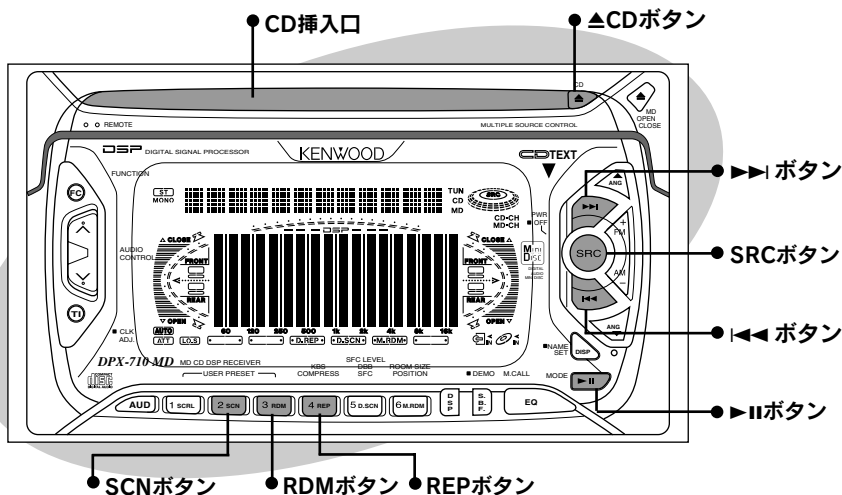

CDプレイ/ポーズ -CDを聴く-

●CDが入っていないとき

CDのラベル面を上にしてCD挿入口に差し込むと「CD」と表示されます。

ローディングが完了すると、インジケータが点灯し、トラックNo.と演奏時間が表示され、CDの演奏が始まります。

●CDが入っているとき

SRCボタンで「CD」を選択するとCDの演奏が始まります。

CD演奏中に▶||ボタンを押すと演奏時間表示が点滅して、演奏が一時停止になります。再度▶||ボタンを押すとCDの演奏が始まります。

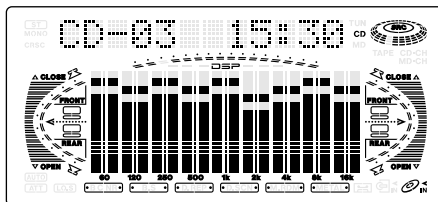

CDテキスト対応CDでは、ローディング後「Text Reading」とメッセージが表示されます。



8cmCD用のアダプターを使用すると誤動作や故障の原因になります。
8cmCDはアダプターを使用せずそのまま差し込んでください。12cmCDと同じようにそのまま演奏できます。

2 イジェクト -CDを取り出す-

▲CDボタンを押すとCD挿入口からCDがイジェクトされます。



- CDが入っていない状態で▲CDボタンを押してもイジェクト機構は動作します。このときにCDをすぐにローディングしようとするCDに傷がつくことがあります。少し待ってからCDをローディングしてください。
- CDが引き込まれてからすぐにイジェクトすると、再度CDを押しても引き込まれないことがあります。このようなときは一旦CDを抜いて、もう一度入れ直してください。

3 トラックサーチ -聴きたい曲を選ぶ-

●先の曲の頭出しをする

- ▶▶ボタンを押すごとに先の曲へトラックサーチします。
- ▶▶ボタンを押し続けると聴いている曲を早送りします。

●手前の曲の頭出しをする

- ◀◀ボタンを1回押すと現在聴いている曲の先頭へ、押すごとに手前の曲へトラックサーチします。
- ◀◀ボタンを押し続けると聴いている曲を早戻しします。

4 トラックリピートプレイ -同じ曲を繰り返し聴く-

REPボタンを押すごとにトラックリピートプレイがオン/オフします。

オンにすると「Repeat」と表示され、REPインジケータが点灯します。トラックリピート演奏中は聴いている曲を繰り返し演奏します。

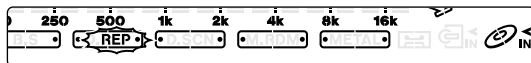

5 トラックスキャンプレイ -聴きたい曲を探す-

SCNボタンを押すごとにトラックスキャンプレイがオン/オフします。

オンにすると「Track Scan」と表示され、SCNインジケータが点灯します。トラックスキャンプレイ中は聴いているディスクの各曲の先頭部分を10秒間ずつ演奏します。聴きたい曲が見つかったらSCNボタンまたは▶▶ボタンを押します。

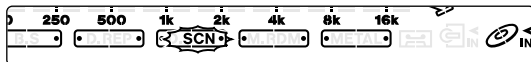

すべての曲をスキャンすると自動的にトラックスキャンプレイはオフになります。

6 トラックランダムプレイ

-聴いているディスクから自動的に曲を選ばせて演奏する-

RDMボタンを押すごとにトラックランダムプレイがオン/オフします。

オンにすると「Random」と表示され、RDMインジケータが点灯します。トラックランダムプレイ中は自動的に曲を選んで演奏します。

▶▶ボタンを押すと次の曲を自動的に選んで演奏します。



CD MODE



CD MODE

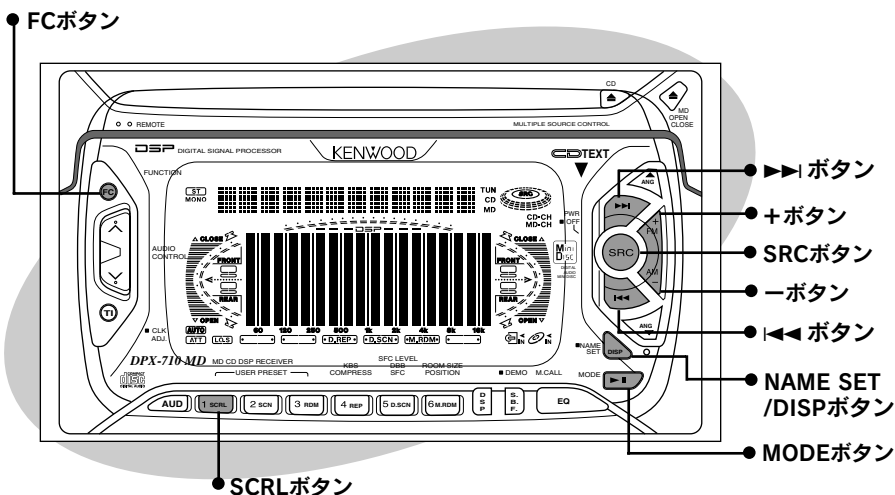

7

DNPS (ディスク名前プリセット) - ディスクに名前を付ける -

1. 名前を付けたいCDを演奏します。
2. **NAME SET**ボタンを2秒以上押しすと「Name Set」と表示され、入力できる位置のカーソルが点滅します。

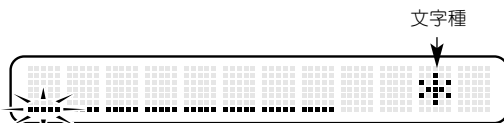

3. **▶▶**または**◀◀**ボタンを押して文字を入力したい位置にカーソルを移動させます。
4. **MODE**ボタンを押して、文字種を選びます。押しごとに下記のように文字種が切り替わります。入力したい文字種を表示させます。

▶「*」(数字記号) ▶「A」(英大文字) ▶「a」(英小文字) ▶「ア」(カタカナ)

5. **+**または**-**ボタンで文字を選択します。
- 3.~5.の操作を繰り返してディスク名前を完成させます。

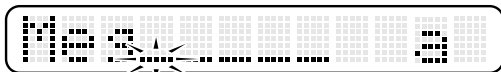

- +または-ボタンを押し続けると、連続して文字を替えることができます。
- カタカナの小文字は大文字の後に表示されます。
- 入力できる文字数は8文字までです。
- スペースを入れる場合は「*」を選択して、文字の無いところでカーソルを移動してください。
- 「*」(数字記号)で入力できる文字は(_ 0123456789 / + * = & < > [])です。

6. NAME SETボタンを押すとディスクネームが登録されます。

Mea Hit

- 10秒間操作をおこなわないと、入力したところまでの文字がメモリーされディスクネームプリセットモードが終了します。
- CDモードで登録できるディスクネームはディスクチェンジャーモードのネームセットと合わせて50枚までです。51枚目のディスクネームプリセットをおこなうと、1枚目のディスクネームが自動的に消されます。
(ディスクチェンジャー自身が持っているネームセット可能枚数は無効になります。)
- ディスクネームを変更したいときは以下の操作をおこないます。
1.と2.で現在のディスクネームを表示させ、その後3.~6.で変更します。
- リセットボタンを押してもディスクネームは消えません。
- ディスクの識別は総録音時間とトラック数で判断しています。総録音時間もトラック数も同じディスクがあった場合は識別ができなくなります。



文字入力は複雑な操作です。走行中、運転者は操作しないでください。
禁止

8

表示モード切り替え - 表示を切り替える -

DISPボタンを押すごとに下記のように表示が切り替わります。

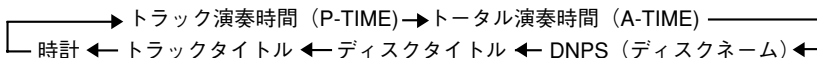

- ディスクタイトル、トラックタイトルは、CDテキスト対応の音楽CDを演奏時に表示できます。
なお、文字の種類によっては、表示できないものがあります。
- ディスクネームプリセットされていないCDは、DNPS表示にすると「No Name」と表示されます。
- CDテキストが記録されていないCDは、ディスク/トラックタイトル表示にすると「No Text」と表示されます。

9

マニュアルCDテキストスクロール

- CDテキストをスクロールして表示させる -

SCRLボタンを押すごとに表示中のCDテキストがスクロールして表示されます。

10

オートCDテキストスクロール

FUNCTION SET

- CDテキストを自動的に繰り返して表示させる -

1. FCボタンを押します。
「Function Set」と表示され、ファンクションセットモードになります。
「AT. SCRL Off」または「AT. SCRL On」と表示されます。
2. +または-ボタンを押すごとにオートCDテキストスクロールの設定が「AT. SCRL Off」と「AT. SCRL On」に切り替わります。
「AT. SCRL On」…………オートCDテキストスクロール オン選択時
「AT. SCRL Off」…………オートCDテキストスクロール オフ選択時
オートCDテキストスクロール オンを選択するとタイトルが繰り返してスクロールして表示されます。
3. FCボタンを押してファンクションセットモードを終了します。

DISC CHANGER CONTROL MODE



DISC CHANGER CONTROL MODE

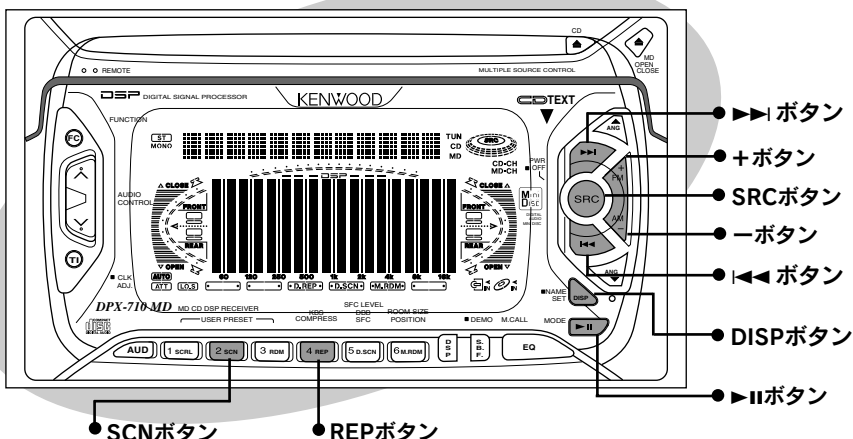

ディスクプレイ/ポーズ - ディスクチェンジャーを聴く -

ディスクチェンジャーが接続されているときに、**SRCボタン**で「DISC-CH」を選択すると、ディスク/トラックNo.と演奏時間が表示され、ディスクの演奏が始まります。ディスク演奏中に**▶||ボタン**を押すと演奏時間表示が点滅して、演奏が一時的停止になります。再度**▶||ボタン**を押すとディスクの演奏が始まります。

● CDチェンジャー時

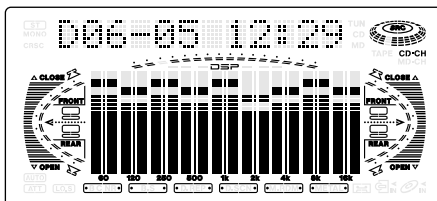

● MDチェンジャー時

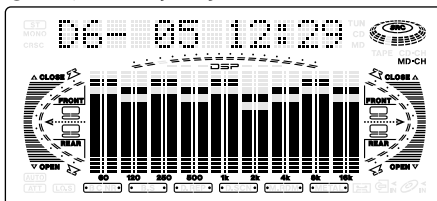

CDチェンジャーを演奏しているときは**CD-CH**インジケーターが、MDチェンジャーを演奏しているときは**MD-CH**インジケーターが点灯します。



2

ディスクチェンジャー切り替え - 2台のディスクチェンジャーを切り替える -
 ディスクチェンジャーを2台接続しているときは、ディスクチェンジャーモードが「DISC-CH1」と「DISC-CH2」に分かれます。
SRCボタンを押して、使用するディスクチェンジャーを選びます。

ディスクチェンジャーを2台接続する場合は別売品のCD/MDチェンジャースイッチングユニット「KCA-S200」が必要になります。

3

トラックサーチ - 聴きたい曲を選ぶ -

● **先の曲の頭出しをする**

- ▶▶ **ボタン**を押すごとに、先の曲へトラックサーチします。
- ▶▶ **ボタン**を押し続けると聴いている曲を早送りします。

● **手前の曲の頭出しをする**

- ◀◀ **ボタン**を1回押すと現在聴いている曲の先頭へ、押すごとに手前の曲へトラックサーチします。
- ◀◀ **ボタン**を押し続けると、聴いている曲を早戻しします。

4

ディスクサーチ - 聴きたいディスクを選ぶ -

● **先のディスクを選ぶ**

- + **ボタン**を押すごとに、先のディスクへサーチします。

● **手前のディスクを選ぶ**

- **ボタン**を押すごとに、手前のディスクへサーチします。

5

トラック/ディスクリピートプレイ - 同じ曲やディスクを繰り返し聴く -

REPボタンを押すごとにリピートプレイモードが下記の順に切り替わります。

▶ **トラックリピート**「Repeat」 → **ディスクリピート**「Disc Repeat」 → オフ

トラックリピート演奏中はREPインジケータが点灯し、聴いている曲を繰り返し演奏します。

ディスクリピート演奏中はD.REPインジケータが点灯し、聴いているディスクを繰り返し演奏します。

トラックリピート



ディスクリピート



6

トラックスキャンプレイ - 聴きたい曲を探す -

SCNボタンを押すごとにトラックスキャンプレイがオン/オフします。

オンになると「Track Scan」と表示され、SCNインジケータが点灯します。トラックスキャンプレイ中は聴いているディスクの各曲の先頭部分を10秒間ずつ演奏します。

聴きたい曲が見つかったら**SCNボタン**または**▶▶ボタン**を押します。



すべての曲をスキャンすると自動的にトラックスキャンプレイはオフになります。

DISC CHANGER CONTROL MODE

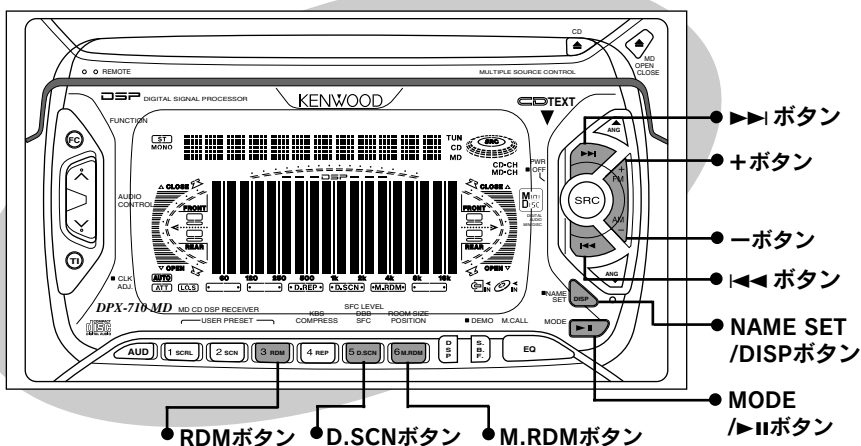

7

ディスクスキャンプレイ - 聴きたいディスクを探そう -

D.SCNボタンを押すごとにディスクスキャンプレイがオン/オフします。オンになると「Disc Scan」と表示され、D.SCNインジケータが点灯します。ディスクスキャンプレイ中はディスクマガジンにセットされている各ディスク1曲目の先頭部分を10秒間ずつ演奏します。聴きたいディスクが見つかったら**D.SCN**ボタンまたは**▶II**ボタンを押します。



すべてのディスクをスキャンすると自動的にディスクスキャンプレイはオフになります。

8

トラックランダムプレイ - 聴いているディスクから自動的に曲を選ばせて演奏する -

RDMボタンを押すごとにトラックランダムプレイがオン/オフします。オンになると「Random」と表示され、RDMインジケータが点灯します。トラックランダムプレイ中は自動的に曲を選んで演奏します。**▶II**ボタンを押すと次の曲を自動的に選んで演奏します。



9

マガジンランダムプレイ - マガジンから自動的に曲を選ばせて演奏する -

M.RDMボタンを押すごとにマガジンランダムプレイがオン/オフします。オンになると「M-Random」と表示され、M.RDMインジケータが点灯します。マガジンランダムプレイ中は自動的に曲を選んで演奏します。**▶II**ボタンを押すと次の曲を自動的に選んで演奏します。





10

DNPS (ディスクネームプリセット) - ディスクに名前を付ける-

- 名前を付けたいディスクを演奏します。
- NAME SET**ボタンを2秒以上押すと「Name Set」と表示され、入力できる位置のカーソルが点滅します。

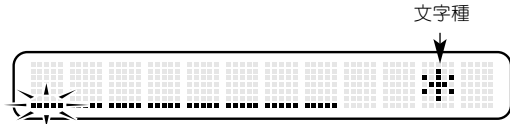

- ▶▶または◀◀ボタンを押して文字を入力したい位置にカーソルを移動させます。
- MODE**ボタンを押して、文字種を選びます。押すごとに下記のように文字種が切り替わります。入力したい文字種を表示させます。

▶「*」(数字記号) ▶「A」(英大文字) ▶「a」(英小文字) ▶「ア」(カタカナ)

- +または-ボタンで文字を選択します。
3.~5.の操作を繰り返してディスクネームを完成させます。

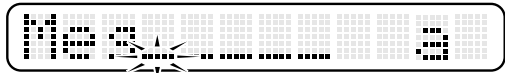

- +または-ボタンを押し続けると、連続して文字を替えることができます。
- カタカナの小文字は大文字の後に表示されます。
- 入力できる文字数は8文字までです。
- スペースを入れる場合は「*」を選択して、文字の無いところでカーソルを移動してください。
- 「*」(数字記号) で入力できる文字は (_ 0123456789 / + - * = & < > []) です。

- NAME SET**ボタンを押すとディスクネームが登録されます。

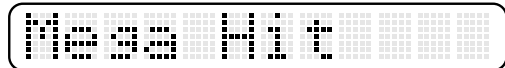

- 10秒間操作をおこなわないと、入力したところまでの文字がメモリーされディスクネームプリセットモードが終了します。
- ディスクチェンジャーモードで登録できるディスクネームはCDモードのネームセットと合わせて50枚までです。51枚目のディスクネームプリセットをおこなうと、1枚目のディスクネームが自動的に消されます。(ディスクチェンジャー自身が持っているネームセット可能枚数は無効になります。)
- ディスクネームを変更したいときは以下の操作をおこないます。
1.と2.で現在のディスクネームを表示させ、その後3.~6.で変更します。
- リセットボタンを押してもディスクネームは消えません。
- ディスクの識別は総録音時間とトラック数で判断しています。総録音時間もトラック数も同じディスクがあった場合は識別ができなくなります。



DNPSはMDにタイトルを記録する機能ではありません。



文字入力は複雑な操作です。走行中、運転者は操作しないでください。

禁止

DISC CHANGER CONTROL MODE



DISC CHANGER CONTROL MODE

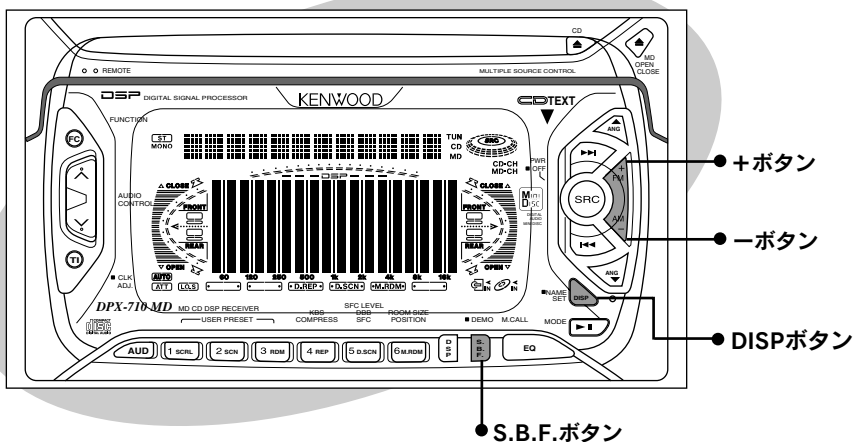

11

表示モード切り替え - 表示を切り替える -

DISPボタンを押すごとに下記のように表示が切り替わります。

● CDチェンジャーを聴いているとき

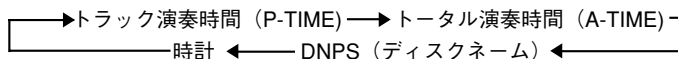

- ディスクネームプリセットされていないCDはDNPS表示になると「No Name」と表示されます。
- ディスクチェンジャーに入れてから1度も演奏されていないディスクやディスクが入っていない場合は「No Access」と表示されます。

● MDチェンジャーを聴いているとき

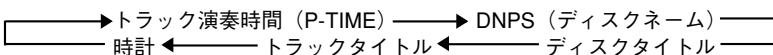

- ディスクネームプリセットされていないMDは、DNPS表示になると「No Name」と表示されます。
- ディスクタイトル、トラックタイトルが記録されていない場合は「No Title」と表示されます。
- ディスクタイトル、トラックタイトルのカナは表示できません。
- ディスクタイトル、トラックタイトルの表示は、8文字までです、9文字以降は表示されません。
- ディスクチェンジャーに入れてから1度も演奏されていないディスクやディスクが入っていない場合は「No Access」と表示されます。

**SBF (セレクトバイファイル) - ディスク名/ディスクタイトルで選曲する -**● **CDチェンジャーを聴いているとき**

1. **S.B.F.ボタン**を押すと「SBF DNPS」と表示され、CDチェンジャーのマガジンに入っているディスクネームを5秒間ずつ点滅表示します。
2. 聴きたいディスクネームが表示されているときに**S.B.F.ボタン**を押すと、ディスクの演奏が始まります。

● **MDチェンジャーを聴いているとき**

1. **S.B.F.ボタン**を押すごとに「SBF DNPS」⇔「SBF Disc」の順に探すネーム表示が切り替わります。
「SBF DNPS」を表示させるとディスクネームとディスクNo.を5秒間ずつ表示します。
「SBF Disc」を表示させるとディスクタイトルとディスクNo.を5秒間ずつ表示します。
2. 聴きたいディスクネーム、ディスクタイトルを表示しているときに**S.B.F.ボタン**を押すと、ディスクの演奏が始まります。

● **SBFモードを途中で解除するとき**

S.B.F.ボタンを1秒以上押します。
SBFモードが解除され、通常の表示に戻ります。

- +ボタンを押すごとに早送り表示、-ボタンを押すごとに早戻し表示ができます。
- ディスクタイトルのカナは表示できません。
- ディスクチェンジャーに入れてから1度も演奏されていないディスクのディスクネーム/タイトルは認識されません。このようなときは、ディスクスキャンするなどして、1度演奏すると、ディスクネーム/タイトルを表示するようになります。
- ディスクチェンジャーに入れてから1度も演奏されていないディスクやディスクが入っていない場合は「No Access」と表示されます。



DSP MODE

DSP MODE

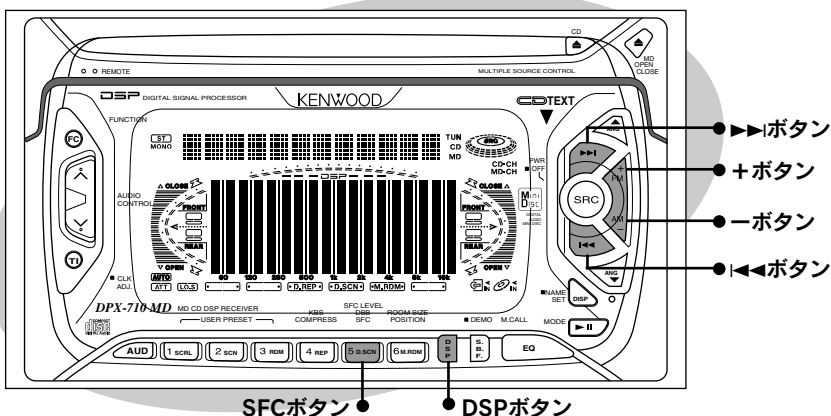

1 DSP - DSPをオン/オフにする -

● DSPをオンにする

DSPボタンを押すと「DSP On」と表示され、DSPインジケータが点灯します。

● DSPをオフにする

DSPボタンを1秒以上押すと「DSP Off」と表示され、DSPインジケータが消えます。

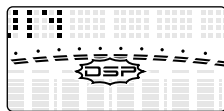

以降のサウンドフィールドコントロール、SFCレベル調整、DSPバスブースト調整、コンプレッション調整、ルームサイズ調整、ユーザーメモリーの操作はDSPをオンにしておこなってください。

注意 交通情報オン中は、DSP効果は得られません。また、DSPの操作もできません。

2 サウンドフィールドコントロール (SFC)モード

- 設定されているサウンドフィールドコントロールを呼び出す -

1. DSPボタンを押します。DSPインジケータが点滅して、DSP調整モードになります。
2. SFCボタンを押します。現在設定されているサウンドフィールドコントロール名が表示されます。
3. SFCボタンを押すごとにサウンドフィールドコントロールが以下の順で切り替わります。

Bypass	効果音を加えずそのまま出力します。
Club Disco	小規模のディスコホールのビートサウンドをメリハリよく再現します。
Listening	オーディオリスニングルームのような最適な音場条件でソースを忠実に再現します。
Studio	残響効果の少ない、録音スタジオの雰囲気になります。
Disco	熱気あふれる大規模なディスコホールを再現します。
Jazz Club	眼前で演奏する小規模なジャズクラブのステージを体験できます。
Live House	中規模なライブハウスのステージを体験できます。
Concert Hall	大会場のライブの臨場感を再現して車内を大きな音楽空間に変えます。また、BGM的に音楽を聴きたいときにも適します。
Stadium	広大なスタジアム会場で解放感に満ちたサウンドがあふれだします。
Church	ヨーロッパ伝統の大聖堂の響きを再現、小編成のクラシックに最適です。
Theater	映画館や劇場のような雰囲気が得られます。

10秒間何も操作しないとDSP調整モードは解除されます。

3

SFCレベル調整 - DSP効果音の大きさを変える-

1. DSPボタンを押します。DSPインジケーターが点滅して、DSP調整モードになります。
2. SFCボタンを押します。サウンドフィールドコントロール名が表示されます。
3. +または-ボタンを押すと下記のようにSFCレベルを調整できます。



- サウンドフィールドがBYPASSに設定されているときは調整できません。
- 10秒間何も操作しないとDSP調整モードは解除されます。

4

DSPバスブースト調整 - DSPの低域を補正する-

サウンドフィールドコントロールをオンすると、リア側の音が効果音中心となり低音が不足します。DSPバスブーストは、元の低音域を効果音に加えることで、低音を補正します。

1. DSPボタンを押します。DSPインジケーターが点滅して、DSP調整モードになります。
2. SFCボタンを押します。サウンドフィールドコントロール名が表示されます。
3. ◀◀または▶▶ボタンを押すと下記のようにDSPバスブーストを調整できます。

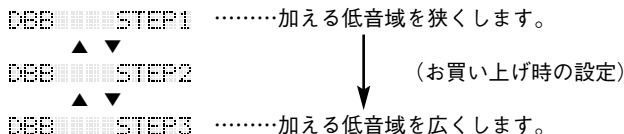

- サウンドフィールドがBYPASSに設定されているときは調整できません。
- 10秒間何も操作しないとDSP調整モードは解除されます。

DSP MODE

DSP MODE

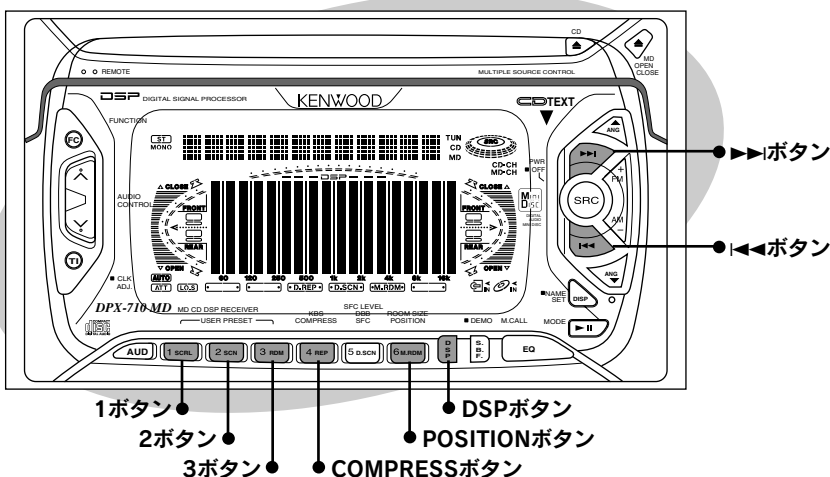

5

コンプレッション調整 - ダイナミックレンジを圧縮する -

クラシックなどダイナミックレンジの大きなソースを聴くときに、ロードノイズなどの騒音に埋もれがちなレベルの小さい音だけを持ち上げるので、ボリュームを変えなくても小さな音まで聴くことができます。

1. DSPボタンを押します。DSPインジケータが点滅して、DSP調整モードになります。
2. COMPRESSボタンを押します。現在設定されているダイナミックレンジが表示されます。
3. COMPRESSボタンを押すごとにダイナミックレンジが下記の順で切り替わります。

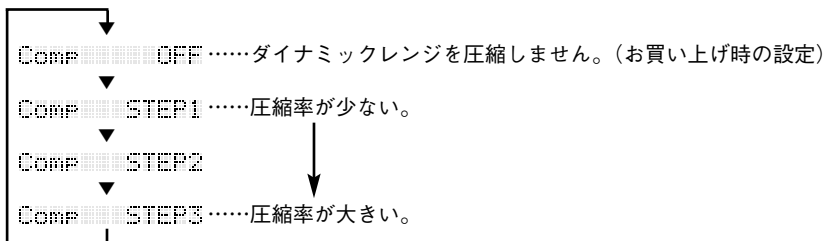

10秒間何も操作しないDSP調整モードは解除されます。

6

ポジション切り替え - 聴く位置に合わせてDSPを調整する -

1. DSPボタンを押します。DSPインジケータが点滅して、DSP調整モードになります。
2. POSITIONボタンを押します。現在設定されているポジションが表示されます。
3. POSITIONボタンを押すごとにポジションが以下の順で切り替わります。

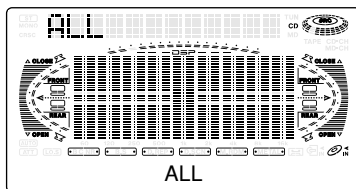
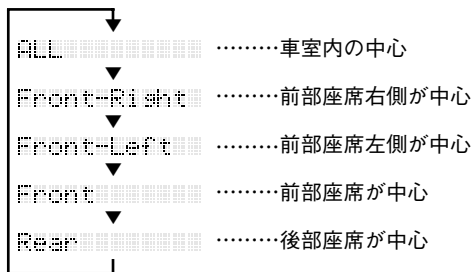

- 10秒間何も操作しないとDSP調整モードは解除されます。
- ポジション切り替えは、選択されたポジションの音を強調するのではなく、選択されたポジションを中心にDSP効果を出すためのものです。
- バランス/フェダー調整が中央位置になっていないと、正しいDSP効果が得られません。ポジション切り替えをおこなうときは、バランス/フェダーを中央に調整してください。

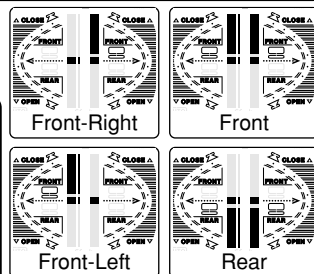

7

ルームサイズ調整

—車内のスピーカーの位置、室内サイズに合わせた設定にする—

1. DSPボタンを押します。DSPインジケーターが点滅して、DSP調整モードになります。
2. POSITIONボタンを押し、ポジションを表示します。
3. ◀◀または▶▶ボタンを押すと下記のようにルームサイズを調整できます。

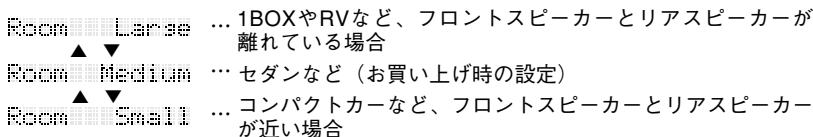

- 10秒間何も操作しないとDSP調整モードは解除されます。
- ポジション切り替えがALLに設定されているときはルームサイズは調整できません。

8

ユーザーメモリー —オリジナルのDSP設定をメモリーする—

DSP調整モードの全ての設定、調整を3つまでメモリーすることができます。

● DSP設定をメモリーする

1. DSPボタンを押します。DSPインジケーターが点滅して、DSP調整モードになります。
2. メモリーしたいDSPの設定にして1、2、3ボタンのいずれかを2秒以上押します。押したボタンに現在のDSP設定がメモリーされ、ボタンNo.が表示されます。

● DSP設定を呼び出す

- 1、2、3ボタンのいずれかを押すと、「DSP Memory (No.)」が表示され、ユーザーメモリーされたDSPの設定に変わります。

EQUALIZER MODE

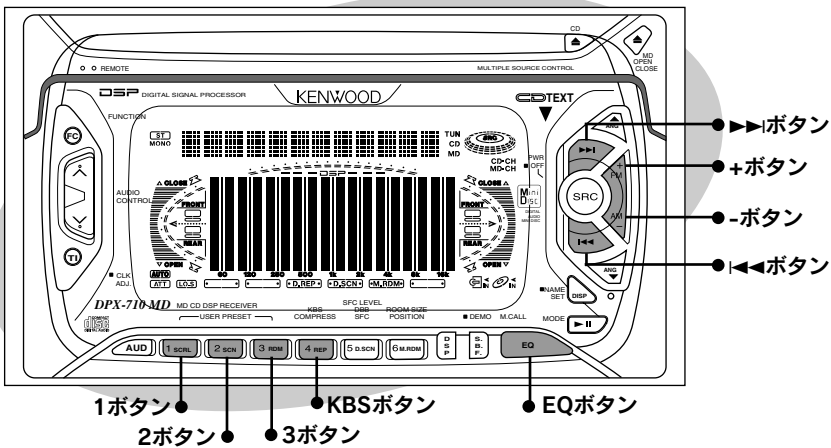

1

EQ調整モード - イコライザー調整モードにする -

EQボタンを押すごとにEQ調整モードがオン/オフします。

オンになると「EQ CTRL」と表示され、イコライザー/アナライザーの操作ができるようになります。



交通情報オン中は、イコライザー効果が得られません。また、イコライザーの操作もできません。

2

イコライザー(KBS-KENWOOD Built-in Sound)モード

- 設定されているイコライザーカーブを呼び出す -

1. EQボタンを押します。EQ調整モードになります。
2. KBSボタンを押します。現在設定されているイコライザーカーブ名が表示されます。
3. KBSボタンを押すごとにイコライザーカーブが下記の順で切り替わります。

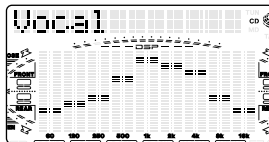
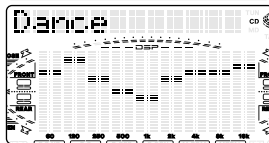
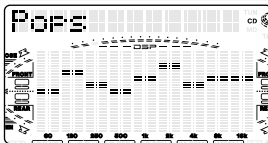
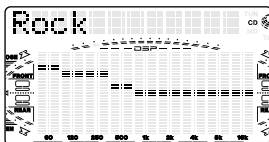
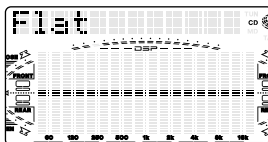
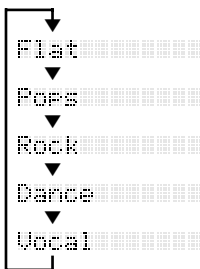

10秒間何も操作しないとEQ調整モードは解除されます。

EQ

3

イコライザー調整 - 音楽や車に合わせて音質を調整する -

1. EQボタンを押します。EQ調整モードになります。
2. ◀▶ または ▶▶ ボタンを押すごとに調整できる周波数バンドが移動します。

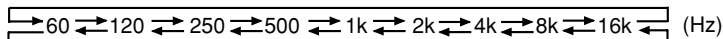

3. + または - ボタンを押すごとにイコライザーレベルが上下します。プラスとマイナスに各6段階ずつ13ステップで替わります。

イコライザーを調整すると、イコライザーカーブ名は「User」になります。

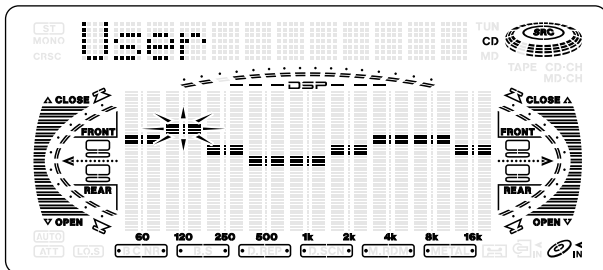

イコライザーレベルの調整は1つのバンドのみ上げるのではなく、カーブを描くように各音域を全体に調整してください。

EQ

4

ユーザーメモリー - オリジナルのEQカーブをメモリーする -

イコライザーカーブを3つまでメモリーすることができます。

●イコライザーカーブを登録する

1. EQボタンを押します。EQ調整モードになります。
2. メモリーしたいイコライザーカーブにして1、2、3ボタンのいずれかを2秒以上押します。押したボタンに現在表示中のイコライザーカーブがメモリーされ、ボタンNo.が表示されます。

●イコライザーカーブを呼び出す

- 1、2、3ボタンのいずれかを押しすと、「EQ Memory (No.)」が表示され、ユーザーメモリーされたイコライザーカーブに替わります。

EQUALIZER MODE

EQUALIZER MODE

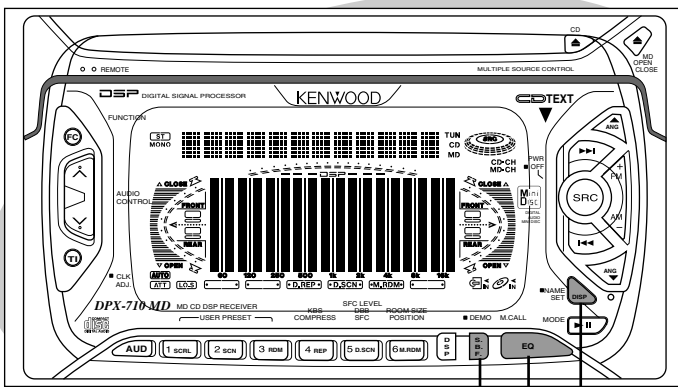

DEMOボタン
EQボタン
DISPボタン

5

アナライザー切り替え - スペアナ表示を切り替える -

1. EQボタンを押します。EQ調整モードになります。
2. DISPボタンを押すごとにアナライザーが以下の順に切り替わります。

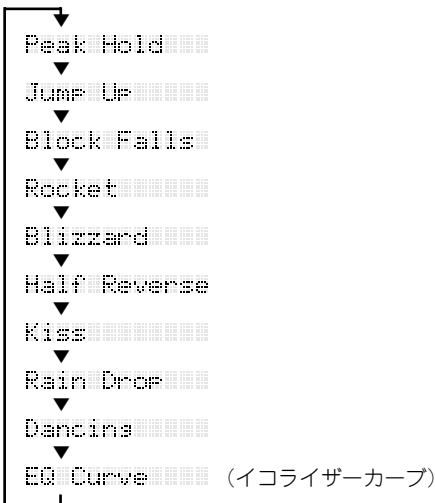

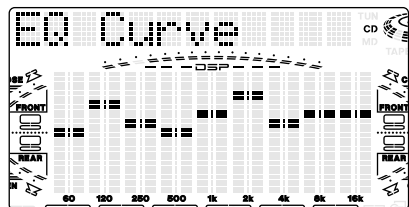
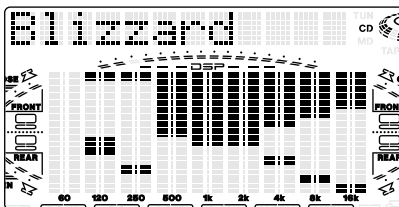
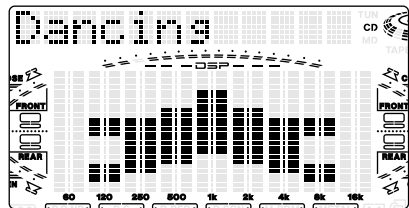
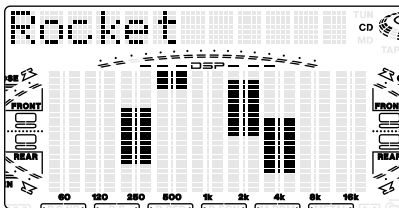
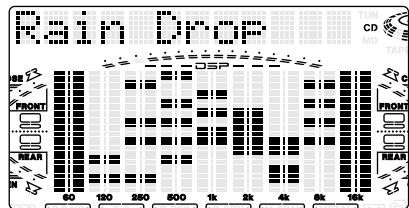
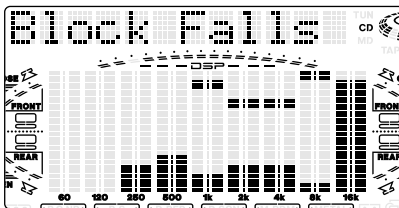
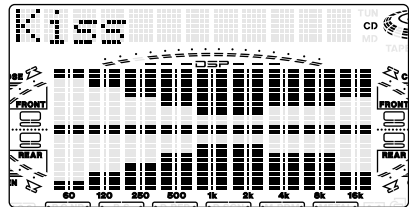
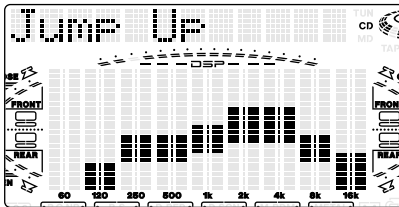
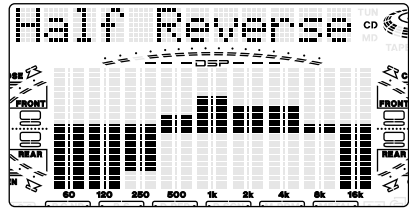
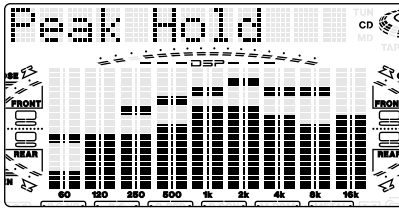

6

デモンストレーション スペアナ表示を次々に替えて表示する

DEMOボタンを1秒以上押すとデモンストレーションがオンします。

デモンストレーションのオン中はスペアナ表示を順次切り替えて表示します。

何かボタンを押すとデモンストレーションは解除され、元のスペアナ表示に戻ります。



ALL OFFソースモード中や交通情報オン中はデモンストレーションの操作はできません。

REMOTE CONTROL MODE



REMOTE CONTROL MODE

■ ALL MODE

OPEN/CLOSEボタン
フロントパネルをOPEN/CLOSEします。

TUNERボタン
押すごとにラジオ オン/ALL OFFになります。

MDボタン
MDが入っているときに押すとMDプレイが始まります。

CDボタン
CDが入っているときに押すとCDプレイが始まります。

CD・MD CHボタン
押すとディスクチェンジャープレイが始まります。2台接続されているときは、押すごとにディスクチェンジャー1と2に切り替わります。

VOL.ボタン
へ/∨ ボタンで音量調整できます。

ATTボタン
押すごとにアッテネーターがオン/オフします。

■ TUNER MODE

ナンバーボタン
1~6はメモリーした放送局を呼び出します。
周波数入力モードがオンの時は、周波数の入力ができます。

DIRECTボタン
押すごとに周波数入力モードのオン/オフができます。周波数表示が点滅(10秒間)中にナンバーボタンで聴きたい放送局の周波数を入力します。
例・FM82.5MHz
押すナンバーボタン.....⑧②⑤
AM1134kHz
押すナンバーボタン.....①①③④

◀◀/▶▶ボタン
◀◀ボタンを押すと受信周波数が下がります。
▶▶ボタンを押すと受信周波数が上がります。

FMボタン
押すごとにFM1、FM2バンドに切り替わります。

AMボタン
押すごとにAM1、AM2バンドに切り替わります。

■ MD MODE

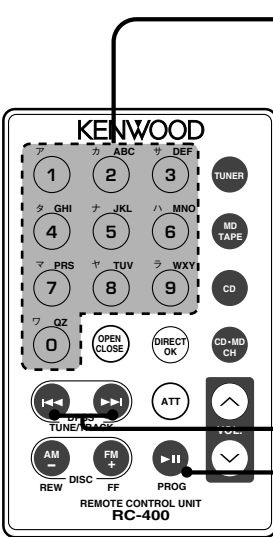

■ ナンバーボタン

演奏したい曲のトラックNo.を入力します。
トラックNo.表示が点滅（10秒間）中に◀◀または▶▶ボタンを押すと入力したNO.のトラックへサーチします。

■ ◀◀/▶▶ボタン

◀◀ボタンを1回押すと聴いている曲の先頭へ、押しごとに手前の曲へトラックサーチします。
▶▶ボタンは先の曲へトラックサーチします。

■ ▶||ボタン

MD演奏のプレイ/ポーズができます。

■ CD MODE

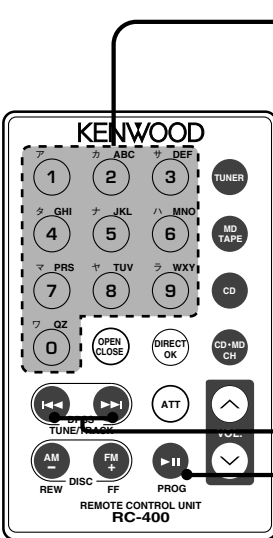

■ ナンバーボタン

演奏したい曲のトラックNo.を入力します。
トラックNo.表示が点滅（10秒間）中に◀◀または▶▶ボタンを押すと入力したNO.のトラックへサーチします。

■ ◀◀/▶▶ボタン

◀◀ボタンを1回押すと聴いている曲の先頭へ、押しごとに手前の曲へトラックサーチします。
▶▶ボタンは先の曲へトラックサーチします。

■ ▶||ボタン

CD演奏のプレイ/ポーズができます。

REMOTE CONTROL MODE

■DISC CHANGER CONTROL MODE

REMOTE CONTROL MODE

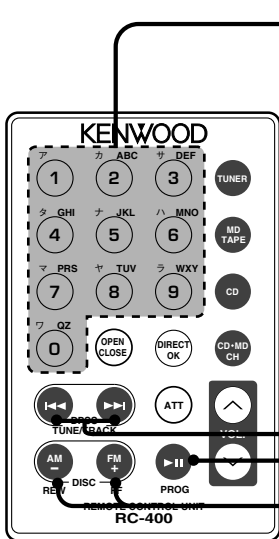

● ナンバーボタン

演奏したいトラックまたはディスクNo.を入力します。
トラックまたはディスクNo.表示が点滅 (10秒間) 中に
◀◀または▶▶ボタンを押すとトラックへサーチします。
+または-ボタンを押すとディスクへサーチします。

● ◀◀/▶▶ボタン

◀◀ボタンを1回押すと聴いている曲の先頭へ、押す
ごとに手前の曲へトラックサーチします。
▶▶ボタンは先の曲へトラックサーチします。

● ▶||ボタン

ディスク演奏のプレイ/ポーズができます。

● +/-ボタン

+ボタンは次のディスクを演奏します。
-ボタンは手前のディスクを演奏します。

■ SNPS/DNPS MODE

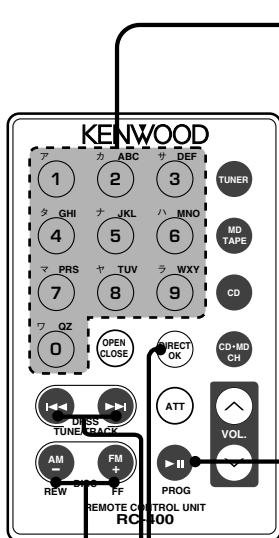

文字ボタン
 押すごとにボタンの上に表示してある文字が切り替わり表示されます。
 例 「A」（英大文字）では②ボタンを押すごとに
 ▶A▶B▶C▶

カタカナモードでは①ボタンを押すごとに
 ▶ア▶ア▶イ▶イ▶ウ▶ウ▶エ▶エ▶オ▶オ▶
 のように文字が選択できます。

IIボタン
 押すごとに文字種が「*」（数字記号）⇒「A」（英大文字）⇒「a」（英小文字）⇒「ア」（カタカナ）の順に切り替わります。

OKボタン
 押すと入力したネームが登録されます。

◀◀/▶▶ボタン
 ◀◀または▶▶ボタンを押すと文字入力カーソルの位置が移動します。

+/-ボタン
 +または-ボタンを押すと文字を選択できます。
 文字ボタンを操作せずに文字を選択したいときに使用します。

数字、記号は文字ボタンでは入力できません。+または-ボタンで選択してください。

接続のしかた



初めにエンジンキーが抜かれていることを確認後、ショート事故防止のため必ずバッテリーの⊖端子を外してください。

実施

1. 各セットの入・出力コードを確かめて接続します。
2. 電源ハーネスのスピーカーコードを接続します。
3. 電源ハーネスをアースコード（黒）、バッテリー電源コード（黄）、アクセサリ電源コード（赤）の順に接続します。
4. 電源ハーネスのコネクターをDPX-710MDに接続します。
5. 取付終了後に、バッテリーの⊖端子を接続します。
6. リセットボタンを押します。

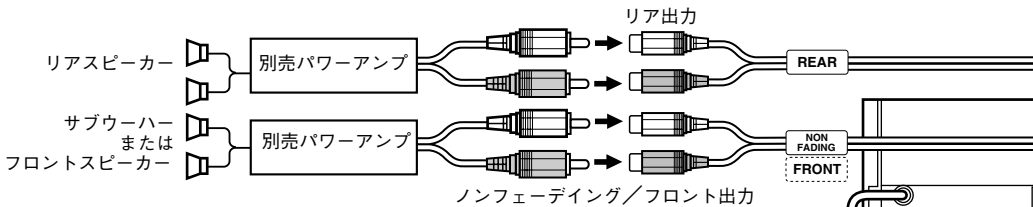

ノンフェーディング、フロント出力の選択は17ページをご覧ください。

別売ディスクチェンジャー

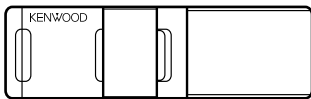

ディスクチェンジャー付属ケーブル

※ ディスクチェンジャーを2台接続する場合は別売のKCA-S200をご使用ください。
MD6、MD66、C705i、C705srを接続する場合はCA-KD20が必要です。

2スピーカー時のスピーカー接続方法

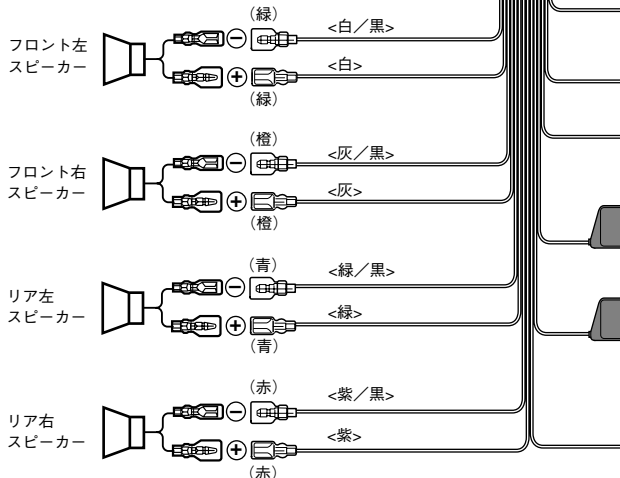
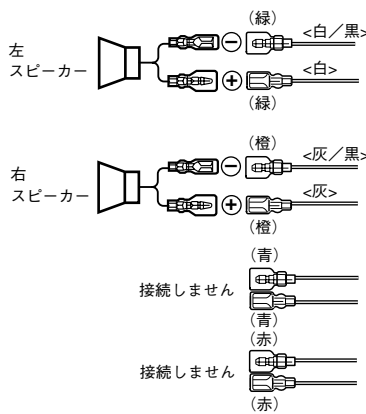

●ダイバシティアンテナの接続のしかた

ダイバシティ対応車はサブアンテナ端子を接続できます。アンテナ端子の形状が異なる場合は別売の変換コードが必要です。詳しくはカーオーディオカタログをご覧ください。

●ダイバシティ未対応車は

別売の汎用ダイバシティ変換プラグ"CA-83U"と汎用のFMアンテナを追加すると、本機のダイバシティシステムを活用することができます。詳しくはカーオーディオカタログをご覧ください。

●FMダイバシティシステムのオン/オフは20ページをご覧ください。

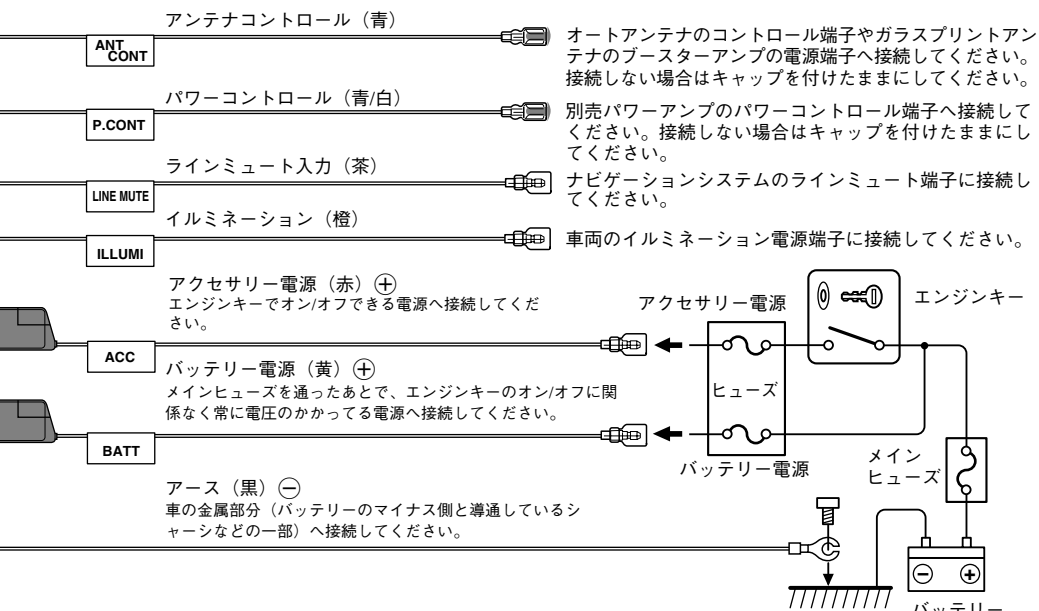
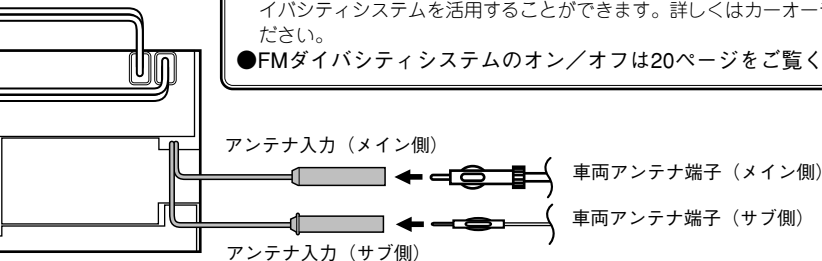

取り付けかた

付属のネジ (M5×6mm) 6本を使用して車両ブラケットなどに取り付けます。



- 取り付けには必ず付属のネジをご使用ください。
付属以外の長いネジを使用すると、本機内部が破壊されたり、発煙することがあります。また、短いネジを使用すると、本機が取付ブラケットなどから外れることがあります。
- 取り付け前にCDの動作確認をする場合は、本機を水平な状態にしてローディング/イジェクトをおこなってください。

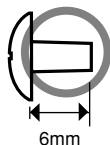

付属取付ネジ

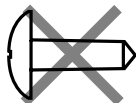

その他のネジ



付属ネジ一覧

	トラスネジ (M5×6mm)	6
	バインドネジ (M4×8mm)	1

バインドネジ
(M4×8mm) (付属)

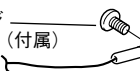

DPX-710MD

車両ブラケットなど

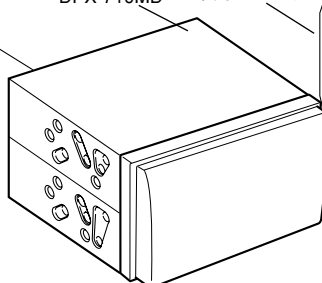

トラスネジ
(M5×6mm) (付属)

別売のワイリングキットにアースコードがある場合は本機背面に付属のバインドネジで固定します。



本機の取付角度は20°以下になるように取り付けてください。20°以上の角度で取り付けると音飛びの原因になります。

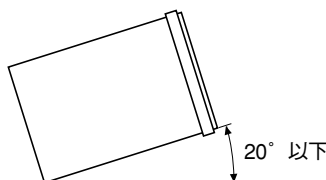

別売のワイリングキットや取付キットを使用することにより、車にベストフィットした取り付けができます。キットは取り付ける車種に応じて用意されています。くわしくはカタログをご覧ください。

ヒューズ交換のしかた



ヒューズが切れたときは、コードがショートしていないことを確認後、必ずヒューズに表示されている容量(アンペア数)の新しいヒューズと交換してください。規定容量以外のヒューズを使用すると、火災の原因になります。

ヒューズはアクセサリ電源コードとバッテリー電源コードのボックスの中にあります。フタを押しながら矢印の方向に引くとフタがはずれます。

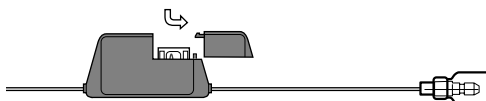

故障かな？と思ったら

ちょっとした操作ミスや配線違いなどにより、故障と思われることがあります。修理を依頼される前に、下記の各項目についてチェックしてください。

こんなとき ▼	どうして ▼	こうします ▼
電源が入らない	<ul style="list-style-type: none"> ・ヒューズが切れている。 ・入・出力/電源コードが間違っ て接続されている。 	<ul style="list-style-type: none"> ・コード類がショートしていないことを確認後、所定容量のヒューズと交換してください。(⇨ P.50) ・"接続のしかた(⇨ P.48)"を見て正しく接続してください。
音が出ない/小さい	<ul style="list-style-type: none"> ・アッテネーターがオンになっている。 ・音量が最小になっている。 ・フェダー、バランスが片側に片寄った設定になっている。 ・スピーカーコードが間違っ て接続されている。 ・ラインミュート端子が間違っ て配線されている。 ・結露している。 	<ul style="list-style-type: none"> ・リモコンのアッテネーターを解除してください。 ・音量を適度上げてください。 ・フェダー、バランスを調整してください。 ・"接続のしかた(⇨ P.48)"を見て正しく接続してください。 ・"接続のしかた(⇨ P.48)"を見て正しく接続してください。 ・しばらく、放置してから使用してください。
操作スイッチを押しても動作しない	マイコンが誤動作している。	リセットボタンを押してください。 ⇨ P.17
チューナーの感度が悪い	<ul style="list-style-type: none"> ・自動車のアンテナが伸びていない。 ・アンテナコントロール電源が接続されていない。 ・ローカルシークがオンになっている。 	<ul style="list-style-type: none"> ・アンテナを十分伸ばしてください。 ・"接続のしかた(⇨ P.48)"を見てアンテナコントロール電源を接続してください。 ・ローカルシークをオフにしてください。 ⇨ P.19
MDやCDが入らない	すでにMDやCDが入っている。	すでに入っているMDやCDを取り出してから入れてください。
MDを入れてもMD モードにならない	演奏しようとしたMDに何も記録されていない。	イジェクトボタンを押して、記録されているMDと入れ替えてください。
CDを入れてもすぐにでてしまう	<ul style="list-style-type: none"> ・CDが裏返しになっている。 ・CDが異常に汚れている。 ・結露している。 	<ul style="list-style-type: none"> ・ラベル面を上に入れて入れなおしてください。 ・"CDのお手入れ"を見てクリーニングしてみてください。 ・しばらく、放置してから使用してください。
音が飛んでしまう	<ul style="list-style-type: none"> ・取り付け角度が20°を越えている。 ・取り付けが不安定になっている。 ・MDやCDに傷や汚れなどがついて いる。 	<ul style="list-style-type: none"> ・20°以内の角度に調整してください。 ・しっかりと固定してください。 ・停車しても同じ部分で音が飛ぶときは、MDやCDの問題です。(CDは"CDのお手入れ" ⇨ P.10を参考)
音質が悪い (再生中ノイズが出る)	<ul style="list-style-type: none"> ・MDやCD自身の音質。 ・MDやCDに傷や汚れなどがついて いる。 	他のMDやCDを再生して問題がなければMDやCD自身の音質です。(CDは"CDのお手入れ" ⇨ P.10を参考)
選曲動作をしても目的の曲にならない	ランダムプレイモードになっている。	ランダムプレイモードを解除してください。



故障かな？と思ったら

こんなとき	どうして	こうします
音質が悪い（音が歪む）	<ul style="list-style-type: none"> • 音量が大きすぎる。 • スピーカーコードが車両側のネジにかみ込んでいる。 • スピーカーの配線が間違っている。 • 車内の温度が高温のため、本機内部の温度が60℃を越えて保護回路が働いている。 	<ul style="list-style-type: none"> • 適正音量で使用してください。 • スピーカー配線をチェックしてください。 • スピーカー出力端子とスピーカー入力端子間を正しく配線してください。 • ボリュームを下げ、車内の温度が下がるまで暫くお待ち下さい。本機内部の温度が下がると正常な状態に戻ります。
エンジンをオフすると、メモリー内容が消えてしまう	バッテリー電源が所定の場所に接続されていない。	“接続のしかた（⇨P.48）”を見て正しく接続してください。
DSP効果が得られない	<ul style="list-style-type: none"> • 2スピーカーシステムになっている。 • フロント出力とリア出力が逆に接続されている。 • スピーカーの右と左が逆に接続されている。 • スピーカーの⊕と⊖が逆に接続されている。 • フェダー、バランスの調整が片側に片寄っている。 	<ul style="list-style-type: none"> • フロント、リアの4スピーカーシステムにしてください。 • “接続のしかた（⇨P.48）”を見て正しく接続してください。 • “接続のしかた（⇨P.48）”を見て正しく接続してください。 • “接続のしかた（⇨P.48）”を見て正しく接続してください。 • フェダー、バランスをセンターに設定してください。

●ディスクチェンジャー（別売）を接続しているとき

こんなとき	どうして	こうします
ディスクチェンジャーモードにならない	本機のチェンジャー入力が接続されていない。	本機のチェンジャー入力を接続してください。
操作スイッチを押しても動作しない	マイコンが誤動作している。	本機のリセットボタンを押してください。
指定したディスクが演奏されない	<ul style="list-style-type: none"> • ディスクが異常に汚れている。 • ディスクが裏返しになっている。 • ディスクが2枚同じ場所に入っている。 • ディスクの入れた場所と指定 No. が違う。 • ディスクに大きな傷がある。 	<ul style="list-style-type: none"> • ディスクのクリーニングをしてください。 • マガジンをイジェクトしてディスクを正しく入れ直してください。 • マガジンをイジェクトしてディスクを正しく入れ直してください。 • マガジンをイジェクトして指定ディスクの No.を確認してください。 • 他のディスクを使用してください。
チェンジャー表示はするが音がでない	<ul style="list-style-type: none"> • 音量が最小になっている。 • アッテネーターがオンになっている。 • マイコンが正常に動作していない。 	<ul style="list-style-type: none"> • 音量を適度に上げてください。 • リモコンのアッテネーターを解除してください。 • 本機のリセットボタンを押してください。
選曲動作をしても目的の曲にならない	ランダムプレイ/マガジンランダムプレイモードになっている。	ランダムプレイ/マガジンランダムプレイモードを解除してください。

●以下の表示でシステムの状態をお知らせします。

- EJECT :** ●ディスクマガジンがセットされていない。
●ディスクマガジンが完全に入っていない。
など
- No Disc :** ディスクマガジンにディスクが1枚も入っていない。
- No Changer :** 別売のKCA-S200のCH1またはCH2端子にディスクチェンジャーが接続されていない。
- Error 04 :** ●ディスクが異常に汚れている。
●ディスクが裏返しになっている。
●ディスクに傷が多く付いている。
●ディスクに入っていない。
●トレイが入っていない。
- Error 77 :
/Error 99** 何らかの原因で正常に動作していない。
→本機のリセットボタンを押してください。"Error 77"、"Error 99"の表示が消えない場合、お近くのケンウッドサービス窓口へご相談ください。
- HOLD :** MDプレーヤー、ディスクチェンジャーの内部温度が 60℃以上になると保護回路が動き、動作しなくなることがあります。このときこの表示が出ます。
→ディスクチェンジャーまたは本機の取り付け場所の温度を下げたから使用してください。
- No Name :** ●ステーションネームプリセットされていない放送局を受信中に、放送局名表示にしようとした。
●ディスクネームプリセットされていないディスクを演奏中に、ディスク名表示にしようとした。
- No Title :** タイトルが記録されていないMDを演奏中に、ディスクタイトルやトラックタイトル表示にしようとした。
- No Text :** CDテキストが記録されていないCDを演奏中に、ディスクタイトルやトラックタイトル表示にしようとした。
- No Track :** 演奏しようとしたディスクチェンジャーのMDにデータが1つも記録されていない。
→次のMDを自動的に演奏します。
- Blank Disc :** 演奏しようとしたディスクチェンジャーのMDに何も記録されていない。
→次のMDを自動的に演奏します。
-  : ●演奏しようとしたMDプレーヤーのMDにデータが1つも記録されていない。
→イジェクトして、記録されているMDと入れ替えてください。
●MDプレーヤーが正常に動作していない。
→MDを入れなおしてください。
-  : CDプレーヤーが正常に動作していない。
→CDを入れなおしてください。

MDやCDが取り出せない、またはMDやCDを正しく入れなおしてもインジケーターが点滅したままの場合は、電源をオフしてお近くのケンウッドサービス窓口へご相談ください。

保証とアフターサービス

●保証書

この商品の保証書は別途添付しております。

必ず所定事項の記入及び記入内容をご確認いただき大切に保存してください。

●保証期間

お買上げの日より**1年間**です。

正常なご使用状態でこの期間内に万一故障が生じた場合には、保証書の記載内容によりお買上げの販売店またはケンウッドサービスセンター、各営業所が**無料修理**いたします。

●保証期間経過後の修理

お買上げの販売店またはケンウッド各営業所にご相談ください。修理によって機能が維持できる場合にはお客様のご要望により**有料修理**いたします。

本機の当社規定**補修用性能部品の最低保有期間**は製造打切後**6年間**です。(性能部品とは、その製品の機能を維持するために必要な部品です。)

●ディスクチェンジャーなどの他のユニットを接続されているお客様へ

修理のためお買上げの販売店、またはケンウッドサービスセンター、各営業所に本機をお持ちになるときは、接続しているユニットも一緒にお持ちください。

なおアフターサービスについて、ご不明な点はお買上げの販売店またはケンウッドサービスセンター、各営業所にご遠慮なくご相談ください。

仕様一覧

FMチューナー部

受信周波数範囲 (周波数ステップ)	76.0 MHz~90.0 MHz (100 kHz)
実用感度 (S/N:30 dB)	9.3 dBf (0.8 μ V/75 Ω)
S/N 50 dB感度	15.2 dBf (1.6 μ V/75 Ω)
周波数特性 (\pm 3.0 dB)	30 Hz~15 kHz
S/N比 (dB)	75 dB (MONO)
選択度 (\pm 400 kHz)	80 dB以上
ステレオセパレーション	40 dB (1 kHz)

AMチューナー部

受信周波数範囲 (周波数ステップ)	522 kHz~1629 kHz (9 kHz)
感度	28 dB μ
ステレオセパレーション	30 dB (400Hz)

MDプレーヤー部

レーザー	GaAIs (ダブルヘテロダイオード, $\lambda=780$ nm)
コーディング	アダプティブトランスフォーム アコースティックコーディング (ATRAC)
デジタルフィルター	8倍オーバーサンプリング
D/Aコンバーター	1 Bit
回転数	800~400 rpm (線速度一定)
ワウ & フラッター	測定限界以下

CDプレーヤー部

レーザー	GaAIs (ダブルヘテロダイオード, $\lambda=780$ nm)
デジタルフィルター	8倍オーバーサンプリング
D/Aコンバーター	1 Bit
回転数	500~200 rpm (線速度一定)
ワウ & フラッター	測定限界以下
周波数特性	10 Hz~20 kHz (\pm 1 dB)
高周波歪率	0.01 % (1 kHz)
S/N比 (dB)	93 dB (1 kHz)
ダイナミックレンジ	96 dB
チャンネルセパレーション	85 dB

DSP/イコライザー部

A/Dコンバーター	エンハンスト・デュアルビット 4次 $\Delta\Sigma$ 方式 20 bit
D/Aコンバーター	64倍オーバーサンプリング 4次 $\Delta\Sigma$ 方式 20 bit
イコライザー中心周波数(Hz)	128倍オーバーサンプリング 60, 120, 250, 500, 1k, 2k, 4k, 8k, 16k
可変範囲	-8 ~ +8 dB

オーディオ部

最大出力	40 W \times 4
定格出力	25 W \times 4 (4 Ω , 1 kHz, 1%THD)
ブリアウトレベル	800 mV/10K Ω
ブリアウトインピーダンス	600 Ω 以下

電源部

電源電圧	14.4 V (11~16 V)
最大消費電流	10.0 A

寸法・質量

埋込寸法 (W \times H \times D)	178 \times 100 \times 155 mm
質量 (重さ)	2.9 kg

付属部品

電源ハーネス	1本
トラスネジ (M5 \times 6mm)	6本
バインドネジ (M4 \times 8mm)	1本
カードリモコン	1個

※これらの仕様およびデザインは、技術開発にともない予告なく変更になる場合があります。

KENWOOD

株式会社 ケンウッド

〒150 東京都渋谷区道玄坂1-14-6

- 商品、商品の取り扱いに関するお問い合わせは、お客様相談室をご利用ください。
お客様相談室（東京）電話(03)3477-5335 〒153 東京都目黒区青葉台3-17-9
（大阪）電話(06)357-5335 〒534 大阪市都島区東野田町1-20-5（大阪京橋第一生命ビル）
（土、日、祝祭日および当社休日には休ませていただきます。）
- アフターサービスについては、お買い上げの販売店か、または、別紙「ケンウッド全国サービス網」をご参照のうえ、最寄りのサービスステーション、各営業所にご相談ください。