

KENWOOD

ボイスコントロールマイク

KNA-VM2300

取付説明書

お買い上げいただきましてありがとうございました。
ご使用前に、この取付説明書をよくお読みになり、正しくお使いください。

株式会社 ケンウッド KENWOOD CORPORATION

© PRINTED IN JAPAN B64-2086-00 (+) 01/8 7 6 5 4 3 2 1 01/12 11 10 9 8 7 6 5 4



実施

- 修理は必ず〈お買い上げの販売店〉、ケンウッドサービスセンター、または営業所にご依頼ください。
- ボイスコントロールマイクとトークスイッチは、運転操作に支障のない場所に、取り付けおよび配線を行ってください。

MEMO

- ボイスコントロールマイクの使い方については、ナビゲーションシステムの取扱説明書をご覧ください。

取付用部品一覧

下記の部品が揃っているか、取付作業を始める前にご確認ください。

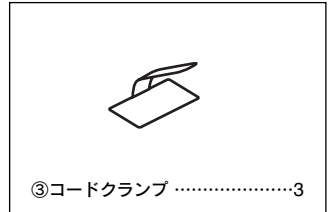
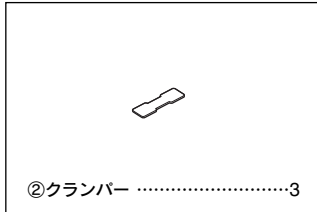
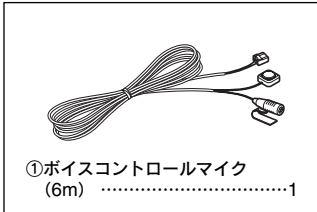

ナビゲーションシステムとの接続

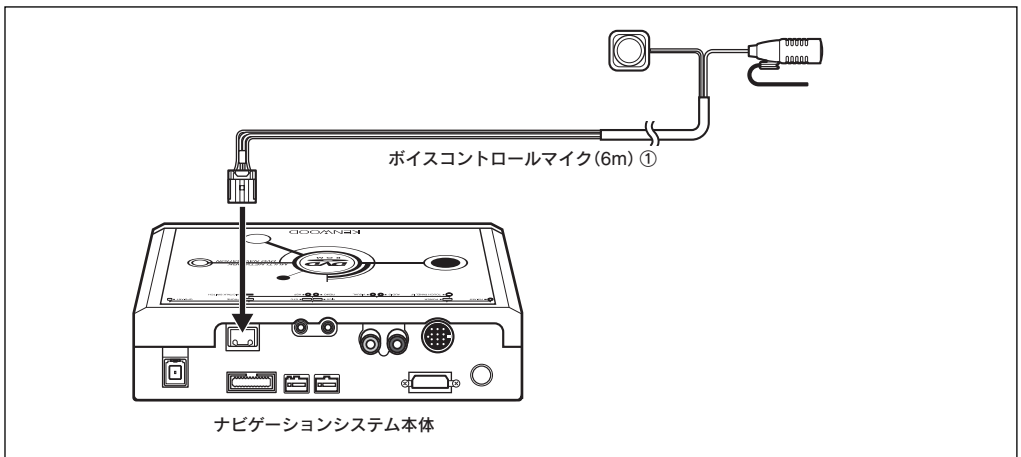

取り付け方法

トークボタンの取り付け

トークボタン裏面の両面テープのはくり紙をはがし、運転操作に支障のない場所に固定します。

MEMO

- 両面テープを貼る面の油汚れなどをきれいに拭き取ってください。汚れていると粘着力が低下し固定できなくなります。

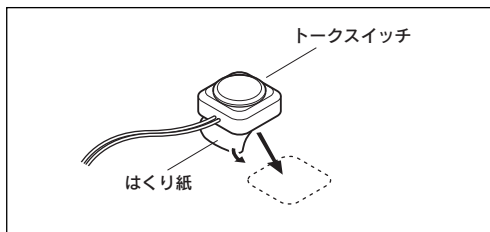

マイクの取り付け

ステアリングポストなど、音声の認識が可能な場所に固定します。

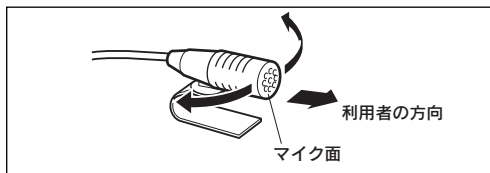
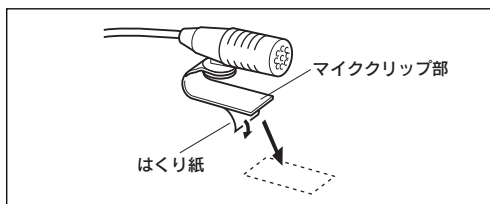

- マイクには指向性があります。マイク面を操作する人の方に向けて設置してください。

実施

1. マイククリップ部裏面のはくり紙をはがし、ステアリングポストなどの運転操作に支障のない場所に、両面テープで貼り付けます。
2. マイクは左右に角度を調整できます。利用者の口元を向くように調整します。
3. マイクコードを配線します。クランパー②およびコードクランプ③を使用し、適宜固定してください。

MEMO

- 両面テープやクランパー類を貼る面の油汚れなどをきれいに拭き取ってください。汚れていると粘着力が低下し固定できなくなります。

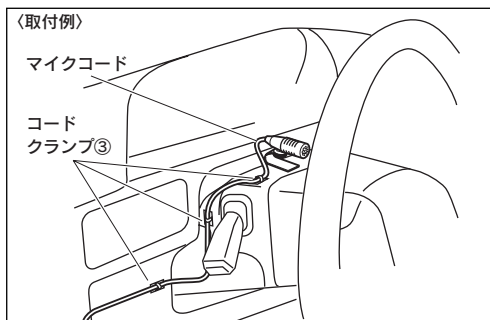

KENWOOD

株式会社 ケンウッド

〒150-8501 東京都渋谷区道玄坂 1-14-6

- 商品に関するお問い合わせは、カスタマーサポートセンターをご利用ください。
カスタマーサポートセンター (東京) 電話(03)3477-5335 FAX(03)3477-5334 〒153-0042 東京都目黒区青葉台 3-17-9
(大阪) 電話(06)6394-8085 FAX(03)6394-8308 〒532-0034 大阪市淀川区野中北 2-1-22
受付時間 9:00~18:00 (土、日、祝祭日および当社休日は休ませていただきます。)
- アフターサービスについては、お買い上げの販売店が、または、別紙「ケンウッド全国サービス網」をご参照のうえ、最寄りのサービスステーション、サービスセンター、各営業所にご相談ください。