KENWOOD

株式会社 ケンウッド

〒150-8501 東京都渋谷区道玄坂1-14-6

- 商品に関するお問い合わせは、カスタマーサポートセンターをご利用ください。
カスタマーサポートセンター（東京）電話(03)3477-2801 FAX(03)3477-5334 〒153-0042東京都目黒区青葉台3-17-9
（大阪）電話(06)6394-8085 FAX(06)6394-8308 〒532-0034大阪市淀川区野中北2-1-22
受付時間 9:00～18:00（土、日、祝祭日および当社休日は休ませていただきます）
- アフターサービスについては、お買い上げの販売店か、または、別紙「ケンウッド全国サービス網」をご参照のうえ、最寄りのサービスステーション、サービスセンター、各営業所にご相談ください。

KENWOOD

CDレシーバー

RX-490CD

取扱説明書

お買い上げいただきましてありがとうございます。
ご使用前に、この取扱説明書をよくお読みのうえ、説明の通り正しくお使いください。
また、この取扱説明書は大切に保管してください。
本機は日本国内専用モデルですので、外国で使用することはできません。

株式会社 ケンウッド
KENWOOD CORPORATION

Source Selection/CD Mode

Tuner Mode

Audio Control

Clock Control

● 使いこなし!

ファンクショナルオペレーション

Functional Operation

● ここさえ読めばひとまずOK!

イージーオペレーション

EZ Operation

COMPACT
disc
DIGITAL AUDIO

Help

© B64-2122-00 (JW/JN)

Functional Operation

EZ Operation

Options

Help

Contents

ここを読まなければ操作できない！
この取扱説明書を読むルールが書いてあります。

本書の読みかた

本書の読みかた4

安全上のご注意6

使用上のご注意8

CDの取り扱い10

ここさえ読めばひとまずOK！
イージーオペレーション

EZ Operation

CD、FM/AM放送、交通情報の聴きかた12

思ったとおりに動作しなかったとき
わからない用語が出てきたら…
困ったときのお助けページ！

Help ?

Help?24

付録

Appendices

取り付け時のご注意28

接続30

取り付け32

保証とアフターサービス34

仕様一覧35

使いこなし！ ファンクショナルオペレーション

Functional Operation

Source Selection/CD Mode14

ソース選択

トラックサーチ

マニュアルサーチ

トラックリピートプレイ

トラックランダムプレイ

スキッププレイ

Tuner Mode16

バンド切り替え

チューニング

オートメモリー

マニュアルメモリー

プリセットチューニング

Audio Control18

オーディオコントロール

dB EQUALIZER

スピーカーマッチング

交通情報音量設定

ラウドネスコントロール

Clock Control20

時計表示

時刻合わせ

オプションも使いこなそう！ オプションズ

Options

External Disc Control22
トラックサーチ
マニュアルサーチ
ディスクサーチ
トラック/ディスクリピートプレイ
トラックランダムプレイ
マガジンランダムプレイ
スキャンプレイ

- Source Selection/CD Mode
- Tuner Mode
- Audio Control
- Clock Control

Options

Help

本書の読みかた

この取扱説明書では、本機の使いかたや別売品を大きく次の4つのブロックに分けて説明しています。

ここさえ読めばひとまずOK!
イージーオペレーション

EZ Operation

使いこなし! ファンクショナルオペレーション

Functional Operation

オプションも使いこなそう! オプションズ

Options

Help

すぐに使いたいかたのために、必要最小限の機能をできるだけ簡単に説明しています。

ここだけ読めば、とりえずお使いいただけます。

EZ Operationを習得したらここへ。

すべての機能をステップバイステップで説明しています。ここを読めば、十分に使いこなすことができます。

本機に接続できる別売品のすべての機能の使いかたを説明しています。

別売品を接続しているときにお読みください。

思ったとおりに動作しなかったときの原因と対策を説明しています。

これらのほかに、本機の取り付け方法などを説明した [Appendices] があります。

- 取扱説明書に記載されているディスプレイ部やパネルの表記は操作説明を円滑に行うための表示例です。このため、実際の機器とは異なることや、実際にはありえない表示パターンが記載されていることがあります。

本文でのマークについて



共通の操作

ソースにかかわらず共通の操作を表しています。



CDの操作

CDをプレイする操作を表しています。



チューナーの操作

FM/AM放送を受信する操作を表しています。



注意

ケガなどを防ぐための大切な注意事項を表しています。



メモ

本機の損傷を防ぐための注意事項を表しています。また、機能・使用方法の制限や使いかたのアドバイスも表しています。

短かく押す

ボタンをチョンと押すことを表します。



1秒以上押す

1秒以上（メモリーに書き込むときは2秒以上）押す操作を表します。



動作が始まるまで、または画面の表示が変わるまでボタンを押し続けることを表しています。

通常、1秒間押します。また、メモリーに書き込むときには2秒間押します。押す秒数は矢印中の表示を目安にできます。

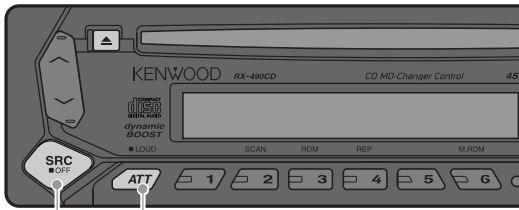

A

B

この辺ボタンABC…
操作するボタンがどこにあるのか…、位置を表すためのマークです。

ソース選択

プレイするソースを切り替えます。

A



押すたびに次の順で切り替わ

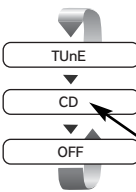

FM/AM放送を受信
CDをプレイ
電源をオンのままで機能を停止

ディスプレイ表示スクロール
ボタンを押すたびに切り替わるモードや表示を表します。

内容の説明

表示される文字または内容

時刻合わせ

時刻を合わせます。

1 時計を表示します

C



10:35

ディスプレイ表示
このディスプレイが表示されるまでボタンを押すことを表します。

時計表示中は●インジケータが点灯します。

2 時刻合わせを開始します

C



10:35

時計表示が点滅するまで押し続けます。

- Source Selection/CD Mode
- Tuner Mode
- Audio Control
- Clock Control

Options

Help

上記マーク表記例は実際の操作とは異なります。

安全上のご注意

製品を安全にご使用いただくため「安全上のご注意」をご使用前によくお読みください。

絵表示について：

この取扱説明書では、製品を安全に正しくお使い頂き、あなたや他の人々への危害や財産への損害を未然に防止する為にいろいろな絵表示をしています。その表示と意味は次のようになっています。内容をよく理解してから本文をお読みください。



警告

この表示を無視して、誤った取り扱いをすると、人が死亡または重傷を負う可能性が想定される内容を示しています。



注意

この表示を無視して、誤った取り扱いをすると、人が傷害を負う可能性が想定される内容を示しています。

絵表示の例



注意

△記号は注意（警告を含む）を促す内容があることを告げるものです。近傍に具体的な注意内容が描かれています。



禁止

⊘記号は禁止の行為であることを告げるものです。図の中や近傍に具体的な禁止内容（左図の場合は分解禁止）が描かれています。



実施

●記号は行為を強制したり指示する内容を告げるものです。近傍に具体的な指示内容が描かれています。

お客様または第三者が、この製品の誤使用、使用中に生じた故障、その他の不具合またはこの製品の使用によって受けられた損害については、法令上の賠償責任が認められる場合を除き、当社は一切その責任を負いませんので、あらかじめご了承ください。

交通事故の発生を防ぐため、必ず以下の事項をお守りください。

警告



実施

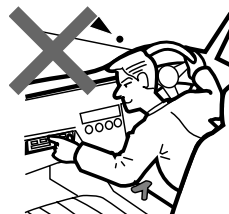

運転者が以下のような行為をするときは、必ず、安全な場所に車を停車させてから、行ってください。

- カーオーディオの操作（音量調節、ディスクの挿入・取り出し など）



実施



運転中の音量は、車外の音が聞こえる程度でご使用ください。

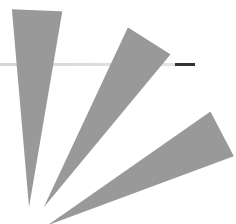

⚠ 注意

以下のような異常があった場合は、直ちに使用を中止し、購入店、ケンウッドサービスセンター、ケンウッドサービスステーション、営業所へご相談ください。そのまま使用すると、火災その他の事故の原因となります。

- 音が出ない
- ディスプレイが表示されない
- 異物が入った
- 水がかかった
- 煙が出る
- 変な匂いがする



禁止

修理は必ず購入店、ケンウッドサービスセンター、ケンウッドサービスステーション、営業所にご依頼ください。お客様による修理は、火災その他の事故の原因となります。



禁止

製品の分解や改造はしないでください。火災その他の事故の原因となります。

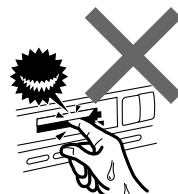

禁止

ディスク挿入口に手や指を入れないでください。ケガをすることがあります。



禁止

本製品内に水や異物を入れないでください。発煙、発火、感電の原因となります。



禁止

製品は、車載用以外としての用途では使用しないでください。



禁止

本製品に、強い衝撃を与えないようにしてください。ガラス部品を使用しているため、割れてケガをするおそれがあります。



実施

本製品の取り付け・配線は技術と経験が必要です。安全のため<お買い上げの販売店>にご依頼ください。

使用上のご注意

本機に接続するCDプレーヤー/ディスクチェンジャーについて

本機には、“O-Nスイッチ”のついているケンウッド製CDプレーヤー/ディスクチェンジャーが接続できます。また、“O-Nスイッチ”は“N”側に設定してください。

別売品のCD/MDスイッチングユニット“KCA-S210A”を使用するとディスクチェンジャーを2台まで接続することができます。接続などの詳しい説明はKCA-S210Aに付属の取扱説明書をご覧ください。

“O-Nスイッチ”のついていないケンウッド製ディスクチェンジャー、および他社製のディスクチェンジャーは、本機に接続することはできません。接続すると破損や故障の原因となります。

接続している機種により、使用できる機能や表示できる情報が異なる場合があります。

取り付け時の注意

直射日光のあたる場所、熱風のあたる場所、水のかかる場所、しっかりした取り付けのできない場所、振動の多い場所には設置しないでください。

本機に使用するリモコンについて

本機に使用できるリモコンは、カタログをご覧ください。なるか、購入店にお問い合わせください。なお、操作方法はリモコンに付属の取扱説明書に記載されています。

セットの異常にお気づきのときは

本機の異常にお気づきのときは、まずHelp(p.24)を参照して解決方法がないかお調べください。解決方法が見つからないときは、本機のリセットボタンをペン先などで押してください。



リセットボタン

リセットボタンを押しても正常に戻らないときは、本機の電源をオフにして、購入店またはお近くのケンウッドサービスセンターへ相談してください。

温度について

直射日光下で窓を閉めきっていると、自動車内は非常に高温になります。

本機内部が60℃を越える高温になると、保護回路が働いてCDの演奏ができなくなります。

このようなときは、車内の温度を下げてください。保護回路機能が解除され、演奏ができる状態になります。もし正常に動作しないときはリセットボタンを押してください。

オートアンテナ付き車に取り付けた場合

ラジオのアンテナが自動的に伸びるオートアンテナ車に取り付けた場合、チューナーモードにしたり交通情報機能をオンにすると、車両のアンテナが自動的に伸びます。

天井の低い車庫に入る場合は、本機の電源をオフにするか、FM/AM放送以外のソースに切り替えてください。

結露について

寒いときにヒーターを付けた直後など、本機の内部に露（水滴）が付くことがあります。これを結露といい、この状態ではCDの読み取りができなくなります。

このようなときは、CDを取り出して約1時間ほど放置すると、結露が取り除かれます。

もし、何時間たっても正常に作動しない場合は、購入店またはケンウッドサービスセンターへ連絡してください。

使用できないCD

特殊な形状のCDは使用できません。必ず円形のものをご使用ください。円形以外のCDを使用すると故障の原因になります。



記録面（レーベル面の反対側）が着色してあるものや汚れているCDは引き込まない、取り出せないなどの誤動作をすることがあります。

マークの付いていないCDは使用しないでください。

ファイナライズ処理を行っていないCD-RおよびCD-RWは再生できません。（ファイナライズ処理については、お使いのCD-R/CD-RWライティングソフトやCD-R/CD-RWレコーダーの説明書をご覧ください）

このほかにもCD-RやCD-RWで記録されたCDは、記録状態により再生できない場合があります。

レーベル面にシールの貼ってあるCDを使用すると、CDが変形したり、シールがはがれることがあります。本機の故障の原因となることもあるため、レーベル面にシールの貼ってあるCDは使用しないでください。

CD用アクセサリについて

音質向上やディスク保護を目的としたディスク用アクセサリ（スタビライザー、保護シート、レンズクリーナーなど）は故障の原因となりますので使用しないでください。



8cmCDはアダプターは使用せず、そのまま挿入してください。8cmCDアダプターを使用するとディスクが取り出せなくなるなど、故障の原因になります。

また、接続するCDチェンジャーで8cmCDを使用する場合は別売の8cmCD用マガジンをご使用ください。

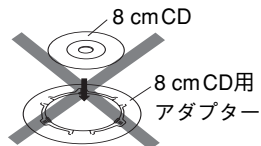

セットのお手入れについて

本機の前面パネルが汚れたときは、シリコンクロスか柔らかい布でからぶきしてください。汚れがひどいときは、中性のクリーナーをいったん布に付けてから汚れを落とし、その後洗剤を拭き取ってください。

スプレー式のクリーナーなどを直接本機に吹きかけると、本機の機構部品に支障を与えたり、固い布やシンナー、アルコールなどの揮発性のもので拭くと、傷が付いたり文字が消えることがあります。

レンズクリーナーについて

レンズクリーナーは使用しないでください。光学系部品に損傷を与えたり、イジェクトができなくなるなど、故障の原因になる場合があります。

CDの取り扱い

CDの取り扱いについて

CDの汚れや、ゴミ、キズ、反りなどが、音飛びなどの誤動作や、音質劣化の原因になることがあります。取り扱いは記録面に触れないようにしてください。(レーベルが印刷されていない面が記録面です)

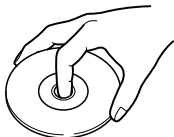

CD-RやCD-RWは通常の音楽CDより反射膜が弱い
ため、傷が付くことなどにより、はがれることが
あります。また、指紋による音飛びにも弱いメ
ディアです。取り扱いには十分注意をしてください。
詳細な注意事項がCD-RおよびCD-RWのパッケージ
などにも書かれています。それらの注意事項も読
んでから使用してください。

記録面や、レーベルが印刷されている面に紙テー
プなどを貼らないでください。

CDにセロハンテープやレンタルCDのラベルなど
のノリがはみ出したり、はがした痕があるものは
お使いにならないでください。そのままCDプレー
ヤーにかけるとCDが取り出せなくなったり、故障
することがあります。

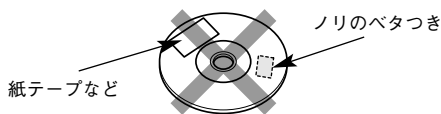

CDの保存

直射日光があたる場所(シートやダッシュボードの
上)など、温度が高い場所には置かないでください。
特にCD-R、CD-RWは通常の音楽CDに比べ、高温、
多湿の環境に弱く、ディスクによっては車内に長時
間放置すると使用できなくなる場合があります。

長期間演奏しないときは、本機からCDを取り出し
て、ケースに入れて保管してください。

キズ、汚れ、反りの原因になりますので、ケース
に入れずに重ねて置いたり、斜めに立てかけて保
存しないでください。

新しいCDを使うときは

新しいCDを使うときは、CDのセンターホールや
外周部に“バリ”がないことを確認してください。
“バリ”がついたまま使用すると、CDが挿入でき
なったり音飛びの原因になります。“バリ”があ
るときは、ボールペンなどで取り除いてから使用
してください。

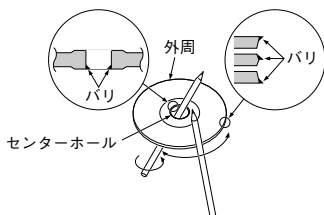

CDのお手入れ

CDが汚れたときは、市販のクリーニングクロスや柔らかい木綿の布などで、中心から外側に向かって軽くふき取ってください。

従来のレコードクリーナー、静電防止剤や、シンナーやベンジンなどの薬品は絶対に使用しないでください。

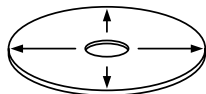

CDの取り出しかた

本機からCDを取り出すときは水平方向に引き出してください。

下側に強く押しながら引き出すとCDの記録面に傷を付ける原因となります。

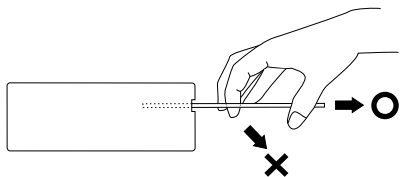

CDのプレイは簡単！ CDを差し込むだけです。



CDを取り出します。



CDをプレイするときは…

プレイするCDを差し込みます。
CDが入っているときはINインジケーターが点灯します。



音量を上げます。



音量を下げます。



電源をオン/オフします。

押すと電源がオンになり、1秒以上押すと、電源がオフになります。



CDのプレイとFM/AM放送を切り替えます。

ディスクが入っているときに押すと、CD、FM/AM放送、OFFに切り替わります。



音量をすばやく小さくします。

もう一度押すか、へボタンを押すと元の音量に戻ります。



メモリーされている放送局を選びます。

2秒以上押すと、受信中の放送局を、ボタンにメモリーします。



安全のため、周囲の音が聞こえる音量でお聴きください。

注意

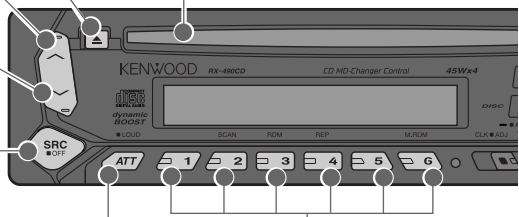



CDの操作



チューナーの操作



共通の操作



プレイする曲を選択します。



受信する放送局を選びます。

受信状態の良い放送局を自動的に受信します。
チューニングモードの設定により、メモリーしている放送局を順に受信するようしたり、周波数を1ステップずつ変えたりできます。(16ページ)



**交通情報の周波数を(1620KHz/
1629KHz/522KHz) 切り替えます。**



**FM放送バンドを(FM I /FM II
/FM III) 切り替えます。**



AM放送バンドに切り替えます。



交通情報を受信します。

交通情報を受信中は  インジケータが点灯します。
もう一度押すと元に戻ります。

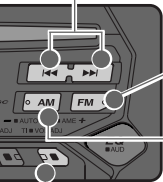

Source Selection/CD Mode

Tuner Mode

Audio Control

Clock Control

Options

Help

Source Selection / CD Mode

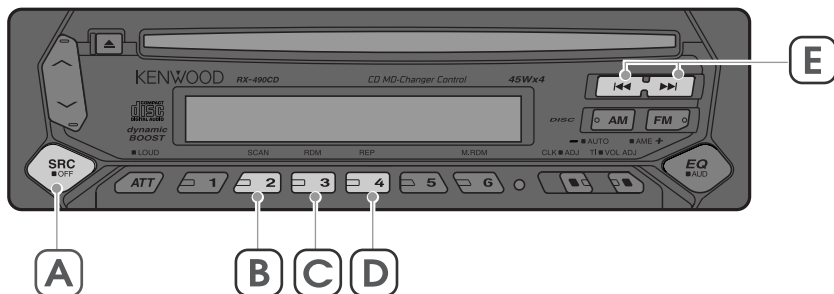

ソース選択

プレイするソースを切り替えます。



押すたびに次の順で切り替わります。

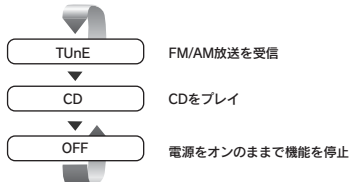

別売品のユニットが接続されているときには、次の順で切り替わります。

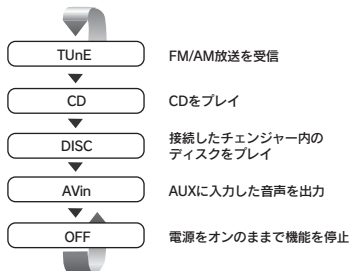

別売品のKCA-S210AまたはCA-C1AXを接続すると“AVin”が表示され、AUX入力された音声を出力することができます。

トラックサーチ

順に曲を選びます。

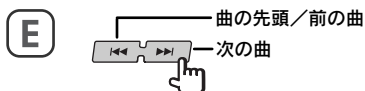

押すたびに、次の曲、または現在プレイ中の曲の先頭/前の曲へトラックサーチします。

マニュアルサーチ

現在プレイ中の曲を早送り/早戻しします。

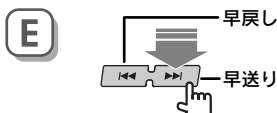

ボタンを押している間だけ、早送り/早戻しされます。

プレイするソースを切り替えます。
また、CDをいろいろな機能を使ってプレイします。

基本的なCDの聴き方はEZ Operation（12ページ）をご覧ください。

トラックリピートプレイ

現在聴いている曲を繰り返しプレイします。



押すたびに、トラックリピートプレイがオン／オフされます。トラックリピートプレイ中は、**REP**インジケータが点灯し、トラックナンバーが点滅します。

トラックランダムプレイ

現在のディスク内の曲をランダムな順でプレイします。



押すたびに、トラックランダムプレイがオン／オフされます。トラックランダムプレイ中は**RDM**インジケータが点灯し、トラックナンバーが点滅します。

🔊 を押し、次の曲をランダムに選択します。

スキャンプレイ

ディスク内の各曲の先頭部分を10秒間ずつプレイして曲を探ることができます。

1 スキャンプレイを開始します



スキャンプレイ中は**SCN**インジケータが点灯し、トラックナンバーが点滅します。

2 聴きたい曲のところで…



その曲からプレイされます。

🔊 すべてのトラックがスキャンされると、スキャンプレイは、自動的に終了します。

Tuner Mode

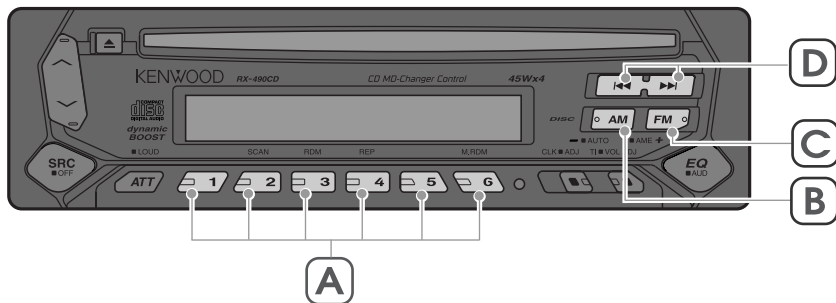

バンド切り替え

FM I、FM II、FM IIIバンドに切り替えます。



押すたびに、FM I/FM II/FM IIIバンドの順で切り替わります。

AMバンドに切り替えます。



バンドインジケータに受信しているバンドが表示されます。

チューニング

受信する放送局を選びます。

1 バンドを選びます

前記の“バンド切り替え”を参照してバンドを選びます。

2 チューニングモードを選びます



1秒以上押すたびに、チューニングモードがオート1/オート2/マニュアルに切り替わります。チューニングモードがオート1のときは **AUTO 1** インジケータが点灯し、オート2のときは **AUTO 2** インジケータが点灯します。

3 放送局を選びます



チューニングモードがオート1のとき

(**AUTO 1** インジケータが点灯しています) 受信状態の良い放送局を自動的に選びます。途中で解除するときは、**MEM** または **PRE** を押します。

チューニングモードがオート2のとき

(**AUTO 2** インジケータが点灯しています) メモリーされている放送局を番号順に受信します。(プリセットメモリーの方法は17ページをご覧ください)

チューニングモードがマニュアルのとき

押すたびに、周波数が1ステップずつ変わります。

FMステレオ放送を受信すると **ST** インジケータが点灯します。

FM/AM放送を受信します。

また、各バンドごとに6局までの放送局をメモリーしておくこともできます。

基本的なFM/AM放送の聴き方はEZ Operation（12ページ）をご覧ください。

オートメモリー

受信状態の良い放送局を自動的に選んでメモリーします。

1 バンドを選びます

前記の“バンド切り替え”を参照してバンドを選びます。

2 オートメモリーします



周波数表示が次々に変わるまで押し続けます。

6局メモリーするか、周波数を1周すると自動的にオートメモリーは終了します。

マニュアルメモリー

受信中の放送局をメモリーします。

1 バンドを選びます

前記の“バンド切り替え”を参照してバンドを選びます。

2 放送局を選びます



3 メモリーするボタン（1～6のいずれか）を選びます

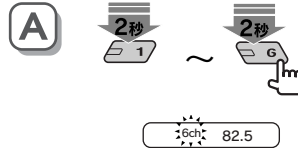

ボタンナンバー表示が1回点滅するまで押し続けます。

プリセットチューニング

メモリーボタン（1～6）にメモリーされている放送局を受信します。

1 バンドを選びます

前記の“バンド切り替え”を参照してバンドを選びます。

2 メモリーボタン（1～6のいずれか）を選びます

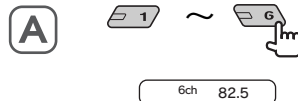

押したボタンの番号がメモリーナンバーに表示され、メモリーされている周波数が呼び出されます。

Audio Control

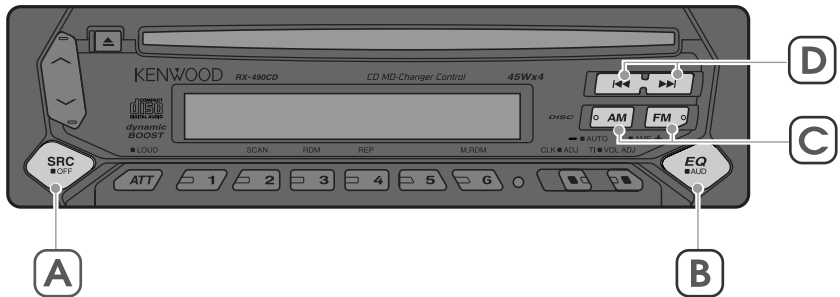

オーディオコントロール

音量バランスなどを設定します。

1 オーディオコントロールモードにします



“BAS”の表示が出るまで押し続けます。

2 設定する項目を選択します

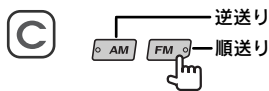

3 値を選択します



設定できる項目と値は次のとおりです。

| 設定項目 | 設定値 |
|---------------------------|---------------|
| BAS [バス] (低音の音量レベル) | -8~8 |
| MID [ミッド] (中低音の音量レベル) | -8~8 |
| TRE [トレブル] (高音の音量レベル) | -8~8 |
| BL [バランス] (左右の音量レベル) | L[左]15~R[右]15 |
| FD [フェーダー] (前後の音量レベル差) | R[後]15~F[前]15 |

- “BAS”、“MID”、および“TRE”の値は、FM放送、AM放送、CD、DISCの各ソースごとに設定できます。
- “BAS”、“MID”、および“TRE”の値は、dB EQUALIZERの設定を変えると、dB EQUALIZERで設定した値に置き換えられます。

4 オーディオコントロールを終了します



音質などを調整します。

dB EQUALIZER

ジャンル別に設定された音質を呼び出します。



押すたびに次の順でメモリーされている音質に切り替わります。オンになっているジャンルのインジケーターが点灯します。

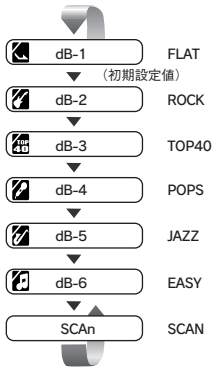

- “SCAn” を選択中は、5 秒間ごとに “dB-1” ～ “dB-6” の順で自動的に切り替わります。
- dB EQUALIZERはFM放送、AM放送、CD、DISC の各ソースごとに設定できます。
- dB EQUALIZERの設定は、スピーカーマッチングの設定により変わります。スピーカーマッチングを先に設定してください。
- dB EQUALIZERの設定を変えると、オーディオコントロール（18ページ）で設定した “BAS”、“MID” および、“TRE” の値は、dB EQUALIZERの値に置き換えられます。

スピーカーマッチング

音質をスピーカーに合わせて微調整します。

1 ALL OFFモードにします

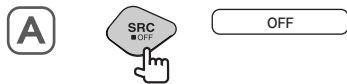

2 スピーカーマッチングモードにします



3 スピーカーの選択をします



押すたびにスピーカーの設定が以下のように切り替わります。

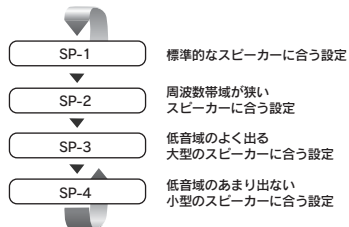

Audio Control / Clock Control

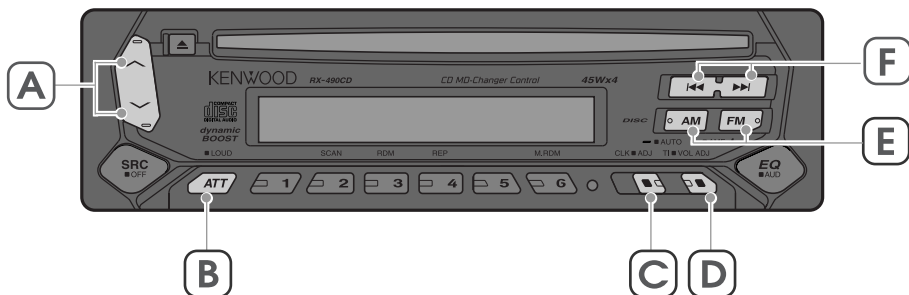

● 交通情報音量設定

交通情報受信時の音量をメモリーします。

1 交通情報モードにします



2 設定したい音量にします

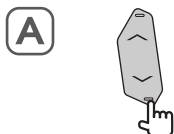

3 音量をメモリーします



音量表示が1回点滅するまで押し続けます。もう一度押しすと、交通情報モードは解除されます。次回から交通情報モードにすると、自動的にこの設定した音量になります。

● ラウドネスコントロール

高音音と低音音を強調してメリハリのある音質にします。



1秒以上押すたびに、LOUDネスコントロールがオン/オフされます。LOUDネスコントロールがオンのときは **LOUD** インジケーターが点灯します。

時計表示

時計を表示します。

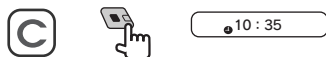

押すたびに、時計表示がオン/オフされます。CDモード中は、トラックタイムと時計表示が切り替わります。時計表示時中は **●** インジケーターが点灯します。

● パワーオフ中は時計表示できません。

時刻合わせ

時刻を合わせます。

1 時計を表示します



時計表示中は  インジケーターが点灯します。

2 時刻合わせを開始します



時計表示が点滅するまで押し続けます。

3 “時” を合わせます

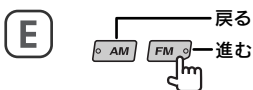

4 “分” を合わせます

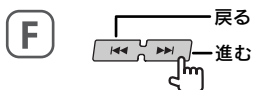

5 時刻合わせを終了します



“分” を調整したときは、“00” 秒からカウントがスタートします。

External Disc Control

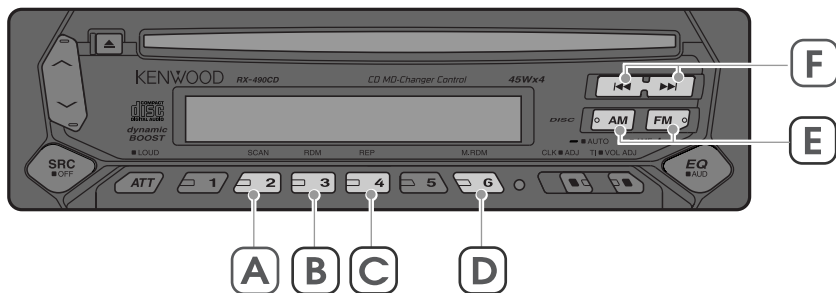

トラックサーチ

順に曲を選びます。

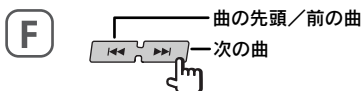

押すたびに、次の曲、または現在プレイ中の曲の先頭/前の曲へとトラックサーチします。

マニュアルサーチ

現在プレイ中の曲を早送り/早戻しします。

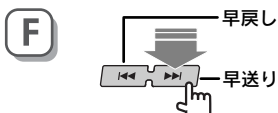

ボタンを押している間だけ、早送り/早戻しされます。

ディスクサーチ (ディスクチェンジャーのみ)

プレイするディスクを選択します。

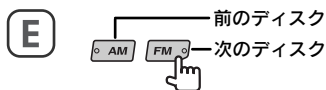

❗ “10” 番目のディスク番号は “0” と表示されます。

トラック/ディスクリピートプレイ

現在聴いている曲またはディスクを繰り返してプレイします。



押すたびに、次のようにオン/オフします。リピートプレイがオンのときは、**REP**インジケータが点灯します。

| | | |
|--|--------|------------------------------|
| | T-03 | トラックリピートオン |
| | T-03 | ディスクリピートオン (ディスクチェンジャーのみ) |
| | 1 T-03 | トラック/ディスクリピートオフ |

別売品のCDプレーヤーやディスクチェンジャーを接続しているときは、本機からコントロールできます。

トラックランダムプレイ

現在のディスク内の曲をランダムな順でプレイします。

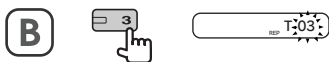

押すたびに、トラックランダムプレイがオン/オフします。ランダムプレイ中は**RDM**インジケータが点灯し、トラックナンバーが点滅します。

🔊 を押すと、次の曲をランダムに選択します。

マガジンランダムプレイ (ディスクチェンジャーのみ)

マガジン内のディスクをランダムな順でプレイします。



押すたびに、マガジンランダムプレイがオン/オフします。マガジンランダムプレイ中は**RDM**インジケータが点灯し、トラックナンバーとディスクナンバーが点滅します。

🔊 を押すと、次の曲をランダムに選択します。

スキャンプレイ

ディスク内の各曲の先頭部分を10秒間ずつプレイして曲を探すことができます。

1 スキャンプレイを開始します



スキャンプレイ中は**SCN**インジケータが点灯し、トラックナンバーが点滅します。

2 聴きたい曲のところで...



その曲からプレイされます。

🔊 すべてのトラックがスキャンされると、スキャンプレイは、自動的に終了します。

Help ?

電源がオンにならない

- ヒューズが切れている。
- 入出力ケーブル、電源コード、パワーコントロールコードなどの接続が間違っている。

- コード類がショートしていないことを確認した後、同じ容量のヒューズと交換してください。
- 「接続」(30ページ)を見て正しく接続してください。

音が出ない/音が小さい

- 音量が最小になっている。
- フェダー、バランスが片方に寄っている。

- 音量を適度に上げてください。
- フェダーやバランスを正しく調整してください。

操作スイッチを押しても動作しない

内蔵のマイコンが誤動作している。

リセットボタンを押してください。(8ページ)

音質が悪い (音がひずむ)

- 音量が大きすぎる。
- スピーカーコードが車両側のネジにかみ込んでいる。
- スピーカーの配線が間違っている。

- 音量を適正に調整してください。
- スピーカーの配線を確認してください。
- スピーカー出力端子をそれぞれのスピーカーと正しく接続してください。

チューナーの感度が悪い

- 自動車のアンテナが伸びていない。
- アンテナコントロール電源が接続されていない。
- アンテナ入力がきちんと接続されていない。

- アンテナを十分に伸ばしてください。
- 「接続」(30ページ)を見て正しく接続してください。
- アンテナ入力を確実に接続してください。

SRCボタンを押しても、DISCに切り替わらない

- それぞれのソースを聴くのに必要な別売品のユニットが接続されていない。
- 別売品ユニットを接続後にリセットボタンが押されていない。

- 接続されていないソースには切り替わりません。「接続」(30ページ)を見て正しく接続してください。
- リセットボタンを押してください。(8ページ)

音質が勝手に切り替わる

dB EQUALIZERがSCANモードに設定されている。

“dB EQUALIZER”(19ページ)を参照して、SCANモード以外に切り替えてください。

オーディオコントロールモードにならない

dB EQUALIZERがSCANモードに設定されている。

SCANモード以外でオーディオコントロール(18ページ)を行ってください。

チューナーの音が途切れる

CDをイジェクトしている。

CDのイジェクト動作中は、一時的に音が出なくなります。イジェクト動作が完了すると元通りに音が出ます。

ラウドネスコントロールをオンにしても高音が強調されない

FM/AM放送を聴いている。

チューナーモードでは低音のみが強調されます。

CD/External Disc mode

SRCボタンを押してもCDに切り替わらない

CDがセットされていない。

プレイするCDをセットしてください。

CDが入らない

すでにCDが入っている。

入っているCDを取り出してから入れてください。

CDのプレイ中に振動で音飛びする

- 取り付け角度が30°を超えている。
- 取り付けが不安定になっている。

- 30°以下になるように取り付けしなおしてください。
- しっかりと取り付け直してください。なお、駐停車中でも音飛びする場合や同じ場所で音飛びする場合はCDに原因があります。

CDをプレイできない

- CDが裏返しである。
- CDが異常に汚れている。
- 結露している。
- CDが内部的に検出されていない。

- レーベル面を上にして入れ直してください。
- 「CDの取り扱い」を見て、CDをクリーニングしてください。
- しばらく放置してから使用してください。(9ページ)
- リセットボタンを押してCDを取り出しから、再度CDを挿入してください。

CDを取り出せない

- CDがイジェクト途中で止まっている。
- ACCスイッチをオフにしてから10分以上経過したため。

- イジェクトボタンをCDがイジェクトするまで押し続けてください。
- ACCスイッチをオフにしてからCDを取り出せるのは10分以内です。10分以上経過した場合は、再度ACCをオンにしてからイジェクトボタンを押してください。

同じ曲を繰り返しプレイするだけで、次の曲に進まない

トラックリピートがオンになっている。

トラックリピートをオフにしてください。(15/22ページ)

曲の先頭しかプレイされない

スキャンプレイがオンになっている。

スキャンプレイをオフにしてください。(15/23ページ)

Help ?

チェンジャー内の同じディスクだけしかプレイされない

ディスクリピートプレイがオンになっている。

ディスクリピートプレイをオフにしてください。(22ページ)

曲が順にプレイされない

トラックランダムプレイがオンになっている。

トラックランダムプレイをオフにしてください。
(15/23ページ)

ディスクが順に演奏されない

マガジンランダムプレイがオンになっている。

マガジンランダムプレイをオフにしてください。(23ページ)

マガジンランダムができない

ディスクが1枚しか入っていない。

ディスクを2枚以上挿入してください。

リピートプレイ、スキャンプレイ、トラックランダムプレイがオフされない

ディスクを取り出さない限り、各機能は電源をオフにしても自動的にオフされません。

各機能をボタン操作でオフにするか、ディスクをイジェクトしてください。

CD-R、CD-RWがプレイできない

●ファイナライズ処理を行っていない。

●CDレコーダーでファイナライズ処理を行ってください。
ファイナライズ処理については、お使いのCD-R/CD-RWライティングソフトやCD-R/CD-RWレコーダーの説明書をご覧ください。

●CD-R、CD-RWに未対応のプレーヤーでプレイしている。

●CD-R、CD-RWに対応のCDプレーヤー/CDチェンジャーでプレイしてください。

ディスクチェンジャーでトラックサーチできない

最初のトラックで前の曲へ、最後のトラックで先の曲へトラックサーチしようとしている。

ディスクリピート中などを除き、最初のトラックから最後のトラックへ、最後のトラックから最初のトラックへはトラックサーチできません。

ディスクチェンジャーのディスクがプレイされない

電源がオンになっていない。

電源をオンした後、SRCボタンを押して“DISC”表示にしてください。

ディスクチェンジャーモードに切り替わらない

本機のディスクチェンジャー入力が接続されていない。

本機のディスクチェンジャー入力を「接続」(30ページ)を見て正しく接続してください。

ディスクチェンジャーモードを選択しても“AVin”と表示される

●O-NスイッチをO側にしている。
●本機が対応していないディスクチェンジャーを使用している。

●O-NスイッチはN側に設定してください。
●“O-Nスイッチ”のついているのディスクチェンジャーをお使いください。(8ページ)

システムの状態を以下のように表示してお知らせします。

- E-01** : ●ディスクマガジンがセットされていない。
●ディスクマガジンが完全にセットされていない。
- E-02** : ディスクマガジンにディスクが1枚も入っていない。
- E-04** : ●ディスクが異常に汚れている。
●ディスクが裏返しになっている。
●ディスクに傷が多くついている。
●ディスクが入っていない。
●トレイが入っていない。
- E-10** : MDチェンジャーで演奏しようとしたMDに何も記録されていない。
- E-11** : MDチェンジャーで演奏しようとしたMDに何も録音されていない。
- E-77** : 何らかの原因で正常に動作していない。
→本機のリセットボタンを押してください。"E-77"の表示が消えない場合、お近くのケンウッドサービス窓口へご相談ください。
- E-99** : ●ディスクマガジンに異常がある。
→ディスクマガジンを取り出して、ディスクマガジン内を確認してください。
●何らかの原因で正常に動作していない。
→イジェクトボタンを押してください。イジェクトボタンを押しても表示が消えないときは本機のリセットボタンを押してください。なお、表示が消えない場合、お近くのケンウッドサービス窓口へご相談ください。
- E-Od** : ディスクチェンジャー内の温度が60℃以上になると保護回路が働き、動作しなくなることがあります。
→ディスクチェンジャーの取り付け場所の温度を下げてから使用してください。
- IN (点滅)** : CDプレーヤーが正常に動作していない。
→▲イジェクトボタンを押してCDを取り出してください。CDが取り出せない、またはCDを入れなおしても点滅のままの場合は、電源をオフにしてお近くのケンウッドサービス窓口へお問い合わせください。

取り付け時のご注意

警告



禁止



大型トラックや寒冷地仕様のディーゼル車などの24V車で使用しないでください。火災などの原因となります。本製品はDC12V⊖アース車専用です。



実施

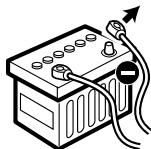

配線作業中は、バッテリーの⊖端子を外してから行ってください。

ショート事故による感電やケガの原因となります。



実施

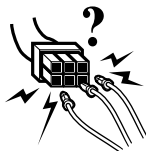

本製品の配線は必ず、取扱説明書に記載してある通りに行ってください。

配線を間違えますと、火災、その他の事故の原因となります。



禁止



コードの被覆を切って、他の機器の電源を取るとは絶対にお止めください。リード線の電流容量をオーバーし、火災・感電の原因となります。



禁止



本製品を前方の視界を妨げる場所や、運転操作を妨げる場所、同乗者に危険を及ぼす場所には取り付けしないでください。交通事故やケガの原因となります。



実施



本製品を取り付けの際には、必ず付属の取付用部品をご使用ください。取付用付属品をご使用にならないと、製品内部を壊し、ショート事故による火災が起こるおそれがあります。また、取り付け不備により運転中に製品が外れて人に当たるなど、ケガの原因となります。



禁止

アースコードを、ステアリング部やブレーキライン系統などの重要保安部品のボルトやナットに取り付けしないでください。事故などの原因となります。



禁止

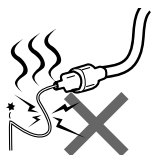

車両電源配線用コード以外で延長しないでください。

コードの被覆が破れやすく、ショート・発熱事故による火災が起こるおそれがあります。また、電流容量オーバーにより、火災が起こるおそれがあります。



実施



車両の板金部の近くを通るコードには、保護用テープを巻いてください。

コードが切れると、ショート事故により、火災となるおそれがあります。



実施

バッテリー電源（黄）を接続する車両側電源のヒューズ容量が、本機のヒューズ容量（10A）以上であることを確認してください。

また、別売品のパワーアンプなどを接続する場合は、それらと本機との総ヒューズ容量が車両側のヒューズ容量以下であることを確認してください。もし、超える場合には、バッテリーから直接電源を取ってください。

車両側のヒューズ容量を超える電源を接続すると、リード線の電流容量オーバーにより、火災などの事故の原因となります。



注意



車体に穴を開けて取り付けの際は、パイプ類・タンク・電気配線などの位置を確認のうえ、これらと当たったり接触することがないようにしてください。火災の原因になります。



実施



本製品の取り付け終了後に、車のブレーキランプ、ヘッドランプ、ウィンカー、ワイパーなどが正常に動作することを確認してください。正常に動作しない場合は、正常に動作するように取り付けをやり直してください。



注意

本製品、または車両のヒューズが切れたときは、コードがショートしていないことを確認後、必ずヒューズに表示されている容量（アンペア数）の新しいヒューズと交換してください。規定容量以外のヒューズを使用しますと、火災の原因になります。



実施

事故防止のため、電池やネジなどの小物類は幼児の手の届かないところに保管してください。万一飲み込んだ場合は、直ちに医師に相談してください。

接続



最初にエンジンキーが抜かれていることを確認後、ショート事故防止のため必ずバッテリーの⊖端子を外してください。

実施

1. エンジンキーを抜きます。
2. 各セットの入・出力コードを確かめて接続します。
3. 電源ハーネスのスピーカーコードを接続します。
4. 電源ハーネスをアースコード（黒）、バッテリー電源コード（黄）、アクセサリ電源コード（赤）の順に接続します。
5. 電源ハーネスのコネクターを本機に接続します。
6. 取り付け終了後に、バッテリーの⊖端子を接続します。
7. 本機のリセットボタンを押します。

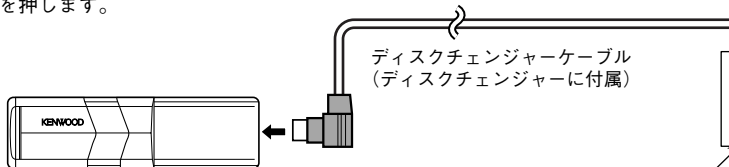

- 別売品のディスクチェンジャーやCDプレーヤーの“O-Nスイッチ”は“N”に設定してください。
- 別売品のKCA-S210Aを接続する場合は、KCA-S210A付属の取扱説明書で“Dユニット”項目を参照してください。

ヒューズ (10A)
(付属)

注意 ヒューズが切れたときは、コードがショートしていないことを確認後、ヒューズに表示されている容量（アンペア数）の新しいヒューズと交換してください。規定容量以外のヒューズを使用すると、火災の原因になります。

2スピーカー時のスピーカー接続方法

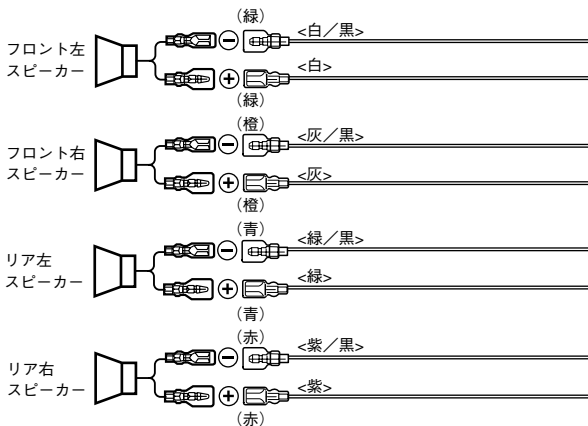
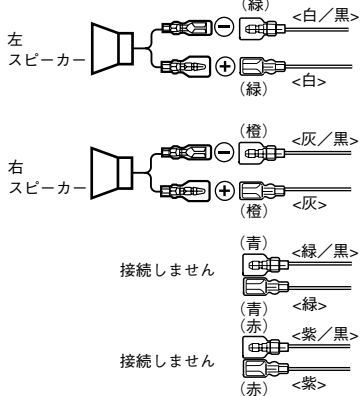

注意

- スピーカーコードの⊕⊖端子を車のシャーシなどに接触させないでください。
- 複数のスピーカーコードの⊖端子を共通にして接続しないでください。

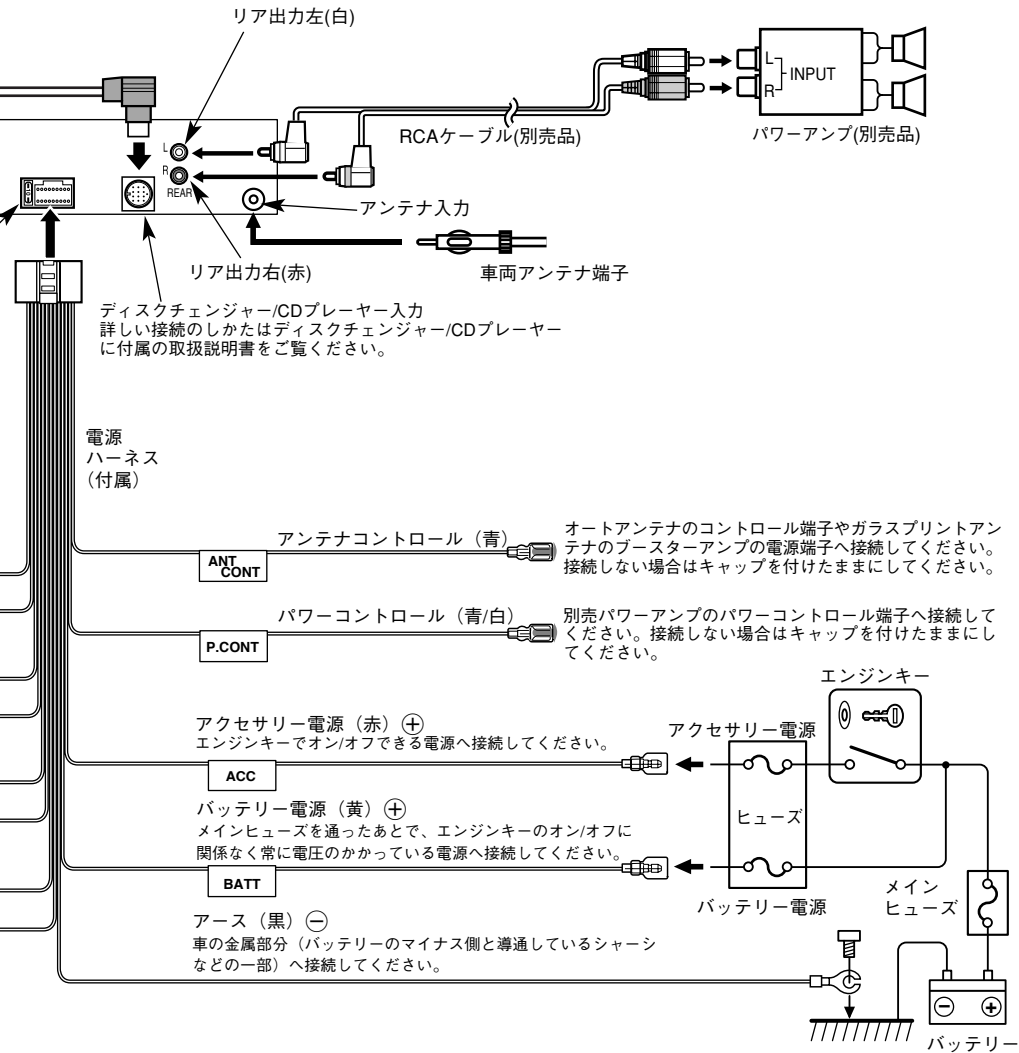

取り付け

付属のトラスネジ (M5 × 6mm) またはサラネジ (M5 × 7mm) 4本を使用して車両ブラケットなどに取り付けます。



取り付けには必ず付属のネジをご使用ください。

付属以外の長いネジを使用すると、本機内部が破壊したり、発煙することがあります。
また、短いネジを使用すると、本機が取付ブラケットなどから外れることがあります。

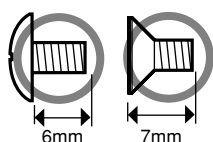

付属取付ネジ

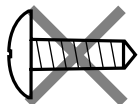

その他のネジ



付属ネジ一覧

| | | |
|---|------------------------|---|
|  | トラスネジ (M5 × 6mm) | 4 |
|  | サラネジ (M5 × 7mm) | 4 |
|  | セムスネジ (M4 × 8mm) | 1 |

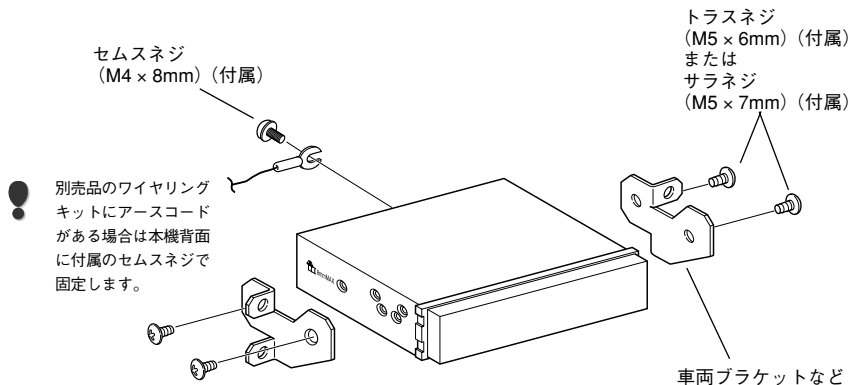

- 本機の取付角度は30° 以下になるように取り付けてください。30° 以上の角度で取り付けると音飛びの原因になります。
- 操作パネルを持って取り付け/取り外しをしないでください。破損することがあります。

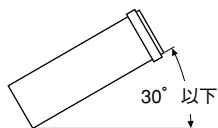

- 別売品のワイヤリングキットや取付キットを使用することにより、車にベストフィットした取り付けができます。キットは取り付ける車種に応じて用意されています。詳しくはカタログをご覧ください。

保証とアフターサービス

保証について

●保証書

この製品には、保証書を別途添付しております。

保証書は、必ず「お買い上げ日・販売店」等の記入をお確かめのうえ、販売店から受け取っていただき、内容をよくお読みの後、大切に保管してください。

●保証期間

お買い上げの日より**1年**です。

修理を依頼されるときは

「Help ? Operation」を参照してお調べください。それでも異常があるときは、製品の電源をオフにして、お買い上げの販売店またはケンウッドサービスセンター、サービスステーション、営業所にお問い合わせください。（別紙“ケンウッド全国サービス網”をご参照ください。）

修理に出された場合は、お客様が登録、設定したメモリー内容がすべて消去されることがあります。あらかじめご了承ください。

●保証期間中は…

保証書の規定に従って、お買い上げの販売店またはケンウッドサービスセンター、サービスステーション、営業所が修理させていただきます。ご依頼の際は保証書をご提示ください。

本機以外の原因（衝撃や水分、異物の混入など）による故障の場合は、保証対象外になります。詳しくは保証書をご覧ください。

●保証期間経過後は…

お買い上げの販売店またはケンウッドサービスセンター、サービスステーション、営業所にご相談ください。修理によって機能が維持できる場合はお客様のご要望により有料にて修理いたします。補修用性能部品の保有期間は、製造打ち切り後**6年**です。

（補修用性能部品とは、その製品の機能を維持するために必要な部品です。）

●持込修理

この製品は持込修理とさせていただきます。

●本機をお持ちになるときは、接続しているユニットも一緒にお持ちください。

（本機および一緒に持ち込まれるユニット内のディスクやテープはあらかじめ取り出してください。）

●製品を修理に持ち込まれる際は、輸送中に傷が付くのを防ぐため、包装してください。

●修理料金のしくみ（有料修理の場合は、つぎの料金が必要です。）

●技術料：故障した製品を正常な状態に修復するための料金です。

技術者の人件費、技術教育費、測定器等設備費、一般管理費等が含まれます。

●部品代：修理に使用した部品代です。

その他修理に付帯する部材等を含む場合があります。

なお、アフターサービスについてご不明な点は、お買い上げの販売店またはケンウッドサービスセンター、サービスステーション、営業所にご遠慮なくお問い合わせください。

仕様一覧

FMチューナー部

| | |
|-----------------------|-------------------------------------|
| 受信周波数範囲 (周波数ステップ) | 76.0 MHz~90.0 MHz (100 kHz) |
| 実用感度 (S/N:30 dB) | 9.3 dBf (0.8 μ V/75 Ω) |
| S/N 50 dB感度 | 15.2 dBf (1.6 μ V/75 Ω) |
| 周波数特性 (\pm 3.0 dB) | 30 Hz~15 kHz |
| S/N比 | 70 dB (MONO) |
| 選択度 (\pm 400 kHz) | 80 dB以上 |
| ステレオセパレーション | 40 dB (1 kHz) |

AMチューナー部

| | |
|-------------------|--------------------------|
| 受信周波数範囲 (周波数ステップ) | 522 kHz~1629 kHz (9 kHz) |
| 感度 | 28 dB μ (25 μ V) |

CDプレーヤー部

| | |
|-------------|----------------------------|
| レーザーダイオード | GaAlAs(λ =780 nm) |
| 回転数 | 500~200 rpm (線速度一定) |
| デジタルフィルター | 8倍オーバーサンプリング |
| D/Aコンバーター | 1 Bit |
| ワウ & フラッター | 測定限界以下 |
| 周波数特性 | 10 Hz~20 kHz (\pm 1 dB) |
| 高調波歪率 | 0.01 % (1 kHz) |
| S/N比 | 96 dB (1 kHz) |
| ダイナミックレンジ | 93 dB |
| ステレオセパレーション | 85 dB |

オーディオ部

| | |
|-----------------|---|
| 最大出力 | 45 W \times 4 |
| 定格出力 | 28 W \times 4 (4 Ω , 1kHz, 10%THD以下) |
| プリアウトレベル | 1.8 V/10 k Ω (CD/CD-CH) |
| プリアウトインピーダンス | 600 Ω 以下 |
| トーン・コントロール (低音) | 100Hz \pm 10dB |
| (中音) | 1kHz \pm 10dB |
| (高音) | 10kHz \pm 10dB |

電源部

| | |
|--------|------------------|
| 電源電圧 | 14.4 V (11~16 V) |
| 最大消費電流 | 10 A |

寸法・質量

| | |
|--------------------------------|---------------------------------|
| 埋込寸法 (W \times H \times D) | 178 \times 50 \times 157 mm |
| 質量 (重さ) | 1.2 kg |

付属部品

| | |
|-------------------------|----|
| 電源ハーネス | 1本 |
| トラスネジ (M5 \times 6mm) | 4本 |
| サラネジ (M5 \times 7mm) | 4本 |
| セムスネジ (M4 \times 8mm) | 1本 |

※これらの仕様およびデザインは、技術開発にともない予告なく変更になる場合があります。