

KENWOOD

MP3/WMA対応CDレシーバー

E303

取扱説明書

お買い上げいただきましてありがとうございます。
ご使用前に、この取扱説明書をよくお読みのうえ、説明の通り正しくお使いください。
また、この取扱説明書は大切に保管してください。
本機は日本国内専用モデルですので、外国で使用することはできません。

株式会社 ケンウッド
KENWOOD CORPORATION

ソースセクション
CD/MP3/WMA/Changer モード

● 使いこなし!
ファンクショナルオペレーション
Functional Operation

TUNER モード
ディスプレイコントロール
オーディオコントロール

Menu Set

● ここさえ読めばひとまずOK!
イージーオペレーション

EZ Operation

Functional Operation

EZ Operation



Help ? MP3/WMA
? Operation Help
? Word

Contents

ここを読まなければ操作できない！
この取扱説明書を読むルールが書いてあります。

本書の読みかた

本書の読みかた4

安全上のご注意6

使用上のご注意8

CDの取り扱い10

ここさえ読めばひとまずOK!
イージーオペレーション

EZ Operation

CD/MP3/WMA、FM/AM放送、
交通情報の聴きかた12

思ったとおりに動作しなかったとき
わからない用語が出てきたら...
困ったときのお助けページ！

Help ?

Help?MP3/WMA32

Help?Operation38

Help?Word40

取り付け方法など

付 録

取り付け時のご注意44

接続46

取り付け48

保証とアフターサービス49

仕様一覧50

使いこなし! ファンクショナルオペレーション

Functional Operation

ソースセクション14
ソース選択

CD/MP3/WMA/Changerモード16

トラック/ファイルサーチ
フォルダ/ディスクサーチ
マニュアルサーチ
トラック/ディスク/ファイル/
フォルダリピートプレイ
トラック/ファイルスキャンプレイ
ランダムプレイ
マガジンランダムプレイ
ポーズ
フォルダセレクト
テキストスクロール

TUNERモード20

バンド切り替え
チューニング
オートメモリー
マニュアルメモリー
プリセットチューニング

ディスプレイコントロール22

ディスプレイ表示切り替え
ディマーコントロール
パネル取り外し
パネル取り付け

オーディオコントロール24

オーディオコントロール
オーディオセットアップ
dBイコライザー
スピーカーマッチング

Menu Set28

メニュー設定
時刻合わせ
AUXネームセレクト

ソースセレクション

CD/MP3/WMA/Changer モード

TUNER モード

ディスプレイコントロール

オーディオコントロール

Menu Set

本書の読みかた

この取扱説明書では、本機の使いかたや別売品を大きく次の4つのブロックに分けて説明しています。

ここさえ読めばひとまずOK!
イージーオペレーション

EZ Operation

使いこなし! ファンクショナルオペレーション

Functional Operation

オプションも使いこなそう! オプションズ

Options

Help

- ? MP3/WMA 本機でプレイできるMP3/WMAファイルのメディアやそのフォーマットの説明をしています。
- ? Operation 思ったとおりに動作しなかったときの原因と対策を説明しています。
- ? Word 取扱説明書やディスプレイに表示される用語を解説しています。

これらのほかに、本機の取り付け方法などを説明した【付録】があります。

- 取扱説明書に記載されているディスプレイ部やパネルの表記は操作説明を円滑に行うための表示例です。このため、実際の機器とは異なることや、実際にはありえない表示パターンが記載されていることがあります。

本文でのマークについて

 **共通の操作**
ソースにかかわらず共通の操作を表しています。

 **CD/MP3/WMAの操作**
CD/MP3/WMAをプレイする操作を表しています。

 **チューナーの操作**
FM/AM放送を受信する操作を表しています。

 **注意**
ケガなどを防ぐための大切な注意事項を表しています。

 **メモ**
本機の損傷を防ぐための注意事項を表しています。また、機能・使用方法の制限や使いかたのアドバイスも表しています。

短く押す

ボタンをチョンと押すことを表します。



1秒以上押す

1秒以上（メモリーに書き込むときは2秒以上）押し操作を表します。



動作が始まるまで、または画面の表示が変わるまでボタンを押し続けることを表しています。

通常、1秒間押します。また、メモリーに書き込むときは2秒間押します。押し秒数は矢印の中の表示を目安にできます。

矢印の方向に押す

矢印の方向にボタンを押すことを表します。



回す

ノブを回す（または左右に回す）ことを表します。

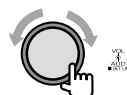

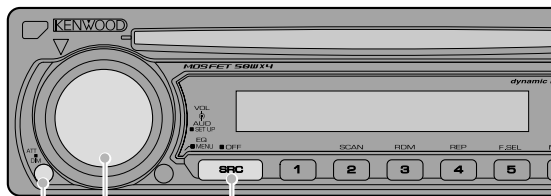

A B C

この辺ボタンABC…
操作するボタンがどこにあるのか…、位置を表すためのマークです。

ソース選択

プレイするソースを切り替えます。

C

CD/FM

SRC



押すたびに次の順で切り替わ

TUNER

FM/AM放送を受信

CD

CDをプレイ

STANDBY

電源をオンのまま

ディスプレイ表示
スクロール
ボタンを押すたびに切り
替わるモードや表示を表
します。

内容の説明

表示される文字または内容

ディマーコントロール

ディスプレイの明るさを設定します。

ディスプレイ表示
このディスプレイが表示
されるまでボタンを
押し続けます。

A

ATT

1秒



DIM ON

2秒以上押すたびに、ディマーセットがオン/オフします。
オン時はディスプレイが暗くなります。

トラックサーチ

プレイする曲を選びます。

D

CD/MP3



ボリュームコントロール

ボリュームを設定します。

B



上記マーク表記例は実際の操作とは異なります。

ソースセレクション

CD/MP3/WMA/Changer モード

TUNER モード

ディスプレイコントロール

オーディオコントロール

Menu Set

安全上のご注意

製品を安全にご使用いただくため「安全上のご注意」
をご使用の前によくお読みください。

絵表示について：

この取扱説明書では、製品を安全に正しくお使い頂き、あなたや他の人々への危害や財産への損害を未然に防止する為にいろいろな絵表示をしています。その表示と意味は次のようになっています。内容をよく理解してから本文をお読みください。



警告

この表示を無視して、誤った取り扱いをすると、人が死亡または重傷を負う可能性が想定される内容を示しています。



注意

この表示を無視して、誤った取り扱いをすると、人が傷害を負う可能性が想定される内容を示しています。

絵表示の例



注意

△記号は注意（警告を含む）を促す内容があることを告げるものです。近傍に具体的な注意内容が描かれています。



禁止

⊘記号は禁止の行為であることを告げるものです。図の中や近傍に具体的な禁止内容（左図の場合は分解禁止）が描かれています。



実施

Ⓛ記号は行為を強制したり指示する内容を告げるものです。近傍に具体的な指示内容が描かれています。

お客様または第三者が、この製品の誤使用、使用中に生じた故障、その他の不具合またはこの製品の使用によって受けられた損害については、法令上の賠償責任が認められる場合を除き、当社は一切その責任を負いませんので、あらかじめご了承ください。

交通事故の発生を防ぐため、必ず以下の事項をお守りください。



警告



実施

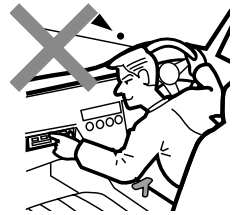

運転者が以下のような行為をするときは、必ず、安全な場所に車を停車させてから、行ってください。

- カーオーディオの操作（音量調節、ディスクの挿入・取り出し など）



実施



運転中の音量は、車外の音が聞こえる程度でご使用ください。

以下のような異常があった場合は、直ちに使用を中止し、購入店、ケンウッドサービスセンター、ケンウッドサービスステーション、営業所へご相談ください。そのまま使用すると、火災その他の事故の原因となります。

- 音が出ない
- ディスプレイが表示されない
- 異物が入った
- 水がかかった
- 煙が出る
- 変な匂いがする



禁止

修理は必ず購入店、ケンウッドサービスセンター、ケンウッドサービスステーション、営業所にご依頼ください。お客様による修理は、火災その他の事故の原因となります。



禁止

製品の分解や改造はしないでください。火災その他の事故の原因となります。

⚠ 注意

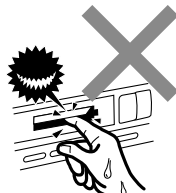

禁止

ディスク挿入口に手や指を入れないでください。ケガをすることがあります。



禁止

本製品内に水や異物を入れないでください。発煙、発火、感電の原因となります。



禁止

製品は、車載用以外としての用途では使用しないでください。



禁止

本製品に、強い衝撃を与えないようにしてください。ガラス部品を使用しているため、割れてケガをするおそれがあります。



実施

本製品の取り付け・配線は技術と経験が必要です。安全のため<お買い上げの販売店>にご依頼ください。

使用上のご注意

本機に接続するCDプレーヤー/ ディスクチェンジャーについて

本機には、1998年以降に発売のケンウッド製ディスクチェンジャーが接続できます。接続できるディスクチェンジャーの機種はカタログをご覧ください。

1997年以前のケンウッド製ディスクチェンジャー、および他社製のディスクチェンジャーは接続することはできません。接続すると破損や故障の原因となります。

“O-Nスイッチ”の付いているケンウッド製ディスクチェンジャーは“N”側に設定してください。

接続している機種により、使用できる機能や表示できる情報が異なる場合があります。

別売品のCD/MDスイッチングユニット“KCA-S210A”を使用するとディスクチェンジャーを2台まで接続することができます。接続などの詳しい説明はKCA-S210Aに付属の取扱説明書をご覧ください。

取り付け時の注意

直射日光のあたる場所、熱風のあたる場所、水のかかる場所、しっかりした取り付けのできない場所、振動の多い場所には設置しないでください。

オートアンテナ付き車に 取り付けた場合

ラジオのアンテナが自動的に伸びるオートアンテナ車に取り付けた場合、チューナーモードにしたとき交通情報機能をオンにすると、車両のアンテナが自動的に伸びます。

天井の低い車庫に入る場合は、本機の電源をオフにするか、FM/AM放送以外のソースに切り替えてください。

操作パネルの取り付けについて

操作パネルが取り外されているときはロックアームが突出しています。乗車中は、必ず操作パネルを取り付けてください。

本機の異常にお気づきのときは

本機の異常にお気づきのときは、まず「Help? Operation」(p.36)を参照して解決方法がないかを調べてください。解決方法が見つからないときは、本機のリセットボタンをペン先などで押してください。

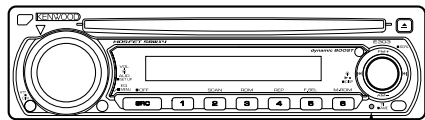

リセットボタン

リセットボタンを押しても正常に戻らないときは、本機の電源をオフにして、購入店またはお近くのケンウッドサービスセンターへ相談してください。

温度について

直射日光下で窓を閉めきっていると、自動車内は非常に高温になります。

本機内部が60℃を越える高温になると、保護回路が働いてCDの演奏ができなくなります。

このようなときは、車内の温度を下げてください。保護回路機能が解除され、演奏ができる状態になります。もし正常に動作しないときはリセットボタンを押してください。

結露について

寒いときにヒーターを付けた直後など、本機の内部に露（水滴）が付くことがあります。これを結露といい、この状態ではCDの読み取りができなくなります。

このようなときは、CDを取り出して約1時間ほど放置すると、結露が取り除かれます。

もし、何時間たっても正常に作動しない場合は、購入店またはケンウッドサービスセンターへ連絡してください。

操作パネルの端子のお手入れについて

本機や操作パネルの端子が汚れたときは、乾いたやわらかい布で拭いてください。

本機に使用するリモコンについて

本機に使用できるリモコンは、カタログをご覧になるか、購入店にお問い合わせください。なお、操作方法はリモコンに付属の取扱説明書に記載されています。

使用できないCD

特殊な形状のCDは使用できません。必ず円形のものをご使用ください。円形以外のCDを使用すると故障の原因になります。



● 記録面（レーベル面の反対側）が着色してあるものや汚れているCDは引き込まない、取り出せないなどの誤動作をすることがあります。

●  マークの付いていないCDは使用しないでください。

前記マークの入っていないディスクは、プレイが正しくできない場合があります。

● ファイナライズ処理を行っていないCD-RおよびCD-RWは再生できません。（ファイナライズ処理については、お使いのCD-R/CD-RWライティングソフトやCD-R/CD-RWレコーダーの説明書をご覧ください）

このほかにもCD-RやCD-RWで記録されたCDは、記録状態により再生できない場合があります。

● レーベル面にシールの貼ってあるCDを使用すると、CDが変形したり、シールがはがれることがあります。本機の故障の原因となることもあるため、レーベル面にシールの貼ってあるCDは使用しないでください。

● インクジェットプリンターでレーベル面に印刷可能なCD-R/CD-RWは使用しないでください。使用すると、誤動作をすることがあります。

CD用アクセサリーについて

音質向上やディスク保護を目的としたディスク用アクセサリー（スタビライザー、保護シート、レンズクリーナーなど）は故障の原因となりますので使用しないでください。



● 8cmCDはアダプターは使用せず、そのまま挿入してください。8cmCDアダプターを使用するとディスクが取り出せなくなるなど、故障の原因になります。

また、接続するCDチェンジャーで8cmCDを使用する場合は別売の8cmCD用マガジンをご使用ください。

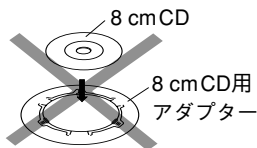

セットのお手入れについて

本機の前面パネルが汚れたときは、シリコンクロスか柔らかい布でからぶきしてください。汚れがひどいときは、中性のクリーナーをいったん布に付けてから汚れを落とし、その後洗剤を拭き取ってください。

スプレー式のクリーナーなどを直接本機に吹きかけると、本機の機構部品に支障を与えたり、固い布やシンナー、アルコールなどの揮発性のもので拭くと、傷が付いたり文字が消えることがあります。

レンズクリーナーについて

レンズクリーナーは使用しないでください。光学系部品に損傷を与えたり、イジェクトができなくなるなど、故障の原因になる場合があります。

CDの取り扱い

CDの取り扱いについて

CDの汚れや、ゴミ、キズ、反りなどが、音飛びなどの誤動作や、音質劣化の原因になることがあります。取り扱いは記録面に触れないようにしてください。(レーベルが印刷されていない面が記録面です)

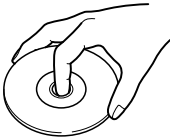

CD-RやCD-RWは通常の音楽CDより反射膜が弱い
ため、傷が付くことなどにより、はがれることが
あります。また、指紋による音飛びにも弱いメ
ディアです。取り扱いには十分注意をしてください。
詳細な注意事項がCD-RおよびCD-RWのパッケージ
などにも書かれています。それらの注意事項も読
んでから使用してください。

記録面や、レーベルが印刷されている面に紙テ
ープなどを貼らないでください。

CDにセロハンテープやレンタルCDのラベルなど
のノリがはみ出したり、はがした痕があるものは
お使いにならないでください。そのままCDプレー
ヤーにかけるとCDが取り出せなくなったり、故障
することがあります。

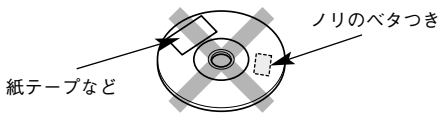

CDの保存

直射日光があたる場所(シートやダッシュボードの
上)など、温度が高い場所には置かないでください。
特にCD-R、CD-RWは通常の音楽CDに比べ、高温、
多湿の環境に弱く、ディスクによっては車内に長時
間放置すると使用できなくなる場合があります。

長期間演奏しないときは、本機からCDを取り出し
て、ケースに入れて保管してください。

キズ、汚れ、反りの原因になりますので、ケース
に入れずに重ねて置いたり、斜めに立てかけて保
存しないでください。

新しいCDを使うときは

新しいCDを使うときは、CDのセンターホールや
外周部に“バリ”がないことを確認してください。
“バリ”がついたまま使用すると、CDが挿入でき
なかつたり音飛びの原因になります。“バリ”があ
るときは、ボールペンなどで取り除いてから使用
してください。

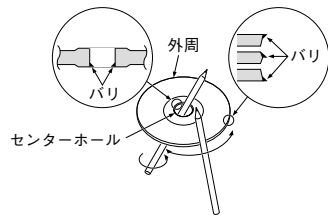

CDのお手入れ

CDが汚れたときは、市販のクリーニングクロスや柔らかい木綿の布などで、中心から外側に向かって軽くふき取ってください。

従来のレコードクリーナー、静電防止剤や、シンナーやベンジンなどの薬品は絶対に使用しないでください。

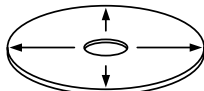

CDの取り出しかた

本機からCDを取り出すときは水平方向に引き出してください。

下側に強く押しながら引き出すとCDの記録面に傷を付ける原因となります。

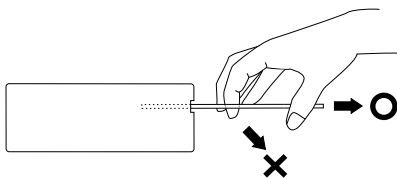

CD/MP3/WMAのプレイは簡単！ ディスクを差し込むだけです。



音量を調整します。

小さく 大きく



VOL
AUDIO
SETUP



演奏を一時停止します。

もう一度押すとプレイします。

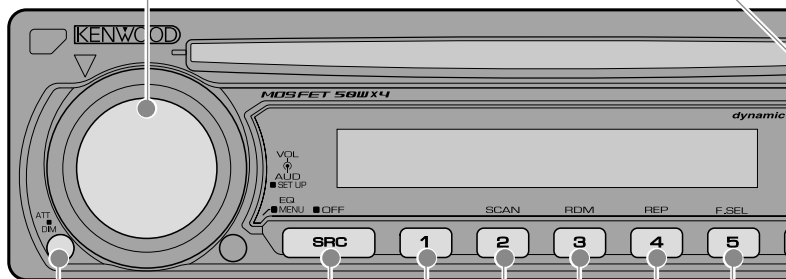

音量をすばやく小さくします。

もう一度押すと元の音量に戻ります。



電源をオン/オフします。

押すと電源がオンになり、1秒以上押すと、電源がオフになります。



CD/MP3/WMAのプレイと
FM/AM放送を切り替えます。

ディスクが入っているときに押すと、
CD/MP3/WMA、FM/AM放送、STANDBYに
切り替わります。



メモリーされている放送局
を選びます。

2秒以上押すと、受信中の放送局を、
ボタンにメモリーします。



プレイする曲を選択します。



受信する放送局を選びます。

受信状態の良い放送局を自動的に受信します。
チューニングモードの設定により、メモリーして
いる放送局を順に受信するようしたり、周波数
を1ステップずつ変えたりできます。(20ページ)



安全のため、周囲の音が聞こえる音量でお聴きください。

注意



交通情報の周波数を(1620KHz/
1629KHz/522KHz)切り替えます。



CD/MP3/WMAの操作



チューナーの操作



共通の操作

**CD/MP3/WMAをプレイするときは…**

プレイするディスクを差し込みます。
ディスクが入っているときはINインジケータが点灯します。

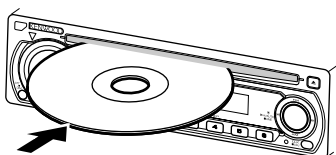
**ディスクを取り出します。****FM放送バンド (FM1/FM2/FM3) に切り替えます。****次のMP3/WMAフォルダを選びます。****交通情報を受信します。**

交通情報を受信中はTIインジケータが点灯します。

もう一度押すと元に戻ります。

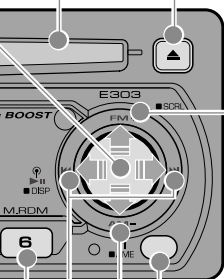

交通情報を受信中に音量を調整すると、次回から交通情報を受信したときは自動的にこの調整した音量になります。

**AM放送バンドに切り替えます。****前のMP3/WMAフォルダを選びます。**

ソースセレクション

CD/MP3/WMA/Changer モード

TUNER モード

ディスプレイコントロール

オーディオコントロール

Menu Set

ソースセレクション

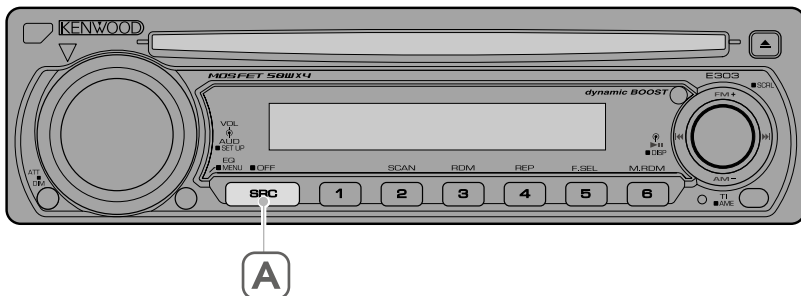

ソース選択

プレイするソースを切り替えます。



押すたびに次の順で切り替わります。

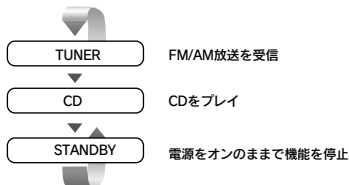

別売品のユニットが接続されているときには、次の順で切り替わります。

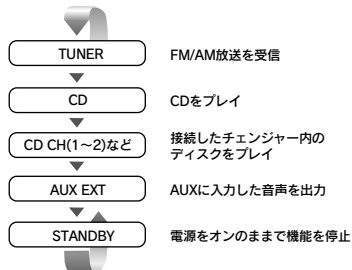

- 外部ディスクプレーヤーを選択時の表示例
“CD CH (1~2)”：CDチェンジャー
“MD CH (1~2)”：MDチェンジャー
“DISC CH (1~2)”：ディスクチェンジャー
- AUX入力ソースモード (“AUX EXT”)を使用するためには、別売品のKCA-S210AまたはCA-C1AXが必要です。
- KCA-S210Aを使用すると、“AUX EXT”表示を「AUXネームセレクト」(30ページ)で替えることができます。
- MP3/WMAのメディアが挿入されているときは、CDモードを選択することにより、MP3/WMAファイルのプレイができます。

プレイするソースを切り替えます。

CD/MP3/WMA/Changer モード

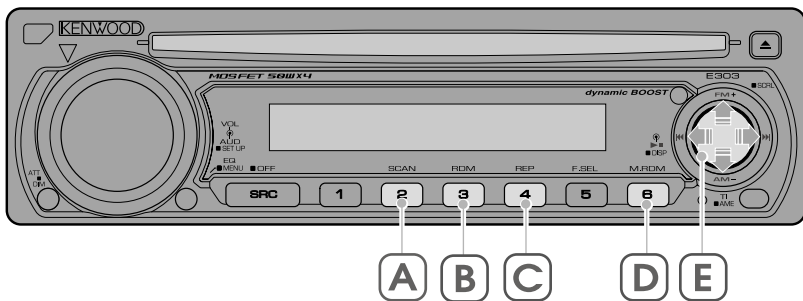

トラック/ファイルサーチ

プレイする曲を選びます。

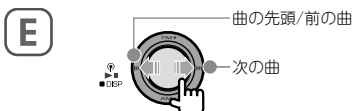

フォルダ/ディスクサーチ (MP3/WMAメディア、ディスクチェンジャーのみ) プレイするディスクやフォルダを選びます。



● “10” 番目のディスク番号は “0” と表示されます。

マニュアルサーチ

現在プレイ中の曲を早送り/早戻しします。

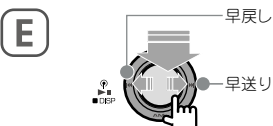

ボタンを押している間だけ、早送り/早戻しされます。

● MP3/WMAファイルをプレイ時は、マニュアルサーチ中に音は出ません。

トラック/ディスク/ ファイル/フォルダリピートプレイ

現在聴いている曲またはディスク/フォルダ内の曲を繰り返しプレイします。



押すたびに、次のようにオン/オフします。

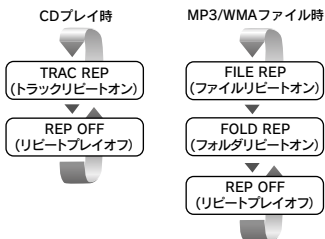

CD/MDチェンジャー時



CDやMP3、WMA、別売品のディスクチェンジャー、CDプレーヤーでいろいろな機能を使ってプレイします。

基本的なCD/MP3/WMAの聴きかたはEZ Operation（12ページ）をご覧ください。

トラック/ファイルスキャンプレイ

ディスクやフォルダ内の各曲の先頭部分を10秒間ずつプレイして曲を探すことができます。

1 スキャンプレイを開始します



押すたびにスキャンプレイがオン/オフされます。スキャンプレイがオンのときは、トラックナンバーが点滅します。

2 聴きたい曲のところで...



その曲からプレイされます。

すべての曲がスキャンプレイされると、スキャンプレイは自動的に終了します。

ランダムプレイ

現在のディスクやフォルダ内の曲をランダムな順でプレイします。



押すたびに、ランダムプレイがオン/オフされます。

● ● を▶▶側に押すと、次の曲をランダムに選択します。

マガジンランダムプレイ

(ディスクチェンジャーのみ)

ディスクチェンジャーにセットされているディスクの中からランダムな順でプレイします。



押すたびに、マガジンランダムプレイがオン/オフされます。

● ● を▶▶側に押すと、次の曲をランダムに選択します。

ポーズ

現在プレイ中の曲を一時停止します。



もう一度押すとプレイを再開します。

CD/MP3/WMA/Changer モード

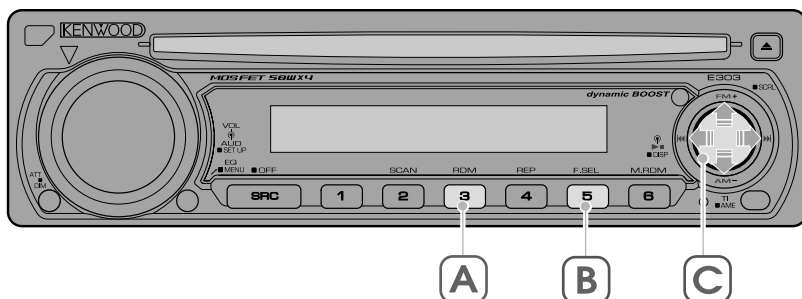

1 フォルダセレクト (MP3/WMAメディアのみ)

聴きたいMP3/WMAの曲が入っているフォルダをすばやく選択します。

1 フォルダセレクトモードにします



ディスプレイに以下の表示がされます。

フォルダ名前表示
フォルダ名を表示します。

KENWOOD

2 フォルダを選びます

同階層内にあるフォルダ間を移動します

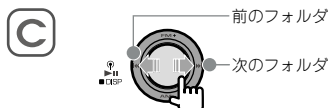

押すたびに、同階層内で次のフォルダ/前のフォルダへと移動します。

フォルダの階層を選択します



押すたびに、1階層上/1階層下へと移動します。

第1階層へ戻ります (Root Jump)



現在聴いているメディアの最上階層のフォルダに戻ります。

- フォルダセレクト時のフォルダの移動のしかたは、フォルダサーチとは異なります。くわしくは「Help? MP3/WMA」(32ページ)を参照してください。

3 聴きたい曲が入っているフォルダで…



フォルダセレクトモードが終了し、そのフォルダ内の最初のMP3/WMAファイルがプレイされます。

- フォルダセレクトモードを終了して、選択したフォルダにMP3/WMAファイルがないときは、プレイ順で一番近いファイルがプレイされます。

フォルダセレクトを中止するときは…



テキストスクロール

スクロール設定が“MANU”のときにテキストをスクロール表示します。

1 テキスト表示にします

「ディスプレイ表示切り替え」(22ページ)を参照してテキスト表示にします。

2 スクロール表示します

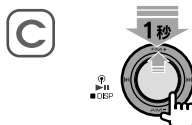

表示中のテキストが1回スクロールします。

- スクロール可能なテキスト表示については、「Help? Word」の「SCL」(43ページ)を参照してください。
- スクロール設定を“AUTO”にしているときに上記の操作を行うと、テキストが最初の文字からスクロールを開始します。スクロール設定の方法は、「メニュー設定」(28ページ)を参照してください。

TUNER モード

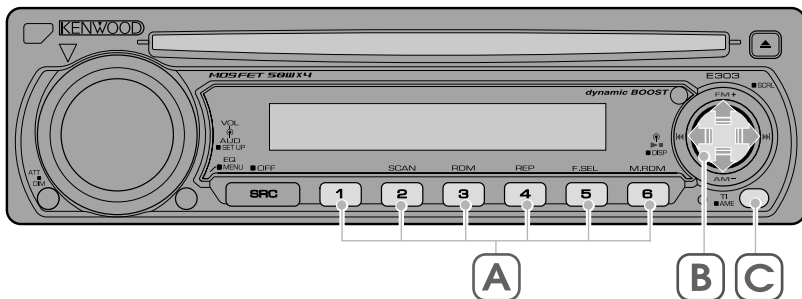

バンド切り替え

FM1、FM2、FM3バンドに切り替えます。

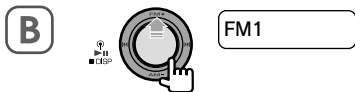

押すたびに、FM1/FM2/FM3バンドの順で切り替わります。

AMバンドに切り替えます。



バンドインジケーターに受信しているバンドが表示されます。

チューニング

受信する放送局を選びます。

1 バンドを選びます

前記の「バンド切り替え」を参照してバンドを選びます。

2 放送局を選びます



チューニングモードがオート1のとき受信状態の良い放送局を自動的に選びます。途中で解除するときは、もう一度押します。

チューニングモードがオート2のとき

メモリーされている放送局を番号順に受信します。(メモリーの方法は「オートメモリー」または「マニュアルメモリー」をご覧ください)

チューニングモードがマニュアルのとき

押すたびに、周波数が1ステップずつ変わります。

- チューニングモードは「メニュー設定」(28ページ)で選択できます。
- FMステレオ放送を受信するとSTインジケーターが点灯します。

オートメモリー

受信状態の良い放送局を自動的に選んでメモリーします。

1 バンドを選びます

前記の「バンド切り替え」を参照してバンドを選びます。

2 オートメモリーを開始します

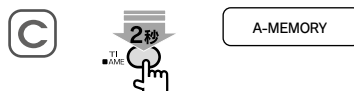

“A-MEMORY”表示になるまで押し続けます。

- 6局メモリーするか、周波数を1周すると自動的にオートメモリーは終了します。

FM/AM放送を受信します。
また、各バンドごとに6局までの放送局をメモリーしておくこともできます。

基本的なFM/AM放送の聴きかたはEZ Operation（12ページ）をご覧ください。

マニュアルメモリー

受信中の放送局をメモリーします。

1 バンドを選びます

前記の「バンド切り替え」を参照してバンドを選びます。

2 放送局を選びます



3 メモリーするボタン（1～6のいずれか）を選びます



FM1 82.5 6ch

ボタンナンバーが1回点滅表示するまで押し続けます。

プリセットチューニング

メモリーボタン（1～6）にメモリーされている放送局を受信します。

1 バンドを選びます

前記の「バンド切り替え」を参照してバンドを選びます。

2 メモリーボタン（1～6のいずれか）を選びます



FM1 82.5 6ch

押したボタンの番号がメモリーナンバーに表示され、メモリーされている周波数が呼び出されます。

ディスプレイコントロール

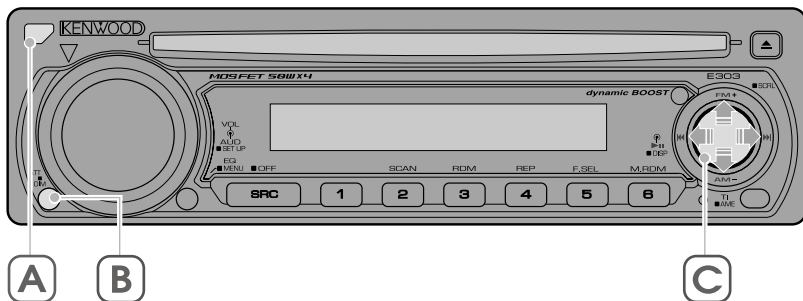

ディスプレイ表示切り替え

ディスプレイに表示される情報を切り替えます。

1 ディスプレイモードにします

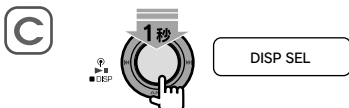

“DISP SEL” の表示が出るまで押し続けます。

2 表示項目を選択します

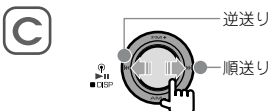

押すたびに次の順で切り替わります。

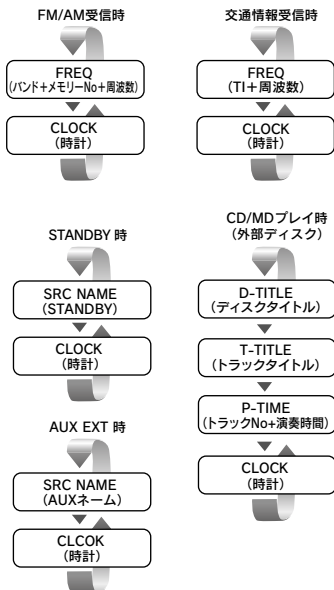
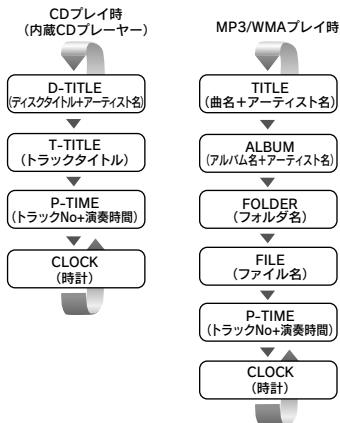

- ディスク/トラックタイトル、曲名、アルバム名、ファイル名、フォルダ名が記録されていないディスクを再生中に上記の表示に切り替えると、トラックナンバーと演奏時間が表示されます。
- WMAファイルをプレイ中は、アルバム名の表示はできません。

3 ディスプレイモードを終了します



ディスプレイ表示の設定をします。
また、パネルの取り外しもできます。

ディマーコントロール

ディスプレイの明るさを設定します。



2秒以上押すたびに、ディマーがオン/オフします。
オン時はディスプレイが暗くなります。

パネル取り外し

操作パネルを取り外します。



パネルのロックが解除され、パネルが取り外せません。

- 電源がオンの時にパネルを取り外すと電源がオフになります。
- パネルは精密な部品のため、振動や落下などの衝撃により損傷する恐れがあります。パネルを取り外した後は、大切に保管してください。
- 取り外したパネルは、以下のような場所で保管しないでください。
 - 直射日光のあたる場所
 - 湿度が高い場所
 - ほこりのかかる場所

パネル取り付け

操作パネルを取り付けします。

1 操作パネルを合わせます

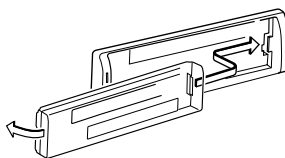

パネル右側の凹を本体右側の凸に合わせます。

2 操作パネルを取り付けます

パネル左側を本体に合わせてロックします。
パネルが取り付け、本機が使用可能となります。

オーディオコントロール

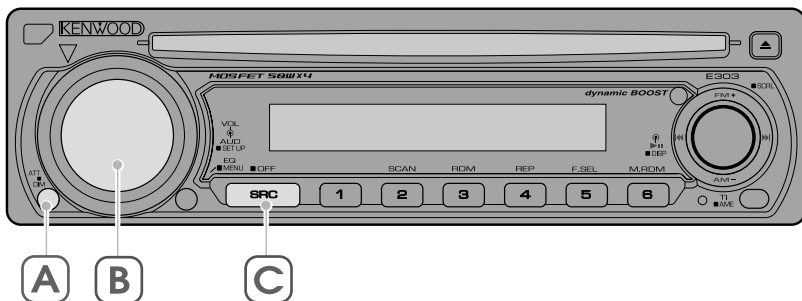

オーディオコントロール

音量バランスなどを調整します。

1 設定したいソースにします



2 オーディオコントロールモードにします

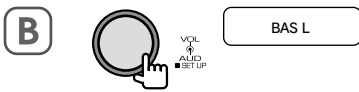

3 設定する項目を選択します



押すたびに設定項目が切り替わります。

4 値を選択します



回すたびに設定値が切り替わります。

設定できる項目と値は次のとおりです。

設定項目	設定値
BAS L [バス] (低音の音量レベル)	-8~8
MID L [ミッド] (中低音の音量レベル)	-8~8
TRE L [トレブル] (高音の音量レベル)	-8~8
BAL [バランス] (左右の音量レベル)	L[左] 15~ R[右] 15
FAD [フェーダー] (前後の音量レベル差)	R[後] 15~ F[前] 15

● “BAS”、“MID”、および“TRE”の値は、各ソースごとに設定できます。

5 オーディオコントロールを終了します



以外

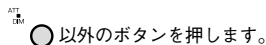

以外のボタンを押します。

“FAD”調整しているときに…



音量バランスなどを調整します。

オーディオセットアップ

ラウドネスとボリュームオフセットの調整をします。

1 設定したいソースにします



2 オーディオセットアップモードにします



“V-OFF”表示になるまで押し続けます。

3 設定する項目を選択します



押すたびに設定項目が切り替わります。

4 値を選択します



回すたびに設定値が切り替わります。

設定できる項目と値は次のとおりです。

設定項目	設定値
V-OFF [ボリュームオフセット] (ソース間のレベル差)	-8~0
LOUD [ラウドネス] (低音域と高音域の強調)	ON/OFF

- “V-OFF”（ボリュームオフセット）を設定すると、聴く時点での音量に対して、各ソースごとに音量差を設定することができます。
- “LOUD”を“ON”に設定するとLOUDインジケータが点灯します。

5 オーディオセットアップを終了します

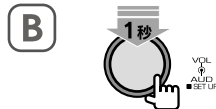

元のソース表示になるまで押し続けます。

オーディオコントロール

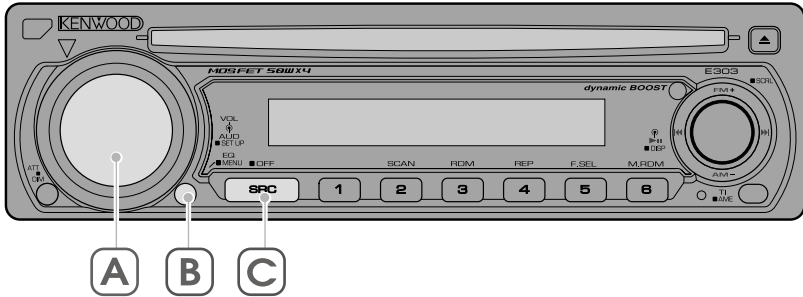

dBイコライザー

ジャンル別に設定された音質を呼び出します。

1 設定したいソースにします



2 dBイコライザーを選択します

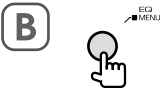

一度押すと現在設定されている音質が表示されます。その後、押すたびに次の順でメモリーされている音質に切り替わります。



- dBイコライザーは各ソースごとに設定できます。
- dBイコライザーの設定は、スピーカーマッチングの設定により変わります。「スピーカーマッチング」(27ページ)を先に設定してください。
- “USER”は「オーディオコントロール」(24ページ)で調整した値です。dBイコライザーの設定を替えると「オーディオコントロール」で調整した値(“BAS”、“MID”および“TRE”)は、dBイコライザーの値に置き替われます。

スピーカーマッチング

音質をスピーカーに合わせて微調整します。

1 STANDBYモードにします



2 スピーカーマッチングモードにします



3 スピーカーの選択をします



回すたびにスピーカーの設定が以下のように切り替わります。

STANDARD	標準的なスピーカーに合う設定
▼	
MIDDLE	低音域のあまり出ない 小型のスピーカーに合う設定
▼	
WIDE	低音域のよく出る 大型のスピーカーに合う設定
▼	
NARROW	周波数帯域が狭い スピーカーに合う設定

4 スピーカーマッチングモードを終了します



Menu Set

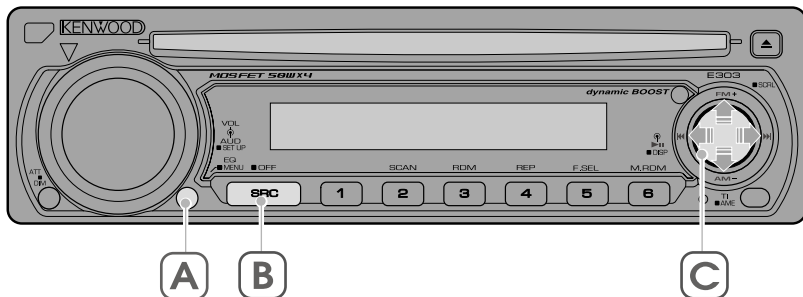

メニュー設定

操作時のビープ音などの各種の機能を設定します。

1 設定する項目があるモードにします



2 メニュー設定モードにします

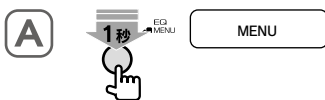

“MENU” と表示されるまで、押し続けます。

3 設定項目を選択します

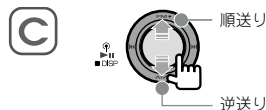

右表の順番で設定するメニュー項目が切り替わります。

- *マークが付いた項目の詳しい機能については「Help? Word」42ページをご覧ください。
- 右表の「条件」の内容が満たされていないと、その項目の表示・設定は行えません。

4 設定値を選択します



設定できる項目と値は次のとおりです。

設定項目	設定値	条件
*BEEP (ビープ音)	ON/OFF	STANDBY モード時
CLK ADJ (時計調整)	設定の方法は29 ページをご覧ください。	STANDBY モード時
*DSI (盗難防止用 警告ランプ設定)	ON/OFF	STANDBY モード時
*AUTO/MANUAL (チューニングモード)	AUTO1/AUTO2 /MANUAL	TUNER モード時
*MONO (モノラル受信)	ON/OFF	FM放送受信時
NAME SET (AUXネーム)	設定の方法は30 ページをご覧ください。	AUXモード時
*SCL (スクロール設定)	AUTO/MANU	—
*CD READ (CD読み込み設定)	1/2	STANDBY モード時
*GUID (ナビ音声ガイド時 のミュート設定)	ATT/OFF	STANDBY モード時

(太字は初期設定値)

5 メニュー設定モードを終了します



本機のいろいろな機能を設定します。

時刻合わせ

時刻を合わせます。

1 STANDBYモードにします



2 メニュー設定モードにします

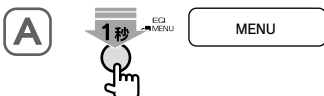

“MENU” と表示されるまで、押し続けます。

3 時計調整項目を選択します

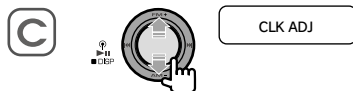

4 時刻合わせを開始します



時計表示が点滅するまで押し続けます。

5 時刻を合わせます

“時” を合わせます

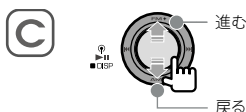

“分” を合わせます

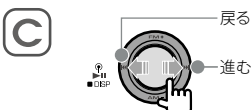

6 時刻合わせを終了します



分を調整したときは、“00” 秒からカウントがスタートします。

Menu Set

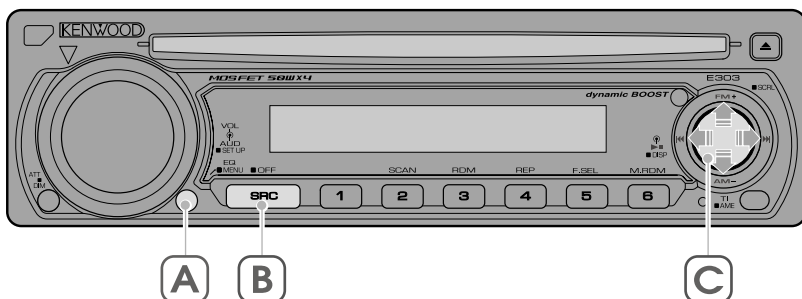

AUXネームセレクト

AUXモードに切り替えたときの表示を設定します。

1 AUXモードにします



2 メニュー設定モードにします

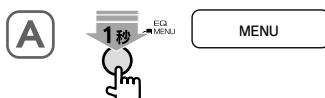

“MENU”と表示されるまで、押し続けます。

3 ネームセット項目を選択します



4 ネームセットモードにします

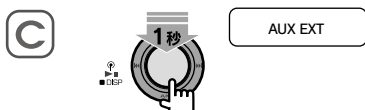

AUXネームが表示されるまで押し続けます。

5 AUXネームを選択します

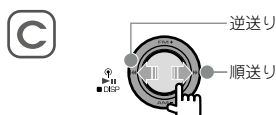

押すたびに次の順で切り替わります。



6 ネームセットを完了します



- 10秒間以上何も操作しないと、その時点での名前が選択されます。
- バッテリーから本機をはずすと、AUXネームは“AUX EXT”に戻ります。
- CA-C1AXを使用したAUX入力には「AUXネームセレクト」はできません。

Help ? MP3/WMA

本機はMP3/WMAファイルをプレイすることができますが、使用できるMP3/WMAファイルを記録したメディアやフォーマットには制限があります。MP3/WMAファイルを書き込むときには以下のことに注意してください。指定のフォーマット以外で書き込まれたMP3/WMAファイルは、正常にプレイされなかったり、ファイル名やフォルダ名などが正しく表示されない場合があります。以下に記載されている制限文字数はいずれも1 byte文字を使用した場合の文字数です。

プレイできるオーディオファイル

本機でプレイできるオーディオファイルは、MP3とWMAです。



禁止

- MP3/WMA以外のファイルに、“MP3”または“.WMA”の拡張子を付けると、MP3/WMAファイルと誤認識して再生をしてしまい、大きな雑音が出てスピーカーなどを破損する恐れがあります。MP3/WMA以外のファイルに、“MP3”または“.WMA”拡張子を付けないようにしてください。
- MP3/WMAファイルと認識されてプレイされるファイルは、“MP3”または“.WMA”の拡張子が付いたものだけです。MP3/WMAファイルには、“MP3”または“.WMA”拡張子を付けて保存してください。
- コピープロテクト（著作権保護）されたファイルはプレイできません。

プレイできるMP3フォーマット

本機でプレイできるMP3ファイルは、MPEG 1、MPEG 2 Audio Layer 3規格のものです。

- サンプリング周波数
： 8,11.025,12,16,22.05,24,32,44.1,48 (kHz)
- ビットレート： 8～320 (kbps)

プレイできるWMAフォーマット

本機でプレイできるWMAファイルは以下のフォーマットのもです。

- Windows Media™ Audio 準拠
- サンプリング周波数： 32,44.1,48 (kHz)
- ビットレート： 48～192 (kbps)

Windows Media™ Player 9以上の一部の機能を使用すると正常にプレイできない場合があります。

詳しい対応フォーマットに関する情報は、下記URLをご覧ください。

URL:http://www.kenwood.com/j/products/car_audio/q_and_a.html

使用できるメディア

使用できるMP3/WMAを収録するためのメディアはCD-ROM、CD-R、およびCD-RWです。（本機ではCD-RWの簡易フォーマットで作成されたメディアはプレイできません。）



MP3/WMAファイルに圧縮するとき、圧縮ソフトの転送ビットレートの設定は“128kbps”の“固定”を推奨します。何も記録されていないメディアに一度で最大容量まで記録する場合は、“Disc at Once”の設定をしてください。

使用できるディスクのフォーマット

本機で使用できるディスクは、以下のフォーマットです。

- ISO 9660 Level 1
- ISO 9660 Level 2
- Joliet
- Romeo
- ロングファイルネーム

表示できる最大文字数

ファイル/フォルダ名：64文字（Joliet:32文字）
ID3 Tag/コンテンツプロパティ(WMA)：30文字



- ファイル名とフォルダ名に付けられる最大文字数には、区切り文字“.”と拡張子3文字を含みます。
- 本機で表示できるID3 Tagは、ID3 Tag v1.x規格で記録された曲名、アーティスト名、およびアルバム名で、WMA Tagは、曲名およびアルバム名です。また、表示できる文字種は半角英数字です（右表参照）。

ファイルとフォルダの構成制限

本機で再生できるファイルとフォルダの構成には以下の制限があります。

- 最大ディレクトリ階層：8階層
- 1フォルダ中の最大ファイル数：255
- ファイルとフォルダの最大合計数：512
- 最大フォルダ数：50

ファイル名とフォルダ名の入力

ファイル名とフォルダ名は、半角英数字で入力してください（右表参照）。これ以外の文字で入力されているファイル名とフォルダ名は正常に表示されません。また、ライティングソフトや使用するディスクのフォーマットによって表示できる文字が制限されます。詳しくはライティングソフトの説明書をご覧ください。

メディアに書き込むファイルについて

MP3/WMAが収録されているメディアを挿入すると、最初にディスク内のすべてのファイルをチェックします。

このため、プレイするメディアに多くのフォルダやMP3/WMA以外のファイルを書き込むと、プレイするまで長時間必要になります。

また、次のMP3/WMAファイルのプレイに移るまで時間がかかったり、ファイルサーチやフォルダサーチがスムーズに行えない場合があります。

表示できる文字

	!	"	#	\$	%	&	'	()	*	+	,	-	.	/
0	1	2	3	4	5	6	7	8	9	:	;	<	=	>	?
@	A	B	C	D	E	F	G	H	I	J	K	L	M	N	O
P	Q	R	S	T	U	V	W	X	Y	Z	[\]	^	_
`	a	b	c	d	e	f	g	h	i	j	k	l	m	n	o
p	q	r	s	t	u	v	w	x	y	z	{		}	~	■

MP3/WMAファイルをプレイする順番

プレイ、フォルダサーチ、ファイルサーチ、およびフォルダセレクトでファイルやフォルダが選択される順番は、ライティングソフトで書き込まれた順番になります。このため、プレイされると予想していた順番と実際にプレイされる順番が一致しないことがあります。

ライティングソフトにもよりますが、“01”～“99”などとファイル名の頭にプレイする順番を入力してからCD-Rなどに書き込むことで、プレイする順番を設定できることがあります。

以下のようなフォルダ・ファイル階層のメディアでフォルダサーチ、ファイルサーチ、およびフォルダセレクトを行った場合は次のようになります。

メディアの階層例

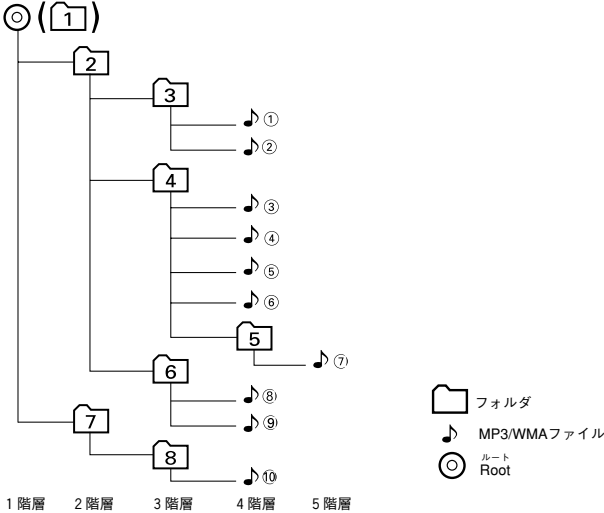

♪④ 再生中にファイルサーチを行うと・・・

押すボタン プレイ中の ファイルNo.	⏮	⏭
♪④	♪④の最初 ▶ ♪③	♪⑤ ▶ ♪⑥

♪④ 再生中にフォルダサーチを行うと・・・

押すボタン 現在の フォルダNo.	AM	FM
④	③ ▶ ② ▶ ① ▶ ⑧ ...	⑤ ▶ ⑥ ▶ ⑦ ▶ ⑧ ▶ ① ...

♪④ 再生中にフォルダセレクトを行うと・・・

押すボタン 現在の フォルダNo.	⏮	⏭	AM	FM
④	③	⑥	②	⑤

音楽などの著作権を個人的に楽しむなどの場合を除き、著作権所有者の許諾を得ずに複製（録音）、配布、配信することは著作権法で禁止されています。

電源がオンにならない/すぐにオフしてしまう

- ヒューズが切れている。
- 出力ケーブル、電源コード、パワーコントロールコードなどの接続が間違っている。
- スピーカーコードがショートしている、車の金属部分に接触して、プロテクション機能が働いている。
- コード類がショートしていないことを確認した後、同じ容量のヒューズと交換してください。
- 「接続」(46ページ)を見て正しく接続してください。
- スピーカーケーブルを正しく配線または絶縁してからリセットボタンを押してください。

音が出ない/音が小さい

- フェダー、バランスが片方に寄っている。
- ボリュームオフセットを設定している。
- “FAD” (フェダー) や “BAL” (バランス) を正しく調整してください。(24ページ)
- “V-OFF” (ボリュームオフセット) を正しく調整してください。(25ページ)

操作スイッチを押しても動作しない

- 内蔵のマイコンが誤動作している。 リセットボタンを押してください。(8ページ)

音質が悪い (音がひずむ)

- 音量が大きすぎる。
- スピーカーコードが車両側のネジにかみ込んでいる。
- スピーカーの配線が間違っている。
- 音量を適正に調整してください。
- スピーカーの配線を確認してください。
- スピーカー出力端子をそれぞれのスピーカーと正しく接続してください。

チューナーの感度が悪い

- 自動車のアンテナが伸びていない。
- アンテナコントロール電源が接続されていない。
- アンテナ入力がきちんと接続されていない。
- アンテナを十分に伸ばしてください。
- 「接続」(46ページ)を見て正しく接続してください。
- アンテナ入力を確実に接続してください。

SRCボタンを押しても、CD CHに切り替わらない

- それぞれのソースを聴くのに必要な別売品のユニットが接続されていない。
- 別売品ユニットを接続後にリセットボタンが押されていない。
- 接続されていないソースには切り替わりません。「接続」(46ページ)を見て正しく接続してください。
- リセットボタンを押してください。(8ページ)

音が途切れる

- CDをイジェクトしている。 CDのイジェクト動作中は、一時的に音が出なくなります。イジェクト動作が完了すると元通りに音が出ます。

CD/External Disc mode

SRCボタンを押してもCDに切り替わらない

ディスクがセットされていない。

プレイするディスクをセットしてください。

CDが入らない

すでにディスクが入っている。

入っているディスクを取り出してから入れてください。

CDのプレイ中に振動で音飛びする

- 取り付け角度が 30° を超えている。
- 取り付けが不安定になっている。

- 30° 以下になるように取り付けしなおしてください。
- しっかりと取り付け直してください。なお、駐停車中でも音飛びする場合や同じ場所で音飛びする場合はディスクに原因があります。

CDをプレイできない

- CDが裏返しである。
- CDが異常に汚れている。
- 結露している。
- CDが内部的に検出されていない。

- レーベル面を上にして入れ直してください。
- 「CDの取り扱い」(10ページ)を見て、CDをクリーニングしてください。
- しばらく放置してから使用してください。(8ページ)
- リセットボタンを押してCDを取り出しから、再度CDを挿入してください。

選曲操作をしても、目的の曲に切り替わらない

ランダムプレイがオンになっている。

ランダムプレイをオフにしてください。(17ページ)

同じ曲を繰り返しプレイするだけで、次の曲に進まない

トラック/ファイルリピートがオンになっている。

トラック/ファイルリピートをオフにしてください。(16ページ)

曲の先頭しかプレイされない

トラック/ファイルスキッププレイがオンになっている。

トラック/ファイルスキッププレイをオフにしてください。(17ページ)

チェンジャー内の同じディスクだけしかプレイされない

ディスクリピートプレイがオンになっている。

ディスクリピートプレイをオフにしてください。(16ページ)

曲が順にプレイされない

ランダムプレイがオンになっている。

ランダムプレイをオフにしてください。(17ページ)

ディスクが順に演奏されない

マガジンランダムプレイがオンになっている。

マガジンランダムプレイをオフにしてください。(17ページ)

CDがイジェクトできない

ディスクがイジェクト途中で止まっている。

CD イジェクトボタンをCDがイジェクトするまで押し続けてください。

マガジンランダムができない

ディスクが1枚しか入っていない。

ディスクを2枚以上挿入してください。

リピートプレイ、スキャンプレイ、ランダムプレイがオフされない

ディスクを取り出さない限り、各機能は電源をオフにしても自動的にオフされません。

各機能をボタン操作でオフにするか、ディスクをイジェクトしてください。

CD-R、CD-RWがプレイできない

●ファイナライズ処理を行っていない。

●CDレコーダーでファイナライズ処理を行ってください。ファイナライズ処理については、お使いのCD-R/CD-RWライティングソフトやCD-R/CD-RWレコーダーの説明書をご覧ください。

●CD-R/CD-RWに未対応のプレーヤーでプレイしている。

●CD-R/CD-RW対応のCDプレーヤー/CDチェンジャーでプレイしてください。

ディスクチェンジャーでトラックサーチできない

最初のトラックで前の曲へ、最後のトラックで先の曲へトラックサーチしようとしている。

ディスクリピート中などを除き、最初のトラックから最後のトラックへ、最後のトラックから最初のトラックへはトラックサーチできません。

ディスクを取り出せない

車両のACCスイッチをオフしてから10分以上経過したため。

ACCスイッチをオフしてからディスクを取り出せるのは10分以内です。10分以上経過した場合は、再度ACCをオンしてからイジェクトボタンを押してください。

ディスクチェンジャーモードを選択しても“AUX EXT”と表示される

●O-NスイッチをO側にしていない。
●本機が対応していないディスクチェンジャーを使用している。

●O-NスイッチはN側に設定してください。
●本機に対応したディスクチェンジャーをお使いください。(8ページ)

MP3/WMA File Control

MP3/WMAファイルをプレイ中に音飛びする

ディスクに傷や汚れがある。

「CDの取り扱い」(10ページ)を見て、ディスクをクリーニングしてください。

MP3/WMAディスク、MP3/WMAファイルがプレイできない

- ISO9660 level1/2, Joliet, またはRomeoに準拠して記録されていない。
- MP3/WMAファイルに拡張子が付いてない。
- ディスクに傷や汚れがある。
- メニュー設定の“CD READ”項目が“2”に設定されている。

- ISO9660 level1/2, Joliet, またはRomeo (32ページ)に準拠したディスクを使用してください。
- MP3ファイルには“.MP3”を付けて、WMAファイルには“.WMA”を付けてください。
- 「CDの取り扱い」(10ページ)を見て、ディスクをクリーニングしてください。
- メニュー設定の“CD READ”項目を“1”に設定してください。(28ページ)

MP3/WMAディスクをプレイ時に雑音が入る/音が出なくなる

MP3/WMAファイル以外に“.MP3”または“.WMA”拡張子が付いている。

MP3/WMAファイル以外に付いている“.MP3”または“.WMA”拡張子を消去してください。

フォルダ名/ファイル名が正しく表示されない

- ISO9660 level1/2, Joliet, またはRomeoに準拠して記録されていない。
- ライティングソフトで扱えない文字を使用して記録した。
- 半角英数字以外の文字を使用して記録した。

- ISO9660 level1/2, Joliet, またはRomeo (32ページ)に準拠したディスクを使用してください。
- ライティングソフトの取扱説明書を参照して使用できる文字で記録してください。
- 本機で表示できる文字は半角英数字のみです。(32ページ)

演奏時間表示が実際の演奏時間と一致しない

MP3/WMAファイルの記録された状況により、演奏時間が一致しないことがあります。

MP3/WMAディスクをプレイするまで時間がかかる

ディスクに記録されているフォルダ/ファイル階層が多い。

最初にディスク内のすべてのファイルをチェックするため、多くのファイルが記録されているディスクを使用すると、プレイされるまで長時間かかる場合があります。

MP3/WMAファイルが順番どおりにプレイされない

プレイさせたい順番どおりにライティングソフトで書き込まれなかったため。

ライティングソフトにより異なりますが、ファイル名の頭に“00”～“99”などと入力してから書き込むことで順番を設定できる場合もあります。

ID3 Tag情報が正しく表示されない

- ID3 tagがv1.xに準拠して記録されていない。
- 半角英数字以外の文字を使用して記録した。

- ID3 tagをv1.xに準拠して記録してください。
- 本機で表示できる文字は半角英数字のみです。(33ページ)

CD-RWに記録したMP3/WMAファイルがプレイされない

CD-RWの消去を簡易フォーマットで行ったため。

CD-RWを消去するときは、フルフォーマットで行ってください。

トラック/ファイルサーチできない

最初の曲で前の曲へ、最後の曲で先の曲へトラック/ファイルサーチしようとしている。

ディスク/フォルダリピート中などを除き、最初の曲から最後の曲へ、最後の曲から最初の曲へはトラック/ファイルサーチできません。

オーディオコントロール

オーディオコントロールモードにならない

STANDBY (スタンバイ) にしている。

STANDBY (スタンバイ) 中はオーディオコントロールの操作ができません。ソースモードを切り替えてから操作してください。(14ページ)

ラウドネスコントロールをオンにしても高音が強調されない

FM/AM放送を聴いている。

チューナーモードでは低音のみが強調されます。

無効な操作を以下のように表示してお知らせします。

- TOC ERR** : ●ディスクが異常に汚れている。
●ディスクが裏返しになっている。
●ディスクに傷が多く付いている。
●ディスクが入っていない。
●トレイが入っていない。
⇒ほかのディスクを使用してください。
- E-12** : 演奏しようとしたMDがデータ用MDです。
⇒データ用MDを取り出して、音楽用MDを入れてください。
- EJECT** : ●ディスクマガジンがセットされていない。
●ディスクマガジンが完全に入っていない。
など
- NO DISC** : ディスクマガジンにディスクが1枚も入っていない。
- NO TRACK** : 演奏しようとしたMDに何も録音されていない。
- BLANK** : 演奏しようとしたMDにデータが1つも記録されていない。
- E-05** : ディスクが裏返しになっている。
- E-15** : ディスクに本機で再生できるデータが入っていない。
- NO PANEL** : 別売品のユニットの操作パネルが外れている。
⇒操作パネルを取り付けてください。
- NA FILE** : サポートされていないMP3/WMAフォーマットのファイルをプレイしようとした。
- COPY PRO** : ●コピープロテクトされているWMAファイルをプレイしようとした。
●Windows Media™ Audioの著作権保護ファイルです。

システムの状態を以下のように表示してお知らせします。

- E-77** : 何らかの原因で正常に動作していない。
⇒本機のリセットボタンを押してください。"E-77"の表示が消えない場合、お近くのケンウッドサービス窓口へご相談ください。
- HOLD** : 本機のCDプレーヤーやディスクチェンジャーの内部温度が60℃以上になると保護回路が働き、動作しなくなることがあります。このときこの表示が出ます。
⇒本機またはディスクチェンジャーの取り付け場所の温度を下げてから使用してください。
- E-99** : ●ディスクマガジンに異常がある。
⇒ディスクマガジンを取り出して、ディスクマガジン内を確認してください。
●何らかの原因で正常に動作していない。
⇒イジェクトボタンを押してください。イジェクトボタンを押しても表示が消えないときは本機のリセットボタンを押してください。なお、表示が消えない場合、お近くのケンウッドサービス窓口へご相談ください。
- IN (点滅)** : CDプレーヤーが正常に動作していない。
⇒▲ボタンを押してCDを取り出してください。CDが取り出せないまたはCDを正しく入れ直しても点滅のままの場合は、電源をオフしてお近くのケンウッドサービス窓口へお問い合わせください。

共通

MP3

(エムピイスリー)

正式名「MPEG Audio Layer 3」の略称です。MPEG AudioはDVDやVideo CDなどに使用されている画像圧縮方法のオーディオ部分のみの圧縮規格です。

本機にMP3が収録されたメディアを入れることにより聴くことができます。

使用できるMP3収録メディアの種類やフォーマットなどは「Help? MP3/WMA」(32ページ)をご覧ください。

MP3 ID 3 Tag

(エムピイスリーアイディスリータグ)

MP3ファイルの情報データです。曲のタイトルやアーティスト名、収録アルバム名などが記録されています。本機ではファンクションセットの設定により曲名、アーティスト名、アルバム名などの情報を表示することができます。詳しくは「Help? MP3/WMA」(32ページ)をご覧ください。

WMA

(Windows Media™ Audio)

米国マイクロソフト社が開発した音声圧縮符号化方式「Windows Media™ Audio」の略称です。

本書ではこの方式を使用したオーディオファイルを指す場合もあります。

使用できるWMA収録メディアの種類やフォーマットなどは「Help? MP3/WMA」(32ページ)をご覧ください。

ディスクチェンジャー

外部接続された別売品のCDチェンジャー (KDC-C510, KDC-C506など)、MDチェンジャー (KMD-C30, RJ-480など) です。

交通情報: TI

(トラフィック インフォメーション)

高速道路などでは決められた周波数で交通情報を放送しています。CDを聴いていても、すばやく交通情報を聴くための機能です。

オーディオコントロール

dBイコライザー

(ダイナミックブーストイコライザー)

ジャンル別に設定された効果には以下のような特徴があります。

ROCK: スピーディーで力強いアタック音を再現します。

TOP40: 高域をメインにした華やかな音を再現します。

POPS: 中高域をメインにしたリズムカルな音を再現します。

JAZZ: ウッドベースの音階やボーカルの質感を鮮明に再現します。

EASY: 中低域をベースにした味わい深いサウンドを再現します。

V-OFF

(ボリュームオフセット)

オーディオセットアップで“V-OFF”を設定すると、聴く時点での音量に対して、各ソースごとに音量差を設定しておくことができます。

メニュー設定

AUTO 1/2/MANUAL

(チューニングモード)

放送局の探し方を設定することができます。

AUTO 1：放送局を自動的に見つけ出します。

AUTO 2：メモリーされている放送局を順番に受信します。

MANUAL：1ステップずつ周波数が変わります。

BEEP

(ビーブ)

SRCボタンを押したときや、ボタンを1～3秒以上押したとき、押されたことを確認できるように“ピッ”音がする機能です。うるさく感じたときには“OFF”に設定することにより消すことができます。

CD READ

(CD リード)

特殊なフォーマットのCDをプレイ時に、正常にプレイができない場合に“CD READ 2”を設定すると強制的にCDをプレイすることができる機能です。なお、“CD READ 2”に設定しても、音楽CDによってはプレイできない場合があります。また、“CD READ 2”に設定するとMP3/WMAのプレイはできなくなります。通常は“CD READ 1”でお使いください。

CD READ 1：MP3/WMAディスクと音楽CDを自動認識して再生します。

CD READ 2：音楽CDとして強制的にプレイします。

DSI

(ディスプレイシステムインジケータ)

この機能をオンにしておくと、パネルを外したときにLEDが点滅し、盗難防止警告ランプの代用として使用できます。

GUID

(ナビ音声ガイド)

本機にナビゲーションシステムを接続しているときに、この機能を“ATT”にしておくと、現在聴いているソースの音量を一時的に小さくし、ナビゲーションの音声を聴きやすくするものです。

MONO

(モノラル)

この機能でFMステレオ放送をモノラル音声にすることができます。

受信状態の悪いFM放送局を聴いているときに、音声をモノラルにすると雑音が軽減されて聞き易くなる場合があります。

SCL

(スクロール)

ディスプレイにディスク/トラックタイトル、曲名、アルバム名、ファイル名またはフォルダ名を選択しているとき、文字数が多いため表示しきれない場合にスクロールして表示する機能です。

この機能を“AUTO”に設定しておくともスクロール表示を繰り返し行い、“MANU”に設定しておくとも表示が変わったときだけ1回スクロール表示することができます。

取り付け時のご注意

警告



禁止



大型トラックや寒冷地仕様のディーゼル車などの24V車で使用しないでください。火災などの原因となります。本製品はDC12V⊖アース車専用です。



実施

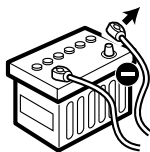

配線作業中は、バッテリーの⊖端子を外してから行ってください。ショート事故による感電やケガの原因となります。



実施

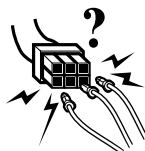

本製品の配線は必ず、取扱説明書に記載してある通りに行ってください。配線を間違えますと、火災、その他の事故の原因となります。



禁止



コードの被覆を切って、他の機器の電源を取るとは絶対にお止めください。リード線の電流容量をオーバーし、火災・感電の原因となります。



禁止

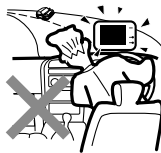

本製品を前方の視界を妨げる場所や、運転操作を妨げる場所、同乗者に危険を及ぼす場所には取り付けしないでください。交通事故やケガの原因となります。



実施



本製品を取り付けの際には、必ず付属の取付用部品をご使用ください。取付用付属品をご使用にならないと、製品内部を壊し、ショート事故による火災が起こるおそれがあります。また、取り付け不備により運転中に製品が外れて人に当たるなど、ケガの原因となります。



禁止

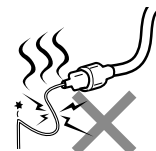

車両電源配線用コード以外で延長しないでください。

コードの被覆が破れやすく、ショート・発熱事故による火災が起こるおそれがあります。また、電流容量オーバーにより、火災が起こるおそれがあります。



実施



車両の板金部の近くを通るコードには、保護用テープを巻いてください。コードが切れると、ショート事故により、火災となるおそれがあります。



禁止

アースコードを、ステアリング部やブレーキライン系統などの重要保安部品のボルトやナットに取り付けしないでください。事故などの原因となります。



実施

バッテリー電源（黄）を接続する車両側電源のヒューズ容量が、本機のヒューズ容量（10A）以上であることを確認してください。また、別売品のパワーアンプなどを接続する場合は、それらと本機との総ヒューズ容量が車両側のヒューズ容量以下であることを確認してください。もし、超える場合には、バッテリーから直接電源を取ってください。車両側のヒューズ容量を超える電源を接続すると、リード線の電流容量オーバーにより、火災などの事故の原因となります。



実施

電源がオンにならない場合や、オンになってもすぐにオフになる場合は、スピーカーコードがショートしていたり、車の金属部分に接触して、プロテクション機能が働いている可能性があります。このような場合はスピーカーコードの配線を確認してください。



注意



車体に穴を開けて取り付ける際は、パイプ類・タンク・電気配線などの位置を確認のうえ、これらと当たったり接触することがないようにしてください。火災の原因になります。



実施



本製品の取り付け終了後に、車のブレーキランプ、ヘッドランプ、ウィンカー、ワイパーなどが正常に動作することを確認してください。正常に動作しない場合は、正常に動作するように取り付けをやり直してください。



注意

本製品、または車両のヒューズが切れたときは、コードがショートしていないことを確認後、必ずヒューズに表示されている容量（アンペア数）の新しいヒューズと交換してください。規定容量以外のヒューズを使用しますと、火災の原因になります。



実施

事故防止のため、電池やネジなどの小物類は幼児の手の届かないところに保管してください。万一飲み込んだ場合は、直ちに医師に相談してください。

接続



最初にエンジンキーが抜かれていることを確認後、ショート事故防止のため必ずバッテリーの⊖端子を外してください。

実施

1. エンジンキーを抜きます。
2. 各セットの入・出力コードを確かめて接続します。
3. 電源ハーネスのスピーカーコードを接続します。
4. 電源ハーネスをアースコード（黒）、バッテリー電源コード（黄）、アクセサリ電源コード（赤）の順に接続します。
5. 電源ハーネスのコネクターを本機に接続します。
6. 取り付け終了後に、バッテリーの⊖端子を接続します。
7. 本機のリセットボタンを押します。

ディスクチェンジャー（別売品）

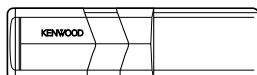

ディスクチェンジャーケーブル
（ディスクチェンジャーに付属）

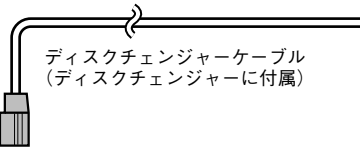

- 別売品のディスクチェンジャーやCDプレーヤーに“O-Nスイッチ”がある場合は“N”に設定してください。
- 別売品のKCA-S210Aを接続する場合は、KCA-S210A付属の取扱説明書で“Dユニット”項目を参照してください。

ヒューズ（10A）
（付属）



注意

ヒューズが切れたときは、コードがショートしていないことを確認後、ヒューズに**新しいヒューズと交換してください**。規定容量以外のヒューズを使用すると、火災の原因になります。

2スピーカー時のスピーカー接続方法

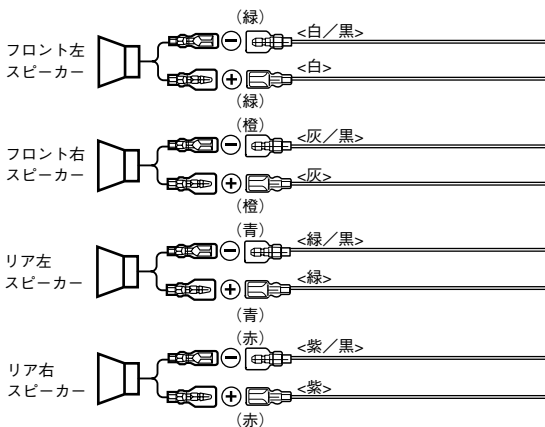
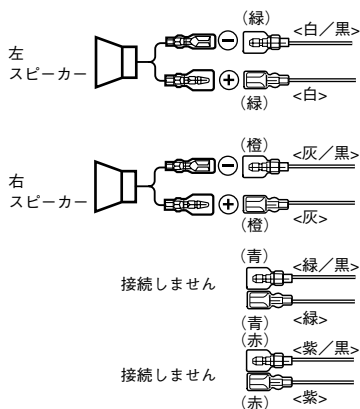

注意

- スピーカーコードの⊕⊖端子を車のシャーシなどに接触させないでください。
- 複数のスピーカーコードの⊖端子を共通にして接続しないでください。



ラインミュート入力（茶）をケンウッド製以外のカーナビゲーションシステムに接続すると誤動作する場合があります。誤動作する場合は、「メニュー設定」（28ページ）の“GUID”項目を“OFF”に設定してください。

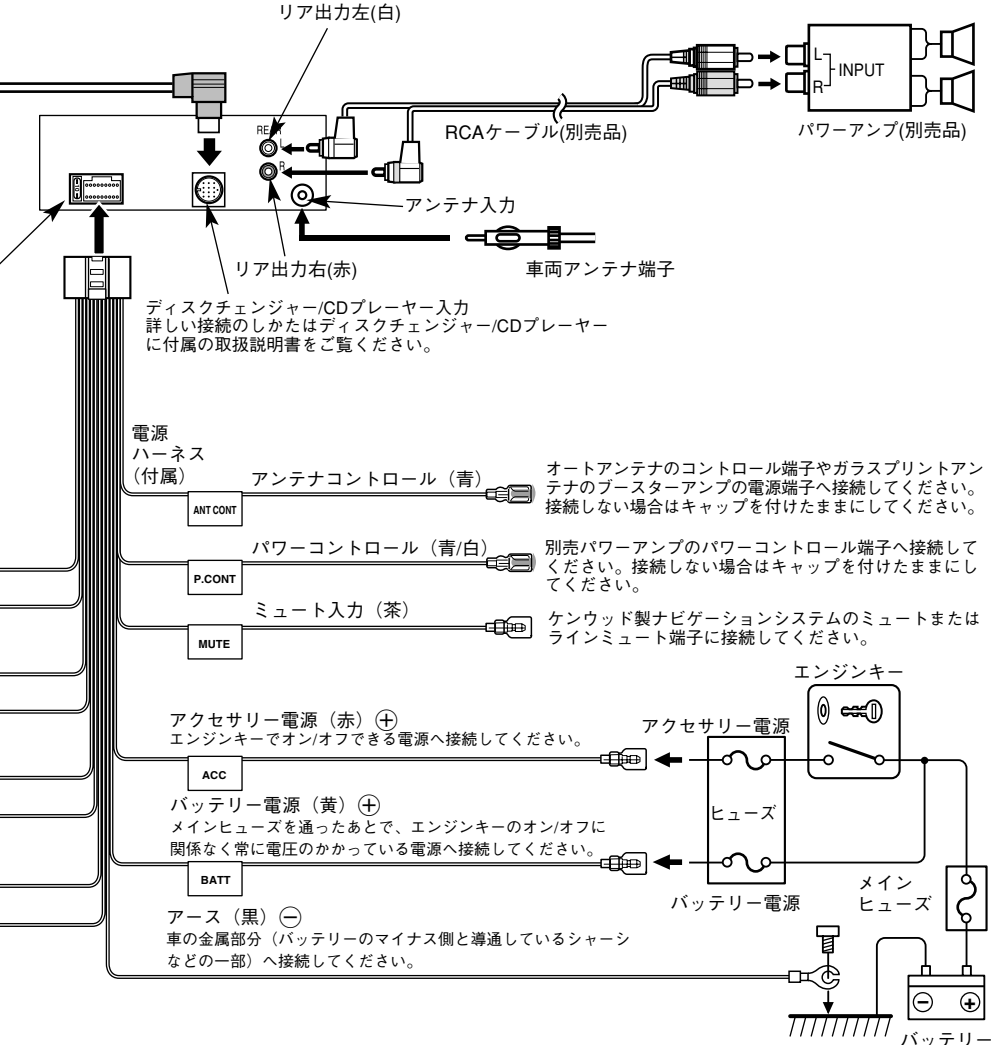

取り付け

付属のトラスネジ (M5 × 6mm) またはサラネジ (M5 × 7mm) 4本を使用して車両ブラケットなどに取り付けます。



取り付けには必ず付属のネジをご使用ください。

付属以外の長いネジを使用すると、本機内部が破壊したり、発煙することがあります。
また、短いネジを使用すると、本機が取付ブラケットなどから外れることがあります。

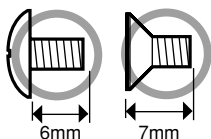

付属取付ネジ

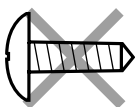

その他のネジ



付属ネジ一覧

	トラスネジ (M5 × 6mm)	4
	サラネジ (M5 × 7mm)	4
	セムスネジ (M4 × 8mm)	1

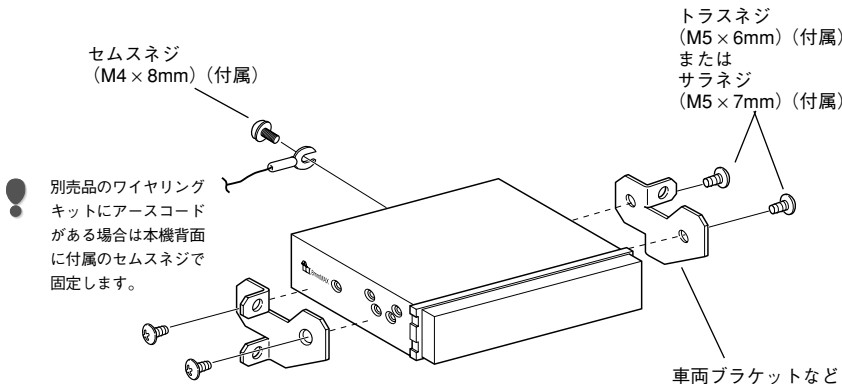

- 本機の取付角度は30° 以下になるように取り付けてください。30° 以上の角度で取り付けると音飛びの原因になります。
- 操作パネルを持って取り付け/取り外しをしないでください。破損することがあります。

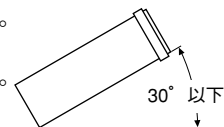

- 別売品のワイヤリングキットや取付キットを使用することにより、車にベストフィットした取り付けができます。キットは取り付ける車種に応じて用意されています。詳しくはカタログをご覧ください。

保証とアフターサービス

保証について

●保証書

この製品には、保証書を別途添付しております。

保証書は、必ず「お買い上げ日・販売店」等の記入をお確かめのうえ、販売店から受け取っていただき、内容をよくお読みの後、大切に保管してください。

●保証期間

お買い上げの日より**1年**です。

修理を依頼されるときは

「Help ? Operation」を参照してお調べください。それでも異常があるときは、製品の電源をオフにして、お買い上げの販売店またはケンウッドサービスセンター、サービスステーション、営業所にお問い合わせください。（別紙“ケンウッド全国サービス網”をご参照ください。）

修理に出された場合は、お客様が登録、設定したメモリー内容がすべて消去されることがあります。あらかじめご了承ください。

●保証期間中は…

保証書の規定に従って、お買い上げの販売店またはケンウッドサービスセンター、サービスステーション、営業所が修理させていただきます。ご依頼の際は保証書をご提示ください。

本機以外の原因（衝撃や水分、異物の混入など）による故障の場合は、保証対象外になります。詳しくは保証書をご覧ください。

●保証期間経過後は…

お買い上げの販売店またはケンウッドサービスセンター、サービスステーション、営業所にご相談ください。修理によって機能が維持できる場合はお客様のご要望により有料にて修理いたします。

補修用性能部品の保有期間は、製造打ち切り後**6年**です。

（補修用性能部品とは、その製品の機能を維持するために必要な部品です。）

●持込修理

この製品は持込修理とさせていただきます。

- 本機をお持ちになるときは、接続しているユニットも一緒にお持ちください。（本機および一緒に持ち込まれるユニット内のディスクやテープはあらかじめ取り出してください。）
- 製品を修理に持ち込まれる際は、輸送中に傷が付くのを防ぐため、包装してください。

●修理料金のしくみ（有料修理の場合は、つぎの料金が必要です。）

- 技術料：故障した製品を正常な状態に修復するための料金です。
技術者の人件費、技術教育費、測定器等設備費、一般管理費等が含まれます。
- 部品代：修理に使用した部品代です。
その他修理に付帯する部材等を含む場合があります。

なお、アフターサービスについてご不明な点は、お買い上げの販売店またはケンウッドサービスセンター、サービスステーション、営業所にご遠慮なくお問い合わせください。

仕様一覧

FMチューナー部

受信周波数範囲 (周波数ステップ)	76.0 MHz~90.0 MHz (100 kHz)
実用感度 (S/N:30 dB)	9.3 dBf (0.8 μ V/75 Ω)
S/N 50 dB感度	15.2 dBf (1.6 μ V/75 Ω)
周波数特性 (\pm 3.0 dB)	30 Hz~15 kHz
S/N比	70 dB (MONO)
選択度 (\pm 400 kHz)	80 dB以上
ステレオセパレーション	40 dB (1 kHz)

AMチューナー部

受信周波数範囲 (周波数ステップ)	522 kHz~1629 kHz (9 kHz)
感度	28 dB μ (25 μ V)

CDプレーヤー部

レーザーダイオード	GaAlAs
回転数	500~200 rpm (線速度一定)
デジタルフィルター	8倍オーバーサンプリング
D/Aコンバーター	1 Bit
ワウ & フラッター	測定限界以下
周波数特性	10 Hz~20 kHz (\pm 1 dB)
高調波歪率	0.01 % (1 kHz)
S/N比 (dB)	105 dB (1 kHz)
ダイナミックレンジ	93 dB
チャンネルセパレーション	85 dB
MP3デコード	MPEG-1/2 Audio Layer-3準拠
WMAデコード	Windows Media™ Audio 準拠

オーディオ部

最大出力	50 W \times 4
定格出力	30 W \times 4 (4 Ω , 1kHz, 10%THD以下)
プリアウトレベル	2000 mV/10 k Ω (CD/CD-CH)
プリアウトインピーダンス	600 Ω 以下
トーン・コントロール (低音)	100Hz \pm 10dB
(中音)	1kHz \pm 10dB
(高音)	10kHz \pm 10dB

電源部

電源電圧	14.4 V (11~16 V)
最大消費電流	10 A

寸法・質量

埋込寸法 (W \times H \times D)	178 \times 50 \times 160 mm
質量 (重さ)	1.2 kg

付属部品

電源ハーネス	1本
トラスネジ (M5 \times 6mm)	4本
サラネジ (M5 \times 7mm)	4本
セムスネジ (M4 \times 8mm)	1本

※これらの仕様およびデザインは、技術開発にともない予告なく変更になる場合があります。

KENWOOD

株式会社 ケンウッド

〒192-8525 東京都八王子市石川町2967-3

- 商品に関するお問い合わせは、カスタマーサポートセンターをご利用ください。
電話 (045)933-5212、(06)6394-8085（横浜へ自動転送されます。大阪市内への通話料でご利用いただけます）
FAX (045)933-5553
住所 〒226-8525 神奈川県横浜市緑区白山1-16-2
受付時間 9:00～18:00（土、日、祝祭日および当社休日は休ませていただきます）
- アフターサービスについては、お買い上げの販売店か、または、別紙「ケンウッド全国サービス網」をご参照のうえ、最寄りのサービスステーション、サービスセンター、各営業所にご相談ください。