

KENWOOD

MP3/WMA/AAC対応CDレシーバー

U333

取扱説明書

お買い上げいただきましてありがとうございます。
ご使用前に、この取扱説明書をよくお読みのうえ、説明の通り正しくお使いください。
また、この取扱説明書は大切に保管してください。
本機は日本国内専用モデルですので、外国で使用することはできません。

株式会社 ケンウッド

Kenwood Corporation



目次

この取扱説明書の読みかたや、全般的な注意事項が書いてあります。最初に一読してください。

本書の読みかた	4
安全上のご注意	6
使用上のご注意	8

ここを読めば、ひととおり操作できます。

基本操作	10
共通操作	10
ラジオを聴く	11
AUXの音声を聴く	11
ミュージックディスクやオーディオファイルを聴く	12

各ソースのいろいろなプレイ方法が書いてあります。ちょっと慣れたら読んでください。

ミュージックディスクやオーディオファイルを聴く	14
ミュージックサーチ (CD、オーディオファイルのみ)	14
ミュージックサーチ (iPodのみ)	14
オールランダムプレイ (iPodのみ)	15
iPodコントロール ハンドモード (iPodのみ)	16

本機のいろいろな設定や調整方法が書いてあります。

時刻合わせ/ディスプレイコントロール	17
時刻合わせ	17
操作パネルの取り外し	17
操作パネルの取り付け	17
ディスプレイ選択	18
タイトル/テキストスクロール	18
AUXネームセット	18

オーディオコントロール	20
オーディオコントロール	20
オーディオセットアップ	21
スピーカー設定	21

メニュー (MENU)	22
メニュー設定	22

トラブルの解決方法などが書いてあります。思いどおりに動かないときに読んでください。

Help?	24
オーディオファイル	24
iPodについて	24
故障かな?と思ったら	24
Help? 用語集	25
共通	25
オーディオコントロール	25
メニュー (MENU)	25
Help? エラー表示	27

取り付け時のご注意	28
接続	30
取り付け	32
仕様一覧	33

保証とアフターサービス	34
--------------------	-----------

本書の読みかた
安全上のご注意
使用上のご注意

基本操作

ミュージックディスクや
オーディオファイルを聴く

時刻合わせ/
ディスプレイコントロール

オーディオコントロール

メニュー (MENU)

Help?

取り付け時のご注意

接続

取り付け

仕様一覧

時計の調整について

時計の調整は「時刻合わせ」(p17) をご覧ください。

「オーディオファイル」とは？

本書に書かれている「オーディオファイル」や「Audio file」とは、iPod、USBデバイスやCD-R/RWに記録された AAC、MP3、WMAファイルのことです。詳しくは「オーディオファイル」(p24) をご覧ください。

本書の読みかた

この取扱説明書では、イラストを使って操作を説明します。

取扱説明書に記載されているディスプレイ部やパネルの表記は操作説明を円滑に行うための表示例です。

このため、実際の機器とは異なることや、実際にはありえない表示パターンが記載されていることがあります。

オーディオノブを操作する

ノブの操作を下の図で表します。

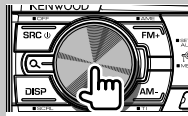

真ん中を押す



回す

▼：次の段に続きます。

●：ここで終わりです。

スピーカー設定

イコライザーカーブの値をスピーカーに合わせて微調整します。

1 STANDBYモードにします

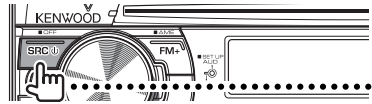

STANDBY

2 スピーカーマッチングモードにします

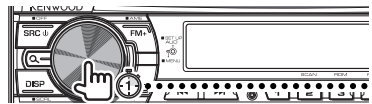

3 スピーカーを選択します

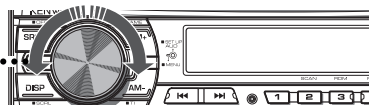

回すたびに、次の順で切り替わります。

表示	設定内容
STANDARD	標準的なスピーカーに合う設定。
MIDDLE	低音域のあまり出ない 小型のスピーカーに合う設定。
WIDE	低音域のよく出る 大型のスピーカーに合う設定。
NARROW	周波数帯域が狭い スピーカーに合う設定。

4 スピーカーマッチングモードを終了します

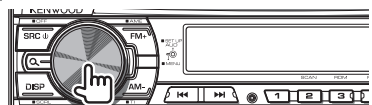

上記マーク表記例は実際の操作とは異なります。

短く押す

で示したキーまたはノブを押します。

ディスプレイ表示

この表示になるまで上の操作を行います。

1秒以上押す

で示したボタンまたはノブを1秒（または2秒）以上押します。

動作が始まるまで、または画面の表示が変わるまでボタンを押し続けることを表しています。左記では1秒間押すことを示しています。押す秒数は時計の中の表示を目安にしてください。

表示の切り替わり

操作するたびに、ここに示した順番で表示が切り替わります。

その他のマーク

ケガなどを防ぐための大切な注意事項が書かれています。



特記事項や補足説明、制限事項や参照ページなどが書かれています。また、機種に依存する事柄も書かれています。



その項目での全般的な注意事項や参照ページなどが書かれています。

Windows Media™ は、米国 Microsoft Corporation の米国、およびその他の国における商標です。

The "AAC" logo is a trademark of Dolby Laboratories.

iPodは、米国およびその他の国々で登録されたApple Inc.の商標です。

「Made for iPod」とは、iPod専用に接続するよう設計され、アップルが定める性能基準を満たしているとデベロッパによって認定された電子アクセサリであることを示します。アップルは、本製品の機能および安全および規格への適合について一切の責任を負いません。

安全上のご注意

製品を安全にご使用いただくため「安全上のご注意」をご使用前によくお読みください。

絵表示について：

この取扱説明書では、製品を安全に正しくお使い頂き、あなたや他の人々への危害や財産への損害を未然に防止する為にいろいろな絵表示をしています。その表示と意味は次のようになっています。内容をよく理解してから本文をお読みください。

警告

この表示を無視して、誤った取り扱いをすると、人が死亡または重傷を負う可能性が想定される内容を示しています。

注意

この表示を無視して、誤った取り扱いをすると、人が傷害を負う可能性が想定される内容、および物的損害のみの発生が想定される内容を示しています。

絵表示の例



注意

△記号は注意（警告を含む）を促す内容があることを告げるものです。近傍に具体的な注意内容が描かれています。



禁止

⊘記号は禁止の行為であることを告げるものです。図の中や近傍に具体的な禁止内容（左図の場合は分解禁止）が描かれています。



実施

●記号は行為を強制したり指示する内容を告げるものです。近傍に具体的な内容が描かれています。

お客様または第三者が、この製品の誤使用、使用中に生じた故障、その他の不具合またはこの製品の使用によって受けられた損害については法令上の賠償責任が認められる場合を除き、当社は一切その責任を負いませんので、あらかじめご了承ください。

交通事故の発生を防ぐため、必ず以下の事項をお守りください。

警告



実施

運転者が以下のような行為をするときは、必ず、安全な場所に車を停車させてから、行ってください。

- カーオーディオの操作（音量調節、ディスクの挿入など）

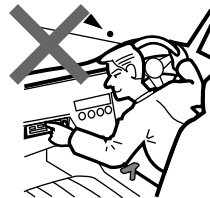

実施

運転中の音量は、車外の音が聞こえる程度でご使用ください。



実施

USB デバイスは運転に支障をきたさないような場所に固定してください。

以下のような異常があった場合は、直ちに使用を中止し、購入店、ケンウッドサービスセンター、または営業所へご相談ください。そのまま使用すると、火災その他の事故の原因となります。

- 音が出ない
- ディスプレイが表示されない
- 異物が入った
- 水がかかった
- 煙が出る
- 変な匂いがする

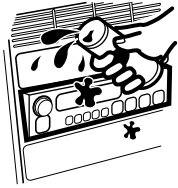
**禁止**

修理は必ず購入店、ケンウッドサービスセンター、または営業所にご依頼ください。お客様による修理は、火災その他の事故の原因となります。

**禁止**

本製品の分解や改造はしないでください。火災その他の事故の原因となります。

注意

**禁止**

ディスク挿入口に手や指を入れないでください。ケガをすることがあります。

**禁止**

本製品内に水や異物を入れないでください。発煙、発火、感電の原因となります。

**禁止**

本製品は、車載用以外としての用途では使用しないでください。

**禁止**

本製品に、強い衝撃を与えないようにしてください。ガラス部品を使用しているため、割れてケガをするおそれがあります。

**実施**

本製品の取り付け・配線は技術と経験が必要です。安全のため<お買い上げの販売店>にご依頼ください。

使用上のご注意

異常にお気づきのときは

本機の異常にお気づきのときは、「Help? 故障かな? と思ったら」(p24) および「Help? エラー表示」(p27)を参照して解決方法をお調べください。解決方法が見つからないときは、本機のリセットボタンをペン先などで押してください。

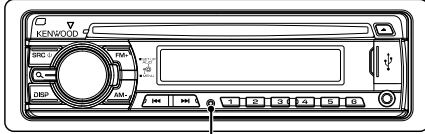

リセットボタン

リセットボタンを押しても正常に戻らないときや、下記のような場合は、本機の電源をオフにして、購入店または、お近くのケンウッドサービスセンターへ相談してください。

- ディスクが取り出せない。
- ディスクを正しく入れ直してもインジケーターの点滅が続く。

USBデバイスのご使用上の注意

USBデバイスを車内に放置しないようにしてください。直射日光や高温などの影響により、USBデバイスが変形や故障する場合があります。

本機で使用するオーディオファイルはバックアップをしてください。USBデバイスの使用状況によっては保存内容が失われる場合があります。保存データが失われたことによる損害については、当社はその補償を一切いたしません。あらかじめご了承ください。

本製品にUSBデバイスは付属されていません。別途、市販品を購入してください。使用できるUSBデバイスについては「オーディオファイル」(p24)を参照してください。

使用するUSBケーブルにはCA-U1EX(別売品)をお勧めします。USB規格以外のケーブルを使用した場合やケーブルの総延長が5m以上になった場合は、正常にプレイできない場合があります。

USBハブを介してUSBデバイスを認識させることはできません。

表示できる文字について

本機で表示できる文字は、英大文字と数字のみです。

オートアンテナ付き車に取り付けた場合

ラジオのアンテナが自動的に伸びるオートアンテナ車に取り付けた場合、チューナーソースにしたり交通情報機能をオンにすると、車両のアンテナが自動的に伸びます。天井の低い車庫に入る場合は、本機の電源をオフにするか、FM/AM放送以外のソースに切り替えてください。

レンズクリーナーについて

レンズクリーナーは使用しないでください。光学系部品に損傷を与えたり、イジェクトができなくなるなど、故障の原因になる場合があります。

お手入れについて

本機の前面パネルが汚れたときは、シリコンクロスが柔らかい布でから拭きしてください。汚れがひどいときは、中性のクリーナーを付けた布で汚れを落とし、その後クリーナーを拭き取ってください。

スプレー式のクリーナーなどを直接本機に吹きかけると、本機の機構部品に支障を与える場合があります。また、固い布やシンナー、アルコールなどの揮発性のもので拭くと、傷が付いたり文字が消えることがあります。

温度について

直射日光下で窓を閉めきっていると、自動車内は非常に高温になります。

本機内部が60℃を超える高温になると、保護回路が動作してディスクの演奏ができなくなります。

このようなときは、車内の温度を下げてください。保護回路機能が解除され、演奏ができる状態になります。もし正常に動作しないときはリセットボタンを押してください。

結露について

寒いときにヒーターを付けた直後など、本機の内部に露(水滴)が付くことがあります。これを結露といい、この状態ではディスクの読み取りができなくなります。このようなときは、ディスクを取り出して約1時間ほど放置すると、結露が取り除かれます。

もし、何時間たっても正常に作動しない場合は、購入店またはケンウッドサービスセンターへ連絡してください。

使用できる別売のリモコンについて

別売のリモコンについては、カタログをご覧になるか、購入店にお問い合わせください。なお、操作方法はリモコンに付属の取扱説明書に記載されています。

ディスクの取り扱いについて

ディスクの汚れや、ゴミ、キズ、反りなどが、音飛びなどの誤動作や、音質劣化の原因になることがあります。

取り扱いは記録面に触れないようにしてください。
(レーベルが印刷されていない面が記録面です)

●
記録面や、レーベルが印刷されている面に紙テープなどを貼らないでください。

CDにセロハンテープやレンタルCDのラベルなどのノリがはみ出したり、はがした痕があるものはお使いにならないでください。そのままディスクプレーヤーにかけるとディスクが取り出せなくなったり、故障することがあります。

●
ディスクが汚れたときは、市販のクリーニングクロスや柔らかい木綿の布などで、中心から外側に向かって軽くふき取ってください。

従来のレコードクリーナー、静電防止剤や、シンナーやベンジンなどの薬品は絶対に使用しないでください。

●
本機からディスクを取り出すときは水平方向に引き出してください。

下側に強く押しながらかき出すとディスクの記録面に傷を付ける原因となります。

●
新しいディスクを使うときは、ディスクのセンターホールや外周部に"バリ"がないことを確認してください。

"バリ"がついたまま使用すると、ディスクが挿入できなかったり音飛びの原因となります。"バリ"があるときは、ボールペンなどで取り除いてから使用してください。

●
音質向上やディスク保護を目的としたディスク用アクセサリ(スタビライザー、保護シート、レンズクリーナーなど)は故障の原因となりますので使用しないでください。

●
8cmCDはアダプターは使用せず、そのまま挿入してください。8cmCDアダプターを使用するとディスクが取り出せなくなるなど、故障の原因となります。

使用できないディスク

特殊な形状のディスクは使用できません。必ず円形のものをご使用ください。円形以外のディスクを使用すると故障の原因になります。

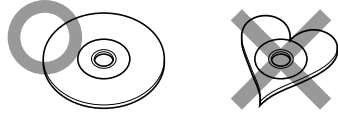

●
記録面(レーベル面の反対側)が着色してあるものや汚れているディスクは引き込まない、取り出せないなどの誤動作をすることがあります。

●
 マークの付いていないCDは使用しないでください。

前記マークの入っていないディスクは、プレイが正しくできない場合があります。

●
ファイナライズ処理を行っていないCD-RおよびCD-RWは再生できません。ファイナライズ処理については、お使いのCD-R/CD-RWライティングソフトやCD-RやCD-RWレコーダーの説明書をご覧ください。このほかにもCD-RやCD-RWで記録されたCDは、記録状態により再生できない場合があります。

基本操作

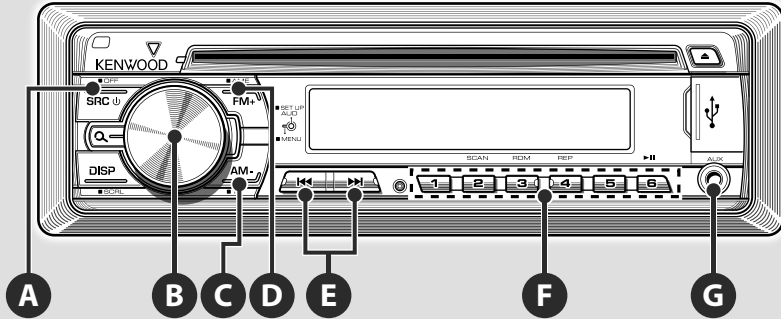

共通操作

A

電源をオン/オフします

SRC ボタン **A** を押し、電源がオンになります。
1秒以上押し続けると、電源がオフになります。

B

音量を調整します

オーディオノブ **B** を回して調整します。

小さく  大きく

C

交通情報を聴きます

AM ボタン **C** を2秒以上押し、交通情報を受信します。
もう一度押し、元のソースに戻ります。



- **FM** ボタン **E** を押し、交通情報の周波数 (522kHz/1620kHz/1629kHz) を切り替えることができます。
- 交通情報の受信中にオーディオノブ **B** で音量を調整すると、交通情報受信時の音量が記憶されます。

A

ソースを切り替えます

SRC ボタン **A** を押すたびに、プレイ可能なソースが次の順に切り替わります。

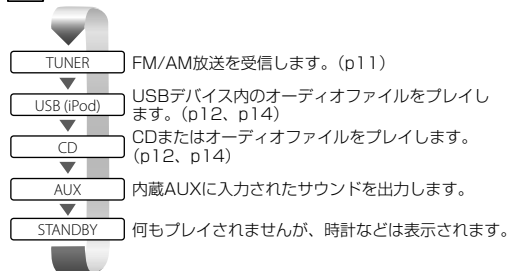

- iPodを別売品のiPod接続ケーブルで接続していると、「USB」表示は認識後に「iPod」になります。iPodおよびiPod接続ケーブルについては「iPodについて」(p24)をご覧ください。
- AUX表示は「AUXネームセット」(p18)で替えることができます。
- ディスクを挿入すると、挿入したメディアがプレイされます。



安全のために、周囲の音が聞こえる音量でお聴きください。

ラジオを聴く

G D

バンドを切り替えます

 ボタン **FM** を押し、受信バンドが次のように切り替わります。

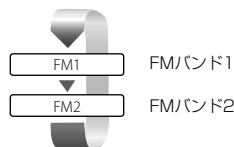



 ボタン **AM** を押し、受信バンドが次のように切り替わります。



- ステレオ受信中は **ST** インジケータが点灯します。

E

放送局を選択します



  ボタン **FM** を押し、受信状態の良い放送局を自動的に受信します。



- 選局方法は設定によって、周波数を1ステップずつ変えたり、メモリーしている放送局を順に受信することができます。選局方法の設定は「メニュー設定」(p22)の“AUTO1/AUTO2/MANUAL”項目で行います。

F

放送局をプリセットします

  ボタン **FM** を2秒以上押し、押したボタンに受信中の放送局がメモリーされます。

D

放送局を自動的にプリセットします



 ボタン **FM** を2秒以上押し、受信状態の良い放送局を自動的にメモリーします。



- 6局メモリーするか、周波数を1周すると自動的に終了します。

F

プリセット局を受信します

  ボタン **FM** を押し、押したボタンにメモリーされている放送局を選局します。

AUXの音声を聴く

G A

外部機器を聴きます

AUX端子 **AUX** にポータブルオーディオ機器などを、市販のミニプラグケーブル (3.5φ) で接続します。

次に  ボタン **AUX** を押し“AUX”ソースに切り替えます。



- 接続するミニプラグケーブルは、抵抗の入っていないステレオタイプのもので使用してください。
- AUXソースに切り替えるには、「メニュー設定」(p22)の“AUX”項目を設定する必要があります。

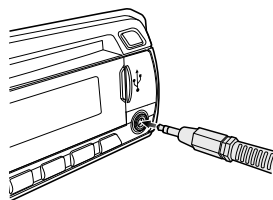

ミュージックディスクやオーディオファイルを聴く

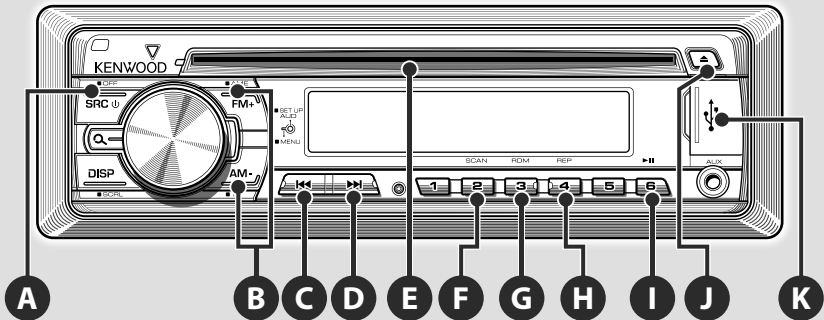

E J

CD/オーディオファイルをプレイします

ディスク挿入口③にディスクを挿入すると、差し込んだディスクがプレイされます。

ディスクを取り出します

▶ ボタン①を押します。



- ディスクは水平に差し込んでください。
- 8cmディスクを取り出した後は、ディスク挿入口に放置せず、速やかにケースなどに保管してください。放置しておくと、振動などにより落下する場合があります。
- ディスクが入っているときは **IN** インジケーターが点灯します。
- ディスクがすでに入っているときには、**SRC** ボタン①でCDソースに切り替えるとプレイされます。
- 通常のCDのほかに、オーディオファイルが収録されたCD-R/CD-RWをプレイできます。プレイできるオーディオファイルの種類、フォーマットなどについては、「オーディオファイル」(p24)をご覧ください。
- その他のいろいろなプレイ方法については、「ミュージックディスクやオーディオファイルを聴く」(p14)をご覧ください。

I

プレイ/ポーズします

▶ ボタン①を一度押すと、プレイを一時停止します。
もう一度押すと、プレイを再開します。

C D

早送り/早戻しします

▶▶ ボタン②を押し続けると、押している間、曲が早送りされます。
◀◀ ボタン③を押し続けると、押している間、曲が早戻しされます。



- オーディオファイルの早送り/早戻し中には音は出ません。

C D

プレイする曲を選びます

▶▶ ボタン④を押すと、次の曲がプレイされます。
◀▶ ボタン⑤を押すと、プレイ中の曲の先頭/前の曲がプレイされます。



- サーチボタンで曲を素早く探すこともできます。詳しくは「ミュージックサーチ」(p14)をご覧ください。

B

プレイするフォルダを選びます

FM+ ボタン⑥を押すと、次のフォルダの曲がプレイされます。
FM- ボタン⑦を押すと、前のフォルダの曲がプレイされます。

J K

USBデバイス内のオーディオファイルをプレイします

USB端子④のカバーを開き、メモリーやiPodなどのUSBデバイスを接続すると、USBデバイスのプレイが始まります。

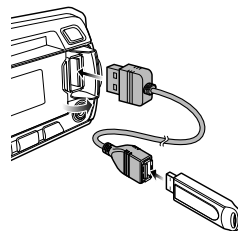
**USBデバイスを取り外します**

イジェクトボタン⑤を2秒以上押し続けてリムーブモードにします。
"REMOVE" と表示されたら、USBデバイスを取り外します。



- リムーブモードにしないでUSBデバイスを取り外すと、USBデバイス内のデータが破損する場合があります。



- USBデバイスがすでに接続されているときには、SRC④ ボタンAでUSB/iPodソースに切り替えるとプレイします。
- iPodの接続は別売品のiPod接続ケーブルが必要です。iPodおよびiPod接続ケーブルについては「iPodについて」(p24)をご覧ください。
- USBデバイスを接続していないときに、USBソースにすると、"NO DEVICE"と表示されます。
- プレイをストップしたあとで、再びプレイするとストップした曲からプレイを再開します。USBデバイスを取り外した場合も、USBデバイスの保存内容が変わっていなければ、ストップした曲からプレイを再開します。
- プレイできるオーディオファイルの種類、使用できるUSBデバイスの種類などの詳細については、「オーディオファイル」(p24)をご覧ください。
- 使用できるUSBデバイスの種類や接続方法については、「オーディオファイル」(p24)をご覧ください。
- USBデバイスは、奥まで確実に差し込んでください。
- その他のいろいろなプレイ方法については、「ミュージックディスクやオーディオファイルを聴く」(p14)をご覧ください。

G

ランダムプレイ

④ ボタン⑥を押すと、ランダムな順でプレイします。もう一度押すと、通常のプレイに戻ります。

CDプレイ中

DISC RDM CD内の曲をランダムな順で再生します。

オーディオファイルプレイ中

FOLD RDM フォルダ内の曲をランダムな順で再生します。



- ④ ボタン⑥を押すと、次の曲をランダムに選択します。

H

リピートプレイ

④ ボタン⑦を押すたびに、次の順でリピートプレイがオン/オフします。

CDプレイ中

TRAC REP 現在聴いている曲を繰り返しプレイします。
REP OFF リピートプレイをオフします。

オーディオファイルプレイ中

FILE REP 現在聴いている曲を繰り返しプレイします。
FOLD REP フォルダ内の曲を繰り返しプレイします。
REP OFF リピートプレイをオフします。

F

スキャンプレイ

④ ボタン⑧を押すと、スキャンプレイを開始します。聴きたい曲のところでもう一度押すと、通常のプレイに戻ります。

CDプレイ中

TRAC SCN CD内の各曲の先頭部分を10秒間ずつプレイして曲を探します。

オーディオファイルプレイ中

FILE SCN フォルダ内の各曲の先頭部分を10秒間ずつプレイして曲を探します。



- すべての曲がスキャンプレイされると、スキャンプレイは自動的に終了します。
- iPodをプレイ中は使用できません。

ミュージックディスクやオーディオファイルを聴く

CD やオーディオファイル (CD-ROM/R/RW、USB デバイス、および iPod) をいろいろな機能を使ってプレイできます。

- CD とオーディオファイルの基本的な聴きかたは「ミュージックディスクやオーディオファイルを聴く」(p12) をご覧ください。

ミュージックサーチ (CD、オーディオファイルのみ)

プレイ中のドライブやメディアから聴きたい曲を探します。

1 ミュージックサーチモードにします

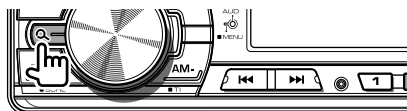

SEARCH

2 聴きたい曲を探してプレイします

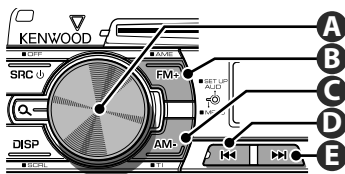

オーディオファイルの操作方法

動作	操作
選択フォルダ/ファイルを移動する	A オーディオノブを回す。または、B FMボタン、C AMボタンを押す。
フォルダ/ファイルを選択する	A オーディオノブを押す。または、B >>> ボタンを押す。
前のフォルダに戻る	D <<< ボタンを押す。
最初のフォルダ(ルート)に戻る	D <<< ボタンを1秒以上押す。

表示している項目がファイルか、フォルダの場合は前後にもフォルダがあるかをアイコンで示します。

(点灯)	現在表示しているフォルダの前にも、フォルダがあることを示しています。
(消灯)	現在表示しているフォルダの前には、フォルダがないことを示しています。
(点灯)	現在表示しているフォルダの後にも、フォルダがあることを示しています。
(消灯)	現在表示しているフォルダの後には、フォルダやファイルがないことを示しています。
(点滅)	現在、ファイルを表示していることを示しています。

内蔵CDの操作方法

動作	操作
トラックを移動する	A オーディオノブを回す。または、B FMボタン、C AMボタンを押す。
トラックを選択する	A オーディオノブを押す。
最初のトラックに戻る	D <<< ボタンを1秒以上押す。

ミュージックサーチを中止するときは…

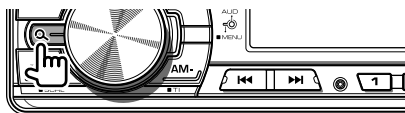

- ランダムプレイ中またはスキャンプレイ中は、ミュージックサーチを行えません。

ミュージックサーチ (iPodのみ)

iPod中の聴きたい曲を探します。

1 ミュージックサーチモードにします

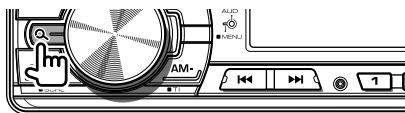

SEARCH

2 聴きたい曲を探してプレイします

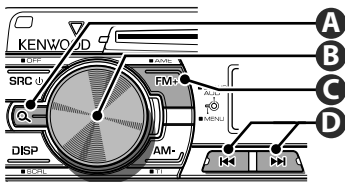

動作	操作
項目を移動する	B オーディオノブを回す。
スキップサーチ*	D <<< >>> ボタンを押す。
項目の決定する	B オーディオノブを押す。
前の項目に戻る	C FMボタンを押す。
最初の項目に戻る	C FMボタンを1秒以上押す。
イニシャルで検索する	A Q ボタンを1秒以上押す。

現在表示している項目が、全体のどのぐらいの位置にあるかを、アイコンのバーの長さで8段階に示します。

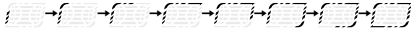

ミュージックサーチを中止するときは…

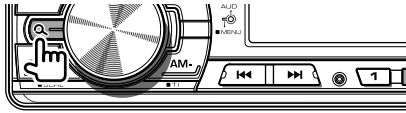

イニシャルで検索するときは…

現在選択しているブラウズ項目内(アーティストやアルバムなど)のリストからアルファベットで選択できます。

1 アルファベットサーチモードにします

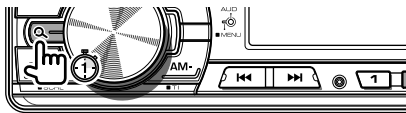

▶ ABC...

アルファベットが表示されるまで押し続けます。

- 現在選択しているブラウズ項目でアルファベットサーチできない場合は表示が切り替わりません。

2 検索するイニシャルを選択します

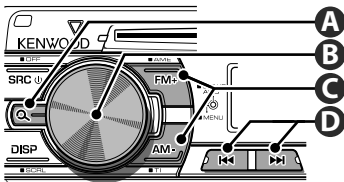

動作	操作
文字を移動する	② オーディオノブを回す。または、④ ◀▶▶▶ ボタンを押す。
表示行を移動する	③ CFM/AM ボタンを押す。
アルファベットサーチモードを中止する	① Q ボタンを押す。

3 イニシャルを決定します

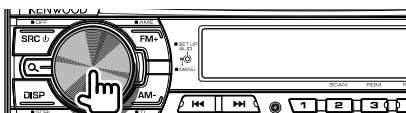

検索を開始します。検索が終わると選択した文字位置でミュージックサーチモードに戻ります。



- *1 スキップサーチ：スキップする曲数は、現在選択しているリスト内総数の割合で決まります。割合は「メニュー設定」(p22)の「SKIP」項目で設定します。また、3秒以上押し続けると設定に関係なく10%でスキップします。
- アルファベットサーチの検索時間は、iPod内の曲数やフォルダ構造によって長くなる場合があります。
- アルファベットサーチのイニシャル選択では、「*」は記号を、「1」は数字を検索します。
- アルファベットサーチでは、最初の文字が冠詞「a」、「an」、「the」で始まる場合は、冠詞を除いて検索します。例えば、「The artist」の場合は「artist」で検索されます。
- 曲名などで表示できない文字は「」（空白）となります。ただし、すべての文字を表示できない場合は、ブラウズ項目名と数字で示します。

表示内容	表示
プレイリスト	"PLIST***"
アーティスト	"ART***"
アルバム	"ALB***"
曲名やファイル名	"PRGM***"
ポッドキャスト	"PDCT***"
ジャンル	"GEN***"
コンポーザー (作曲者)	"COM***"

オールランダムプレイ (iPodのみ)

iPod内のすべての曲をランダムな順に再生します。

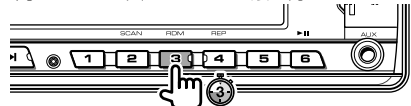

▶ ALL RDM
RDM OFF

表示が変わるまで押すたびに、オールランダムプレイがオン/オフされます。



- iPod内の曲数やフォルダ構造によって、オールランダム機能がオンするまでの時間が長くなる場合があります。
- オールランダム機能をオンすると、iPodのブラウズ項目がソングに変更されます。オールランダム機能をオフしてもブラウズ項目はソングのままとなります。
- オールランダム機能をオン中にミュージックサーチでブラウズ項目を変更すると、オールランダム機能はオフされて、ブラウズ項目内のランダムプレイになります。

iPodコントロールハンドモード (iPodのみ)

iPodの操作をiPod本体で行うようにします。

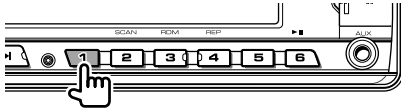

押すたびにiPodコントロールハンドモードがオン/オフされます。



- iPodコントロールハンドモード中は、本機から操作できません。
- iPodコントロールハンドモード中は、曲情報などを表示できないため、「iPodMODE」と表示されます。
- 接続したiPodがiPodコントロールハンド機能に対応している場合に操作できます。
- iPod nano (第1世代) およびiPod with Videoは、iPodコントロールハンド機能を使用できません。

時刻合わせ/ディスプレイコントロール

ディスプレイに表示する情報を設定をします。

時刻合わせ

本機の時計を合わせます。

1 時刻表示を選択します

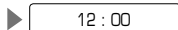
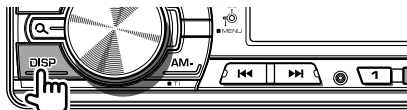

時刻が表示されるまで数回押します。
時刻表示の選択のしかたは「ディスプレイ選択」(p18)を参照してください。

2 時刻合わせを開始します

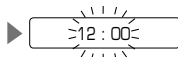
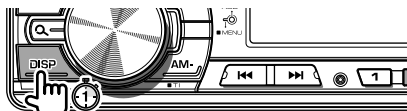

時刻が点滅するまで押し続けます。

3 “時”を調整します

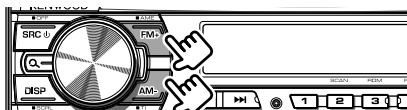

4 “分”を調整します

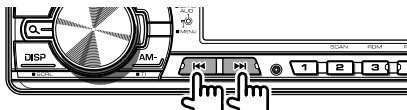

5 時刻合わせを終了します

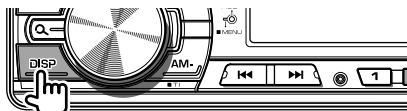

- “分”を調整したときには、時計合わせ終了時に00秒からスタートします。

操作パネルの取り外し

操作パネルを取り外します。

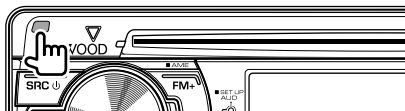

パネルのロックが解除されて、パネルが取り外せます。



- パネルを取り外すと電源がオフになります。
- パネルは精密な部品のため、振動や落下などの衝撃により損傷する場合があります。取り外したパネルは、大切に保管してください。
- 取り外したパネルは、以下のような場所で保管しないでください。
 - 直射日光のあたる場所
 - 湿度が高い場所
 - ほこりのかかる場所

操作パネルの取り付け

操作パネルを取り付けます。

1 操作パネルを本体に合わせます

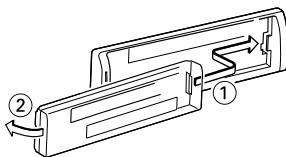

パネル右側の凹部と本体右側の凸部を合わせます。

2 操作パネルを取り付けます

パネル左側を本体に合わせてロックします。
パネルが取り付け、本機が使用可能となります。

ディスプレイ選択

ディスプレイに表示される情報を切り替えます。

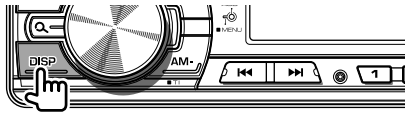

押すたびに、次の順で切り替わります。

FM/AM受信、交通情報受信時

表示	設定内容
FREQ	周波数表示
CLOCK	時計表示

CDプレイ時

表示	設定内容
D-TITLE	ディスクタイトル
T-TITLE	トラックタイトル
P-TIME	トラックNo.&プレイタイム
CLOCK	時計表示

オーディオファイルプレイ時

表示	設定内容
TITLE	曲名&アーティスト名
ALBUM	アルバム名&アーティスト名
FOLDER	フォルダ名
FILE	ファイル名
P-TIME	ファイル名&プレイタイム
CLOCK	時計表示

STANDBY時、AUX時

表示	設定内容
SRC NAME	"STANDBY" /AUXネーム表示
CLOCK	時計表示



- 時計表示に設定した場合は、すべてのソース時に時計が表示されます。
- ディスクタイトル、トラックタイトル、曲名、アルバム名が登録されていないとプレイタイムが表示されます。
- iPodのプレイ中にフォルダ名表示を選択すると、現在選択中のブラウズ項目に沿った名称が表示されます。
- iPodのプレイ中に「iPodコントロールハンドモード」(16ページ)機能をオンにすると、「iPodMODE」と表示されます。

- iPodのプレイ中の表示で、すべての文字を表示できない場合は、リスト内のファイル番号で示します。

表示内容	表示
曲名	"TITLE***"
フォルダ名	"FLD***"
ファイル名	"FILE***"

タイトル/テキストスクロール

タイトル/テキストをスクロールさせます。

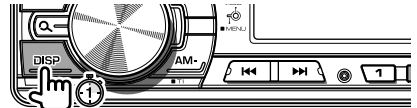

タイトル/テキスト表示のときに、1秒以上押し続けるとスクロールします。



- スクロールできるのは次のタイトル/テキストです。
 - ディスクテキスト/トラックテキスト
 - フォルダ名
 - 曲名
 - アルバム名
 - ファイル名
 - アーティスト名

AUXネームセット

AUXソースに切り替えたときの表示を設定します。

1 AUXソースにします

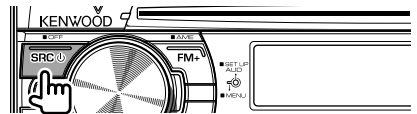

▶ AUX

2 メニューモードにします

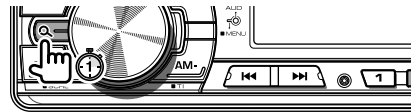

▶ MENU

"MENU"と表示されるまで押し続けます。

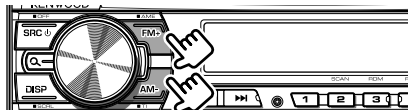
3 AUXネームセットの項目を選択します

▶ NAME SET

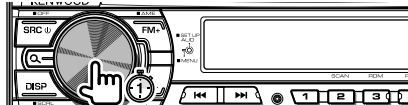
4 ネームセットを開始します

▶ AUX

現在のAUXネームが表示されるまで押し続けます。

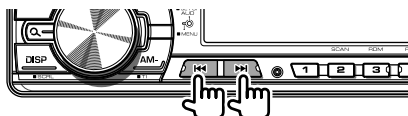
5 AUXネームを選択します

押すたびに、次の順で切り替わります。

表示

AUX

DVD

PORTABLE

GAME

VIDEO

TV

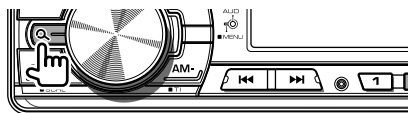
6 ネームセットを終了します

- 10秒間以上何も操作しないと、その時点での名前が選択されます。
- バッテリーから本機をはすと、AUXネームは“AUX”に戻ります。

オーディオコントロール

音響効果などを設定します。

オーディオコントロール

音質や音量などを調整します。

1 設定したいソースにします

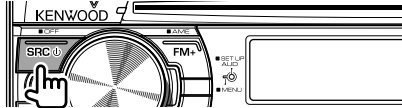

ソースごとにイコライザーカーブ、低音、中音、高音を設定できます。
STANDBYモード以外のソースを選択します。

2 調整する項目を選びます

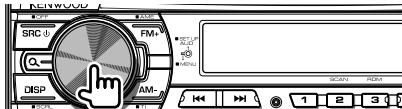

押すたびに、調整項目は次の順で切り替わります。

表示	設定内容
SW L	サブウーファースの音量を調整します。
B.BOOST またはB.B	低音を増強します。
NATURAL など	ジャンル別に設定されたイコライザーカーブを呼び出します。
BAS L	低音域の音量を調整します。
MID L	中音域の音量を調整します。
TRE L	高音域の音量を調整します。
BAL	左右の音量バランスを調整します。
FAD	前後の音量バランスを調整します。
(通常の表示)	オーディオコントロールを解除します。(音量を調整します)

3 各項目を調整します

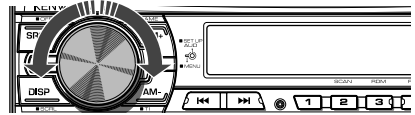

各項目の設定範囲は次のとおりです。

表示	設定範囲
SW L	-15~+15
B.BOOST またはB.B	B.BOOST1、B.BOOST2、B.B OFF
NATURAL など	NATURAL、ROCK、VOCAL、 EASY、DANCE、JAZZ、GAME
BAS L	-8~+8
MID L	-8~+8
TRE L	-8~+8
BAL	L(左)15~R(右)15
FAD	R(リア)15~F(フロント)15

オーディオコントロールを中止するときは…

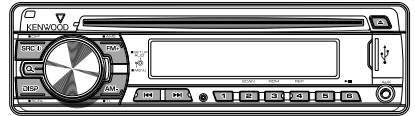

FM+、AM-ボタンなどオーディオノブ以外を押しします。



- “SW L” は「メニュー設定」(p22)の“PRE”項目を“SW”に設定します。その後、「メニュー設定」の“SW”項目を“ON”に設定します。
- イコライザーカーブの値は、「スピーカー設定」(p21)の設定により変わります。先に「スピーカー設定」を行ってください。
- イコライザーカーブの“USER”表示は、“BAS L”、“MID L”、“TRE L”を独自に調整していることを示します。
- イコライザーカーブの設定をすると、“BAS L”、“MID L”、および“TRE L”は、イコライザーカーブの値に置き換えられます。
- 各調整項目については、「Help? 用語集」(p25)をご覧ください。

オーディオセットアップ

音量オフセットやローパスフィルターを設定します。

1 設定したいソースにします

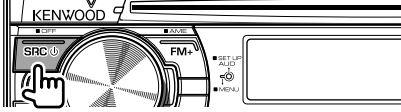

STANDBYモード以外のソースを選択します。

2 オーディオセットアップを開始します

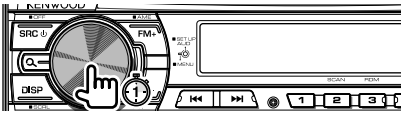

▶ LPFまたはV-OFF

“LPF” または “V-OFF” と表示されるまで押し続けます。

3 調整する項目を選びます

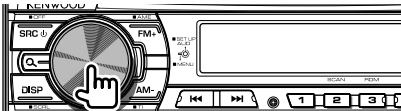

押すたびに、調整項目は次の順で切り替わります。

表示	設定内容
LPF	ローパスフィルターのカットオフ周波数を設定します。
V-OFF	各ソースごとの、音量の差を調整します。

4 各項目を設定します

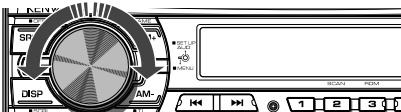

設定範囲は次のとおりです。

表示	設定範囲
LPF	80/120/160 (Hz) / Through (フィルターオフ)
V-OFF	-8 ~ 0 (AUXのみ: -8 ~ +8)

5 オーディオセットアップを終了します

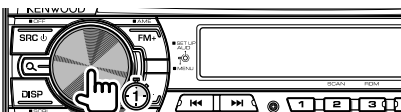

- “LPF” は「メニュー設定」(p22) の“PRE”項目を“SW”に設定している必要があります。
- “V-OFF”でソースごとに音量オフセットを設定しておくと、ソースを切り替えてもほぼ同じ音量で聴くことができます。
- 各調整項目については、「Help? 用語集」(p25)をご覧ください。

スピーカー設定

イコライザーカーブの値をスピーカーに合わせて微調整します。

1 STANDBYモードにします

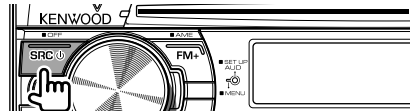

▶ STANDBY

2 スピーカーマッチングモードにします

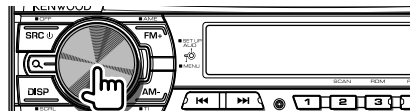

3 スピーカーを選択します

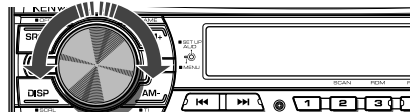

回すたびに、次の順で切り替わります。

表示	設定内容
STANDARD	標準的なスピーカーに合う設定。
MIDDLE	低音域のあまり出ない小型のスピーカーに合う設定。
WIDE	低音域のよく出る大型のスピーカーに合う設定。
NARROW	周波数帯域が狭いスピーカーに合う設定。

4 スピーカーマッチングモードを終了します

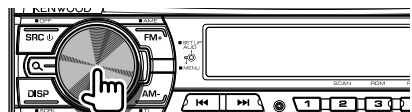

メニュー (MENU)

ディスプレイに表示する情報を設定をします。

メニュー設定

以下の機能の設定をします。

表示	設定	設定概要	ソース	ページ
SKIP	0.5%*/ 1%/5%/ 10%	「ミュージックサーチ」(p14)でスキップする割合を設定します。	iPod	14
DIM	OFF*/ ON	ディスプレイの明るさを設定します。	—	26
ICON	ON1/ ON2*/ OFF	ディスプレイのグラフィック表示を設定します。	SB _{DISP}	26
SWPRE	R*/SW	プリアウトの出力を設定します。	SB	26
SW	OFF/ ON*	サブウーファー出力のオン/オフを設定します。	SB _{DISP}	26
SPRM	OFF/ ON*	サブリーム機能の設定をします。	AF	26
AUTO1/ AUTO2/ MANUAL	AUTO1*/ AUTO2/ MANUAL	放送局の選択方法を設定します。	Tuner	25
MONO	OFF*/ ON	モノラル音声で受信します。	FM	26
NAME SET		AUXソースに名前を付けます。	AUX	18
SCL	AUTO*/ MANU	テキスト表示を自動的にスクロールするか設定します。	—	26
GUID ATT	OFF*/ ATT	接続されているナビの音声ガイド時の設定をします。	SB	26
AUX	OFF/ ON1*/ ON2	ソース選択時に内蔵AUXを表示するか設定します。	SB	25
CD READ	1*/2	CDの読み取りモードを設定します。	SB	25

* お買い上げ時の設定状態を示します。

SB : スタンバイ中に設定できます。

SB_{DISP} : スタンバイ以外の際に設定できます。

AF : USB (iPodを除く)/CDのオーディオファイルソース中に設定できます。

iPod : iPodソース中に設定できます。(iPodを接続したときのUSBソース)

Tuner : Tunerソース中に設定できます。

FM : FMを受信中に設定できます。

AUX : AUXソース中に設定できます。

— : すべてのソース中に設定できます。



- ページ数が表記されている項目は、それぞれのページを参照してください。
- “SW”項目は、“SWPRE”項目を“SW”に設定している必要があります。

1 ソースを切り替えます

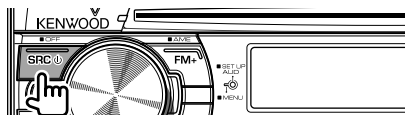

表示される項目は、ソースによって異なります。ソース欄を参照してください。

2 メニューモードにします

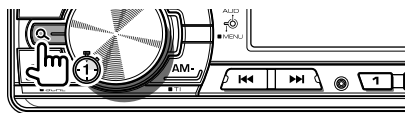

MENU

“MENU”と表示されるまで押し続けます。

3 設定する項目を選択します

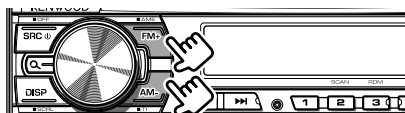

4 各項目を設定します

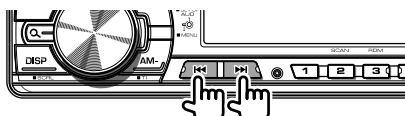

5 メニューモードを終了します

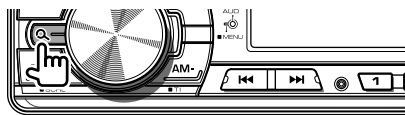

共通

AAC (エーエーシー)

正式名「Advanced Audio Coding」の略称です。デジタル放送などに使用されている画像圧縮方法のオーディオ部分のみの圧縮規格です。本書ではこの方式を使用したオーディオファイルを指す場合もあります。使用できるAAC収録メディアの種類やフォーマットなどは「オーディオファイル」(p24)をご覧ください。

MP3 (エムピーシー)

正式名「MPEG Audio Layer 3」の略称です。MPEG AudioはDVDやVideo CDなどに使用されている画像圧縮方法のオーディオ部分のみの圧縮規格です。本書ではこの方式を使用したオーディオファイルを指す場合もあります。使用できるMP3収録メディアの種類やフォーマットなどは「オーディオファイル」(p24)をご覧ください。

WMA (Windows Media™ Audio)

米国マイクロソフト社が開発した音声圧縮符号化方式「Windows Media™ Audio」の略称です。本書ではこの方式を使用したオーディオファイルを指す場合もあります。使用できるWMA収録メディアの種類やフォーマットなどは「オーディオファイル」(p24)をご覧ください。

オーディオコントロール

LPF (ローパスフィルター)

設定された周波数(カットオフ周波数)よりも高い成分をカットします。プリアウトをサブウーファー用に使用するとき、この機能を使って、出力から高域成分をカットして低域のみの音にします。

SW L (サブウーファー音量)

サブウーファーの音量を調整します。

V-OFF (ボリュームオフセット)

各ソースごとの音量の差を調整します。これにより、ソースを切り替えても、ほぼ同じ音量で聴くことができます。

イコライザーカーブ

ジャンル別に設定された効果には以下のような特徴があります。

ROCK：スピーディーで力強いアタック音を再現します。

VOCAL：生き生きとしたボーカルを主体に再現します。

EASY：中低域をベースにした味わい深いサウンドを再現します。

DANCE：ビートの利いた音を再現します。

JAZZ：ウッドベースの音階やボーカルの質感を鮮明に再現します。

GAME：ゲームの効果音をダイナミックに再現します。

NATURAL：原音のまま出力します。

メニュー(MENU)

AUTO1/AUTO2/MANUAL

放送局の探し方を設定することができます。

AUTO1：放送局を自動的に見つけ出します。

AUTO2：メモリーされている放送局を順番に受信します。

MANUAL：1ステップずつ周波数が変わります。

AUX (内蔵 AUX 入力)

この機能をオンにすることにより、AUXソースを選択できるようになります。

ON1：AUXソースが選択できるようになります。内蔵AUX端子に外部機器を常に接続している場合はこの設定にします。

ON2：AUXソースが選択できるようになります。電源をオンにしたときは、アッテネーター機能が働きます。

使用する前にアッテネーター機能を解除する必要があります。

OFF：AUXソースが選択できないようになります。内蔵AUX端子を使用しないときはこの設定にします。

CD READ (CD リード)

特殊なフォーマットのCDをプレイ時に、正常にプレイができない場合に“2”を設定すると強制的にCDをプレイすることができる機能です。なお、“2”に設定しても、音楽CDによってはプレイできない場合があります。また、“2”に設定するとオーディオファイルのプレイはできなくなります。通常は“1”でお使いください。

1：オーディオファイル/CDプレイ時にオーディオファイルディスクと音楽CDを自動認識して再生します。

2：音楽CDとして強制的にプレイします。

DIM(ディマー)

ディスプレイの明るさを設定します。
“ON” にすると、暗くなります。

GUID ATT (ナビガイド)

カーナビゲーションの音声ガイド時の本機の動作を設定することができます。

“ATT” に設定すると、ナビ音声ガイド時にオーディオの音が小さくなります。

この機能を使用する場合は、本機とナビゲーションシステムのラインミュート端子またはミュート端子を接続してください。

ケンウッド製カーナビゲーションシステムを接続してこの機能を使用する場合は、ナビゲーションシステムの「オーディオATT」機能をオンに設定してください。また、2001年以前に発売のケンウッド製ナビゲーションシステムを接続している場合は「音声割り込み」機能もオンに設定してください。

なお、この機能は1997年以前に発売のケンウッド製ナビゲーションシステムやケンウッド製以外のカーナビゲーションで使用すると正常に動作しない場合があります。

ICON (アイコン設定)

通常の再生状態でのディスプレイのグラフィック表示を設定します。

ON1：全点灯します。

ON2：アニメーション表示をします。

OFF：消灯します。

MONO (モノラル設定)

この機能でFMステレオ放送をモノラル音声にすることができます。

受信状態の悪いFM放送局を聴いているときに、音声をモノラルにすると雑音が軽減されて聞き易くなる場合があります。

NAME SET (ネームセット)

AUXソースに切り替えたときの表示を設定します。

SCL (スクロール)

ディスプレイにディスク/トラックタイトル、ディスク/トラックテキスト、フォルダネーム、ファイルネーム、曲名/アーティスト名またはアルバム名を選択しているとき、文字数が多いため表示しきれない場合にスクロールして表示する機能です。この機能を“AUTO”に設定しておくでスクロール表示を繰り返し行い、“MANU”に設定しておくで表示が変わったときだけ1回スクロール表示するようにできます。

SKIP (スキップ設定)

iPodソース中の「ミュージックサーチ」(p14)で項目を移動する際のスキップする曲数を、現在選択しているリスト内総数の割合で決まります。
ここではスキップする割合を設定します。

SPRM (Supreme; サプリーム)

低ビットレートでエンコードしたときに欠落してしまった高音域を、独自のアルゴリズムにより推定・補完する技術です。補完は圧縮フォーマット (MP3 またはWMA) 別に最適化され、ビットレートに合わせて処理されます。なお、オーディオファイルのフォーマットやエンコード時の設定の関係によっては、効果が分かりにくい場合があります。

SW (サブウーファー設定)

サブウーファー出力のオン/オフを設定します。
この機能は、“SWPRE”項目をサブウーファー用出力 (“SW”) に設定している必要があります。

SWPRE (スイッチングプリアウト)

プリアウトをリア用出力 (“R”) またはサブウーファー用出力 (“SW”) に切り替えます。

V-OFF (ボリュームオフセット)

オーディオコントロールで “V-OFF” を設定すると、聴く時点での音量に対して、各ソースごとで音量差を設定しておくことができます。

無効な操作を以下のように表示してお知らせします。

COPY PRO :

プレイしようとしたWMAファイルは、コピープロテクトされています。

E-05 :

ディスクが読めません。

NA FILE :

サポートされていないオーディオファイルのフォーマットをプレイしようとした。

READ ERR :

接続しているUSBデバイスのファイルシステムが破損しています。

➔ USBデバイスのファイル、フォルダをコピーしなおしてください。その後もエラー表示が消えない場合は、USBデバイスをフォーマットするか、他のUSBデバイスを使用してください。

TOC ERR :

- ディスクが異常に汚れています。
- ディスクに傷が多く付いています。
- ディスクが裏返しになっています。

システムの状態を以下のように表示してお知らせします。

PROTECT (点滅) :

スピーカーコードがショートしていたり、車の金属部分に接触してプロテクション機能が働きました。

➔ スピーカーコードを正しく配線または絶縁してからリセットボタンを押してください。

なお、表示が消えない場合、お近くのケンウッドサービスセンターへご相談ください。

HOLD :

本機の内部温度が60℃以上になると保護回路が働き、動作しなくなることがあります。このときこの表示が出ます。

➔ 本機の取り付け場所の温度を下げてから使用してください。

E-99 :

何らかの原因で正常に動作していません。

➔ イジェクトボタンを押してください。イジェクトボタンを押しても表示が消えないときは本機のリセットボタンを押してください。なお、表示が消えない場合、お近くのケンウッドサービスセンターへご相談ください。

IN インジケーターが点滅 :

CDプレーヤーが正常に動作していません。

➔ ディスクを取り出してから、ディスクを入れなおしてください。

READING :

ディスクに収録されているデータのチェック中です。

NO DEVICE :

USBデバイスが接続されていないときにUSBソースが選択されました。

➔ USBデバイスを接続し、再びUSBソースにしてください。

NA DEVICE :

● サポートされていないUSBデバイスが接続されました。

➔ リムーブモードにしないで取り外してください。サポートされているUSBデバイスについては「オーディオファイル」(p24)を参照してください。

● サポートされていないiPodが接続されました。

➔ 接続しているiPodが接続可能なiPodか確認してください。接続可能なiPodについては「オーディオファイル」(p24)を参照してください。

NO MUSIC/E-15 :

接続されているUSBデバイスには、プレイできるフォーマットのオーディオファイルがありません。

USB ERR :

接続されているUSBデバイスに不具合が発生した可能性があります。

➔ USBデバイスを取り外し、電源を入れなおしてください。再度同じ表示がされる場合は、他のUSBデバイスをお使いください。

iPod ERR :

iPodとの接続に不具合が発生しています。

➔ iPodをiPod接続ケーブルから取り外し、接続しなおしてください。

➔ iPodのソフトウェアを最新のものにアップデートしてから接続してください。

REMOVE (点滅) :

USBデバイス/iPodがリムーブモードになっています。USBデバイス/iPodが安全に取り外せます。

取り付け時のご注意

警告



禁止

大型トラックや寒冷地仕様のディーゼル車などの 24V 車で使用しないでください。火災などの原因となります。本製品は DC12V \ominus アース車専用です。



実施

配線作業中は、バッテリーの \ominus 端子を外してから行ってください。ショート事故による感電やケガの原因となります。

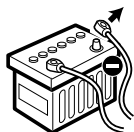

実施

本製品の配線は必ず、取扱説明書に記載してある通りに行ってください。配線を間違えますと、火災、その他の事故の原因となります。

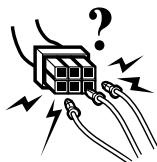

禁止

コードの被覆を切って、他の機器の電源を取ることは絶対にお止めください。リード線の電流容量をオーバーし、火災・感電の原因となります。



禁止

本製品を前方の視界を妨げる場所や、運転操作を妨げる場所、同乗者に危険を及ぼす場所には取り付けしないでください。交通事故やケガの原因となります。

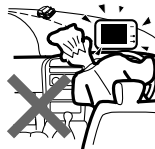

実施

本製品を取り付けるときには、必ず付属の取付用部品をご使用ください。取付用付属品をご使用にならないと、製品内部を壊し、ショート事故による火災が起こるおそれがあります。

また、取り付け不備により運転中に製品が外れて人に当たるなど、ケガの原因となります。



禁止

車両電源配線用コード以外で延長しないでください。コードの被覆が破れやすく、ショート・発熱事故による火災が起こるおそれがあります。また、電流容量オーバーにより、火災が起こるおそれがあります。

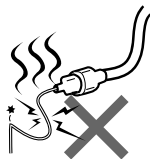



禁止

アースコードを、ステアリング部やブレーキライン系統などの重要保安部品のボルトやナットに取り付けないでください。事故などの原因となります。



実施

車両の板金部の近くを通るコードには、保護用テープを巻いてください。コードが切れると、ショート事故により、火災となるおそれがあります。



実施

バッテリー電源（黄）を接続する車両側電源のヒューズ容量が、本製品ヒューズ容量（10A）以上であることを確認してください。

また、別売品のパワーアンプなどを接続する場合は、それらと本製品との総ヒューズ容量が車両側のヒューズ容量以下であることを確認してください。もし、超える場合には、バッテリーから直接電源を取ってください。

車両側のヒューズ容量を超える電源を接続すると、リード線の電流容量オーバーにより、火災などの事故の原因となります。



実施

電源端子およびスピーカー端子のカバーが、端子の先端より長い場合は、接続が不完全になる場合があります。このような場合は、カバーの長さを端子の長さと同じになるように切り取ってください。



注意

車体に穴を開けて取り付ける際は、パイプ類・タンク・電気配線などの位置を確認のうえ、これらと当たったり接触することがないようにしてください。火災の原因となります。



実施

本製品の取り付け終了後に、車のブレーキランプ、ヘッドランプ、ウィンカー、ワイパーなどが正常に動作することを確認してください。正常に動作しない場合は、正常に動作するように取り付けをやり直してください。



注意

本製品、または車両のヒューズが切れたときは、コードがショートしていないことを確認後、必ずヒューズに表示されている容量（アンペア数）の新しいヒューズと交換してください。規定容量以外のヒューズを使用しますと、火災の原因となります。



実施

事故防止のため、電池やネジなどの小物類は幼児の手の届かないところに保管してください。万一飲み込んだ場合は、直ちに医師に相談してください。



注意

本製品を使用直後は、本体の背面や側面などの金属部分が熱くなっています。直接触ることはお止めください。火傷をする場合があります。

接続



実施

初めにエンジンキーが抜かれていることを確認後、ショート事故防止のため必ずバッテリーの ⊖ 端子を外してください。

1. エンジンキーを抜き、バッテリーの ⊖ 端子を外します。
2. 各セットの入・出力コードを確かめて接続します。
3. 電源ハーネスのスピーカーコードを接続します。
4. 電源ハーネスをアースコード (黒)、バッテリー電源コード (黄)、アクセサリ電源コード (赤) の順に接続します。
5. 電源ハーネスのコネクターを本機に接続します。
6. 取り付け終了後に、バッテリーの ⊖ 端子を接続します。
7. 電源をオンします。
8. 本機のリセットボタン (p8) を押します。



注意

ヒューズが切れたときは、コードがショートしていないことを確認後、ヒューズに表示されている容量 (アンペア数) の新しいヒューズと交換してください。規定容量以外のヒューズを使用すると、火災の原因になります。

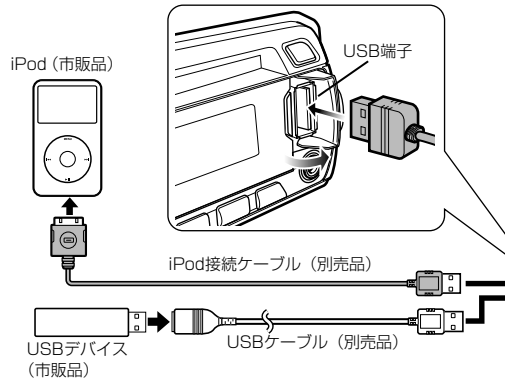

使用するUSBケーブルにはCA-U1EX (別売品) をお薦めします。

2スピーカー時のスピーカー接続方法

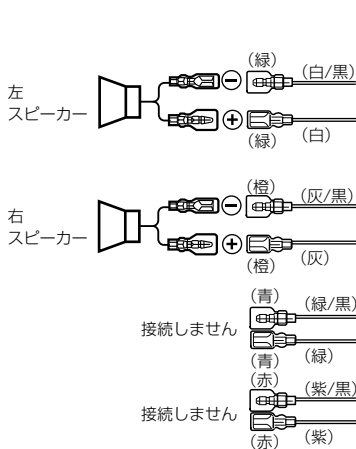

注意

接続しないスピーカーコードの端子は、端子に保護テープを巻くなどの絶縁処理を行ってください。

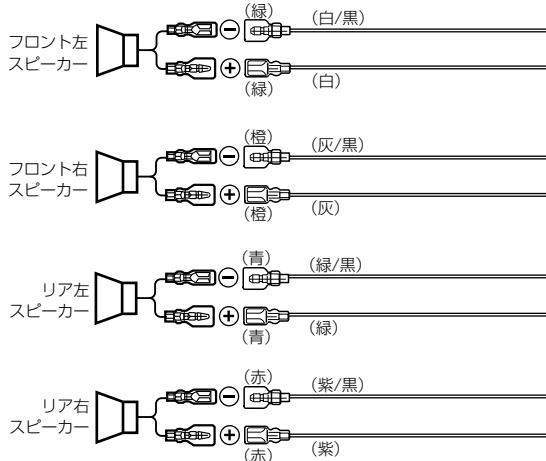

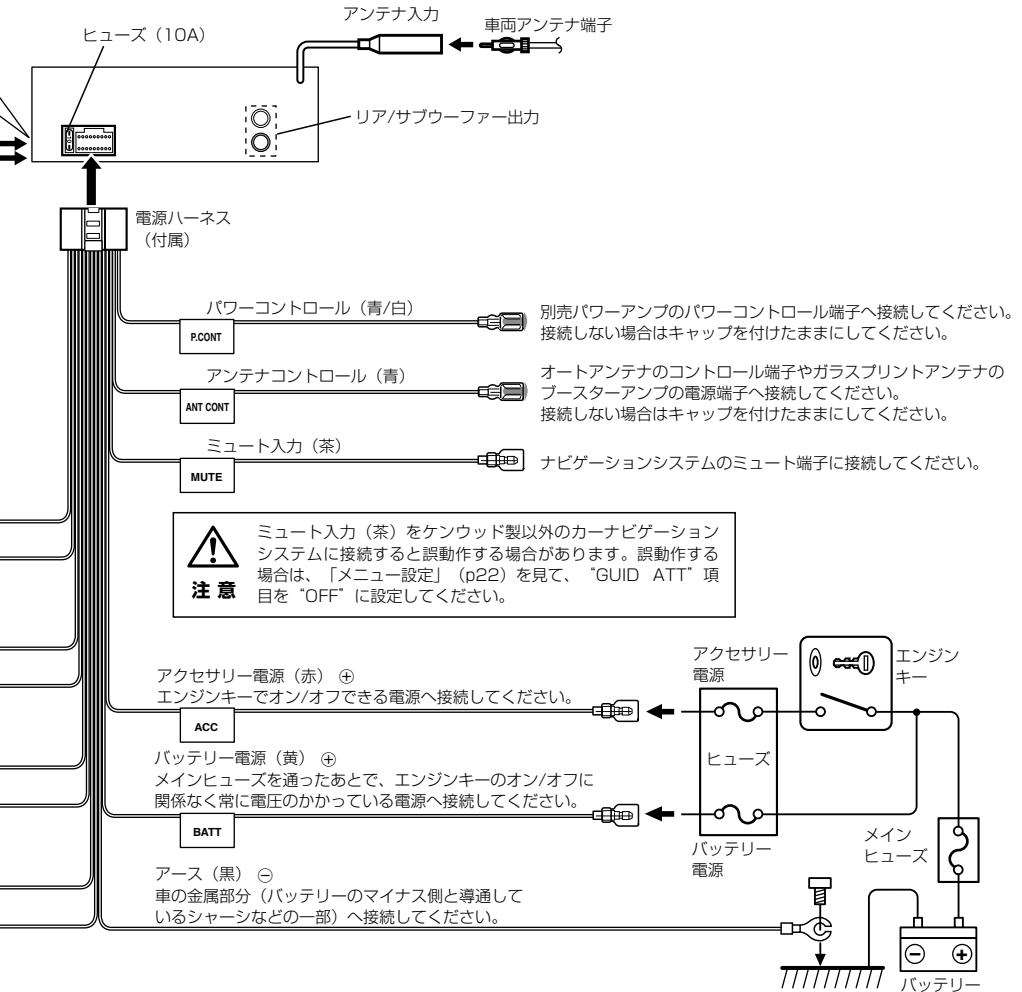

注意

- スピーカーコードの ⊕ ⊖ 端子を車のシャーシなどに接触させないでください。
- 複数のスピーカーコードの ⊖ 端子を共通にして接続しないでください。



取り付け

付属のトラスネジ (M5 × 6mm) またはサラネジ (M5 × 7mm) を 4 本使用して車両ブラケットなどに取り付けます。

付属ネジ	個数
 トラスネジ (M5 × 6 mm)	4
 サラネジ (M5 × 7 mm)	4
 セムスネジ (M4 × 8 mm)	1



注意

取り付けには必ず付属のネジをご使用ください。付属以外の長いネジを使用すると、本機内部が破壊したり、発煙することがあります。また、短いネジを使用すると、本機が取付ブラケットなどから外れることがあります。なお、取り付けネジはトラスネジまたはサラネジが付属しています。車両に合ったネジをご使用ください。

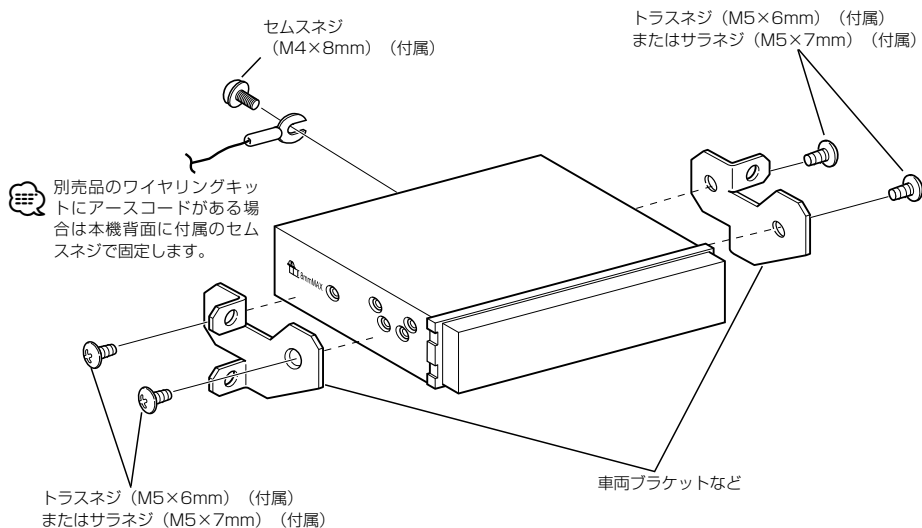
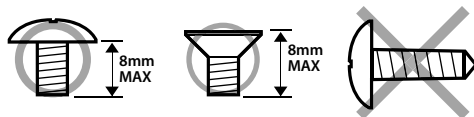

注意

- 本機の取り付け角度は 30° 以下になるように取り付けてください。30° 以上の角度で取り付けると音飛びの原因になります。
- 操作パネルを持って取り付け / 取り外しをしないでください。破損することがあります。

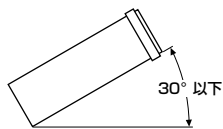

- 別売品のワイヤリングキットや取り付けキットを使用することにより、車にベストフィットした取り付けができます。キットは取り付ける車種に応じて用意されています。詳しくは販売店にお問い合わせください。

仕様一覧

FMチューナー部

受信周波数範囲 (周波数ステップ)
: 76.0 MHz ~ 90.0 MHz (100 kHz)
実用感度 (S/N: 30 dB)
: 9.3 dBf (0.8 μ V/75 Ω)
S/N 50 dB感度
: 15.2 dBf (1.6 μ V/75 Ω)
周波数特性 (\pm 3.0 dB) : 30 Hz ~ 15 kHz
S/N比 : 70 dB (MONO)
選択度 (\pm 400 kHz) : 80 dB以上
ステレオセパレーション : 40 dB (1 kHz)

AMチューナー部

受信周波数範囲 (周波数ステップ)
: 522 kHz ~ 1629 kHz (9 kHz)
感度 : 28 dB μ (25 μ V)

CDプレーヤー部

レーザーダイオード : GaAlAs
デジタルフィルター (D/A)
: 8 倍オーバーサンプリング
D/Aコンバーター : 24 Bit
回転数 : 500 ~ 200 rpm (線速度一定)
ワウ& フラッター : 測定限界以下
周波数特性 : 20 Hz ~ 20 kHz (\pm 1 dB)
高調波歪率 : 0.01 % (1 kHz)
S/N比 : 105 dB (1 kHz)
ダイナミックレンジ : 93 dB
MP3デコード : MPEG-1/2 Audio Layer-3 準拠
WMAデコード : Windows Media™ Audio 準拠
AACデコード : AAC-LC形式 “.m4a” ファイル

USB I/F部

USB規格 : USB 1.1/2.0 (Full speed対応)
最大供給電流 : 500 mA
ファイルシステム : FAT16/32
MP3デコード : MPEG-1/2 Audio Layer-3 準拠
WMAデコード : Windows Media™ Audio 準拠
AACデコード : AAC-LC形式 “.m4a” ファイル

オーディオ部

最大出力 : 50 W \times 4
定格出力 (4 Ω , 1kHz, 10%THD以下) : 30 W \times 4
スピーカーインピーダンス : 4 ~ 8 Ω
プリアウトレベル (CD) : 2000 mV/10 k Ω
プリアウトインピーダンス : 600 Ω 以下
オーディオコントロール
バス : 100 Hz \pm 8 dB
ミドル : 1 kHz \pm 8 dB
トレブル : 10 kHz \pm 8 dB

AUX入力

周波数特性 : 20 Hz ~ 20 kHz \pm 3 dB
入力最大電圧 : 1200 mV
入力インピーダンス : 10 k Ω

電源部

電源電圧 : 14.4 V (11 ~ 16 V)
最大消費電流 : 10 A

寸法・質量

埋込寸法 (W \times H \times D) : 178 \times 50 \times 160 mm
質量 (重さ) : 1.3 kg

付属部品

電源ハーネス : 1本
トラスネジ (M5 \times 6 mm) : 4本
サラネジ (M5 \times 7 mm) : 4本
セムスネジ (M4 \times 8 mm) : 1本

※これらの仕様およびデザインは、技術開発にともない予告なく変更になる場合があります。

保証について

● 保証書

この製品には、保証書を別途添付しております。

保証書は、必ず「お買い上げ日・販売店」等の記入をお確かめのうえ、販売店から受け取っていただき、内容をよくお読みの後、大切に保管してください。

● 保証期間

お買い上げの日より1年です。

修理を依頼されるときは

「Help? 故障かな?と思ったら」を参照してお調べください。それでも異常があるときは、製品の電源をオフにして、お買い上げの販売店またはケンウッドサービスセンターにお問い合わせください。（「ケンウッド全国サービス網」をご参照ください。）

修理に出された場合は、お客様が登録、設定したメモリー内容がすべて消去されることがあります。あらかじめご了承ください。

● 保証期間中は ...

保証書の規定に従って、お買い上げの販売店またはケンウッドサービスセンターが修理させていただきます。ご依頼の際は保証書をご提示ください。

本機以外の原因（衝撃や水分、異物の混入など）による故障の場合は、保証対象外になります。詳しくは保証書をご覧ください。

● 保証期間経過後は ...

お買い上げの販売店またはケンウッドサービスセンターにご相談ください。修理によって機能が維持できる場合はお客様のご要望により有料にて修理いたします。

補修用性能部品の保有期間は、製造打ち切り後6年です。

（補修用性能部品とは、その製品の機能を維持するために必要な部品です。）

● 持込修理

この製品は持込修理とさせていただきます。

- 本機をお持ちになるときは、接続しているユニットも一緒にお持ちください。

（本機と一緒に持ち込まれるユニット内のディスクやテープなどのメディアはあらかじめ取り出してください。）

- 製品を修理に持ち込まれる際は、輸送中に傷が付くのを防ぐため、包装してください。

● 修理料金のしくみ（有料修理の場合は、つぎの料金が必要です。）

- 技術料：製品の故障診断、部品交換など故障箇所の修理および付帯作業にかかる費用です。

技術者の人件費、技術教育費、測定器等設備費、一般管理費等が含まれます。

- 部品代：修理に使用した部品代です。

その他修理に付帯する部材等を含む場合があります。

なお、アフターサービスについてご不明な点は、お買い上げの販売店またはケンウッドサービスセンターにご遠慮なくお問い合わせください。

ケンウッド 全国サービス網

アフターサービスについてのお申し込みは、購入店かお近くのケンウッドサービスセンターへお申しつけください。

北海道

札幌サービスセンター ☎ 007-0834 札幌市東区北34条東14丁目1-23 ☎ (011) 743-7740

東北

仙台サービスセンター ☎ 984-0011 仙台市若林区六丁の目西町8-1 (斎喜センタービル) ☎ (022) 288-3538

関東・信越

さいたまサービスセンター ☎ 330-0801 さいたま市大宮区土手町1-2 (JA共済埼玉ビル1F) ☎ (048) 647-6818

千葉サービスセンター ☎ 277-0081 柏市富里1-2-1 ☎ (04) 7163-1441

横浜サービスセンター ☎ 226-8525 横浜市緑区白山1-16-2 ☎ (045) 939-6242

新潟サービスセンター ☎ 950-0923 新潟市中央区姥ヶ山1-5-37 ☎ (025) 287-7736

目黒サービスセンター ☎ 153-0042 目黒区青葉台3-17-9

(修理持込専用窓口) 電話でのお問い合わせは、カスタマーサポートセンター(裏表紙をご覧ください)にて承ります。

中部・甲州

名古屋サービスセンター ☎ 462-0861 名古屋市長区辻通1-11 ☎ (052) 917-2550

静岡サービスセンター ☎ 420-0816 静岡市葵区沓谷5-61-1 ☎ (054) 262-8700

金沢サービスセンター ☎ 920-0036 金沢市元菊町21-87 ☎ (076) 265-5045

近畿・四国

大阪サービスセンター ☎ 532-0034 大阪市淀川区野中北2-1-22 ☎ (06) 6394-8075

高松サービスセンター ☎ 760-0068 高松市松島町3-1 ☎ (087) 835-2413

中国

広島サービスセンター ☎ 731-0137 広島市安佐南区山本1-8-23 ☎ (082) 832-2210

九州

福岡サービスセンター ☎ 815-0035 福岡市南区向野2-8-18 ☎ (092) 551-9755

鹿児島サービスセンター ☎ 890-0063 鹿児島市鴨池2-15-10 (パレス鴨池1F) ☎ (099) 251-6347

沖縄サービスセンター ☎ 901-2101 浦添市西原4-36-17 (株) 物琉2F ☎ (098) 874-9010

■ サービスセンターの営業時間のご案内

受付時間 10:00~18:00 (土曜、日曜、祝日および当社休日とは休ませていただきます)

(各サービス窓口の名称、所在地、電話番号は変更になることがありますのでご了承ください。)

KENWOOD

株式会社 ケンウッド

〒192-8525 東京都八王子市石川町 2967-3

- 商品に関するお問い合わせは、カスタマーサポートセンターをご利用ください。

ナビダイヤル 0570-010-114 (一般電話・公衆電話からは、どこからでも市内通話料金でお問い合わせが可能です)
携帯電話、PHS、IP電話からは 045-933-5133

FAX 045-933-5553

住所 〒226-8525 神奈川県横浜市緑区白山1-16-2

受付時間 月曜～金曜 9:30～18:00
土曜 9:30～12:00、13:00～17:30
(日曜、祝日および当社休日は休ませていただきます)

- 修理などアフターサービスについては、お買い上げの販売店、または「ケンウッド全国サービス網」をご参照のうえ、最寄りのサービスセンターにご相談ください。