

JVC

VIDEOKAMERA

Detaljeret brugervejledning

GZ-R415
GZ-R410



Everio R

Indholdsfortegnelse

Kom godt i gang

Kontrol af medfølgende tilbehør	3
Aktivering af denne enhed	4
Åbning af terminaldækslet (SD-kortdækslet)	4
Opladning	5
Nulstilling af denne enhed	5
Quad Proof	6
Før anvendelse under vand eller ved lav temperatur	6
Indstilling af stroppen	8
Fastgøring af kernefiltret	8
Indsættelse af SD-kort	9
Typer af anvendelige SD-kort	9
Sådan bruges berøringsskærmen	10
Låsning af skærmen (ved optagelse under vand)	10
Sådan justeres berøringsskærmen	11
Knapperne og funktionernes navne på LCD-skærmen	12
Indstilling af ur	15
Genindstilling af uret	15
Ændring af skærmsproget	16
Sådan holdes enheden	17
Opstilling af trefod	17
Sådan bruges denne enhed i udlandet	18
Opladning af batteripakken i udlandet	18
Indstilling af uret til lokal tid under rejser	18
Indstilling af sommertid	19
Tilbehør	19

Optagelse

Optagelse af video i automatisk tilstand	20
Optagelse af stillbilleder under videooptagelse	23
Tag stillbilleder i automatisk tilstand	23
Zoom	26
Manuel optagelse	27
Manuel justering af fokus (FOKUS)	28
Justering af lysstyrke	29
Indstilling af baglyskompensation	30
Indstilling af hvidbalancen	31
Optagelse af nærbilleder (TELEMAKRO)	32
Optagelse under vand	33
Optagelse med effekter (RECORDING EFFECT)	34
Optagelse af billeder som et gammelt sort og hvidt billede (GRAINY MONOCHROME)	35
Optagelse af billeder af mad (FOOD)	36
Optagelse af babybilleder (BABY)	37
Tydelig indfangning af motiver (TOUCH PRIORITY AE/AF) ..	38
Reduktion af kamerarystelser	39
Intervaloptagelse (TIDSFORSKUDDT OPTAGELSE)	40
Anvendelse af selvudløseren	42
Optagelse ved et fast interval og gentagen afspilning	44
Optage videroer med dato og tid	45
Optagelse af videoer med tidstæller	46
Sådan kontrolleres den resterende optagelsestid	47

Afspilning

Afspilning af videoer	49
Normal afspilning	49
Kontrol af indspilningsdato og anden information	52
TIME COUNTER PLAYBACK	53
DIGEST PLAYBACK	54
PLAYBACK OTHER FILE	55
Afspilning af stillbilleder	56
Afspilning af diasshow	58
Forbindelse til og visning på tv	58
Tilslutning via mini HDMI kabel	59
Tilslutning via AV-kabel	60

Redigering

Sletning af uønskede filer	62
Sletning af den viste fil	62
Sletning af valgte filer	62
Beskyttelse af filer	63
Beskytte/Udløse beskyttelse af den aktuelt viste fil	63
Beskytte/udløse beskyttelse af valgte filer	64
Optagelse af stillbilleder i videoen under afspilning	65
Optagelse af en del af videoen (TRIMMING)	66

Kopiering

Overspilning af filer til en disk, som er koblet til en Blu-ray- optager	67
Kopiering til Windows PC	68
Kontrol af systemkrav (vejledning)	68
Installering af den medfølgende software (Indbygget)	72
Sikkerhedskopiering af alle filer	75
Organisering af filer	77
Optagelse af videoer til dvd	78
Sikkerhedskopiering af filer uden brug af den medfølgende software	79
Lister over filer og mapper	80
Kopiering til Mac-computer	81

Indstillingsmenu

Anvendelse af menuen	82
Betjening af topmenuen	82
RECORD SETTING Menu (video)	83
RECORD SETTING Menu (stillbillede)	88
PLAYBACK SETTING Menu (video)	90
EDIT Menu (video)	91
PLAYBACK SETTING Menu (stillbillede)	92
EDIT Menu (stillbillede)	93
SETUP (video/stillbillede)	94
CONNECTION SETTINGS (video/stillbillede)	97
USB FORBINDELSESMENU	98

Navne på dele 99

Vejledning på LCD-skærmen 102

Fejlfinding 105

Når enheden ikke fungerer korrekt	105
Opladning	105
Strømforsyning	106
Optagelse	106
SD-kort	107
Afspilning	107
Redigering/Kopiering	108
Computer	108
Skærm/Billede	109
Andre problemer	109
Fejlmeddelelse?	110





Vedligeholdelse 112

Specifikationer 113

Varemærker 115

Kontrol af medfølgende tilbehør

Hvis nogen af delene mangler eller er defekte, så kontakt din JVC-forhandler eller det nærmeste JVC-servicecenter.

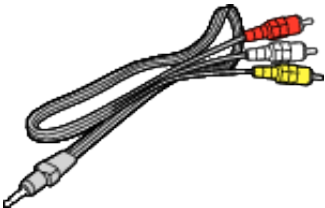
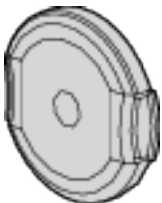
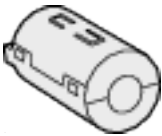
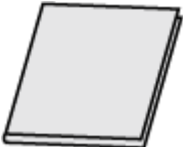
Illustration	Beskrivelse
	Lysnetadapter UIA312-0520 <ul style="list-style-type: none"> • Lader denne enhed op. Monter opladningsadapterens kabel i spidsen af ledningen. Den kan også bruges, når du optager eller afspiller videoer indendørs.
	Opladningsadapterens kabel QAM1580-001 <ul style="list-style-type: none"> • Monteres i spidsen af ledningen til lysnetadapteren og tilsluttes til denne enheds USB-stik for opladning.
	Strømledning <ul style="list-style-type: none"> • Tilslut netledningen til lysnetadapteren.
	USB-kabel (type A - Mikro type B) <ul style="list-style-type: none"> • Forbinder enheden til en computer.
	AV-kabel E3A-0085-00 <ul style="list-style-type: none"> • Forbinder enheden til et tv for at afspille optagne billeder på tv'et. • Når du køber et nyt AV.-kabel bedes du kontakte din JVC-forhandler eller det nærmeste JVC servicecenter for yderligere oplysninger.
	Linselåg <ul style="list-style-type: none"> • Fastgør linselåget når enheden ikke anvendes, eller under transport.
	Kernefilter
	Grundlæggende brugervejledning <ul style="list-style-type: none"> • Læs grundigt og opbevar den på et sikkert sted, hvor den let kan finde, når det er nødvendigt.

BEMÆRK :

- Den medfølgende software (programsoftware) er indbygget i denne enhed.

„Kontrol af systemkrav (vejledning)“ (☞ side. 68)

- Kernefilteret er til brug med et A/V-kabel. Må ikke anvendes med andre kabler end A/V-kablet.

„Fastgøring af kernefiltret“ (☞ side. 8)

- SD-kort sælges separat.

„Typer af anvendelige SD-kort“ (☞ side. 9)

- Hvis du bruger lysnetadapteren i udlandet, kan det være nødvendigt at anskaffe et omformerstik til pågældende land eller region.

„Opladning af batteripakken i udlandet“ (☞ side. 18)

Aktivering af denne enhed

Åbn LCD-skærmen for at tænde denne enhed.
Luk LCD-skærmen for at slukke for strømmen.

■ For at tænde strømmen

Åbn LCD-skærmen.

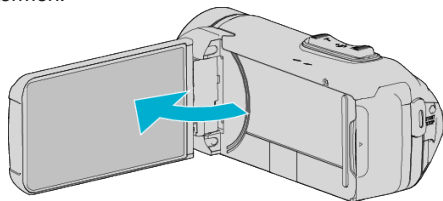

■ For at slukke for strømmen

Luk LCD-skærmen.

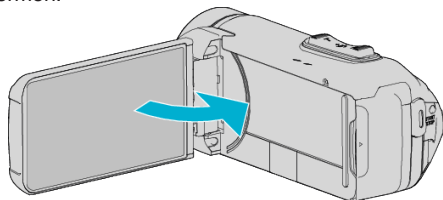

Lampen POWER/ACCESS går ud, og strømmen slukkes.
„Lampen STRØM/ADGANG (Strøm/Adgang)“ (☞ side. 100)

BEMÆRK :

- Når „AUTO POWER OFF“ er indstillet til „ON“, slukker enheden automatisk for at bevare strøm, når det ikke har været brugt i 5 minutter. (Ved anvendelse af lysnetadapter går denne enhed i standby-tilstand). „AUTO POWER OFF“ (☞ side. 95)
- Hvis „LCD CLOSED RECORDING“ aktiveres, slukker denne enhed ikke, selv når LCD-skærmen lukkes under optagelse. „LCD CLOSED RECORDING“ (☞ side. 87)

Åbning af terminaldækslet (SD-kortdækslet)

■ For at åbne

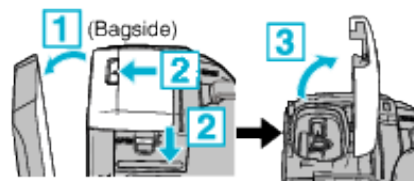

- 1 Åbn LCD-skærmen.
- 2 Skub dækslets lås ned, og skub dækslet til side.
- 3 Løft dækslet langsomt.

■ For at lukke

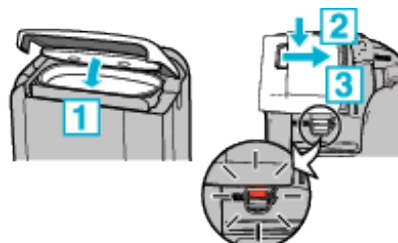

Dækslet er ikke lukket ordentligt, hvis det røde mærke ved terminaldækslets lås er synligt.

Lad først LCD-skærmen være åben.

- 1 Klap dækslet langsomt ned, mens du sørger for, at den grå, vandtætte forsegling passer ind i åbningen ved terminalerne.
- 2 Tryk hele dækslet ned mod videokameraet med jævn kraft, og monter omhyggeligt dækslet helt.
- 3 Skub dækslet godt på plads, indtil den giver et klik.

Dækslet er ikke lukket ordentligt, hvis det røde mærke på dækslets lås er synligt.

FORSIGTIG :

- Sørg for, at terminaldækslet og den grå, vandtætte forsegling ikke beskadiges, og at der ikke sidder fremmedlegemer (såsom hår, nullermænd, sand eller støv) fast på dækslet.
- Indstil brugen af enheden under vand, hvis der er skader på dækslet osv., og kontakt din JVC-forhandler eller det nærmeste JVC-servicecenter.
- Du må ikke bruge for mange kræfter når du åbner/lukker terminaldækslet.
- Læs „Forholdsregler for anvendelse under vand“ (☞ side. 6) , før du anvender kameraet under vand eller på steder, der udsættes for vanddråber.

Opladning

Denne enhed har indbygget batteri.

Åbn stikdækslet, og tilslut lysnetadapteren for opladning som vist i figuren.

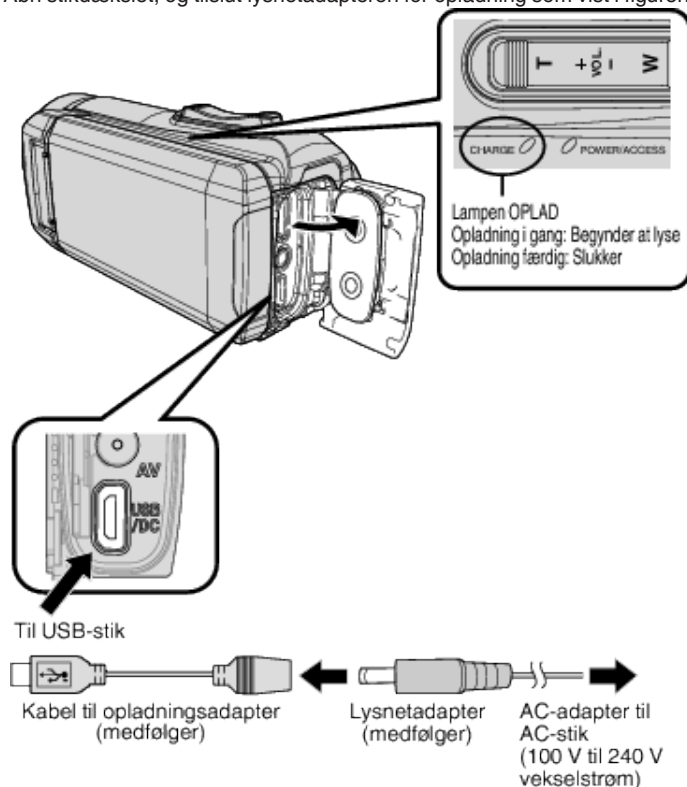

Nulstilling af denne enhed

Når der opstår funktionsfejl ved denne enhed, skal du nulstille enheden på følgende måde.

(Nulstilling af enheden sletter ikke de optagede data).

- 1 Åbn terminaldækslet.
 - Fjern netledning samt alle tilslutningskabler.
- 2 Luk LCD-skærmen for at slukke denne enhed.
- 3 Tryk forsigtigt på knappen Nulstil ved hjælp af en genstand med spids.

FORSIGTIG :

- Tryk blot én gang forsigtigt på knappen Nulstil.
- Anvend ikke meget spidse genstande. Det kan skade enheden eller medføre elektrisk stød.

BEMÆRK :

- Hvis funktionsfejlen varer ved efter tryk på knappen Nulstil, skal du rådføre dig med det nærmeste JVC-servicecenter.

FORSIGTIG :

- Det indbyggede batteri er ikke opladet ved levering.
- På købstidspunktet, eller hvis batteriet ikke anvendes i længere tid, er opladningstiden længere end normalt. Kameraet tændes ikke, hvis den resterende batterikapacitet er lav. Hvis dette er tilfældet, skal du oplade batteriet i mere end 40 minutter, før du tænder for strømmen.
- Opladningstid: Ca. 6 t og 10 min (når der oplades ved 25 °C)
- Batteriet kan ikke oplades uden for en stuetemperatur på mellem 10 °C og 35 °C. Lampen CHARGE begynder ikke at lyse, når batteriet ikke lades op. Hvis temperaturen stiger eller falder under opladning, blinker lampen CHARGE langsomt, og opladningen stopper. I så fald skal du fjerne lysnetadapteren, trykke på knappen Nulstil og vente, til stuetemperaturen ligger inden for det ovennævnte interval, før du oplader igen.
- Du kan optage eller afspille videoer under opladning. (Opladningstiden er dog længere end normalt. Derudover reduceres den tilbageværende batterikapacitet muligvis i henhold til forholdene). Hvis den indvendige temperatur stiger ved anvendelse af enheden, skal du midlertidigt indstille opladningen. (Lampen CHARGE slukker).
- Hvis der opstår funktionsfejl (såsom overspænding), stopper opladningen. Hvis dette er tilfældet, blinker lampen CHARGE hurtigt som påmindelse.
- Under opladning skifter ikonet på skærmen til for at indikere, at opladningen er i gang. (ved anvendelse af den medfølgende lysnetadapter)
- Når optagetiden bliver meget kort, selvom batteriet er fuldt opladet, skal du skifte batteriet ud. For detaljer om udskiftning af det indbyggede batteri (mod betaling), kontakt det nærmeste JVC-servicecenter.

FORSIGTIG :

- Der er bestemte specifikationer for en genopladelig USB-enhed. For at oplade skal du anvende en enhed med en udgangsspænding på 5 V/1 A eller derover.
- Alt efter din opladers specifikationer samt tykkelsen og længden på USB-kablet, der anvendes ved tilslutning til denne enhed, kan opladningstiden være længere end normalt eller muligvis slet ikke starte.
- Vi kan ikke holdes ansvarlige for funktionsfejl, der skyldes anvendelse af ikke-standardenheder eller enheder af dårlig kvalitet.

Quad Proof

Denne enhed er udstyret med funktionerne Vandtæt, Støvtæt, Faldsikkert og Frostsikkert.

QUAD PROOF

	Vandtæt: Svarende til IEC Standardpublikation 529 IPX8 og IPX6 (30 minutter ved dybder på op til 5 m)		Støvtæt: Svarende til IEC Standardpublikation 529 IP5X
	Faldsikkert: Dette kamera overholder selskabets testning i overensstemmelse med MIL-STD-810F Method; 516.5 Stød: Tabes på en 3 cm tyk krydsfinerplade fra en højde på 1,5 m		Frostsikkert: Tilladt driftstemperatur: -10 °C til +40 °C Bemærk: Temperaturer mellem -10 °C og 0 °C sænker midlertidig batteriets ydeevne og reducerer den resterende tid til optagelse.

FORSIGTIG :

- Der er ingen garanti for, at der ikke opstår skader, når enheden anvendes inden for ovennævnte begrænsninger. Ridser og hakker som følge af slag, hvis enheden tabes, eller andre ændringer i produktudseende er ikke omfattet af garantien.
- Funktionsfejl som følge af fejlhåndtering gør garantien ugyldig.
- Før anvendelse i vand skal du læse og forstå „Før anvendelse under vand eller ved lav temperatur“ (side. 6) .
- Luk terminaldækslet godt, indtil det klikker, og bekræft at det røde lys slukkes helt.
- Sørg for, at der ingen skade er, og at ingen fremmedlegemer sidder fast på pakningen inden i dækslet.
- Anvendes på en vanddybde på højst 5 m og med en varighed af højst 30 minutter.
- Vandtætheden kan ikke garanteres, hvis videokameraet udsættes for stød, som f.eks. ved tab.
- Hop ikke i og dyk ikke ned i vand, mens du holder videokameraet.
- Anvend ikke videokameraet i stærke vandstrømme ved eksempelvis rafting eller under vandfald. Det stærke vandtryk kan forringe vandtætheden.
- Må ikke nedsænkes i varme kilder eller vand på over 40 °C.

Før anvendelse under vand eller ved lav temperatur

- „Forholdsregler for anvendelse under vand“ (side. 6)
- „Vedligeholdelse efter anvendelse“ (side. 7)
- „Forholdsregler for anvendelse ved lav temperatur“ (side. 7)

Forholdsregler for anvendelse under vand

Bemærk følgende, når du anvender denne enhed i nærheden af eller under vand.

- **Sørg for, at dækslet er lukket ordentligt.**
„Åbning af terminaldækslet (SD-kortdækslet)“ (side. 4)
- Sørg for, at terminaldækslet og den grå, vandtætte forsegling ikke beskadiges, og at der ikke sidder fremmedlegemer (såsom hår, nullermænd, sand eller støv) fast på dækslet.
- Indstil brugen af enheden under vand, hvis der er skader på dækslet osv., og kontakt din JVC-forhandler eller det nærmeste servicecenter.
- Anvendes på en vanddybde på højst 5 m og med en varighed af højst 30 minutter.



- Åbn/luk ikke dækslet, og isæt/fjern ikke SD-kort eller eventuelle kabler ved anvendelse under vand eller på stranden, eller hvis du har vanddråber eller sand på hænderne. Gør du det, kan der trænge vand ind i kameraet, eller der kan opstå funktionsfejl.
- Udsæt ikke kameraet for højt tryk eller rystelser fra hurtige strømme, vandfald eller dykning i vand.
- Vandtætheden kan ikke garanteres, hvis du taber kameraet eller udsætter det for andre former for stød. Hvis kameraet har været udsat for stød, bedes du kontakte dit nærmeste servicecenter.
- Ved optagelse under vand kan der opfanges støj genereret inde i kameraet (zoomlyde osv.). Dette er ikke en fejl.
- Må ikke nedsænkes i varme kilder eller vand på over 40 °C. Gør du det, forringes vandtætheden.
- Hold ikke kameraet, hvis du har sololie eller solcreme på hænderne. Gør du det, kan der ske misfarvning eller forringelse af materialet.
- Denne enhed synker ned under vand. Fastgør håndremmen sikkert, så du undgår at miste kameraet under vand.
- Tilbehøret er ikke vandtæt.
- Anvend ikke objektivfilteret eller konverteringsobjektivet under vand eller på steder, hvor der er vand.

Vedligeholdelse efter anvendelse

Efter anvendelse under vand eller på støvede steder skal du omgående skylle kameraet med vand og tørre det helt.

1 Sørg for, at terminaldækslet er lukket.

2 Skyl med rent vand.

Nedsenk kameraet i en beholder med vand nok i til at dække kameraet fuldstændigt, og skyl det forsigtigt.



- Når du har anvendt kameraet under vand i havet eller på stranden, skal du nedsænke kameraet i ferskvand i cirka 10 minutter for at fjerne saltpartikler, skifte vand og skylle kameraet.
- Åbn og luk LCD-skærmen, og anvend knapperne eller zoomfunktionerne for at fjerne sand eller støv i fordybningen.

3 Tør kameraet.

Tør kameraet fuldstændigt med en blød, tør klud, og lad det tørre på et skyggefuldt sted med god udluftning.

- Vend kameraet med objektivet nedad, mens LCD-skærmen er lukket, og lad det stå i omtrent 10 minutter. (Ved at gøre sådan tørrer mikrofonen og LCD-delen let). Placér derefter kameraet i lodret stilling på en tør klud, og luk terminaldækslet, når kameraet er helt tørt.
- Tør eventuelle fremmedlegemer eller vanddråber af inde i dækslet.

* Hvis du lader kameraet være nedsænket i saltvand eller lader saltvandsdråber sidde på kameraet, kan det medføre korrosion, misfarvning eller forringelse af vandtætheden.

* Hvis du tørrer kameraet af eller tørrer det, mens der sidder sandpartikler på det, kan det medføre ridser på kameraet.

* Må ikke vaskes med kemikalier, sæbe, neutrale rengøringsmidler eller sprit.

* Tør ikke kameraet med en hårtørrer eller andre varmekilder. Dette kan forringe kameraets vandtæthed.

Forholdsregler for anvendelse ved lav temperatur

- Batteriets ydeevne falder midlertidigt, når temperaturen ligger mellem -10 °C og 0 °C. Dette afkorter den resterende optagetid.
- Opladning kan ikke udføres, når den omgivende temperatur er på under 10 °C.
- Hvis du tænder kameraet, mens det stadig er koldt, forringes LCD-skærmens ydeevne. Problemer, som når skærmen går i sort kortvarigt eller efterbilleder, kan forekomme.
- Hvis der sidder sne eller vanddråber på kameraet på steder, hvor temperaturen er under frysepunktet, kan der dannes is i fordybningerne omkring knapperne, højttaleren eller mikrofonen. Dette gør det vanskeligt at anvende knapperne og reducerer ligeledes lydstyrkeniveauet.
- Direkte kontakt med blotlagte metaldele ved kolde temperaturer kan få huden til at sidde fast på metaldelene og give skader såsom forfrysninger. Må ikke berøres med bare hænder.

Øvrige forholdsregler

- Lad ikke kameraet ligge ved lave temperaturer i koldt klima eller ved høje temperaturer på over 40 °C (som eksempelvis i direkte sollys, i et lukket køretøj ved høj sol eller i nærheden af en radiator). Dette medfører forringelse af vandtætheden.
- Funktionsfejl som følge af fejlhåndtering gør garantien ugyldig.
- Vi er ikke ansvarlige for tab af data som følge af vand, der trænger ind på indersiden af kameraet. Du advares i forvejen.
- Det anbefales at udskifte den vandtætte pakning én gang om året for at opretholde vandtætheden. Rådfør dig med dit nærmeste servicecenter. (Mod betaling)

Indstilling af stroppen



- 1 Åbn underlaget
- 2 Justér pudens placering og båndets længde
- 3 Luk underlaget

FORSIGTIG :

- Sørg for at stroppen sidder ordentligt fast. Sidder stroppen løst, kan enheden falde på ned, hvilket kan resultere i skader.

Fastgøring af kernefiltret

Montér et kernefilter til A/V-kablet, der er tilsluttet til denne enhed. Kernefiltret reducerer interferensen, når dette apparat er koblet til andre enheder.

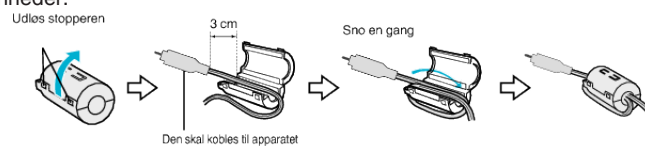

Indsættelse af SD-kort

Indsæt et almindeligt SD-kort før optagelse.
 „Typer af anvendelige SD-kort“ (side. 9)
 „Omtrentlig optagetid for video“ (side. 48)

- 1 Åbn terminaldækslet.

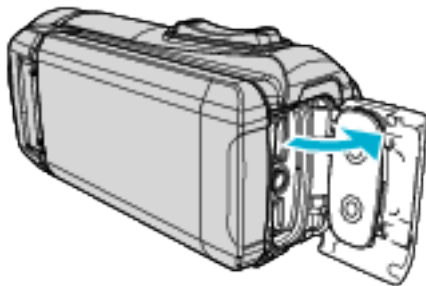

- 2 Luk LCD-skærmen for at slukke denne enhed.

- 3 Indsæt et SD-kort.

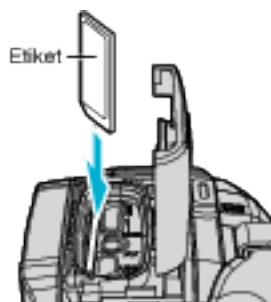

Advarsel

- Sørg for ikke at indsætte SD-kortet i den forkerte retning. Det kan skade apparatet og SD-kortet.
- Før du indsætter eller fjerner SD-kortet, skal du lukke LCD-skærmen og sørge for, at lampen POWER/ACCESS går ud.
- Rør ikke metaldelene, når du indsætter SD-kortet.

BEMÆRK :

- Både videoer og stillbilleder kan optages på et SD-kort. Inden brug anbefales det at du bekræfter, at SD-kortet fungerer på videoen.
 - For at anvende et nyt SD-kort eller SD-kort anvendt i andre enheder er det nødvendigt (første gang) at formatere det med „FORMAT SD CARD“ i menuen „SETUP“.
- „FORMAT SD CARD“ (side. 96)

Fjernelse af kortet

Tryk SD-kortet ned en gang, og træk det ud af kameraet i en lige vinkel.

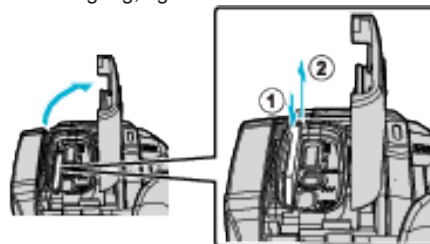

Typer af anvendelige SD-kort

Følgende SD-kort kan anvendes med dette enheden.
 Funktionsdygtigheden er garanteret på SD-kort fra følgende producenter:

- Panasonic
- TOSHIBA
- SanDisk

SD-kort



- Enheden understøtter 256 MB til 2 GB SD-kort.
- Brug et SD-kort (2GB) kompatibelt med klasse 4 eller højere til videooptagelse.

SDHC-kort



- Brug et SDHC-kort (4 GB til 32 GB) kompatibelt med klasse 4 eller højere til videooptagelse.

SDXC-kort



- Brug et SDXC-kort (maks. 128 GB) kompatibelt med klasse 4 eller højere til videooptagelse.

BEMÆRK :

- Det garanteres ikke at enheden fungerer med alle SD-kort.
- Anvend ikke miniSD- eller mikroSD-kort (selvom kortet er sat ind i en adapter). Det kan forårsage funktionsfejl.
- For at optage videoer med „VIDEO QUALITY“ indstil til „UXP“, anvendelse af et Klasse 6 eller højere kompatibelt SDHC/SDXC-kort anbefales.
- UHS-I SDHC/SDXC-kort kan bruges på samme måde som standard SDHC/SDXC-kort. UHS-hastighedsklasse er ikke understøttet.
- SD-kort, der anvendes til optagelse og redigeres ved hjælp af denne enhed, kan kun afspilles og redigeres på denne enhed.

Når din computer ikke genkender SDXC-kortet

Bekræft og opgrader din computers OS.

Windows 7	Download og installer opdateringsprogrammet (KB976422) fra den følgende URL. 32 bit version http://www.microsoft.com/downloads/details.aspx?displaylang=ja&FamilyID=3ee91fc2-a9bc-4ee1-aca3-2a9aff5915ea 64 bit version http://www.microsoft.com/downloads/en/details.aspx?FamilyID=3ee91fc2-a9bc-4ee1-aca3-2a9aff5915ea http://www.microsoft.com/downloads/details.aspx?displaylang=ja&FamilyID=73f766dd-7127-4445-b860-47084587155f http://www.microsoft.com/downloads/en/details.aspx?FamilyID=73f766dd-7127-4445-b860-47084587155f
Mac OS X 10,4 Tiger / Mac OS X 10,5 Leopard	Ikke kompatibel.
Mac OS X 10,6 Sneleopard	Updater OS-versionen til 10.6.5 eller senere.

Sådan bruges berøringsskærmen

Denne enheds LCD-skærm er et berøringspanel, hvor funktioner aktiveres ved at røre ved skærmen med din finger.

Betjeningsknapper, miniaturebilleder og menuer vises på skærmen i henhold til hver indstilling (optagelse/afspilning/indstilling).

- Der er to måder at betjene berøringsskærmen, det vil sige „tryk“ og „træk“. Følgende er nogle eksempler.

A Tryk på knappen (ikon) eller miniaturebillede (fil) på skærmen for at træffe et valg.

B Træk miniaturebillederne på skærmen for at søge efter den ønskede fil.



BEMÆRK :

- Denne enheds berøringsskærm er overfølsom for tryk. Hvis berøringsskærmen ikke reagerer uden problemer, skal du trykke lidt hårdere med din fingerspids.
 - Der må ikke trykkes eller gnides for hårdt.
 - Berøringsskærmen må ikke betjenes med en genstand med en skarp spids.
 - Udfør „TOUCH SCREEN ADJUST“ hvis skærmens reaktionsområde er ude af niveau med berøringsområdet.
- „Sådan justeres berøringsskærmen“ (☞ side. 11)
- Du kan ikke anvende berøringsskærmen under vand. Lås skærmen for at undgå driftsfejl.
- „Optagelse under vand“ (☞ side. 33)

Låsning af skærmen (ved optagelse under vand)

Lås skærmen før anvendelse af denne enhed under vand for at undgå driftsfejl på berøringsskærmen som følge af vandtryk.

- Når skærmen er låst, deaktiveres funktionerne på berøringsskærmen undtagen .
- Knappen START/STOP (optagelse) og zoomhåndtaget kan anvendes, mens skærmen er låst.
- Det kan du vælge i både video- og stillbilledetilstand.
- Hvis „SCREEN LOCK“ er blevet indstillet, tager det længere tid for enheden at slukke efter lukning af LCD-skærmen.

Indstilling af „SCREEN LOCK“

- 1 Kontrollér, at enheden er i optagelsestilstand.
- 2 Tryk „MENU“.
- 3 Tryk „RECORD SETTING“.
- 4 Tryk „SCREEN LOCK“.

- Knappen  vises på skærmen.



For at annullere „SCREEN LOCK“

Tryk på knappen .

BEMÆRK :

- Når „SCREEN LOCK“ er indstillet, kan du kun anvende knappen  på berøringsskærmen.
- „SCREEN LOCK“ kan ikke indstilles i følgende tilfælde:
 - under optagelse
 - når der er blevet indstillet „TIME-LAPSE RECORDING“ eller „DATE/TIME RECORDING“

Sådan justeres berøringsskærmen

Justér svarpositionen, når der røres ved berøringsskærmen.

1 Tryk „MENU“.

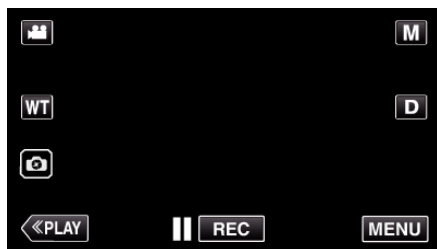

2 Tryk „SETUP“.

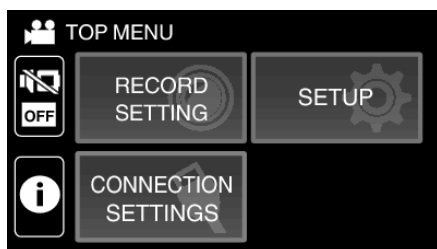

3 Tryk „TOUCH SCREEN ADJUST“.

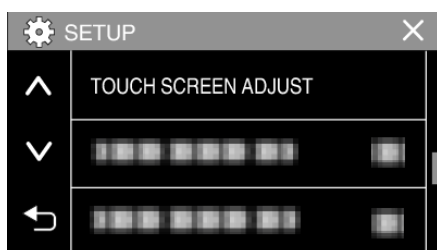

- Berøringsskærmens justeringskærm kommer til syne.

4 Tryk „+“ (i alt 3 gange)



- Bliv ved med at trykke „+“ da positionen bliver ændret hver gang der trykkes.
- Hvis der trykkes på andet end „+“-mærket, vil der opstå fejl. Sørg for at trykke på „+“-mærket.

5 Tryk „+“ igen for at bekræfte de justerede positioner. (i alt 3 gange)



- Bliv ved med at trykke „+“ da positionen bliver ændret hver gang der trykkes.

6 Tryk „OK“.

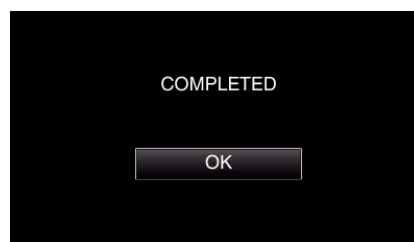

- Indstillingen afslutter og vender tilbage til menuskærmen.

FORSIGTIG :

- Der må ikke trykkes på andre områder bortset fra „+“-mærket under justering af berøringsskærmen (trin 4 - 5). Hvis dette gøres, kan det medføre at berøringsskærmen svigter.

BEMÆRK :

- Juster ved at trykke let med hjørnet af et SD-kort, osv.
- Der må ikke trykkes med en genstand med en skarp spids, og der må ikke trykkes hårdt.





Kom godt i gang

Knappernes og funktionernes navne på LCD-skærmen

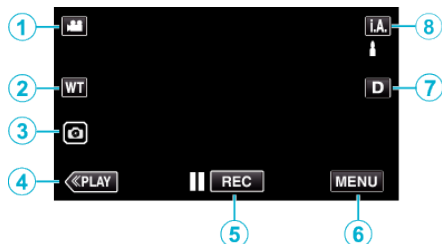
Følgende skærme vises i indstillingerne  video og  stillbillede.



Optagelsesskærm (video/stillbillede)

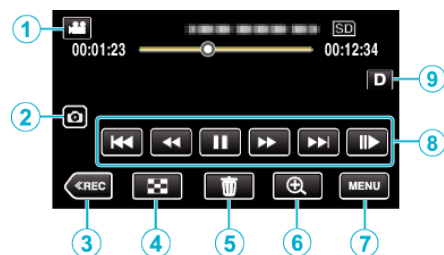

- 1  (video/stillbillede)-tilstandknap
 - Skifter mellem tilstandene -video og -stillbillede.
- 2 Zoomknap
„Zoom“ (☞ side. 26)
- 3 Optagelsesknapp for Stillbillede
 - Optager stillbilleder under videooptagelse.
 - „Optagelse af stillbilleder under videooptagelse“ (☞ side. 23)
- 4 Knappen afspilningstilstand
 - Skifter til afspilningstilstand.
- 5 Start/stop knap for optagelse
 -  REC: Startknap for videooptagelse
 -  REC: Stopknap for videooptagelse
- 6 Menu-knap
„Anvendelse af menuen“ (☞ side. 82)
- 7 Display-knap
Ændrer skærbilledet mellem fuldt (**DP**) og simpelt (**D**) hver gang der trykkes på knappen.
 - Sempel visning: Visse visninger forsvinder automatisk, når skærmen ikke anvendes.
 - Fuldt skærbillede: Viser alt. Display-knappen skifter fra **D** til **DP**.
 - Når strømmen slukkes, vender visningsindstillingen tilbage til simpel visning (**D**).
- 8 Optagelsestilstand-knap
Skifter optagetilstand (**i.A.** Intelligent Auto/**M** Manuel).

Afspilningsskærm (video)



- Når denne enhed ikke betjenes i et bestemt tidsrum, forsvinder betjeningsknapperne på LCD-skærmen automatisk. Tryk på skærmen for at vise betjeningsknapperne igen.
- 1  (video/stillbillede)-tilstandknap
 - Skifter mellem tilstandene -video og -stillbillede.
 - 2 Knap for optagelse af videoscene
 - Viser, når afspilning er sat på pause.
 - Gemmer en scene i videoen, der afspilles som stillbillede.
 - 3 Optagelsestilstand-knap
 - Skifter til optagelsestilstand.
 - 4 Knap til indeksskærm (visning af miniaturebillede)
 - Vender tilbage til indeksskærmen (miniaturevisning).
 - „Betjeningsknapper til videoafspilning“ (☞ side. 50)
 - 5 Slette-knap
„Sletning af den viste fil“ (☞ side. 62)
 - 6 Afspilning zoom-knap
 - Forstørrer den afspillede video.
 - „Under videoafspilning“ (☞ side. 50)
 - 7 Menu-knap
„Anvendelse af menuen“ (☞ side. 82)
 - 8 Betjeningsknapper
„Betjeningsknapper til videoafspilning“ (☞ side. 50)
 - 9 Display-knap
Ændrer skærbilledet mellem fuldt (**DP**) og simpelt (**D**) hver gang der trykkes på knappen.
 - Sempel visning: Visse visninger forsvinder automatisk, når skærmen ikke anvendes.
 - Fuldt skærbillede: Viser alt. Display-knappen skifter fra **D** til **DP**.
 - Når strømmen slukkes, vender visningsindstillingen tilbage til simpel visning (**D**).

Afspilningsskærm (stillbillede)

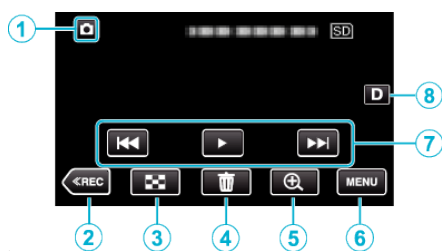

- Når denne enhed ikke betjenes i et bestemt tidsrum, forsvinder betjeningsknapperne på LCD-skærmen automatisk. Tryk på skærmen for at vise betjeningsknapperne igen.

- 1 (video/stillbillede)-tilstandsknap
 - Skifter mellem tilstandene -video og -stillbillede.
- 2 Optagelsestilstand-knap
 - Skifter til optagelsestilstand.
- 3 Knap til indeksskærm (visning af miniaturebillede)
 - Vender tilbage til indeksskærmen (miniaturevisning).
„Betjeningsknapper til afspilning af stillbilleder“ (📖 side. 57)
- 4 Slette-knap
 - „Sletning af den viste fil“ (📖 side. 62)
- 5 Afspilning zoom-knap
 - Forstørrer det afspillede stillbillede.
„Afspilning af stillbilleder“ (📖 side. 57)
- 6 Menu-knap
 - „Anvendelse af menuen“ (📖 side. 82)
- 7 Betjeningsknapper
 - „Betjeningsknapper til afspilning af stillbilleder“ (📖 side. 57)
- 8 Display-knap
 - Ændrer skærbilledet mellem fuldt (**D_F**) og simpelt (**D**) hver gang der trykkes på knappen.
 - Sempel visning: Visse visninger forsvinder automatisk, når skærmen ikke anvendes.
 - Fuldt skærbillede: Viser alt. Display-knappen skifter fra **D** til **D_F**.
 - Når strømmen slukkes, vender visningsindstillingen tilbage til simpel visning (**D**).

Visning af indeksskærm (visning af miniaturebillede)

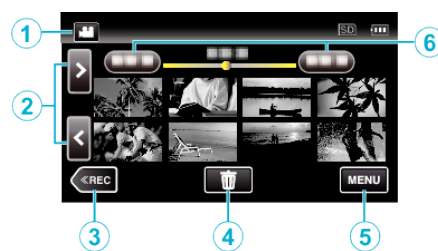

- 1 (video/stillbillede)-tilstandsknap
 - Skifter mellem tilstandene -video og -stillbillede.
- 2 Knappen side fremad/tilbage
 - „Betjeningsknapper til videoafspilning“ (📖 side. 50)
 - „Betjeningsknapper til afspilning af stillbilleder“ (📖 side. 57)
- 3 Optagelsestilstand-knap
 - Skifter til optagelsestilstand.
- 4 Slette-knap
 - „Sletning af valgte filer“ (📖 side. 62)
 - „Sletning af den viste fil“ (📖 side. 62)
- 5 Menu-knap
 - „Anvendelse af menuen“ (📖 side. 82)
- 6 Dato-knap
 - „Betjeningsknapper til videoafspilning“ (📖 side. 50)
 - „Betjeningsknapper til afspilning af stillbilleder“ (📖 side. 57)

Menuskærm (optagelsestilstand)

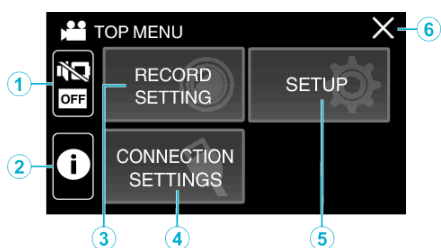

- 1 SILENT-knap
„Sådan anvendes den lydløse tilstand“ (☞ side. 22)
- 2 INFO.-knap
„Sådan kontrolleres den resterende optagelsestid“ (☞ side. 47)
- 3 RECORD SETTING Menu
„RECORD SETTING Menu (video)“ (☞ side. 83)
„RECORD SETTING Menu (stillbillede)“ (☞ side. 88)
- 4 CONNECTION SETTINGS Menu
„CONNECTION SETTINGS (video/stillbillede)“ (☞ side. 97)
- 5 SETUP Menu
„SETUP (video/stillbillede)“ (☞ side. 94)
- 6 Luk-knap
Forlad menuen.

Menuskærm (afspilningstilstand)

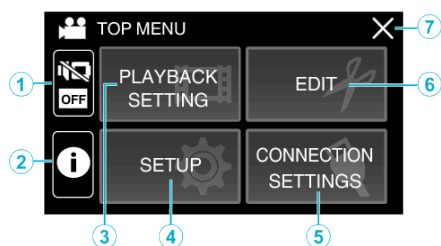

- 1 SILENT-knap
„Sådan anvendes den lydløse tilstand“ (☞ side. 22)
- 2 Knappen INFO. (vises kun efter afspilning)
„Kontrol af indspilningsdato og anden information“ (☞ side. 52)
- 3 PLAYBACK SETTING Menu
„PLAYBACK SETTING Menu (video)“ (☞ side. 90)
„PLAYBACK SETTING Menu (stillbillede)“ (☞ side. 92)
- 4 SETUP Menu
„SETUP (video/stillbillede)“ (☞ side. 94)
- 5 CONNECTION SETTINGS Menu
„CONNECTION SETTINGS (video/stillbillede)“ (☞ side. 97)
- 6 EDIT Menu
„EDIT Menu (video)“ (☞ side. 91)
„EDIT Menu (stillbillede)“ (☞ side. 93)
- 7 Luk-knap
Forlad menuen.

Indstilling af ur

„SET DATE/TIME!“ vises, når du tænder enheden for første gang, eller enheden ikke har været anvendt i længere tid. Indstil uret for optagelse.

- 1 Åbn LCD-skærmen.

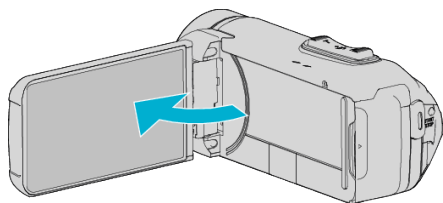

- Enheden tænder.
- Når LCD monitoren lukkes, slukker apparatet.

- 2 Tryk „OK“ når „SET DATE/TIME!“ bliver vist.

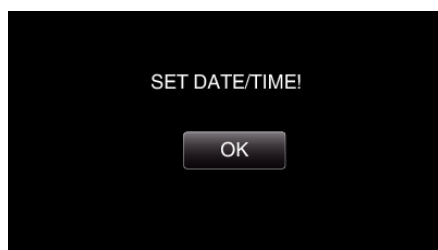

- 3 Angiv dato og klokkeslæt.

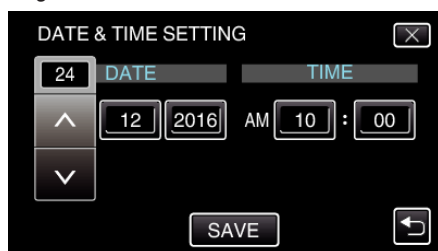

- Når der trykkes på dag, måned, år, time eller minut, bliver „^“ og „v“ vist.
- Tryk på ^ eller v til at indstille år, måned, dag, time og minut.

- 4 Efter indstilling af dato og tid, tryk „SAVE“.

- 5 Vælg din region og tryk på „SAVE“.



- Tidsforskellen mellem den valgte by og GMT (Greenwich Mean Time) bliver vist.
- Tryk på < eller > for at vælge byens navn.

BEMÆRK :

- Uret kan indstilles igen senere.

„Genindstilling af uret“ (s. 15)

- Når enheden bruges i udlandet, kan man indstille det til at optage i lokal tid.

„Indstilling af uret til lokal tid under rejser“ (s. 18)

- Uret nulstilles cirka en måned efter, at batteriet er helt afladet. „INDSTIL DATO/TID!“ vises, næste gang du tænder denne enhed. Indstil uret igen, når du har ladet batteriet op.

Genindstilling af uret

Indstil uret med „DATE & TIME“ fra menuen.

- 1 Tryk „MENU“.

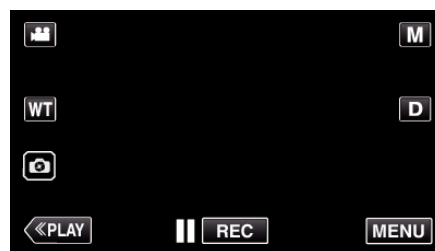

- 2 Tryk „SETUP“.

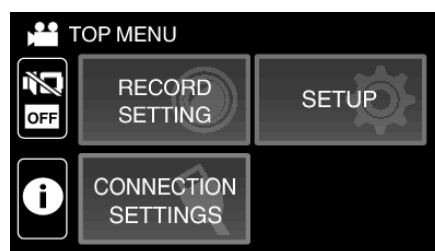

- 3 Tryk „DATE & TIME“.

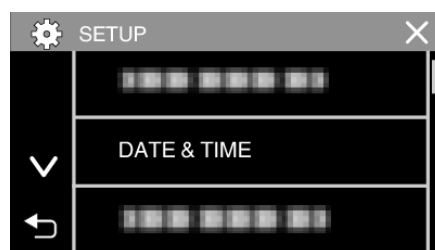

- Tryk på ^ eller v for at rulle gennem skærmen.

- 4 Tryk „CLOCK SETTING“.

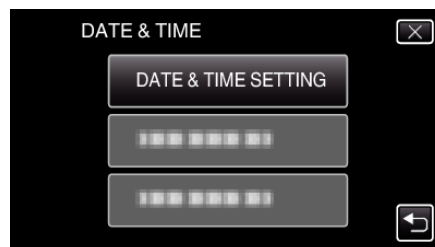

- 5 Angiv dato og klokkeslæt.

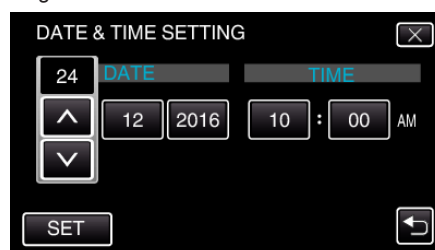

- Når der trykkes på dag, måned, år, time eller minut, bliver „^“ og „v“ vist.
- Tryk på ^ eller v til at indstille år, måned, dag, time og minut.

- 6 Efter indstilling af dato og tid, tryk „SET“.

- 7 Vælg din region og tryk på „SAVE“.



- Tidsforskellen mellem den valgte by og GMT (Greenwich Mean Time) bliver vist.
- Tryk på < eller > for at vælge byens navn.

Ændring af skærmsproget

Sproget på skærmen kan ændres.

- 1 Tryk „MENU“.

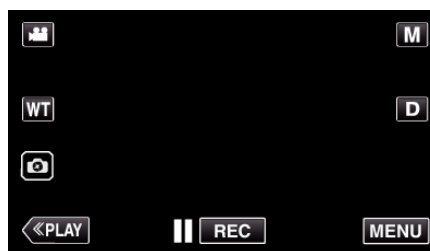

- 2 Tryk „SETUP“.

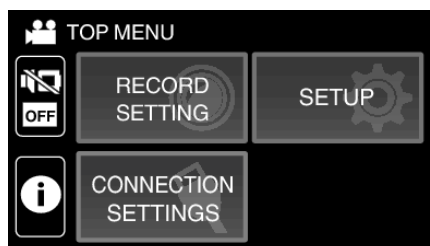

- 3 Tryk „LANGUAGE“.

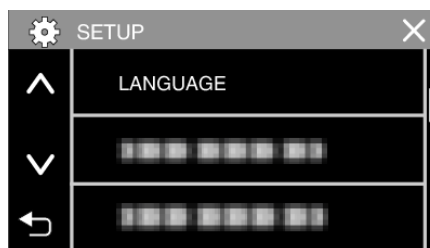

- Tryk på ^ eller v for at rulle gennem skærmen.

- 4 Tryk på det ønskede sprog.

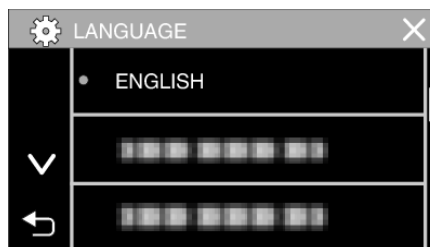

- Tryk på ^ eller v for at rulle gennem skærmen.

Sådan holdes enheden

Når man holder enheden, skal albuen holdes ind til siden for at undgå at kameraet ryster.



- Hold LCD-skærmen med venstre hånd og justér den i en passende vinkel. Hvis LCD-skærmen holdes med venstre hånd, hjælper det til med at stabilisere kameraet for optagelse.

FORSIGTIG :

- Fotografen skal være opmærksom på omgivelserne under optagelse og sørge for, at han/hun ikke er i fare for at falde eller støde sammen med andre personer eller køretøjer.
- Pas på med ikke at tabe enheden under transport.
- Voksne skal være opmærksomme, når enheden bruges af børn.

Opstilling af trefod

Denne enhed kan monteres på en trefod (eller det etbenede stativ). Det er nyttigt, når man vil undgå kamerarystelser og optage fra en fast position.

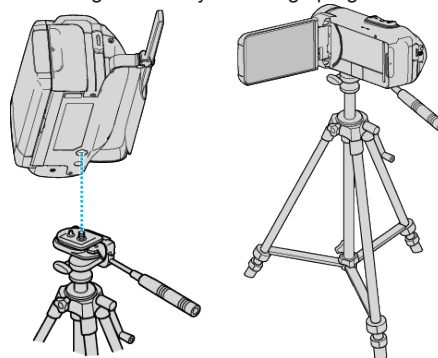

- For at forhindre at enheden falder ned, skal det sikres, at trefodens monteringskrue og positioneringshullerne på enheden sidder ordentligt sammen, og at skrueene er strammet til.

FORSIGTIG :

- For at forebygge skader som følge af, at enheden falder til jorden, skal trefodens (eller det etbenede stativs) brugermanual gennemlæses og man skal sørge for, at enheden sidder godt fast.
- I stærke vindforhold, og når stativet placeres på et ustabilt sted, er der risiko for, at stativet kan vælte og falde ned.
- Kontrollér på forhånd, om brugen af et stativ er tilladt, da det kan være forbudt alt efter stedet for optagelse.

BEMÆRK :

- Det anbefales at anvende en trefod eller et etbenet stativ, når man optager under forhold der har tendens til at give rystelser (som mørke steder eller når der er zoomet kraftigt ind).
- Indstil billedstabiliseringen til  (OFF), når der anvendes en trefod til at optage.

„Reduktion af kamerarystelser“ (☞ side. 39)

Sådan bruges denne enhed i udlandet

Formen på elektriske stik er forskellig fra land til land og region til region. For at oplade batteriet, har man behov for en rejseadapter, der passer til strømstikket.

„Opladning af batteripakken i udlandet“ (☞ side. 18)

Indstil dato og tid til lokal tid ved at vælge rejsemålet i „AREA SETTING“ under „DATE & TIME“.

„Indstilling af uret til lokal tid under rejser“ (☞ side. 18)

Når „ON“ er valgt i „DST SETTING“ under „DATE & TIME“, er tiden 1 time foran.

„Indstilling af sommertid“ (☞ side. 19)

Opladning af batteripakken i udlandet

Formen på elektriske stik er forskellig fra land til land og region til region. For at oplade batteriet, har man behov for en rejseadapter, der passer til strømstikket.

A	B	BF	C	O

Nordamerika	Europa	Oceanien	Mellemøsten
USA A	Island C	Australien O	Israel C
Canada A	Irland C	Guam A	Iran C
Mexico A	Storbritannien B, BF	Tahiti C	Kuwait B, C
	Italien C	Tonga O	Jordan B, BF
Asien	Østrig C	New Zealand O	
Japan A	Holland C	Fiji O	Afrika
Indien B, C, BF	de Kanariske øer C	Latinamerika	Algeriet A, B, BF, C
Indonesien C	Grækenland C	Argentina O	Ægypten B, BF, C
Singapore B, BF	Svejtis C	Colombia A	Guinea C
Sri Lanka B, C, BF	Sverige C	Jamaica A	Kenya B, C
Thailand A, BF, C	Spanien A, C	Chile B, C	Zambia B, BF
Sydkorea A, C	Danmark C	Haiti A	Tanzania B, BF
Kina A, B, BF, C, O	Tyskland C	Panama A	den Sydafrikanske republik B, C, BF
Nepal C	Norge C	Bahamas A	Mozambique C
Pakistan B, C	Ungarn C	Puerto Rico A	Marokko C
Bangladesh C	Finland C	Brasilien A, C	
Filippinerne A, BF, O	Frankrig C	Venezuela A	
Vietnam A, C	Belgien C	Peru A, C	
Hong Kongs særlige administrative område B, BF	Polen B, C		
Macaus særlige administrative område B, C	Portugal B, C		
Malaysia B, BF, C	Rumænien C		

Indstilling af uret til lokal tid under rejser

Indstil dato og tid til lokal tid ved at vælge rejsemålet i „AREA SETTING“ under „DATE & TIME“.

Indstil region-indstillingerne igen, efter du er kommet tilbage fra rejsen.

1 Tryk „MENU“.

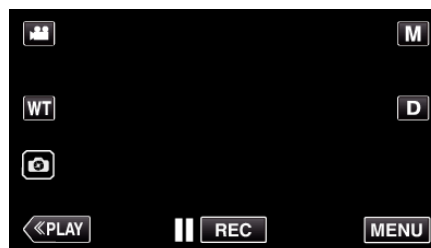

2 Tryk „SETUP“.

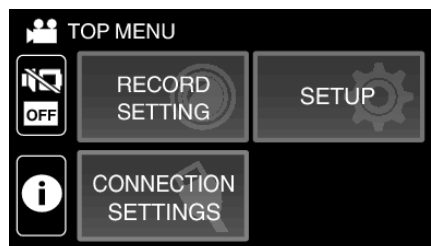

3 Tryk „DATE & TIME“.

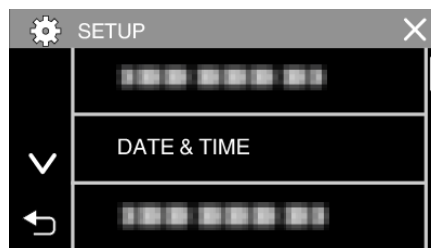

• Tryk på ^ eller v for at rulle gennem skærmen.

4 Tryk „AREA SETTING“.

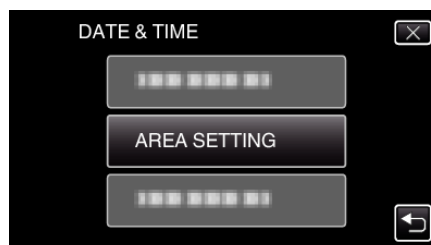

5 Vælg det område, du rejser til og tryk på „SAVE“.

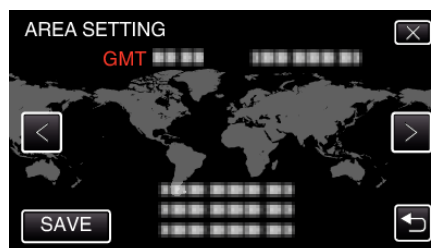

• Tidsforskellen mellem den valgte by og GMT (Greenwich Mean Time) bliver vist.

• Tryk på < eller > for at vælge byens navn.

BEMÆRK :

• Indstilling af „AREA SETTING“ ændrer klokkeslættet, så der tages højde for tidsforskel.

Når du er vendt tilbage til dit eget land, så vælg igen den region der oprindeligt blev sat op for at få ur-indstillingerne tilbage.

Indstilling af sommertid

Når „ON“ er valgt i „DST SETTING“ under „DATE & TIME“, er tiden 1 time foran.

1 Tryk „MENU“.

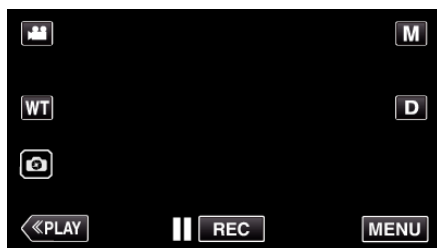

2 Tryk „SETUP“.

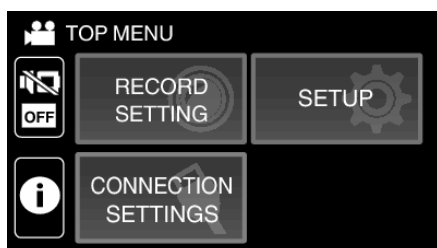

3 Tryk „DATE & TIME“.

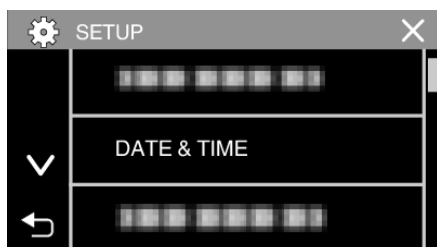

- Tryk på ^ eller v for at rulle gennem skærmen.

4 Tryk „DST SETTING“.

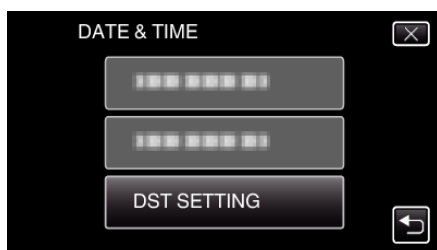

5 Tryk „ON“.

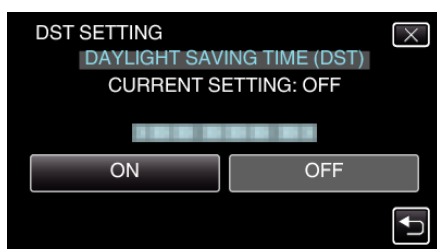

BEMÆRK :

- Hvad er sommertid?
Sommertid er systemet, hvor man stiller uret 1 time frem i en bestemt periode om sommeren.
Det bruges primært i de vestlige lande.
- Genopret indstillingerne for sommertid, når du vender tilbage fra rejsen.

Tilbehør

Produktnavn	Beskrivelse
HDMI Minikabel • VX-HD310 • VX-HD315	<ul style="list-style-type: none"> • Giver mulighed for visning i høj billedkvalitet, når der er koblet til et tv. • Sender video-, audio-, og kontrolsignaler mellem anordningerne.

BEMÆRK :

- Det ovenfor nævnte ekstraudstyr bliver muligvis ikke understøttet i nogle regioner.
- Se katalog for yderligere information.
- For nærmere oplysninger om det medfølgende tilbehør, se „Kontrol af medfølgende tilbehør“.

„Kontrol af medfølgende tilbehør“ (side. 3)

Optagelse af video i automatisk tilstand

Med Intelligent Auto-optagelse justerer kameraet automatisk indstillingerne såsom lysstyrke og fokus, så de passer til optageforholdene.

- I tilfælde af specifikke optagelsesscener, som for eksempel en person etc., vises dette ikon på skærmen.
- Det anbefales at lave en prøveoptagelse, før du optager en vigtig scene.

1 Åbn LCD-skærmen.

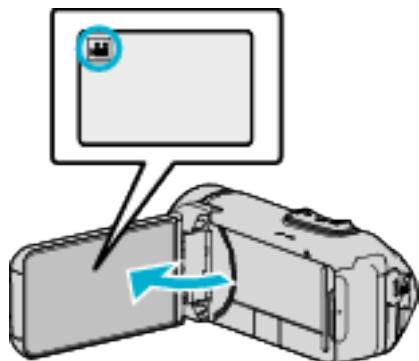

- Kontroller om optagelsestilstanden er .
- Hvis tilstanden er stillbillede, tryk på optagelsesskærmen for at vise skifteskærmens tilstand. Tryk for at ændre tilstanden til video.

2 Kontroller om optagelsestilstanden er **i.A.** Intelligent Auto.



- Hvis tilstanden er **M** manuel, tryk **M** på optagelsesskærmen for at vise skifteskærmens tilstand. Tryk på **i.A.** for at ændre optagelsestilstanden til Intelligent Auto.

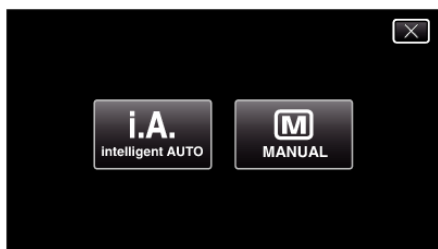

3 Tryk på START/STOP-knappen for at starte optagelsen.

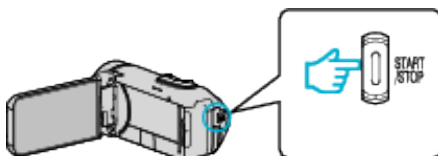

- Tryk igen for at standse optagelsen.
- Nogle skærbilleder forsvinder efter ca. 3 sekunder. Brug **D**-knappen til at ændre visningerne.

Indikatorer for videooptagelse

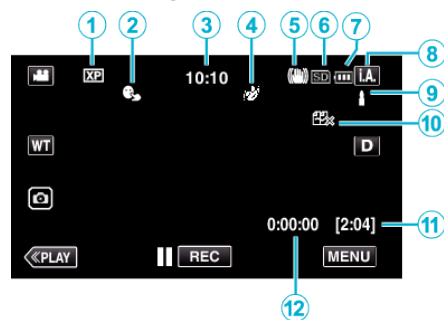

	Display-ikon	Beskrivelse
①	Videokvalitet	Viser ikonet for indstillingen „VIDEO QUALITY“ valgt i indspilningsmenuen. „VIDEO QUALITY“ (side. 85)
②	TOUCH PRIORITY AE/AF	Viser indstillingen for „TOUCH PRIORITY AE/AF“. Som standard, er den indstillet på „FACE TRACKING“. „Tydelig indfangning af motiver (TOUCH PRIORITY AE/AF“ (side. 38)
③	Tid	Viser den aktuelle tid. „Indstilling af ur“ (side. 15)
④	RECORDING EFFECT	Viser det tilsvarende ikon, når en optagelseeffekt angives. : GRAINY MONOCHROME : FOOD : BABY „Optagelse med effekter (RECORDING EFFECT)“ (side. 34)
⑤	Billedstabilisering	Viser billedstabilisatorens indstilling. „Reduktion af kamerarystelser“ (side. 39)
⑥	Optagelsesmedie	Viser SD-kortets ikon.
⑦	Batteriindikator	Viser batteripakkens omtrentlige resterende kapacitet under brug. „Sådan kontrolleres den resterende optagelsestid“ (side. 47)
⑧	Indspilningstilstand	Viser den aktuelle optagelsestilstand for i.A. (Intelligent Auto) eller M (Manuel). Den aktuelle optagelsestilstand bliver vist.
⑨	Indstilling af scener fra intelligent auto	De viste scener påvises automatisk i funktionen intelligent auto. Der kan påvises flere scener.
⑩	Resterende optagetid	Viser den tilbageværende indspilningstid. „Sådan kontrolleres den resterende optagelsestid“ (side. 47)
⑪	Scenetæller (optagetid)	Viser hvor lang tid den nuværende optagelse har varet.

Scener fra intelligent auto

Display-ikon	Beskrivelse
	Fanger huden på en perfekt måde.
	Lader folk blive indfanget på en naturlig måde.
	Optag en gruppe personer med de mest passende indstillinger.
	Optager mens der fokuseres på en genstand tæt på.
	Fokuserer fra en fjerntliggende afstand og indfanger et skarpt billede med klare farver.
	Optager på mørke steder med minimal støj i det samlede billede.
	Giver mulighed for at indfange natscener med minimal støj i det samlede billede.
	Hindrer farver i at falme, også når der optages i lyse omgivelser, som for eksempel snemarker og strande.
	Hindrer farven i at falme, når optagelsen udsættes for spotlys.
	Reproducerer klart træernes grønne farve.
	Reproducerer solnedgangens farver på en naturlig måde.
	Justerer indstillingerne, således at personen/motivet ikke forekommer for i forhold til baggrunden.
	Optager mens der lægges vægt på farvernes lysstyrke.
	Reproducerer de naturlige farver fra udendørs omgivelser i om dagen.
	Reproducerer de naturlige farver fra indendørs omgivelser i en kold farvebelysning.
	Reproducerer de naturlige farver fra indendørs omgivelser i en varm farvebelysning.
	Vælger de mest passende indstillinger for håndholdt optagelse.
	Vælger de mest passende indstillinger når der bruges en trefod for optagelse.

BEMÆRK :

- Scener kan påvises alt efter optagelsesforholdene, og justeres automatisk i Intelligent Auto-tilstand.
- Der kan påvises flere scener, afhængigt af optagelsesforholdene.
- Nogle funktioner fungerer muligvis ikke korrekt, afhængig af optagelsesforholdene.

Betjeningsknapper til videooptagelse

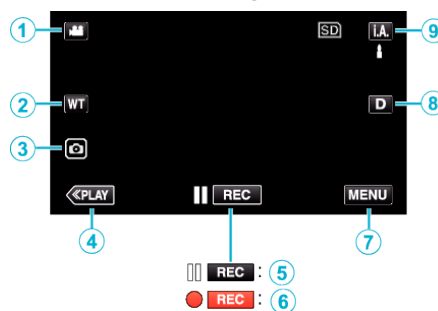

	Betjeningsknapper	Beskrivelse
①	Video/stillbillede-tilstand	Skifter mellem video- og stillbillede-moder.
②	WT Zoom	Tillader de samme funktioner som zoomknappen for at blive udført. Kamerarystelser, som ofte fremkommer ved zoom, når man anvender en trykknop, kan minimeres. „Zoom“ (☞ side. 26)
③	Optagelse af stillbilleder	Tryk på denne knap for at optage et stillbillede under optagelse af video. „Optagelse af stillbilleder under videooptagelse“ (☞ side. 23)
④	Afspilningstilstand	Skifter til afspilningstilstand.
⑤/⑥	Start optagelsen Optagelse-Standby	Fungerer som START/STOP-knap.
⑦	MENU	Viser de forskellige menuer for videooptagelse. „Anvendelse af menuen“ (☞ side. 82)
⑧	Display-knap D	Ændrer skærbilledet mellem fuldt (D_F) og simpelt (D) hver gang der trykkes på knappen. <ul style="list-style-type: none"> • Sempel visning: Visse visninger forsvinder automatisk, når skærmen ikke anvendes. • Fuldt skærbillede: Viser alt. Display-knappen skifter fra D til D_F. • Når strømmen slukkes, vender visningsindstillingen tilbage til simpel visning (D).
⑨	Optagelsestilstand i.A./M	Skifter mellem tilstandene i.A. , Intelligent Auto og M Manuel.

Sådan anvendes den lydløse tilstand

Når den lydløse tilstand anvendes, bliver LCD-skærmen mørkere, og der funktionslydene bliver ikke produceret. Brug denne tilstand til stille optagelser på mørke steder, som for eksempel under en forestilling.

-  bliver vist, når „SILENT MODE“ er indstillet til „ON“.
- For kun at slå betjeningslyde fra skal du indstille „OPERATION SOUND“ i menuen til „OFF“ i stedet for at anvende lydløs tilstand.

„OPERATION SOUND“ ( side. 95)

■ Betjeningsprocedure

- 1 Tryk „MENU“.
- 2 Tryk .

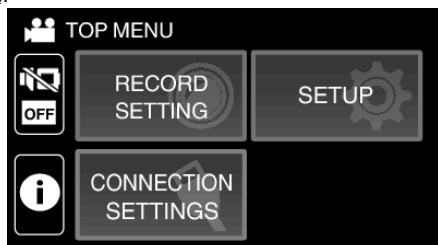

- 3 Tryk „ON“.

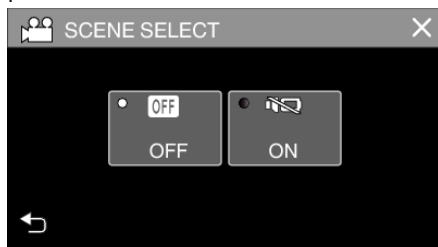

Nyttige indstillinger ved indspilning

- Når „DATE/TIME RECORDING“ anvendes, kan datoen og tiden blive optaget sammen med videoen.

„Optage videoer med dato og tid“ ( side. 45)



FORSIGTIG :

- Udsæt ikke objektivet for direkte sollys.
- Mens denne enhed kan anvendes med LCD-skærmen vendt om eller LCD-skærmen lukket med „LCD CLOSED RECORDING“ aktiveret, stiger temperaturen i enheden lettere. Lad LCD-skærmen være åben når du bruger denne enhed i længere tid, eller på steder, der er udsat for direkte sollys eller høje temperaturer.
- Strømmen kan slukkes for at beskytte kredsløbet, hvis enhedens temperatur stiger for meget.
- Hvis enhedens temperatur stiger under optagelsen, skifter ● REC farven til gul som en påmindelse.
- Denne enhed er en mikrocomputer-styret enhed. Elektrostatisk udladning, ekstern støj og interferens (fra et tv, en radio, etc.) kan hindre apparatet i at fungere korrekt. I så fald skal du lukke skærmen for at slukke strømmen, fjerne lysnetadapteren og derefter trykke på knappen Nulstil for at nulstille denne enhed.

„Nulstilling af denne enhed“ ( side. 5)

- Ansvarsfraskrivelse
 - Vi skal ikke holdes ansvarlige for tab af det optagede indhold, når optagede videoer/lyd eller afspilning ikke kan betjenes på grund af dette apparats fejlfunktion, medfølgende dele, eller SD-kortet.
 - Når det er slettet, kan det optagede indhold (data), inklusive data der er tabt på grund af dette apparats fejlfunktion, ikke blive genoprettet. Du advares i forvejen.
 - JVC er ikke ansvarlig for tab af data.

BEMÆRK :

- Kontrollér, at den resterende optagetid i mediet er tilstrækkelig, før du begynder at optage. „Sådan kontrolleres den resterende optagelsestid“ ( side. 47)
Hvis den resterende optagetid ikke er tilstrækkelig, skal du gemme filerne på en PC eller en disk, før du sletter filerne fra enheden. „Sletning af uønskede filer“ ( side. 62)
- Når mediet indeholder mange filer, kan det tage tid for dem at blive vist på afspilningsskærmen. Vent et øjeblik, indtil lampen STRØM/ADGANG blinker, hvilket indikerer normal drift.
- Indspilningen standser automatisk, da der ikke kan indspilles i 12 eller flere timer i træk i henhold til specifikationerne.
(Det kan tage nogen tid at genoptage indspilningen.)
- Der kan optages op til 4GB pr. videofil. Filer optaget ved hjælp af lange optagelser, der overskrider 4GB, opdeles og optages i flere videofiler.
- Afhængigt af indspilningsforholdene, kan de fire hjørner af skærmen være mørke, men dette er ikke en fejl. Hvis dette er tilfældet, skal indspilningsforholdene ændres ved, for eksempel, at flytte zoom-knappen.

Optagelse af stillbilleder under videooptagelse

Der kan tages stillbilleder ved at trykke på knappen , mens kameraet er i videotilstand (ved standby eller optagelse).

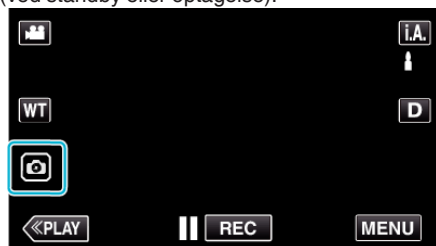

- „PHOTO“ lyser op på skærmen, når der fotograferes.



- De stillbilleder, der tages under indspilning gemmes på det sted, der er angivet i „REC MEDIA FOR IMAGE“.

BEMÆRK :





- Størrelsen på det stillbillede, som indfanges i videotilstand er 1.920 x 1.080.
- Funktionen er ugyldig i de følgende tilstande:
 - når menuen bliver vist
 - når den resterende optagelses- eller batteritid bliver vist
 - Når funktionen „TIME-LAPSE RECORDING“, „RECORDING EFFECT“ eller „DATE/TIME RECORDING“ indstilles
 - Når det særlige A/V-kabel er tilsluttet til A/V-stikket
 - når HDMI-kablet er tilsluttet, og der udlæses en anden opløsning end 1080i

Tag stillbilleder i automatisk tilstand

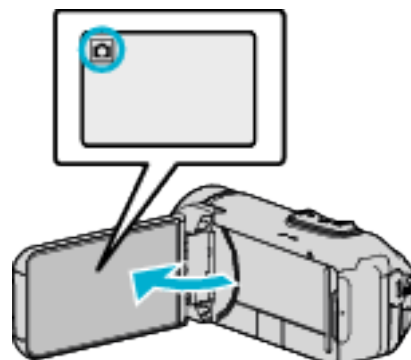
Du kan optage uden at bekymre dig om indstillingerne ved hjælp af tilstanden **i.A.** Intelligent Auto.

- 1 Åbn LCD-skærmen.



- Kontroller om optagelsestilstanden er .
- Hvis tilstanden er  video, tryk  på optagelsesskærmen for at vise skifteskærmens tilstand. Tryk  for at ændre tilstanden til stillbillede.

- 2 Kontroller om optagelsestilstanden er **i.A.** Intelligent Auto.

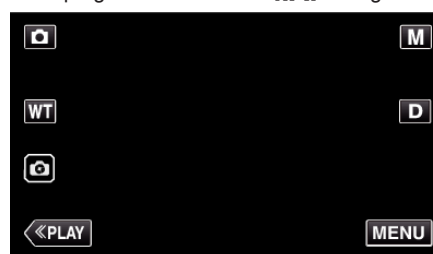

- Hvis tilstanden er **M** manuel, tryk **M** på optagelsesskærmen for at vise skifteskærmens tilstand. Tryk på **i.A.** for at ændre optagelsestilstanden til Intelligent Auto.

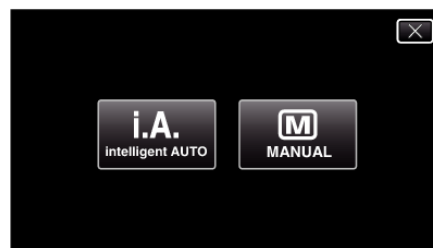

- 3 Tryk på START/STOP-knappen.

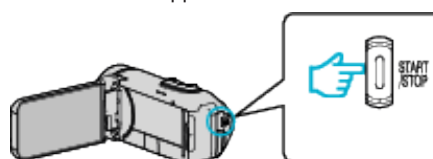

- PHOTO lyser op, når der fotograferes.

BEMÆRK :

- Afhængigt af motivet og optagelsesforholdene, kan optagelsen muligvis ikke udføres korrekt, selv i Intelligent Auto-tilstanden.

Start optagelsen, når du har justeret fokus

- 1 Tryk på knappen  på berøringskærmen, og hold den nede, indtil fokus justeres.

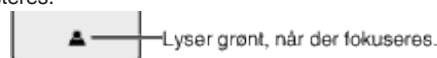

- 2 Løft fingeren fra knappen for at udløse lukkeren.

Kun tilgængelig, når „SHUTTER MODE“ er indstillet til „RECORD ONE SHOT“.

Indikatorer under optagelse af stillbilleder

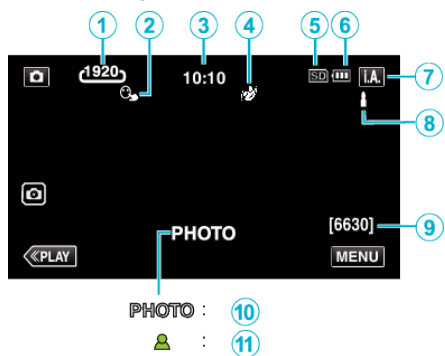

- Nogle skærmbilleder forsvinder efter ca. 3 sekunder. Brug **D**-knappen til at ændre visningerne.

Display-ikon	Beskrivelse
①	Billedstørrelse Viser ikonet for billedstørrelse. • Stillbilledernes størrelse kan ændres. „IMAGE SIZE“ (s. side. 89)
②	TOUCH PRIORITY AE/AF Viser indstillingen for „TOUCH PRIORITY AE/AF“. Som standard, er den indstillet på „FACE TRACKING“. „Tydelig indfangning af motiver (TOUCH PRIORITY AE/AF)“ (s. side. 38)
③	Tid Viser den aktuelle tid. „Indstilling af ur“ (s. side. 15)
④	RECORDING EFFECT Viser det tilsvarende ikon, når en optagelseeffekt angives. GRAINY MONOCHROME FOOD BABY „Optagelse med effekter (RECORDING EFFECT)“ (s. side. 34)
⑤	Optagelsesmedie Viser SD-kortets ikon.
⑥	Batteriindikator Viser batteripakkens omtrentlige resterende kapacitet under brug. „Sådan kontrolleres den resterende optagelsestid“ (s. side. 47)
⑦	Indspilningstilstand Viser den aktuelle optagelsestilstand for i.A. (Intelligent Auto) eller M (Manuel).
⑧	Indstilling af scener fra intelligent auto De viste scener påvises automatisk i funktionen intelligent auto. Der kan påvises flere scener.
⑨	Antal resterende billeder Viser det resterende antal billeder, der kan tages. „Omtrentligt antal stillbilleder (enhed: antal billeder)“ (s. side. 48)
⑩	Indspilning i gang „PHOTO“ kommer til syne, når der optages et stillbillede.
⑪	Fokus Lyser grønt, når der fokuseres.

Scener fra intelligent auto

Display-ikon	Beskrivelse
	Fanger huden på en perfekt måde.
	Lader folk blive indfanget på en naturlig måde.
	Optag en gruppe personer med de mest passende indstillinger.
	Optager mens der fokuseres på en genstand tæt på.
	Fokuserer fra en fjernliggende afstand og indfanger et skarpt billede med klare farver.
	Optager på mørke steder med minimal støj i det samlede billede.
	Giver mulighed for at indfange natscener med minimal støj i det samlede billede.
	Hindrer farver i at falme, også når der optages i lyse omgivelser, som for eksempel snemarker og strande.
	Hindrer farven i at falme, når optagelsen udsættes for spotlys.
	Reproducerer klart træernes grønne farve.
	Reproducerer solnedgangens farver på en naturlig måde.
	Justerer indstillingerne, således at personen/motivet ikke forekommer for i forhold til baggrunden.
	Optager mens der lægges vægt på farvernes lysstyrke.
	Reproducerer de naturlige farver fra udendørs omgivelser i om dagen.
	Reproducerer de naturlige farver fra indendørs omgivelser i en kold farvebelysning.
	Reproducerer de naturlige farver fra indendørs omgivelser i en varm farvebelysning.
	Vælder de mest passende indstillinger for håndholdt optagelse.
	Vælger de mest passende indstillinger når der bruges en trefod for optagelse.

BEMÆRK :

- Scener kan påvises alt efter optagelsesforholdene, og justeres automatisk i Intelligent Auto-tilstand.
- Der kan påvises flere scener, afhængigt af optagelsesforholdene.
- Nogle funktioner fungerer muligvis ikke korrekt, afhængig af optagelsesforholdene.

Betjeningsknapper til at tage stillbilleder

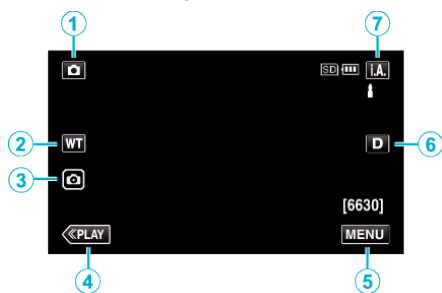

	Betjeningsknapper	Beskrivelse
①	Video/stillbilledetilstand	Skifter mellem video- og stillbilledemoder.
②	WT Zoom	Tillader de samme funktioner som zoomknappen for at blive udført. Kamerarystelser, som ofte fremkommer ved zoom, når man anvender en trykknop, kan minimeres. „Zoom“ (☞ side. 26)
③	Optagelse af stillbilleder	Gør det muligt for dig at tage stillbilleder ved hjælp af berøringspanelet. Ved at trykke på knappen og holde den nede bliver det muligt for dig at justere fokus før optagelse. „Start optagelsen, når du har justeret fokus“ (☞ side. 23)
④	Afspilningstilstand	Skifter til afspilningstilstand.
⑤	MENU	Viser de forskellige menuer for stillbilledoptagelse. „Anvendelse af menuen“ (☞ side. 82)
⑥	Display-knap D	Ændrer skærmbilledet mellem fuldt (D_F) og simpelt (D) hver gang der trykkes på knappen. <ul style="list-style-type: none"> • Sempel visning: Visse visninger forsvinder automatisk, når skærmen ikke anvendes. • Fuldt skærmbillede: Viser alt. Display-knappen skifter fra D til D_F. • Når strømmen er slukket, bliver et enkelt display (D) indstillet.
⑦	Optagelsestilstand i.A./M	Skifter mellem tilstandene i.A. Intelligent Auto og M Manuel.

Sådan anvendes den lydløse tilstand

Når den lydløse tilstand anvendes, bliver LCD-skærmen mørkere, og der fungerer lydene bliver ikke produceret. Brug denne tilstand til stille optagelser på mørke steder, som for eksempel under en forestilling.

- bliver vist, når „SILENT MODE“ er indstillet til „ON“.
- For kun at slå betjeningslyde fra skal du indstille „OPERATION SOUND“ i menuen til „OFF“ i stedet for at anvende lydløs tilstand.

„OPERATION SOUND “ (☞ side. 95)

■ Betjeningsprocedure

- 1 Tryk „MENU“.
- Top-menuen kommer til syne.
- 2 Tryk .

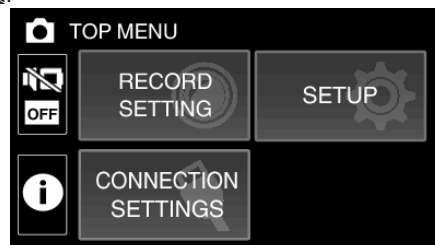

- 3 Tryk „ON“.

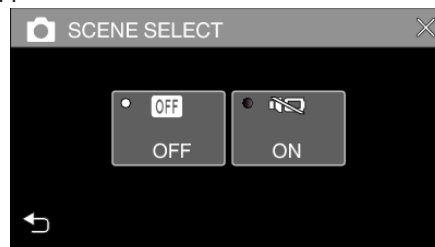

FORSIGTIG :

- Udsæt ikke objektivet for direkte sollys.
- Mens denne enhed anvendes med LCD-skærmen når den vendes og lukkes, stiger temperaturen lettere. Lad LCD-skærmen være åben når du bruger denne enhed i længere tid, eller på steder, der er udsat for direkte sollys eller høje temperaturer.
- Strømmen kan slukkes for at beskytte kredsløbet, hvis enhedens temperatur stiger for meget.
- Fjern ikke lysnetadapteren eller SD-kortet, når lampen STRØM/ADGANG lyser. De optagede data kan blive ulæselige.
- Denne enhed er en mikrocomputer-styret enhed. Elektrostatisk udladning, ekstern støj og interferens (fra et tv, en radio, etc.) kan hindre apparatet i at fungere korrekt. I så fald skal du lukke skærmen for at slukke strømmen, fjerne lysnetadapteren og derefter trykke på knappen Nulstil for at nulstille denne enhed.

„Nulstilling af denne enhed“ (☞ side. 5)

BEMÆRK :

- Det anbefales at lave en prøveoptagelse, før du optager en vigtig scene.
- Afhængigt af indspilningsforholdene, kan de fire hjørner af skærmen være mørke, men dette er ikke en fejl. Hvis dette er tilfældet, skal indspilningsforholdene ændres ved, for eksempel, at flytte zoom-knappen.

Zoom

Synsvinklen kan justeres ved hjælp af zoom.

- Brug W-enden (vidvinkelenden) for at optage med et bredere synsfelt.
- Brug T-siden (telefoto) for at forstørre det, der skal optages.

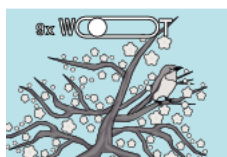

W (Vidvinkelende)



T (Telefotoende)

- De følgende zoomfunktioner er tilgængelige:
 - Optisk zoom (1 - 40x)
 - Digital zoom (41 - 200x)
- Du kan også anvende zoomknappen (WT) på berøringsskærmen til at zoome.
- Tryk på knappen WT, tryk på knapperne T (telefotoende) eller W (vidvinkelende), og hold dem nede.

Zoomknap (WT)

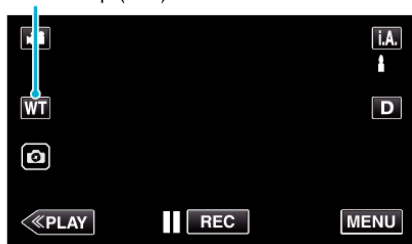

BEMÆRK :

- Når man bruger digital zoom, bliver billedet kornet, da det bliver forstørret digitalt.
 - Indstillingerne for zoom kan ændres.
- „ZOOM“ (side. 85)

Zoom-hukommelse

Zoompositionen kan lagres af ikonet Zoomhukommelse (WT) på berøringsskærmen.

■ Lagringsmetode

- 1 Zoom til positionen for at nå den ønskede lagringsposition.

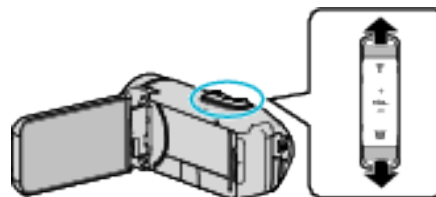

- 2 Tryk „WT“.



- 3 Tryk og hold „M“ nede (ca. 1 sekund).



- Gem zoom-positionen.

■ Betjeningsdetalje

- 1 Tryk „WT“.



- 2 Tryk „M“.



- Zoom til det punkt der er lagret på forhånd.

BEMÆRK :

- Hvis indstillingen af DIS, VIDEO QUALITY eller ZOOM ændres, slettes den lagrede zoomposition.

Manuel optagelse

I situationer, hvor du ikke er i stand til at optage korrekt ved hjælp Intelligent Auto-optagelse, kan du ændre indstillingerne og optage ved hjælp af manuel optagelse.

1 Åbn LCD-skærmen.

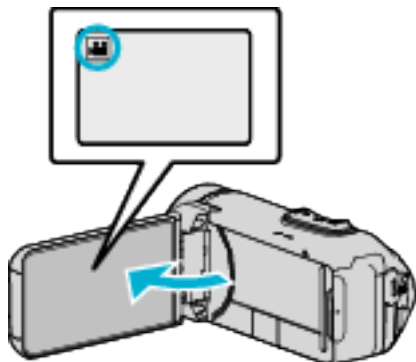

- Sæt optagelsestilstanden på enten video eller stillbillede.
- For at ændre tilstanden mellem video og stillbillede, tryk på eller på optagelsesskærmen for at vise skifteskærmens tilstand. Tryk på eller for henholdsvis at ændre tilstanden til video- eller stillbillede-tilstand.

2 Vælg Manual indspilningstilstand.



- Hvis tilstanden er **i.A.** intelligent auto, tryk **i.A.** på optagelsesskærmen for at vise skifteskærmens tilstand. Tryk **M** for at ændre optagelsestilstanden til manuel.

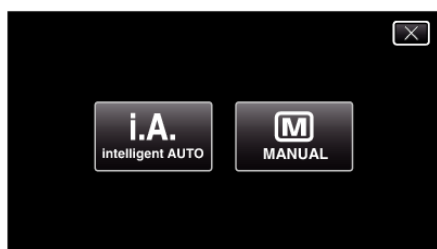

3 Tryk „MENU“.

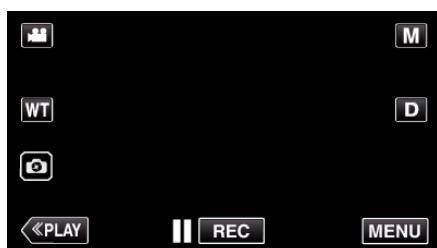

- Top-menuen kommer til syne.

4 Tryk „RECORD SETTING“.

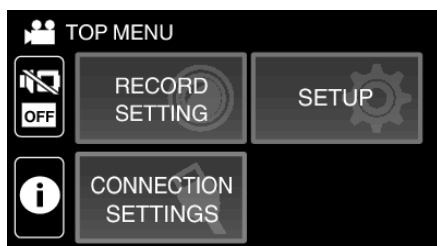

5 Tryk på elementet for at indstille det manuelt.



- For nærmere oplysninger om de forskellige manuelle indstillinger se „Manuel indspilningsmenu“.

Manuel indspilningsmenu

De følgende elementer kan indstilles.

Navn	Beskrivelse
FOCUS	<ul style="list-style-type: none"> • Brug den manuelle fokus, hvis motivet ikke kommer automatisk i fokus. „Manuel justering af fokus (FOKUS)“ (☞ side. 28)
BRIGHTNESS ADJUST	<ul style="list-style-type: none"> • Skærmens overordnede lysstyrke kan justeres. • Brug den, når der optages på et mørkt eller lyst sted. „Justering af lysstyrke“ (☞ side. 29)
BACKLIGHT COMP.	<ul style="list-style-type: none"> • Korrigerer billedet, når motivet er mørkt pga. baglys. • Brug denne indstilling, når der optaget i modlys. „Indstilling af baglyskompensation“ (☞ side. 30)
WHITE BALANCE	<ul style="list-style-type: none"> • Skærmens overordnede farve kan justeres. • Brug denne indstilling, når farven på skærmen er forskellig fra den virkelige farve. „Indstilling af hvidbalancen“ (☞ side. 31)
TELE MACRO	<ul style="list-style-type: none"> • Brug denne indstilling til at tage nærbilleder (makro-billeder) af motivet. „Optagelse af nærbilleder (TELEMAKRO)“ (☞ side. 32)

Manuel justering af fokus (FOKUS)

Justér fokus manuelt, når du er ude af stand til at fokusere klart ved hjælp af Intelligent Auto, eller når du ønsker at låse fokus.

1 Vælg Manual indspilningstilstand.



- Hvis tilstanden er **i.A.**, intelligent auto, tryk **i.A.** på optagelsesskærmen for at vise skifteskærmens tilstand. Tryk **M** for at ændre optagelsestilstanden til manuel.

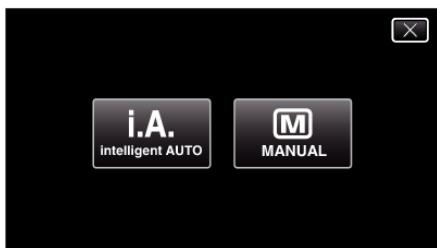

2 Tryk „MENU“.

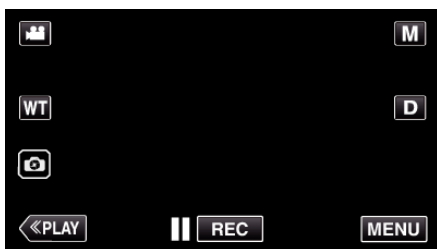

- Top-menuen kommer til syne.

3 Tryk „RECORD SETTING“.

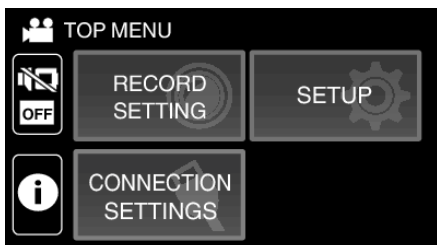

4 Tryk „FOCUS“.

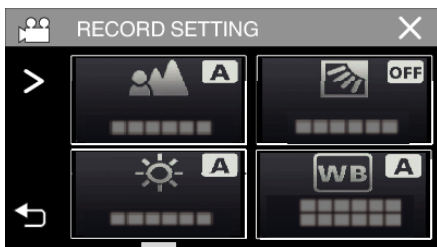

- Tryk **X** for at gå ud af menuen.
- Tryk **↶** for at vende tilbage til den foregående skærm.

5 Tryk „MANUAL“.

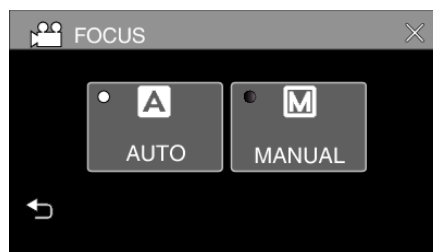

6 Juster fokussen.



- Tryk **▲** for at fokusere på et motiv langt væk. Hvis **▲** blinker, kan fokuseringen ikke længere indstilles.
- Tryk **●** for at fokusere på et motiv tæt på. Hvis **●** blinker, kan fokuseringen ikke indstilles tættere på.

7 Tryk „SET“ for at bekræfte.

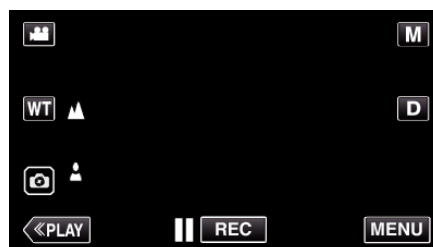

- Når fokus er bekræftet, forsvinder fokuseringsrammen og **▲** og **●** bliver vist.

Justering af lysstyrke

Du kan justere lysstyrken til det ønskede niveau.

1 Vælg Manual indspilningstilstand.



- Hvis tilstanden er **i.A.**, intelligent auto, tryk **i.A.** på optagelsesskærmen for at vise skifteskærmens tilstand. Tryk **M** for at ændre optagelsestilstanden til manuel.

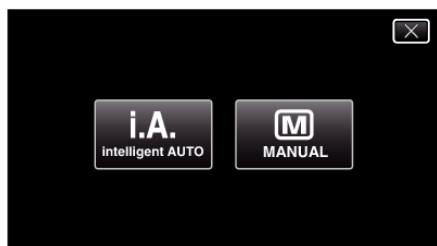

2 Tryk „MENU“.

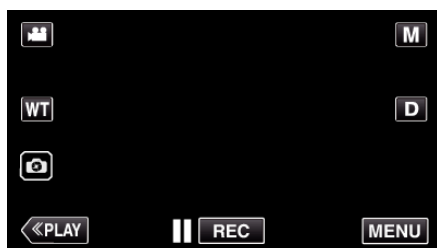

- Top-menuen kommer til syne.

3 Tryk „RECORD SETTING“.

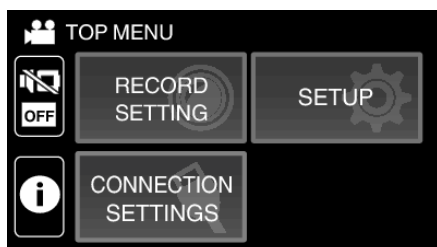

4 Tryk „BRIGHTNESS ADJUST“.

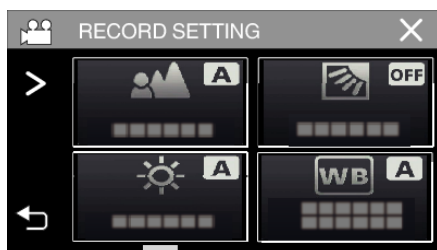

- Tryk **X** for at gå ud af menuen.
- Tryk **↶** for at vende tilbage til den foregående skærm.

5 Tryk „MANUAL“.

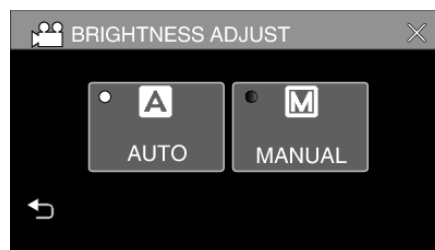

6 Juster lysstyrkeværdien.



- Kompensationsområde: -2,0 til +2,0
- Tryk **^** for at øge lysstyrken.
- Tryk **v** for at reducere lysstyrken.

7 Tryk „SET“ for at bekræfte.

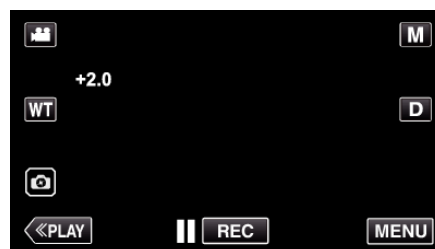

BEMÆRK :

- Indstillinger kan udføres hver for sig for henholdsvis video og stillbilleder.

Indstilling af baglyskompensation

Man kan korrigere billedet, når motivet er for mørkt pga. baglys.

1 Vælg Manual indspilningstilstand.

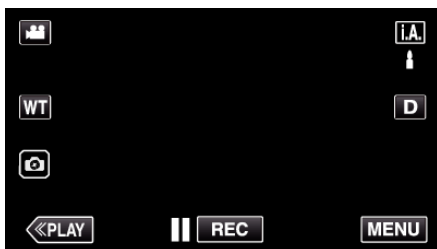

- Hvis tilstanden er **i.A.**, intelligent auto, tryk **i.A.** på optagelsesskærmen for at vise skifteskærmens tilstand. Tryk **M** for at ændre optagelsestilstanden til manuel.

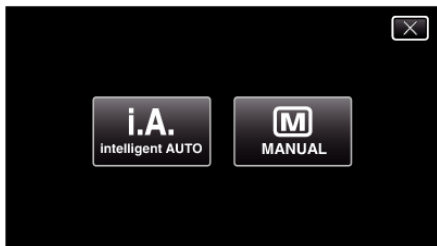

2 Tryk „MENU“.

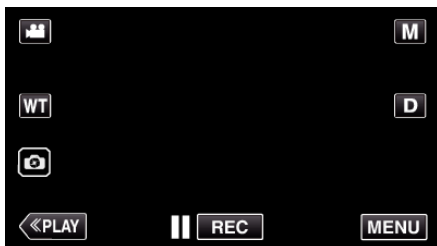

- Top-menuen kommer til syne.

3 Tryk „RECORD SETTING“.

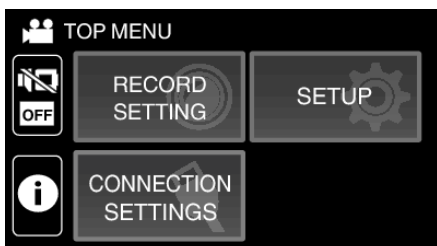



4 Tryk „BACKLIGHT COMP.“.

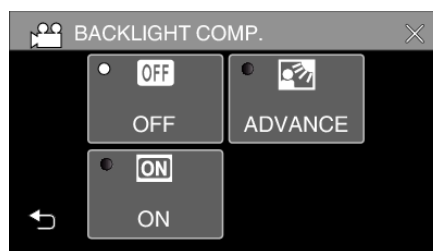

- Tryk **X** for at gå ud af menuen.
- Tryk **↶** for at vende tilbage til den foregående skærm.

5 Tryk „ON“ eller „ADVANCE“.



- „ADVANCE“ er designet til at foretage mere effektiv baglyskompensation. Vælg dette når baglyskompensationen ikke er justeret korrekt med „ON“.
- Efter indstillingen vises ikonet  (frem: .

Indstilling	Detaljer
OFF	Baglyskompensation er deaktiveret.
ON	Baglyskompensation er aktiveret.
ADVANCE	Bør vælges for en bedre baglyskompensation effekt.

Indstilling af hvidbalancen

Du kan indstille farvenuancen, så den passer til lyskilden.

1 Vælg Manual indspilningstilstand.



- Hvis tilstanden er **i.A.** intelligent auto, tryk **i.A.** på optagelsesskærmen for at vise skifteskærmens tilstand. Tryk **M** for at ændre optagelsestilstanden til manuel.

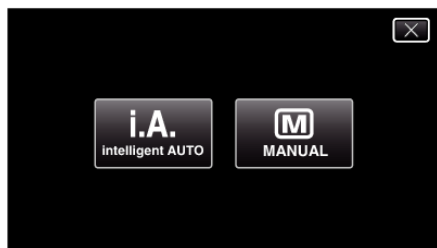

2 Tryk „MENU“.

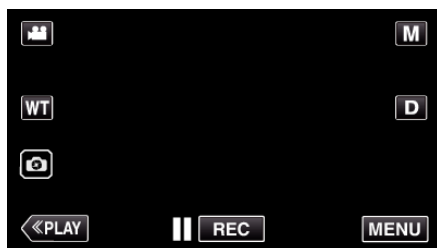

- Top-menuen kommer til syne.

3 Tryk „RECORD SETTING“.

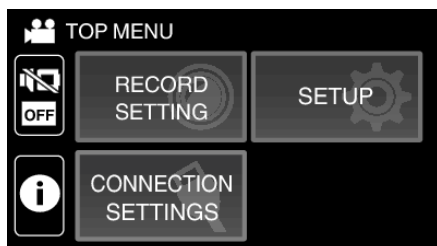

4 Tryk „WHITE BALANCE“.

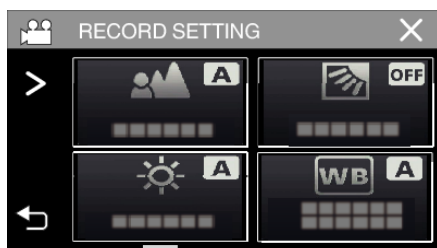

- Tryk **X** for at gå ud af menuen.
- Tryk **↶** for at vende tilbage til den foregående skærm.

5 Vælg hvidbalanceindstilling.

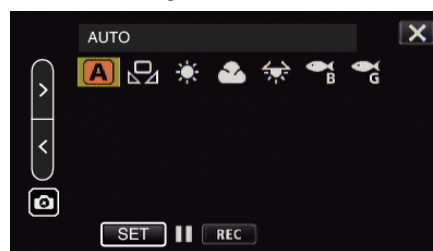

- Du kan enten trykke på ikonet eller vælge punktet med knappen „<“ „>“ og trykke på „SET“.
- Hvidbalance-ikonet bliver vist på skærmen når indstillingen er gennemført.

Indstilling	Detaljer
A AUTO	Justerer automatisk til naturlige farver.
MWB	Brug denne, når problemet med unaturlige farver ikke er løst.
FINE	Indstil denne, når der optages udendørs på en solrig dag.
CLOUD	Indstil denne, når der optages på en skyet dag eller inde i skyggen.
HALOGEN	Indstil denne, når der optages i kunstigt lys, som f.eks. videolyset.
MARINE:BLUE	Indstil dette ved optagelse på dybt vand (vandet fremstår blå).
MARINE:GREEN	Indstil dette ved optagelse på lavt vand (vandet fremstår grønt).

Brug af MWB

- 1 Ret markøren mod „MWB“ ved hjælp af knappen „<“ „>“.
- 2 Hold et ark almindeligt hvidt papir foran objektivet, så det hvide papir fylder hele skærmen, tryk på knappen „SET“, og hold den nede.
- 3 **MWB** blinker; flyt fingeren efter visning af indstillingsskærmen.
 - Du kan også trykke på ikonet „MWB“ og holde det nede for at foretage indstillingen.

BEMÆRK :

- Indstillingen bliver ikke ændret hvis der trykkes for hurtigt på „MWB“ (i mindre end 1 sekund).

Optagelse af nærbilleder (TELEMAKRO)

Du kan tage nærbilleder af en genstand ved hjælp af telemakrofunktionen, selv når enheden er i indstillingen telefotozoom.



* Billedet er kun et indtryk.

1 Vælg Manual indspilningstilstand.

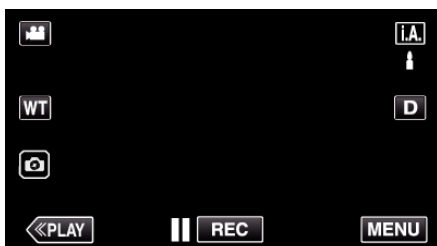

- Hvis tilstanden er **i.A.**, intelligent auto, tryk **i.A.** på optagelsesskærmen for at vise skifteskærmens tilstand. Tryk **M** for at ændre optagelsestilstanden til manuel.

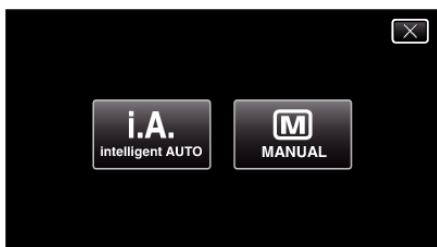

2 Tryk „MENU“.

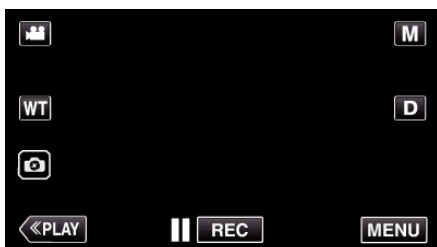

- Top-menuen kommer til syne.

3 Tryk „RECORD SETTING“.

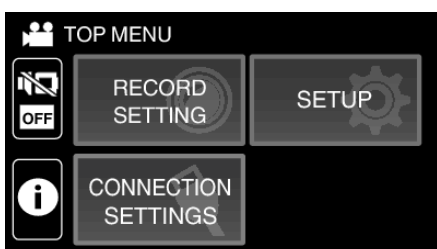



4 Tryk „TELE MACRO“.

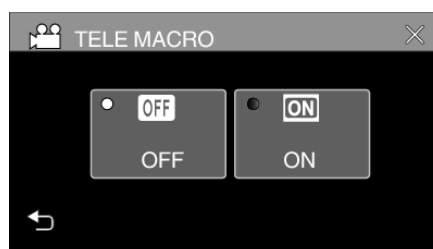

- Tryk X for at gå ud af menuen.
- Tryk ↶ for at vende tilbage til den foregående skærm.

5 Tryk „ON“.



- Efter indstillingen, kommer telemakro-ikonet  til syne.

Indstilling	Detaljer
OFF	Muliggør nærbilleder op til 1 m i telefoto-siden (T). Muliggør nærbilleder op til 5 cm i vidvinkel-siden (W).
ON	Muliggør nærbilleder op til 60 cm i telefoto-siden (T). Muliggør nærbilleder op til 5 cm i vidvinkel-siden (W).

FORSIGTIG :

- Når du ikke tager nærbilleder, skal du indstille „TELE MACRO“ til „OFF“. Ellers kan billedet blive sløret.

Optagelse under vand

Foretag følgende indstillinger for at optage under vand.

Indstilling af hvidbalancen til undervandstilstand

Korrigerer farven ved optagelse under vand for at optage mere naturlige billeder. Vælg mellem følgende to indstillinger alt efter farven på vandet på optagestedet.

1 Vælg Manual indspilningstilstand.



- Hvis tilstanden er **i.A.**, intelligent auto, tryk **i.A.** på optagelsesskærmen for at vise skifteskærmens tilstand. Tryk **M** for at ændre optagelsestilstanden til manuel.

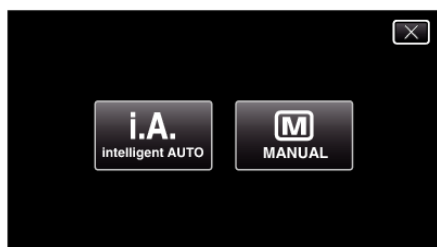

2 Tryk „MENU“.

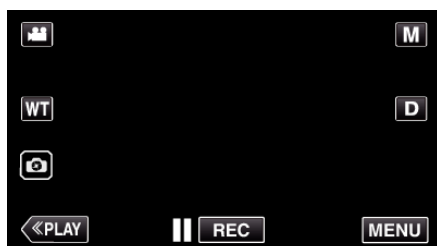

- Top-menuen kommer til syne.

3 Tryk „RECORD SETTING“.

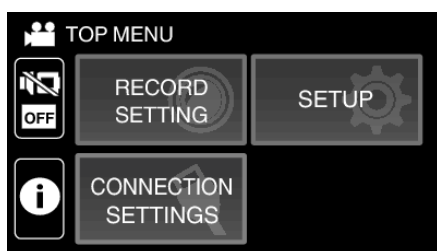

4 Tryk „WHITE BALANCE“.



5 Tryk eller .

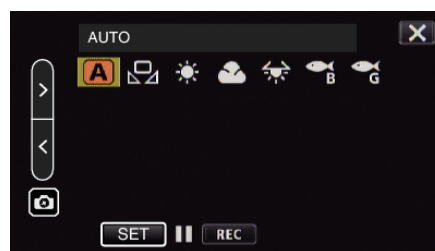

Indstilling	Detaljer
MARINE:BLUE	Indstil dette ved optagelse på dybt vand (vandet fremstår blått).
MARINE:GREEN	Indstil dette ved optagelse på lavt vand (vandet fremstår grønt).

BEMÆRK :

- Du kan muligvis ikke opnå den forventede korrektionseffekt.
- Det anbefales at foretage en prøveoptagelse på forhånd.

Låsning af skærmen

1 Tryk „MENU“.

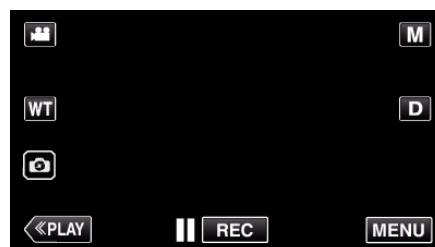

- Top-menuen kommer til syne.

2 Tryk „RECORD SETTING“.

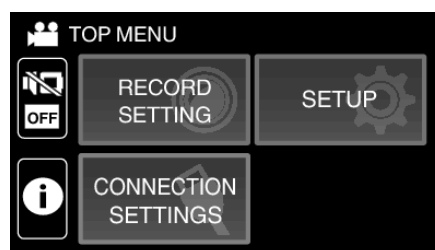

3 Tryk på > for at ændre de punkter, der vises.



4 Tryk „SCREEN LOCK“.

- Knappen vises.



BEMÆRK :

- Hvis „SCREEN LOCK“ er blevet indstillet, tager det længere tid for enheden at slukke efter lukning af LCD-skærmen. Hvis du åbner LCD-skærmen efter at have lukket den, og der stadig er tændt for strømmen, kan du fortsætte med at optage.

■ For at annullere „SCREEN LOCK“



Tryk på knappen .



BEMÆRK :







- Når „SCREEN LOCK“ er indstillet, kan du kun anvende knappen  på berøringsskærmen.
- Knappen START/STOP (optagelse) og zoomhåndtaget kan anvendes, mens skærmen er låst.
- „SCREEN LOCK“ kan ikke indstilles i følgende tilfælde:
 - under optagelse
 - når der er blevet indstillet „TIME-LAPSE RECORDING“ eller „DATE/TIME RECORDING“

FORSIGTIG :

- Før anvendelse af kameraet under vand skal du læse „Før anvendelse under vand eller ved lav temperatur“ ( side. 6) omhyggeligt. Forkert anvendelse med nedsænkning i vand beskadiger enheden og medfører tilskadekomst.
- Sørg for, at terminaldækslet er lukket ordentligt, før du anvender kameraet under vand eller på stranden.
„Åbning af terminaldækslet (SD-kortdækslet)“ ( side. 4)

Optagelse med effekter (RECORDING EFFECT)

Du kan tilføje og optage forskellige effekter til videoer eller stillbilleder. Efter endt indstilling kan du nemt tage billeder, der egner sig til hvert billede.

Effekttype	Beskrivelse af effekt
 GRAINY MONOCHROME	Opfanger film lignende, monokrome billeder ved at øge kontrasten på lysstyrkens midterste niveau og fremhæve den ru, kornede følelse på billedet. „Optagelse af billeder som et gammelt sort og hvidt billede (GRAINY MONOCHROME)“ ( side. 35)
 FOOD	Opfanger billeder af mad, så maden ser appetitlig ud selv under fluorescerende belysning derhjemme ved at ændre farverne til varme farver og gøre dem mere intense. „Optagelse af billeder af mad (FOOD)“ ( side. 36)
 BABY	Fanger et blødt og blidt billede ved at lysne hudfarven, mens du bevarer den rødlige farveglød, og styrker både den forskønnende effekt af huden og blødgør hudens fremtoning. „Optagelse af babybilleder (BABY)“ ( side. 37)

FORSIGTIG :

- Alt efter optagested og -motiv kan du muligvis ikke opnå den tilsigtede optageeffekt.

Optagelse af billeder som et gammelt sort og hvidt billede (GRAINY MONOCHROME)

Opfanger film lignende, monokrome billeder ved at øge kontrasten på lysstyrkens midterste niveau og fremhæve den ru, kornede følelse på billedet.

1 Åbn LCD-skærmen.

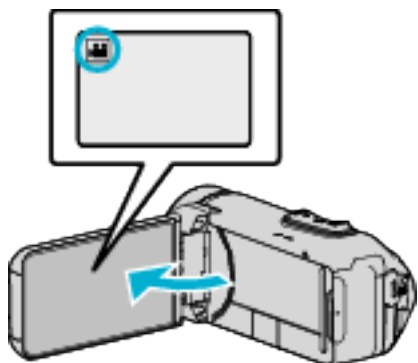

- Sæt optagelsestilstanden på enten video eller stillbillede.
- For at ændre tilstanden mellem video og stillbillede, tryk på eller på optagelsesskærmen for at vise skifteskærmens tilstand. Tryk på eller for henholdsvis at ændre tilstanden til video- eller stillbillede-tilstand.

2 Tryk „MENU“.

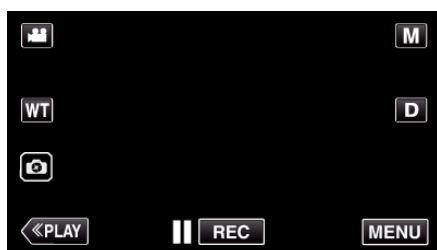

- Top-menuen kommer til syne.

3 Tryk „RECORD SETTING“.

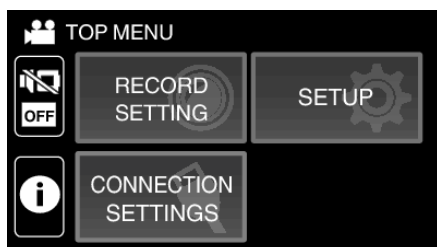

4 Tryk „RECORDING EFFECT“.



- Hvis ikonet ikke vises på skærmen, skal du trykke på „>“ for at rulle gennem skærmen.
- Tryk X for at gå ud af menuen.
- Tryk ↶ for at vende tilbage til den foregående skærm.

5 Tryk „GRAINY MONOCHROME“.



- Tryk X for at gå ud af menuen.
- Tryk ↶ for at vende tilbage til den foregående skærm.

6 Begynd optagelsen.

- For at annullere indstillingen skal du gentage proceduren fra begyndelsen og trykke på „OFF“ i trin 5.

Optagelse af billeder af mad (FOOD)

Opfanger billeder af mad, så maden ser appetitlig ud selv under fluorescerende belysning derhjemme ved at ændre farverne til varme farver og gøre dem mere intense.

1 Åbn LCD-skærmen.

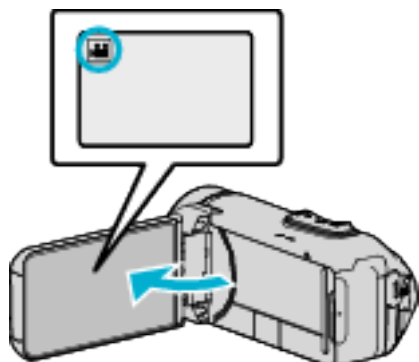

- Sæt optagelsestilstanden på enten video eller stillbillede.
- For at ændre tilstanden mellem video og stillbillede, tryk på eller på optagelsesskærmen for at vise skifteskærmens tilstand. Tryk på eller for henholdsvis at ændre tilstanden til video- eller stillbillede-tilstand.

2 Tryk „MENU“.

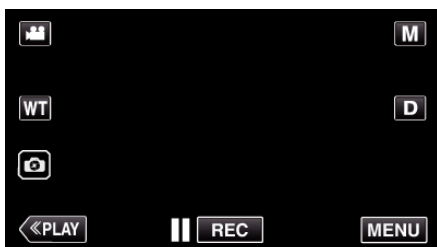

- Top-menuen kommer til syne.

3 Tryk „RECORD SETTING“.

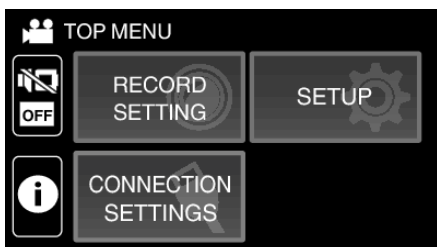

4 Tryk „RECORDING EFFECT“.

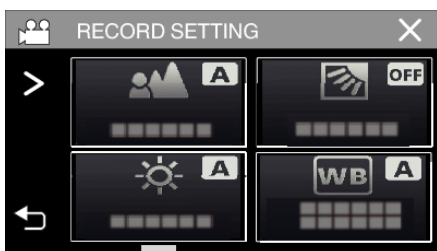

- Hvis ikonet ikke vises på skærmen, skal du trykke på „>“ for at rulle gennem skærmen.
- Tryk X for at gå ud af menuen.
- Tryk ↶ for at vende tilbage til den foregående skærm.

5 Tryk „FOOD“.

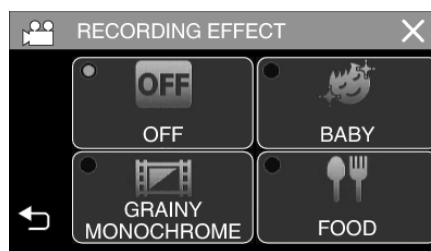

- Tryk X for at gå ud af menuen.
- Tryk ↶ for at vende tilbage til den foregående skærm.

6 Begynd optagelsen.

- For at annullere indstillingen skal du gentage proceduren fra begyndelsen og trykke på „OFF“ i trin 5.

Optagelse af babybilleder (BABY)

Fanger et blødt og blidt billede ved at lysne hudfarven, mens du bevarer den rødlige farveglød, og styrker både den forskønnende effekt af huden og blødgør hudens fremtoning.

1 Åbn LCD-skærmen.

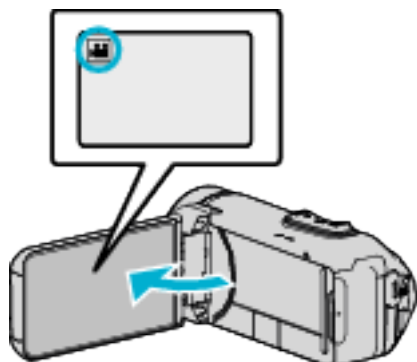

- Sæt optagelsestilstanden på enten video eller stillbillede.
- For at ændre tilstanden mellem video og stillbillede, tryk på eller på optagelsesskærmen for at vise skifteskærmens tilstand. Tryk på eller for henholdsvis at ændre tilstanden til video- eller stillbillede-tilstand.

2 Tryk „MENU“.

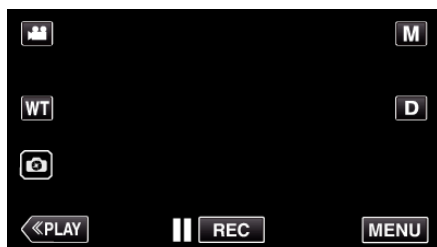

- Top-menuen kommer til syne.

3 Tryk „RECORD SETTING“.

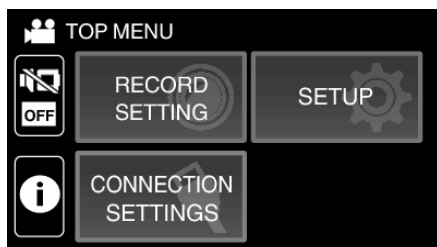

4 Tryk „RECORDING EFFECT“.

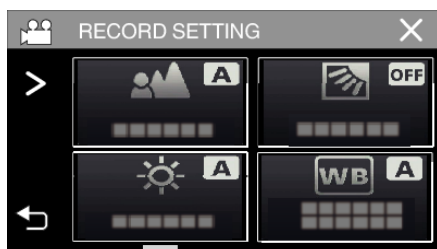

- Hvis ikonet ikke vises på skærmen, skal du trykke på „>“ for at rulle gennem skærmen.
- Tryk X for at gå ud af menuen.
- Tryk ↶ for at vende tilbage til den foregående skærm.

5 Tryk „BABY“.

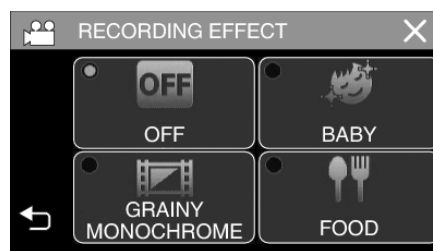

- Tryk X for at gå ud af menuen.
- Tryk ↶ for at vende tilbage til den foregående skærm.

6 Begynd optagelsen.

- For at annullere indstillingen skal du gentage proceduren fra begyndelsen og trykke på „OFF“ i trin 5.

Tydelig indfangning af motiver (TOUCH PRIORITY AE/AF)

„TOUCH PRIORITY AE/AF“ er en funktion, som justerer fokus og lysstyrken, baseret på en trykket position.

Denne funktion er tilgængelig for både videoer og stillbilleder.

1 Åbn LCD-skærmen.

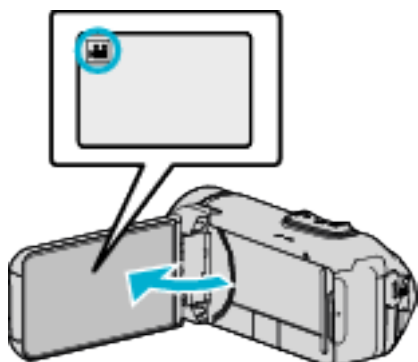

- Sæt optagelsestilstanden på enten video eller stillbillede.
- For at ændre tilstanden mellem video og stillbillede, tryk på eller på optagelsesskærmen for at vise skifteskærmens tilstand. Tryk på eller for henholdsvis at ændre tilstanden til video- eller stillbillede-tilstand.

2 Tryk „MENU“.

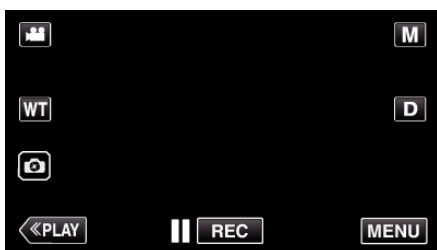

- Top-menuen kommer til syne.

3 Tryk „RECORD SETTING“.

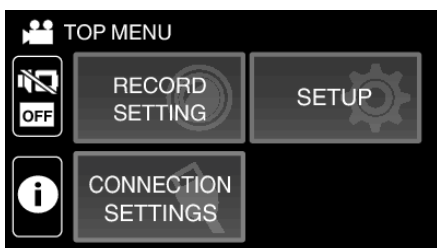

4 Tryk „TOUCH PRIORITY AE/AF“.



- Hvis ikonet ikke vises på skærmen, skal du trykke på „>“ for at rulle gennem skærmen.
- Tryk X for at gå ud af menuen.
- Tryk ↶ for at vende tilbage til den foregående skærm.

5 Tryk på den ønskede indstilling.



- Fokus og lysstyrke bliver automatisk justeret, baseret på den nedtrykte position (ansigt/farve/område). En blå ramme kommer til syne rundt om det valgte emne (ansigt/farve), mens en hvid ramme kommer til syne rundt om det valgte område.
- For at nulstille, tryk på den ønskede position (ansigt/farve/område) igen.
- For at annullere „FACE TRACKING“ eller „COLOR TRACKING“, tryk på den blå ramme.
- For at annullere „AREA SELECT“, tryk på den hvide ramme.

Indstilling	Detaljer
OFF	Deaktiverer funktionen.
FACE TRACKING	kommer til syne på skærmen. Optagelsen foretages mens det valgte ansigt bliver sporet og justeret automatisk (emne) med den passende fokus og lysstyrke. Endvidere kommer en grøn ramme til syne rundt om det valgte ansigt (emne).
COLOR TRACKING	kommer til syne på skærmen. Optagelsen foretages mens den valgte farvet bliver sporet og justeret automatisk (emne) med den passende fokus. Endvidere kommer en blå ramme til syne rundt om den valgte farve (emne).
AREA SELECT	kommer til syne på skærmen. Optagelsen foretages mens det valgte område bliver sporet og justeret automatisk (fast position) med den passende fokus og lysstyrke. Endvidere kommer en grøn ramme til syne rundt om det valgte område. AREA SELECT i TOUCH PRIORITY AE/AF er kun tilgængeligt med det optiske zoom-område. (er ikke tilgængelig når der bruges digital zoom)

BEMÆRK :

- Når „TOUCH PRIORITY AE/AF“ er indstillet, bliver „FOCUS“ automatisk indstillet til „AUTO“.
- Tryk på den valgte position (ansigt/farve/område) igen for at annullere indstillingen.
- For at nulstille, tryk på en fravalgt position (ansigt/farve/område).
- Hvis kameraet mister et emne, skal du trykke på emnet igen.
- Indstillingerne bliver annulleret, når zoom-funktionen udføres. (kun „AREA SELECT“)
- Når „COLOR TRACKING“ er indstillet, kan det målrettede emne (farven) ændre sig, hvis lignende farver detekteres. Hvis dette er tilfældet, tryk på emnet igen. Det målrettede emne (farven) kan også spores igen, hvis det kommer til syne på midten af skærmen indenfor en specifik tid.

FORSIGTIG :

- Emner i nærheden af LCD-skærmens sider reagerer eller bliver muligvis ikke genkendt når der trykkes på dem. Hvis dette er tilfældet, kan du flytte emnet til midten og trykke igen.
- „FACE TRACKING“ fungerer muligvis ikke korrekt, afhængigt af optageforholdene (afstand, vinkel, lysstyrke osv.) og emnet (ansigtets retning, osv.). Det er også særdeles svært at påvise ansigter baglyset.
- „COLOR TRACKING“ fungerer muligvis ikke korrekt i følgende tilfælde:
 - når der optages emner uden kontrast
 - når der optages emner, som bevæger sig meget hurtigt
 - når der optages på et mørkt sted
 - når den omgivende lysstyrke forandrer sig
- „AREA SELECT“ er ikke tilgængelig når den digitale zoom er i brug.
- Når „FACE TRACKING“ er indstillet, kan emnet forsvinde, hvis kameraet bevæges vertikalt eller horisontalt meget hurtigt.

Reduktion af kamerarystelser

Når billedstabilisatoren er indstillet, kan kameraets rystelser under videooptagelsen reduceres på en effektiv måde.

- 1 Tryk „MENU“.

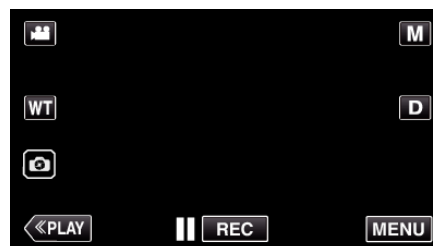

- 2 Tryk „RECORD SETTING“.

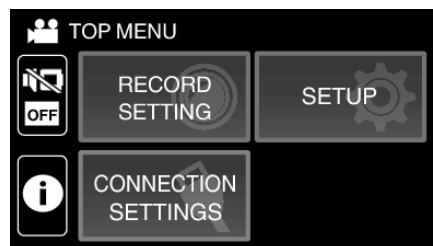





- 3 Tryk „OIS“.



- Hvis ikonet ikke vises på skærmen, skal du trykke på „>“ for at rulle gennem skærmen.
- Tryk X for at gå ud af menuen.
- Tryk ↶ for at vende tilbage til den foregående skærm.

- 4 Tryk på den ønskede indstilling.



Indstilling	Detaljer
 OFF	Deaktiverer billedstabilisering.
 ON	Reducerer kamerarystelser under normale indspilningsforhold.
 ON (AIS)	Reducerer kamerarystelser mere effektivt, når der optages lyse scener ved vidvinkelenden. Kun ved vidvinkelenden (ca. 5x).
 2 (Forstærket AIS)	Korrigeringsområdet i den forstærkede AIS-tilstand er større end i AIS-tilstanden. Kameraets rystelser kan reduceres mere effektivt, selv når optagelsen foretages ved at zoome fra vidvinkel til telefoto.

BEMÆRK :





- Det anbefales at billedstabilisatoren indstilles på „OFF“ når et emne, som næsten ikke bevæger sig, optages med apparatet på et trefodsstativ.
- Hvis rystelserne er for kraftige, er det evt. ikke muligt at opnå en fuldstændig stabilisering.
- Denne indstilling er kun effektiv ved videoindspilning.
- Anvendelse af billedstabiliseringen gør synsvinklen smallere.
- Dynamisk zoom er ikke tilgængelig i den forstærkede AIS-tilstand.
- Opløsningen for den styrkede AIS-tilstand er lavere sammenlignet med andre indstillinger.

Intervaloptagelse (TIDSFORSKUET OPTAGELSE)

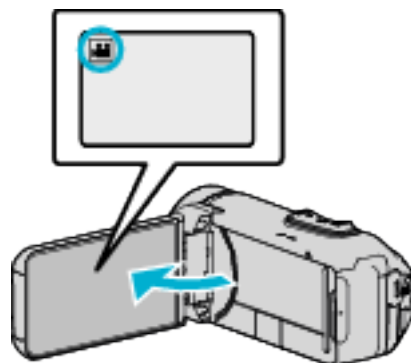
Denne funktion gør det muligt at få ændringer i en scene, der langsomt finder sted over en lang periode, til at blive vist inden for et kort tidsrum ved at tage billeder af det med et bestemt tidsinterval. Dette er brugbart, når man skal lave observationer, som når en blomsterknop åbnes.

1 Åbn LCD-skærmen.



- Kontroller om optagelsestilstanden er .
- Hvis tilstanden er  stillbillede, tryk  på optagelsesskærmen for at vise skifteskræmens tilstand. Tryk  for at ændre tilstanden til video.

2 Tryk „MENU“.



- Top-menuen kommer til syne.

3 Tryk „RECORD SETTING“.

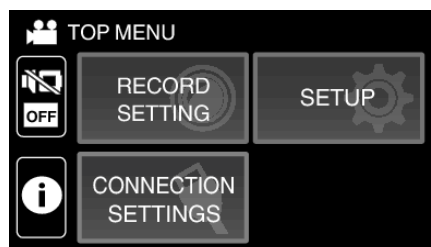

4 Tryk „TIME-LAPSE RECORDING“.

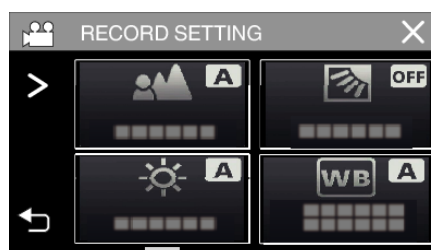

- Hvis ikonet ikke vises på skærmen, skal du trykke på „>“ for at rulle gennem skærmen.
- Tryk X for at gå ud af menuen.
- Tryk ↶ for at vende tilbage til den foregående skærm.

5 Tryk for at vælge et optagelsesinterval (1 til 80 sekunder).

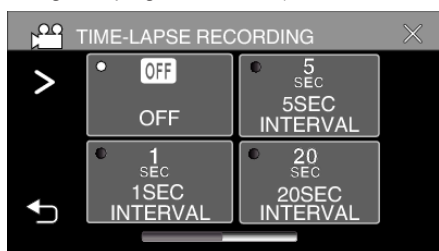

- Hvis ikonet ikke vises på skærmen, skal du trykke på „>“ for at rulle gennem skærmen.
- Jo flere sekunder, jo længere er optagelsesintervallet.
- Tryk X for at gå ud af menuen.
- Tryk ↶ for at vende tilbage til den foregående skærm.

6 Begynd optagelsen.

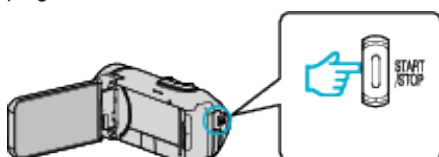

- Der optages et billede efter hvert valgt interval.
- Når optagelsesintervallet er indstillet til „20SEC INTERVAL“ eller derover, går enheden i strømsparertilstand mellem hver optagelse. Ved næste tidspunkt for optagelse bliver strømsparertilstanden slået fra, og optagelsen startes automatisk.
- Indstillinger for tidsforskudt optagelse bliver ikke gemt, selv om der er slukket for strømmen.

Visninger under tidsforskudt optagelse



	Display	Beskrivelse
①	Optagelsesinterval	Viser hvilket optagelsesinterval, der er angivet.
②	Optaget tid	Viser hvor lang tid den optagede video varer. Optaget tid stiger med antallet af billeder.
③	Faktisk optagetid	Viser hvor lang tid, der er gået, siden optagelsen startede.
④	Resterende optagetid	Resterende tid til optagelse med den nuværende videokvalitet.

Indstillinger af tidsforskudt optagelse

Jo flere sekunder, jo længere er optagelsesintervallet.

Indstilling	Detaljer
OFF	Deaktiverer funktionen.
1SEC INTERVAL	Tager et billede med 1 sekund interval. Optagede videoer vil blive afspillet ved 30 gange hastighed.
5SEC INTERVAL	Tager et billede med 5 sekund interval. Optagede videoer vil blive afspillet ved 150 gange hastighed.
20SEC INTERVAL	Tager et billede med 20 sekund interval. Optagede videoer vil blive afspillet ved 600 gange hastighed.
80SEC INTERVAL	Tager et billede med 80 sekund interval. Optagede videoer vil blive afspillet ved 2400 gange hastighed.

FORSIGTIG :

- Under tidsforskudt optagelse indstilles videokvaliteten til XP-tilstand.
- Der kan ikke optages lyd under tidsforskudt optagelse.
- Hvis optagelsen stoppes, og den indspillede tid er mindre end „0:00:00:14“, gemmes videoen ikke.
- Det er ikke muligt at anvende zoom, tage samtidige stillbilleder og anvende billedstabilisering, når der optages tidsforskudt.
- Når der indstilles tidsforskudt optagelse, kan du ikke optage stillbilleder.

BEMÆRK :

- Indstillingerne for tidsforskudt optagelse bliver nulstillet når der slukkes for strømmen. For at starte tidsforskudt optagelse igen, skal der vælges en gang til.
- Optagelsen stopper automatisk 99 timer efter, at den er startet.
- Brug stativ og lysnetadapter til tidsforskudte optagelser med lange tidsmellemlrum. Det anbefales også at fastsætte fokus og hvidbalance manuelt.

„Opstilling af trefod“ (side. 17)

Anvendelse af selvudløseren

Du kan optage video eller stillbilleder ved hjælp af selvudløseren.

Dette er nyttigt, når du tager en video eller et stillbillede, som fotografen er med på.

2-sekundersselvudløseren er en praktisk funktion til at hindre kameraet i at ryste, når der trykkes på udløserknappen under optagelse af et stillbillede.

BEMÆRK :

- Når der tages et foto med selvudløserfunktionen, anbefales det at der anvendes en trefod.

„Opstilling af trefod“ (☞ side. 17)

■ Anvendelse af selvudløseren i videoindstilling

- 1 Åbn LCD-skærmen.

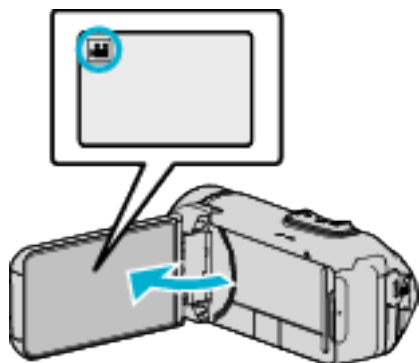

- Kontroller om optagelsestilstanden er .
- Hvis denne enhed er i stillbillede-indstillingen , skal du trykke på knappen (video/stillbillede) på berøringskærmen for at få vist skærmen for skift af indstilling. Tryk for at ændre tilstanden til video.

- 2 Tryk „MENU“.

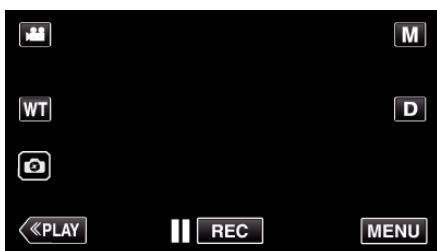

- Top-menuen kommer til syne.

- 3 Tryk „RECORD SETTING“.

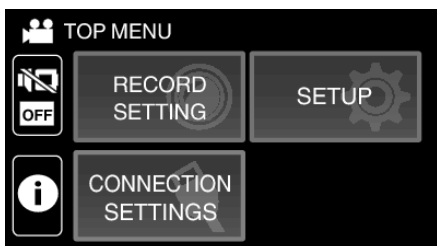

- 4 Tryk „SELF-TIMER“.



- Hvis ikonet ikke vises på skærmen, skal du trykke på „>“ for at rulle gennem skærmen.
- Tryk X for at gå ud af menuen.
- Tryk ↶ for at vende tilbage til den foregående skærm.

- 5 Tryk „ON“.



- 6 Tryk på START/STOP-knappen.

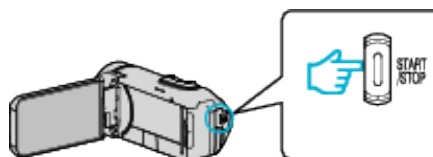

- Nedtællingen til optagelse vises, og optagelsen starter efter 5 sekunder.
- For at stoppe selvudløseren skal du trykke på optageknappen igen.

■ Anvendelse af selvudløseren i stillbillede-indstilling

1 Åbn LCD-skærmen.

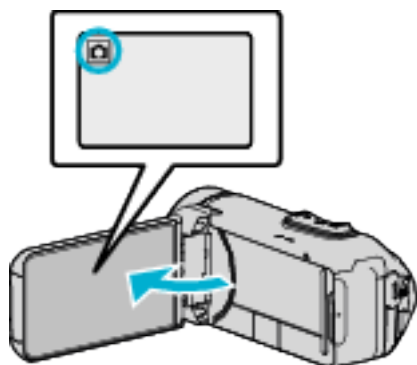

- Kontroller om optagelsestilstanden er .
- Hvis tilstanden er video, tryk på optagelsesskærmen for at vise skifteskærmens tilstand.
Tryk for at ændre tilstanden til stillbillede.

2 Tryk „MENU“.

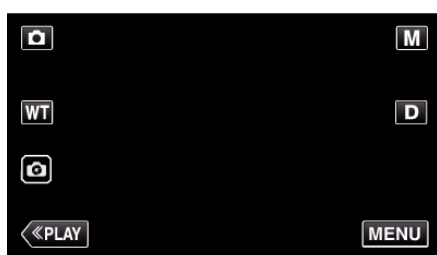

- Top-menuen kommer til syne.

3 Tryk „RECORD SETTING“.

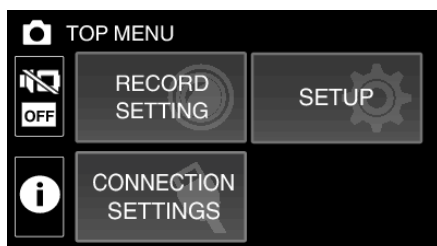

4 Tryk „SELF-TIMER“.



- Hvis ikonet ikke vises på skærmen, skal du trykke på „>“ for at rulle gennem skærmen.
- Tryk X for at gå ud af menuen.
- Tryk ↶ for at vende tilbage til den foregående skærm.

5 Tryk „2SEC“ eller „10SEC“.



6 Tag et stillbillede.

- En timer vises, og nedtælling til optagelsen starter.
- For at stoppe selvudløseren tryk på START/STOP-knappen igen.

BEMÆRK :

- Knappen START/STOP på denne enhed kan ikke anvendes til at justere fokus på forhånd. For at justere fokus på forhånd skal du trykke på knappen på berøringsskærmen og holde den nede, indtil fokus justeres.

„Start optagelsen, når du har justeret fokus“ (s. 23)

- Når nedtællingstimeren vises, kan knapperne ikke anvendes, idet de ikke vises på skærmen.

Optagelse ved et fast interval og gentagen afspilning

Når du har optaget i et angivet tidsrum, afspiller denne enhed automatisk scenen og gentager derefter optageprocessen og afspilningsprocessen om og om igen. Dette kan anvendes til at kontrollere en sportsgren eller en stilart inden for dans.

Den optagede scene kan også slettes automatisk alt efter indstillingen.

1 Åbn LCD-skærmen.

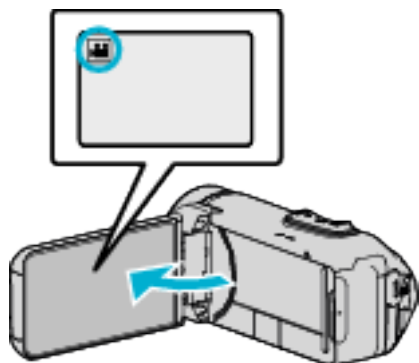

- Kontroller om optagelsestilstanden er .
- Hvis tilstanden er stillbillede, tryk på optagelsesskærmen for at vise skifteskærmens tilstand. Tryk for at ændre tilstanden til video.

2 Tryk „MENU“.

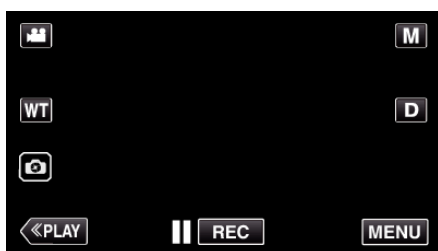

- Top-menuen kommer til syne.

3 Tryk „RECORD SETTING“.

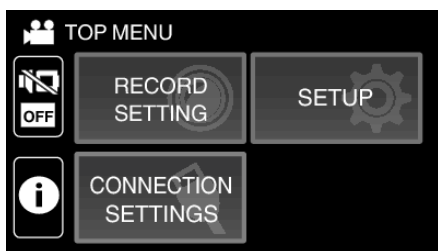

4 Tryk „SELF-CHECK REC/PLAY“.



- Hvis ikonet ikke vises på skærmen, skal du trykke på „>“ for at rulle gennem skærmen.
- Tryk X for at gå ud af menuen.
- Tryk ↶ for at vende tilbage til den foregående skærm.

5 Tryk „SET“.

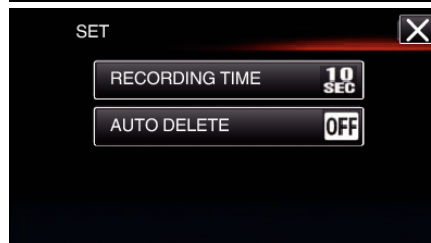
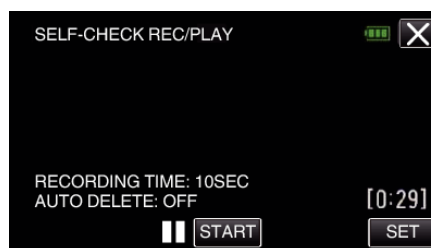

RECORDING TIME	10 til 40 sekunder (kan indstilles i 5-sekundersintervaller).
AUTO DELETE	Fra: Den optagede video bevares.
	Til: Den optagede video slettes.

- Tryk X for at vende tilbage til den foregående skærm.
- Denne handling er ikke nødvendig, hvis du ikke har til hensigt at ændre den aktuelt viste indstilling.

6 Tryk „START“.

- Der er 5 sekunders nedtælling, før optagelsen starter i begyndelsen af kun drift.

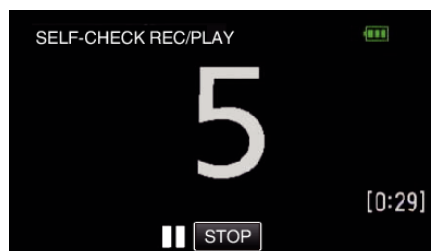

- Når optagelsen starter, skifter farven på tallet, og det resterende antal sekunder til optagelse vises.

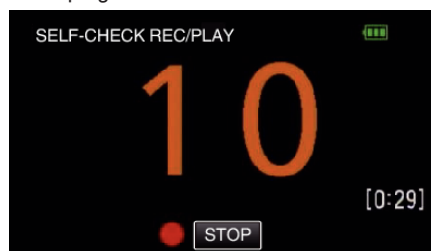

- Når optagelsen er færdig, starter afspilningen automatisk.

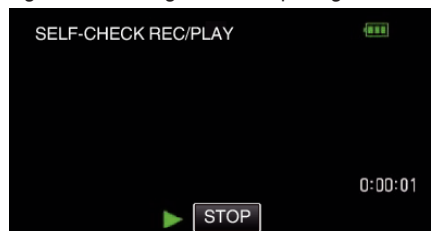

- Når afspilningen slutter, starter næste optagelse automatisk.
- Tryk på „STOP“ for at afslutte „SELF-CHECK REC/PLAY“.

BEMÆRK :

- Knappen START/STOP kan ikke anvendes under funktionen „SELF-CHECK REC/PLAY“.

Optage videoer med dato og tid

Du kan optage videoer sammen med datoen og tiden. Dette skal indstilles når du ønsker at gemme filen med visning af dato og tid. (Dato og tid kan ikke slettes efter optagelsen.)

1 Åbn LCD-skærmen.

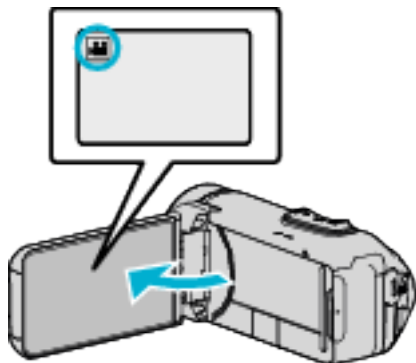

- Kontroller om optagelsestilstanden er .
- Hvis tilstanden er stillbillede, tryk på optagelsesskærmen for at vise skifteskærmens tilstand. Tryk for at ændre tilstanden til video.

2 Tryk „MENU“.

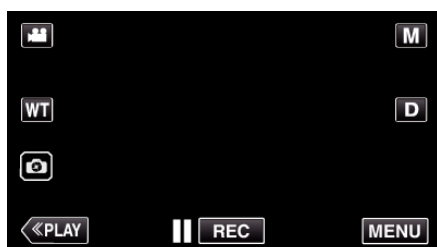

- Top-menuen kommer til syne.

3 Tryk „RECORD SETTING“.

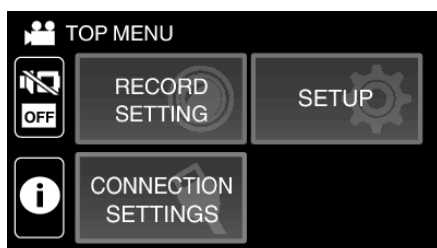

4 Tryk „DATE/TIME RECORDING“.



- Hvis ikonet ikke vises på skærmen, skal du trykke på „>“ for at rulle gennem skærmen.
- Tryk X for at gå ud af menuen.
- Tryk ↶ for at vende tilbage til den foregående skærm.

5 Vælg denne type ur med < eller >, og tryk på „SET“.

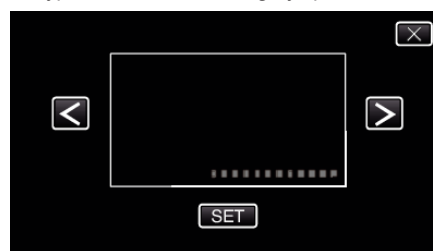

- Når der trykkes på „SET“ bliver en varsel for dato/tid-optagelse vist.
- Tryk X for at gå ud af menuen.

6 Tryk på visningspositionen med din finger, og træk med fingeren for at justere.

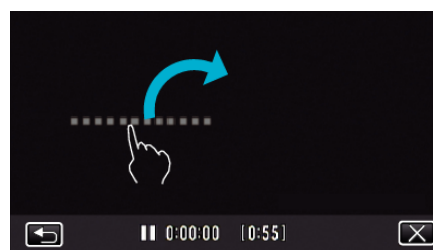

- Flyt datoens og tidens display mens du berør det med din finger og kopiere det på skærmen.

7 Tryk på START/STOP-knappen for at starte optagelsen.

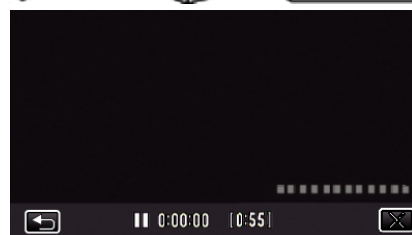
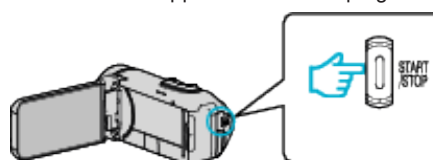

- Tryk igen på START/STOP for at stoppe med at optage.
- Tryk på ↶ for at vende tilbage til skærmen for valg af urtyper.
- Tryk på X for at afslutte „DATE/TIME RECORDING“. (For at foretage handlinger bortset fra optagelse, tryk X for først at annullere „DATE/TIME RECORDING“.)

FORSIGTIG :

- Dato og tid kan ikke slettes efter optagelsen.

Optagelse af videoer med tidstæller

Du kan tage en video med et stopur registreret. Du kan starte, stoppe og nulstille stopuret som ethvert andet stopur. Dette kan anvendes til at optage sportsvideoer. (Tælleren for optaget tid kan ikke slettes bagefter).

1 Åbn LCD-skærmen.

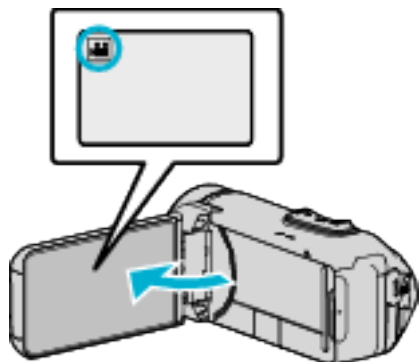

- Kontroller om optagelsestilstanden er .
- Hvis tilstanden er stillbillede, tryk på optagelsesskærmen for at vise skifteskærmens tilstand. Tryk for at ændre tilstanden til video.

2 Tryk „MENU“.

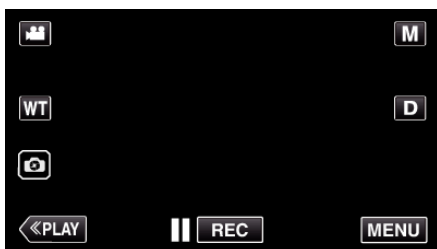

- Top-menuen kommer til syne.

3 Tryk „RECORD SETTING“.

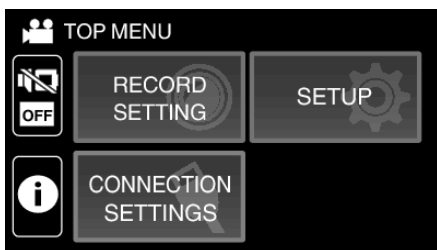

4 Tryk „TIME COUNTER RECORDING“.

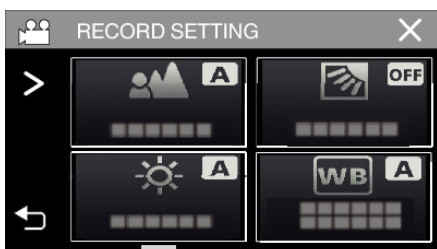

- Hvis ikonet ikke vises på skærmen, skal du trykke på „>“ for at rulle gennem skærmen.
- Tryk X for at gå ud af menuen.
- Tryk ↶ for at vende tilbage til den foregående skærm.

5 Tryk på visningspositionen med din finger, og træk med fingeren for at justere.



- Positionen kan justeres, når optagelsen stopper.

6 Tryk på START/STOP-knappen for at starte optagelsen.

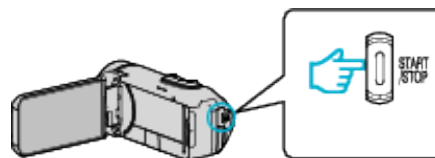

- Tryk igen på START/STOP for at stoppe med at optage.
- Tryk på X for at afslutte „TIME COUNTER RECORDING“, når optagelsen stopper. (For at foretage andre handlinger end optagelse skal du trykke på X for først at annullere „TIME COUNTER RECORDING“).

7 Tryk på „START“ på skærmen for at starte tælleren.

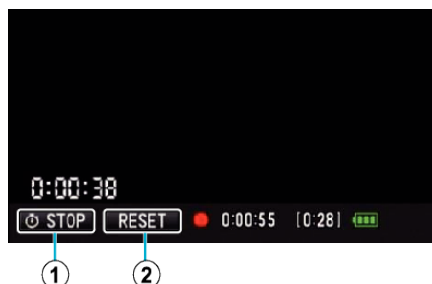

- Du kan starte optagelsen, når tælleren er blevet startet.
- Du kan frit stoppe, nulstille eller genoptage tælleren under optagelsen.

①	START/STOP	Starter og stopper tælleren.
②	RESET	Indstiller tælleraflæsningen til 0:00:00.

BEMÆRK :

- Hvis „TIME COUNTER RECORDING“ afsluttes, mens tælleren stadig kører, fortsætter tælleren med at tælle derfra, hvor den slap, næste gang „TIME COUNTER RECORDING“ anvendes.
- Hvis der er gået 24 timer, siden tælleren begyndte at køre, eller hvis uret er blevet indstillet, vender tælleraflæsningen automatisk tilbage til „0:00:00“, og tælleren stopper.
- Tælleren for optaget tid kan ikke slettes bagefter.

Sådan kontrolleres den resterende optagelsestid

Få vist den resterende batterikapacitet og den resterende optagetid.

BEMÆRK :

- Den resterende batterikapacitet og den resterende optagetid er vejledende.
- Den resterende optagetid vises kun i videotilstand.
- Den resterende optagetid vises for det optagemedie, der aktuelt er valgt.

1 Åbn LCD-skærmen.

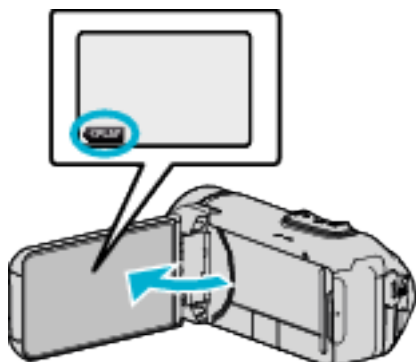

- Kontrollér, at kameraet er indstillet til optagetilstand. Hvis kameraet er i afspilningstilstand, skal du klikke på «REC» for at skifte til optagetilstand.

2 Tryk „MENU“.

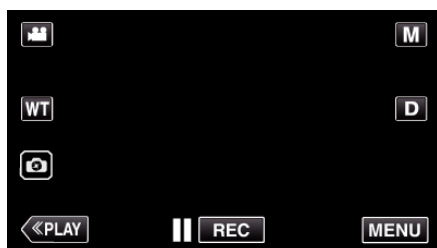

- Top-menuen kommer til syne.

3 Tryk ⓘ.

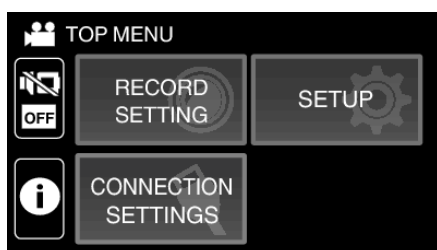

4 Viser den tilbageværende indspilningstid.

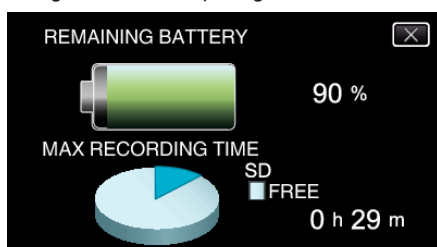

- Den tilbageværende indspilningstid vises kun i videoindspilningstilstand.
- Den resterende optagetid vises for det optagemedie, der aktuelt er valgt.
- ⚡ vises i stedet for den resterende batterikapacitet, når lysnetadapteren er tilsluttet.
- For at gå ud af displayet, tryk X.

Optagelse

Omtrentlig optagetid for video

Billedkvalitet	SDHC/SDXC-kort					
	4GB	8GB	16GB	32GB	64GB	128GB
UXP	20 m	40 m	1 t 20 m	2 t 40 m	5 t 40 m	11 t 30 m
XP	30 m	1 t	1 t 50 m	3 t 50 m	8 t 10 m	16 t 20 m
EP	1 t 40 m	3 t 30 m	7 t	14 t	28 t 50 m	57 t 50 m

- Optagetiden indikeret ovenfor skifter alt efter optageforholdene.

Omtrentligt antal stillbilleder (enhed: antal billeder)

Billedstørrelse	SDHC/SDXC-kort				
	4GB	8GB	16GB	32GB	64GB
3.680 x 2.760 (10M) (4:3)	600	1300	2500	5100	9999
1920x1080(2M)(16:9)	3100	6400	9999	9999	9999
1440x1080(1,5M)(4:3)	4200	8400	9999	9999	9999
640x480(0,3M)(4:3)	9999	9999	9999	9999	9999

- Stillbilleder, som er indfanget under optagelse eller afspilning af video bliver gemt i et format på 1920 x 1080.

Omtrentlig varighed af indbygget batteri

Faktisk optagetid	Kontinuerlig optagelsestid (Maksimal optagelsestid)
2 t 50 m	5 t 10 m

- De ovennævnte er værdier når „MONITOR BRIGHTNESS“ er indstillet på „3“ (standard).
- Den faktiske optagetid er optagetiden, når funktioner såsom start/stop af optagelse, slå enheden til/fra eller zoomning udføres gentagne gange.
- Indspilningstiden kan variere, afhængigt af optagelsesmiljøet og anvendelsen.
- Når optagetiden bliver meget kort, selvom batteriet er fuldt opladet, skal du skifte batteriet ud. For detaljer om udskiftning af det indbyggede batteri (mod betaling), kontakt det nærmeste JVC-servicecenter.

Afspilning af videoer

Følgende er de typer afspilning der kan foretages på dette apparat.

Element	Beskrivelse
Normal afspilning	Afspiller de optagede videoer.
DIGEST PLAYBACK	Scenerne bliver automatisk udtaget fra den optagede video, samlet for en sammenfattet afspilning indenfor den specificerede længde. Start afspilningen fra „DIGEST PLAYBACK“ i „PLAYBACK SETTING“-menuen.
PLAYBACK OTHER FILE	Videoer med fejlagtige datainformationer kan afspilles. Start afspilningen fra „PLAYBACK OTHER FILE“ i „PLAYBACK SETTING“-menuen.

FORSIGTIG :

- Lav en sikkerhedskopi af vigtige optagede data.
Det anbefales, at du kopierer vigtige, optagede data til en BD eller et andet optagemedie til lagring.
- Denne enhed er en mikrocomputer-styret enhed. Elektrostatisk udladning, ekstern støj og interferens (fra et tv, en radio, etc.) kan hindre apparatet i at fungere korrekt. I så fald skal du lukke skærmen for at slukke strømmen, fjerne lysnetadapteren og derefter trykke på knappen Nulstil for at nulstille denne enhed.

„Nulstilling af denne enhed“ (☞ side. 5)

- Ansvarsfraskrivelse
 - Vi skal ikke holdes ansvarlige for tab af det optagede indhold, når optagede videoer/lyd eller afspilning ikke kan betjenes på grund af dette apparats fejlfunktion, medfølgende dele, eller SD-kortet.
 - Når det er slettet, kan det optagede indhold (data), inklusive data der er tabt på grund af dette apparats fejlfunktion, ikke blive genoprettet. Du advares i forvejen.
 - JVC er ikke ansvarlig for tab af data.
 - For at kunne foretage kvalitetsforbedringer, bliver defekte optagelsesmedier underkastet analyser. Derfor kan de ikke returneres.

Normal afspilning

Afspiller de optagede videoer.

- 1 Åbn LCD-skærmen.

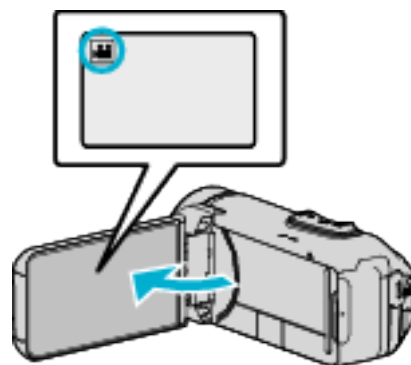

- Kontroller om optagelsestilstanden er .
- Hvis tilstanden er stillbillede, tryk på optagelses-skærmen for at vise skifteskærmens tilstand.
Tryk for at ændre tilstanden til video.

- 2 Tryk «PLAY» for at vælge afspilningstilstanden.

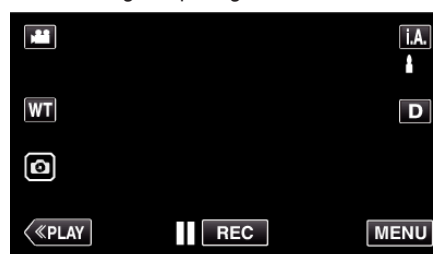

- 3 Tryk på filen (billede).

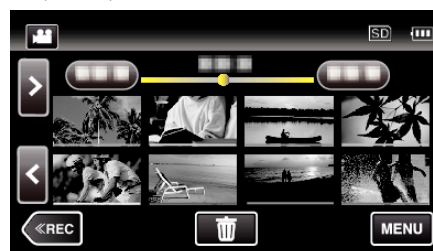

- Tryk på /SD for at vælge det medie der skal afspilles, og ændre indeksskærmen (miniaturebilleder).
- bliver vist på det sidst afspillede billede.
- Linjer i forskellige farver bliver vist under miniaturebilledet for at kunne skelne optagelsesdatoen.

- 4 Afspilningen starter.

- Tryk på for at sætte den på pause.
- Tryk for at vende tilbage til indeksskærmen.

FORSIGTIG :

- Mens denne enhed anvendes med LCD-skærmen når den vendes og lukkes, stiger temperaturen lettere. Anvend ikke denne enhed, hvor LCD-skærmen vender omvendt og er lukket i længere tid eller på steder, der udsættes for direkte sollys eller høje temperaturer.
- Strømmen kan slukkes for at beskytte kredsløbet, hvis enhedens temperatur stiger for meget.

Betjeningsknapper til videoafspilning

Under visning af indeksskærm

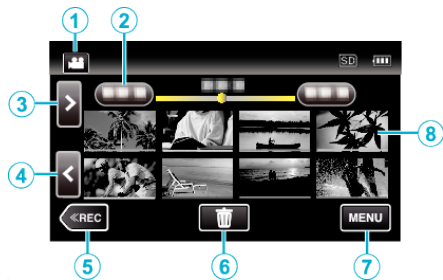

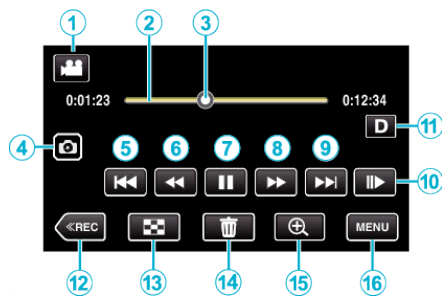

	Display	Beskrivelse
①		Skifter mellem video- og stillbillede-moder.
②	(Visning af dato og tid)	Bevæger sig til den foregående/næste dato
③	>	Viser den næste indeksskærm (miniaturebillede-display) • Du kan foretage den samme funktion med zoom-knappen.
④	<	Viser den foregående indeksskærm (miniaturebillede-display) • Du kan foretage den samme funktion med zoom-knappen.
⑤	◀REC	Skifter til optagelsestilstand.
⑥		Viser indeksskærmen (miniaturebillede-display) for at foretage sletning
⑦	MENU	Viser menuskærmen
⑧	Miniaturebillede (Fil)	Tryk: Starter afspilning Træk til højre: Viser filen taget før optagedatoen Træk til venstre: Viser filen taget efter optagedatoen Miniaturebilleder med samme understregningsfarve indikerer filer med samme optagedato.

Under videoafspilning



- Når denne enhed ikke anvendes, forsvinder betjeningsknapperne på berøringsskærmen automatisk. Tryk på skærmen for at vise betjeningsknapperne igen.

	Display	Beskrivelse
①		Skifter mellem video- og stillbillede-moder.
②	(Bjælke for tidsforløb)	Tryk på en tilfældig position - Bevæger sig til den nedtrykkede position Træk afspilningspunktet til venstre eller højre - Starter afspilningen fra den nye position Tryk på en tilfældig position - Bevæger sig til den nedtrykkede position
③	(Markør)	Viser scenens nuværende vurderede afspilningsposition
④		Gemmer en scene i videoen, der afspilles som stillbillede. • Viser, mens afspilning er sat på pause.
⑤		Vender tilbage til begyndelsen af scenen. Vender tilbage til den foregående scene, hvis der trykkes på begyndelsen af en scene. • Tillader de samme funktioner som zoomknappen for at blive udført under sætte afspilningen på pause.
⑥	(under afspilning)	Bagudrettet søgning (hastigheden stiger hver gang der trykkes)
	(i pausetilstand)	Baglæns slowmotion / Tryk og hold nede for at starte baglæns langsom afspilning
⑦		Starter afspilning
		Pause
⑧	(under afspilning)	Fremadrettet søgning (hastigheden stiger hver gang der trykkes)
	(i pausetilstand)	Fremad slowmotion / Tryk og hold nede for at starte langsom afspilning
⑨		Fortsætter til den næste scene
⑩		• Hastigheden kan indstilles ved hjælp af „SLOW-MOTION SPEED“ (side. 90).
⑪		Ændrer skærbilledet mellem fuldt (Df) og simpelt (D) hver gang der trykkes på knappen. • Sempel visning: Visse visninger forsvinder automatisk, når skærmen ikke anvendes. • Fuldt skærbillede: Viser alt. Display-knappen skifter fra D til Df. • Når strømmen slukkes, vender visningsindstillingen tilbage til simpel visning (D).
⑫	◀REC	Skifter til optagelsestilstand.
⑬		Stop (vender tilbage til indeksskærmen)

14		Sletter den viste video.
15		Forstørrer den viste video. <ul style="list-style-type: none"> • Tryk på det sted på billedet, som du ønsker at forstørre. • Zoomforholdet ændres ved hjælp af knapperne (+) og (-).
16	MENU	Viser menukærmen

BEMÆRK :

- Tryk eller træk på berøringsskærmens betjeningsområde.
- Den optagede dato og tid kan vises på skærmen under afspilningen. (side. 90)

Justering af videoernes volumen

Du kan bruge zoom-/lydstyrkeknappen til at styre lydstyrken.

Skru op for lydstyrken

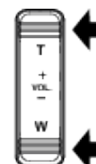

Skru ned for lydstyrken

Kontrol af indspilningsdato og anden information

Du kan se oplysninger om optagelsen på de optagede videoer.

1 Åbn LCD-skærmen.

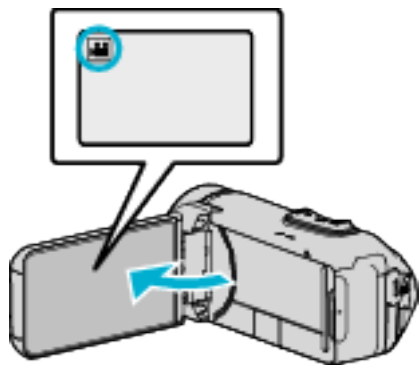

- Tryk på eller for at vælge video- eller stillbillede-tilstand.

2 Tryk **PLAY** for at vælge afspilningstilstanden.

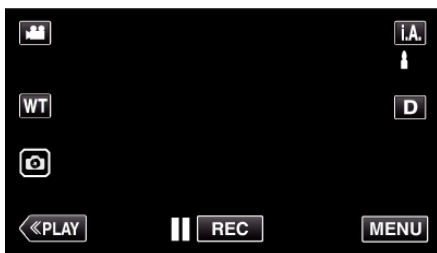

3 Tryk på **FILE** for at starte afspilning.



4 Tryk **MENU**.

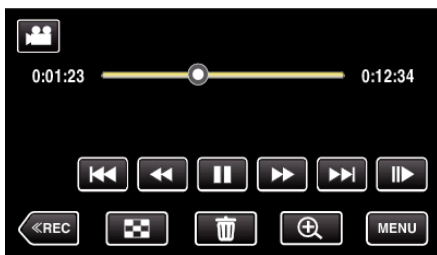

5 Tryk **i**.

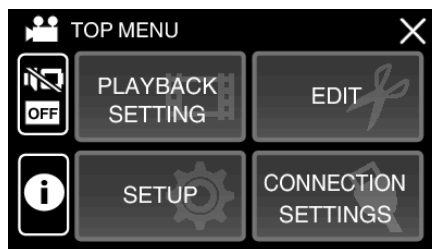

- Tryk **X** for at gå ud af menuen.

Man kan få fremvist indspilningsdato og varighed på den valgte fil.

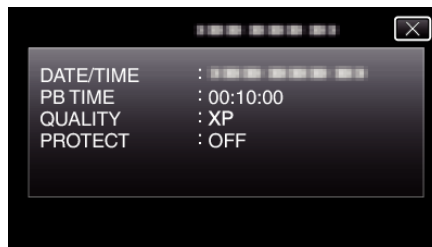

TIME COUNTER PLAYBACK

Du kan få vist en tidstæller, der kan nulstilles, under afspilning. Dette kan anvendes til at afspille sportsvideoer.

1 Åbn LCD-skærmen.

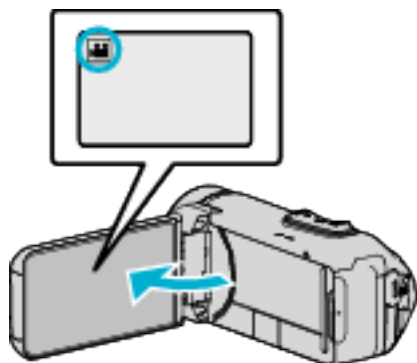

- Kontroller om optagelsestilstanden er .
- Hvis tilstanden er stillbillede, tryk på optagelsesskærmen for at vise skifteskærmens tilstand. Tryk for at ændre tilstanden til video.

2 Tryk **<<PLAY** for at vælge afspilningstilstanden.

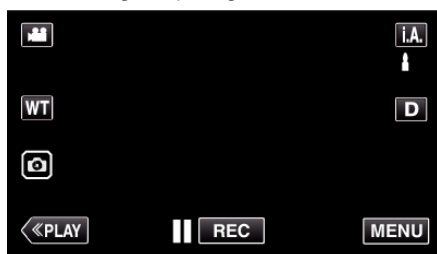

3 Tryk „MENU“.



4 Tryk „PLAYBACK SETTING“.

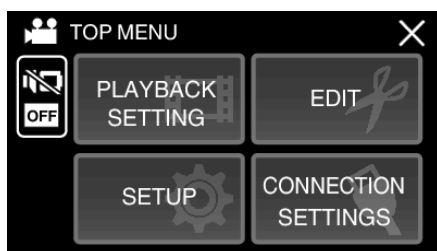

5 Tryk „TIME COUNTER PLAYBACK“.

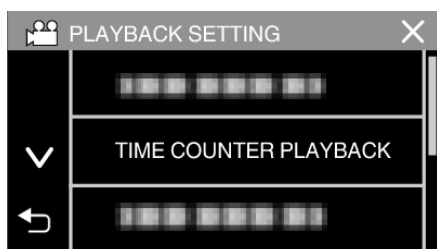

6 Indstil „TIME COUNTER PLAYBACK“ til TIL.

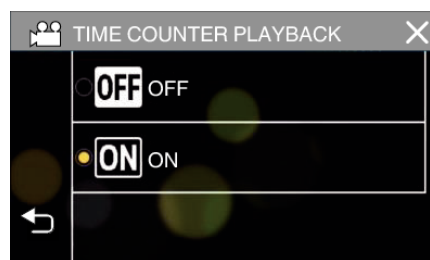

7 Tryk på filen for at starte afspilning.

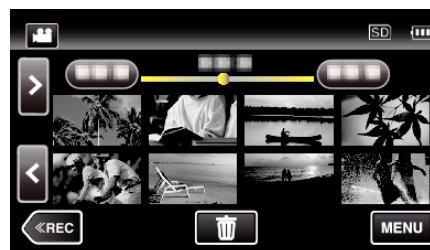

- En tæller for timer:minutter:sekunder vises.

8 Sæt afspilningen på pause, og nulstil tælleren.

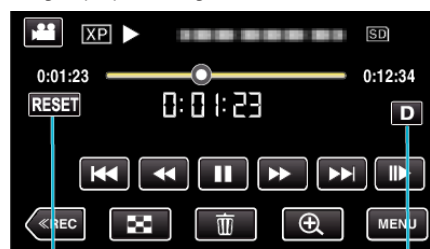

RESET-knap

Display-knap

- Tryk på „RESET“ indstiller tæller aflæsningen til „0:00:00“.
- Cifferet 1/10 sekund vises, mens afspilningen er sat på pause.
- Tælleren kan også nulstilles under normal afspilning og langsom afspilning.

BEMÆRK :

- For at nulstille tælleren under afspilning skal du skifte til fuldskærmsvisning ved hjælp af knappen „Display-knap D“ (side 21).
- For at nulstille tælleren på den præcise position anbefales det at sætte afspilningen på pause og derefter trykke på „RESET“.
- Når enheden skifter til næste scene, nulstilles tælleren automatisk.

DIGEST PLAYBACK

Man kan afspille en række af optagede videoer. (Afspilning af udvalgte filer). Dette er brugbart til hurtigt at kontrollere indholdet af videoklip.

1 Åbn LCD-skærmen.

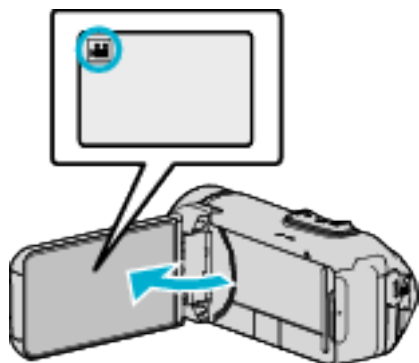

- Kontroller om optagelsestilstanden er .
- Hvis tilstanden er stillbillede, tryk på optagelsesskærmen for at vise skifteskærmens tilstand. Tryk for at ændre tilstanden til video.

2 Tryk **PLAY** for at vælge afspilningstilstanden.

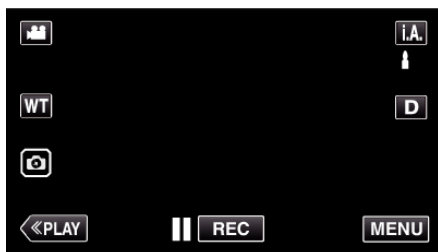

3 Tryk „MENU“.

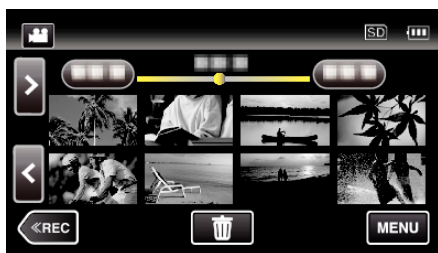

4 Tryk „PLAYBACK SETTING“.

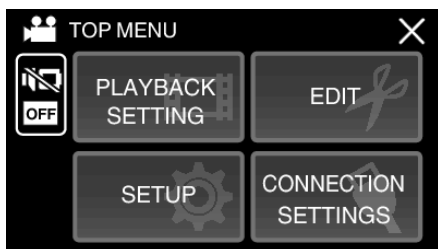

5 Tryk „DIGEST PLAYBACK“.

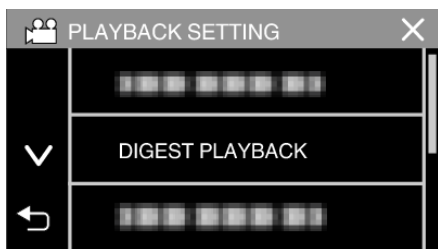

6 Tryk for at vælge en dato for sammenfattet afspilning.

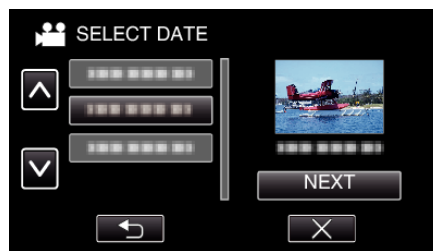

- Når du har valgt en dato, tryk på „NEXT“.
- Når der er trykket på „ALL“ bliver der foretaget sammenfattet afspilning for alle datoerne.
- Tryk **X** for at gå ud af menuen.
- Tryk **↶** for at vende tilbage til den foregående skærm.

7 Vælg den sammenfattede afspilningstid
(Kun når der er valgt „AUTO“ i trin 7)



- Vælg tiden for Sammenfattet afspilning i minutter (min).
- Tidsvisningen for sammenfattet afspilning varierer ifølge optagelsestiden.
- Hvis det tager tid (mere end 2 sekunder) for „DIGEST PLAYBACK“ for at starte efter at have valgt sammenfattet afspilning, bliver en fremskridtstatus vist.
- Den sammenfattede afspilningstid er kun vejledende.

8 Sammenfattet afspilning starter.

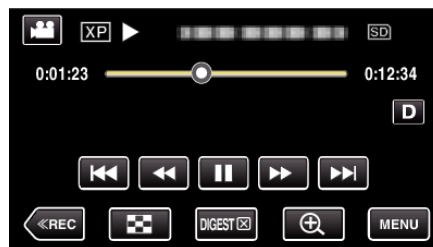

- Tryk på **||** for at sætte den på pause.
- Tryk **↶** for at vende tilbage til indeksskærmen.
- Tryk „DIGEST X,“ for at vende tilbage til den normale afspilningsskærm.
- Funktioner under videoafspilning „Betjeningsknapper til videoafspilning“ (side. 50)

- 9 Den sammenfattede afspilning stopper automatisk, eller viser den næste skærm når der trykkes på „MENU“.

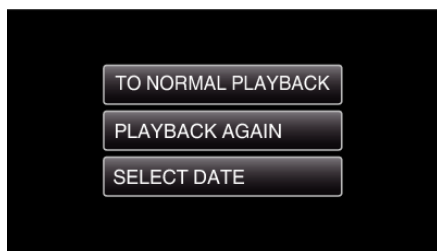

- TO NORMAL PLAYBACK: starter normal afspilning.
- PLAYBACK AGAIN: starter den sammenfattede afspilning igen.
- SELECT DATE: vend tilbage til trin 6.

PLAYBACK OTHER FILE

En videos datainformationer kan blive beskadiget, hvis optagelsen ikke foretages korrekt, dvs. hvis strømmen slukkes mens der optages. Du kan foretage følgende funktioner for at afspille videoerne med fejlagtige datainformationer.

- 1 Åbn LCD-skærmen.

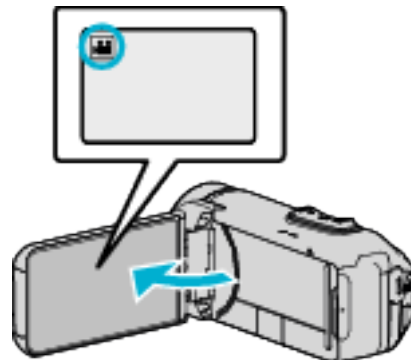

- Kontroller om optagelsestilstanden er .
- Hvis tilstanden er stillbillede, tryk på optagelsesskærmen for at vise skifteskærmens tilstand. Tryk for at ændre tilstanden til video.

- 2 Tryk «PLAY for at vælge afspilningstilstanden.

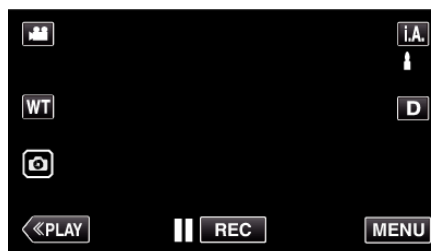

- 3 Tryk „MENU“.

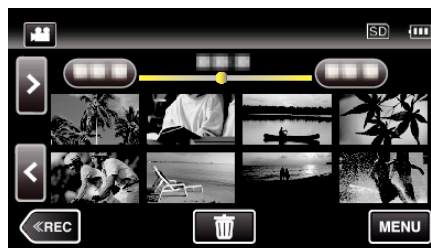

- 4 Tryk „PLAYBACK SETTING“.

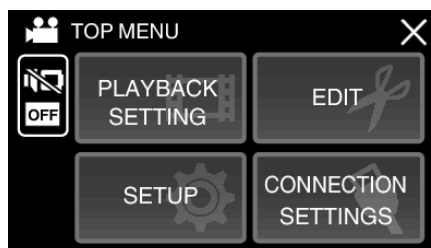

- 5 Tryk „PLAYBACK OTHER FILE“.

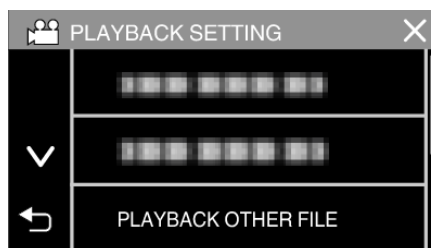

- 6 Tryk på filen for at starte afspilning.



„Betjeningsknapper til videoafspilning“ (side. 50)

- Tryk på „X“ for at vende tilbage til den almindelige indeksskærm.

BEMÆRK :

- En MTS-fil oprettes i mappen EXTMOV, når datainformationerne er beskadigede.
- Afhængigt af tilstanden af den beskadigede fil, kan den muligvis slet ikke afspilles eller ikke afspilles korrekt.

Afspilning af stillbilleder

Du kan vælge og afspille optagede stillbilleder fra en indeksskærm (miniaturebilleder).

- 1 Åbn LCD-skærmen.

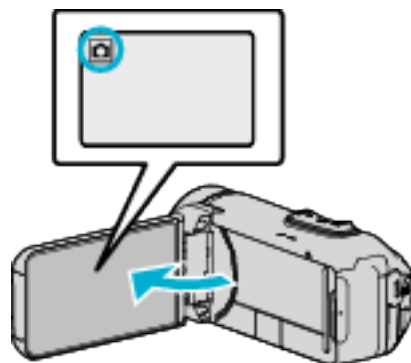

- Kontroller om optagelsestilstanden er .
- Hvis tilstanden er video, tryk på optagelsesskærmen for at vise skifteskærmens tilstand.
Tryk for at ændre tilstanden til stillbillede.

- 2 Tryk <PLAY> for at vælge afspilningstilstanden.

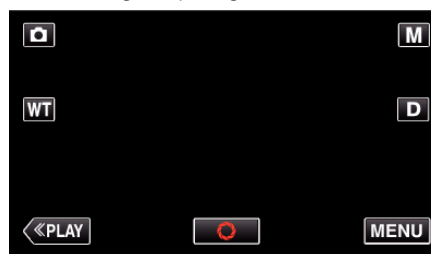

- 3 Tryk på filen for at starte afspilning.



- Tryk på SD for at vælge det medie der skal afspilles, og ændre indeksskærmen (miniaturebilleder).
- Tryk for at vende tilbage til indeksskærmen.
- bliver vist på det sidst afspillede billede.
- Linjer i forskellige farver bliver vist under miniaturebilledet for at kunne skelne optagelsesdatoen.

Betjeningsknapper til afspilning af stillbilleder

Under visning af indeksskærm

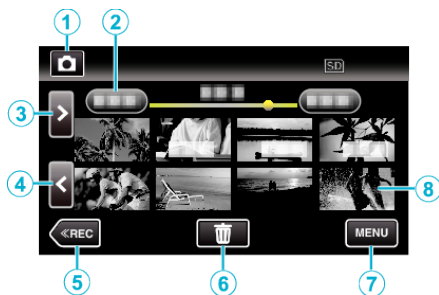

- Stillbilleder, der er optaget kontinuerligt med høj hastighed eller medium-hastighed bliver samlet i grupper. Kun den første optagede fil (stillbillede) vises, og gruppen bliver vist med en grøn ramme.

	Display	Beskrivelse
①		Skifter mellem video- og stillbillede-moder.
②	(Visning af dato og tid)	Bevæger sig til den foregående/næste dato
③	>	Viser den næste indeksskærm (miniaturebillede-display) • Du kan foretage den samme funktion med zoom-knappen.
④	<	Viser den foregående indeksskærm (miniaturebillede-display) • Du kan foretage den samme funktion med zoom-knappen.
⑤	«REC	Skifter til optagelsestilstand.
⑥		Viser indeksskærmen (miniaturebillede-display) for at foretage sletning
⑦	MENU	Viser menukærmen
⑧	Fil (Stillbillede)	Tryk på miniaturebilledet - Starter afspilninger Spring til højre - Rulning til højre viser den foregående indeksskærm (visning af miniaturebillede) Spring til venstre - Rulning til venstre viser den næste indeksskærm (visning af miniaturebillede)

Mens der vises et stillbillede

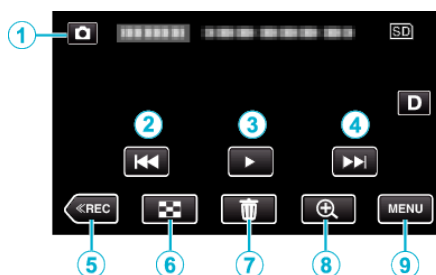

- Når denne enhed ikke anvendes, forsvinder betjeningsknapperne på berøringsskærmen automatisk. Tryk på skærmen for at vise betjeningsknapperne igen.

	Display	Beskrivelse
①	Video/stillbillede-tilstand	Skifter mellem video- og stillbillede-moder.
②		Vender tilbage til foregående stillbillede • Du kan foretage den samme funktion med zoom-knappen.
③		Starte/stopper for diasshow
④		Fortsætter til næste stillbillede • Du kan foretage den samme funktion med zoom-knappen.
⑤	«REC	Skifter til optagelsestilstand.
⑥		Venter tilbage til indeksskærm
⑦		Sletter det viste stillbillede.
⑧		Forstørrer den viste video. • Tryk på det sted på billedet, som du ønsker at forstørre. • Zoomforholdet ændres ved hjælp af knapperne (+) og (-).
⑨	MENU	Viser menukærmen

BEMÆRK :

- Tryk eller træk på berøringsskærmens betjeningsområde.

FORSIGTIG :

- Denne enhed er en mikrocomputer-styret enhed. Elektrostatisk udladning, ekstern støj og interferens (fra et tv, en radio, etc.) kan hindre apparatet i at fungere korrekt. I så fald skal du lukke skærmen for at slukke strømmen, fjerne lysnetadapteren og derefter trykke på knappen Nulstil for at nulstille denne enhed.

„Nulstilling af denne enhed“ (side. 5)

Afspilning af diasshow

Stillebilleder kan afspilles i et diasshow.

Tryk på ► under afspilning af stillebillede for at starte diasshowet.

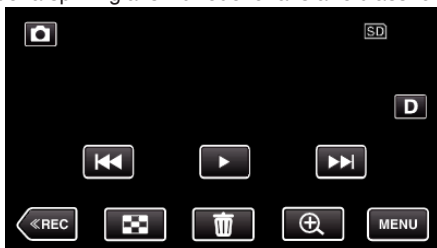

„Betjeningsknapper til afspilning af stillebilleder“ (side. 57)

BEMÆRK :

- Der kan lægges effekter på overgangene når diasshowet afspilles. „SLIDE SHOW EFFECTS “ (side. 92)

Forbindelse til og visning på tv

Du kan koble denne enhed til et tv for afspilning. Billedkvaliteten på tv'et varierer alt efter tv'et type og forbindelseskablet. Vælg det kabel, der passer bedst til dit tv.

- Se også tv'ets brugervejledning.

„Tilslutning via mini HDMI kabel“ (side. 59)

„Tilslutning via AV-kabel“ (side. 60)

- For at vise datoen og tid på dit tv, indstil både „DISPLAY DATE/TIME“ og „DISPLAY ON TV“ til „ON“.

(side. 90)

„ DISPLAY ON TV “ (side. 97)

Unaturlig visning på tv

Problem	Afhjælpning
Billederne vises ikke korrekt på tv'et.	<ul style="list-style-type: none"> • Tag kablet ud og tilslut det igen. • Sluk for apparatet og tænd det igen. • Billederne bliver muligvis ikke vist korrekt, når den resterende batteritid er lav. Brug en lysnetadapter.
Billederne vises lodret på tv'et.	<ul style="list-style-type: none"> • Indstil „VIDEO OUTPUT“ i „CONNECTION SETTINGS“-menuen til „4:3“. • „ VIDEO OUTPUT “ (side. 97)
Billederne vises vandret på tv'et.	<ul style="list-style-type: none"> • Justér tv-skærmen.
Billedernes farver ser underlige ud.	<ul style="list-style-type: none"> • Justér tv-skærmen.
HDMI-CEC funktioner virker ikke korrekt, og tv'et virker ikke sammen med denne enhed.	<ul style="list-style-type: none"> • Forskellige tv'er kan fungere forskelligt afhængigt af specifikationerne, selvom de er HDMI-CEC kompatible. Derfor er der ingen garanti for, at denne enheds HDMI-CEC funktioner virker i kombination med alle tv'er. I så tilfælde skal „HDMI CONTROL“ indstilles til „OFF“. • „ HDMI CONTROL “ (side. 97)
Sproget på skærmen er ændret.	<ul style="list-style-type: none"> • Det kan forekomme, når denne enhed forbindes med et tv med en anden sprogindstilling vha. et mini HDMI kabel.

FORSIGTIG :

- Sluk enheden og TV'et, før du foretager tilslutning.
- Før du indsætter eller fjerner SD-kortet, skal du lukke LCD-skærmen og sørge for, at lampen POWER/ACCESS går ud.

Tilslutning via mini HDMI kabel

Hvis du anvender et HDTV, kan du afspille i HD-kvalitet ved at koble til HDMI-ministikket.

„Tilbehør“ (side. 19)

- Hvis du ikke bruger det HDMI-kablet med høj hastighed, skal du bruge det medleverede HDMI-minikabel.
- Se også tv'ets brugervejledning.

1 Koble til et tv.

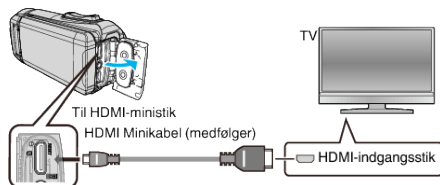

2 Tilslut adapterkablet og lysnetadapteren til denne enhed.

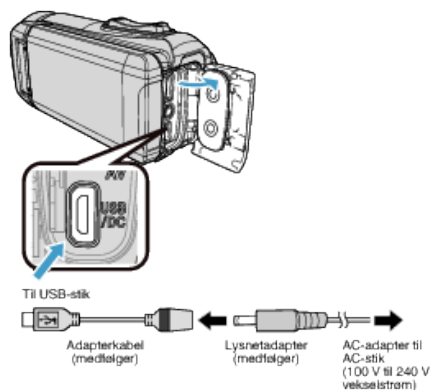

3 Åbn LCD-skærmen.

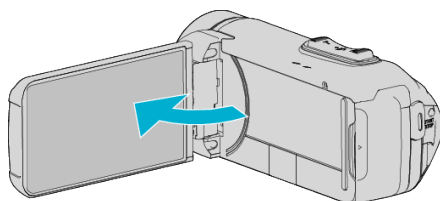

- Enheden bliver automatisk tændt.

4 Tryk på knappen med ekstern indgang på tv'et for at skifte til indgangen fra enheden via det forbundne stik.



5 Afspil en fil.

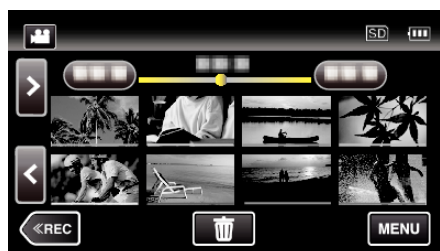

„Afspilning af videoer“ (side. 49)

„Afspilning af stillbilleder“ (side. 56)

BEMÆRK :

- Skift indstillingerne i „HDMI OUTPUT“ i henhold til forbindelsen. „HDMI OUTPUT “ (side. 97)
- Når enheden er forbundet til tv'et via HDMI-minikablet, er billedernes og lydsignalets ydeevne muligvis ikke korrekt, afhængig af hvilket tv er forbundet. Hvis det er tilfældet, skal følgende handlinger udføres.
 - 1) Tag mini HDMI kablet ud og tilslut det igen.
 - 2) Sluk for enheden og tænd det igen.
- Spørgsmål vedr. tv'et eller forbindelsesmetode skal rettes til tv-producenten.

Anvendelse sammen med tv via HDMI

Hvis enheden kobles til et HDMI-CEC-aktiveret tv med HDMI-minikablet, giver mulighed udføre at koble sammenkædede funktioner med tv'et.

- HDMI-CEC (Consumer Electronics Control) er en industristandard, der muliggør interoperabilitet mellem HDMI-CEC kompatible enheder, der er forbundet vha. HDMI kabler.

BEMÆRK :

- Ikke alle HDMI kontrolenheder understøtter HDMI-CEC standarden. Denne enheds HDMI kontrolfunktion virker ikke, når den er forbundet med disse enheder.
 - Der er ingen garanti for, at denne enhed kan anvendes med alle HDMI-CEC kompatible enheder.
 - Afhængigt af specifikationerne af hver enkelt HDMI-CEC kompatibel enhed, virker en række funktioner evt. ikke med denne enhed. (Se tv'ets brugervejledning for detaljer.)
 - Der kan forekomme uønskede handlinger med nogle tilsluttede enheder. I så tilfælde skal „HDMI CONTROL“ indstilles til „OFF“.
- „HDMI CONTROL“ (☞ side. 97)

Forberedelser

- Forbind denne enhed og tv'et med et HDMI-minikabel. „Tilslutning via mini HDMI kabel“ (☞ side. 59)
 - Tænd for tv'et, og indstil HDMI-CEC indstillingerne til „ON“. (Se tv'ets brugervejledning for detaljer.)
 - Indstil „HDMI CONTROL“ i CONNECTION SETTINGS-menuen til „ON“.
- „HDMI CONTROL“ (☞ side. 97)

Betjeningsmetode 1

- 1 Tænd for denne enhed.
- 2 Vælg afspilningstilstand.
- 3 Tilslut HDMI-minikablet.
 - Tv'et tændes automatisk og skifter til HDMI tilstand, når denne enhed er tændt.

Betjeningsmetode 2

- 1 Slukker for tv'et.
 - Denne enhed slukkes automatisk.

BEMÆRK :

- Afhængigt af det tilsluttede tv, skifter enhedens skærmsprog automatisk til det sprog, der er valgt for tv'et, når denne enhed er tændt. (Dette gælder kun, hvis enheden understøtter det sprog, der er valgt for tv'et.) Indstil „HDMI CONTROL“ til „OFF“, hvis denne enhed skal bruges med et sprog, der er forskelligt fra tv'ets skærmsprog.
- Tv'ets skærmsprog skifter ikke automatisk, selv ikke hvis denne enheds skærmsprog ændres.
- Disse funktioner virker evt. ikke korrekt, når enheder så som forstærker og veksler er forbundet. Indstil „HDMI CONTROL“ til „OFF“.
- Sluk for enheden og tænd den igen, hvis HDMI-CEC ikke virker korrekt.

Tilslutning via AV-kabel

For at afspille videoer på TV skal du tilslutte A/V-kablet (medfølger: E3A-0085-00) til A/V-terminalen på denne enhed.

- Se også tv'ets brugervejledning.

- 1 Koble til et tv.

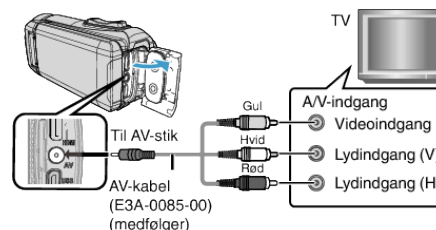

- 2 Tilslut adapterkablet og lysnetadapteren til denne enhed.

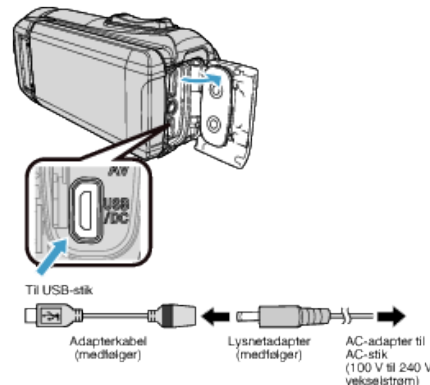

- 3 Åbn LCD-skærmen.

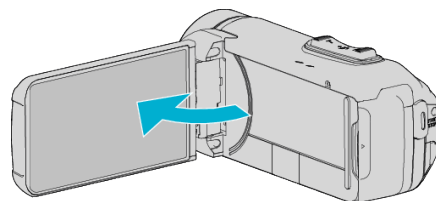

- Enheden bliver automatisk tændt.

- 4 Tryk på knappen med ekstern indgang på tv'et for at skifte til indgangen fra enheden via det forbundne stik.



- 5 Afspil en fil.

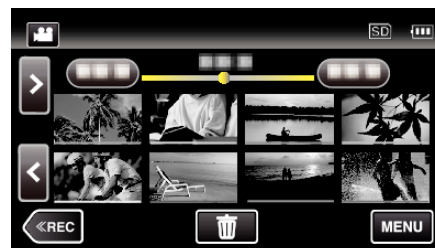

„Afspilning af videoer“ (☞ side. 49)

„Afspilning af stillbilleder“ (☞ side. 56)

BEMÆRK :

- Spørgsmål vedr. tv'et eller forbindelsesmetode skal rettes til tv-producenten.
- A/V-kabel (medfølger: E3A-0085-00)

Trådføringspecifikationer (for video/lyd) af det 4-polede ministik er beskrevet i det følgende.

For at købe dette skal du rådføre dig med din nærmeste JVC-forhandler eller dit nærmeste JVC-servicecenter.

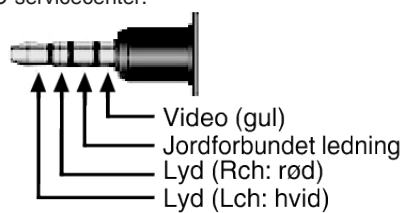

- Ved anvendelse af det medfølgende A/V-kabel skal du først montere kernefilteret, der følger med denne enhed.

„Fastgøring af kernefilteret“ (☞ side. 8)

Sletning af uønskede filer

Slet uønskede videoer og stillbilleder, når lagermediets kapacitet bruges op. Hvis dette gøres bliver der frigjort mere plads i optagelsesmediet.

„Sletning af den viste fil“ (s. side. 62)

„Sletning af valgte filer“ (s. side. 62)

BEMÆRK :

- Slettede filer kan ikke gendannes.
- Beskyttede filer kan ikke slettes.
Fjern beskyttelsen før filen slettes.
- „Beskyttelse af filer“ (s. side. 63)
- Sørg for at sikkerhedskopiere vigtige filer på en computer.
- „Sikkerhedskopiering af alle filer“ (s. side. 75)

Sletning af den viste fil

Sletter den viste fil.

FORSIGTIG :

- Slettede filer kan ikke gendannes.

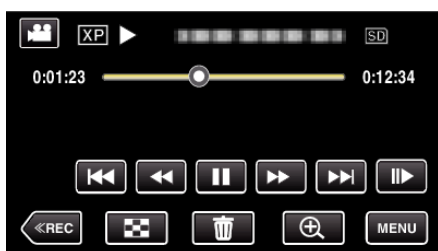

1 Tryk .

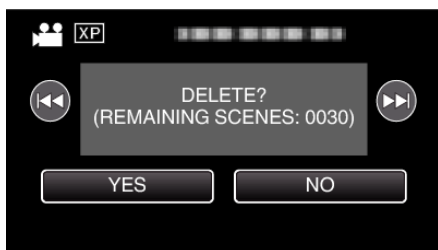

- Mens video-tilstanden vises på billedet, gælder de samme funktioner for stillbillede-tilstanden.

2 Tryk „YES“.



- Tryk  /  for at vælge den foregående eller næste fil.
- Når der ikke er flere filer tilbage, vender skærmen tilbage til indeksskærmen.

Sletning af valgte filer







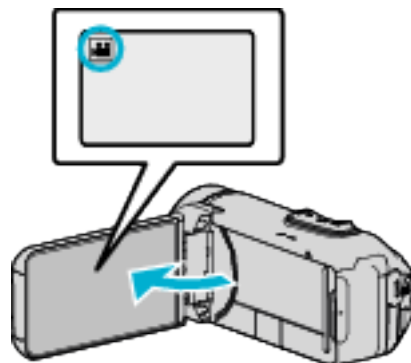

Sletter de valgte filer.

FORSIGTIG :

- Slettede filer kan ikke gendannes.

1 Åbn LCD-skærmen.



- Tryk på  eller  for at vælge video- eller stillbillede-tilstand.
- Tryk  eller  på optagelsesskærmen for at vise skifteskærmens tilstand.
Tryk  for at ændre tilstanden til video .
- Tryk  for at ændre tilstanden til stillbillede .

2 Tryk  for at vælge afspilningstilstanden.

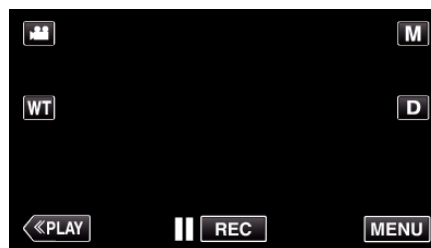

- Mens video-tilstanden vises på billedet, gælder de samme funktioner for stillbillede-tilstanden.

3 Tryk .



4 Tryk på filerne for at slette.

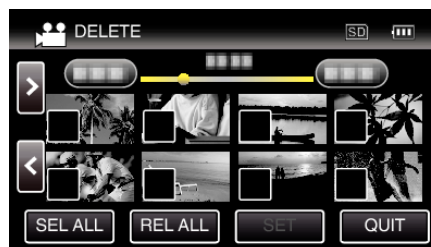

- ✓ kommer til syne på de valgte filer.
For at fjerne ✓ fra en fil, tryk på filen igen.
- Tryk på „SEL ALL“ for at vælge alle filer.
- Tryk på „REL ALL“ for at udløse alle valg.

5 Tryk „SET“.

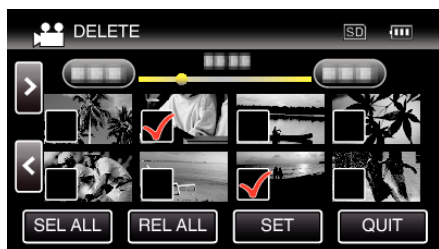

- Hvis der ingen fil er valgt, kan du ikke trykke på knappen „SET“.

6 Tryk „EXECUTE“ for at bekræfte sletningen.



- Når sletningen er gennemført, tryk „OK“.
- For at annullere sletningen, tryk på „QUIT“.

Beskyttelse af filer

Undgå at komme til at slette vigtige videoer/stillbilleder ved at beskytte dem. „Beskytte/Udløse beskyttelse af den aktuelt viste fil“ (☞ side. 63)
 „Beskytte/udløse beskyttelse af valgte filer“ (☞ side. 64)

FORSIGTIG :

- Når et lagermedie formateres, slettes beskyttede filer også.

Beskytte/Udløse beskyttelse af den aktuelt viste fil

Sådan beskyttes og fjernes beskyttelsen på den viste fil.

1 Tryk „MENU“.

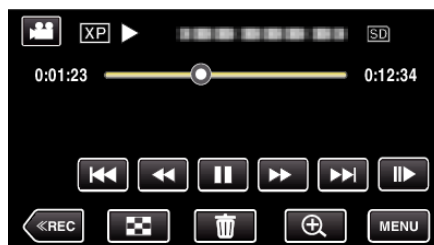

- Mens video-tilstanden vises på billedet, gælder de samme funktioner for stillbillede-tilstanden.

2 Tryk „EDIT“.

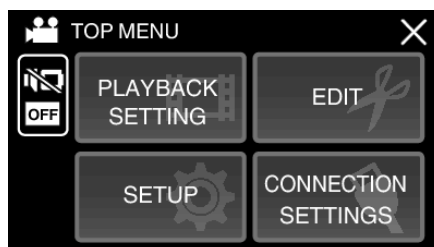

3 Tryk „PROTECT/CANCEL“.

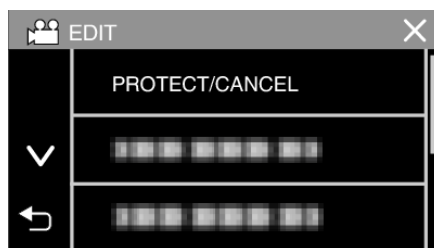

4 Tryk „YES“.



- Tryk ◀◀/▶▶ for at vælge den foregående eller næste fil.
- Efter indstillingen, tryk på „OK“.

Beskytte/udløse beskyttelse af valgte filer

Beskytter og fjerner beskyttelse på valgte filer.

1 Åbn LCD-skærmen.

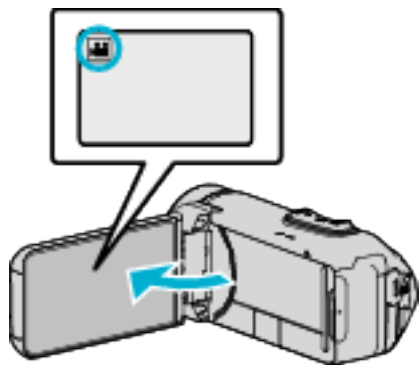

- Tryk på eller for at vælge video- eller stillbillede-tilstand.
- Tryk eller på optagelsesskærmen for at vise skifteskærmens tilstand.
Tryk for at ændre tilstanden til video .
- Tryk for at ændre tilstanden til stillbillede .

2 Tryk **PLAY** for at vælge afspilningstilstanden.

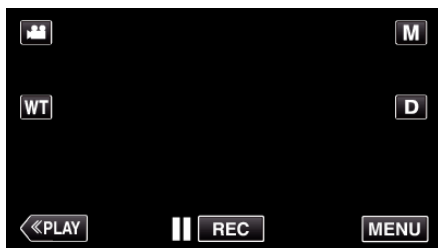

- Mens video-tilstanden vises på billedet, gælder de samme funktioner for stillbillede-tilstanden.

3 Tryk „MENU“.

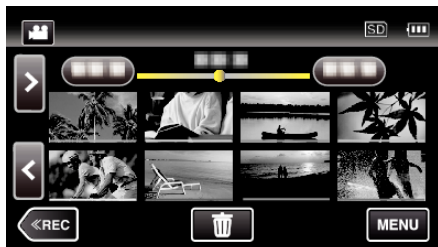

4 Tryk „EDIT“.

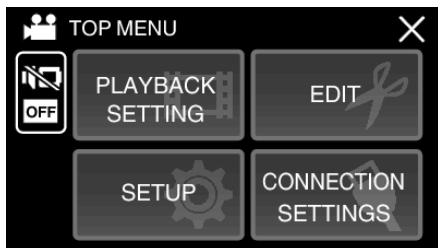

5 Tryk „PROTECT/CANCEL“.

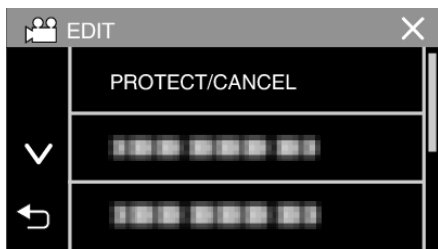

6 Tryk på filerne for at beskytte eller udløse beskyttelsen.



- ✓ kommer til syne på de valgte filer.
For at fjerne ✓ fra en fil, tryk på den igen.
- og ✓ bliver vist på de filer, som allerede er beskyttet.
For at udløse beskyttelsen af en fil, tryk på den fil, således at ✓ bliver fjernet.
- Tryk på „SEL ALL“ for at vælge alle filer.
- Tryk på „REL ALL“ for at udløse alle valg.

7 Tryk „SET“ for at gennemføre indstillingen.

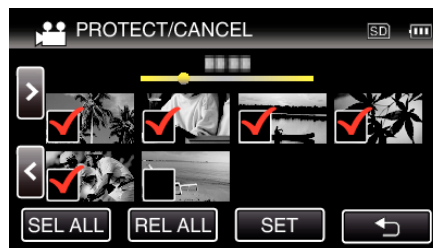

- Beskyttelsesmærker kommer til syne på de valgte filer.
Beskyttelsesmærkerne forsvinder fra de fravalgte filer.

Optagelse af stillbilleder i videoen under afspilning

Man kan tage stillbilleder af de scener, man kan lide i optagede videoer.

1 Åbn LCD-skærmen.

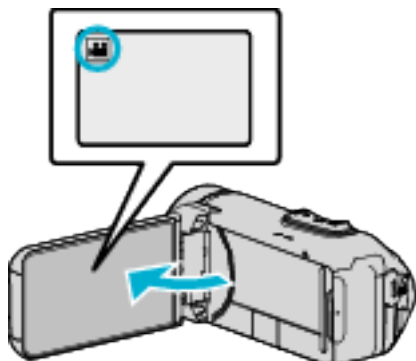

- Kontroller om optagelsestilstanden er .
- Hvis tilstanden er stillbillede, tryk på optagelsesskærmen for at vise skifteskærmens tilstand.
Tryk for at ændre tilstanden til video.

2 Tryk **PLAY** for at vælge afspilningstilstanden.

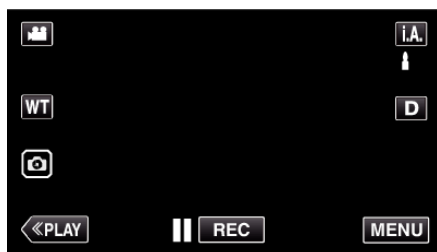

3 Tryk på den ønskede video.

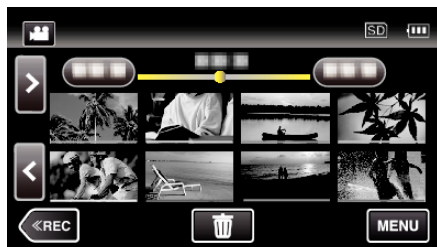

4 Tryk på pause **||** ved den ønskede scene under afspilning.

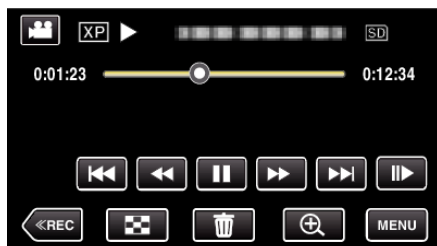

- Efter videoen er sat på pause, kan man finindstille, hvilket billede man vil have ved at bruge betjeningsknapperne afspilning af slowmotion fremad **||>** og afspilning af slowmotion tilbage **<||**.

5 Tryk på knappen .

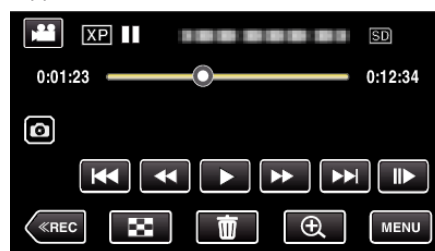

BEMÆRK :

- Stillbilleder bliver indfanget med en størrelse på 1920 × 1080.
- Indfangede stillbilleder bliver gemt i det medie, hvor videoen bliver afspillet fra.

Optagelse af en del af videoen (TRIMMING)

Vælg den ønskede del af en video, og gem den som en ny videofil.

- Den originale video forbliver på dens eksisterende plads.

1 Åbn LCD-skærmen.

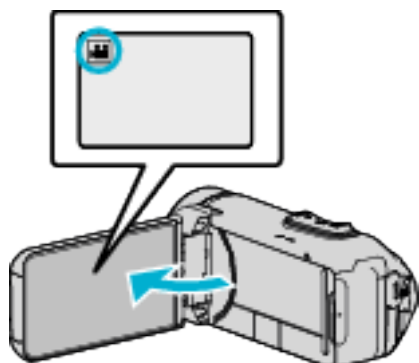

- Kontroller om optagelsestilstanden er .
- Hvis tilstanden er stillbillede, tryk på optagelsesskærmen for at vise skifteskærmens tilstand. Tryk for at ændre tilstanden til video.

2 Tryk for at vælge afspilningstilstanden.

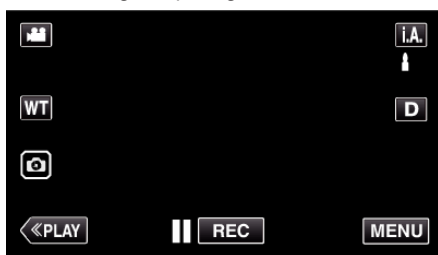

3 Tryk „MENU“.



4 Tryk „EDIT“.

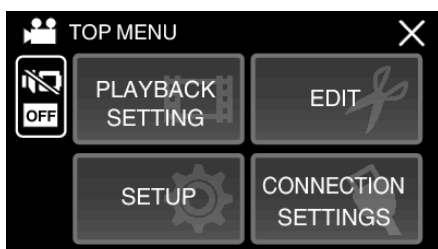

5 Tryk „TRIMMING“.

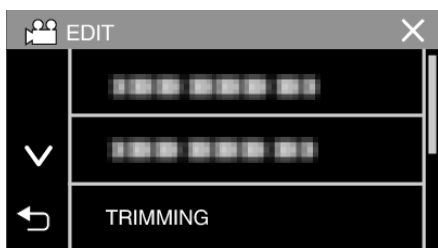

6 Tryk på den video, som skal redigeres.

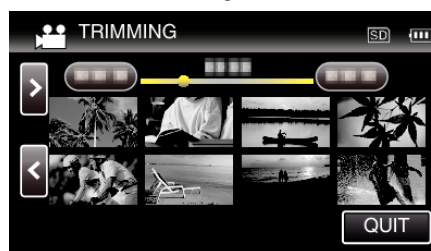

7 Tryk på for at sætte afspilningen på pause ved den ønskede startpunkt, og tryk derefter på „A“.

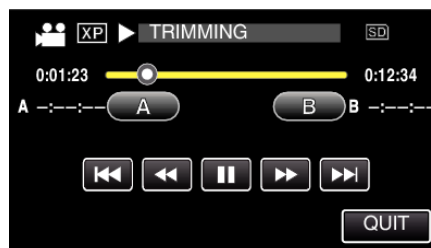

- Når der er trykket på „A“ er startpunktet indstillet.
- Efter indstilling af startpunktet, tryk på for at fortsætte afspilningen.

8 Tryk på for at sætte afspilningen på pause ved det ønskede slutpunkt, og tryk derefter på „B“.

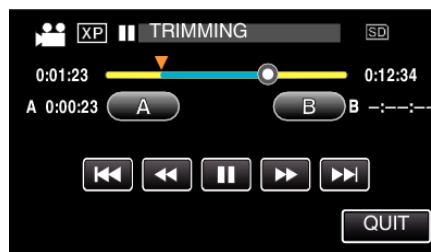

- Når der er trykket på „B“ er slutpunktet indstillet.
- For at genstille start- eller slutpunktet, tryk på „A“ eller „B“ ved den ønskede scene (position).
- Du kan finjustere positionen ved at trykke på og , mens afspilning er sat på pause.

9 Tryk „SET“.

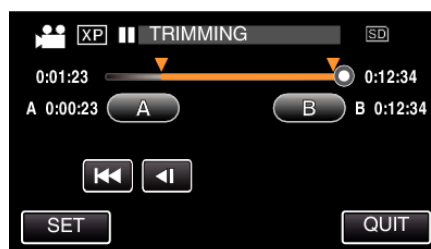

- Når der er trykket på „SET“ er beskæringspunktet bekræftet.

10 Tryk „YES“.



- Efter kopieringen, tryk på „OK“.
- Når kopieringen er færdig, tilføjes den kopierede fil til indeksskærmen.

BEMÆRK :

- Delingspunktet kan afvige en smule i forhold til den valgte scene.

Overspilning af filer til en disk, som er koblet til en Blu-ray-optager

Du kan kopiere videoer i HD-kvalitet ved at tilslutte en AVCHD-kompatibel Blu-ray-optager til denne enhed via et USB-kabel. For detaljer om oprettelse af disken, se betjeningsvejledningen til din Blu-ray-optager.

- Denne funktion kan ikke udføres, hvis den resterende batterikapacitet ikke er tilstrækkelig. Oplad først batteriet helt.

1 Åbn terminaldækslet.

2 Kobl til en Blu-ray-optager.

- Tilslut det USB-kabel, der følger med denne enhed.
- Før du foretager tilslutning, skal du lukke LCD-skærmen for at slukke denne enhed.

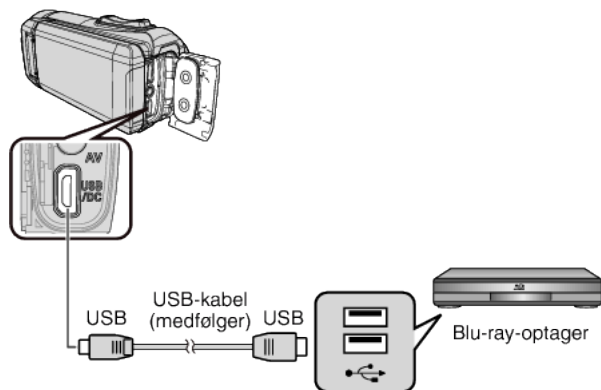

3 Åbn LCD-skærmen.

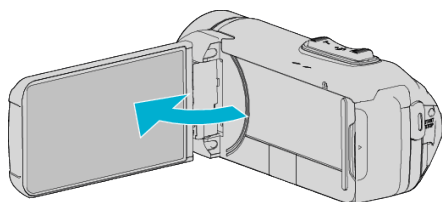

- Denne enhed tænder og „SELECT DEVICE“-skærmen kommer frem.

4 Tryk „CONNECT TO OTHER“.



- Den følgende skærm bliver vist når kameraets betjening er gennemført.



- Funktionerne skal foretages på Blu-ray-optageren når skærmen skifter.

5 Udfør overspilning på Blu-ray-optageren.

- Se også Blu-ray-optagerens brugervejledning.
- Efter endt kopiering skal du lukke LCD-skærmen på denne enhed og kontrollere, at lampen POWER/ACCESS går ud, før du frakobler USB-kablet. Der kan ikke foretages funktioner på denne enhed, før USB-kablet er blevet frakoblet.

Kopiering til Windows PC

Du kan kopiere filer til en computer vha. den medfølgende software.

Diske kan også oprettes ved hjælp af computerens dvd- eller Blu-ray-drev.

Hvis den medfølgende software ikke er installeret, bliver enheden genkendt som et eksternt lagermedie, når det forbindes.

BEMÆRK :

- For at kunne optage til cd'er, eller et dvd eller Blu-ray-drev skal den anvendte computer have et dvd-drev, der kan brænde dvd'er.
- For at oprette DVD-videodiske ved hjælp af den medfølgende software er det nødvendigt at installere den ekstra software (software til oprettelse af DVD-video).

Du kan finde yderligere oplysninger på Pixela's hjemmeside.

<http://www.pixela.co.jp/oem/jvc/mediabrowser/e/>

- Sikkerhedskopiering af filer med andre softwares understøttes ikke.

Problemer med at anvende den medfølgende software Everio MediaBrowser 4

Kontakt kundeservicecenteret nedenfor.

- Pixela Bruger Support Center

Telefon	USA og Canada (Engelsk): +1-800-458-4029 (gratis) Europa (Storbritannien, Tyskland, Frankrig og Spanien) (Engelsk): +800-1532-4865 (gratis) Andre lande i Europa (Engelsk): +44-1489-564-764 Asien (Filippinerne) (Engelsk): +63-2-438-0090
Hjemmeside	http://www.pixela.co.jp/oem/jvc/mediabrowser/e/

- For yderligere information om hvordan man bruger softwaren, henvises der til „MediaBrowser Help“ i „Help“ menuen Everio MediaBrowser 4.

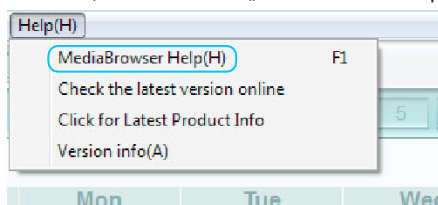

Kontrol af systemkrav (vejledning)

Windows 10

- 1 Højreklik på „startknap“, vælg derefter, og klik på „System“.

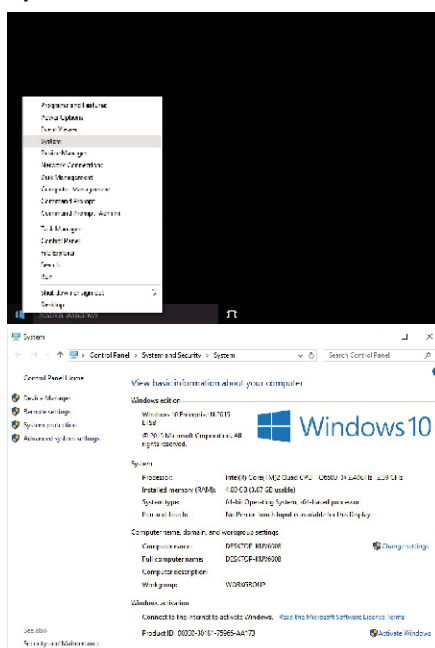

- Hvis ikonet „This PC“ vises på skrivebordet, skal du højreklikke på ikonet og vælge „Properties“ i menuen for at få vist oplysningerne om computeren.

Windows 8/Windows 8.1

- 1 Få vist „Apps“.
(I Windows 8) Klik på figuren „Search“.
(I Windows 8.1) Klik på .

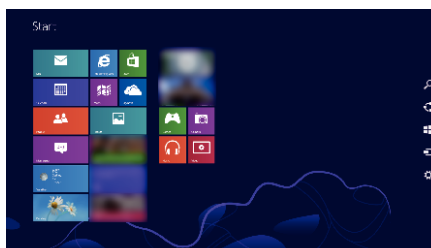

- 2 Højreklik på „Computer“ eller „PC“ i menuen „Windows System Tool“ for at vælge afkrydsningsfeltet.

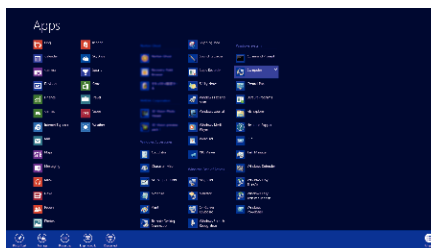

- 3 Klik på „Properties“ på nederste bjælke for at få det vist.

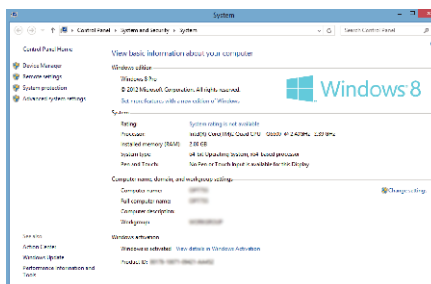

- Hvis ikonet „Computer“ vises på skrivebordet, skal du højreklikke på ikonet og vælge „Properties“ i menuen for at få vist oplysningerne om computeren.

Windows 7

1 Klik på startknappen.

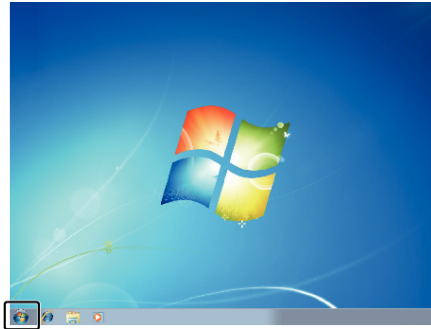

2 Højreklik på Computer.

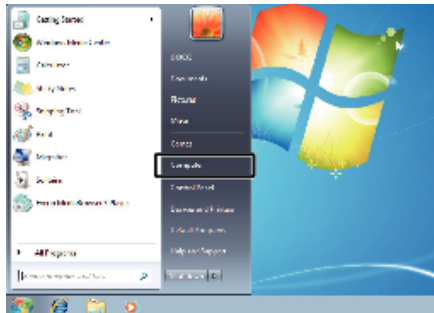

3 Klik „Egenskaber“.

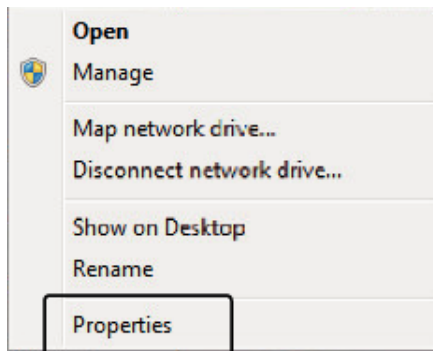

4 Kontrollér punkterne med nedenstående tabel.

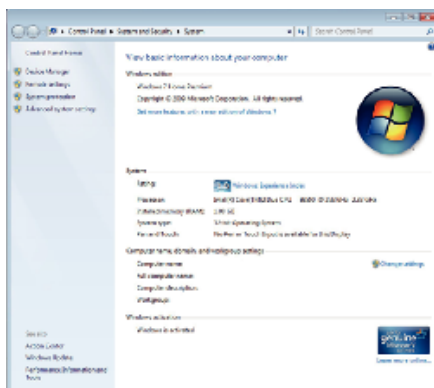

	Windows 10/Windows 8/Windows 8.1	Windows 7
Operativsystem	Windows 10 64 bit Windows 10 Home eller Windows 10 Pro (Forudinstallerede versioner, kun skrivebordsindstilling) Windows 8 64 bit Windows 8 eller Windows 8 Pro (Forudinstallerede versioner, kun skrivebordsindstilling) Windows 8.1 64 bit Windows 8.1 eller Windows 8.1 Pro (Forudinstallerede versioner, kun skrivebordsindstilling)	Windows 7 32/64-bit Home Premium (kun forud installerede versioner) Service Pack 1
CPU	Intel Core Duo CPU mindst 1,66 GHz eller derover (Intel Core 2 Duo, CPU mindst 2,13 GHz eller derover anbefales)	Intel Core Duo CPU mindst 1,66 GHz eller derover (Intel Core 2 Duo, CPU mindst 2,13 GHz eller derover anbefales)
RAM	Mindst 2 GB	Mindst 2 GB
Redigering af video	Intel Core i7, CPU 2,53 GHz eller højere anbefales	Intel Core i7, CPU 2,53 GHz eller højere anbefales

■ Andre krav

Display: 1024×768 pixels eller over (1280×1024 pixels eller over anbefales)

Grafisk: Intel G965 eller derover anbefales

BEMÆRK :

- Der er ingen garanti for at den medfølgende software fungerer, hvis din computer ikke overholder ovennævnte systemkrav.
- For yderligere oplysninger, kontakt til pc-producent.

Installering af den medfølgende software (Indbygget)

Du kan vise de optagede billeder i kalenderformat og udføre redigering med den medfølgende software.

- Denne funktion kan ikke udføres, hvis den resterende batterikapacitet ikke er tilstrækkelig. Oplad først batteriet helt.

Forberedelser

Forbind dette apparat til en computer med et USB-kabel.

Windows 10

- 1 Åbn terminaldækslet.
- 2 Tilslut til din PC med det medfølgende USB-kabel.
 - Før du tilslutter kablet, skal du lukke LCD-skærmen for at slukke denne enhed.

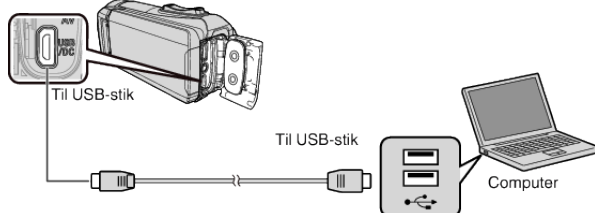

- 3 Åbn LCD-skærmen.

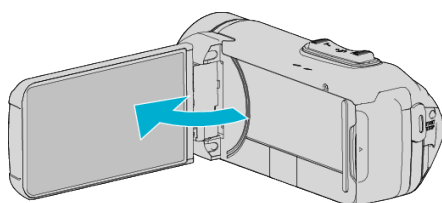

- Denne enhed tænder og „SELECT DEVICE“-menuen kommer frem.

- 4 Tryk „CONNECT TO PC“.



- 5 Tryk „PLAYBACK ON PC“.



- Kobl USB-kablet fra for at vende tilbage til skærmen for optagelse eller afspilning.
- „Everio Software Setup“ kommer til syne på computeren. Funktionerne skal foretages på computeren efter skærmen skifter.

- 6 Udfør følgende handlinger på din computer.

- 1 Åbn „Startmenu“, og klik derefter på „All apps“.



- 2 Klik på „This PC“ i menuen „Windows System“.



- Hvis ikonet „This PC“ vises på skrivebordet, skal du dobbeltklikke på ikonet for at åbne „This PC“.

- 3 Dobbeltklik på ikonet „JVCCAM_APP“ i „Devices with Removable Storage“.

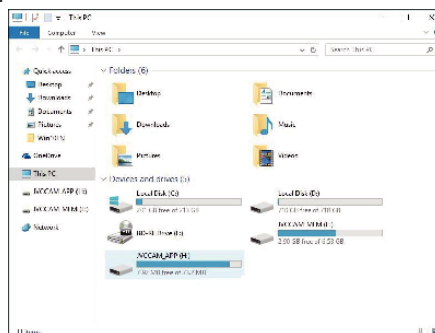

- 4 Dobbeltklik på „install (eller Install.exe)“.

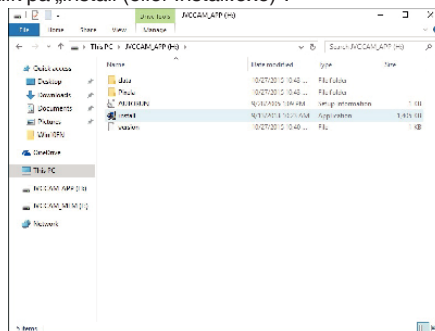

- 5 Klik på „Yes“ på skærmen Brugerkontostyring.

- „Software Setup“ vises efter et stykke tid.

- 7 Klik „Everio MediaBrowser 4“.

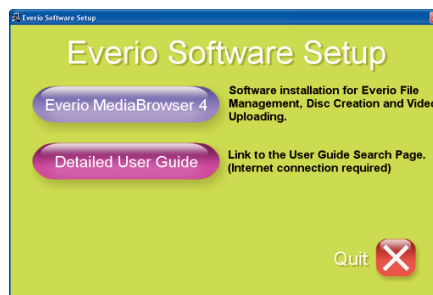

- Følg instruktionerne på skærmen for at gøre installationen færdig.

8 Klik „Finish“.

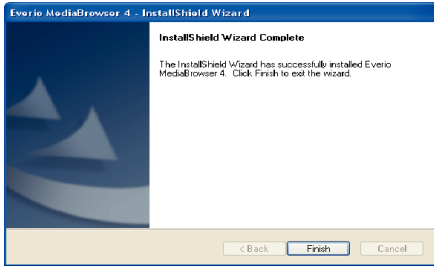

9 Klik „QUIT“.



- Installationen er fuldført, og der oprettes to ikoner på skrivebordet.

10 Fjern denne enhed fra din PC.

„Frakobling af enheden fra computeren“ (side 76)

BEMÆRK :

- Hvis „Everio Software Setup“ ikke kommer til syne, dobbeltklik „JVCCAM_APP“ i „Denne Computer“ eller „Computer“, og dobbeltklik derefter på „install (eller Install.exe)“.
- Hvis dialogboksen AutoPlay kommer til syne, vælg „Åbn mappen med de ønskede filer“ og klik „OK“. Klik derefter på „install (eller Install.exe)“ i mappen.

Windows 8/Windows 8.1

1 Åbn terminaldækslet.

2 Tilslut til din PC med det medfølgende USB-kabel.

- Før du tilslutter kablet, skal du lukke LCD-skærmen for at slukke denne enhed.

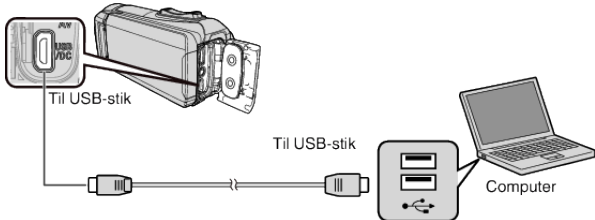

3 Åbn LCD-skærmen.

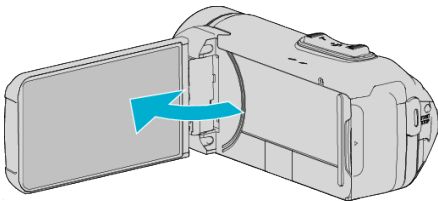

- Denne enhed tænder og „SELECT DEVICE“-menuen kommer frem.

4 Tryk „CONNECT TO PC“.



5 Tryk „PLAYBACK ON PC“.



- Kobl USB-kablet fra for at vende tilbage til skærmen for optagelse eller afspilning.
- „Everio Software Setup“ kommer til syne på computeren. Funktionerne skal foretages på computeren efter skærmen skifter.

6 Udfør følgende handlinger på din computer.

1 Få vist „Apps“.

(I Windows 8) Klik på figuren „Search“.

(I Windows 8.1) Klik på [Start].

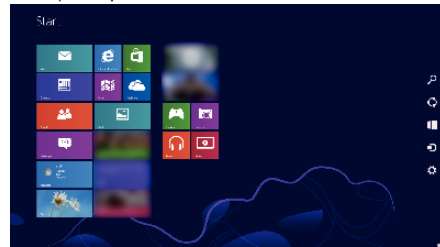

2 Klik på „Computer“ eller „PC“ i menuen „Windows System Tool“.

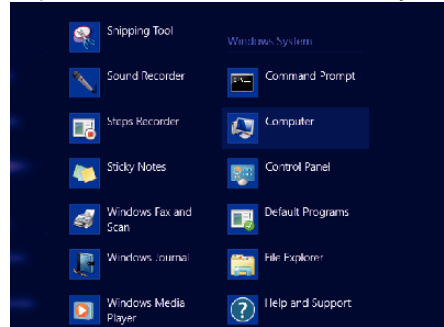

- Hvis ikonet „Computer“ vises på skrivebordet, skal du dobbeltklikke på ikonet for at åbne „Computer“.

3 Dobbeltklik på ikonet „JVCCAM_APP“ i „Devices with Removable Storage“.

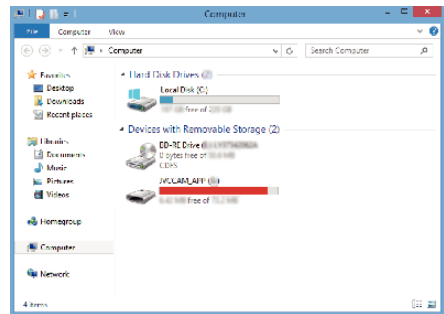

4 Dobbeltklik på „install (eller Install.exe)“.

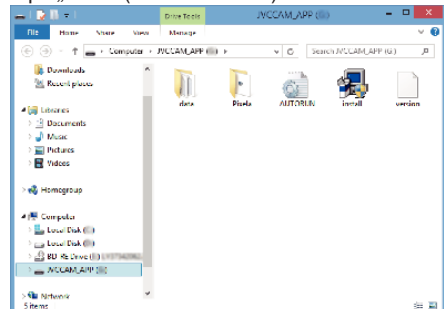

5 Klik på „Yes“ på skærmen Brugerkontostyring.

- „Software Setup“ vises efter et stykke tid.

7 Klik „Everio MediaBrowser 4“.

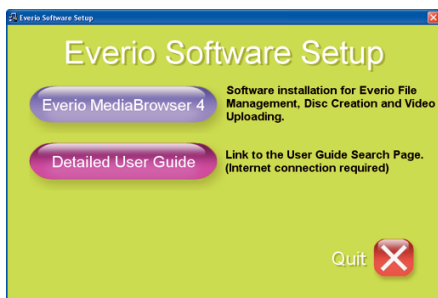

- Følg instruktionerne på skærmen for at gøre installationen færdig.

8 Klik „Finish“.

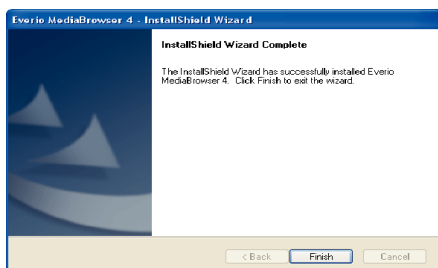

9 Klik „QUIT“.



- Installationen er fuldført, og der oprettes to ikoner på skrivebordet.

10 Fjern denne enhed fra din PC.

„Frakobling af enheden fra computeren“ (s. side. 76)

BEMÆRK :

- Hvis „Everio Software Setup“ ikke kommer til syne, dobbeltklik „JVCCAM_APP“ i „Denne Computer“ eller „Computer“, og dobbeltklik derefter på „install (eller Install.exe)“.
- Hvis dialogboksen AutoPlay kommer til syne, vælg „Åbn mappen med de ønskede filer“ og klik „OK“. Klik derefter på „install (eller Install.exe)“ i mappen.

Windows 7

1 Åbn terminaldækslet.

2 Tilslut til din PC med det medfølgende USB-kabel.

- Før du tilslutter kablet, skal du lukke LCD-skærmen for at slukke denne enhed.

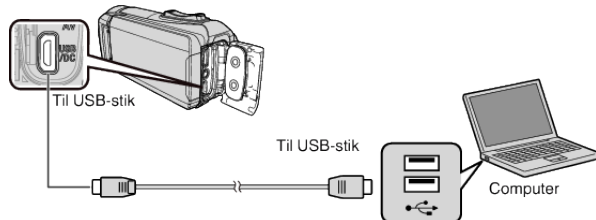

3 Åbn LCD-skærmen.

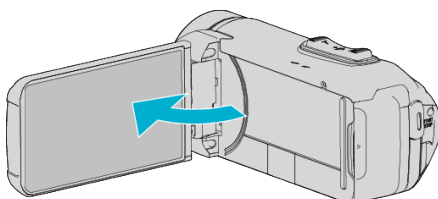

- Denne enhed tænder og „SELECT DEVICE“-menuen kommer frem.

4 Tryk „CONNECT TO PC“.



5 Tryk „PLAYBACK ON PC“.

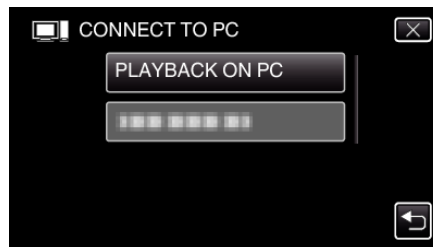

- „Everio Software Setup“ kommer til syne på computeren. Funktionerne skal foretages på computeren efter skærmen skifter.

6 Udfør følgende handlinger på din computer.

- 1 Klik på „Åbn mappen med de ønskede filer“ i dialogboksen for automatisk afspilning, og dobbeltklik derefter på „install.exe“.
- 2 Klik på „Yes“ på skærmen Brugerkontostyring.

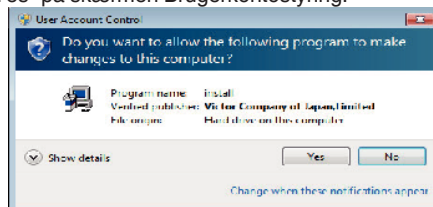

- „Software Setup“ vises efter et stykke tid.
- Hvis den ikke vises, skal du dobbeltklikke på „JVCCAM_APP“ i „Computer“ eller „Denne Computer“ og derefter dobbeltklikke på „install.exe“.

7 Klik „Everio MediaBrowser 4“.

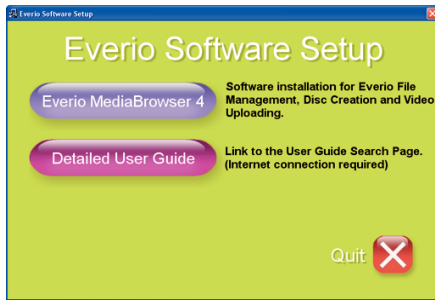

- Følg instruktionerne på skærmen for at gøre installationen færdig.

8 Klik „Finish“.

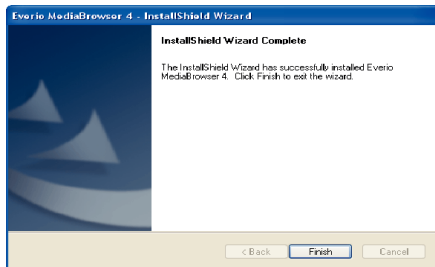

9 Klik „QUIT“.



- Installationen er fuldført, og der oprettes to ikoner på skrivebordet.

10 Fjern denne enhed fra din PC.

„Frakobling af enheden fra computeren“ (side. 76)

BEMÆRK :

- Hvis „Everio Software Setup“ ikke kommer til syne, dobbeltklik „JVCCAM_APP“ i „Denne Computer“ eller „Computer“, og dobbeltklik derefter på „install (eller Install.exe)“.
- Hvis dialogboksen AutoPlay kommer til syne, vælg „Åbn mappen med de ønskede filer“ og klik „OK“. Klik derefter på „install (eller Install.exe)“ i mappen.

Sikkerhedskopiering af alle filer

Kontrollér at der er tilstrækkelig ledig plads på computerens harddisk (HDD) før sikkerhedskopieringen påbegyndes.

Sikkerhedskopieringen starter ikke, hvis der ikke er tilstrækkelig ledig plads.

- Denne funktion kan ikke fuldføres, hvis den resterende batterikapacitet ikke er tilstrækkelig. Oplad først batteriet helt.

1 Åbn terminaldækslet.

2 Tilslut til din PC med det medfølgende USB-kabel.

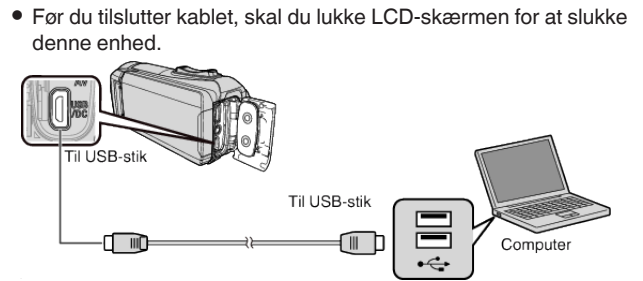

- Før du tilslutter kablet, skal du lukke LCD-skærmen for at slukke denne enhed.

3 Åbn LCD-skærmen.

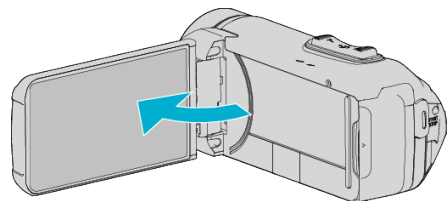

- Denne enhed tænder og „SELECT DEVICE“-menuen kommer frem.

4 Tryk „CONNECT TO PC“.



5 Tryk „BACK UP“.

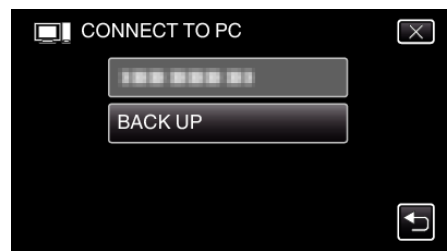

- Kobl USB-kablet fra for at vende tilbage til skærmen for optagelse eller afspilning.
- Den medfølgende software Everio MediaBrowser 4 starter på computeren. De følgende handlinger skal udføres på computeren.

6 Vælg billedfilens kilde.

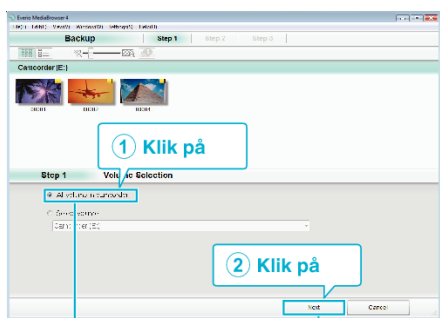

Klik på „Next“

Klik på „All volume in camcorder“

7 Start sikkerhedskopiering.

Gem til (pc)

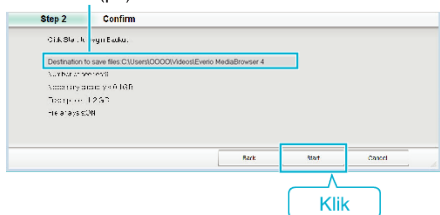

- Sikkerhedskopiering starter.

8 Når sikkerhedskopieringen er gennemført, klik „OK“.

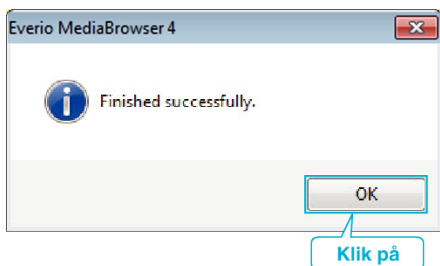

9 Fjern denne enhed fra din PC.

BEMÆRK :

- Indsæt SD-kortet, videoer og stillbilleder er lagret på, i enheden, inden sikkerhedskopieringen gennemføres.
- Hvis du oplever problemer med den medfølgende Everio MediaBrowser 4, bedes du kontakte „Pixela User Support Center“.

Telefon	USA og Canada (Engelsk): +1-800-458-4029 (gratis) Europa (Storbritannien, Tyskland, Frankrig og Spanien) (Engelsk): +800-1532-4865 (gratis) Andre lande i Europa (Engelsk): +44-1489-564-764 Asien (Filippinerne) (Engelsk): +63-2-438-0090
Hjemmeside	http://www.pixela.co.jp/oem/jvc/mediabrowser/e/

- Slet uønskede videoer før sikkerhedskopiering.
Det tager tid at sikkerhedskopiere mange videoer.

„Sletning af uønskede filer“ (side. 62)

Frakobling af enheden fra computeren

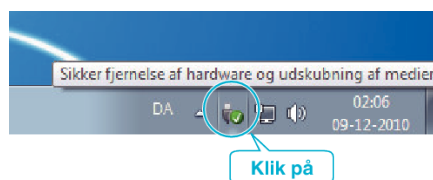

- 1 Klik „Sikker fjernelse af hardware og udskubning af medier“.
- 2 Klik på alle „JVCCAM~“.
- 3 Tag USB-kablet ud og luk LCD-skærmen.

Organisering af filer

Når filerne er sikkerhedskopieret, kan du organisere dem ved at give dem etiketter som „Familietur“ eller „Sportsstævne“. Dette er brugbart ikke kun til at oprette dvd'er, men også til at gennemse filer.

1 Dobbeltklik på Everio MediaBrowser 4-ikonet.

- Det medfølgende software starter.



2 Få vist den måned, du vil organisere filer for.

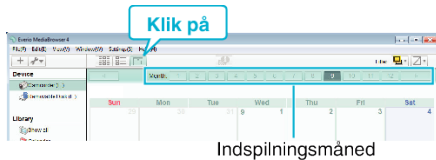

3 Opret en brugerliste.



1 Skriv navnet på den nye brugerliste

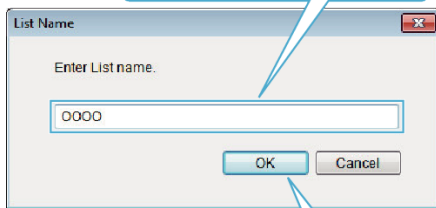

2 Klik på

- En ny brugerliste tilføjes til biblioteket over brugerlister.

4 Klik på indspilningsdagen.

- Med miniaturebilleder vises det, hvilke filer der blev optaget den dag.

Indspilningsdato

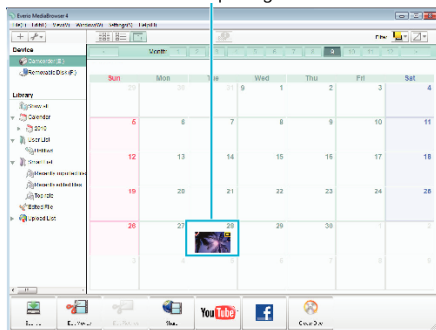

5 Tilføj filer til den oprettede brugerliste.

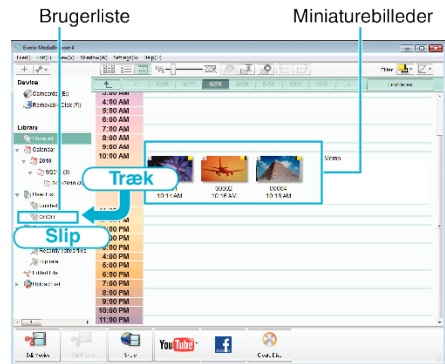

Identificering af video eller stillbillede :

- Du kan vælge filer ved hjælp af „VÆLG“-menuen i det øverste højre hjørne af skærmen.
- Kontroller video/stillbillede-ikonet i det øverste højre hjørne af miniaturebilledet.



BEMÆRK :

- Hvis du oplever problemer med den medfølgende Everio MediaBrowser 4, bedes du kontakte „Pixela User Support Center“.

Telefon	USA og Canada (Engelsk): +1-800-458-4029 (gratis) Europa (Storbritannien, Tyskland, Frankrig og Spanien) (Engelsk): +800-1532-4865 (gratis) Andre lande i Europa (Engelsk): +44-1489-564-764 Asien (Filippinerne) (Engelsk): +63-2-438-0090
Hjemmeside	http://www.pixela.co.jp/oem/jc/mediabrowser/e/

Optagelse af videoer til dvd

Kopier de seneste filer, der er organiseret via brugerlisten, til diske.

- 1 Indsæt en ny disk i computerens dvd-drev, som kan indspilles.
- 2 Vælg den ønskede brugerliste.

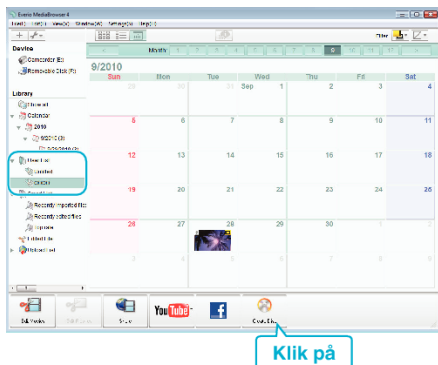

- 3 Vælg disktype.

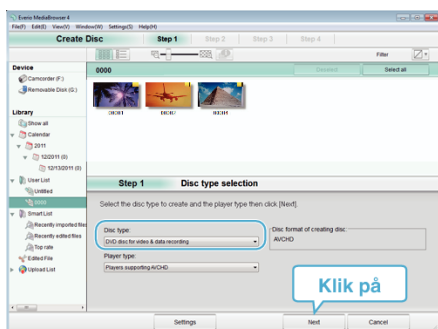

- 4 Vælg de filer, der skal kopieres til disken i rækkefølge.

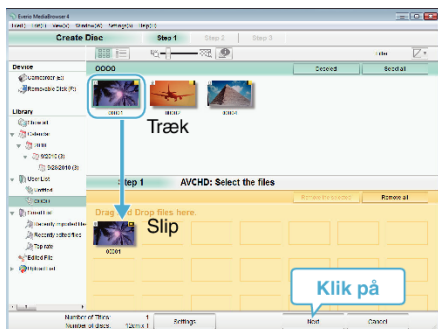

- Klik på „Settings“ for at vælge disktype.
- Klik på „Select all“ for at vælge alle de viste filer.
- Klik „Next“ efter at have valgt filer.

- 5 Indstil titlen på den øverste menu af disken.

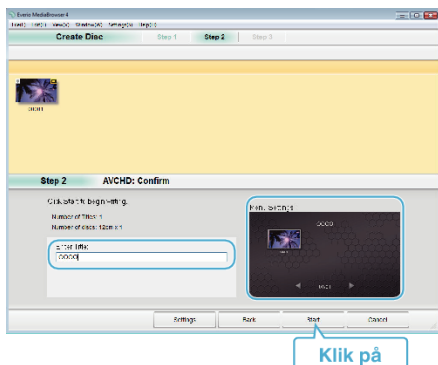

- Klik på „Settings“ for at vælge menuens baggrund.
- Efter indstillingen, klik på „Start“.

- 6 Når kopieringen er færdig, klik på „OK“.

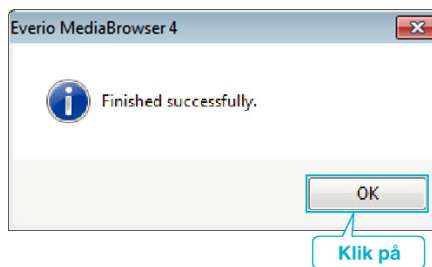

BEMÆRK :

- Disse typer dvd'er kan bruges med den medfølgende software Everio MediaBrowser 4.
 - DVD-R
 - DVD-R DL
 - DVD-RW
 - DVD+R
 - DVD+R DL
 - DVD+RW
- Følgende formater er understøttet af den medfølgende software Everio MediaBrowser 4.
 - AVCHD
 - DVD-video*

* For at oprette DVD-videodiske ved hjælp af den medfølgende software er det nødvendigt at installere den ekstra software (software til oprettelse af DVD-video).

Du kan finde yderligere oplysninger på Pixela's hjemmeside.

<http://www.pixela.co.jp/oem/jvc/mediabrowser/e/>

- Anvend kommercielt tilgængelig software til at oprette en Blu-ray-disk.
- Brug Everio MediaBrowser 4-afspilleren til at afspille den AVCHD-disk. Se hjælpefilen for den medfølgende Everio MediaBrowser 4 software for information om betjening.
- Når der kopieres videoer, der er optagede i UXP-tilstand, til opretning af en AVCHD disk, skal videoerne konverteres til XP-optagelsestilstand, inden de kopieres. Det kan derfor tage længere tid end kopiering af videoer, der er optaget i andre tilstande.
- For at se hjælpefilen for Everio MediaBrowser 4, vælg „Help“ fra Everio MediaBrowser 4ens menulinje eller tryk F1 på tastaturet.
- Hvis du oplever problemer med den medfølgende Everio MediaBrowser 4, bedes du kontakte „Pixela User Support Center“.

Telefon	USA og Canada (Engelsk): +1-800-458-4029 (gratis) Europa (Storbritannien, Tyskland, Frankrig og Spanien) (Engelsk): +800-1532-4865 (gratis) Andre lande i Europa (Engelsk): +44-1489-564-764 Asien (Filippinerne) (Engelsk): +63-2-438-0090
Hjemmeside	http://www.pixela.co.jp/oem/jvc/mediabrowser/e/

Sikkerhedskopiering af filer uden brug af den medfølgende software

Kopier filerne til en computer ved hjælp af den følgende metode.

- Denne funktion kan ikke fuldføres, hvis den resterende batterikapacitet ikke er tilstrækkelig. Oplad først batteriet helt.

1 Åbn terminaldækslet.

2 Tilslut til din PC med det medfølgende USB-kabel.

- Før du tilslutter kablet, skal du lukke LCD-skærmen for at slukke denne enhed.

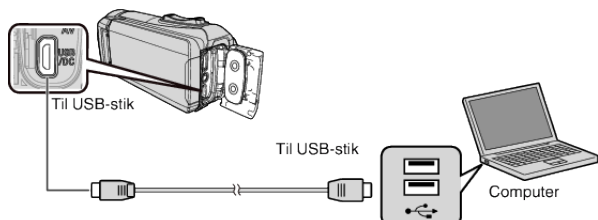

3 Åbn LCD-skærmen.

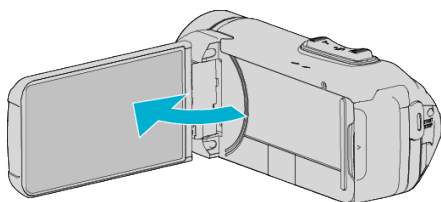

- Denne enhed tænder og „SELECT DEVICE“-menuen kommer frem.

4 Tryk „CONNECT TO PC“.



5 Tryk „PLAYBACK ON PC“.



- Kobl USB-kablet fra for at vende tilbage til skærmen for optagelse eller afspilning.
- Luk Everio MediaBrowser 4 programmet, hvis det starter.
- Den følgende skærm bliver vist når kameraets betjening er gennemført.

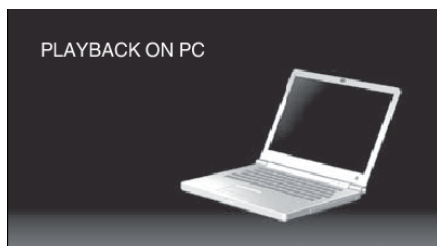

- Funktionerne skal foretages på computeren efter skærmen skifter.

6 (Windows10)

Klik på „Denne PC“ i „Windows System“, og klik derefter på ikonet „JVCCAM_SD“ i „Denne PC“.

(Windows 8/8.1)

Højreklik „Computer“ i menuen „Windows System Tool“ for at vælge afkrydsningsfeltet, og klik derefter på ikonet „JVCCAM_SD“.

(Windows 7)

Vælg „Computer“ i menuen „Start“, og klik derefter på ikonet „JVCCAM_SD“.

- Åbn mappen med de ønskede filer.

„Lister over filer og mapper“ (side. 80)

7 Kopier filerne til en mappe på computeren (skrivebord, osv.).

FORSIGTIG :

- Når kameraet og computeren er forbundet med et USB-kabel, er det optagede medie et læselager.

BEMÆRK :

- For at redigere/vise filerne, brug den software, der understøtter AVCHD (video)/JPEG (stillbillede)-filer.
- Ovenstående handlinger på computeren kan variere efter hvilket system, der bruges.

Frakobling af enheden fra computeren

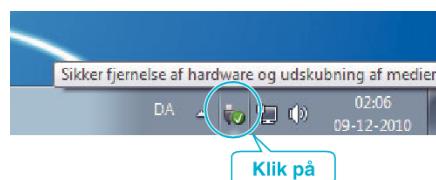

1 Klik „Sikker fjernelse af hardware og udskubning af medier“.

2 Klik på alle „JVCCAM~“.

3 Tag USB-kablet ud og luk LCD-skærmen.

Kopiering

Lister over filer og mapper

Mapper og filer oprettes i SD-kortet, som vist nedenfor.
De bliver kun oprettet, når det er nødvendigt.

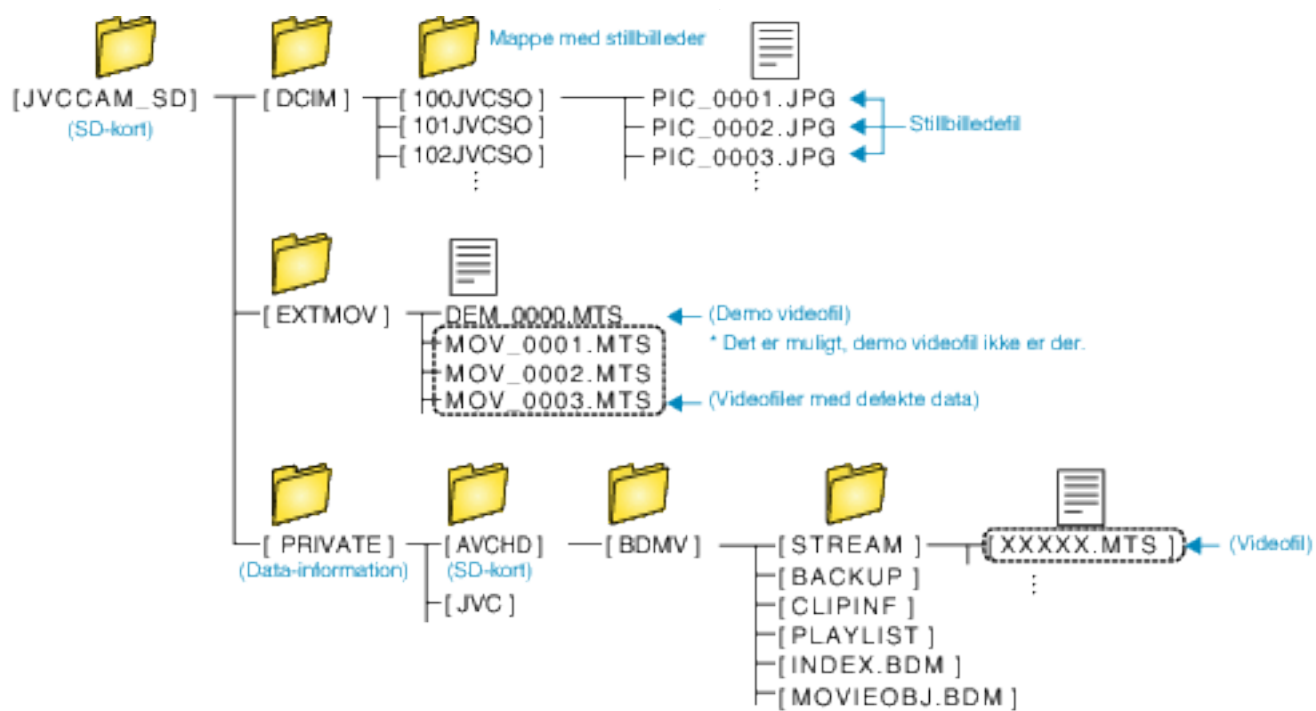

FORSIGTIG :

- Når kameraet og computeren er forbundet med et USB-kabel, er det optagede medie et læselager.

Kopiering til Mac-computer

Kopier filerne til en Mac computer ved hjælp af den følgende metode.

FORSIGTIG :

- Denne funktion kan ikke fuldføres, hvis den resterende batterikapacitet ikke er tilstrækkelig. Oplad først batteriet helt.

- 1 Åbn terminaldækslet.
- 2 Tilslut til din PC med det medfølgende USB-kabel.
 - Før du tilslutter kablet, skal du lukke LCD-skærmen for at slukke denne enhed.

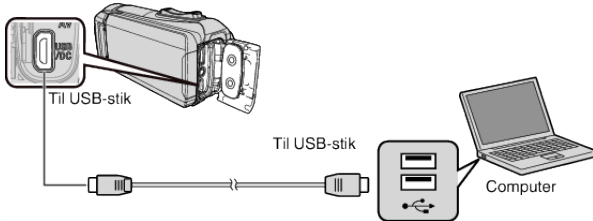

- 3 Åbn LCD-skærmen.

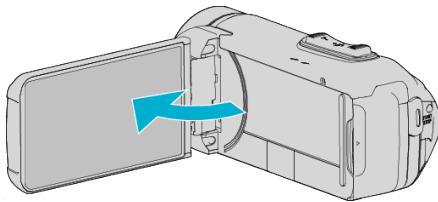

- 4 Tryk „CONNECT TO PC“.



- 5 Tryk „PLAYBACK ON PC“.

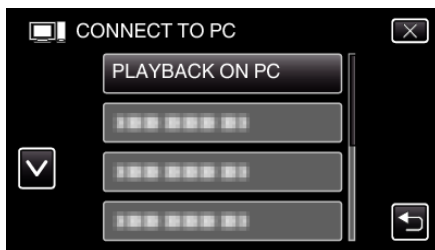

- Kobl USB-kablet fra for at vende tilbage til skærmen for optagelse eller afspilning.
- Den følgende skærm bliver vist når kameraets betjening er gennemført.

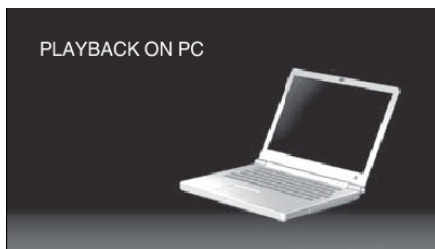

- „JVCCAM_MEM“ eller „JVCCAM_SD“ ikonet bliver vist på skrivebordet.

- 6 Indlæs billedfilen i iPhoto.
 - iPhoto starter automatisk, og der vises videoer optaget på kameraet. Indlæs de nødvendige billeder.
 - Videoer indlæst ved hjælp af iPhoto kan ikke redigeres med iMovie. For at redigere videoer skal du indlæse filerne fra iMovie.
- 7 Redigér videoen ved hjælp af iMovie.
 - Kør iMovie, og indlæs de nødvendige videoer i iMovie.
 - Videoer indlæst ved hjælp af iPhoto kan ikke importeres til iMovie.
 - For detaljer om betjening af iMovie, se hjælpefilen for iMovie.

FORSIGTIG :

- Fjern ikke kablet, og sluk ikke for denne enhed, før indlæsningen af billeder er færdig.
- Når kameraet og computeren er forbundet med et USB-kabel, er det optagede medie et læselager.
- MTS-filer, som er kopieret til en Mac-computer kan ikke importeres til iMovie. For at bruge MTS-filer med iMovie, skal du importere filerne ved hjælp af iMovie.

BEMÆRK :

- For at redigere/visse filerne, brug den software, der understøtter AVCHD (video)-filer.
- Når enheden er fjernet fra pc'en, så træk ikonet „JVCCAM_MEM“ eller „JVCCAM_SD“ på skrivebordet over i papirkurven.

iMovie og iPhoto

Du kan importere filer fra denne enhed til en computer ved hjælp af Apples iMovie '8, iMovie '9, iMovie '11, iMovie version 10 (video) eller iPhoto (stillbillede).

For PC'ens styresystem ved iMovie og iPhoto, kontrollér oplysningerne fra Apple.

- For de seneste oplysninger om iMovie eller iPhoto, se Apple-websitet.
- For en nærmere beskrivelse om hvordan du anvender iMovie eller iPhoto, se hjælpefilen for de respektive softwares.
- Der er ingen garanti for, at funktionerne vil virke med alle computeromgivelser.

Anvendelse af menuen

Følgende menu er tilgængelig på denne enhed.

- TOP MENU: En menu, som indeholder alle de elementer, som er specifikke til optagelse af videoer, stillbilleder, tilstande til afspilning af videoer og stillbilleder.

Betjening af topmenuen

Du kan konfigurere de forskellige indstillinger med menuen.

- 1 Tryk „MENU“.

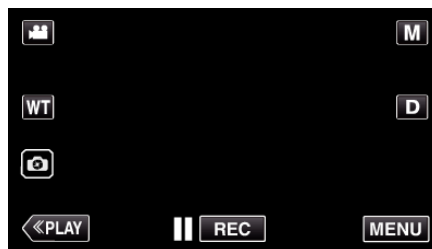

- Top-menuen kommer til syne.
- Menuen ser anderledes ud i forskellige tilstande.

- 2 Tryk på den ønskede menu.

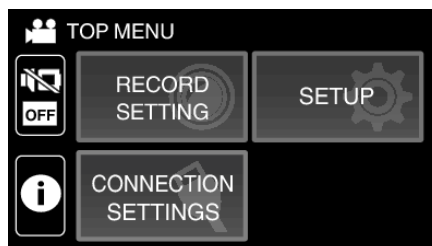

- 3 Tryk på den ønskede indstilling.

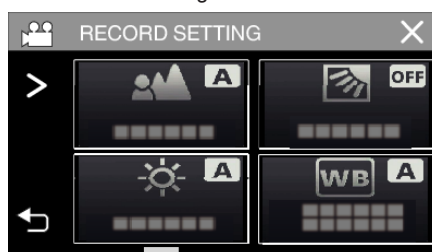

BEMÆRK :

- For at vise den foregående/næste menu
Tryk < eller >.
- For at returnere til den foregående skærm
Tryk ↶.
- Sådan forlades skærmen
Tryk X (afslut).

RECORD SETTING Menu (video)



FOCUS

Fokus kan justeres manuelt.

„Manuel justering af fokus (FOKUS)“ (☞ side. 28)

*Bliver kun vist i manuel indspilningstilstand.

BRIGHTNESS ADJUST

Justerer skærmens overordnede lysstyrke.

„Justering af lysstyrke“ (☞ side. 29)

*Bliver kun vist i manuel indspilningstilstand.

BACKLIGHT COMP.

Korrigerer billedet, når motivet er mørkt pga. baglys.

„Indstilling af baglyskompensation“ (☞ side. 30)

*Bliver kun vist i manuel indspilningstilstand.

WHITE BALANCE

Justerer farverne i forhold til lyskilden.

„Indstilling af hvidbalancen“ (☞ side. 31)

*Bliver kun vist i manuel indspilningstilstand.

TELE MACRO

Muliggør nærbilleder via tele-siden (T) af zoom-knappen.

„Optagelse af nærbilleder (TELEMAKRO)“ (☞ side. 32)

*Bliver kun vist i manuel indspilningstilstand.

TOUCH PRIORITY AE/AF

Justerer automatisk fokus og lysstyrke, baseret på personens ansigt eller det valgte område.

„Tydelig indfangning af motiver (TOUCH PRIORITY AE/AF)“ (☞ side. 38)

DIS

Hvis kameraet ryster under videooptagelsen, kan den blive reduceret effektivt.

„Reduktion af kamerarystelser“ (☞ side. 39)

GAIN UP

Får motivet til at fremstå oplyst, når der optages i mørke omgivelser.

Indstilling	Detaljer
OFF	Deaktiverer funktionen.
ON	Gør elektrisk scenen lysere, når det er mørkt.
AUTO SLOW-SHUTTER	Reducerer lukkerens hastighed for at gøre scenen lysere når det er mørkt.

BEMÆRK :

- Selvom „AUTO SLOW-SHUTTER“ gør scenen endnu lysere end „ON“, kan motivets bevægelser komme til at se unaturlige ud.

WIND CUT

Reducerer vindstøj.

Indstilling	Detaljer
OFF	Deaktiverer funktionen.
ON	Aktiverer funktionen.
AUTO	Aktiverer funktionen automatisk.

SELF-TIMER

Anvend denne funktion, når du ønsker at få fotografen med på billedet eller videoen.

„Anvendelse af selvudløseren i videoindstilling“ (☞ side. 42)

TIME-LAPSE RECORDING

Denne funktion gør det muligt at få ændringer i en scene, der langsomt finder sted over en lang periode, til at blive vist inden for et kort tidsrum ved at tage billeder af det med et bestemt tidsinterval.

Dette er brugbart, når man skal lave observationer, som når en blomsterknop åbnes.

„Intervaloptagelse (TIDSFORSKUDDT OPTAGELSE)“ (☞ side. 40)

SELF-CHECK REC/PLAY

Når du har optaget i et angivet tidsrum, afspiller denne enhed automatisk scenen og gentager derefter optageprocessen og afspilningsprocessen om og om igen.

„Optagelse ved et fast interval og gentagen afspilning“ (☞ side. 44)

DATE/TIME RECORDING

Du kan optage videoer sammen med datoen og tiden.

Dette skal indstilles når du ønsker at gemme filen med visning af dato og tid.

(Dato og tid kan ikke slettes efter optagelsen.)

„Optage videoer med dato og tid“ (☞ side. 45)

TIME COUNTER RECORDING

Du kan tage en video med et stopur registreret. Du kan starte, stoppe og nulstille stopuret som ethvert andet stopur.

„Optagelse af videoer med tidstæller“ (☞ side. 46)

RECORDING EFFECT

Du kan tilføje og optage forskellige effekter til billederne. Efter endt indstilling kan du nemt tage billeder, der egner sig til hvert billede.

■ GRAINY MONOCHROME

Du kan optage billeder med kornet, sort og hvidt udseende.

„Optagelse af billeder som et gammelt sort og hvidt billede (GRAINY MONOCHROME)“ (☞ side. 35)

■ FOOD

Du kan tage billeder af maden for at få den til at se appetitlig ud.

„Optagelse af billeder af mad (FOOD)“ (☞ side. 36)

■ BABY

Du kan tage bløde billeder ved at forbedre hudfarvens klarhed og lysstyrke. Denne effekt egner sig til optagelse af babybilleder.

„Optagelse af babybilleder (BABY)“ (☞ side. 37)

SHUTTER MODE

Indstillingerne for kontinuerlig optagelse kan justeres.

Indstilling	Detaljer
RECORD ONE SHOT	Optager et stillbillede.
CONTINUOUS SHOOTING	Optager stillbilleder hele tiden, mens der trykkes på knappen  på LCD-skærmen.

BEMÆRK :

- Størrelsen på det stillbillede, som indfanges i videotilstand er 1.920 x 1.080.
- Nogle SD-kort understøtter muligvis ikke kontinuerlig optagelse.
- Den kontinuerlige optagelseshastighed falder, hvis funktionen bruges gentagne gange.

VIDEO QUALITY

Indstiller videokvaliteten.

Indstilling	Detaljer
UXP	Muliggør indspilning i bedste billedkvalitet.
XP	Muliggør indspilning i høj billedkvalitet.
EP	Muliggør lange indspilninger.

BEMÆRK :

- Indstil til „UXP“- eller „XP“-tilstand, når der optages scener med hurtige bevægelser eller scener med ekstreme ændringer i lysstyrken for at undgå støj.
- Kopiér videoer optaget med videokvaliteten indstillet til „UXP“ på Blu-ray-diske.

ZOOM

Indstiller den maksimale zoom.

Indstilling	Detaljer
40x OPTICAL	Aktiverer optagelse med 1 - 40x optisk zoom. Indstil dette når du ikke ønsker digital zoom.
60x DYNAMIC	Aktiverer optagelse med 1 - 40x optisk zoom og 41 - 60x digitalt zoom.
80x DIGITAL (GZ-R410) 120x DIGITAL (GZ-R415)	Aktiverer optagelse med 1 - 40x optisk zoom og 41 - 80x digital zoom. (GZ-R410) Aktiverer optagelse med 1 - 40x optisk zoom og 41 - 120x digitalt zoom. (GZ-R415)
100x DIGITAL (GZ-R410) 200x DIGITAL (GZ-R415)	Aktiverer optagelse med 1 - 40x optisk zoom og 41 - 100x digitalt zoom. (GZ-R410) Aktiverer optagelse med 1 - 40x optisk zoom og 41 - 200x digitalt zoom. (GZ-R415)

BEMÆRK :

- Når man bruger digital zoom, bliver billedet kornet, da det bliver forstørret digitalt.
- Synsvinklen skifter når billedstabilisatoren tændes eller slukkes.

ZOOM MIC

Indstiller mikrofonens zoom.

Indstilling	Detaljer
OFF	Deaktiverer mikrofonens zoom.
ON	Optager audiolyde i den samme retning som zoo-funktionen.

BEMÆRK :

- Når der er valgt „ON“, er lydstyrken i vidvinkelenden (W) lavere end i telefotoenden (T).

Indstillingsmenu

MIC LEVEL

Udfør justeringerne således at „MIC LEVEL“ ikke bliver rød.

Indstilling	Detaljer
OFF	Skjuler visningen af mikrofonens indgangsniveau.
ON	Viser visningen af mikrofonens indgangsniveau.

MIC LEVEL SETTING

Indstiller mikrofonens niveau.

Udfør justeringerne således at „MIC LEVEL“ ikke bliver rød.

Indstilling	Detaljer
+1	Forøger mikrofonens indgangsniveau.
0	Mikrofonens indgangsniveau er uændret.
-1	Formindsker mikrofonens indgangsniveau.

K2 TECHNOLOGY

Reducerer den forringelse af lyd kvaliteten, der forårsages af behandling af det digitale signal, og optager lyd kvaliteten tæt på den originale.

Indstilling	Detaljer
OFF	Deaktiverer K2 TECHNOLOGY.
ON	Aktiverer K2 TECHNOLOGY.

SCREEN LOCK

Ved optagelse under vand skal du låse berøringsskærmen for at undgå driftsfejl.

„Låsning af skærmen (ved optagelse under vand)“ (☞ side. 10)

LCD CLOSED RECORDING

Denne enhed slukker ikke, selv når LCD-skærmen lukkes under optagelse.

Indstilling	Detaljer
OFF	Enheden slukker, når LCD-skærmen lukkes.
ON	Aktiverer LCD CLOSED RECORDING.

BEMÆRK :

- Hvis „LCD CLOSED RECORDING“ indstilles til „ON“, skal du stoppe optagelsen, før du slukker enheden.
- Når „LCD CLOSED RECORDING“ indstilles til „ON“, og optagelsen er i gang med LCD-skærmen lukket (eller LCD-skærmen vendt om), kan zoomhåndtaget og knappen START/STOP ikke anvendes.

RECORD SETTING Menu (stillbillede)



FOCUS

Fokus kan justeres manuelt.

„Manuel justering af fokus (FOKUS)“ (☞ side. 28)

*Bliver kun vist i manuel indspilningstilstand.

BRIGHTNESS ADJUST

Justerer skærmens overordnede lysstyrke.

„Justering af lysstyrke“ (☞ side. 29)

*Bliver kun vist i manuel indspilningstilstand.

BACKLIGHT COMP.

Korrigerer billedet, når motivet er mørkt pga. baglys.

„Indstilling af baglyskompensation“ (☞ side. 30)

*Bliver kun vist i manuel indspilningstilstand.

WHITE BALANCE

Justerer farverne i forhold til lyskilden.

„Indstilling af hvidbalancen“ (☞ side. 31)

*Bliver kun vist i manuel indspilningstilstand.

TELE MACRO

Muliggør nærbilleder via tele-siden (T) af zoom-knappen.

„Optagelse af nærbilleder (TELEMAKRO)“ (☞ side. 32)

*Bliver kun vist i manuel indspilningstilstand.

TOUCH PRIORITY AE/AF

Justerer automatisk fokus og lysstyrke, baseret på personens ansigt eller det valgte område.

„Tydelig indfangning af motiver (TOUCH PRIORITY AE/AF)“ (☞ side. 38)

SELF-TIMER

Brug denne, når der tages et gruppebillede.

„Anvendelse af selvudløseren“ (☞ side. 42)

GAIN UP

Får motivet til at fremstå oplyst, når der optages i mørke omgivelser.

Indstilling	Detaljer
OFF	Deaktiverer funktionen.
ON	Gør elektrisk scenen lysere, når det er mørkt.

BEMÆRK :

• Indstillinger for videoer kan udføres hver for sig.

„GAIN UP (Video)“ (☞ side. 83)

RECORDING EFFECT

Du kan tilføje og optage forskellige effekter til billederne. Efter endt indstilling kan du nemt tage billeder, der egner sig til hvert billede.

■ GRAINY MONOCHROME

Du kan optage billeder med kornet, sort og hvidt udseende.

„Optagelse af billeder som et gammelt sort og hvidt billede (GRAINY MONOCHROME)“ (☞ side. 35)

■ FOOD

Du kan tage billeder af maden for at få den til at se appetitlig ud.

„Optagelse af billeder af mad (FOOD)“ (☞ side. 36)

■ BABY

Du kan tage bløde billeder ved at forbedre hudfarvens klarhed og lysstyrke. Denne effekt egner sig til optagelse af babybilleder.

„Optagelse af babybilleder (BABY)“ (☞ side. 37)

SHUTTER MODE

Indstillingerne for kontinuerlig optagelse kan justeres.

Indstilling	Detaljer
RECORD ONE SHOT	Optager et stillbillede.
CONTINUOUS SHOOTING	Optager stillbilleder hele tiden, mens der trykkes på knappen START/STOP. Optager stillbilleder hele tiden, mens der trykkes på knappen START/STOP, eller mens der trykkes på knappen  på LCD-skærmen.

BEMÆRK :

- Nogle SD-kort understøtter muligvis ikke kontinuerlig optagelse.
- Den kontinuerlige optagelseshastighed falder, hvis funktionen bruges gentagne gange.

IMAGE SIZE

Indstiller billedstørrelsen (antal pixel) for stillbilleder.

Indstilling	Detaljer
1920X1080(2M)	Tager stillbilleder med et billedformat på 16:9. • Siderne af stillbilleder, som er optaget med et billedformat på 16:9 bliver muligvis afskåret når de bliver trykt.
3680X2760(10M) 1440X1080(1.5M) 640X480(0.3M)	Tager stillbilleder med et billedformat på 4:3.

*12 Megapixel stillbillede med Ultra Resolution Technology

SCREEN LOCK

Ved optagelse under vand skal du låse berøringsskærmen for at undgå driftsfejl.

„Låsning af skærmen (ved optagelse under vand)“ (☞ side. 10)

PLAYBACK SETTING Menu (video)

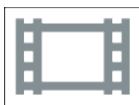

DISPLAY DATE/TIME

Indstiller om der skal vises indspilningens dato og tid under videoafspilning.

Indstilling	Detaljer
OFF	Viser ikke dato og tid under afspilningen.
ON	Viser dato og tid under afspilningen.

TIME COUNTER PLAYBACK

Du kan få vist en tidstæller, der kan nulstilles, under afspilning.

„TIME COUNTER PLAYBACK“ (☰ side. 53)

SLOW-MOTION SPEED

For at angive afspilningshastigheden for langsom gengivelse.

Indstilling	Detaljer
1/2	Indstiller hastigheden for langsom gengivelse til 1/2 normal afspilningshastighed.
1/4	Indstiller hastigheden for langsom gengivelse til 1/4 normal afspilningshastighed.
1/8	Indstiller hastigheden for langsom gengivelse til 1/8 normal afspilningshastighed.

DIGEST PLAYBACK

Afspiller en række af de optagede videoer.

„DIGEST PLAYBACK“ (☰ side. 54)

PLAYBACK OTHER FILE

Afspiller video med defekte data.

„PLAYBACK OTHER FILE“ (☰ side. 55)

EDIT Menu (video)**PROTECT/CANCEL**

Beskytter filer mod at blive slettet ved et tilfælde.

„Beskytte/Udløse beskyttelse af den aktuelt viste fil“ (☞ side. 63)

„Beskytte/udløse beskyttelse af valgte filer“ (☞ side. 64)

TRIMMING

Vælg den ønskede del af en video, og gem den som en ny videofil.

Den originale video forbliver på dens eksisterende plads.

„Optagelse af en del af videoen (TRIMMING)“ (☞ side. 66)

PLAYBACK SETTING Menu (stillbillede)

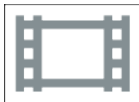

SLIDE SHOW EFFECTS

Indstiller overgangseffekterne i afspilning af diasshowet.

Indstilling	Detaljer
SLIDE	Skifter skærmen ved at lade den glide fra højre mod venstre.
BLINDS	Skifter skærmen ved at inddеле den i lodrette striber.
CHECKERBOARD	Skifter skærmen ved at lade et firkantet mønster dække hele skærmen.
RANDOM	Skifter skærmen med en tilfældig effekt enten SLIDE, „BLINDS“ eller „CHECKERBOARD“.

BEMÆRK :

- Diasshow-effekter er ikke tilgængelige ved afspilning af stillbilleder i eksterne anordninger (som for eksempel eksterne USB harddiske).

EDIT Menu (stillbillede)**PROTECT/CANCEL**

Beskytter filer mod at blive slettet ved et tilfælde.

„Beskytte/Udløse beskyttelse af den aktuelt viste fil“ (☰ side. 63)

„Beskytte/udløse beskyttelse af valgte filer“ (☰ side. 64)

SETUP (video/stillbillede)

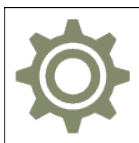

Mobile User Guide

Viser QR-koden for at få adgang til mobiltelefonens brugermanual.



- Den portal site bliver vist når QR-koden er blevet læst korrekt.
Vælg dit kameras modelnavn for at vise mobiltelefonens brugermanual.

BEMÆRK :

- For at læse QR-koden skal du have et relevant program. Indtast URL'en manuelt i internet-browseren, hvis QR-koden ikke kan læses.
- Mobiltelefonens brugermanual er understøttet af Android anordninger og iPhone. Du kan se den på standardbrowsere, som for eksempel Google Chrome (Android) og Mobile Safari (iPhone).
- QR-koden er et registreret varemærke, der tilhører Denso Wave Incorporated.

DATE & TIME

Nulstiller den nuværende tidsindstilling eller indstiller til lokal tid, når enheden bruges i udlandet.

„Indstilling af ur“ (☞ side. 15)

„Indstilling af uret til lokal tid under rejser“ (☞ side. 18)

„Indstilling af sommertid“ (☞ side. 19)

DATE DISPLAY STYLE

Indstiller rækkefølgen for år, måned, dag og tidsvisningsformatet (24t/12t).

Sorteringsrækkefølge	Tidsvisning
year.month.day	12h
month.day.year	24h
day.month.year	-

LANGUAGE

Sproget på skærmen kan ændres.

„Ændring af skærmsproget“ (☞ side. 16)

MONITOR BRIGHTNESS

Indstiller LCD-skærmens lysstyrke.

Indstilling	Detaljer
AUTO	Indstiller automatisk lysstyrken til „4“ ved udendørs optagelse og til „3“ ved indendørs optagelse.
4	Gør skærmens baglys lysere uanset i hvilke omgivelser.
3	Indstilles til standard lysstyrke.
2	Gør skærmens baglys mørkere uanset i hvilke omgivelser.
1	Indstilles på svag lysstyrke. Hjælper med forlænge batterilevetiden, når den er valgt.

OPERATION SOUND

Tænder eller slukker for lyden.

Indstilling	Detaljer
OFF	Slukker for lyden.
ON	Tænder for lyden.

AUTO POWER OFF

Når der ikke udføres nogen handlinger i 5 minutter, slukker denne funktion denne enhed eller indstiller den til standby-tilstand ved anvendelse af lysnetadapter i tilfælde af, at du glemte at slukke for strømmen.

Indstilling	Detaljer
OFF	Strømmen slukkes ikke, selvom enheden ikke anvendes i mere end 5 minutter.
ON	Slukker automatisk strømmen, hvis enheden ikke anvendes i mere end 5 minutter.

BEMÆRK :

- Slukker automatisk strømmen, hvis enheden ikke anvendes i mere end 5 minutter.
- Når enheden kører på lysnetadapter, går det i standby-tilstand.

DEMO MODE

Afspiller en demonstration af enheden specielle egenskaber.

Indstilling	Detaljer
OFF	Deaktiverer funktionen.
ON	Afspiller en demonstration af enheden specielle egenskaber.

BEMÆRK :

- Dette er ikke muligt i afspilningstilstand.

TOUCH SCREEN ADJUST

Justerer knappernes reaktionsposition på berøringsskærmen.

„Sådan justeres berøringsskærmen“ (☞ side. 11)

FORMAT SD CARD

Sletter alle filer på SD-kortet.

Indstilling	Detaljer
FILE	Sletter alle filer på SD-kortet.
FILE + MANAGEMENT NO	Sletter alle filer på SD-kortet og nulstiller antallet af mapper og filer til „1“.

FORSIGTIG :

- Kan ikke vælges, når der ikke er sat et SD-kort i.
- Alle data på SD-kortet bliver slettet, når de formateres.
Kopier alle filer på SD-kortet til en computer inden formatering.
- Sørg for at batteripakken er fuldt opladet eller tilsluttet lysnetadapteren, da formateringsprocessen kan tage nogen tid.

FACTORY PRESET

Gendanner alle indstillinger til standardværdier.

FIRMWARE UPDATE

Opdaterer enheden funktioner til den nyeste version.

Du kan finde yderligere oplysninger på JVC's hjemmeside.

(Hvis der ikke er noget program til rådighed til at opdatere softwaren i enheden, vil der ikke blive vist noget på hjemmesiden.)

<http://www3.jvckenwood.com/english/support/index.html>

OPEN SOURCE LICENSES (kun optagelse)

Viser softwarelicensens åbne kilde, som anvendes i denne enhed.

CONNECTION SETTINGS (video/stillbillede)

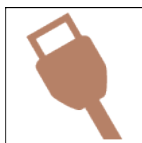

DISPLAY ON TV

Viser ikoner og dato/tid på en tv-skærm.

Indstilling	Detaljer
OFF	Viser ikke ikoner eller dato/tid på tv.
ON	Viser ikoner eller dato/tid på tv.

VIDEO OUTPUT

Indstiller billedformat (16:9 eller 4:3) efter det tilsluttede tv.

Indstilling	Detaljer
4:3	Vælg denne, når der forbindes til et almindeligt tv (4:3).
16:9	Vælg denne, når der forbindes til et tv i bredformat (16:9).

HDMI OUTPUT

Indstiller ydelsen fra HDMI-stikket af enheden, når den er forbundet til et tv.

Indstilling	Detaljer
AUTO	Det anbefales for det meste at bruge „AUTO“.
576p	Vælg denne funktion, hvis videoen ikke vises korrekt i „AUTO“.

HDMI CONTROL

Indstiller de forbundne funktioner med et HDMI-CEC-kompatibelt tv.

Indstilling	Detaljer
OFF	Slukker for forbundne handlinger.
ON	Tænder for forbundne handlinger.

USB FORBINDELSESMENU

Denne menu vises, når denne enhed kobles til en computer med et USB-kabel.

PLAYBACK ON PC

- Viser de videoer der er optaget på dette apparat ved hjælp af Everio MediaBrowser 4.
„Installerer af den medfølgende software (Indbygget)“ (☞ side. 72)
 - Gemmer de videoer der er optaget af denne enhed på din computer uden at bruge den medfølgende software.
„Sikkerhedskopiering af filer uden brug af den medfølgende software“ (☞ side. 79)
 - „Kopiering til Mac-computer“ (☞ side. 81)
-

BACK UP

Sikkerhedskopier de videoer, der er optaget på dette apparat til din computer ved at bruge Everio MediaBrowser 4.
„Sikkerhedskopiering af alle filer“ (☞ side. 75)

BEMÆRK :

- Indsæt SD-kortet, videoer er lagret på, i enheden, inden sikkerhedskopieringen gennemføres.
 - Efter du har taget sikkerhedskopier af dine filer med den medfølgende software, kan de ikke gendannes på denne enhed.
 - Slet uønskede videoer før sikkerhedskopiering.
Det tager tid at sikkerhedskopiere mange videoer.
 - „Sletning af uønskede filer“ (☞ side. 62)
-

Højre side

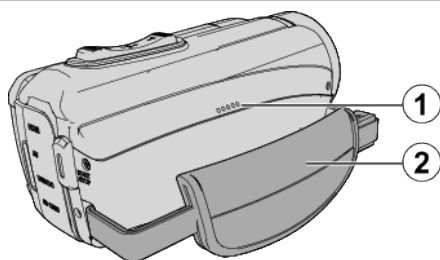

① Højtaler

② Håndstrop

- Før hånden igennem håndstroppen for at holde godt fast i enheden.
„Indstilling af stroppen“ (☞ side. 8)

Underside

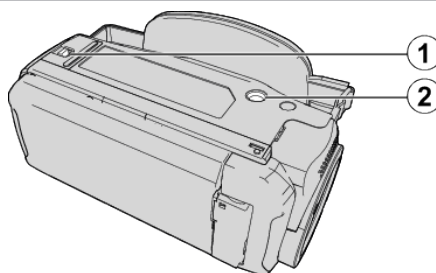

① Dæksellås

② Stativfæste

„Opstilling af trefod“ (☞ side. 17)

Over-/venstre side/bagside

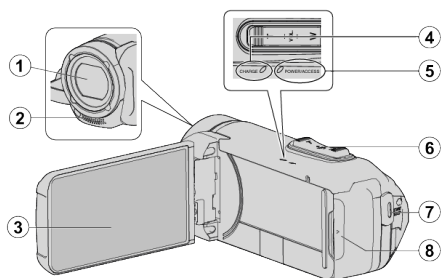

1 Objektiv

- Objektivet er beskyttet af en beskyttende glasafdækning.
- Hvis objektivet er snavset, skal du anvende et objektivluftrensesæt til at fjerne eventuelt støv og en rensekud til at tørre eventuelt snavs af med - begge dele fås i handelen.
- Dæk ikke objektivet til foran med fingrene under optagelse.

2 Stereomikrofon

- Dæk ikke mikrofonen med fingrene under videoindspilning.

3 LCD-skærm

4 Lampen OPLAD (Opladning)

- Begynder at lyse: Opladning i gang
- Går ud: Opladning fuldført/ud over temperaturområde
- Blinker: Opladningsfejl eller unormal temperatur

5 Lampen STRØM/ADGANG (Strøm/Adgang)

- Lyser/blinker under optagelse eller afspilning.
- Fjern ikke SD-kortet eller eventuelle tilslutningskabler.

6 Zoom-/lydstyrke-håndtag

- Under indspilning: Justerer optageafstanden.
- Underafspilning (indeksskærm): Flytter til den næste eller foregående side.
- Under videoafspilning: Justerer lydstyrken.

7 START/STOP (Video-optagelse)-knap

- Starter/stopper optagelse af videoer/stillbilleder.

8 Terminaldæksel

Terminaldækslets inderside

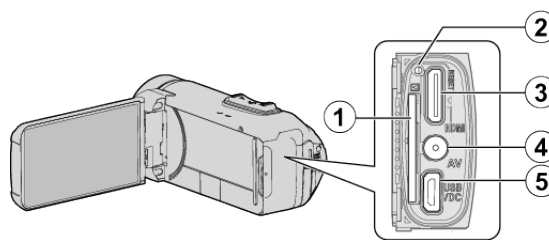

1 Port til SD-kort

- Indsæt et valgfrit SD-kort.

2 Nulstillingsknap

3 HDMI mini-stik

- Forbinder til tv'et med et HDMI minikabel.

4 AV-stik

- Sluttes til AV-stikket på et tv, osv.

5 USB-stik

- Tilsluttes til lysnetadapteren for at foretage opladning. Du kan også tilslutte til den eksterne enhed eller computer ved hjælp af USB-kablet.

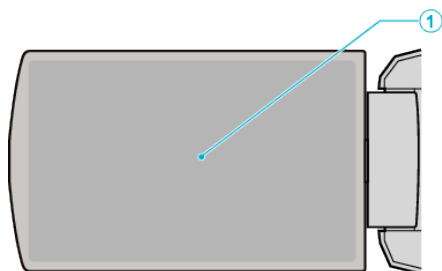
LCD-skærm**1 LCD-skærm**

- Tænder og slukker for strømmen, når den åbnes og lukkes.
- Gør det muligt at tage selvportrætter ved at rotere skærmen.

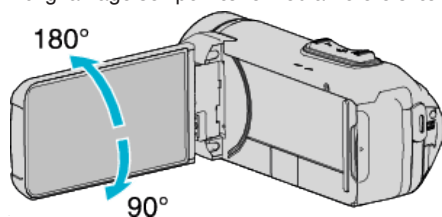

„Sådan bruges berøringsskærmen“ (☞ side. 10)

„Knappernes og funktionernes navne på LCD-skærmen“ (☞ side. 12)

FORSIGTIG :

- Tryk ikke noget hårdt mod skærmen og udsæt den ikke for slag.
Sker det, kan skærmen blive beskadiget eller ødelagt.

Almindelig indspilningsvejledning

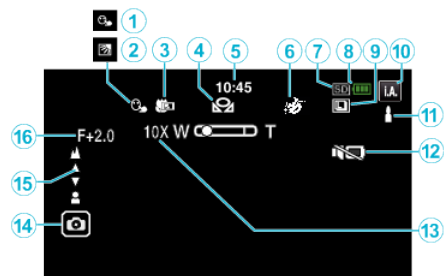

1 TOUCH PRIORITY AE/AF

„Tydelig indfangning af motiver (TOUCH PRIORITY AE/AF)“ (s. 38)

2 Baglyskompensation

„Indstilling af baglyskompensation“ (s. 30)

3 Tele Makro

„Optagelse af nærbilleder (TELEMAKRO)“ (s. 32)

4 HVIDBALANCE

„Indstilling af hvidbalancen“ (s. 31)

5 Tid

„Indstilling af ur“ (s. 15)

6 RECORDING EFFECT

„Optagelse med effekter (RECORDING EFFECT)“ (s. 34)

7 Optagelsesmedie

„Sådan kontrolleres den resterende optagelsestid“ (s. 47)

9 KONTINUERLIG OPTAGELSE

„SHUTTER MODE (Video)“ (s. 84)

„SHUTTER MODE (Stillbillede)“ (s. 89)

10 Indspilningstilstand

„Optagelse af video i automatisk tilstand“ (s. 20)

„Manuel optagelse“ (s. 27)

11 Indstilling af scener fra intelligent auto

- De viste scener påvises automatisk i funktionen intelligent auto. Der kan påvises flere scener.

„Scener fra intelligent auto“ (s. 21)

12 SILENT MODE

„Sådan anvendes den lydløse tilstand“ (s. 22)

13 Zoom

„ZOOM“ (s. 85)

14 Lukker

15 Fokus

„Manuel justering af fokus (FOKUS)“ (s. 28)

16 Lysstyrke

„Justering af lysstyrke“ (s. 29)

Videoptagelse

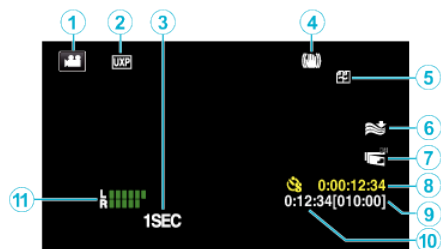

1 Videotilstand

- Skifter mellem video- og stillbillede-moder.

2 Videokvalitet

„VIDEO QUALITY“ (s. 85)

3 TIME-LAPSE RECORDING(1SEC)

„Intervaloptagelse (TIDSFORSKUDDT OPTAGELSE)“ (s. 40)

4 Billedstabilisering

„Reduktion af kamerarystelser“ (s. 39)

6 Vindreduktion

„WIND CUT“ (s. 84)

7 LCD CLOSED RECORDING

„LCD CLOSED RECORDING“ (s. 87)

8 Tæller for tidsforskudt optagelse

„Intervaloptagelse (TIDSFORSKUDDT OPTAGELSE)“ (s. 40)

9 Resterende optagetid

„Sådan kontrolleres den resterende optagelsestid“ (s. 47)

10 Scenetæller

11 MIC LEVEL METER

„MIC LEVEL“ (s. 86)

Optagelse af stillbilleder

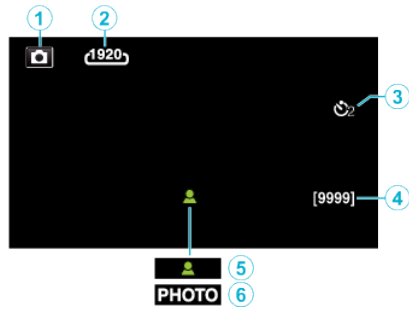

1 Stillbilledetilstand

- Skifter mellem video- og stillbillede-moder.

2 Billedstørrelse

„IMAGE SIZE“ (☞ side. 89)

3 Selvudløser

„Anvendelse af selvudløseren“ (☞ side. 42)

4 Antal resterende billeder

„Sådan kontrolleres den resterende optagelsestid“ (☞ side. 48)

5 Fokus

6 Indspilning i gang

Videoafspilning



1 Videotilstand

- Skifter mellem video- og stillbillede-moder.

2 Videokvalitet

„VIDEO QUALITY“ (☞ side. 85)

3 Betjeningsindikator

„Betjeningsknapper til videoafspilning“ (☞ side. 50)

4 Dato/Tid

- Viser indspilningens dato og tid.

5 Optagelsesmedie

6 Batteriindikator

„Sådan kontrolleres den resterende optagelsestid“ (☞ side. 47)

7 Afspilningstid

8 Tidsforskudt afspilning

„Indstillinger af tidsforskudt optagelse“ (☞ side. 41)

8 1080p-udgang

„HDMI OUTPUT“ (☞ side. 97)

9 SILENT MODE

„Sådan anvendes den lydløse tilstand“ (☞ side. 22)

10 Scenetæller

Afspilning af stillbillede

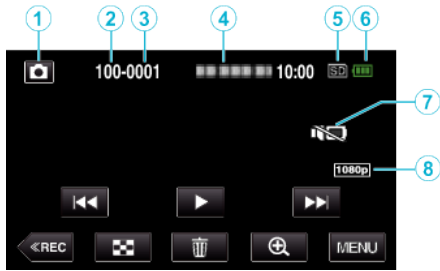

1 Stillbilledetilstand

- Skifter mellem video- og stillbillede-moder.

2 Mappeantal

3 Filantal

4 Dato/Tid

- Viser indspilningens dato og tid.

5 Optagelsesmedie

6 Batteriindikator

„Sådan kontrolleres den resterende optagelsestid“ (s. side. 47)

7 SILENT MODE

„Sådan anvendes den lydløse tilstand“ (s. side. 22)

8 1080p-udgang

„HDMI OUTPUT“ (s. side. 97)

Når enheden ikke fungerer korrekt

Nulstilling af denne enhed

- 1 Åbn terminaldækslet.
 - Fjern netledning samt alle tilslutningskabler.
- 2 Luk LCD-skærmen for at slukke denne enhed.
- 3 Tryk forsigtigt på knappen Nulstil ved hjælp af en genstand med spids.

Opladning

Ude af stand til at oplade batteriet.

Når batteripakken er fuldt opladet, begynder lampen ikke at lyse. Sørg for at oplade ved hjælp af den medfølgende lysnetadapter. Funktionsfejl i enheden, der opstod som følge af anvendelsen af en anden lysnetadapter end den, der følger med, er ikke omfattet af garantien. Kontrollér forbindelsen, kobl derefter opladningsadapterens kabel fra, og tilslut det igen. Opladningen kan ikke udføres i omgivelser med lave eller høje temperaturer. Oplades inden for området for stuetemperatur på mellem 10 °C til 35 °C. (I omgivelser med temperaturer over temperaturområdet, stopper opladningen muligvis for at beskytte batteripakken). Brug af en ikke-original lysnetadapter kan forårsage skade på enheden. Anvend kun en original lysnetadapter.

Den viste tilbageværende kapacitet er ikke korrekt.

Hvis enheden bliver brugt i lang tid ved høje eller lave temperaturer, eller hvis batteriet oplades mange gange, kan den resterende kapacitet risikere at blive vist forkert.

Batteriet aflades hurtigt selv efter opladning.

Sørg for at oplade ved hjælp af den medfølgende lysnetadapter. Funktionsfejl i enheden, der opstod som følge af anvendelsen af en anden lysnetadapter end den, der følger med, er ikke omfattet af garantien. Batteriets ydeevne falder midlertidigt, når temperaturen ligger mellem -10 °C og 0 °C. Dette afkorter den resterende optagetid. Når optagetiden bliver meget kort, selvom batteriet er fuldt opladet, skal du skifte batteriet ud. For detaljer om udskiftning af det indbyggede batteri (mod betaling), kontakt det nærmeste JVC-servicecenter.



Strømforsyning

Ude af stand til at tænde strømmen.

Kameraet tændes ikke, hvis den resterende batterikapacitet er lav.
Hvis dette er tilfældet, skal du oplade batteriet i mere end 40 minutter, før du tænder for strømmen.

Optagelse

Der kan ikke optages.

Tjek  / -knappen.
„Over-/venstre side/bagside“ (☞ side. 100)
Indstilles til optagelsestilstand ved at trykke på knappen  på skærmen.

Optagelsen stopper automatisk.

Indspilningen standser automatisk, da der ikke kan indspilles i 12 eller flere timer i træk i henhold til specifikationerne. (Det kan tage nogen tid at genoptage indspilningen.)
Sluk apparatet, vent et øjeblik, og tænd igen. (Som en sikkerhedsforanstaltning stopper enheden automatisk, hvis temperaturen stiger.)

Kontinuerlig indspilningshastighed af stillbilleder er langsom.

Den kontinuerlige optagelseshastighed falder, hvis funktionen bruges gentagne gange.
Kontinuerlig optagelseshastighed kan falde afhængig af SD-kort eller under visse indspilningsforhold.

Fokus justeres ikke automatisk.

Hvis du optager i mørke omgivelser eller motivet ikke giver kontrast mellem lys og mørke, så justér fokus manuelt.
„Manuel justering af fokus (FOKUS)“ (☞ side. 28)
Tør objektivet af med en rengøringsklæde.
Annuller manuelt fokus på den manuelle indspilningsmenu.
„Manuel justering af fokus (FOKUS)“ (☞ side. 28)

Zoom virker ikke.

Digitalt zoom er ikke tilgængeligt i stillbilledetilstand.
Zoom er ikke tilgængeligt, når man udfører tidsforskudt optagelse. (Stillbilledeoptagelse og billedstabilisering er heller ikke tilgængelige samtidig.)
For at bruge digital zoom, indstil „ZOOM“ i menuen.
„ZOOM“ (☞ side. 85)

Der høres mosaikagtige lyde ved optagelse af scener med hurtige bevægelser eller ekstreme ændringer i lysstyrken.

Indstil „VIDEO QUALITY“ til „UXP“ eller „XP“ for optagelse.
„VIDEO QUALITY“ (☞ side. 85)

Objektivet er tildugget på indersiden.

Åbn terminaldækslet; luk LCD-skærmen, og lad den være i et stykke tid for at sænke temperaturen.

Forebyggelse af tildugning på indersiden af objektivet

- Modeller med vandtæt funktion er lufttætte. Når temperaturen stiger under optagelse, kan der opstå kondensering i objektivet som følge af fugtighed indvendigt.

■ Under optagelse

For at undgå temperaturstigning i denne enhed anbefaler vi dig, at du anvender enheden på følgende måder.

- 1 Undgå hyppig udsættelse for direkte sollys.
Optag i skygge, eller benyt en paraply. Mest optimalt vil det være at lade et vådt håndklæde dække enheden.
- 2 Det anbefales at anvende stativ.
Længere tids optagelse, mens du holder enheden i hænderne, medfører temperaturstigning i enheden.
- 3 Det er bedre at lade terminaldækslet stå åbent under optagelse.
Funktionerne for vandtæt, støvtæt og stødsikker virker dog ikke i denne tilstand. Vær opmærksom på omgivelserne ved anvendelse af kameraet. (Anvend ikke et vådt håndklæde).
- 4 Sørg for, at der er slukket for strømmen, når du ikke optager.
Når LCD monitoren lukkes, slukker apparatet.

■ Under opladning

Det anbefales at oplade enheden i et område med lav luftfugtighed.
Fugtig luft inde i enheden kan medføre kondensering.
Vi anbefaler, at du oplader enheden i et rum, hvor der ikke benyttes luftfugter, og om sommeren i et rum med aircondition.

SD-kort

Kan ikke indsætte SD-kort.

Sørg for ikke at indsætte SD-kortet i den forkerte retning.

„Indsættelse af SD-kort“ (s. 9)

Anvend ikke miniSD- eller mikroSD-kort i denne enhed (selv hvis kortet er sat ind i en adapter). Det kan forårsage funktionsfejl.

„Typer af anvendelige SD-kort“ (s. 9)

Kan ikke kopiere til SD-kort.

For at anvende et nyt SD-kort eller SD-kort anvendt i andre enheder er det nødvendigt (første gang) at formatere det med „FORMAT SD CARD“ i menuen „SETUP“.

„FORMAT SD CARD“ (s. 96)

Når „CHECK CARD'S WRITE PROTECTION SWITCH“ vises, skal du frigøre låsen på SD-kortet.

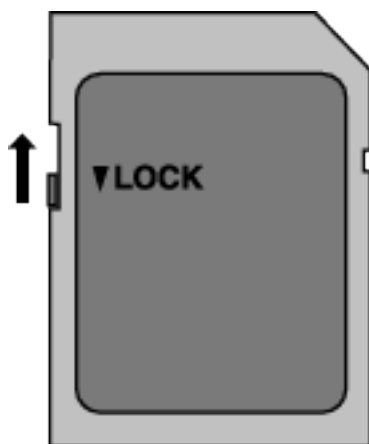

Afspilning

Lyd eller video afbrydes.

Det kan ske, at afspilningen afbrydes ved overgangen mellem to scener. Dette er ikke en fejl.

Der er ingen lyd.

Når den lydløse tilstand anvendes, udlæses der ikke betjeningslyde. Slå den lydløse tilstand fra.

„Sådan anvendes den lydløse tilstand“ (s. 22)

Indstil „OPERATION SOUND“ i „SETUP“-menuen til „ON“.

„OPERATION SOUND“ (s. 95)

Lyden bliver ikke optaget på videoer som er optaget i TIME-LAPSE RECORDING.

„Intervaloptagelse (TIDSFORSKUDET OPTAGELSE)“ (s. 40)

Det samme billede vises i lang tid.

Brug et SD-kort med høj hastighed (Klasse 4 eller højere).

„Typer af anvendelige SD-kort“ (s. 9)

Rengør SD-kortets porte med en tør vatpind eller lignende.

Foretag „FORMAT SD CARD“ i „SETUP“-menuen. (Alle data vil blive slettet.)

„FORMAT SD CARD“ (s. 96)

Bevægelserne er uregelmæssige.

Brug et SD-kort med høj hastighed (Klasse 4 eller højere).

„Typer af anvendelige SD-kort“ (s. 9)

Rengør SD-kortets porte med en tør vatpind eller lignende.

Foretag „FORMAT SD CARD“ i „SETUP“-menuen. (Alle data vil blive slettet.)

„FORMAT SD CARD“ (s. 96)

Kontroller din computers systemkrav når du anvender Everio MediaBrowser 4 til afspilning.

„Kontrol af systemkrav (vejledning)“ (s. 68)

Kan ikke finde en optaget fil.

Ændre afspilningsmediet ved at trykke  på berøringsskærmen.

„Betjeningsknapper til videoafspilning“ (s. 50)

„Betjeningsknapper til afspilning af stillbilleder“ (s. 57)

Vælg „PLAYBACK OTHER FILE“ i menuen. (Videofiler med beskadiget datainformation kan afspilles.)

„PLAYBACK OTHER FILE“ (s. 55)

Billederne vises ikke korrekt på tv'et.

Tag kablet ud og tilslut det igen.

„Tilslutning via mini HDMI kabel“ (s. 59)

Nulstil denne enhed.

„Nulstilling af denne enhed“ (s. 105)

Billederne vises lodret på tv'et.

Indstil „VIDEO OUTPUT“ i „CONNECTION SETTINGS“-menuen til „4:3“.

„VIDEO OUTPUT“ (s. 97)

Justér tv-skærmen.

Det billede, der vises på tv, er for lille.

Indstil „VIDEO OUTPUT“ i „CONNECTION SETTINGS“-menuen til „16:9“.

„VIDEO OUTPUT“ (s. 97)

Når enheden er koblet til tv'et via HDMI-minikablet, bliver de korrekte billeder og lyde ikke vist.

Billeder og lyde bliver muligvis ikke sendt korrekt, afhængig af hvilket tv der er forbundet. Hvis det er tilfældet, skal følgende handlinger udføres.

1 Kobl HDMI-minikablet fra, og tilslut det igen.

„Tilslutning via mini HDMI kabel“ (s. 59)

Ved tilslutning til TV'et via HDMI-minikablet er visninger såsom knapperne på skærmen længere tid om at vises.

Alt efter typen af TV tilsluttet er dette symptom normalt og ikke en funktionsfejl.

Redigering/Kopiering

Kan ikke slette fil.

Filer (videoer/stillbilleder), som er beskyttede, kan ikke slettes. Fjern beskyttelsen før filen slettes.

„Beskyttelse af filer“ (☰ side. 63)

Computer

Kan ikke kopiere filer til computerens harddisk.

Hvis den medfølgende software Everio MediaBrowser 4 ikke er installeret, kan det risikeres at nogle funktioner ikke fungerer.

„Installering af den medfølgende software (Indbygget“ (☰ side. 72)

Kontrollér at der er tilstrækkelig ledig plads på computerens harddisk (HDD) før sikkerhedskopieringen påbegyndes.

Kan ikke kopiere filer til dvd eller Blu-ray-drev med en pc.

For at kunne optage til cd'er, eller et dvd eller Blu-ray-drev skal den anvendte computer have et dvd-drev, der kan brænde dvd'er.

Kan ikke uploade filen til YouTube.

Check om du har oprettet en konto på YouTube. (Du skal have en YouTube-konto for at uploade filer til YouTube.)

Man kan ikke ændre filformat, så video kan uploades på denne enhed.

Se hjælpefilen for den medfølgende software Everio MediaBrowser 4

Jeg bruger en Mac-computer.

Indlæs filerne i en Mac-computer ved hjælp af følgende metode.

„Kopiering til Mac-computer“ (☰ side. 81)

Computeren kan ikke genkende SDXC-kortet.

Bekræft og opgrader din computers OS.

„Når din computer ikke genkender SDXC-kortet“ (☰ side. 10)

Skærm/Billede

LCD-skærmen er svær at se.

LCD-skærmen kan være svær at se, hvis den bruges i for lyse omgivelser som f.eks. i direkte sollys.

Skærmens farve og lysstyrke skifter, og der vises vandrette striber og flimren på skærmen.

Ved billeder optaget under belysning fra lysstofrør eller kviksløvlamper skifter skærmens farve og lysstyrke muligvis, og der kan vises vandrette striber og flimren på skærmen, men dette er ikke en funktionsfejl. Hvis billedstabiliseringsfunktionen er indstillet til „ON (AIS)“, skal du skifte til „ON“ for at forbedre tilstanden.
„Reduktion af kamerarystelser“ (☞ side. 39)

En stribe eller bold af lys ses på LCD-skærmen.

Skift enheden retning for at forhindre lyskilden i at komme ind i søgeren. (En stribe eller et punkt af lys kan komme til syne, når der er en stærk lyskilde nær enheden, men dette er ikke en funktionsfejl.)

Det optagede motiv er for mørkt.

Anvend baglyskompensation, når baggrunden er lyst og motivet mørkt.
„Indstilling af baglyskompensation“ (☞ side. 30)
Anvend „GAIN UP“ i menuen.
„GAIN UP“ (☞ side. 83)
Indstil „BRIGHTNESS ADJUST“ i indstillingsmenuen på „+“ siden.
„Justering af lysstyrke“ (☞ side. 29)

Det optagede motiv er for lyst.

Indstil baglyskompensationen til „OFF“, hvis den er slået til.
„Indstilling af baglyskompensation“ (☞ side. 30)
Indstil „BRIGHTNESS ADJUST“ i indspilningsmenuen på „+“ siden.
„Justering af lysstyrke“ (☞ side. 29)

Farverne ser underlige ud. (For blålige, for rødlige, osv.)

Vent lidt, indtil der vises naturlige farver. (Det kan tage lidt tid for hvidbalancen at blive justeret.)
Indstil „WHITE BALANCE“ i indspilningsmenuen til „MANUAL“. Vælg mellem „FINE“/„CLOUD“/„HALOGEN“ afhængig af lyskilde. Vælg „MWB“ og justér hvidbalancen.
„Indstilling af hvidbalancen“ (☞ side. 31)

Farverne ser anderledes ud.

Indstil „WHITE BALANCE“ i optagelsesmenuen.
„Indstilling af hvidbalancen“ (☞ side. 31)

Der er lyse og mørke prikker på skærmen.

Selvom LCD-skærmen har mere end 99,99 % effektive pixels, kan 0,01 % af pixels være lyse prikker (røde, blå, grønne) eller mørke prikker. Dette er ikke en fejl. Prikkerne bliver ikke optaget.

Andre problemer

Knapperne på berøringsskærmen virker ikke.

Tryk på knappen på berøringsskærmen med dine fingre. Knapperne fungerer muligvis ikke, hvis du berører dem med dine fingernegle eller med handsker på.
Deaktivér „SCREEN LOCK“. Du kan ikke anvende berøringspanelet, når „SCREEN LOCK“ er aktiveret.
„Låsning af skærmen“ (☞ side. 33)
Gem de optagede data inden du anmoder om service.
1 Tilsluttes til computer ved hjælp af et USB-kabel.
„SELECT DEVICE“-menuen kommer til syne.
2 Tryk og hold START/STOP-knappen nede i mere end 2 sekunder.
„PLAYBACK ON PC“ kommer til syne.
3 Funktionerne skal foretages på computeren efter skærmen skifter.

Billedet er grynet.

Når man bruger digital zoom, bliver billedet kornet, da det bliver forstørret digitalt.

Apparatet bliver varmt.

Dette er ikke en fejl. (Enheden kan blive varmt, hvis det bruges i længere tid ad gangen.) Hvis apparatet bliver for varmt, skal du holde op med at bruge det.

Sproget på skærmen er ændret.

Det kan forekomme, når denne enhed forbindes med et tv med en anden sprogindstilling vha. et mini HDMI kabel.
„Anvendelse sammen med tv via HDMI“ (☞ side. 60)

Når enheden er koblet til tv'et via HDMI-minikablet, bliver de korrekte billeder og lyde ikke vist.

Billeder og lyde bliver muligvis ikke sendt korrekt, afhængig af hvilket tv der er forbundet. Hvis det er tilfældet, skal følgende handlinger udføres.
1 Kobl HDMI-minikablet fra, og tilslut det igen.
2 Sluk for apparatet og tænd det igen.
„Tilslutning via mini HDMI kabel“ (☞ side. 59)

HDMI-CEC funktioner virker ikke korrekt, og tv'et virker ikke sammen med denne enhed.

Forskellige tv'er kan fungere forskelligt afhængigt af specifikationerne, selvom de er HDMI-CEC kompatible. Derfor er der ingen garanti for, at denne enheds HDMI-CEC funktioner virker i kombination med alle tv'er. I så tilfælde skal „HDMI CONTROL“ indstilles til „OFF“.
„HDMI CONTROL“ (☞ side. 97)

Enheden er langsomt, når man skifter mellem videotilstand og stillbillede-tilstand, eller når man tænder og slukker.

Det anbefales, at du kopierer alle videoer og stillbilleder til din computer, og sletter filerne fra denne enhed. (Hvis der er mange optagede filer på enheden, er det længe om at svare.)

Dette apparat fungerer ikke korrekt, og fejlmeddelelser kommer til syne.

Denne enhed er en mikrocomputer-styret enhed. Elektrostatisk udladning, ekstern støj og interferens (fra et tv, en radio, etc.) kan hindre apparatet i at fungere korrekt. I så fald skal du lukke skærmen for at slukke strømmen, fjerne lysnetadapteren og derefter trykke på knappen Nulstil for at nulstille denne enhed.

„Nulstilling af denne enhed“ (☞ side. 5)

Lampen OPLAD og lampen STRØM/ADGANG blinker, og betjeningen deaktiveres

Luk skærmen for at slukke strømmen, og fjern lysnetadapteren, hvorefter du skal trykke på knappen Nulstil for at nulstille denne enhed.

„Nulstilling af denne enhed“ (☞ side. 5)

Hvis disse funktioner ikke løser problemet, skal du kontakte din JVC-forhandler eller JVC-servicecentret.

Ansvarsfraskrivelse

- Vi skal ikke holdes ansvarlige for tab af det optagede indhold, når optagede videoer/lyd eller afspilning ikke kan betjenes på grund af dette apparats fejlfunktion, medfølgende dele, eller SD-kortet.

- Når det er slettet, kan det optagede indhold (data), inklusive data der er tabt på grund af dette apparats fejlfunktion, ikke blive genoprettet. Du advares i forvejen.

- JVC er ikke ansvarlig for tab af data. Du advares i forvejen.

- For at kunne foretage kvalitetsforbedringer, bliver defekte optagelsesmedier underkastet analyser. Derfor kan de ikke returneres.

Fejlmeddelelse?

SET DATE/TIME!

Uret nulstilles cirka en måned efter, at batteriet er helt afladet. Derfor vises „SET DATE/TIME!“, næste gang du tænder for strømmen. Indstil uret igen, når du har ladet batteriet op.

„Indstilling af ur“ (☞ side. 15)

COMMUNICATION ERROR

Forbind USB-kablet igen.

Sluk og tænd enhederne, der er tilsluttet til denne enhed, og nulstil den.

„Nulstilling af denne enhed“ (☞ side. 105)

FORMAT ERROR!

Kontrollér fremgangsmåde, og udfør handlingen igen.

Nulstil denne enhed.

„Nulstilling af denne enhed“ (☞ side. 105)

MEMORY CARD ERROR!

Kontroller om kortet understøttes af denne enhed.

„Typer af anvendelige SD-kort“ (☞ side. 9)

Nulstil denne enhed.

„Nulstilling af denne enhed“ (☞ side. 105)

Sluk denne enhed, fjern derefter SD-kortet, og sæt det i igen.

Fjern mulig snavs SD-kort-portene.

Hvis ovennævnte ikke løser problemet, skal dine filer sikkerhedskopieres og udfør „FORMAT SD CARD“ i „SETUP“ menuen. (Alle data vil blive slettet.)

„FORMAT SD CARD“ (☞ side. 96)

NOT FORMATTED

Vælg „OK“, vælg så „YES“ på „DO YOU WANT TO FORMAT?“-skærmen.

RECORDING FAILURE

Nulstil denne enhed.

„Nulstilling af denne enhed“ (☞ side. 105)

CANNOT TAKE MORE STILL IMAGES AT THIS TIME

Stop videoindspilning, før der tages stillbilleder. (Hvis SD-kortet fjernes eller sættes i under videoindspilning, kan der ikke tages stillbilleder.)

PLAYBACK FAILED

Tag SD-kortet ud og sæt det i igen.

„Indsættelse af SD-kort“ (☞ side. 9)

Fjern mulig snavs SD-kort-portene.

Indsæt SD-kortet, før der tændes for strømmen.

Apparatet må ikke udsættes for kraftige stød eller vibrationer.

UNSUPPORTED SCENE!

Brug filer optaget med enheden. (Filer optaget med andre enheder kan eventuelt ikke afspilles.)

UNSUPPORTED FILE!

Brug filer optaget med enheden. (Filer optaget med andre enheder kan eventuelt ikke afspilles.)

THIS FILE IS PROTECTED

Slå „PROTECT/CANCEL“-funktionen i menuen „EDIT“.
„Beskyttelse af filer“ (☞ side. 63)

CHECK CARD'S WRITE PROTECTION SWITCH

Slå skrivebeskyttelsen på SD-kortet fra.

INSUFFICIENT AVAILABLE SPACE

Slet filer, eller flyt filer til en computer eller andre enheder.
Udskift SD-kortet med et nyt.

RECORDABLE MANAGEMENT CAPACITY LEVEL HAS BEEN REACHED

- 1 Flyt filerne eller mapperne til en computer eller en anden enhed.
(Sikkerhedskopier dine filer.)
- 2 Vælg „FILE + MANAGEMENT NO“ i „FORMAT SD CARD“ i menuen „SETUP“. (Alle data på SD-kortet bliver slettet.)
„FORMAT SD CARD“ (☞ side. 96)

SCENE QUANTITY EXCEEDED LIMIT

- 1 Flyt filerne eller mapperne til en computer eller en anden enhed.
(Sikkerhedskopier dine filer.)
- 2 Vælg „FILE + MANAGEMENT NO“ i „FORMAT SD CARD“ i menuen „SETUP“. (Alle data på SD-kortet bliver slettet.)
„FORMAT SD CARD“ (☞ side. 96)

NUMBER OF FOLDERS OVERFLOW

- 1 Flyt filerne eller mapperne til en computer eller en anden enhed.
(Sikkerhedskopier dine filer.)
- 2 Vælg „FILE + MANAGEMENT NO“ i „FORMAT SD CARD“ i menuen „SETUP“. (Alle data på SD-kortet bliver slettet.)
„FORMAT SD CARD“ (☞ side. 96)

FILE QUANTITY LIMIT EXCEEDED

- 1 Flyt filerne eller mapperne til en computer eller en anden enhed.
(Sikkerhedskopier dine filer.)
- 2 Vælg „FILE + MANAGEMENT NO“ i „FORMAT SD CARD“ i menuen „SETUP“. (Alle data på SD-kortet bliver slettet.)
„FORMAT SD CARD“ (☞ side. 96)

RECORDING CANCELLED

Nulstil denne enhed.
„Nulstilling af denne enhed“ (☞ side. 105)
Beskyt enheden mod vibrationer og stød.

CAMERA TEMPERATURE IS HIGH PLEASE TURN CAMERA OFF TO ALLOW IT TO COOL DOWN PLEASE WAIT

Sluk strømmen til denne enhed, og lad den køle af, inden der tændes for strømmen igen.

Vedligeholdelse

Vedligehold jævnligt enheden for at sikre, at det kan bruges i lang tid.

FORSIGTIG :

- Sørg for at afmontere lysnetadapteren og strømstikket, før der udføres vedligeholdelse.

Videokamera

- Tør enheden af med et tørt, blødt klæde for at fjerne snavs.
- Når kameraet er meget snavset, så dyp klædet i et neutralt rensmiddel, tør kameraet af, og brug et rent klæde til at fjerne rensmidlet.

FORSIGTIG :

- Der må ikke bruges opløsningsmidler, som for eksempel benzen, fortyndervæske eller alkohol. Det kan forårsage skade på enheden.
- Når der bruges et kemisk behandlet klæde eller rensmiddel, så sørg for at læse produktets advarselmærker og instruktioner.
- Lad ikke apparatet forblive i kontakt med gummi- eller plastikprodukter i længere tid.

Objektiv/LCD-skærm

- Brug et objektivluftrensesæt (fås i handelen) til at fjerne støv og et rensklæde (fås i handelen) til at tørre snavs af med. Der kan dannes mug, hvis objektivet er beskidt.
- Du kan bruge en almindelig ikke-reflekterende eller beskyttelsesfilm på skærmen. Afhængigt af filmens tykkelse, kan der muligvis ikke foretages problemfrie handlinger på berøringsskærmen, eller skærmen kan blive en smule mørkere.

Efter anvendelse under vand eller på stranden

- For pleje og rengøring af steder med mudder eller snavs på kameraet efter anvendelse under vand eller på stranden, læs „Før anvendelse under vand eller ved lav temperatur“ (side. 6) .

Kamera

Element	Detaljer
Strømforsyning	Ved anvendelse af lysnetadapter: DC 5 V
Strømforbrug	2,2 W (MONITOR BRIGHTNESS: 3 (standard)) 2,4 W (MONITOR BRIGHTNESS: 4 (lysere)) Mærkespændingsforbrug: 2A
Mål (mm)	60 x 59,5 x 122 (B x H x D: eksklusive håndremmen)
Vægt	Ca. 290 g (kun kamera)
Driftsmiljø	Tilladt driftstemperatur: -10 °C til 40 °C Tilladt opbevaringstemperatur: -20 °C til 50 °C Tilladt opladningstemperatur: 10 °C til 35 °C Tilladt relativ luftfugtighed: 35 % til 80 %
Billedhentningsapparat	1/5,8" 2.510.000 pixels (CMOS, baggrunden er oplyst)
Optagelsesområde (video)	1.280.000 til 2.290.000 pixels (billedstabilisering: Fra)
Optagelsesområde (stillbilleder)	2.290.000 pixels (16:9) 1.710.000 pixels (4:3)
Objektiv	F1,8 til F6,3 f= 2,9 mm til 116,0 mm Konvertering til 35 mm: Video 40,5 mm til 1620 mm (billedstabilisering: Fra) Stillbillede 40,5 mm til 1620 mm (16:9) 49,5 mm til 1980 mm (4:3)
Filterdiameter *	37 mm (skrueleje: 0,75 mm)
Laveste belysning	3 lux
Zoom (under videooptagelse)	Optisk zoom: Op til 40x Dynamisk zoom: Op til 60x Digitalt zoom: Op til 100x (GZ-R410) Digitalt zoom: Op til 200x (GZ-R415)
Zoom (under optagelse af stillbilleder)	Optisk zoom: Op til 40 gange
LCD-skærm	3,0" bred, 230.000 punkter, farve-LCD
Optagelsesmedie	SD/SDHC/SDXC-kort (fås i handelen) „Typer af anvendelige SD-kort“ (side. 9)

* Når et linsefilter eller et konverteringsfilter er monteret, kan fortoning (skærmen bliver mørk, eller forekomster af skygger) forekomme.

Kabler

Element	Detaljer
HDMI	HDMI mini-stik
AV-udgang	Videoudgang: 1,0 V (p-p), 75 Ω Audioudgang: 300 mV (rms), 1 KΩ
USB	Mikro USB type AB, USB 2.0 kompatibel

Video

Element	Detaljer
Indspilnings-/afspilningsformat	AVCHD standard Video: MPEG-4 AVC/H.264 Audio: Dolby Digital 2ch
Udvidelse	.MTS
Signalsystem	PAL standard
Videokvalitet (Pixeltal under optagelse/gennemsnitlig bithastighed under optagelse)	UXP 1920 pixels x 1080 pixels Gennemsnitligt cirka 24 Mbps XP 1920 pixels x 1080 pixels Gennemsnitligt cirka 17 Mbps EP 1920 pixels x 1080 pixels Gennemsnitligt cirka 4,8 Mbps
Lydkvalitet (audio)	48 kHz, 256 kbps

Stillbillede

Element	Detaljer
Format	JPEG standard
Udvidelse	.JPG
Billedstørrelse (Pixeltal under optagelse)	(højde-breddeforholdet 16:9) 1920 pixels x 1080 pixels (2M) (højde-breddeforholdet 4:3) 3680 pixels x 2760 pixels (10,15M) 1440 pixels x 1080 pixels (1,5M) 640 pixels x 480 pixels (0,3M) „Omtrentligt antal stillbilleder (enhed: antal billeder)“ (side. 48)

Lysnetadapter (UIA312-0520)

Element	Detaljer
Strømforsyning	100 V til 240 V AC, 50 Hz/60 Hz
Output	DC 5 V, 2 A
Tilladt driftstemperatur	0°C til 40°C (10°C til 35°C under opladning)
Mål (mm)	49,8 x 26,3 x 68,2 (B x H x D: eksklusive ledning og AC-stik)
Vægt	Ca. 108 g

BEMÆRK :

- Produktets konstruktion og specifikationer forbedres løbende og kan ændres uden varsel.

Varemærker

- Logoerne AVCHD og AVCHD er varemærker tilhørende Panasonic Corporation og Sony Corporation.
- HDMI (High-Definition Multimedia Interface) og HDMI-logoet er enten registrerede varemærker eller varemærker der tilhører HDMI Licensing, LLC i USA og/eller andre lande.



- Fremstillet under licens fra Dolby Laboratories. Dolby og dobbelt-D symbolet er varemærker, tilhørende Dolby Laboratories.
- SDXC-logoet er et varemærke der tilhører SD-3C, LLC.
- Microsoft og Windows er enten et registrerede varemærker eller varemærker tilhørende Microsoft Corporation i USA og/eller andre lande.
- iMovie, iPhone og iPhoto er varemærker, der tilhører Apple Inc., er registreret i USA og andre lande.
- Intel og Intel Core er varemærker eller registrerede varemærker tilhørende Intel Corporation i USA.
- Android er et varemærke eller registreret varemærke tilhørende Google Inc.
- QR-koden er et registreret varemærke, der tilhører Denso Wave Incorporated.
- Andre produkt- og firmanavne, der er omfattet i denne brugervejledning er varemærker og/eller registrerede varemærker der tilhører deres respektive ejere.
- Mærker som for eksempel TM og ® er blevet udeladt i denne manual.

JVC