

BSチューナー内蔵
ビクターワイドテレビ

型名 **AV-24EX6**

⚠ご使用前に**安全上のご注意** (P.2~5) を必ずお読みください。

There are important safety precautions on page 2 in this instruction booklet.
Please have someone who reads Japanese explain them to you.

ふだんは、12~13ページだけで使えます!

Page 12~13 gives you enough information about using this TV.

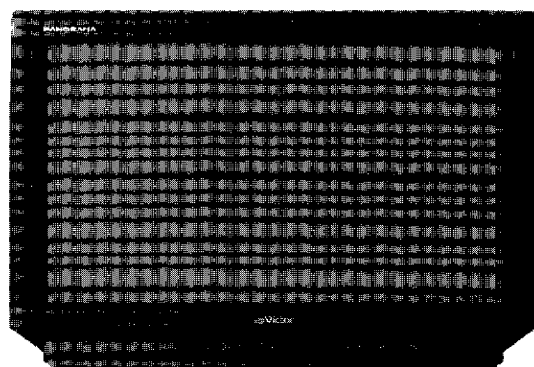
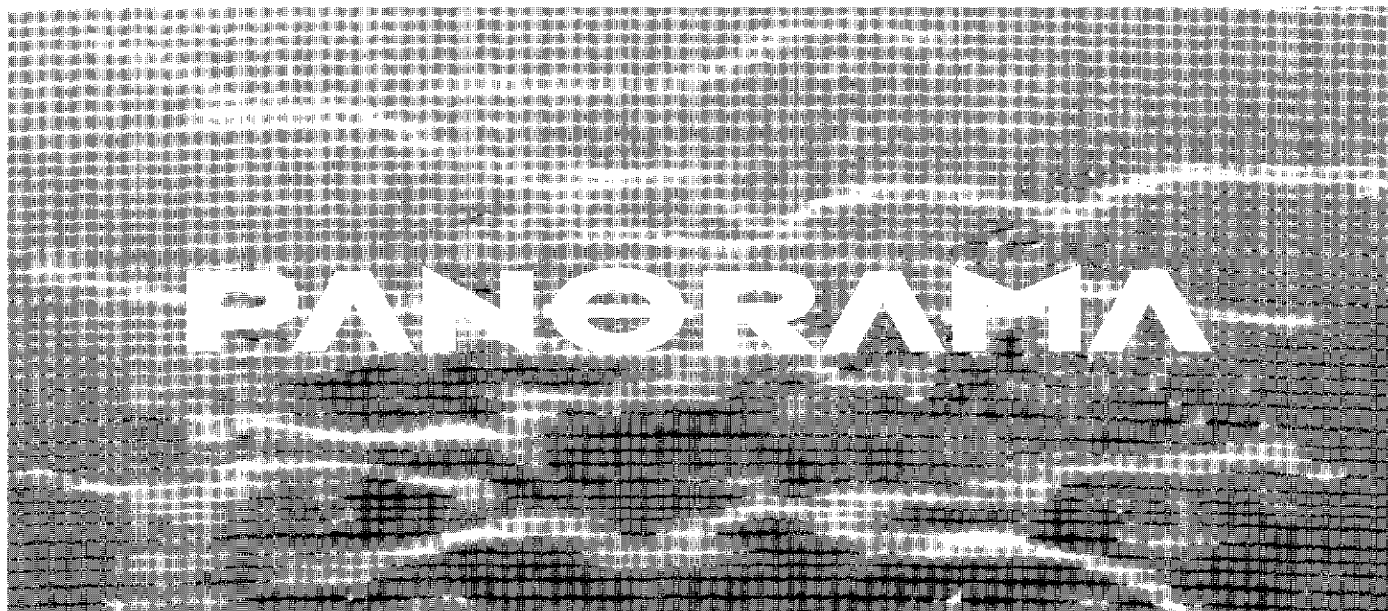

お買い上げいただきありがとうございます

ご使用前にこの取扱説明書をよくお読みのうえ、正しくお使いください。

そしてお読みになったあとは、後日役に立つこともありますので、

保証書と一緒に大切に保管してください。

安全上のご注意

「安全上のご注意」は、テレビ全般に共通する内容を記載しています。

「安全上のご注意」の絵表示について

この取扱説明書と製品には、いろいろな絵(マーク)が表示されています。これらは、あなたや他の人々への危害や、財産への損害を未然に防止するための表示です。絵表示の意味をよく理解して本文をお読みください。



警告

この絵表示(文字含む)は、そこに書かれていることを無視すると、死亡したり重傷を負うことが想定される内容です。十分注意してください。



注意

この絵表示(文字含む)は、そこに書かれていることを無視すると、傷害を負ったり、物的損害が想定される内容です。十分注意してください。

本文中の絵表示の例



△絵表示は、注意(危険・警告を含む)が必要なことを示しています。

図の中に、注意を表す絵(左図は感電注意の例)が描いてあります。



○絵表示は、禁止行為を示しています。

図の中や近くに、行為を表す絵(左図は分解禁止の例)が描いてあります。



●絵表示は、実施行為を示しています。

図の中に、実施を表す絵(左図は電源プラグを抜きの例)が描いてあります。

警告

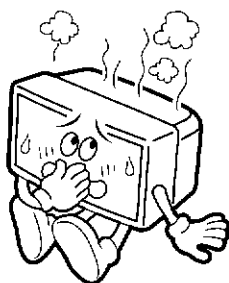

万一、次のような異常が発生したときは

- 煙が出ている、へんなにおいがするなどの異常のとき。
- 画面が映らない、音が出ないなどの故障のとき。
- テレビの内部に水や物が入ってしまったとき。
- テレビを落としたり、キャビネットが破損したとき。

このようなときは、すぐに電源スイッチを切り、電源プラグをコンセントから抜いて、(煙などが出ているときは、それが出なくなったことを確かめてから)販売店に修理を依頼してください。

そのまま使用すると、火災や感電の原因となります。

なお、お客様ご自身が修理することは危険です。絶対にやめてください。

転倒防止の処置をしてください

地震など非常時の安全確保と、事故を防止するために、次のような処置をしてください。

壁や柱などに固定するとき

テレビ後面左右の穴を利用し、市販の丈夫なひもなどで結んでください。柱や壁は、確実に固定できる場所を選んでください。

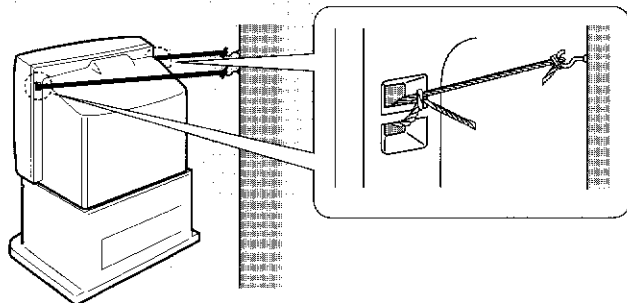

説明図は実際の外観と異なる場合があります。

警告 設置するときの警告

不安定な場所に置かない
ぐらついている台の上や傾いたところなど、不安定な場所に置かないでください。落ちたり、倒れたりして、けがをする原因となります。

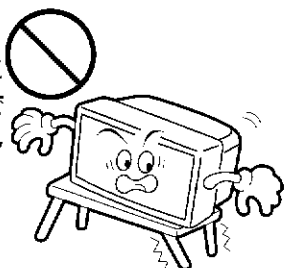

**指定の電源電圧(交流100V)以外で使
用しない**

表示された電源電圧以外では使用しないでください。火災・感電の原因となります。



警告 使用するときの警告

テレビ内部に物を入れない
金属や燃えやすいものなどを差し込んだり、落としたりしないでください。火災・感電の原因となります。特に小さいお子様のいるご家庭では注意してください。

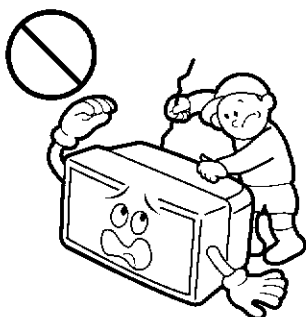

**雷が鳴り出したら、アンテナ
線や電源プラグに触れない**

感電の原因となります。



テレビに水をかけない

風呂場では使用しないでください。火災・感電の原因となります。



水などの入った容器(花瓶、植木鉢、コップ、化粧品、薬品など)は、こぼれたりしますので、テレビの上に置かないでください。また、雨天、降雪中、海岸、水辺での使用中はご注意ください。

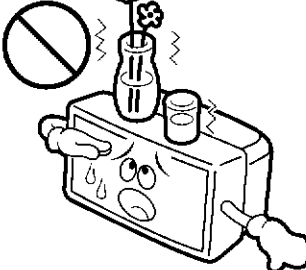

**自動車などの運転中や歩行
中はテレビを見ない**

交通事故や転倒の原因となります。

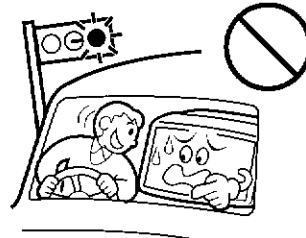

テレビの上に物を置かない
重いものを置くと、バランスがくずれて倒れたり、落ちたりして、けがの原因となることがあります。

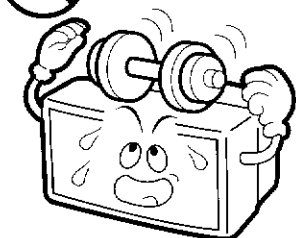

電源コードを傷つけない

電源コードの上に重いものをのせたり、電源コードを加工したり・無理に曲げたり・ねじったり・引っ張ったり、電源コードを熱器具に近づけたりしないでください。火災・感電の原因となります。

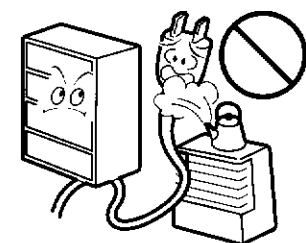

電源コードが切れたり、芯線が出たりしたときは、販売店に電源コードの交換を依頼してください。そのまま使用すると火災・感電の原因となります。

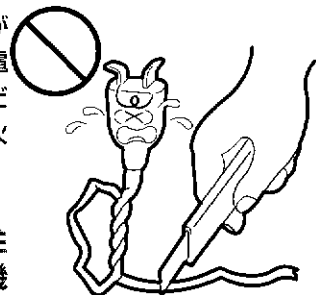

テレビの裏ぶたは外さない
テレビ内部には電圧の高い部分があり、感電の原因となります。

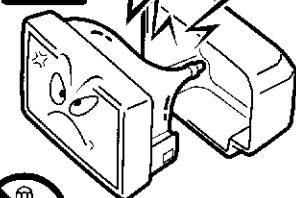

テレビを改造しない

火災・感電の原因となります。



分解禁止

ボタン電池の取り扱いに注意する(ボタン電池使用機器の場合)

ボタン電池は幼児の手の届かないところへおいてください。万一、お子様があやまって飲みこんだ場合は、ただちに医師と相談してください。



安全上のご注意(つづき)

「安全上のご注意」は、テレビ全般に共通する内容を記載しています。

⚠️ 注意 設置するときの注意

次のような場所に置かない
火災・感電の原因となることがあります。

- 湿気やほこりの多いところ
- 調理台や加湿器のそばなど油煙や湯気があたるところ
- 熱器具の近く
また、直射日光の当たるところに置くと、キャビネットやブラウン管が変質することがあります。

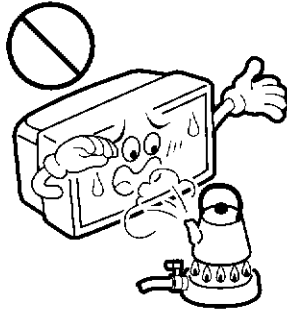

テレビの通風孔をふさがない
通風孔をふさぐと、内部の熱が逃げませんので、火災の原因となることがあります。次のことにご注意ください。

- 壁や家具などから10cm以上離す
- 押し入れ、本箱など狭いところに入れない
- じゅうたんや布団などの上に置かない
- テーブルクロスなどを掛けない
- あお向け、横倒し、逆さまにしない

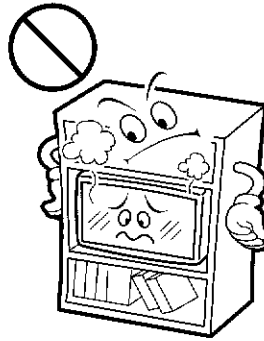

移動するときは接続コード類を外す

コードを傷つけますので、電源プラグをコンセントから抜き、アンテナ線などの接続コードをはずしてください。コードに傷がつくと、火災・感電の原因となることがあります。
また、テレビは重いので必ず2人以上で持ってください。

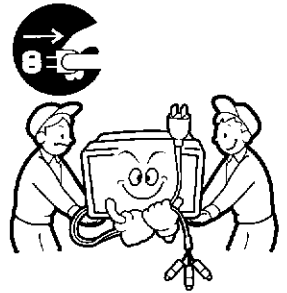

キャスター付きテレビ台に乗せるときは、キャスターを固定する

キャスター止め(受け皿など)で動かないようにしてください。けがの原因となることがあります。



アンテナ工事は販売店に依頼する

技術と経験が必要ですので、販売店に依頼してください。

- 倒れても電線に触れない場所に設置するよう依頼してください。感電の原因となることがあります。
- BS、CS放送用アンテナは、風の影響を受けやすいので、しっかり取り付けるよう依頼してください。

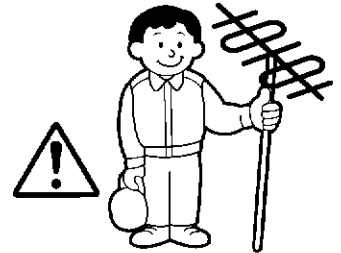

⚠ 注意 使用するときの注意

テレビに乗らない
倒れたり、こわれたりしてけがの原因となることがあります。特に小さいお子様のいるご家庭では注意してください。

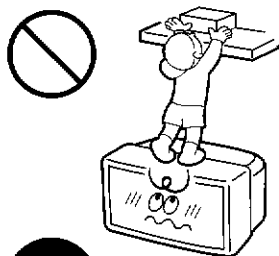

長期間テレビを使用しないときは、電源プラグを抜く
安全のため電源プラグをコンセントから抜いてください。

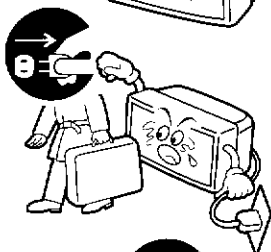

お手入れをするときは電源コードを抜く
安全のため電源プラグをコンセントから抜いてください。感電の原因となることがあります。

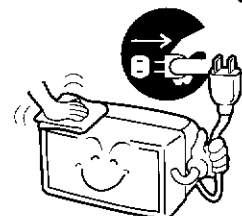

5年に一度はテレビ内部の掃除を販売店に依頼する
テレビの内部にホコリがたまったまま使用すると、火災や故障の原因となることがあります。

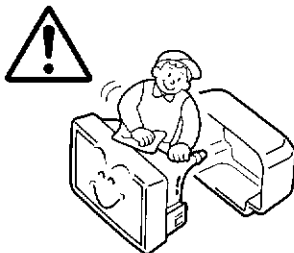

ブラウン管面に物をあてない、表面をこすらない
表面のコーティングがはがれてテレビが見にくくなります。特に移動するときは、ベルトのバックルなどがあたらないように注意してください。

電源コードは電源プラグを持って抜く

電源コードを引っ張ると、コードに傷がつき、火災・感電の原因となることがあります。また、濡れた手で電源プラグを抜き差ししないでください。感電の原因となることがあります。

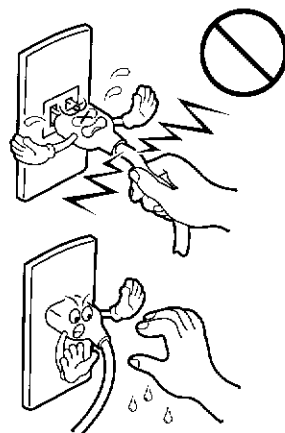

カセットテープの挿入口から手や物を入れない(ビデオ内蔵テレビの場合)

内部の機構で手が挟まれます。特に小さいお子様のいるご家庭では注意してください。



乾電池の使い方に注意する

電池は間違った使い方をすると、破裂したり液がもれて、火災・けが・故障・周囲の汚損の原因となることがあります。次のことにご注意ください。

- 新しい電池と古い電池を混ぜて使わない
- 種類の違う電池を混ぜて使わない
- 電池ケースのプラス(+)とマイナス(-)の表示どおりに入れる
- 指定された電池以外は使わない

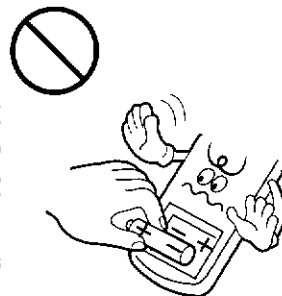

お手入れのしかた

キャビネットの汚れは

柔らかい布で軽くふき取ってください。汚れがひどいときは、水でうすめた中性洗剤にひたした布をよく絞ってふき取り、乾いた布でからぶきしてください。

ブラウン管表面は、ふだんお手入れの必要がありません
ほこりなどが付きにくい処理をしていますので、ふだんはお手入れする必要がありません。

ブラウン管表面の汚れが目立つときは

ネルなどの柔らかい、きれいな布で軽くふき取ってください。ぬれた布や汚れた布でふくと、表面のコーティングがはがれてテレビが見にくくなります。

キャビネットが変質したり、塗料がはげることがありますので、次のことに注意してください

- シンナーやベンジンでふかない
- 殺虫剤など揮発性のものをかけない
- ゴムやビニール製品などを長時間接触させたままにしない



目次

安全上のご注意

安全上のご注意	2~5
---------------	-----

準備

テレビを見るまえに	8・9
各部のはたらき	10~11
本体前面	10
リモコン	11

テレビを見る

ふだんの使いかた	12・13
画面サイズを調節する	14~16
好みの画面サイズを選ぶには	14
画面サイズを自動的に変えるには	15
オートパノラマ時、4 : 3の映像を4 : 3で見るには	15
字幕やスコアが読みにくいときは	16
テレビの消し忘れを防ぐ	17
設定した時間に電源を切るには	17
放送時間終了後、自動的に電源を切るには	17
無操作状態が続いたときに電源を切るには	17
音声を選ぶ	18
二重音声放送の音声を選ぶには	18
BS放送の独立音声を聞くには	18
好みの映像を選ぶ	19
映画やテレビゲームなどに適した映像を選ぶには	19
画面全体の色を選ぶには	19
見やすい明るさに自動調節するには	19
色あいや明るさなどや音質を調節する	20・21
映像・音声を調節するには	20・21

AV機器を接続する

接続端子のはたらき	22
お手持ちの機器を確認してください	23
テレビゲームを楽しむ	24・25
ビデオを見る／BSを録画する	26・27
WOWOW／St.GIGAを見る	28・29
ハイビジョン番組を見る	30・31
WOWOW／ハイビジョン番組を見る	32～35

設置

アンテナをつなぐ	36～39
VHF、UHFアンテナをつなぐには	36・37
BSアンテナをつなぐには	38・39
BSアンテナ設置時の設定	40・41
チャンネルを合わせる	42～52
CATVを見る	53～55
CATV(ケーブルテレビ)を受信するには	53
CATVチャンネルを直接選ぶには	54
本体のチャンネル＋／－ボタンでCATVチャンネルを選ぶには	55

故障かな？／索引／保証とアフターサービス

故障かな？と思ったらまず確かめて	56～58
主な仕様	59
用語解説	60
用語索引	61
保証とアフターサービス	62・63

テレビを見るまえに

次の準備はお済みですか？まだでしたら、参照ページをご覧になり準備をしてください。

1 付属品を確認する

万一不足しているものがあれば、販売店にご連絡ください。

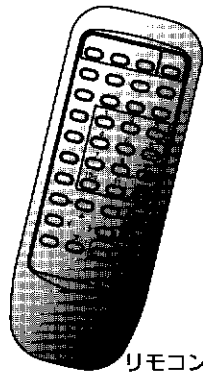

リモコン

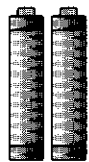

単3電池 2本
(動作確認用)



アンテナコネクター

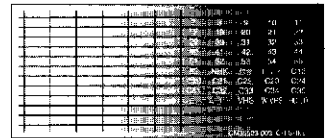

局名シール

2 アンテナをつなぐ(P.36)

VHF/UHFアンテナをつなぐには(P.36)

BSアンテナをつなぐには(P.38)

CATVケーブルをつなぐには(CATV関連会社にお問い合わせください。)

3 電源プラグをコンセントに差し込む

家庭用コンセント(交流100Vに差し込みます。)

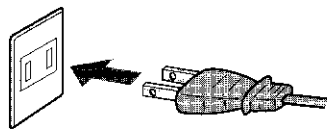

4 リモコンに電池を入れる

単3乾電池を2本入れます。ショートを防ぐため、必ず電池の-（マイナス）側を先に入れてください。

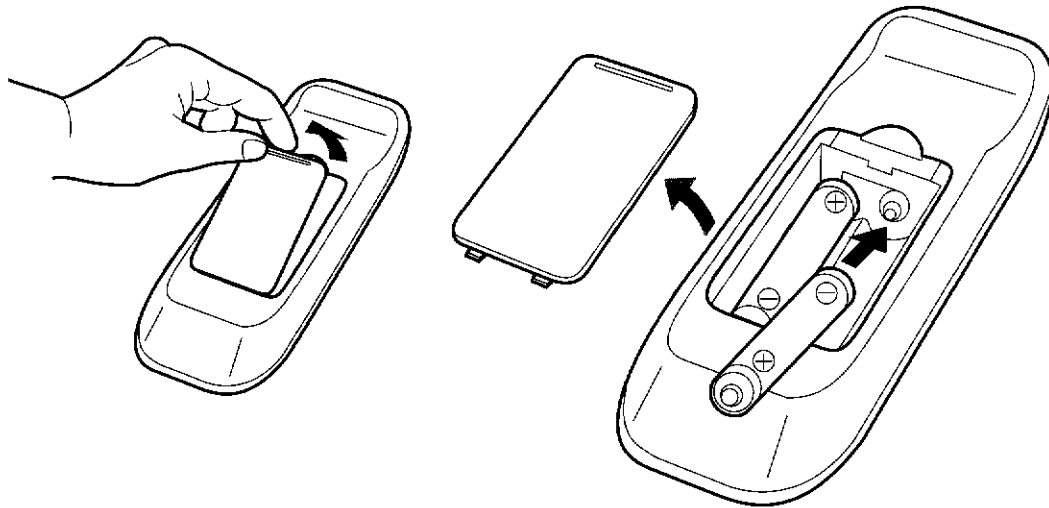

- 電池に表示されている注意事項をお読みください。
- 長期間使用しないときは、電池を取り出しておいてください。
- 電池はふつうの使い方、6か月から1年間使えます。ただし、付属の電池は動作確認用ですので短くなることがあります。操作しにくくなったら交換してください。

5 チャンネルを合わせる(P.42)

地域の放送局を一括して合わせるには(P.47)

放送局をひとつずつ合わせるには(P.50)

CATVを見る(P.53)

準備

テレビを見るまえに

各部のはたらき

(本体前面)

本体後面の端子の説明は、22ページをご覧ください。

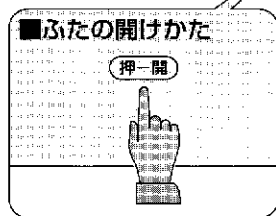
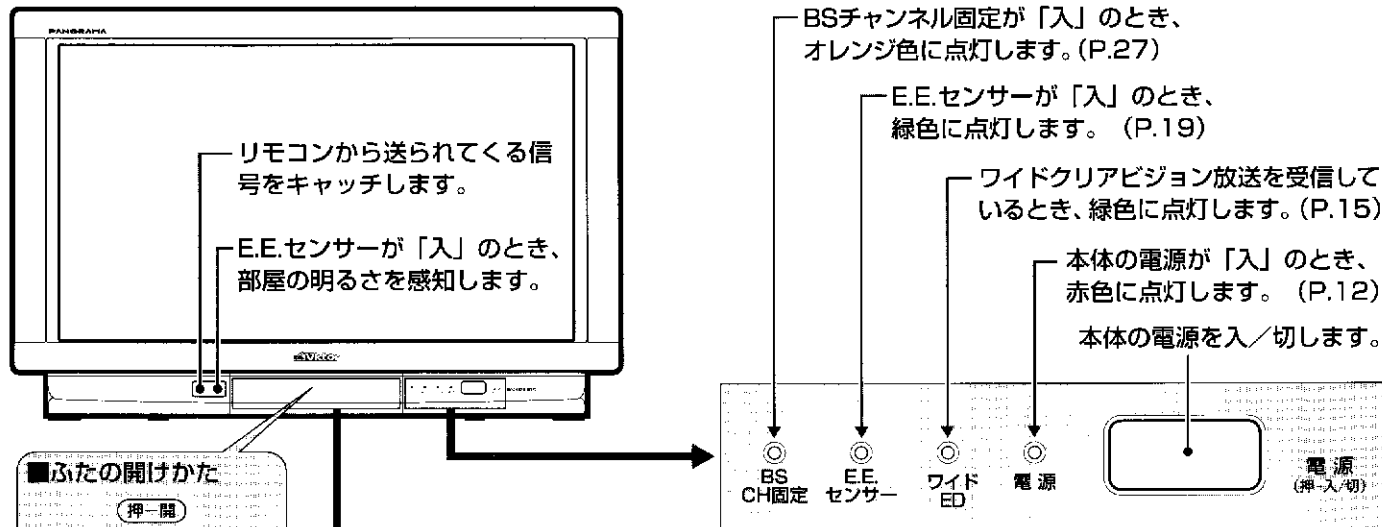

ビデオムービーやテレビゲーム機などを接続します。(P.26)

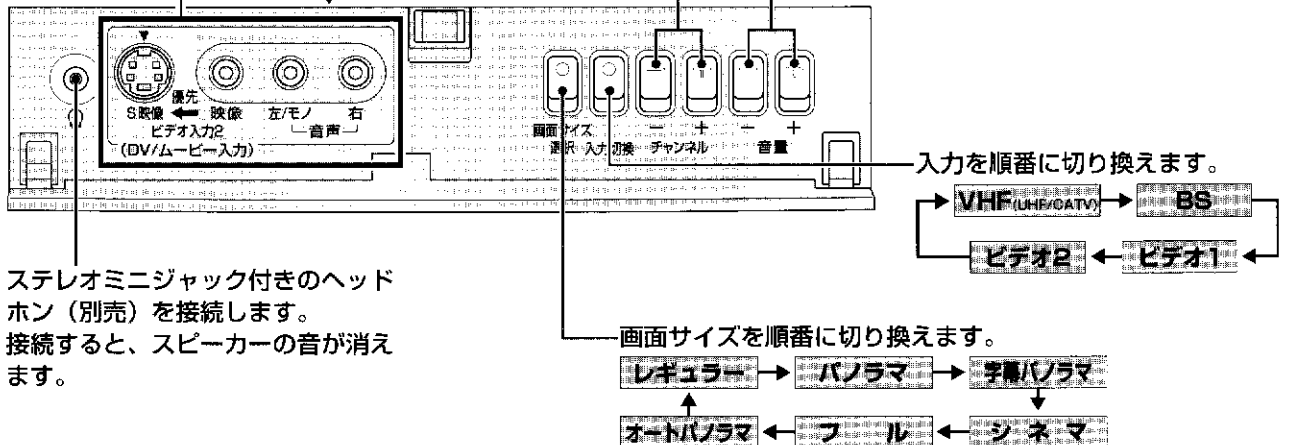

ステレオミニジャック付きのヘッドホン(別売)を接続します。接続すると、スピーカーの音が消えます。

本体で操作するには

リモコンの電池が切れたときなどは、本体側のボタンで操作できます。

1 電源を入れる
6 電源を切る

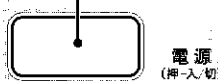

4 チャンネルを選ぶ

2 音量を調節する

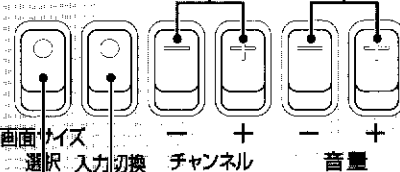

5 画面サイズを選ぶ 3 入力を切り換える

(リモコン)

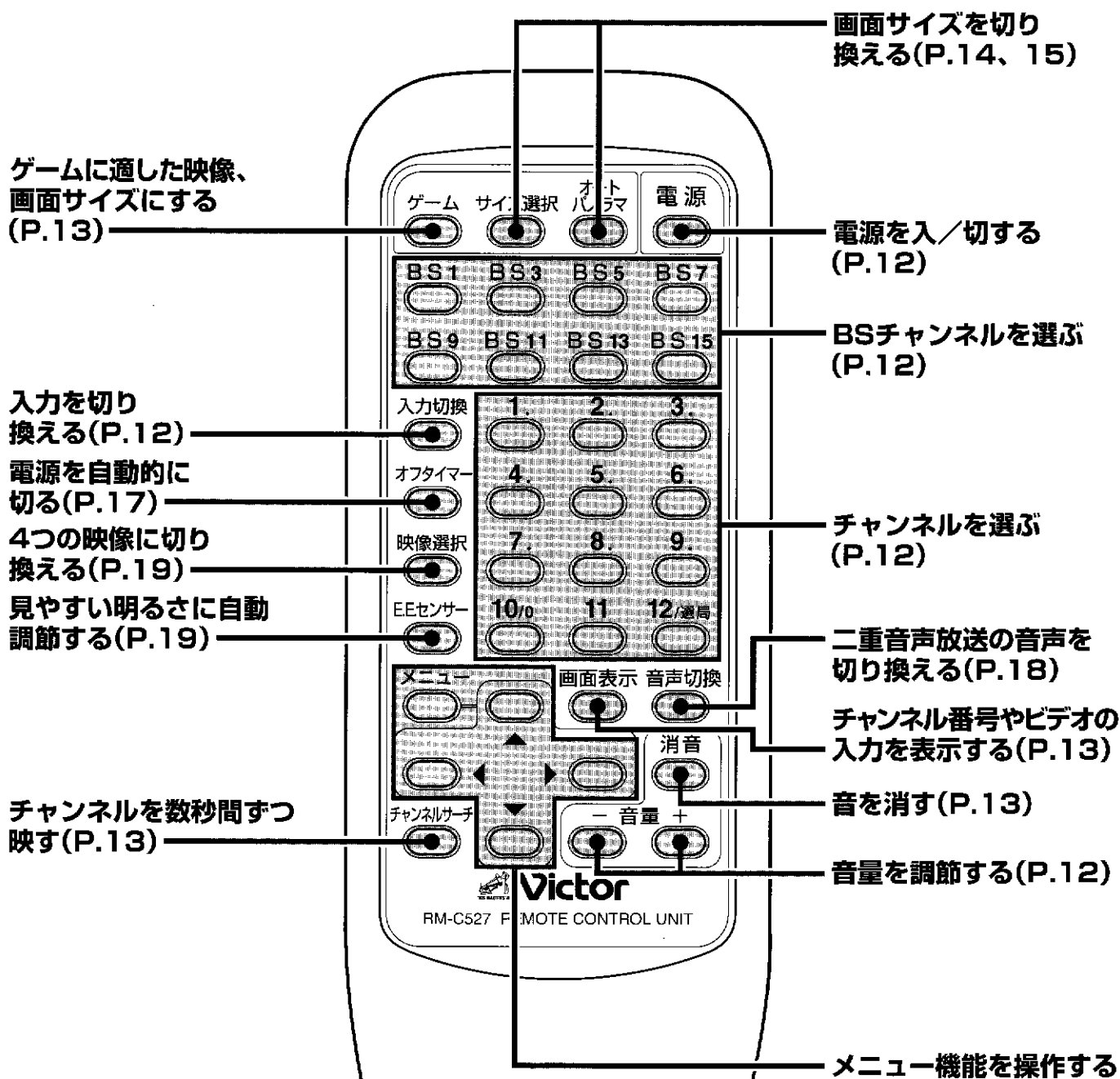

準備

各部のはたらき

リモコンの取り扱いについて

故障の原因となりますので、次のことにご注意ください。

- 落としたり、衝撃を与えないでください。
- 水をかけたり、ぬれているものの上に置かないでください。
- 直射日光があたる場所、暖房器具のそばの温度が高いところ、湿度が高いところには置かないでください。

メニュー



メニュー目次を表示させる
メニュー機能を終了させる

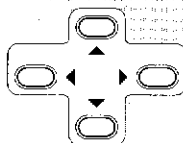

メニューの項目を選び
設定を変える

ふだんの使いかた / Daily Use

この取扱説明書では、リモコンを使っての操作を説明しています。リモコンが使えないときはテレビ本体のボタンで操作できます。(P.10)

3

チャンネルまたはビデオ入力を選ぶ

●BSを見るとき

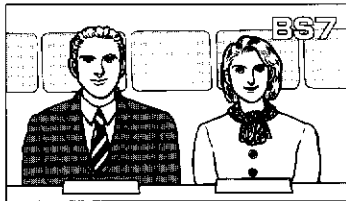

●ビデオを見るとき ビデオ2あるいは1にします。

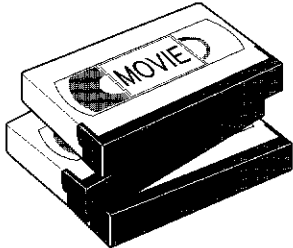

●VHF/UHF/CATVを見るとき

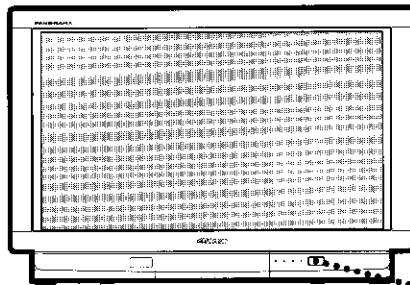
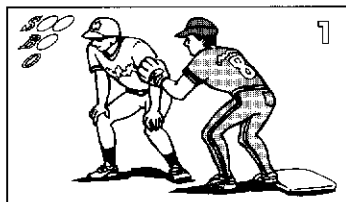

1

電源を入れる



4

電源を切る

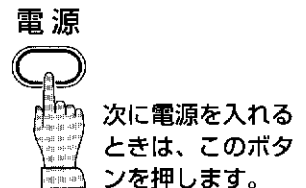

2

音量を調節する

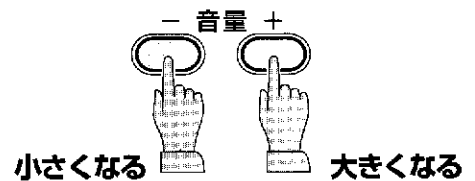

※英語は外国人のための説明です。

To use the Remote, aim it to the remote sensor on the TV. You can also use the buttons on the TV.

1 Press [電源] button on the front panel to turn on the TV. The [電源] lamp lights red.

2 Press [音量+/-] button to adjust the volume level.

3 Press one of the Channel buttons to select a preset channel to watch TV, or press [入力切換] button to watch a video.

4 Press [電源] button on the Remote to turn off TV. You can use [電源] button on the Remote next time when you turn on the TV.

英語は外国人のための説明です

ゲームを楽しむときは

ゲームの迫力を引き出す画面サイズ、くっきりした映像、目にやさしい明るさになります。(P.24)

もう一度押すと「ノーマル映像」に戻ります。

画面サイズを自動的に変える

「パノラマまたはレギュラー」「字幕パノラマ」「シネマ」の中から最適な画面を選びます。(P.15)

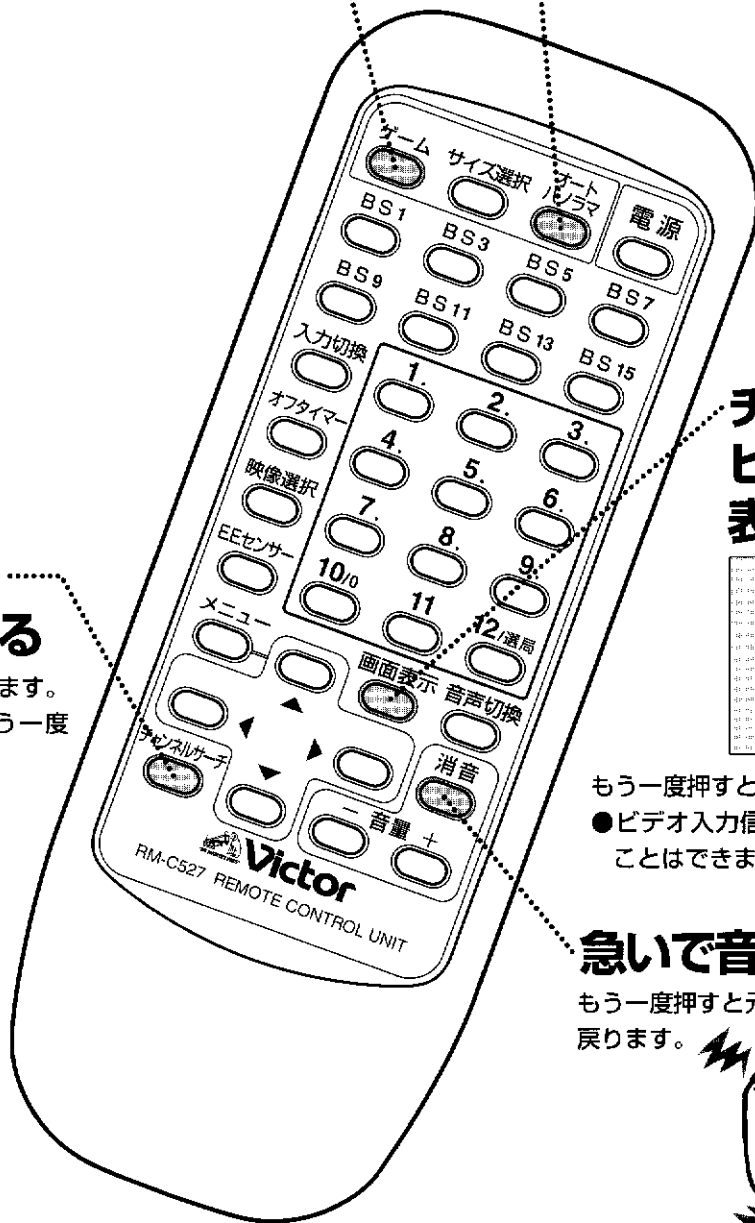

チャンネル番号やビデオの入力を表示する

チャンネル番号やビデオの入力を表示する機能に関する説明が記載された小さな枠内テキスト。

チャンネルをひとまわり見る

チャンネルが数秒ずつ映ります。途中で止めたいときはもう一度押します。

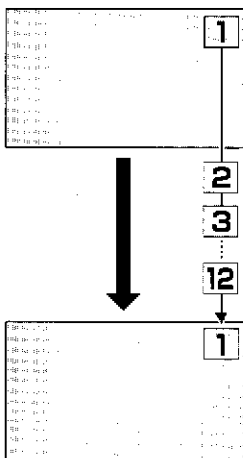

もう一度押すと消えます。

●ビデオ入力信号がないときは、表示を消すことはできません。

急いで音を消す

もう一度押すと元の音量に戻ります。

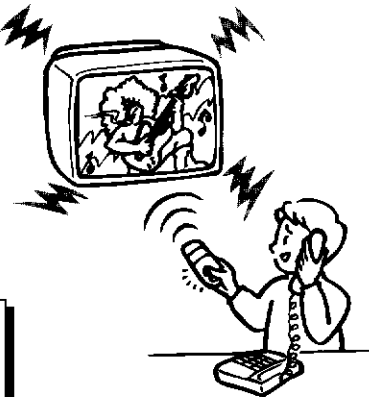

テレビを見る

ふだんの使いかた

映像の見え方について

このテレビは各種の画面サイズ選択機能を備えています。テレビ番組等ソフトの映像比率と異なるモードを選択されますと、オリジナルの映像とは見え方に差が出ます。この点にご留意の上、画面モードをお選びください。

著作権の侵害について

テレビを営利目的、または公衆に視聴させることを目的として、喫茶店、ホテル等において、画面サイズ選択機能(パノラマ)等を利用して、画面の圧縮や引き伸ばし等を行ないますと、著作権法上で保護されている著作権者の権利を侵害する恐れがありますので、ご注意ください。

画面サイズを調節する

好みの画面サイズを選ぶには

選んだ画面サイズに固定します。画面サイズを自動的に切り換えたくない場合や、レギュラーサイズで見たいときに使います。

サイズ選択



映像にあった画面サイズが選ばれます。
表示中に押すと次のように切り換わります。

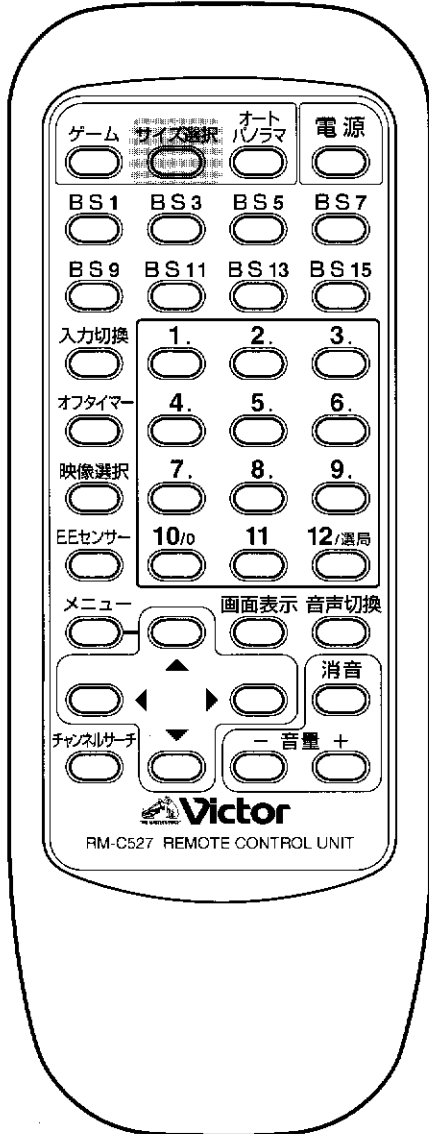
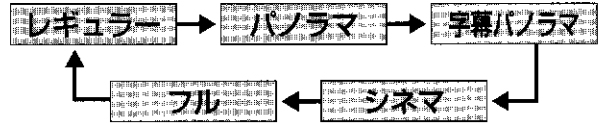

レギュラー 普通のテレビサイズにする

4:3の映像でご覧いただけます。

パノラマ 普通のテレビ番組を見る

不自然に見えないように、横長の画面に拡大します。

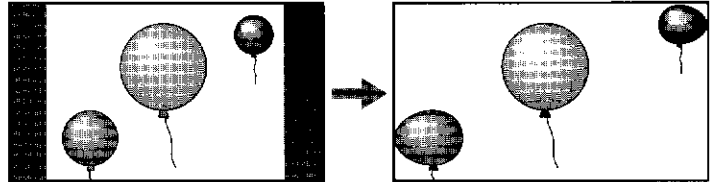

字幕パノラマ 字幕入りの映画番組を見る

下側に字幕の入った映画番組の字幕部分を圧縮して、字幕が切れないようにします。

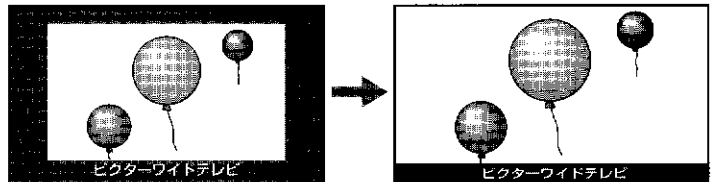

シネマ 映画番組を見る

劇場サイズの映画番組や映画ソフトを黒帯が見えないように拡大します。
映像によっては黒帯が残ることがあります。

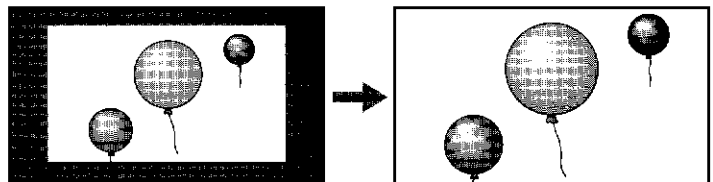

フル ゲームをする/ハイビジョン番組を見る

ハイビジョン放送の映像をそのまま画面いっぱい映します。(画面の上下は少し欠けます。) 普通のテレビサイズの映像はそのまま横に拡大します。

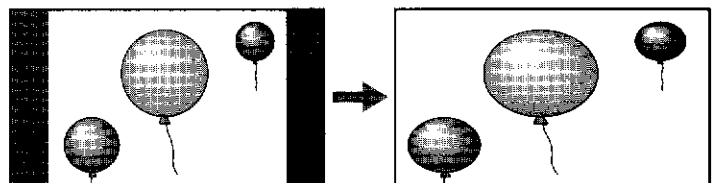

画面サイズを自動的に変えるには オートパノラマ



「パノラマまたはレギュラー」「字幕パノラマ」「シネマ」の中から最適な画面サイズが選ばれます。

オートパノラマ中は

オートパノラマ機能が自動的に最適な画面サイズに切り換えています。そのため、場面が変わったときなどに画面サイズが大きく変わり、不自然に見えることがありますが、故障ではありません。

- 黒帯のある映画番組や暗い映像では、判別のために数秒間かかることがあります。
- 暗いシーンなど、映像によっては動作しないことや途中で画面サイズが切り換わることがあります。このときはサイズ選択ボタンで選んでください。画面サイズが固定されます。

ワイドクリアビジョン放送*を受信すると

画面に「ワイドED」と表示され、画面サイズは「シネマ」に切り換わります。ワイドクリアビジョン放送受信中は、本体前面のワイドEDランプが点灯します。

- 受信状態が悪いときは正常に動作しないことがあります。
- 画面サイズを切り換えるとワイドEDランプは消えます。

(*「用語解説」P.60)

オートパノラマ時、4:3の映像を4:3で見るとは

オートパノラマ選択中、4:3の映像はパノラマで表示されます。レギュラーサイズ(4:3)のままご覧になりたいときは、メニューを使って設定をレギュラーに変更してください。

1 メニューボタンを押してメニュー目次を表示させる

2 「各種設定」を選ぶ

3 「レギュラー映像サイズ(4:3)」を選ぶ



4 設定を変更する

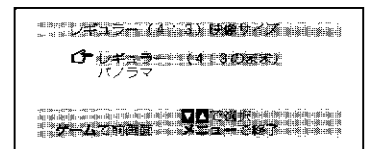

パノラマ：オートパノラマ時、4:3の映像と判断したとき、画面サイズを「パノラマ」に切り換えます。

レギュラー：オートパノラマ時、4:3の映像と判断したとき、画面サイズを「レギュラー」に切り換えます。

5 メニューボタンを押して終了する

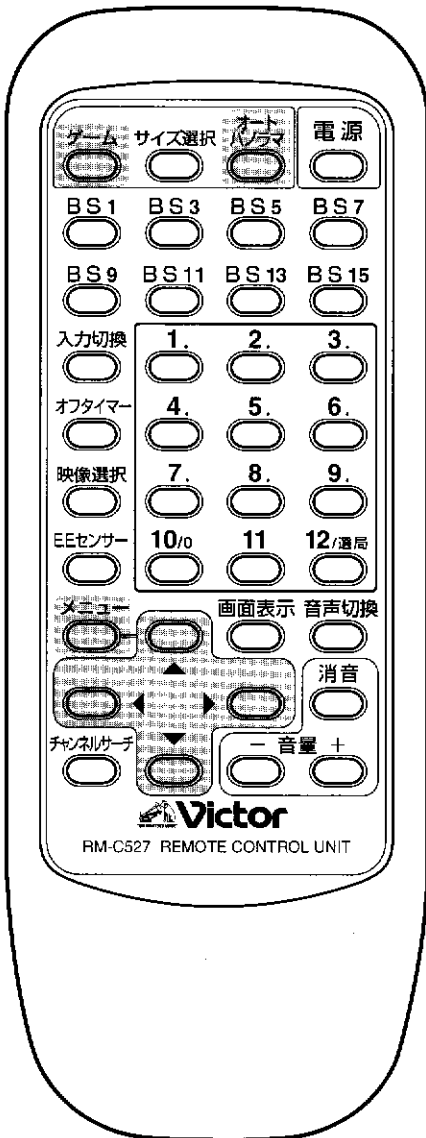

操作を間違えたときは

ゲームボタン押すと、ひとつ前の画面に戻ります。

オートパノラマモードでの利用について

ワイド画像でない従来(通常)の4:3の映像をオートパノラマモードでご覧になると、周辺画像の一部が見えなくなったり変形して見えます。制作者の意図を尊重したオリジナルな映像は、レギュラーモードでご覧になります。

画面サイズを調節する(つづき)

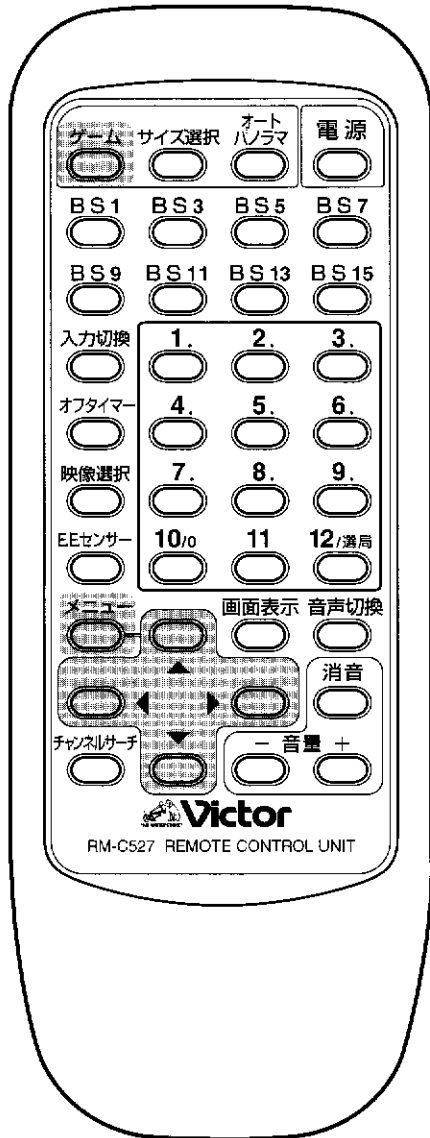

字幕やスコアが読みにくいときは「メニュー」→「画面上下移動」

1 メニュー目次を表示させる

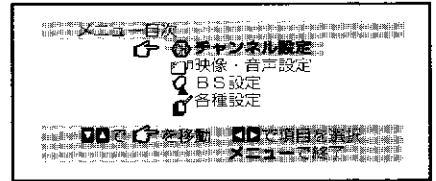
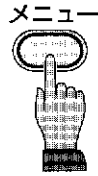

2 「各種設定」を選ぶ

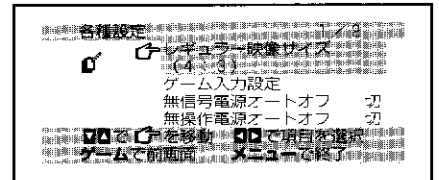
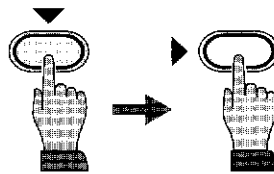

3 左向き矢印を「画面上下移動」に合わせる

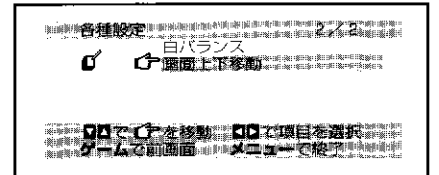

4 「画面上下移動」を選び、設定を変更する

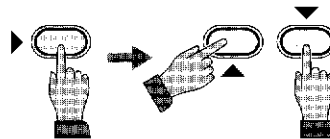

数秒間表示されます。



5 メニューボタンを押して終了する

- 画面の▲▼が赤で表示されたときは、それ以上同じ方向に移動できません。
- レギュラー時は「画面上下移動」を選ぶことができません。
- 画面サイズを切り換えたときは、センターに戻ります。

操作を間違えたときは
ゲームボタンを押すと、ひとつ前の画面に戻ります。

テレビの消し忘れを防ぐ

設定した時間に電源を切るには オフタイマー



設定した時間を変更するには
オフタイマーボタンを押して時間を設定しなおします。

放送時間終了後、自動的に電源を切るには 無信号電源オートオフ

1 メニュー目次を表示させる

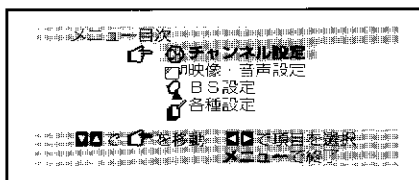
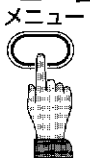

2 「各種設定」を選ぶ

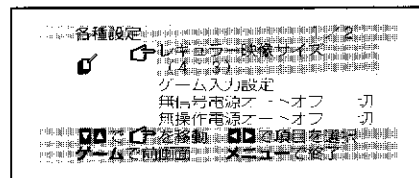
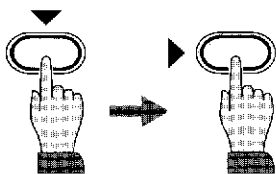

3 「無信号電源オートオフ」を選び設定を変更する

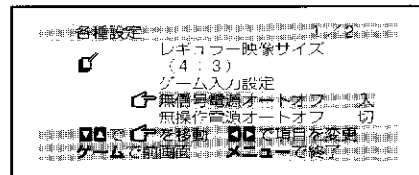
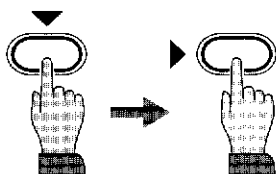

入：無信号状態が4分間続くと、自動的に電源が切れます。切：設定を解除します。

4 メニューボタンを押して終了する

無操作状態が続いたときに電源を切るには 無操作電源オートオフ

1 メニューボタンを押してメニュー目次を表示させる

2 「各種設定」を選ぶ

3 「無操作電源オートオフ」を選び設定を変更する

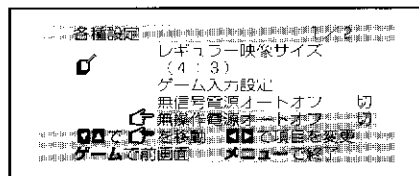
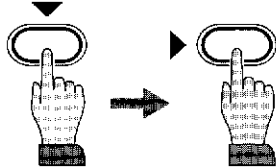

入：操作しない状態が3時間続くと、自動的に電源が切れます。切：設定を解除します。

4 メニューボタンを押して終了する

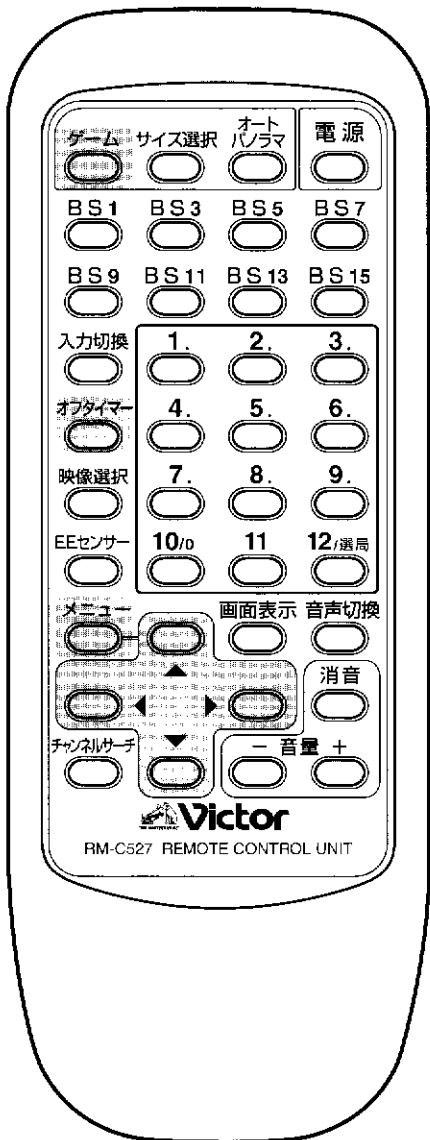

テレビを見る

画面サイズを調節する(つづき)／テレビの消し忘れを防ぐ

音声を選ぶ

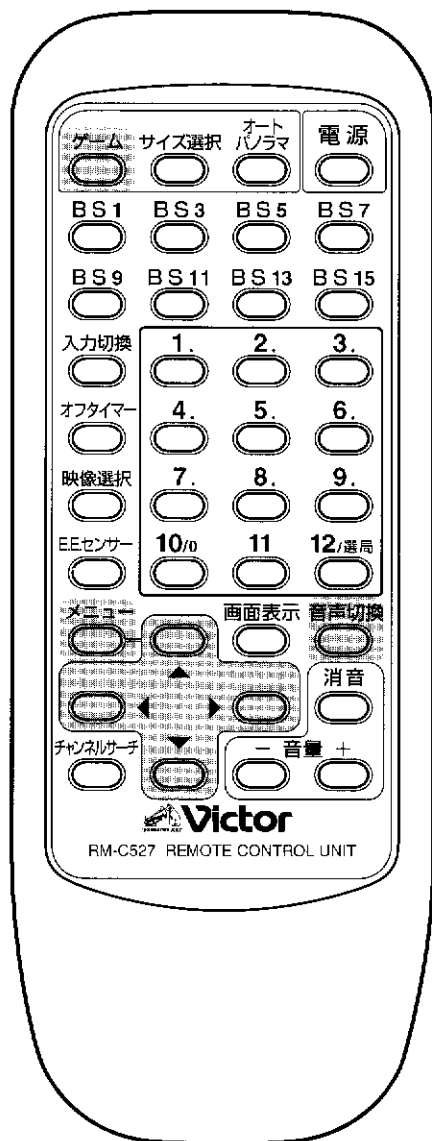

一重音声放送の音声を選ぶには 音声切換

二重音声放送のときに聞きたい音声を選びます。

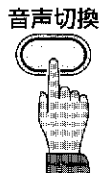

WOWOWなどのBS有料放送の音声はBSデコーダ側で選んでください。

ステレオ放送受信中に雑音が入るときは音声切換ボタンを押して、音声をモノラルにすると聞きやすくなります。

BS放送の独立音声を聞くには メニュー [TV/独立音声]

(*「用語解説」P.60)

1 メニュー目次を表示させる

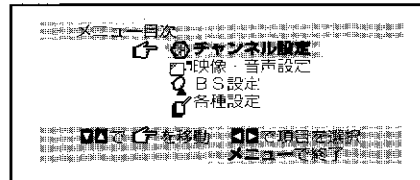

2 「BS設定」を選ぶ

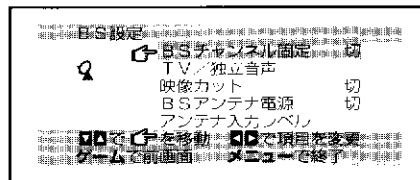
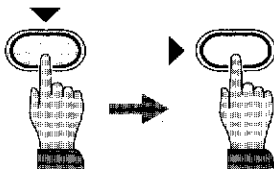

3 「TV/独立音声」を選ぶ

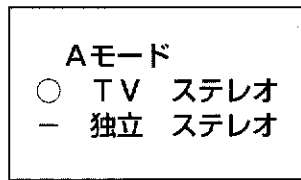
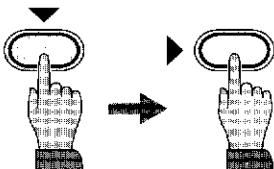

4 「独立」を選ぶ

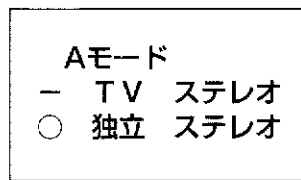
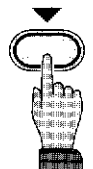

TV：テレビ番組の音声を聞く
独立：音声番組を聞く

5 メニューボタンを押して終了する

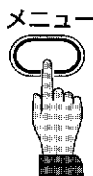

BS放送が、Aモード^{*}音声で送信されているとき独立音声を楽しめます。
St.GIGA^{*}などの有料放送の音声は、BSデコーダ側で選んでください。
(*「用語解説」P.60)

操作を間違えたときはゲームボタン押すと、ひとつ前の画面に戻ります。

お好みの映像を選ぶ

映画やテレビゲームなどに適した映像を選ぶには 映像選択

映像選択

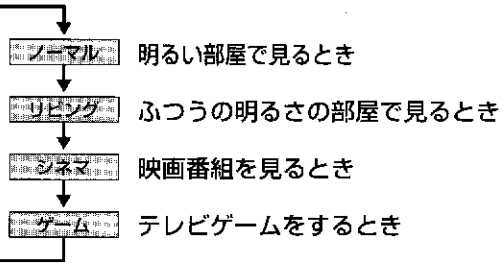

画面全体の色を選ぶには メニュー「白バランス」

1 メニュー目次を表示させる

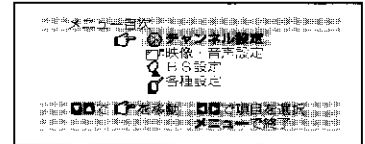

2 「各種設定」を選ぶ

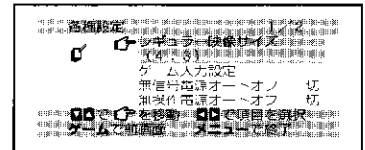
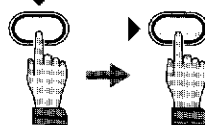

3 左向き矢印を「白バランス」に合わせる

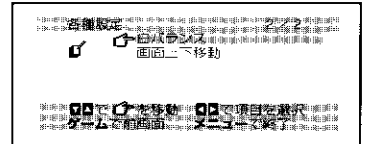

4 設定を変更する

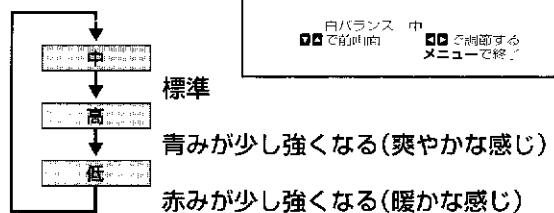

5 メニューボタンを押して終了する

見やすい明るさに自動調節するには E.E.センサー

E.E.センサー

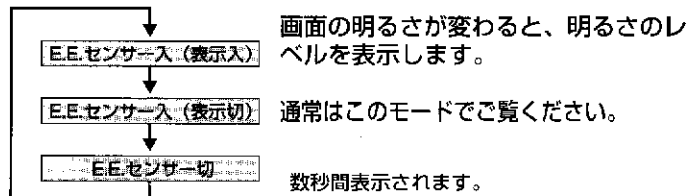

「E.E.センサー入」にすると本体前面のE.E.センサーランプが点灯します。

(*「用語解説」P.60)



明るさのレベル

テレビを見る
音声を選ぶ／お好みの映像を選ぶ

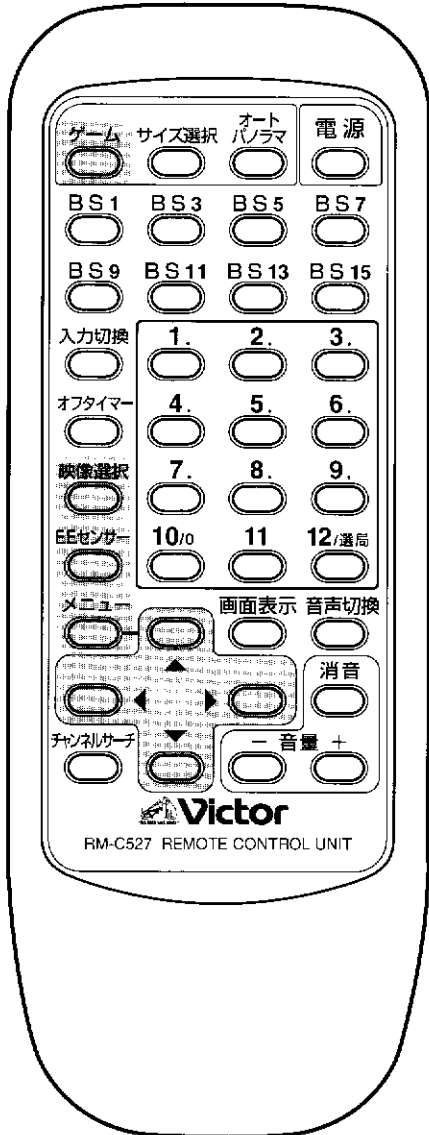

色あいや明るさなどや音質を調節する

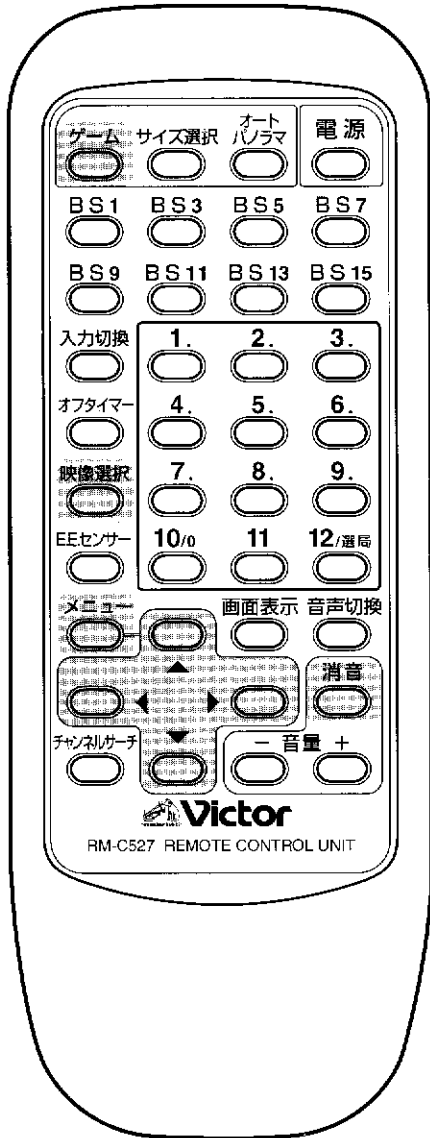

映像・音声を調節するには メニュー「映像・音声設定」

1 メニュー目次を表示させる

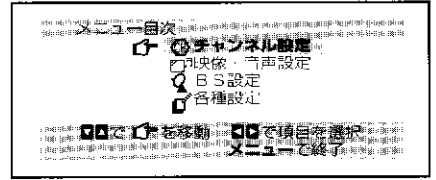

2 左向き矢印を「映像・音声設定」に合わせる

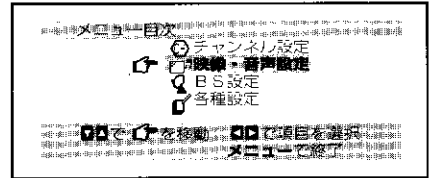

3 「映像・音声設定」を選ぶ

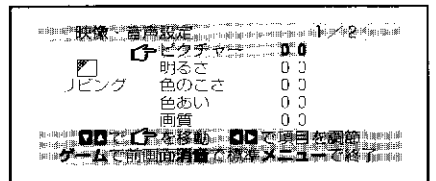

4 調節したい映像選択の種類を選ぶ

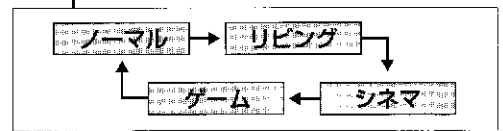
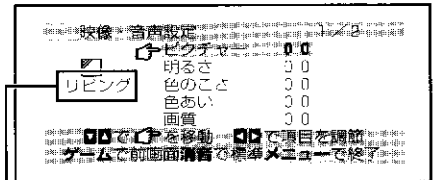
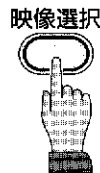

5 調節したい項目を選ぶ

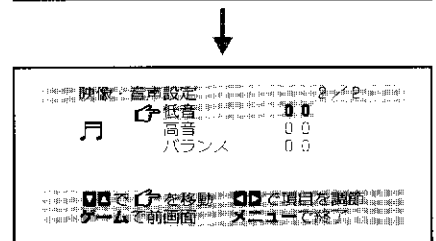
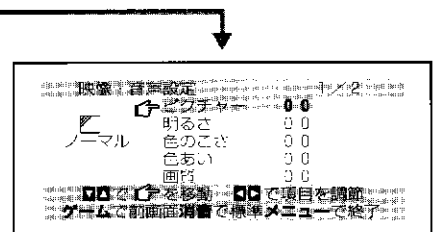

操作を間違えたときは
ゲームボタン押すと、ひとつ前の画面に
戻ります。

調節した映像を標準に戻すには
消音ボタンを押します。

6 好みの状態に調節する

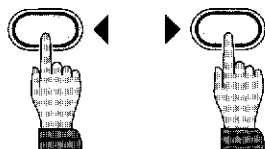

手順5、6を繰り返して調節します。

映像の調節画面

(例：明るさの調節)



映像調節のめやす

	◀	▶
ピクチャー 見やすい映像の 明るさや濃さに	淡く	濃く
明るさ 見やすい明るさに	暗く	明るく
色のこさ 健康な肌色に (色あいと交互に調節)	淡く	濃く
色あい 健康な肌色に (色のこさと交互に調節)	赤っぽく	緑っぽく
画質 好みのりんかくに	やわらか	くっきり

音声の調節画面

(例：高音の調節)

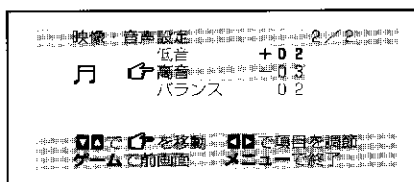

	◀	▶
低音	低音を弱める	低音を強める
高音	高音を弱める	高音を強める
バランス	左の音を大きく	右の音を大きく

7 映像・音声の調節を終了する

メニュー



他の映像選択(シネマ、ゲームなど)も調節するときは
手順4~6を繰り返します。

テレビを見る

色あいや明るさなどや音質を調節する

接続端子のはたらき

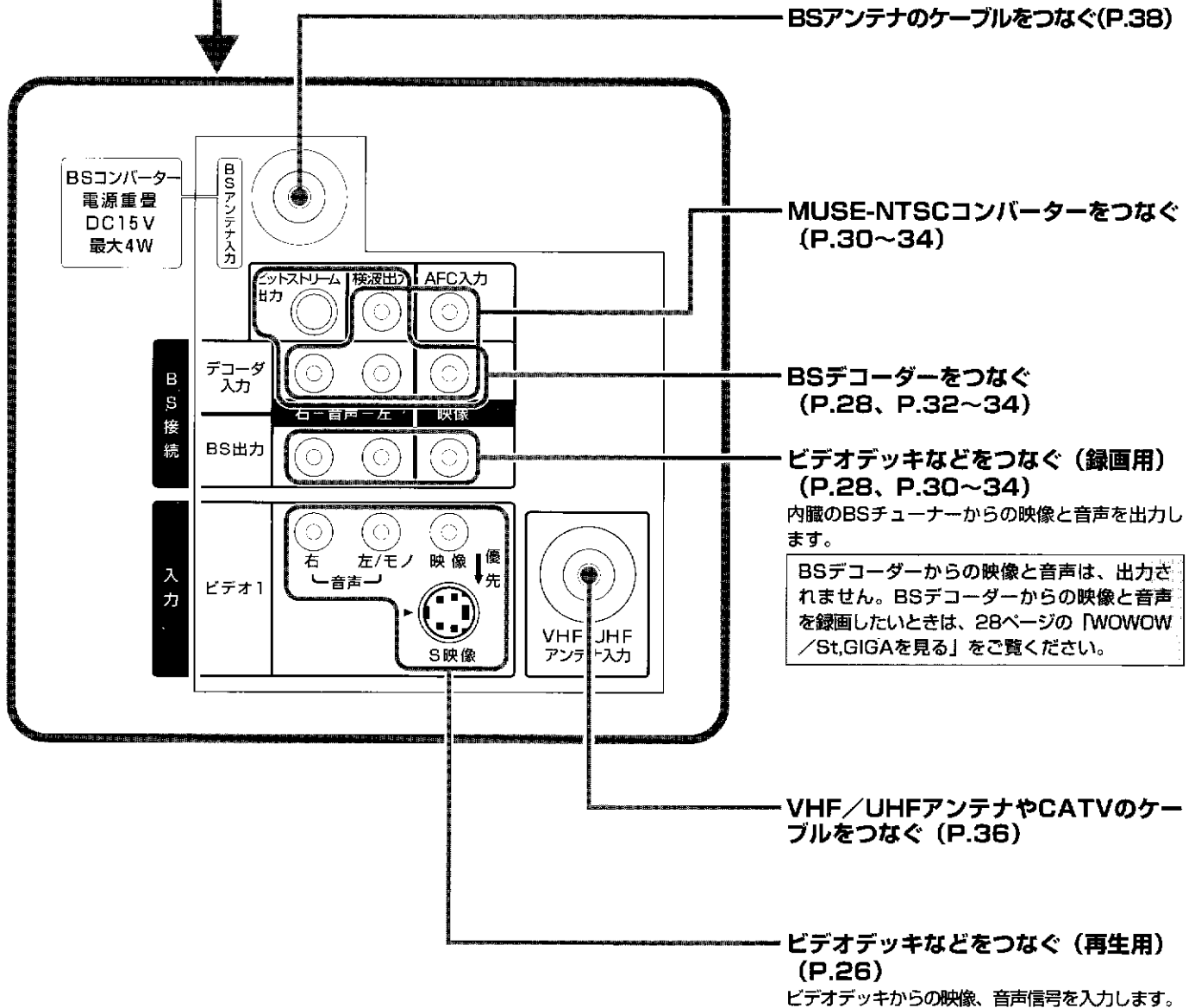
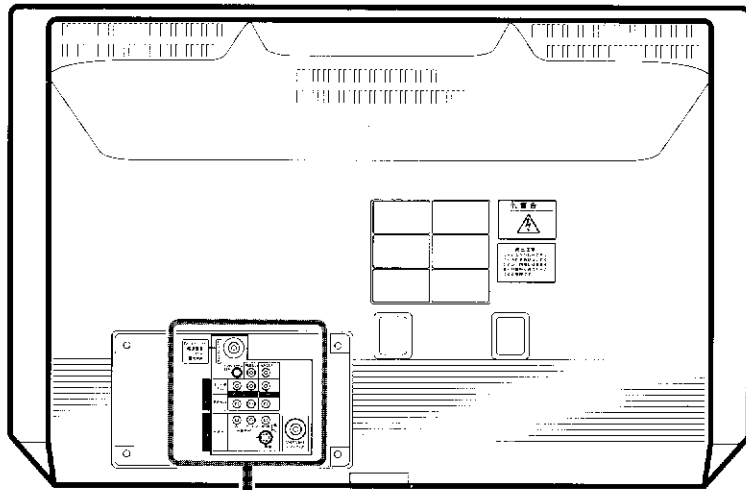

お手持ちの機器を確認してください

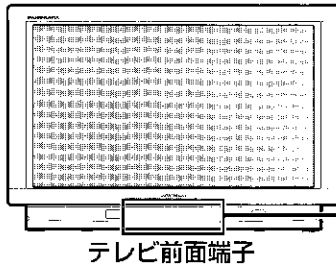

●接続のしかた・楽しみかたは、お手持ちの機器に合ったページをご覧ください。

ビデオムービー

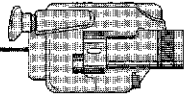

- 接続のしかた→P.26
- 再生のしかた→P.27

テレビゲーム機

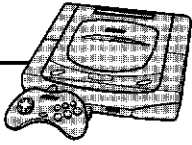

- 接続のしかた→P.24
- 楽しみかた→P.24

衛星データ放送受信アダプター

- 接続のしかた→P.24
- 楽しみかた→P.24

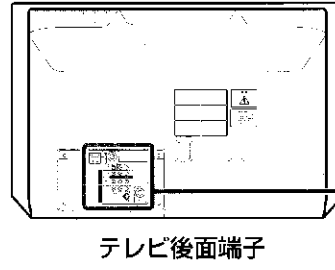

ビデオデッキ

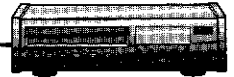

- 接続のしかた→P.26
- 再生のしかた→P.27
- BS録画のしかた→P.27

BS内蔵ビデオデッキ

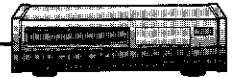

- 接続のしかた→P.26

複数の機器を組み合わせたとき

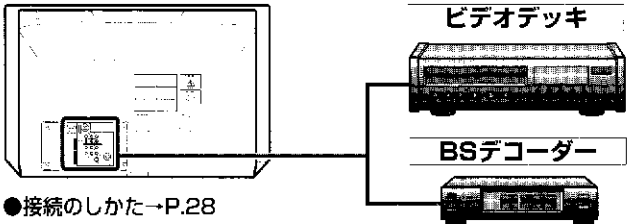

- 接続のしかた→P.28
- 見かた／録画のしかた→P.29

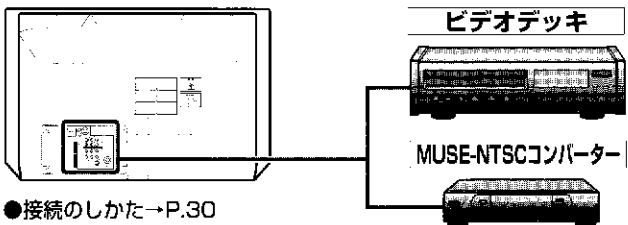

- 接続のしかた→P.30
- 見かた／録画のしかた→P.30

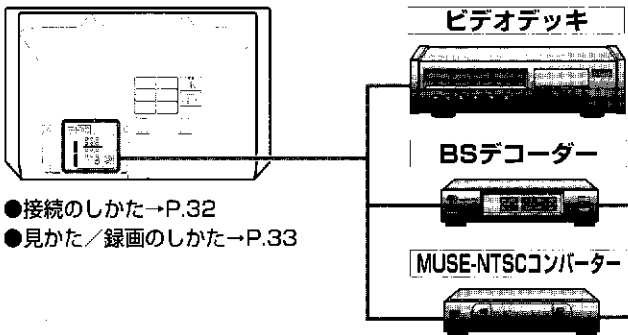

- 接続のしかた→P.32
- 見かた／録画のしかた→P.33

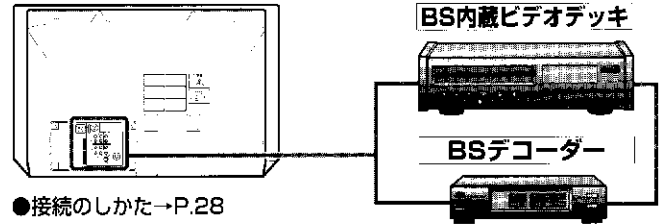

- 接続のしかた→P.28
- 見かた／録画のしかた→P.29

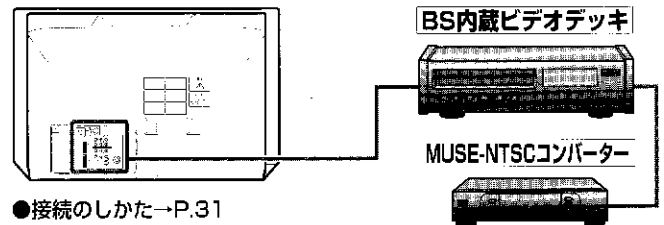

- 接続のしかた→P.31
- 見かた→P.31

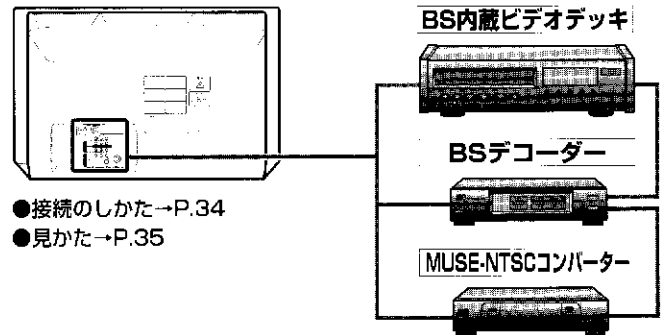

- 接続のしかた→P.34
- 見かた→P.35



接続端子のはたらき／お手持ちの機器を確認してください

テレビゲームを楽しむ

テレビゲームを楽しむ

接続のしかた

- 必ず電源を切ってから接続してください。
- 接続機器の取扱説明書も合わせてお読みください。

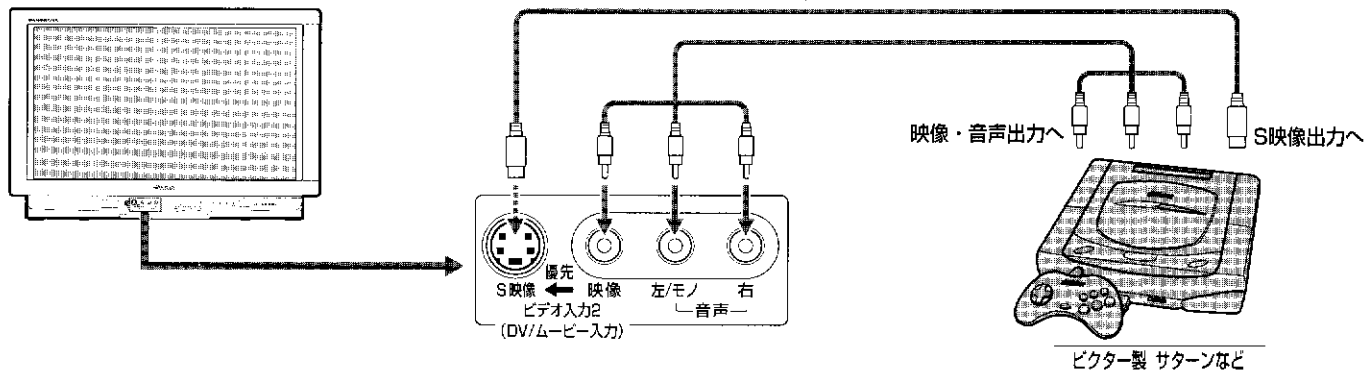

テレビゲームの楽しみかた

ゲームボタン

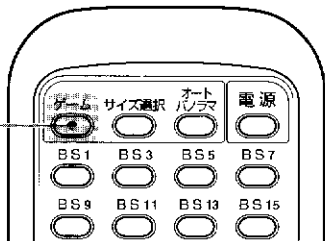

- 1 ゲーム機の電源を入れる
- 2 ゲームボタンを押す

テレビゲームに最適な画面サイズ、映像、音声になります。

衛星データ放送を楽しむ

接続のしかた

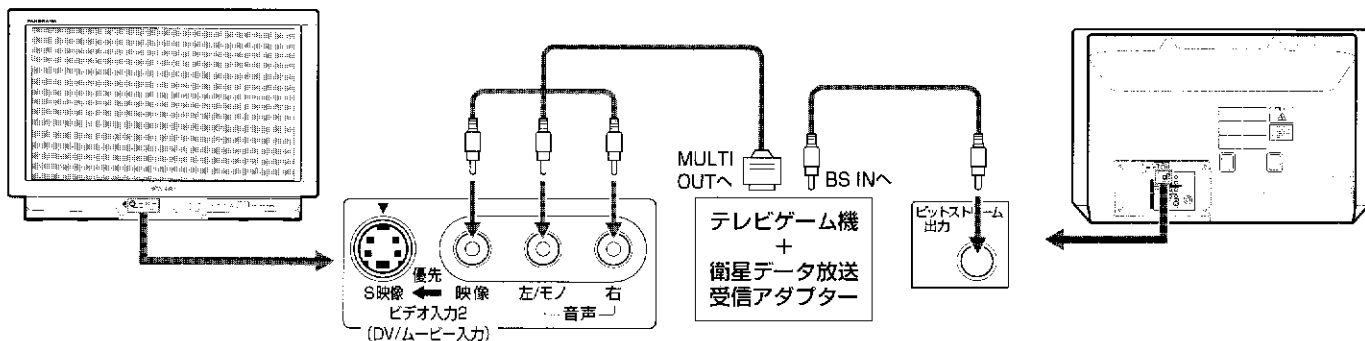

衛星データ放送の楽しみかた

ゲームボタン

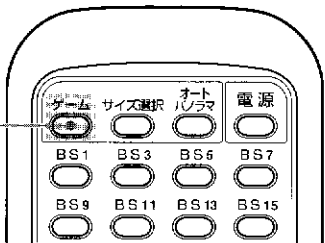

- 1 チャンネルを選ぶ
- 2 ゲームボタンを押す

テレビゲームに最適な画面サイズ、映像、音声になります。

ゲームボタンを押したときの入力を設定する

メニュー「ゲーム入力設定」

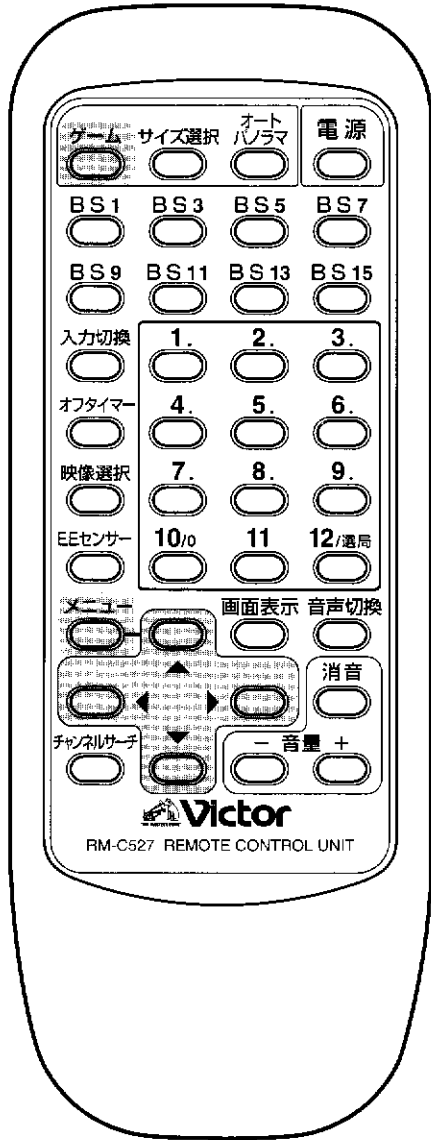

1 メニュー目次を表示させる

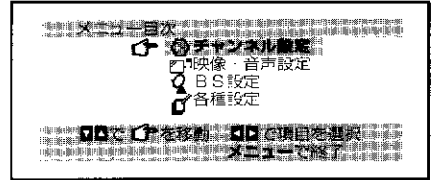
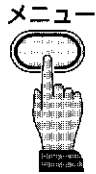

2 「各種設定」を選ぶ

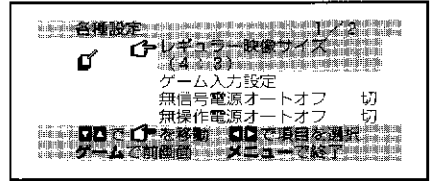
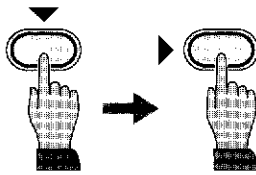

3 「ゲーム入力設定」を選ぶ

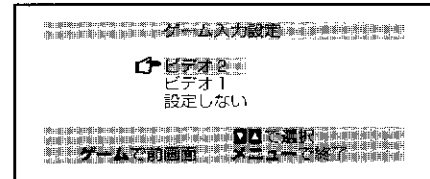
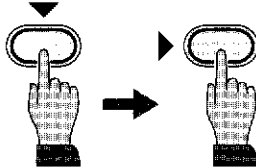

4 設定を変更する



ビデオ2：ゲームボタン「入」のとき、ビデオ2への入力切換を連動させる。

ビデオ1：ゲームボタン「入」のとき、ビデオ1への入力切換を連動させる。

設定しない：ゲームボタン「入」のとき、入力切換を連動させない。

5 メニューボタンを押して終了する

操作を間違えたときは
ゲームボタンを押すと、ひとつ前の画面に
戻ります。

設定を変更する

テレビゲームを楽しむ

ビデオを見る／BSを録画する

接続のしかた

- 必ず電源を切ってから接続してください。
- 接続機器の取扱説明書も合わせてお読みください。

ビデオムビーの接続

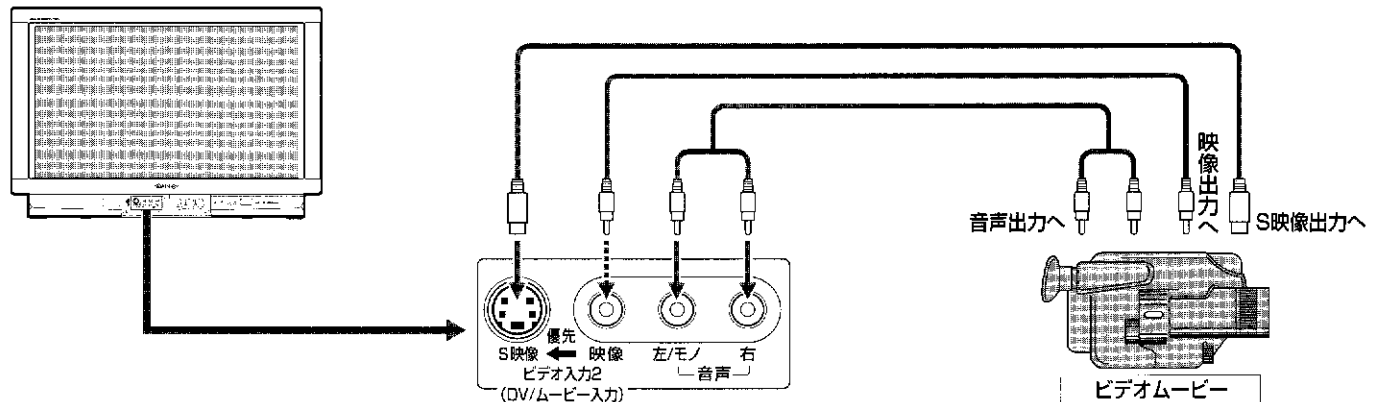

ビデオデッキの接続

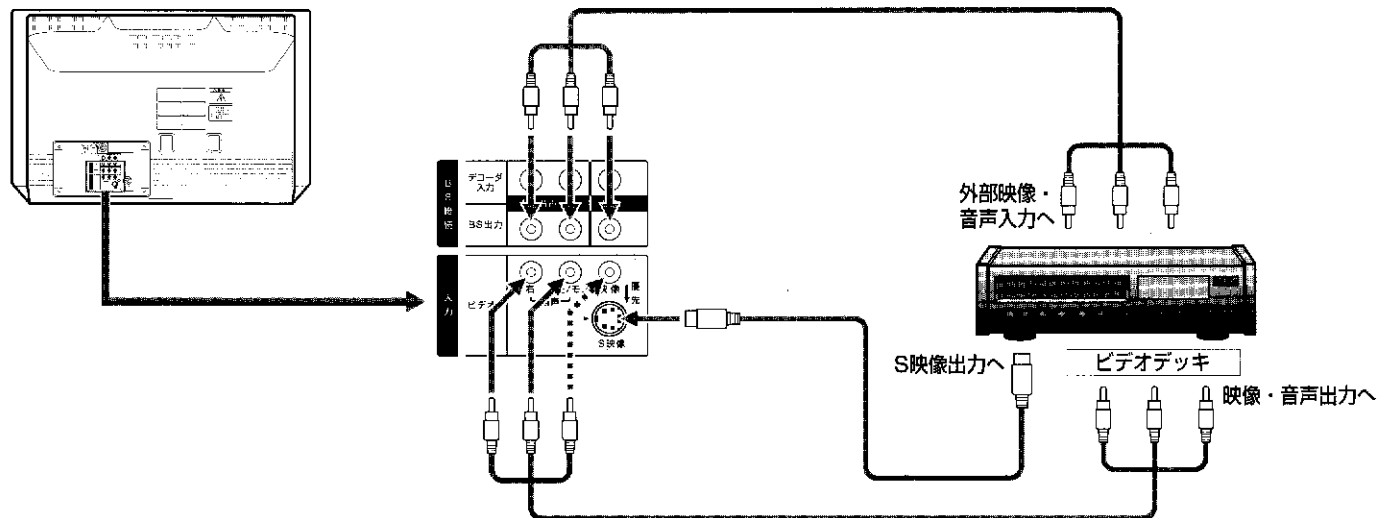

BS内蔵ビデオデッキの接続

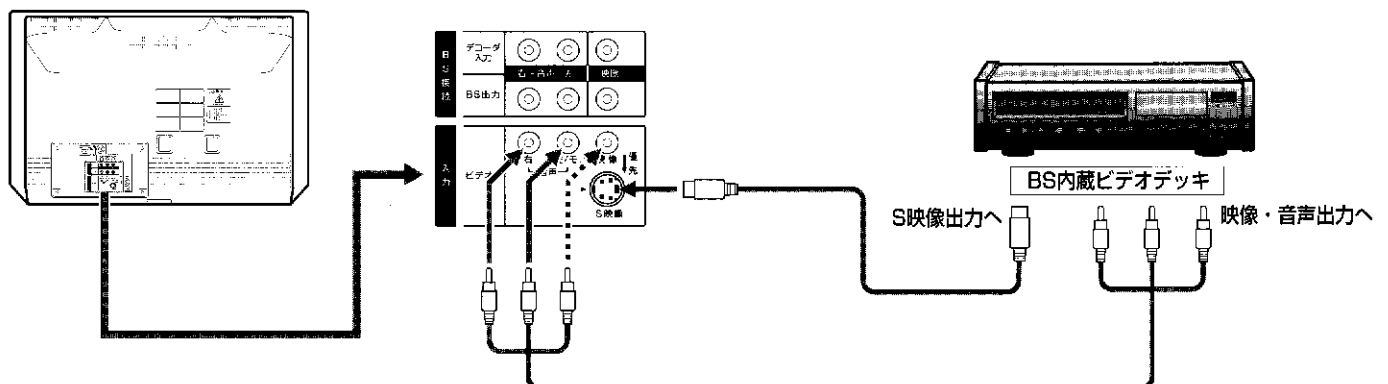

再生のしかた

ビデオムービーの映像を見るとき

入力切換



入力切換ボタンを押して「ビデオ2」を選び、ビデオムービーを再生する

ビデオの映像を見るとき

入力切換



入力切換ボタンを押して「ビデオ1」を選び、ビデオデッキを再生する

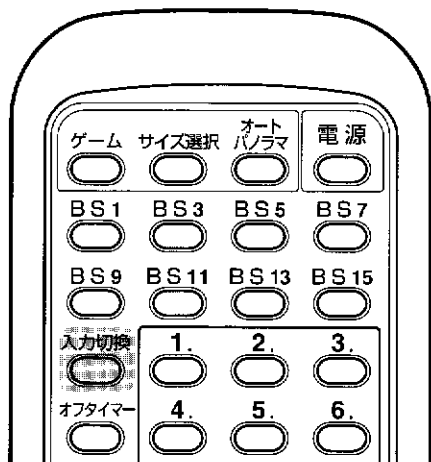

BS録画のしかた

1 BSチャンネルを選ぶ

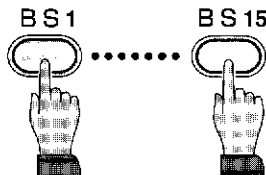

BSデコーダーを接続しているときは、BSデコーダーの電源を入れてください。

2 必要に応じて音声を選ぶ(P.18)

BSデコーダーを接続しているときは、BSデコーダーで選びます。

二重放送の
音声を選ぶには

音声切換



独立音声を選ぶには

メニューのBS設定の

「TV/独立音声」で選びます。

3 メニューのBS設定のBSチャンネル固定を「入」にする

- 1.メニューボタンを押す
- 2.▲▼ボタンを押して、メニュー目次のBS設定を選び、▶ボタンを押す
- 3.▲▼ボタンでBS設定メニューのBSチャンネル固定を選び、◀▶ボタンを押して「入」にする
本体前面のBSCH固定ランプが点灯します。
- 4.メニューボタンを押して終了する

4 ビデオデッキで録画の操作をする

必要に応じて、入力を切り換えるなどの操作をします。

5 録画が終わったらメニューのBS設定のBSチャンネル固定を「切」にする

本体前面のBSCH固定ランプが消えます。

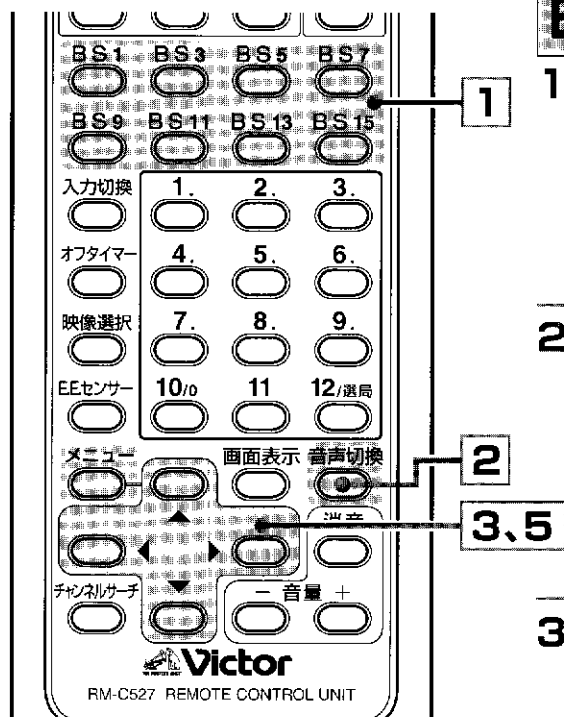

BSチャンネル固定中は次の操作ができます

- VHF/UHF/GATVを見るとき
- ビデオの入力を見るとき
- 音量を変えること

BS録画中は、電源を切らないでください。

BSチューナー部の電源が切れ、録画が途切れてしまいます。

▶機器を接続する

ビデオを見る／BSを録画する

WOWOW / St.GIGAを見る

接続のしかた

- 必ず電源を切ってから接続してください。
- 接続機器の取扱説明書も合わせてお読みください。

ビデオデッキとBSデコーダー*の接続

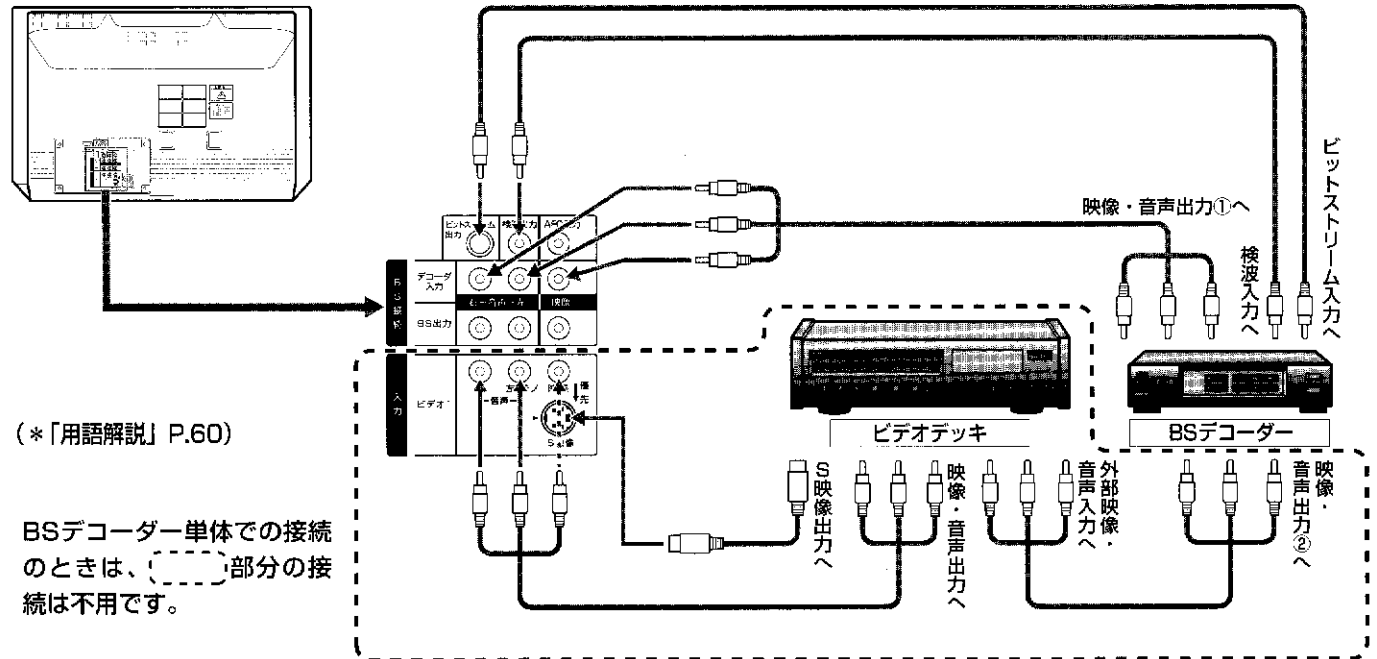

BS内蔵ビデオデッキとBSデコーダー*の接続

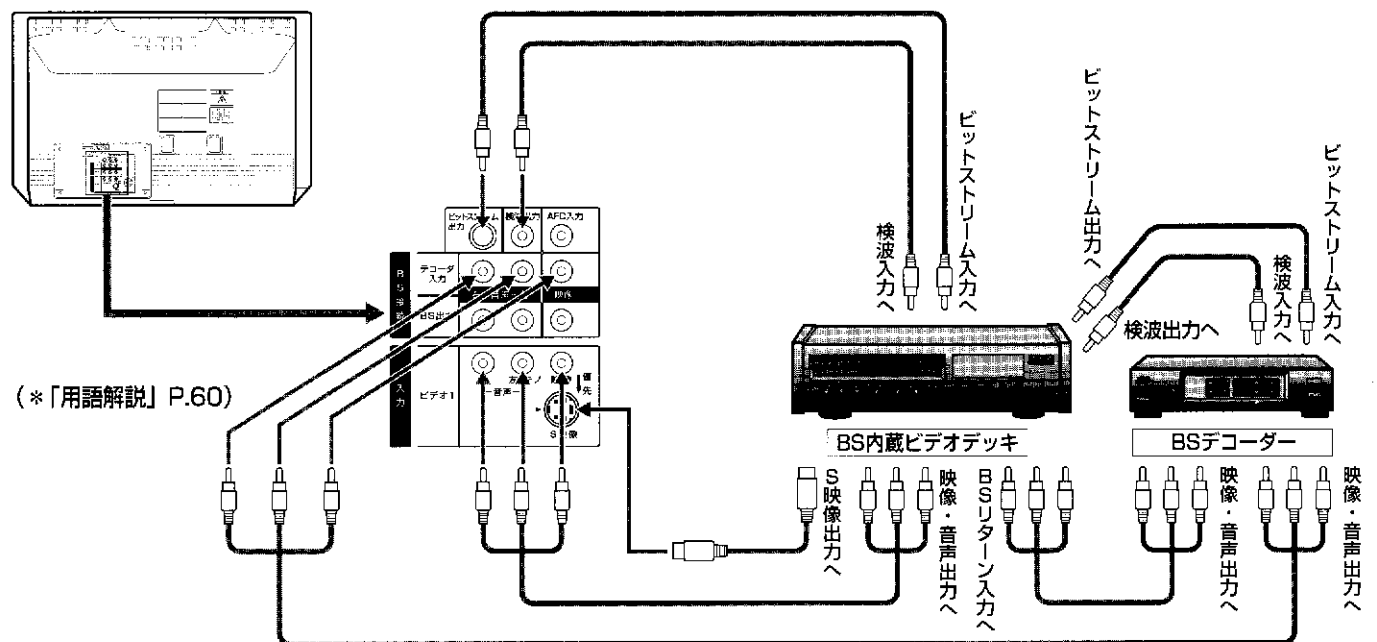

WOWOW*を見る

- 1 BSデコーダーの電源を入れる
- 2 チャンネルを選ぶ
- 3 BSデコーダーで二重音声放送の音声を選ぶ
(*「用語解説」P.60)

St.GIGA*を聞く

- 1 BSデコーダーの電源を入れる
- 2 チャンネルを選ぶ
- 3 BSデコーダーで独立音声を選ぶ
(*「用語解説」P.60)

映像を消して音声だけを楽しむには

- 1 メニューボタンを押す
- 2 「BS設定」を選ぶ
- 3 「映像カット」を選ぶ
- 4 設定を変更する

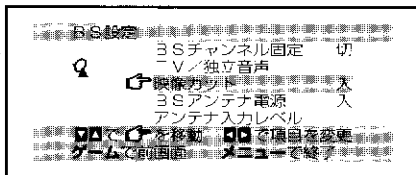

入：独立音声を受信すると映像を消します。
切：独立音声を受信しても映像はそのままです。

- 5 メニューボタンを押して終了する

BSを見るときは常にBSデコーダーの電源を入れておいてください。

BSチャンネルを固定するには

- 1 BSチャンネルを選ぶ
- 2 メニューボタンを押す
- 3 「BS設定」を選ぶ
- 4 「BSチャンネル固定」を選ぶ
- 5 設定を変更する
入：BSチャンネルを選ばないようにします。
切：BSチャンネルを選べるようにします。
- 6 メニューボタンを押して終了する

BS録画中は、電源を切らないでください。

BSデコーダー部の電源が切れ、録画が途切れてしまいます。

WOWOWを録画する

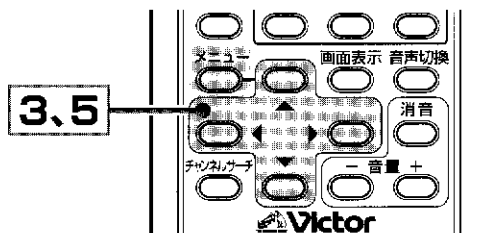
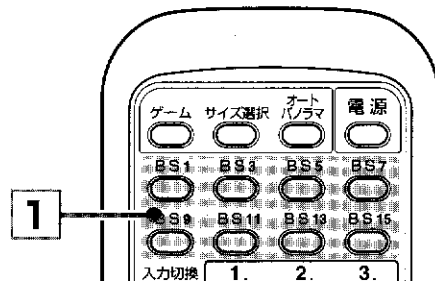

- 1 チャンネルを選ぶ

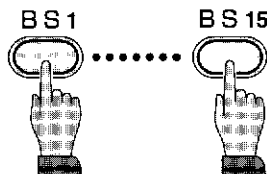

- 2 BSデコーダーで音声を選ぶ

- 3 BS設定のBSチャンネル固定を「入」にする
本体前面のBSCH固定ランプが点灯します。

- 4 ビデオデッキで録画の操作をする
必要に応じて入力を切り換えるなどの操作をします。

- 5 録画が終わったらBS設定のBSチャンネル固定を「切」にする
本体前面のBSCH固定ランプが消えます。

WOWOWを録画する

(BS内蔵ビデオデッキの場合)

- 1 ビデオデッキでチャンネルを選ぶ
- 2 BSデコーダーで音声を選ぶ
- 3 ビデオデッキで録画の操作をする

ハイビジョン番組を見る

接続のしかた 1

- 必ず電源を切ってから接続してください。
- 接続機器の取扱説明書も合わせてお読みください。

ビデオデッキとMUSE-NTSCコンバーター*の接続

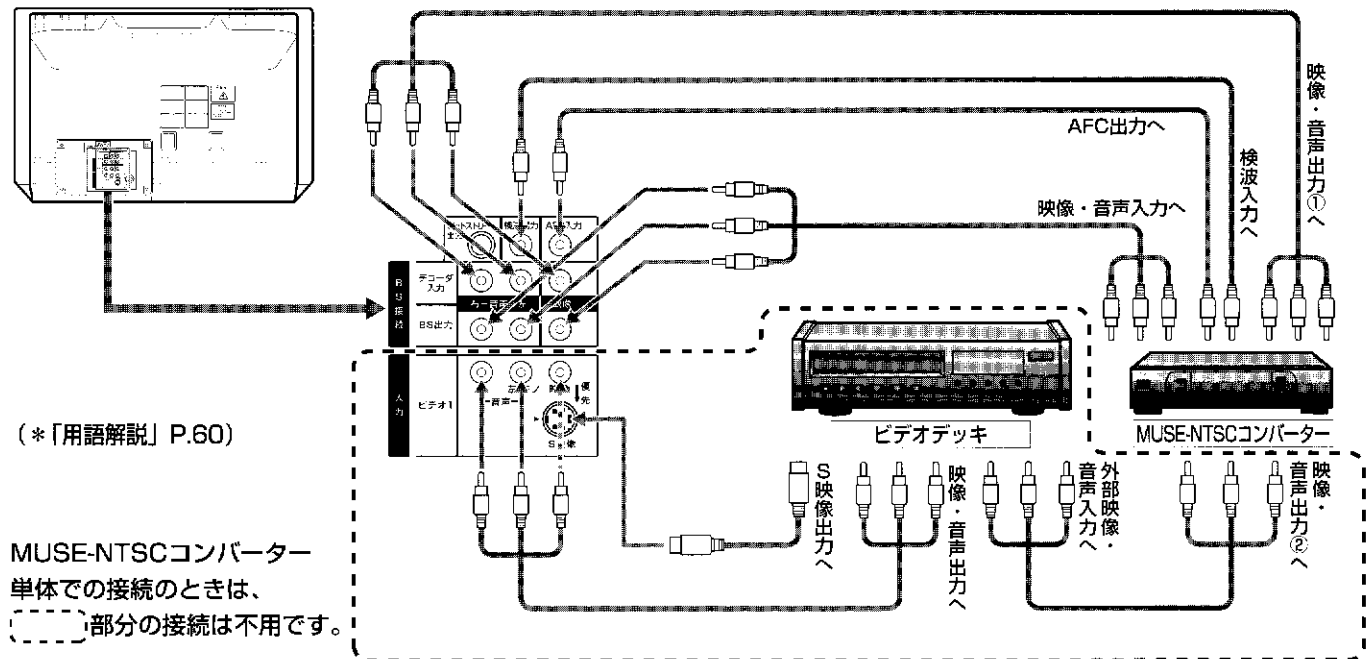

ハイビジョン番組を見る

- 1 MUSE-NTSCコンバーターの電源を入れる
- 2 チャンネルを選ぶ
- 3 MUSE-NTSCコンバーターで音声を選ぶ

ハイビジョン番組を録画する

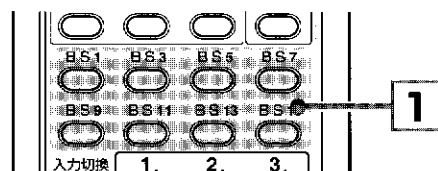

- 1 チャンネルを選ぶ
- 2 MUSE-NTSCコンバーターで音声を選ぶ
- 3 BS設定のBSチャンネル固定を「入」にする(29ページ参照)
本体前面のBSCH固定ランプが点灯します。
- 4 ビデオデッキで録画の操作をする
必要に応じて入力を切り換えるなどの操作をします。
- 5 録画が終わったらBS設定のBSチャンネル固定を「切」にする
本体前面のBSCH固定ランプが消えます。

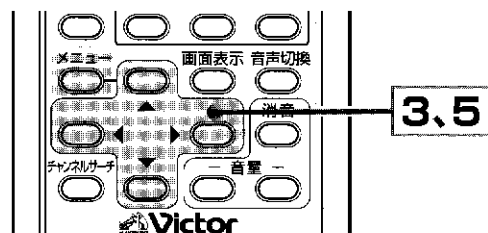

BS録画中は、電源を切らないでください。

BSチューナー部の電源が切れ、録画が途切れてしまいます。

接続のしかた 2

- 必ず電源を切ってから接続してください。
- 接続機器の取扱説明書も合わせてお読みください。

BS内蔵ビデオデッキとMUSE-NTSCコンバーターの接続

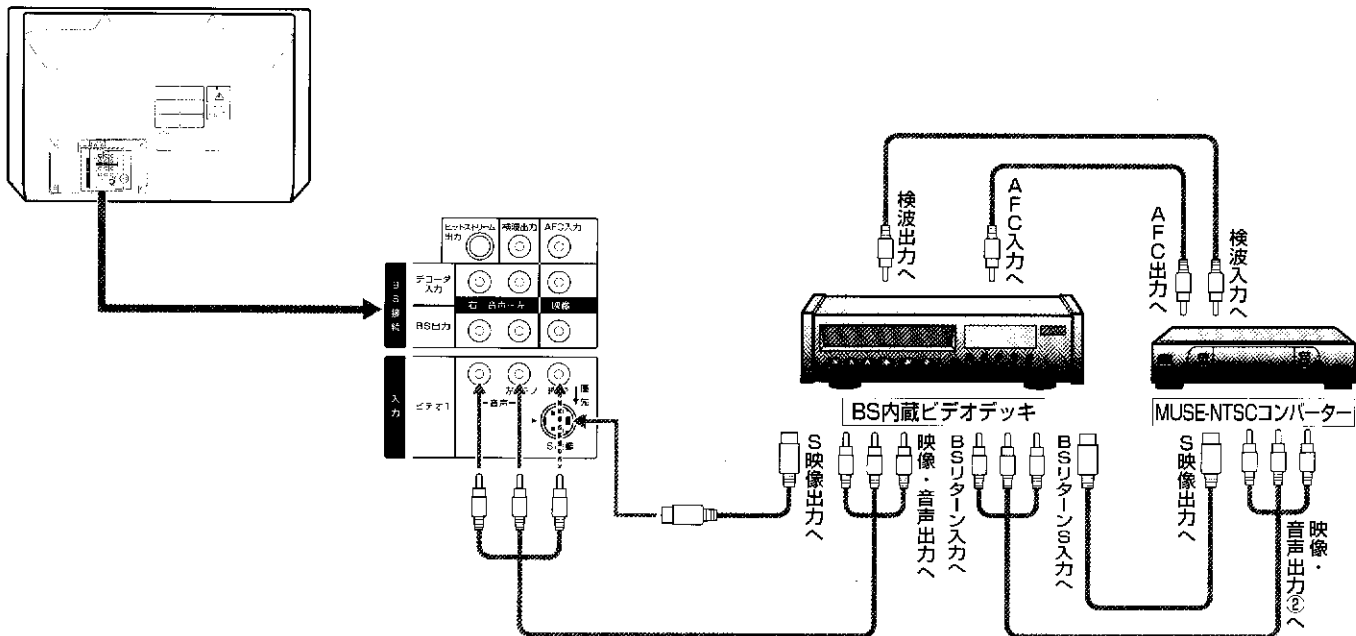

ハイビジョン番組を見る

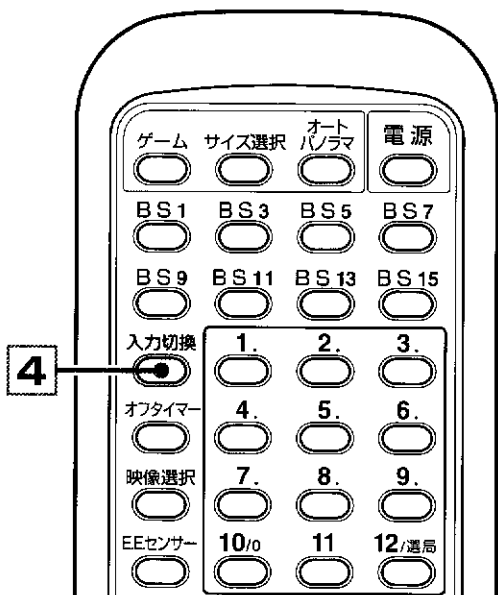

- 1 MUSE-NTSCコンバーターの電源を入れる
- 2 ビデオデッキの電源を入れる
- 3 ビデオデッキでチャンネルを選ぶ
- 4 テレビの入力を切り換える
(入力切換ボタンを押してビデオ1を選ぶ)
- 5 MUSE-NTSCコンバーターで音声を選ぶ

△機器を接続する

ハイビジョン番組を見る

WOWOW／ハイビジョン番組を見る

接続のしかた 1

- 必ず電源を切ってから接続してください。
- 接続機器の取扱説明書も合わせてお読みください。

ビデオデッキとBSデコーダー、MUSE-NTSCコンバーターの接続

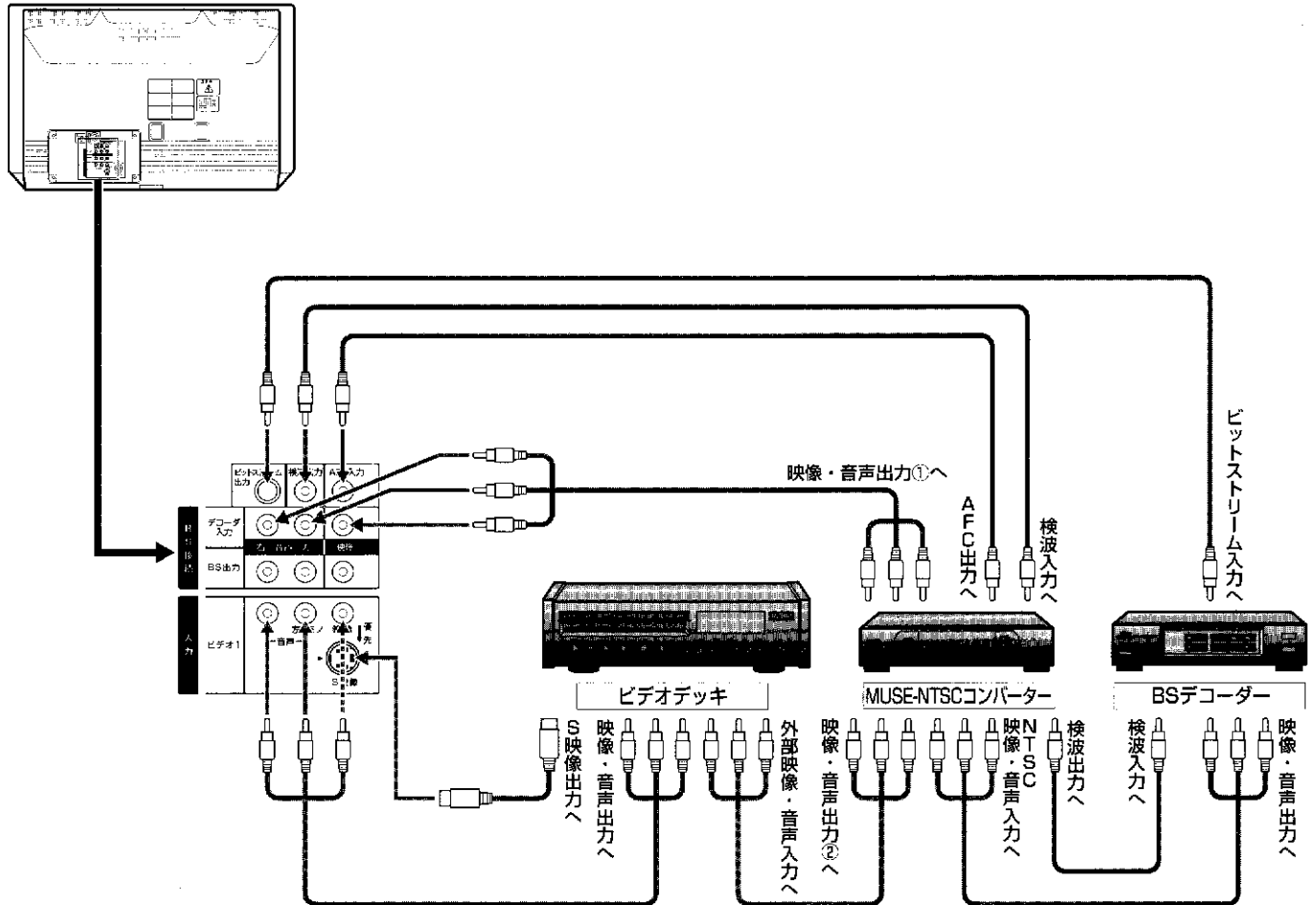

WOWOWを見る

- 1 BSデコーダーの電源を入れる
- 2 チャンネルを選ぶ
- 3 BSデコーダーで音声を選ぶ

WOWOWを録画する

- 1 チャンネルを選ぶ
- 2 BSデコーダーで音声を選ぶ
- 3 BS設定のBSチャンネル固定を「入」にする
本体前面のBSCH固定ランプが点灯します。
- 4 ビデオデッキで録画の操作をする
必要に応じて入力を切り換えるなどの操作をします。
- 5 録画が終わったらBS設定のBSチャンネル固定を「切」にする
本体前面のBSCH固定ランプが消えます。

ハイビジョン番組を見る

- 1 MUSE-NTSCコンバーターの電源を入れる
- 2 チャンネルを選ぶ
- 3 MUSE-NTSCコンバーターで音声を選ぶ

ハイビジョン番組を録画する

- 1 チャンネルを選ぶ
- 2 MUSE-NTSCコンバーターで音声を選ぶ
- 3 BS設定のBSチャンネル固定を「入」にする
本体前面のBSCH固定ランプが点灯します。
- 4 ビデオデッキで録画の操作をする
必要に応じて入力を切り換えるなどの操作をします。
- 5 録画が終わったらBS設定のBSチャンネル固定を「切」にする
本体前面のBSCH固定ランプが消えます。

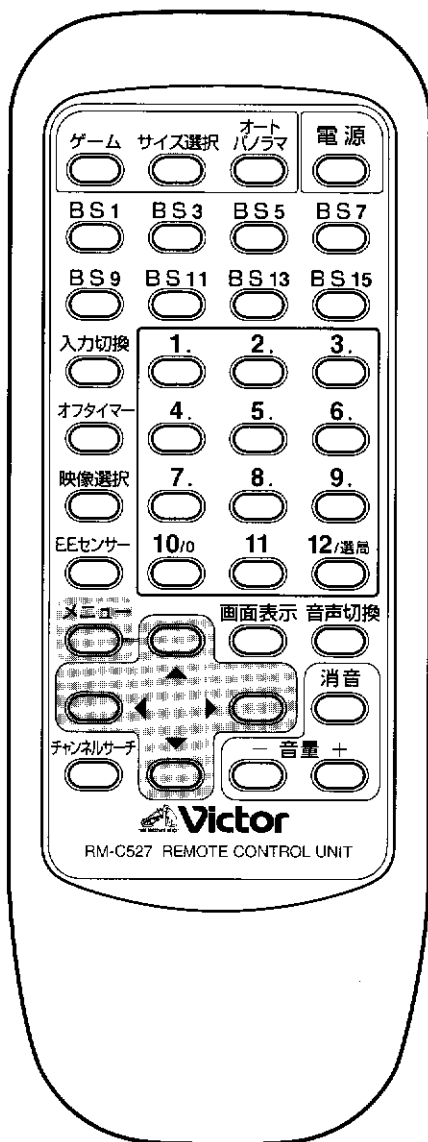

BS録画中は、電源を切らないでください。
BSチューナー一部の電源が切れ、録画が途切れて
しまいます。

WOWOW/ハイビジョン番組を見る(つづき)

接続のしかた 2

- 必ず電源を切ってから接続してください。
- 接続機器の取扱説明書も合わせてお読みください。

BS内蔵ビデオデッキとBSデコーダー、MUSE-NTSCコンバーターの接続

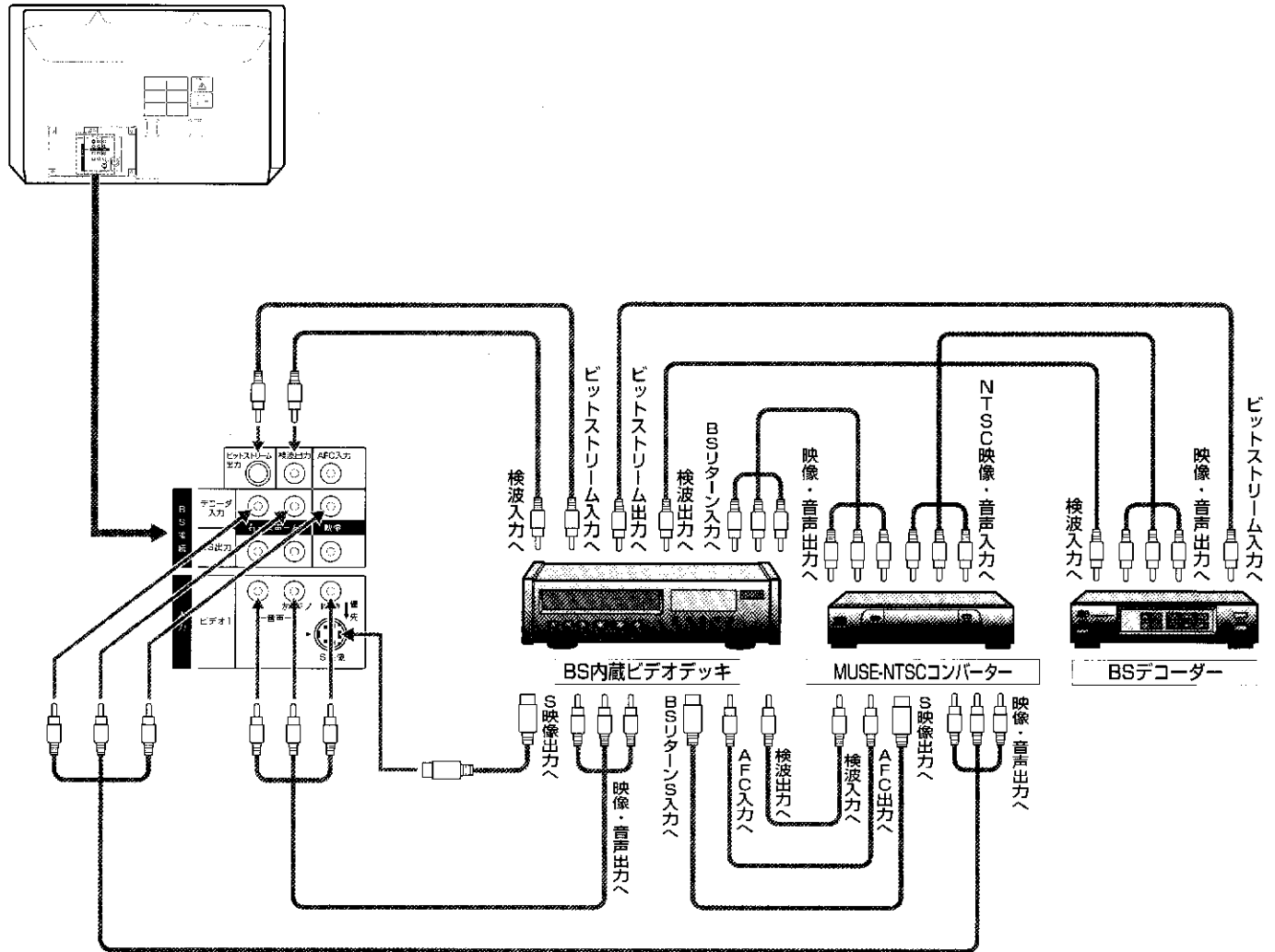

WOWOWを見る

- 1 BSデコーダーの電源を入れる
- 2 チャンネルを選ぶ
- 3 BSデコーダーで音声を選ぶ

ハイビジョン番組を見る

- 1 MUSE-NTSCコンバーターの電源を入れる
- 2 ビデオデッキの電源を入れる
- 3 ビデオデッキでチャンネルを選ぶ
- 4 テレビの入力を切り換える
(入力切換ボタンを押して、ビデオ1を選ぶ)
- 5 MUSE-NTSCコンバーターで音声を選ぶ

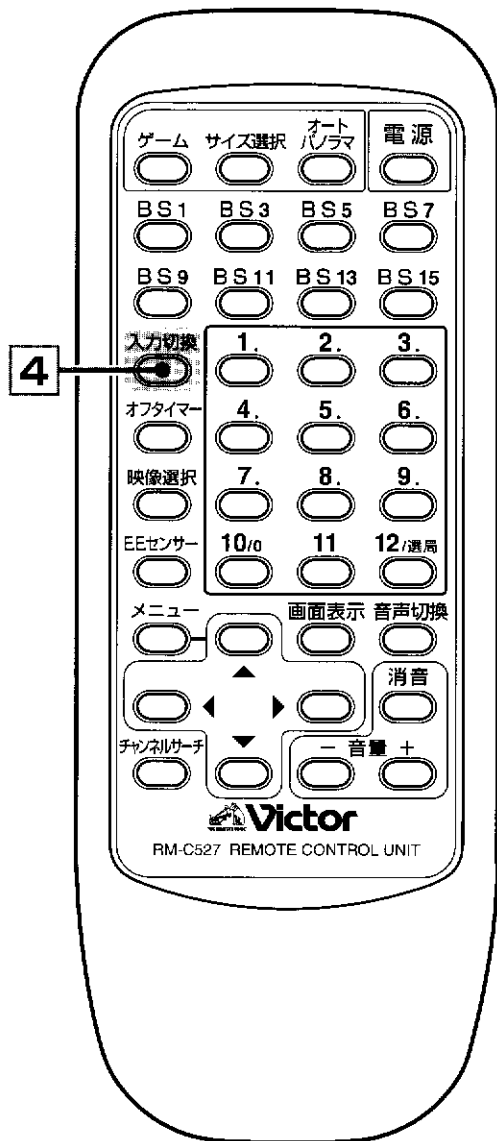

WOWOW / ハイビジョン番組を見る (UHF)

アンテナをつなぐ

VHF、UHFアンテナをつなぐには

お部屋の壁面アンテナ端子の種類や据置型ビデオデッキの有無によって、つなぎかたが異なります。接続例を参考にして、接続してください。

壁面アンテナ端子の形とアンテナ線の種類

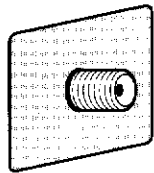

同軸ケーブル用端子

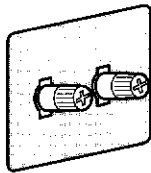

フィーダー線用端子

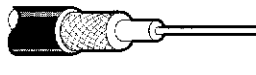

同軸ケーブル

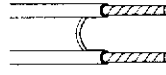

フィーダー線



F型コネクター

※壁面アンテナ端子にF型コネクターが付いているときは、そのまま本機のアンテナ端子につなぎます。

- BSとVHF/UHF/FMの電波が混合されているときは、BSの分波器が必要になります。販売店や家の工務店、管理人などにお問い合せください。
- 妨害電波の影響を避けるため、道路や電車の架線、ネオンなどから離して設置するよう依頼してください。
- アンテナは定期的に点検・交換してください。特にばい煙や潮風があるところでは、傷みやすくなります。映りが悪くなったときは、販売店にご相談ください。
- フィーダー線を使用すると、電波妨害を受けやすくなります。できるだけ同軸ケーブルをお使いください。お部屋(壁面)のアンテナ端子がフィーダー線用端子の場合は、販売店にご相談ください。

VHFとUHFが混合されているとき

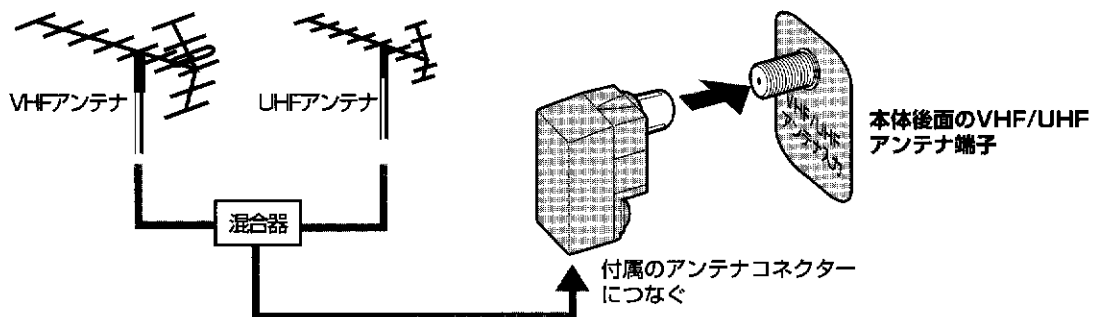

VHFとUHFが別々になっているとき

① VHF、UHFのどちらか一方を接続する

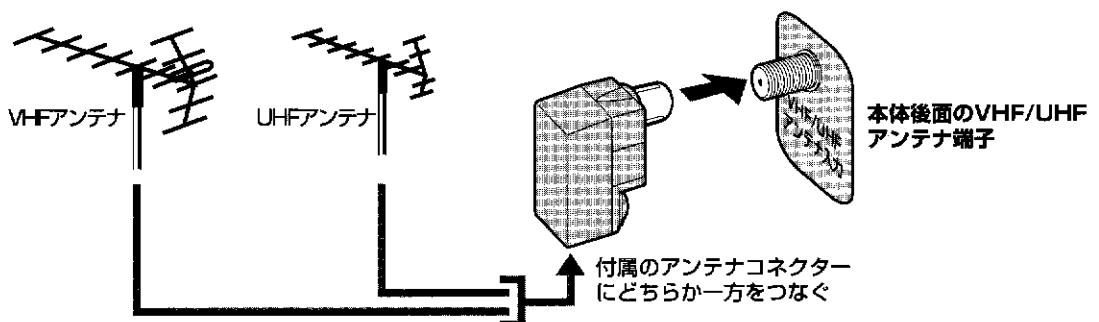

② VHF、UHFの両方を接続する

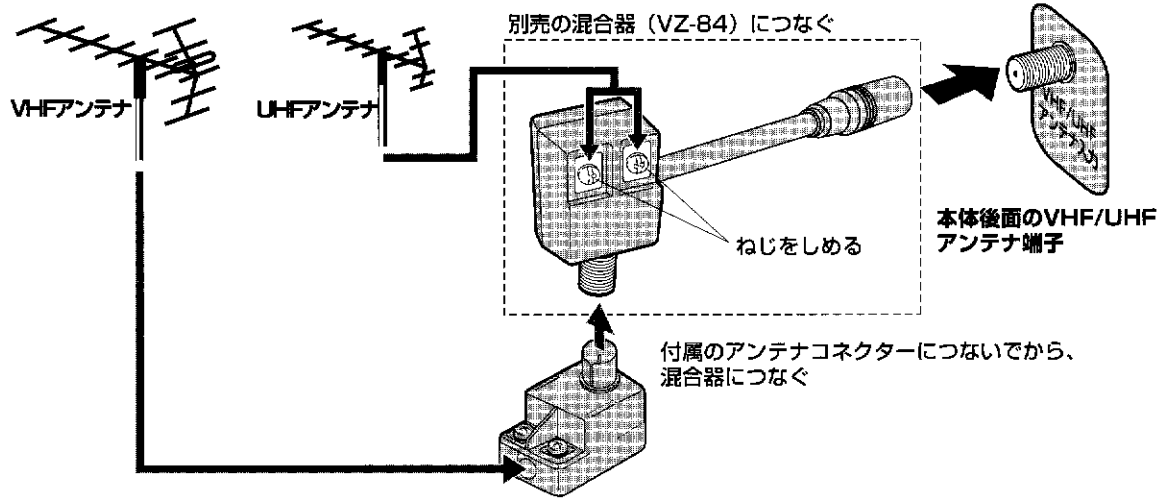

ビデオデッキを接続するとき

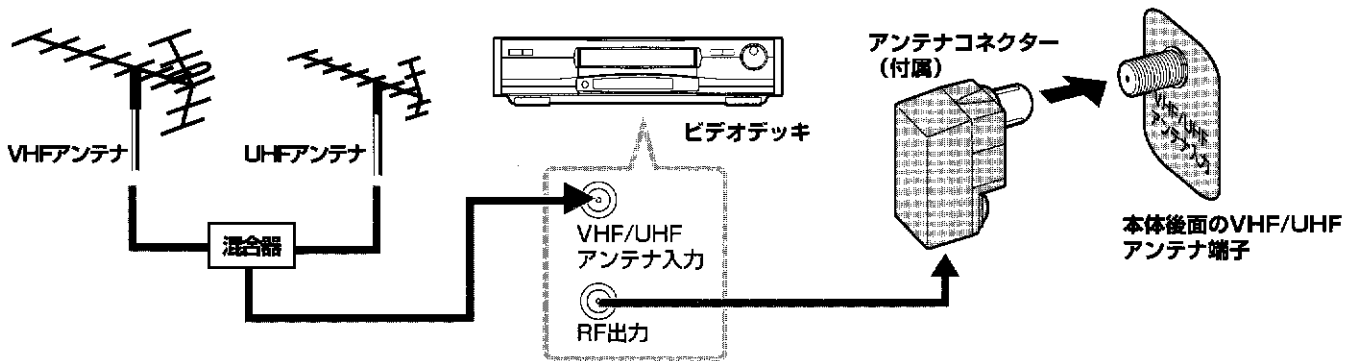

アンテナコネクタのつなぎかた

■同軸ケーブルのとき

1. カバーをあける

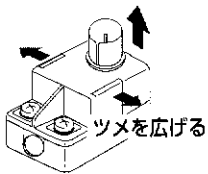

2 接続線を取りはずす

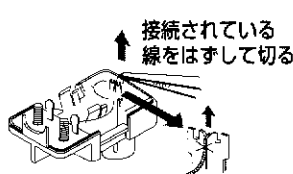

3. ケーブルをつなぐ

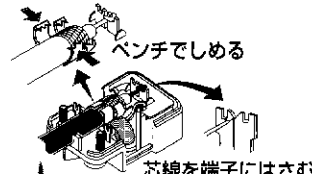

4. カバーをつける

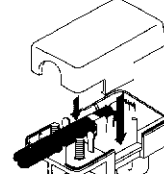

■フィーダー線のとき

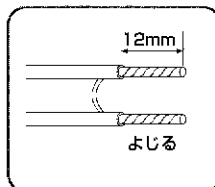

芯線をまきつけねじをしめる

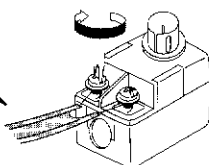

太いケーブル（5C-2V）

5 3 10 (mm)

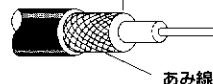

細いケーブル（3C-2V）

5 3 10 (mm)



アンテナをつなぐ

アンテナの接続には、必ず付属のアンテナコネクタを使用してください。同軸ケーブルを使用する場合は、ケーブルの芯線を端子にはさむ必要があります。フィーダー線を使用する場合は、芯線をまきつけねじをしめる必要があります。ケーブルの太さは5C-2Vまたは3C-2Vのいずれかを使用してください。ケーブルの長さ（mm）は5、3、10のいずれかを使用してください。あみ線は必ず折り返す必要があります。

アンテナをつなぐ(つづき)

BSアンテナをつなぐには

ビデオデッキの有無や、ビデオデッキの種類によって、BSアンテナ(コンバーター付)のつなぎかたが異なります。一番近い例を選んで、接続してください。

●付属のアンテナコネクタは電気性能が違いますのでBSアンテナの接続には使わないでください。

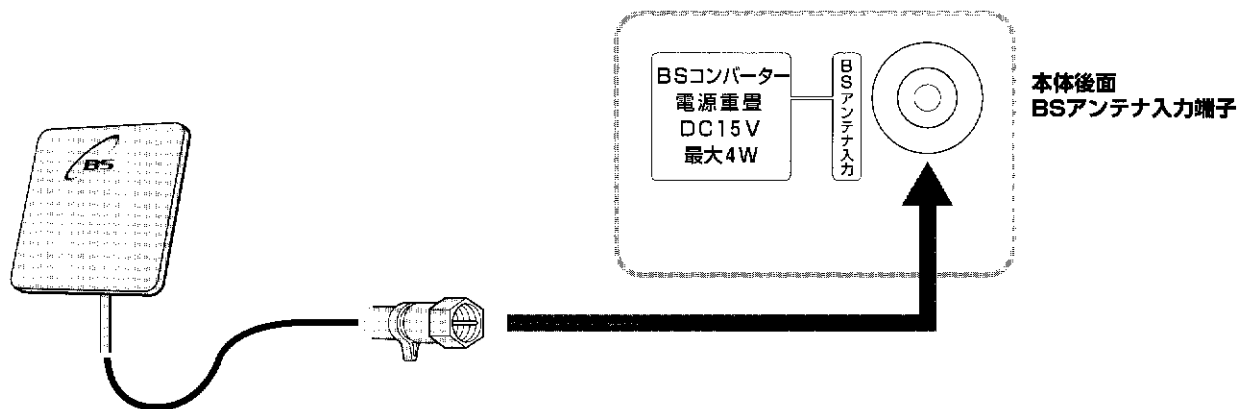

接続したあとは次の設定をしてください
BSアンテナ電源の設定を「入(運動)」にする(P.40)

BSアンテナ専用コネクタ(C-15 別売)のつなぎかた

1. ケーブルを加工する
2, 3 8 (mm)
ケーブル: BSCX, TVEFCX
2. リングをとおす
3. コネクタを差し込む
4. リングをペンチで締める
2~3mm 斜めに切る

BSアンテナへの電源供給を「入」にすると、画面が上下にゆれることがあります。これはアンテナへの電源供給に異常があるために起こります。このようなときは、BSアンテナやアンテナケーブル、アンテナ分配器の不良(ショートなど)がないか確認してください。

BS内蔵ビデオデッキを接続するとき

●ビデオデッキの取扱説明書も合わせてお読みください。

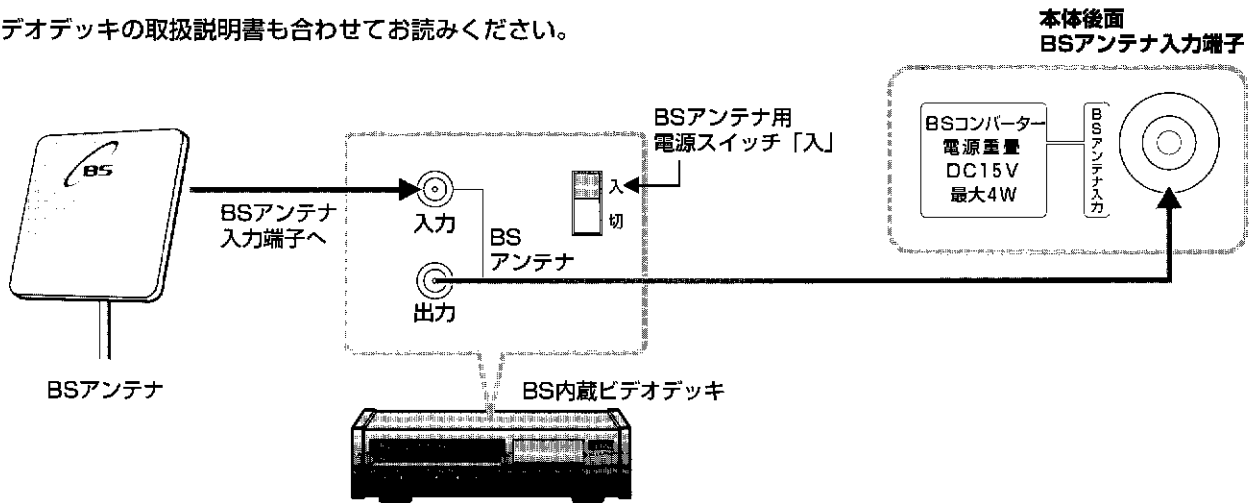

コンバーターの電源はビデオデッキから供給します。

接続したあとは次の設定をしてください

BSアンテナ電源の設定を「切」にする(P.40)

BS内蔵ビデオデッキ(BSアンテナ出力端子なし)を接続するとき

市販のBSアンテナ分配器が必要です。

●ビデオデッキの取扱説明書も合わせてお読みください。

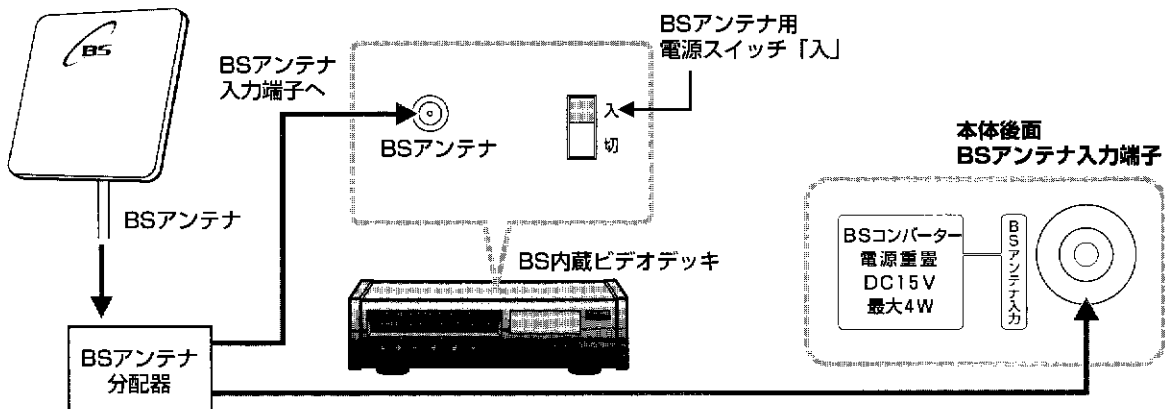

接続したあとは次の設定をしてください

BSアンテナ分配器が両通電のとき：BSアンテナ電源の設定を「入(連動)」にする(P.40)

BSアンテナ分配器が片通電のとき：BSアンテナ電源の設定を「切」にする(P.40)

コンバーターの電源は

BSアンテナ分配器が両通電のとき：本機またはビデオデッキから電源を供給します。

BSアンテナ分配器が片通電のとき：ビデオデッキから電源を供給します。

アンテナをつなぐ(つじき)

BSアンテナ設置時の設定

BSアンテナへの電源供給を設定する

メニュー「BSアンテナ電源」

BSアンテナへ電源を供給するかどうかを設定します。

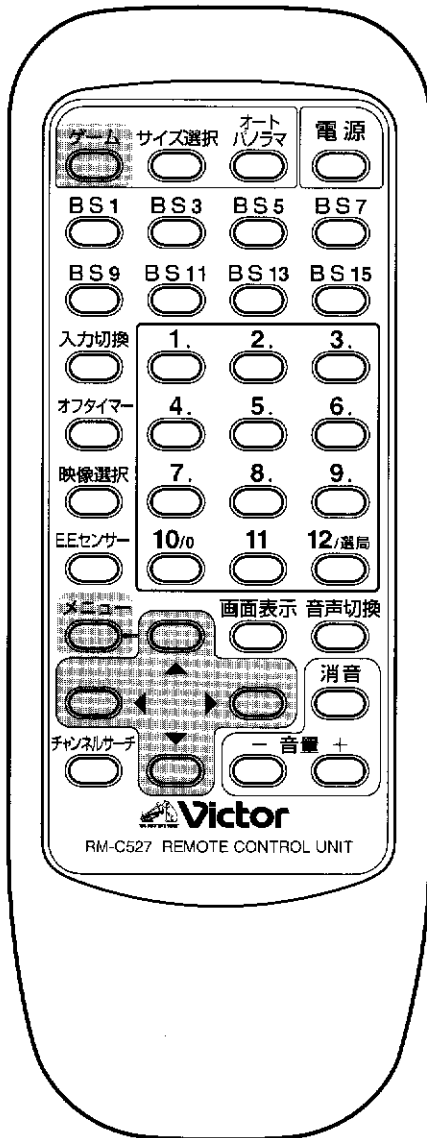

1 メニュー目次を表示させる

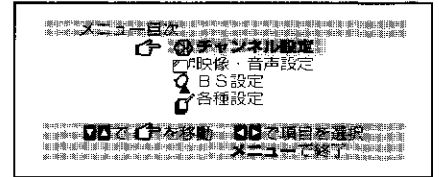

2 「BS設定」を選ぶ

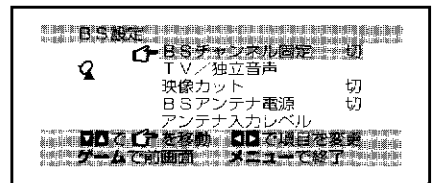
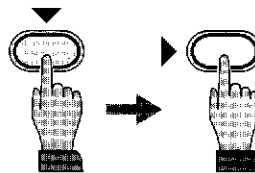

3 「BSアンテナ電源」を選ぶ

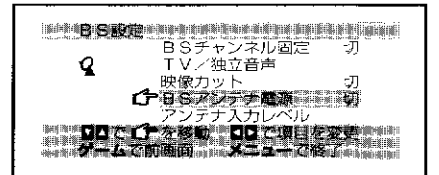

4 設定を変更する

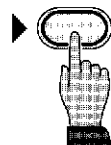

入(運動) : BSアンテナのコンバーターに電源を供給するとき。
本機の電源入のときに電源を供給します。
切 : 本機から電源を供給しないとき。
共用アンテナの場合や他のBS機器から電源を供給するときは切にします。

5 メニューボタンを押して終了する

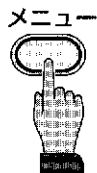

操作を間違えたときは
ゲームボタンを押すと、ひとつ前の画面に
戻ります。

BSアンテナの入カレベルを調べる

メニュー「アンテナ入力レベル」

BSアンテナの向きを調節するときに使います。

- 準備：1.BSアンテナをつなぐ
2.BSアンテナ電源を入に設定する
3.放送されているBSチャンネルを選ぶ

MAXの数値に近づくように、
アンテナの向きを調節します。

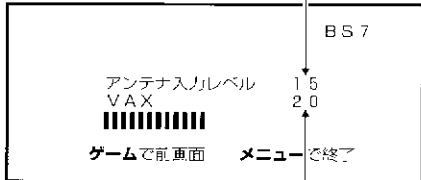

調整中に表示された入力レベルの
最大値を表示します。

1 メニューボタンを押してメニュー目次を表示させる

2 「BS設定」を選ぶ

3 「アンテナ入力レベル」を選ぶ

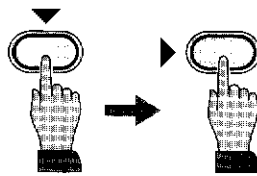

4 画面を見ながらBSアンテナの向きを調節する

5 メニューボタンを押して終了する

チャンネルを合わせる

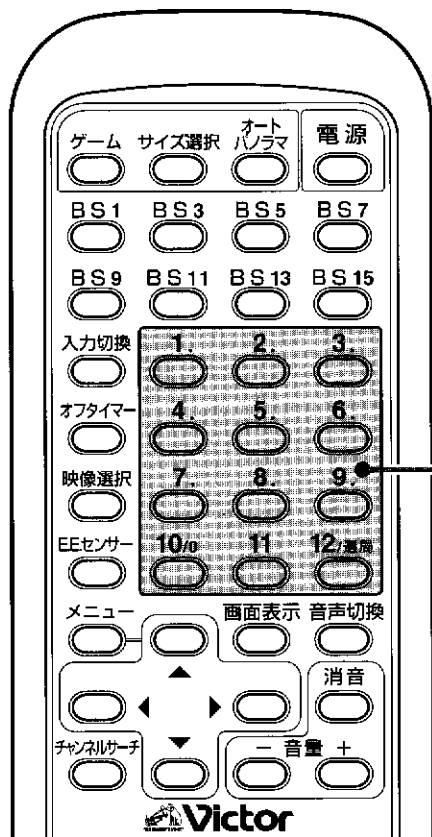

1~12チャンネルボタンへの設定

■一括チャンネル合わせ

お住まいの地域で受信できる放送局をまとめて登録できます。

(例：千葉の場合)

- | | |
|---------|---------|
| ① NHK | ⑦ _____ |
| ② _____ | ⑧ フジテレビ |
| ③ NHK教育 | ⑨ _____ |
| ④ 日本テレビ | ⑩ TV朝日 |
| ⑤ _____ | ⑪ 千葉テレビ |
| ⑥ TBS | ⑫ テレビ東京 |

説明ページは

地域番号を探す→P.43



一括チャンネル合わせの設定をする→P.47



地域の放送局と少し違っていても大丈夫です。登録したチャンネルは変更することができます。(P.49)

■個別チャンネル合わせ

それぞれのチャンネルボタンに、お好みに合わせて放送局を1つずつ登録できます。

説明ページは

個別チャンネル合わせの設定をする→P.50

チャンネル+/-ボタンのスキップ設定

■チャンネルスキップ設定

本体のチャンネル+/-ボタンで、放送のないチャンネルをスキップ(飛び越し)して選ぶことができます。

説明ページは

チャンネルスキップを設定する「受信チャンネルだけを選ぶようにするには」(P.52)

●個別チャンネル合わせをした後は、チャンネルスキップ設定をしてください。放送のないチャンネルをスキップします。

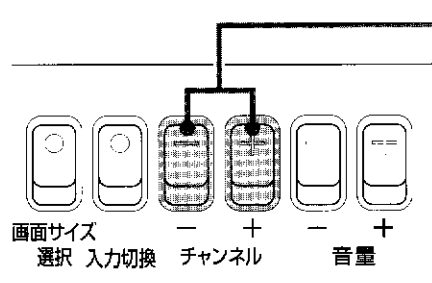

チャンネル+/-ボタン

(例：千葉の場合)

ふつうのチャンネル順送り

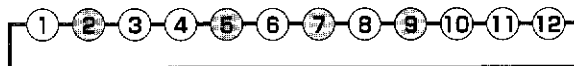

(●は放送のないチャンネル)

スキップ設定後のチャンネル順送り

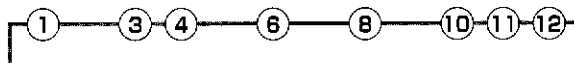

※一括チャンネル合わせの場合は、放送のないチャンネルにスキップ(飛び越し)が設定されます。

お住まいの地域の「地域番号」をさがす

お住まいの地域で受信できる放送局の組合せに、一番あった番号を選んでください。
隣接する都道府県の地域番号も参考にしてください。

リモコンのチャンネル番号

地域番号	放送局名・受信チャンネル				
1	2	3	4	5	
都道府県名	地域名(対応都市)				
地域番号	放送局名 受信チャンネル	放送局名 受信チャンネル	放送局名 受信チャンネル	放送局名 受信チャンネル	放送局名 受信チャンネル

放送局名、受信チャンネルは
当社の調査によるものです。
(1995年12月現在)

地域番号がわかったら47ページへ!

地域番号	放送局名・受信チャンネル											
	1	2	3	4	5	6	7	8	9	10	11	12
初期設定 000	1	2	3	4	5	6	7	8	9	10	11	12
札幌(江別) 001	北海道放送 1		NHK総合 3		札幌テレビ 5		札幌テレビ 7	北海道文化 27		北海道テレビ 35	テレビ北海道 17	NHK教育 12
小樽 002		NHK教育 2		北海道テレビ 4			札幌テレビ 7	北海道文化 26	北海道放送 9		NHK総合 11	テレビ北海道 24
旭川 003		NHK教育 2	北海道文化 37		北海道テレビ 39		札幌テレビ 7		NHK総合 9		北海道放送 11	テレビ北海道 33
北見 004			北海道文化 26	NHK総合 4		札幌テレビ 6		北海道テレビ 24		北海道放送 10		NHK教育 12
稚内 005		NHK教育 30	北海道文化 26		北海道テレビ 24		札幌テレビ 22		NHK総合 28	北海道放送 10		
室蘭 006		NHK教育 2	北海道文化 37		北海道テレビ 39		札幌テレビ 7		NHK総合 9		北海道放送 11	テレビ北海道 29
苫小牧 007		NHK教育 49	北海道文化 53		北海道テレビ 61		札幌テレビ 57		NHK総合 51		北海道放送 55	テレビ北海道 47
函館 008	北海道文化 27			NHK総合 4		北海道放送 6		北海道テレビ 35		NHK教育 10	テレビ北海道 21	札幌テレビ 12
帯広 009	北海道文化 32			NHK総合 4		北海道放送 6		北海道テレビ 34		札幌テレビ 10		NHK教育 12
釧路 010		NHK教育 2	北海道文化 41		北海道テレビ 39		札幌テレビ 7		NHK総合 9		北海道放送 11	
網走 011	北海道放送 1		NHK総合 3		札幌テレビ 5			北海道文化 27		北海道テレビ 35		NHK教育 12
北見 012		NHK教育 2	北海道文化 59		北海道テレビ 61		札幌テレビ 7		NHK総合 9		北海道放送 53	
青森(弘前) 013	青森放送 1		NHK総合 3	青森朝日 34	NHK教育 5							青森テレビ 38
八戸 014		若手めんこい 29		青森朝日 31			NHK教育 7		NHK総合 9		青森放送 11	青森テレビ 33
むつ 015				NHK総合 4		青森朝日 56		青森テレビ 58		青森放送 10		NHK教育 12
盛岡 016				NHK総合 4		若手放送 6		NHK教育 8		テレビ若手 35		若手めんこい 33
釜石 017		NHK総合 2				テレビ若手 58		若手めんこい 60		若手放送 10		NHK教育 12
二戸 018		若手放送 2			NHK総合 5			若手めんこい 29		テレビ若手 37		NHK教育 12
仙台 019	東北放送 1		NHK総合 3		NHK教育 5		東日本放送 32		宮城テレビ 34			仙台放送 12
石巻 020	東北放送 59		NHK総合 51		NHK教育 49		東日本放送 61		宮城テレビ 55			仙台放送 57
気仙沼 021		NHK総合 2		東北放送 4		仙台放送 6	東日本放送 43		宮城テレビ 37	NHK教育 10		
秋田 022		NHK教育 2			秋田朝日 31				NHK総合 9		秋田放送 11	秋田テレビ 37
大館 023				NHK総合 4	秋田朝日 59	秋田放送 6		NHK教育 8				秋田テレビ 57
大曲 024		NHK教育 43			秋田朝日 41				NHK総合 45		秋田放送 47	秋田テレビ 51
山形 025				NHK教育 4		テレビユー山形 36		NHK総合 8		山形放送 10		山形テレビ 38
鶴岡(酒田) 026	山形放送 1		NHK総合 3			NHK教育 6		テレビユー山形 22				山形テレビ 39
米沢 027				NHK教育 50		テレビユー山形 56		NHK総合 52		山形放送 54		山形テレビ 58
福島(郡山) 028		NHK教育 2		テレビユー福島 31		福島中央 33			NHK総合 9	福島放送 35	福島テレビ 11	
いわき 029		テレビユー福島 62		NHK総合 4		福島中央 58		福島テレビ 8		NHK教育 10		福島放送 60
会津若松 030	NHK総合 1		NHK教育 3	テレビユー福島 47		福島テレビ 6		福島中央 37		福島放送 41		

チャンネルを合わせる

(次ページへつづく)

チャンネルを合わせる(つづき)

(前ページよりつづき)

リモコンのチャンネル番号

地域番号	放送局名・受信チャンネル				
	1	2	3	4	5
地域名(対応都市)					
地域番号	放送局名 受信チャンネル	放送局名 受信チャンネル	放送局名 受信チャンネル	放送局名 受信チャンネル	放送局名 受信チャンネル

放送局名、受信チャンネルは
当社の調査によるものです。
(1995年12月現在)

地域番号がわかったら47ページへ!

地域番号	放送局名・受信チャンネル												
	1	2	3	4	5	6	7	8	9	10	11	12	
茨城	水戸(ひたちなか) 031	NHK総合 44		NHK教育 46	日本テレビ 42		TBS 40	フジテレビ 38		TV朝日 36		テレビ東京 32	
日立	032	NHK総合 52		NHK教育 50	日本テレビ 54		TBS 56	フジテレビ 58		TV朝日 60		テレビ東京 62	
栃木	宇都宮 033	NHK総合 29		NHK教育 27	日本テレビ 25		TBS 23	フジテレビ 21		TV朝日 19		テレビ東京 17	
矢板	034	NHK総合 51		NHK教育 49	日本テレビ 53		TBS 55	フジテレビ 57		TV朝日 59		テレビ東京 61	
群馬	前橋 (伊勢崎・高崎)	NHK総合 52		NHK教育 50	日本テレビ 54		TBS 56	放送大学 40	フジテレビ 58		TV朝日 60	群馬テレビ 48	テレビ東京 62
桐生	036	NHK総合 43		NHK教育 45	日本テレビ 39		TBS 37	放送大学 40	フジテレビ 35		TV朝日 33	群馬テレビ 41	テレビ東京 31
埼玉	浦和 (三郷・越谷・狭山・草加・所沢・新座・上尾・朝霞・入間・岩槻・大宮・春日部・川口・川越)	NHK総合 1	MXテレビ 14	NHK教育 3	日本テレビ 4		TBS 6		フジテレビ 8		TV朝日 10	テレビ埼玉 38	テレビ東京 12
熊谷	038	NHK総合 33		NHK教育 35	日本テレビ 25		TBS 23		フジテレビ 21		TV朝日 19	テレビ埼玉 28	テレビ東京 17
秩父	039	NHK総合 51		NHK教育 49	日本テレビ 53		TBS 55		フジテレビ 57		TV朝日 59	テレビ埼玉 47	テレビ東京 61
千葉	千葉 (我孫子・市川・市原・浦安・柏・木更津・佐倉・流山・習志野・野田・船橋・松戸・八千代)	NHK総合 1	MXテレビ 14	NHK教育 3	日本テレビ 4		TBS 6		フジテレビ 8		TV朝日 10	千葉テレビ 46	テレビ東京 12
銚子	041	NHK総合 51		NHK教育 49	日本テレビ 53		TBS 55		フジテレビ 57		TV朝日 59	千葉テレビ 39	テレビ東京 61
東京	23区 (昭島・青梅・小金井・小平・立川・調布・東久留米・東村山・日野・府中・武蔵野・三鷹)	NHK総合 1	MXテレビ 14	NHK教育 3	日本テレビ 4	放送大学 16	TBS 6	テレビ埼玉 38	フジテレビ 8	テレビ神奈川 42	TV朝日 10	千葉テレビ 46	テレビ東京 12
八王子	043	NHK総合 51	MXテレビ 47	NHK教育 49	日本テレビ 53		TBS 55		フジテレビ 57		TV朝日 59		テレビ東京 61
多摩	044	NHK総合 30	MXテレビ 28	NHK教育 32	日本テレビ 26		TBS 24		フジテレビ 22		TV朝日 20		テレビ東京 18
横浜1	045	NHK総合 52		NHK教育 50	日本テレビ 54		TBS 56		フジテレビ 58		TV朝日 60	テレビ神奈川 48	テレビ東京 62
神奈川	横浜2 (厚木・海老名・鎌倉・川崎・相模原・座間・藤沢・町田・大和・横浜)	NHK総合 1	MXテレビ 14	NHK教育 3	日本テレビ 4		TBS 6		フジテレビ 8		TV朝日 10	テレビ神奈川 42	テレビ東京 12
平塚(茅ヶ崎)	047	NHK総合 33		NHK教育 29	日本テレビ 35		TBS 37		フジテレビ 39		TV朝日 41	テレビ神奈川 31	テレビ東京 43
秦野	048	NHK総合 47		NHK教育 49	日本テレビ 51		TBS 53		フジテレビ 55		TV朝日 57	テレビ神奈川 61	テレビ東京 59
小田原	049	NHK総合 52		NHK教育 50	日本テレビ 54		TBS 56		フジテレビ 58		TV朝日 60	テレビ神奈川 46	テレビ東京 62
山梨	甲府 050	NHK総合 1		NHK教育 3		山梨放送 5		テレビ山梨 37					
長野	長野1 051		NHK総合 44	長野朝日 50		テレビ信州 40		長野放送 42		NHK教育 46		信越放送 48	
長野2 052			NHK総合 2	長野朝日 20		テレビ信州 30		長野放送 38		NHK教育 9		信越放送 11	
松本 053			NHK総合 44	長野朝日 50		テレビ信州 48		長野放送 42		NHK教育 46		信越放送 40	
飯田 054				NHK教育 3	NHK総合 4	テレビ信州 42	信越放送 6		長野放送 40		長野朝日 44		
岡谷・諏訪 055				NHK教育 3	NHK総合 4	テレビ信州 59	信越放送 6		NHK教育 8	長野放送 47	長野朝日 61		
新潟	新潟(長岡) 056			新潟テレビ21 21	テレビ新潟 29	新潟放送 5			NHK総合 8		新潟総合TV 35		NHK教育 12
上越 057		NHK教育 1		NHK総合 3	テレビ新潟 27		新潟テレビ21 37		新潟総合TV 33		新潟放送 10		
富山	富山 058	北日本放送 1		NHK総合 3					富山テレビ 34		NHK教育 10		チューリップTV 32
高岡 059		北日本放送 50		NHK総合 48					富山テレビ 44		NHK教育 46		チューリップTV 42
石川	金沢(小松) 060		石川テレビ 37		NHK総合 4			北陸放送 6	NHK教育 8		テレビ金沢 33		北陸朝日 25
七尾 061		テレビ金沢 57		北陸朝日 59		NHK教育 5		石川テレビ 55		NHK総合 9		北陸放送 11	
福井	福井 062			NHK教育 3				北陸放送 6		NHK総合 9		福井放送 11	福井テレビ 39
敦賀 063								NHK総合 6	福井放送 8		福井テレビ 38		NHK教育 12

地域番号		放送局名・受信チャンネル												
		1	2	3	4	5	6	7	8	9	10	11	12	
岐阜	岐阜(大垣) 064	東海テレビ 1		NHK総合 39		中部日本放送 5		中京テレビ 35		NHK教育 9	岐阜放送 37	名古屋テレビ 11	テレビ愛知 25	
	高山 065		NHK教育 2		NHK総合 4		中部日本放送 6	中京テレビ 26	東海テレビ 8		岐阜放送 38		名古屋テレビ 12	
	中津川 066				NHK総合 4		名古屋テレビ 6	中京テレビ 26	中部日本放送 8		東海テレビ 10	岐阜放送 28	NHK教育 12	
	静岡	(清水・焼津) 067		NHK教育 2	静岡第1 31		静岡朝日 33		テレビ静岡 35		NHK総合 9		静岡放送 11	
		浜松 068		静岡第1 30		NHK総合 4		静岡放送 6		NHK教育 8		静岡朝日 28		テレビ静岡 34
	静岡	富士(富士宮) 069		NHK教育 54	静岡第1 27		静岡朝日 29		テレビ静岡 39		NHK総合 52		静岡放送 41	
		三島・沼津 070		NHK教育 51	静岡第1 61		静岡朝日 57		テレビ静岡 59		NHK総合 53		静岡放送 55	
	静岡	島田 071	NHK総合 1		NHK教育 3		静岡放送 5		静岡第1 48			静岡朝日 50		テレビ静岡 58
		藤枝 072	NHK総合 42		NHK教育 44		静岡放送 40		静岡第1 24			静岡朝日 26		テレビ静岡 38
	名古屋	(安城・一宮・岡崎・春日井・刈谷・小牧・瀬戸・半田) 073	東海テレビ 1		NHK総合 3		中部日本放送 5	岐阜放送 37	中京テレビ 35	三重テレビ 33	NHK教育 9		名古屋テレビ 11	テレビ愛知 25
豊橋(豊川) 074		東海テレビ 56		NHK総合 54		中部日本放送 62		中京テレビ 58		NHK教育 50		名古屋テレビ 60	テレビ愛知 52	
豊田 075		東海テレビ 57		NHK総合 53		中部日本放送 55		中京テレビ 59		NHK教育 51		名古屋テレビ 61	テレビ愛知 49	
三重		(鈴鹿・松坂・四日市) 076	東海テレビ 1		NHK総合 31		中部日本放送 5		中京テレビ 35		NHK教育 9	三重テレビ 33	名古屋テレビ 11	テレビ愛知 25
		伊勢 077	東海テレビ 57		NHK総合 53		中部日本放送 55		中京テレビ 47		NHK教育 49	三重テレビ 59	名古屋テレビ 61	
滋賀		名張 078	東海テレビ 62		NHK総合 52		中部日本放送 60		中京テレビ 54		NHK教育 50	三重テレビ 58	名古屋テレビ 56	
		大津 079		NHK総合 28		毎日放送 36		朝日放送 38	京都テレビ 34	関西テレビ 40		読売テレビ 42	びわ湖放送 30	NHK教育 46
京都		彦根 080		NHK総合 52		毎日放送 54		朝日放送 58		関西テレビ 60		読売テレビ 62	びわ湖放送 56	NHK教育 50
		京都(宇治) 081		NHK総合 2	京都テレビ 34	毎日放送 4	テレビ大阪 19	朝日放送 6		関西テレビ 8		読売テレビ 10		NHK教育 12
京都		舞鶴 082		NHK総合 51		毎日放送 53	京都テレビ 57	朝日放送 55		関西テレビ 59		読売テレビ 61		NHK教育 49
	福知山 083		NHK総合 50		毎日放送 54	京都テレビ 56	朝日放送 58		関西テレビ 60		読売テレビ 62		NHK教育 52	
大阪	(池田・和泉・茨木・門真・河内長野・岸和田・堺・吹田・大東・高槻・豊中・富田林・履屋川・羽曳野・東大阪・枚方・松原・守口・八尾) 084		NHK総合 2	サンテレビ 36	毎日放送 4		朝日放送 6		関西テレビ 8	テレビ大阪 19	読売テレビ 10		NHK教育 12	
	神戸 085		NHK総合 28	サンテレビ 36	毎日放送 18		朝日放送 20		関西テレビ 22		読売テレビ 24	テレビ大阪 19	NHK教育 26	
	神戸灘 086		NHK総合 52	サンテレビ 62	毎日放送 54		朝日放送 56		関西テレビ 58		読売テレビ 60	テレビ大阪 19	NHK教育 50	
	兵庫	川西 087		NHK総合 29	サンテレビ 33	毎日放送 35		朝日放送 37		関西テレビ 39		読売テレビ 41		NHK教育 31
		三木 088		NHK総合 44	サンテレビ 36	毎日放送 34		朝日放送 38		関西テレビ 40		読売テレビ 42		NHK教育 46
	兵庫	姫路 089		NHK総合 50	サンテレビ 56	毎日放送 54		朝日放送 58		関西テレビ 60		読売テレビ 62		NHK教育 52
		明石(加古川) 090		NHK総合 51	サンテレビ 55	毎日放送 53		朝日放送 57		関西テレビ 59		読売テレビ 61	テレビ大阪 19	NHK教育 49
	奈良	奈良(橿原) 091		NHK総合 51	奈良テレビ 55	毎日放送 4	テレビ大阪 19	朝日放送 6		関西テレビ 8	サンテレビ 36	読売テレビ 10		NHK教育 12
		五條 092		NHK総合 43	奈良テレビ 41	毎日放送 33		朝日放送 35		関西テレビ 37		読売テレビ 39		NHK教育 45
	和歌山	和歌山 093		NHK総合 32	テレビ和歌山 30	毎日放送 42		朝日放送 44		関西テレビ 46		読売テレビ 48		NHK教育 26
海南・田辺 094			NHK総合 50	テレビ和歌山 56	毎日放送 54		朝日放送 58		関西テレビ 60		読売テレビ 62		NHK教育 52	
鳥取	鳥取 095	日本海テレビ 1		NHK総合 3	NHK教育 4				山陰中央 24		山陰放送 22			
	松江 096	日本海テレビ 30					NHK総合 6		山陰中央 34		山陰放送 10		NHK教育 12	
岡山	浜田 097		NHK総合 2	日本海テレビ 54		山陰放送 5			山陰中央 58	NHK教育 9				
	岡山(倉敷) 098	TVせとうち 23		NHK教育 3		NHK総合 5	瀬戸内海放送 25	岡山放送 35		西日本放送 9		山陽放送 11		
岡山	津山 099		NHK総合 2		TVせとうち 56		瀬戸内海放送 62	山陽放送 7		西日本放送 58		岡山放送 60	NHK教育 12	
	笠岡 100		NHK総合 2		NHK教育 4	TVせとうち 19	山陽放送 6			西日本放送 17	瀬戸内海放送 21	岡山放送 60		

チャンネルを合わせる(じじき)

(次ページへつづく)

チャンネルを合わせる(つづき)

(前ページよりつづき)

リモコンのチャンネル番号

地域番号	放送局名・受信チャンネル				
	1	2	3	4	5
都道府県名	地域名(対応都市)				
地域番号	放送局名 受信チャンネル	放送局名 受信チャンネル	放送局名 受信チャンネル	放送局名 受信チャンネル	放送局名 受信チャンネル

放送局名、受信チャンネルは
当社の調査によるものです。
(1995年12月現在)

地域番号がわかったら47ページへ!

地域番号	放送局名・受信チャンネル											
	1	2	3	4	5	6	7	8	9	10	11	12
広島 101	テレビ新広島 31		NHK総合 3	中国放送 4			NHK教育 7		広島ホームTV 35			広島テレビ 12
広島 福山 102	テレビ新広島 54		NHK教育 3		NHK総合 5		中国放送 7		広島ホームTV 57		広島テレビ 11	
広島 尾道 103	NHK総合 1			広島ホームTV 24			NHK教育 7	テレビ新広島 26		中国放送 10		広島テレビ 12
広島 呉 104	NHK教育 1			広島ホームTV 24	広島テレビ 5			テレビ新広島 26	中国放送 9		NHK総合 11	
山口 (徳山・防府) 105	NHK教育 1				山口朝日 28			テレビ山口 38		NHK総合 9		山口放送 11
山口 下関 106	NHK教育 41		TXN九州 29	山口放送 4	山口朝日 21			テレビ山口 33		NHK総合 39	テレビ西日本 10	
山口 宇部 107	NHK教育 14				山口朝日 31			テレビ山口 20		NHK総合 16	テレビ西日本 10	山口放送 18
山口 岩国 108	NHK教育 1				山口朝日 28			テレビ山口 22		NHK総合 9		山口放送 11
徳島 109	四国放送 1		NHK総合 3	毎日放送 4		朝日放送 6		関西テレビ 8		読売テレビ 10		NHK教育 38
香川 高松 110	TVせとうち 19		NHK教育 39		NHK総合 37	瀬戸内海放送 33	岡山放送 31		西日本放送 41		山陽放送 29	
香川 丸亀 111	TVせとうち 16		NHK教育 40		NHK総合 44	瀬戸内海放送 42	岡山放送 22		西日本放送 20		山陽放送 18	
香川 松山 112		NHK教育 2		あいテレビ 29		NHK総合 6		愛媛放送 37	愛媛朝日 25	南海放送 10	テレビ新広島 31	広島ホームTV 35
愛媛 新居浜 113		NHK総合 2		NHK教育 4		南海放送 6		愛媛放送 36	愛媛朝日 14		あいテレビ 27	
愛媛 今治 114		NHK教育 30		あいテレビ 27		NHK総合 32		愛媛放送 36	愛媛朝日 17	南海放送 34		
愛媛 宇和島 115	NHK教育 1			あいテレビ 34		NHK総合 6		愛媛放送 32	愛媛朝日 16	南海放送 10		
高知 116				NHK総合 4		NHK教育 6		高知放送 8		テレビ高知 38		
福岡 117	九州朝日 1		NHK総合 3	RKB毎日 4		NHK教育 6			テレビ西日本 9		TXN九州 19	福岡放送 37
福岡 久留米 118	九州朝日 57		NHK総合 46	RKB毎日 48		NHK教育 54			テレビ西日本 60		TXN九州 14	福岡放送 52
福岡 大牟田 119	九州朝日 58		NHK総合 53	RKB毎日 61		NHK教育 50			テレビ西日本 55		TXN九州 19	福岡放送 43
福岡 北九州 120		九州朝日 2	TXN九州 23	福岡放送 35		NHK総合 6			RKB毎日 8	テレビ西日本 10		NHK教育 12
福岡 行橋 121		九州朝日 57	TXN九州 19	福岡放送 43		NHK総合 49			RKB毎日 60	テレビ西日本 54		NHK教育 46
佐賀 122		NHK教育 40	九州朝日 57	RKB毎日 48	TXN九州 14		さがテレビ 36	テレビ西日本 60	NHK総合 38		熊本放送 11	福岡放送 52
長崎 123	NHK教育 1		NHK総合 3		長崎放送 5		長崎国際 25		長崎文化 27		テレビ長崎 37	
長崎 佐世保 124		NHK教育 2		長崎国際 17		長崎文化 31			NHK総合 8		長崎放送 10	テレビ長崎 35
長崎 諫早 125	NHK教育 45		NHK総合 47		長崎放送 49		長崎国際 20		長崎文化 24		テレビ長崎 42	
熊本(八代) 126			熊本朝日 16		熊本県民 22		テレビ熊本 34		NHK総合 9		熊本放送 11	
大分(別府) 127			NHK総合 3		大分放送 5		テレビ大分 36		大分朝日 24			NHK教育 12
大分 中津 128			NHK総合 48		大分放送 51		テレビ大分 37		大分朝日 17			NHK教育 45
宮崎(都城) 129						テレビ宮崎 35		NHK総合 8		宮崎放送 10		NHK教育 12
宮崎 延岡 130		NHK教育 2		NHK総合 4		宮崎放送 6		テレビ宮崎 39				
鹿児島 鹿兒島 131	南日本放送 1		NHK総合 3		NHK教育 5		鹿児島放送 32		鹿児島テレビ 38		鹿児島読売 30	
鹿児島 阿久根 132		鹿児島読売 17		鹿児島放送 29		鹿児島テレビ 35		NHK総合 8		南日本放送 10		NHK教育 12
鹿児島 鹿屋 133		NHK教育 2		NHK総合 4		南日本放送 6		鹿児島放送 31		鹿児島テレビ 33		鹿児島読売 25
沖縄 那覇(沖縄) 134		NHK総合 2			琉球朝日 28			沖縄テレビ 8		琉球放送 10		NHK教育 12

地域の放送局を一括して合わせるには

メニュー「一括チャンネル合わせ」

お住まいの地域で受信できる放送局を一括して合わせます。

一括設定をすると放送のないチャンネルはスキップ設定されます。スキップ設定されたチャンネルは、本体のチャンネル+/−ボタンで選ぶとき、スキップ(飛び越す)します。

1 地域番号を調べる(P.43~P.46)

受信チャンネルの割り振りが、お住まいの地域に一番近い番号を選んでください。

2 チャンネルボタンを押す

1から12のどれでもかまいません。

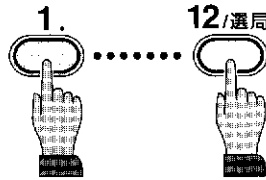

3 メニュー目次を表示させる

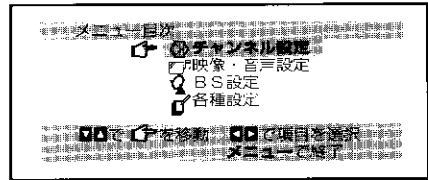
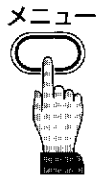

4 「チャンネル設定」を選ぶ

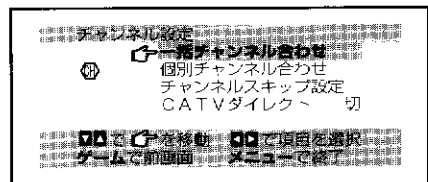
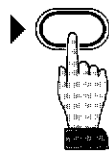

5 「一括チャンネル合わせ」を選ぶ

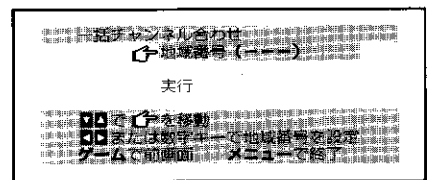

6 「地域番号」を合わせる

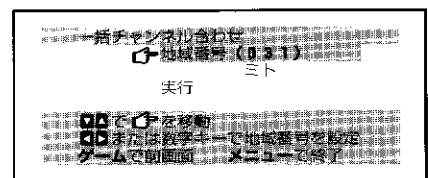
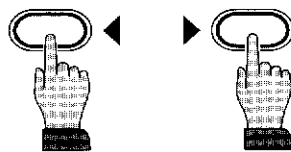

地域番号が表示されるまで押しつづけます。

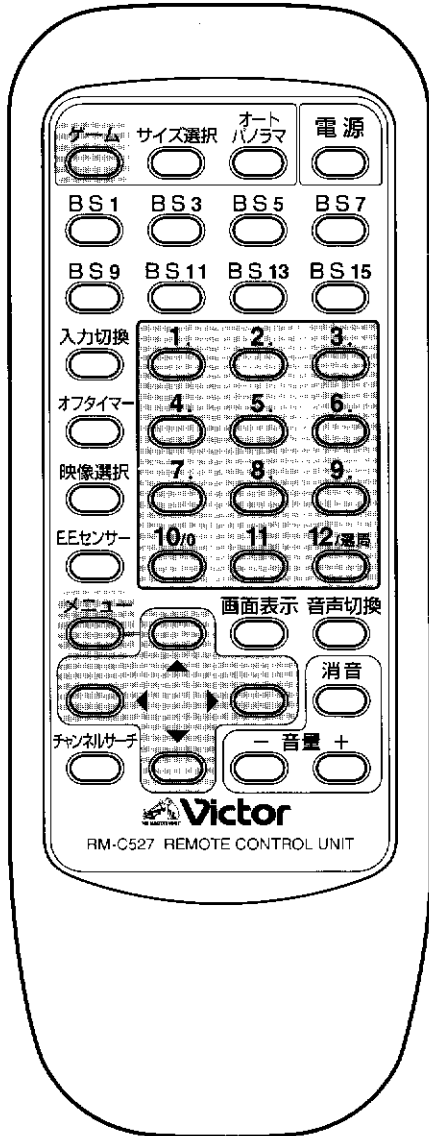

チャンネルを合わせる(つづき)

操作を間違えたときは

ゲームボタン押すと、ひとつ前の画面に戻ります。

(次ページへつづく)

チャンネルを合わせる(つづき)

(前ページよりつづき)

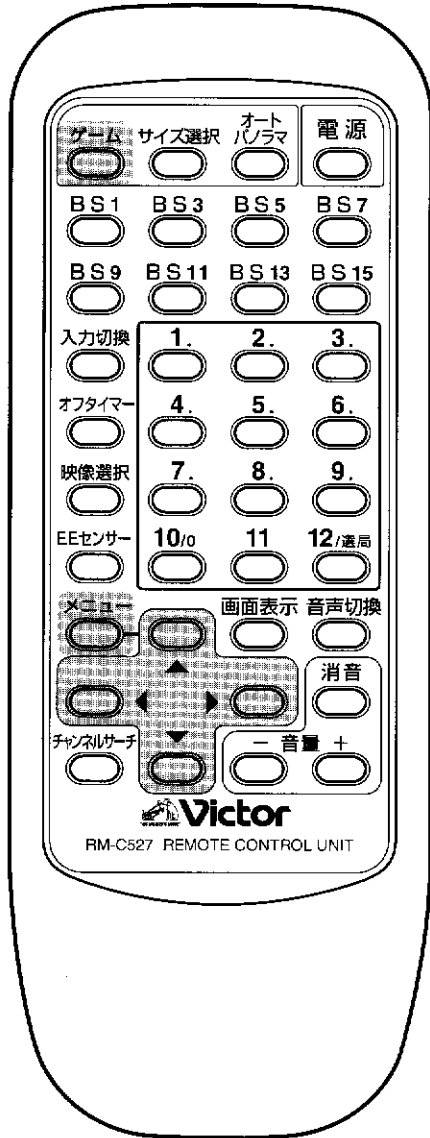

7 「実行」を選ぶ

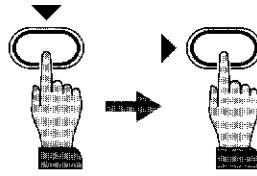

受信チャンネルが設定されます。

8 受信できるかどうか確認する

受信チャンネルが順番に切り換わります。すべて受信できるか確認してください。

設定地域					
リモコン	受信	表示	リモコン	受信	表示
1	CH44	1	7	---	---
2	---	---	8	CH38	8
3	CH46	3	9	---	---
4	CH42	4	10	CH30	10
5	---	---	11	---	---
6	CH40	6	12	CH32	12

設定したチャンネルを確認中です

放送局がほとんど映らなかったら

別の地域番号を入力してみてください。

ゲームで前面へ戻り、6からもう一度行なってください。

放送局を追加・変更したいとき、

画面に表示するチャンネル番号を変えるときは

画面表示中に、次ページ「一括チャンネル合わせの設定を変更するには」の操作をしてください。

9 メニューボタンを押して終了する



操作を間違えたときは

ゲームボタン押すと、ひとつ前の画面に戻ります。

一括チャンネル合わせの設定を変更するには

左ページ手順8の後に次の操作をします。

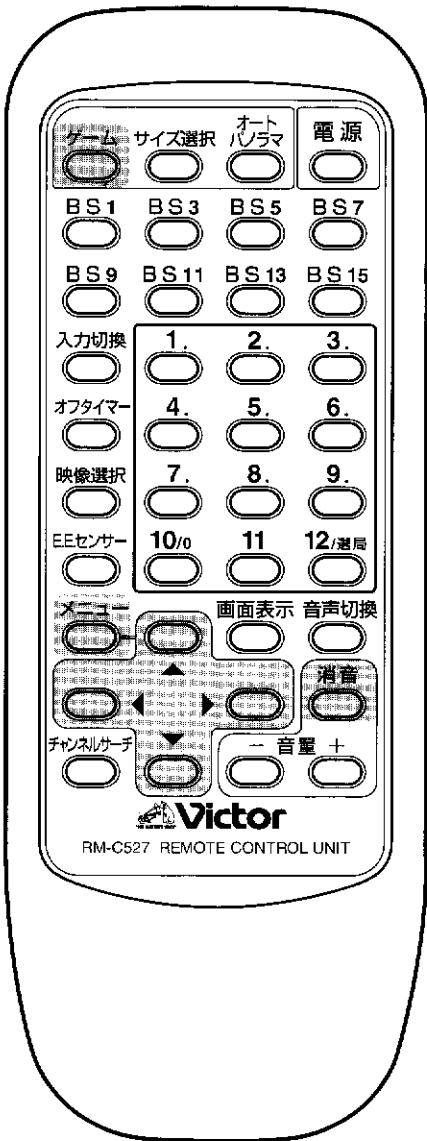

1 設定するチャンネルを選ぶ

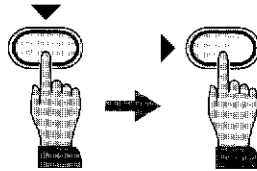

設定地域					
リモコン	受信	表示	リモコン	受信	表示
1	CH44	1	7	---	---
2	CH16	2	8	CH38	8
3	CH46	3	9	---	---
4	CH42	4	10	CH36	10
5	---	---	11	---	---
6	CH40	6	12	CH32	12

で項目を移動 で受信を変更
 ゲームで前画面消滅で表示変更メニューが終了

2 「受信」の欄にチャンネル番号を表示させる

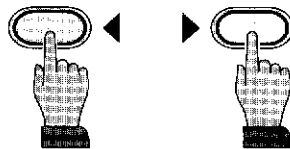

設定地域					
リモコン	受信	表示	リモコン	受信	表示
1	CH44	1	7	---	---
2	CH16	2	8	CH38	8
3	CH46	3	9	---	---
4	CH42	4	10	CH36	10
5	---	---	11	---	---
6	CH40	6	12	CH32	12

で項目を移動 で受信を変更
 ゲームで前画面消滅で表示変更メニューが終了

押しつづけると次のようになります。



3 画面に表示する番号を変える



設定地域					
リモコン	受信	表示	リモコン	受信	表示
1	CH44	1	7	---	---
2	CH16	2	8	CH38	8
3	CH46	3	9	---	---
4	CH42	4	10	CH36	10
5	---	---	11	---	---
6	CH40	6	12	CH32	12

で項目を移動 で受信を変更
 ゲームで前画面消滅で表示変更メニューが終了

押すたびに「表示」欄の番号が変わります。



別のチャンネルの設定も変えるときは、手順1から3を繰り返します。

4 メニューボタンを押して終了する

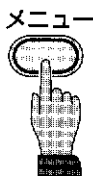

チャンネルを合わせる(つづき)

チャンネルを合わせる(つづき)

放送局をひとつずつ合わせるには

メニュー「個別チャンネル合わせ」

チャンネルボタンにひとつずつ放送局を登録します。

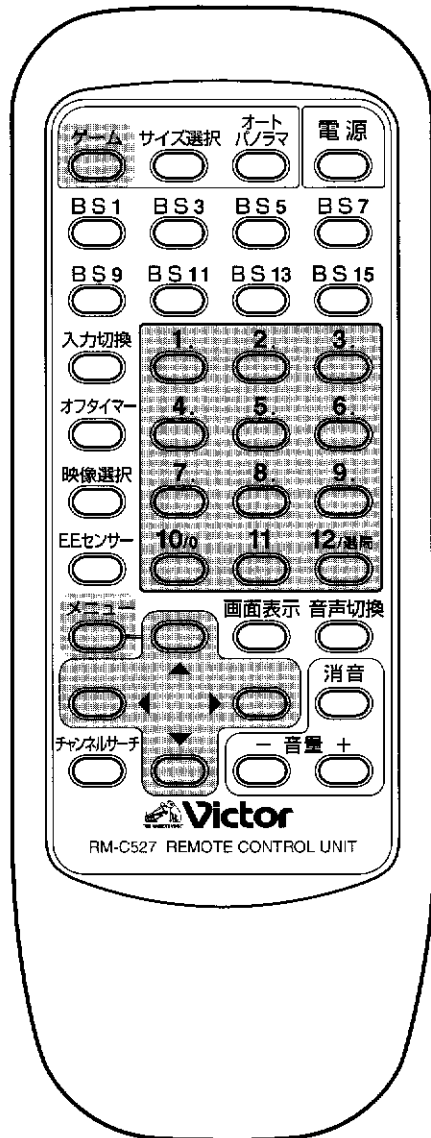

1 チャンネルボタンを押す

1から12のどれでもかまいません。

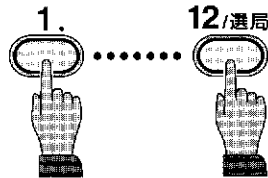

2 メニュー目次を表示させる

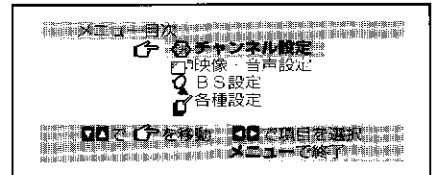

3 「チャンネル設定」を選ぶ

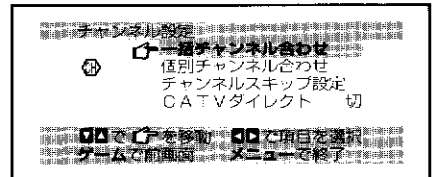
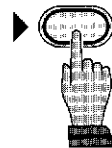

4 「個別チャンネル合わせ」を選ぶ

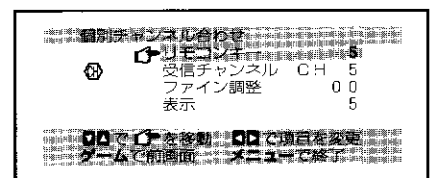
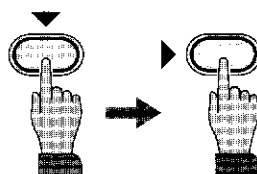

5 「リモコンキー」の欄に、設定するリモコンのボタン番号を表示させる

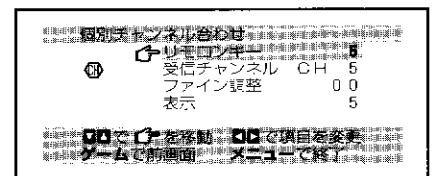
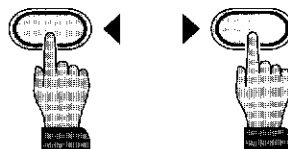

操作を間違えたときは

ゲームボタンを押すと、ひとつ前の画面に戻ります。

6 「受信チャンネル」の欄に、受信したいチャンネルの番号を表示させる

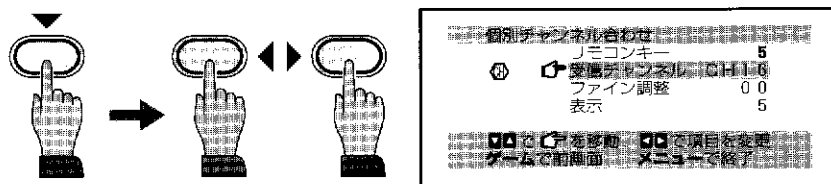

画面がきれいに映らないときは

ファイン調整をします。

「F」を「ファイン調整」に合わせ、◀、▶ボタンで調整します。

7 画面に表示する番号を変える

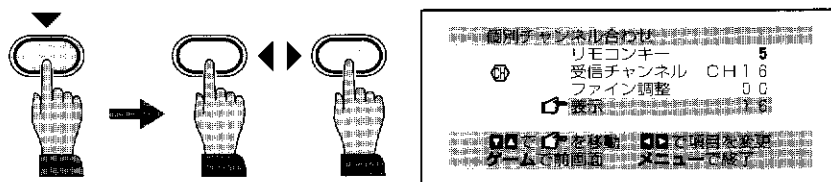

▼ボタンで「F」を「リモコンキー」に合わせ手順5~7を繰り返して設定します。

8 メニューボタンを押して終了する

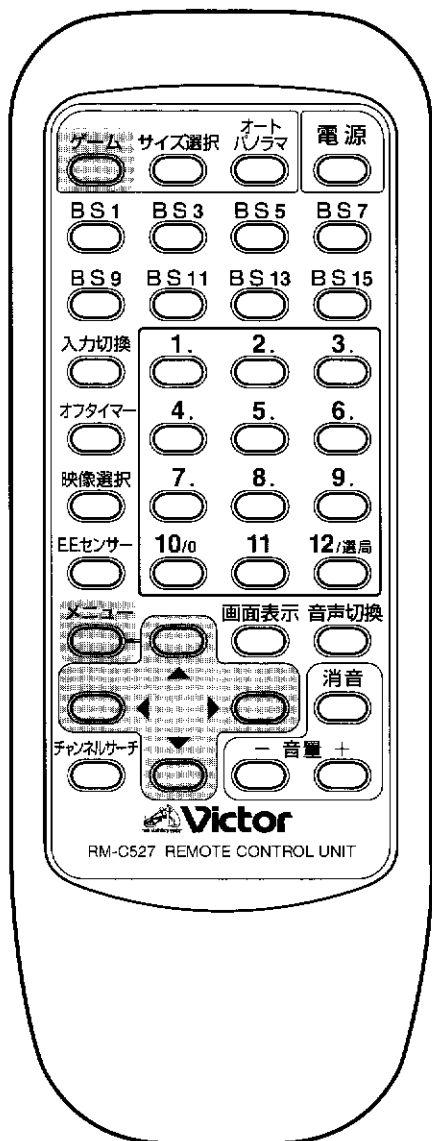
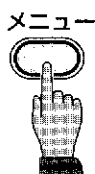

チャンネルを合わせる(つづき)

チャンネルを合わせる(つづき)

本体のチャンネル+/-ボタンで受信チャンネルだけを選べるようにするには、メニュー「チャンネルスキップ設定」

本体のチャンネル+、-ボタンを押して選べるチャンネルを設定します。

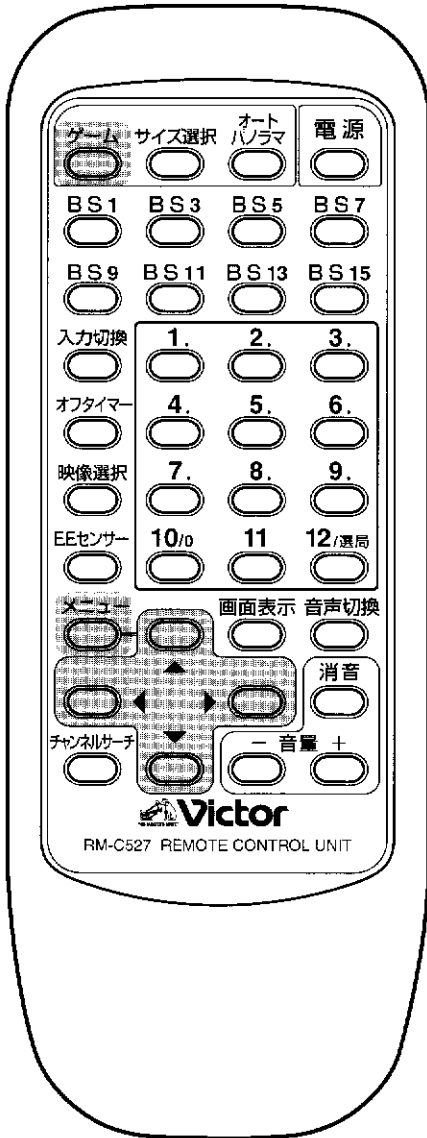

1 メニュー目次を表示させる

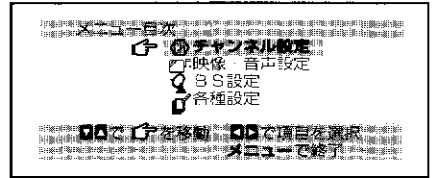

2 「チャンネル設定」を選ぶ

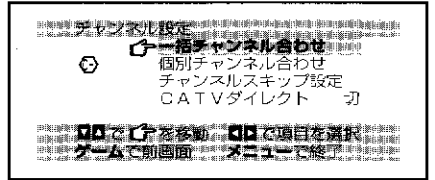
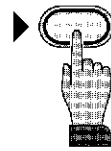

3 「チャンネルスキップ設定」を選ぶ

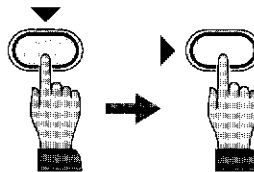

VHF/UHFのとき

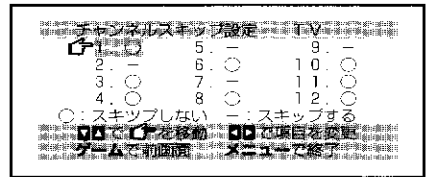

BSのとき

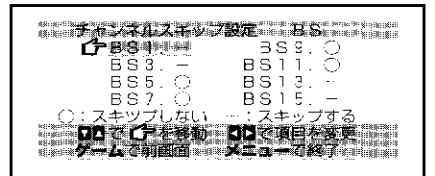

4 チャンネルを選ぶ

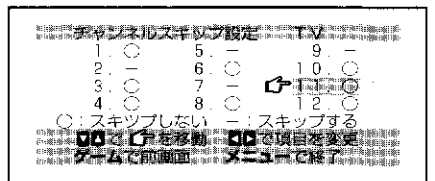

5 設定を変更する



- : チャンネル+、-ボタンで選べます。
- : チャンネル+、-ボタンでは選べません。

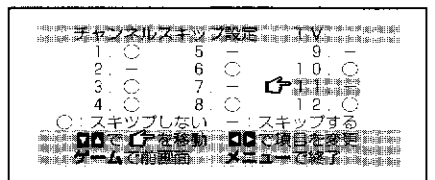

操作を間違えたときは

ゲームボタン押すと、ひとつ前の画面に戻ります。

手順4、5を繰り返して設定します。

6 メニューボタンを押して終了する

CATVを見る

CATV(ケーブルテレビ)を受信するには

CATVはサービスの行われている地域でのみ受信できます。

CATVを受信するには、使用する機器ごとにCATV会社との受信契約が必要です。

また、スクランブルのかかった有料放送の視聴・録画にはアダプターが必要です。

詳しくはCATV会社にご相談ください。

CATVを見るための準備

1 CATV会社と受信契約をする

2 CATVケーブルを接続する

ケーブルのつなぎかたはCATV会社にお問い合わせください。

3 チャンネルの設定をする

視聴できるチャンネル数が12以下のとき

- (1) 「個別チャンネル合わせ」の設定をする
(放送局をひとつずつ設定するには P.50)

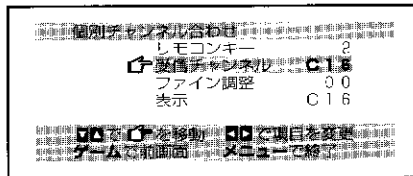

- (2) 「チャンネルスキップ設定」でCATVチャンネルのスキップ(飛び越し)を解除する
(本体のチャンネル+/-ボタンでCATVチャンネルを選ぶには P.55)

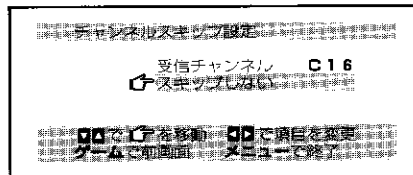

視聴できるチャンネル数が13以上のとき

- (1) 「CATVダイレクト」を入りに設定する
(CATVチャンネルを直接選ぶには P.54)

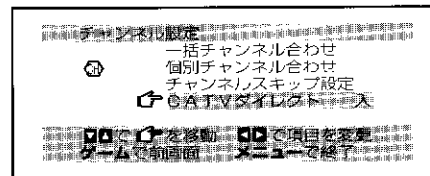

- (2) 「チャンネルスキップ設定」でCATVチャンネルのスキップ(飛び越し)を解除する
(本体のチャンネル+/-ボタンでCATVチャンネルを選ぶには P.55)

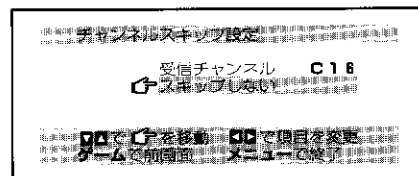

CATVダイレクトを「入」にしたときのチャンネルの選びかた

チャンネルを2桁の数値で選びます。

例1：チャンネル3を選ぶとき

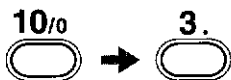

例2：チャンネル34を選ぶとき

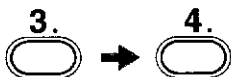

1桁のチャンネルは以下の方法でも選べます

例：チャンネル3を選ぶとき

● を押して、少し待つ

● を押して (選局) を押す

チャンネルを合わせる(つづき) / CATVを見る

CATVを見る(つづき)

CATVチャンネルを直接選ぶには メニュー「CATVダイレクト」

CATVのチャンネルをダイレクトに選べるようにする設定です。CATVのチャンネル数が12より多くて、リモコンの1~12のボタンに登録できないときに使います。

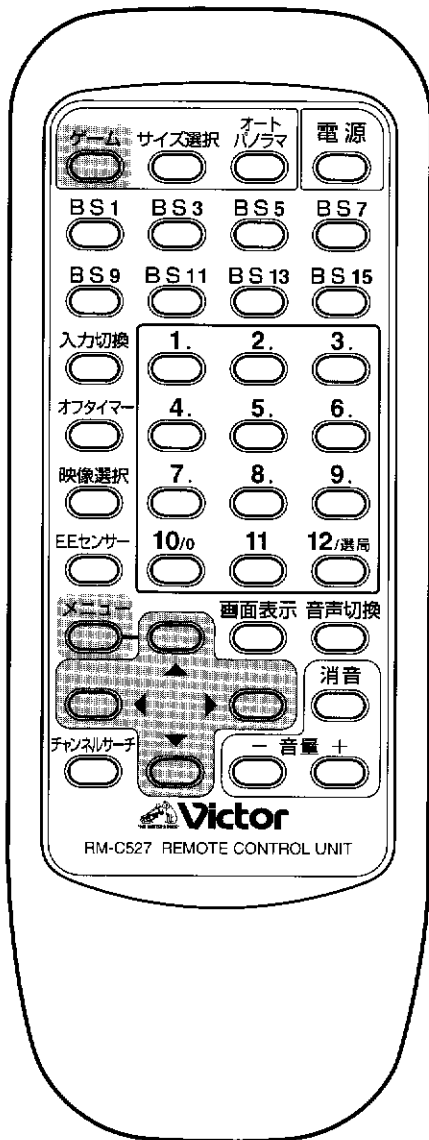

1 メニュー目次を表示させる

メニュー

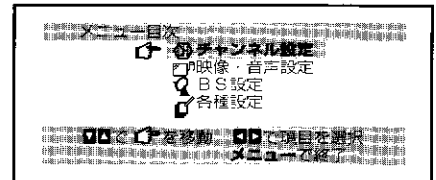

2 「チャンネル設定」を選ぶ

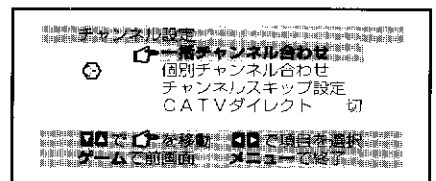
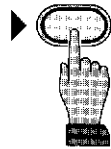

3 「CATVダイレクト」を選ぶ

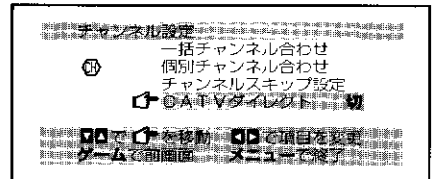

4 設定を変更する

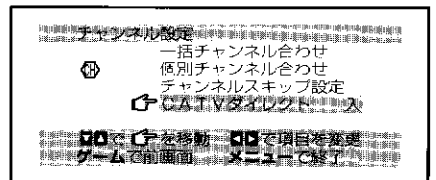

入：ダイレクト選局にするとき
切：ダイレクト選局にしないとき

5 メニューボタンを押して終了する

メニュー



CATVチャンネルがきれいに映らないときは「ファイン調整」をしてください

- 1 調整したいCATVチャンネルを選ぶ
- 2 メニューボタンを押す
- 3 「チャンネル設定」を選ぶ
- 4 「個別チャンネル合わせ」を選ぶ
- 5 「ファイン調整」を選び ◀ ▶ で調整する
- 6 メニューボタンを押して終了する

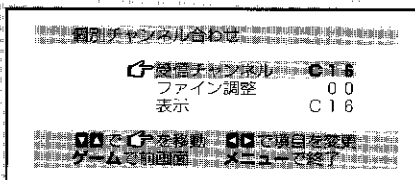

チャンネル+/-ボタンでCATVのチャンネルを選ぶには メニュー 「チャンネルスキップ設定」

本体のCATVチャンネルはすべて「スキップする(飛び越し)」に設定されていますので、このままではチャンネルを選ぶことができません。スキップを解除(「スキップしない」に設定)すると本体のチャンネル+/-ボタンで選べるようになります。

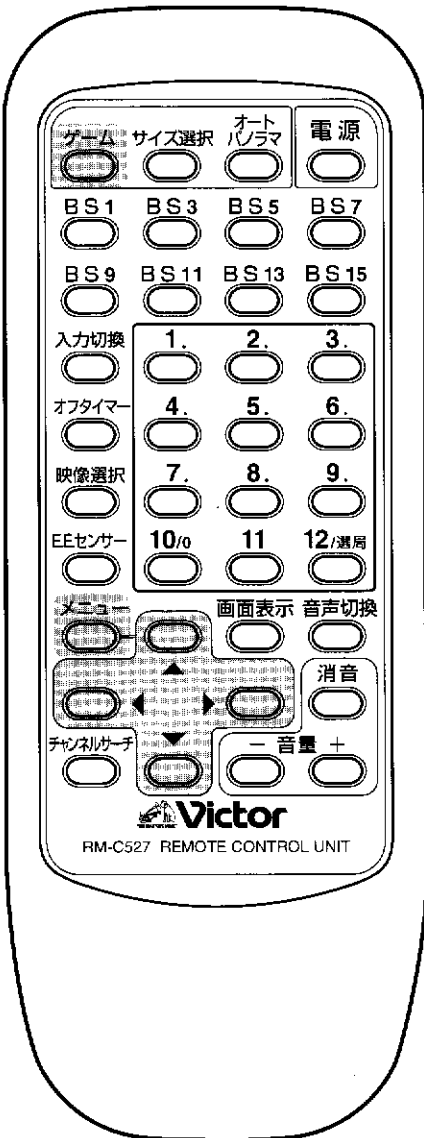

1 CATVダイレクトを「入」にする(P.54)

2 CATVのチャンネルを選ぶ(P.53)

3 メニュー目次を表示させる

4 「チャンネル設定」を選ぶ

5 「チャンネルスキップ設定」を選ぶ

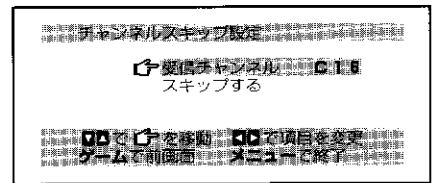
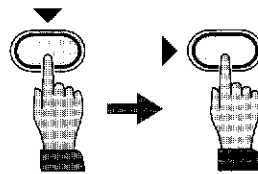

6 設定したいチャンネルの番号を表示させる

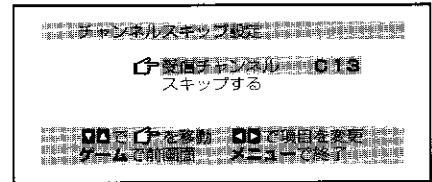
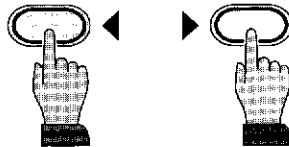

7 設定を変更する

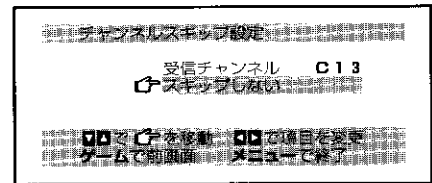
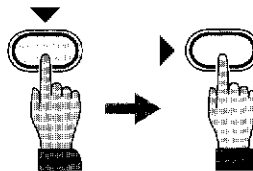

手順6、7を繰り返して設定します。

8 メニューボタンを押して終了する



操作を間違えたときは

ゲームボタンを押すと、ひとつ前の画面に戻ります。

CATVを見る(じじき)

故障かな？と思ったらまず確かめて

修理をご依頼される前に、もう一度次の点を確認してください。

それでも不具合や異常があるときは、電源プラグをコンセントから抜いて、お買い上げの販売店にご相談ください。

症状	ここをお確かめください
電源が入らない	<ul style="list-style-type: none">・電源プラグがはずれていませんか。
リモコンで操作できない	<ul style="list-style-type: none">・本体の電源ランプは点灯していますか。 点灯していなければ本体の電源ボタンを押してください。・リモコンボタンを押したとき、リモコン上部の操作ランプが暗かったり、点滅しなければ電池の消耗が考えられます。電池を交換してください。(P.9)
VHF、UHFが映らない	<ul style="list-style-type: none">・アンテナは正しく接続されていますか。(P.36)・チャンネル合わせは済んでいますか。(P.42～51)
CATVが映らない	<ul style="list-style-type: none">・受信契約はお済みですか。・ケーブルは正しく接続されていますか。・チャンネル合わせは済んでいますか。(P.53)・本体のチャンネル(+/-)ボタンで選べないときは、チャンネルスキップの設定を解除してください。(P.55)
BSが映らない	<ul style="list-style-type: none">・BSアンテナは正しく接続されていますか。(P.38)・BSアンテナの向きが変わっていませんか。(P.41)・コンバーターへ電源が供給されていますか。(P.40)・BSデコーダーの電源は入っていますか。(BSデコーダーを接続している場合)
BS有料放送が映らない	<ul style="list-style-type: none">・BSデコーダーは正しく接続されていますか。(P.28)・BSデコーダーの電源は入っていますか。
チャンネル合わせができない	<ul style="list-style-type: none">・VHF、UHF チャンネルを選んでいませんか。 BSチャンネルを選んでいると設定できません。
色が出ない、おかしい	<ul style="list-style-type: none">・受信周波数がずれていませんか。 個別チャンネル合わせでファイン調整を試みてください。(P.51、54)・色合いや色の濃さの調節をしていませんか。 映像調節の設定を標準にしてください。(P.20)
音が出ない	<ul style="list-style-type: none">・ヘッドホンが差し込まれたままになっていませんか。
BSの音だけ出ない	<ul style="list-style-type: none">・独立音声の放送がないときに、独立音声を選んでいませんか。(P.18)
音声がダブって聞こえる	<ul style="list-style-type: none">・2カ国語放送の音声は「主+副」音声になっていませんか。(P.18)
接続したAV機器の映像、音声が出ない	<ul style="list-style-type: none">・AV機器は正しく接続されていますか。(P.24～34)・接続しているAV機器の電源は入っていますか。・接続機器の入力端子と合ったビデオ入力を選んでいませんか。
画面が上下にゆれる	<ul style="list-style-type: none">・BSアンテナが共聴システムの場合や、ビデオなどからBSアンテナへ電源を供給している場合は、BSアンテナの電源供給を「切」にします。(P.40)・BSアンテナに電源を供給している場合は、アンテナ、ケーブル、分配器などがショートしていませんか。

症状	ここをお確かめください
突然電源が切れた	<ul style="list-style-type: none"> ・オフタイマーを設定していませんか。(P.17) ・無操作電源オートオフ機能を設定していませんか。(P.17) ・放送終了後に電源が切れた場合は、無信号電源オートオフ機能が働いたためです。(P.17)
画面表示が消えない	<ul style="list-style-type: none"> ・ビデオ機器の映像が映っていますか。受信できるチャンネルを選んでいませんか。入力信号が無いときは強制的に表示され、消すことはできません。(P.13)
BSチャンネルが選べない、音声切り換えができない	<ul style="list-style-type: none"> ・BSCH固定ランプが点灯していませんか。BSチャンネル固定中は切り換えられません。録画が終わっていたらBS設定のBSチャンネル固定を解除してください。(P.27)
独立音声のとき映像が出ない	<ul style="list-style-type: none"> ・映像カットの設定が「入」になっているためです。映像を見たいときは「切」に設定します。(P.29)
<p>●以下のようなときは、アンテナの調整や妨害機器への対策などで症状が改善されることもありますが、どうしてもさけられない場合もあります。</p>	
雪が降っているような画面(スノーノイズ)で雑音が出る	<ul style="list-style-type: none"> ・アンテナは正しく接続されていますか。 ・アンテナ線が切れたり、はずれたりしていませんか。 ・アンテナの向きが変わっていたり、こわれたりしていませんか。
画像が2重、3重になる(ゴースト)	<ul style="list-style-type: none"> ・山や建物などの影響が考えられます。また、放送局のアンテナが近い場合は、テレビに直接入る電波が影響していることも考えられます。
画面にはん点が出る・雑音が出る(妨害)	<ul style="list-style-type: none"> ・ドライヤー・自動車・オートバイ・蛍光灯などの妨害電波の影響が考えられます。
画面にしま模様が出る・雑音が出る(混信)	<ul style="list-style-type: none"> ・無線局やパソコン・AV機器・電子レンジなどからの電波の混入が考えられます。

このようなときは故障ではありません

- ブラウン管に手を触れると弱い電気を感じるがありますが、これはブラウン管が静電気を帯びているためで、人体に影響はありません。
- 画面に白い服などの明るい画像が静止しているとき、その部分に色が付くことがあります。これはブラウン管の構造によるもので、明るい画像がなくなれば消えます。
- 部屋の温度変化により、テレビから「ミシッ」という音がすることがあります。画面や音声に異常がなければ心配はありません。
- 磁石やスピーカーなどを近づけたとき、画面がゆれたり色のむらが出るがあります。これは磁気の影響を受けているためで故障ではありません。

故障かな？と思ったらまず確かめて

保証とアフターサービス

故障かな？と思ったらまず確かめて(つづき)

こんなメッセージが表示されたら

次のようなメッセージが表示されたときは、「状況と対応」の欄にしたがって再度操作してください。

メッセージ	状況と対応
BSアンテナ電源を確認してください	BSアンテナ電源(15V)がショート状態にある。 →BS設定のBSアンテナ電源を「切」にします。(P.40)
BSチャンネル固定中のため BSチャンネルの切換えはできません	メニュー「BS設定」BSチャンネル固定が「入」になっているとき、次のいずれかを行なった。 ・BSチャンネル(BS1～BS15)【固定チャンネル以外】を押した。 ・BSモードで本体のチャンネル+/-ボタンを押した。 →BSの録画が終わっていたらBSチャンネル固定を解除し、再度操作してください。(P.27)
BSチャンネル固定中のため 操作はできません	BSモードのときに、次のいずれかを行なった。 ・音声切換ボタンを押した。 ・映像カットの設定をメニューのBS設定でTV/独立音声を選んだ。または、変更しようとした。 ・BSアンテナの電源の設定を変更しようとした。 →BSの録画が終わっていたらBSチャンネル固定を解除し、再度操作してください。(P.27)
BSモードではありません	BSモード以外のときに、次のいずれかを行なった。 ・メニュー「BS設定」BSチャンネル固定を「切」から「入」にした。 ・メニュー「BS設定」でTV/独立音声を選んだ。 ・アンテナ入力レベルを選択しようとした。 →BSチャンネルボタンを押してから再度操作してください。
TVモードではありません	TVモード(VHFまたはUHF)以外のときに、メニューのチャンネル設定「一括チャンネル合わせ」「個別チャンネル合わせ」を選んだ。 →VHFまたはUHFチャンネルを選んでから再度操作してください。(P.47～51)
映像選択がシネマのため操作できません	映像選択ボタンで「シネマ」を選んでいるときに、次のいずれかを行なった。 ・E.E.センサーボタンを押した。 ・メニューの各種設定で白バランス設定を選んだ。 →操作するには映像選択ボタンで「ノーマル」か「リビング」「ゲーム」のいずれかをを選びます。(P.19)
地域番号が入力されていません	メニューのチャンネル設定「一括チャンネル合わせ」で地域番号を未入力のまま実行した。 →P.43～46で地域番号をさがし、地域番号を合わせてから実行します。 (P.47～48)
無信号のため3分後に電源が切れます	メニューの各種設定「無信号電源オートオフ」が「入」になっている。 →電源を切らないときは、無信号電源オートオフを「切」にします。(P.17)
無操作のため3分後に電源が切れますので 音量ボタンを押してください	メニューの各種設定「無操作電源オートオフ」が「入」になっている。 →電源を切らないときは、無操作電源オートオフを「切」にするか、音量ボタンを押します。(P.17)

主な仕様

項目	型名	AV-24EX6
種類		BSワイドテレビ
受信方式		NTSC
受信チャンネル		VHF 1～12/UHF 13～62/CATV C13～C38/ BS 1・3・5・7・9・11・13・15
使用電源		AC100V、50/60Hz
消費電力		117W、待機時0.7W (BSコンバーター最大4Wを除く)
年間消費電力量		147kW・h/年
画面寸法 (幅×高さ×対角)		24型48.8×27.5×56.0cm
音声出力		1.5W+1.5W (8Ω)
スピーカー		3×10cm楕円形、2個
アンテナ端子		VHF/UHF 75Ω、F型 BS 75Ω、F型 (BSコンバーター用電源DC15V4W重畳)
入力・出力端子	ビデオ1/2	S映像：Y 1Vp-p、75Ω、同期負 C 0.286Vp-p (バースト信号)、75Ω 映像：1Vp-p、75Ω、同期負 音声：0.5Vrms、ハイインピーダンス
	BS専用出力端子	映像：1Vp-p、75Ω、同期負 音声：0.5Vrms、ローインピーダンス
	ビットストリーム出力端子	0.5Vp-p、75Ω
	検波出力端子	0.67Vp-p、75Ω
	AFC入力端子	BTA S-1001に準拠
最大外形寸法 (幅×高さ×奥行)		64.5×42.7×44.3cm
質量 (重さ)		25.3kg
別売品		BSアンテナ BX-AF40 テレビスタンド RK-C24WA2 アンテナ混合器 VZ-84

※このテレビを使用できるのは日本国内のみです。外国では放送方式、電源電圧が異なりますのでご使用できません。

This television set is designed for use in Japan only and cannot be used in any other country.

※仕様および外観は改良のため変更することがありますのでご了承ください。

※テレビの型(24型等)は画面寸法を表すものではなく、ブラウン管の外径対角寸法を基準とした大きさの目安です。

※写真や図は、説明をわかりやすくするために誇張・省略・合成をしています。実物とは多少異なりますのでご了承ください。

※本機はマイコンを使用した機器です。外部からの雑音や妨害ノイズにより正常に動作しないことがあります。本機が正常に操作できなくなった場合は、一度電源を切り、電源コードをコンセントから抜いて、改めてコンセントに差し込み、電源を入れて操作してください。

※年間消費電力量とは、省エネルギー法に基づいて、型サイズや受信機の種類別の算定式により、一般家庭での年間視聴時間を基準に算出した、1年間に使用する電力量です。

主な仕様
故障かな?と思ったらまず確かめて(つづき)

保証とアフターサービス

用語解説

受信チャンネル

受信できる放送局のチャンネル。新聞のテレビ欄などに載っているチャンネル番号のことです。

シネスコサイズ

映像ソフト画面の縦横比が1：2.35になっているものをこう呼びます。ビスタサイズより横長です。

スクランブル放送

映像・音声の信号を暗号化した放送。WOWOWやSt.GIGA、CATVの一部で使われています。

スーパーオートパノラマ

本機のオートパノラマ機能の呼称です。

独立音声

衛星放送でテレビ画面と関係のない音声だけの放送。

ハイビジョン放送

現行のテレビ放送(NTSC)の約5倍の情報量を持つ高画質の放送方式。

ビスタサイズ

映像ソフト画面の縦横比が1：1.85になっているものをこう呼びます。

ワイドクリアビジョン放送

画面の縦横比9：16の放送。本機では信号を検出して、自動的に画面サイズを「シネマ」に切り換えます。(ふつうのテレビで見ると画面の上下に黒帯が出ます。)

エー

Aモード音声

BSで送信される音声の種類のひとつ。音質はFM放送以上で、テレビ音声と独立音声があります。

ビー

Bモード音声

BSで送信される音声の種類のひとつ。音質はCD(コンパクトディスク)と同等です。

ビーエス

BSデコーダー

BS有料放送(JSB、St.GIGA)のスクランブルを解除する機器。

イーイー

E.E.

Ecology & Economy(目にやさしい省電力)+Electronic Eye(電子の目)

部屋の明るさに合わせて、画面の明るさを自動的に調節します。

ジェイエスピー

JSB

日本衛星放送株式会社

ミューズ

MUSE

ハイビジョンの帯域圧縮伝送方式。

ミューズ エヌディーエスシー

MUSE-NTSCコンバーター

MUSE信号を現行方式のNTSC信号に変換するための機器。

エス

S映像信号

映像信号を輝度信号と色信号に分離した信号。鮮明で色にじみの少ない映像が楽しめます。

セント キガ

St.GIGA

衛星デジタル音楽放送株式会社の放送局名。WOWOWの独立音声を使って放送しています。

ワウワウ

WOWOW

JSBが放送する番組の愛称。

用語索引

A～Z

BSアンテナ電源設定	40
BSアンテナ入力端子	38
BSアンテナ接続	38
BS出力端子	22
BSチャンネル固定	27
BSチャンネルボタン	12
BSデコーダー	28
BSデコーダー/ MUSE-NTSCコンバーター接続	30
CATV	53
CATVダイレクト設定	54
E.E.センサーボタン	19
MUSE-NTSCコンバーター	30
St. GIGA(セントギガ)	28
TV/独立ボタン	18
VHF/UHFアンテナ入力端子	36
VHF/UHFアンテナ接続	36
WOWOW(ワウワウ)	28

A～オ

アンテナ入力レベル	41
一括チャンネル合わせ	47
映像・音声設定	20
映像カット	29
映像選択ボタン	19
オートパノラマボタン	13・15
オフタイマーボタン	17
音声切替ボタン	18
音量を調節	12
音量(-・+)ボタン	12

カ～コ

画面サイズ選択ボタン	10
画面上下移動	16
画面表示ボタン	13
乾電池	8
局名シール	8
ゲーム入力設定	25
ゲームボタン	13
個別チャンネル合わせ	50

サ～ソ

サイズ選択ボタン	14
シネマ	14
字幕パノラマ	14
主音声	18
消音ボタン	13
白バランス	19
ステレオ	18
選局ボタン	53

タ～ト

地域番号	43
チャンネル(+/-)ボタン	10
チャンネルサーチボタン	13
チャンネルスキップ設定	52・55
チャンネル設定	42
チャンネルボタン	12
データ放送接続端子	24
テレビ音声	18
テレビゲーム	24
電源プラグ	8
電源ボタン	12
独立音声	18

ナ～ニ

入力切換	10～12
------	-------

ハ～ホ

ハイビジョン番組	30
パノラマ	14
ビデオ1入力端子	22
ビデオデッキ	26
ビデオムービー	26
副音声	18
フル	14
ヘッドホン端子	10

マ～モ

無信号電源オートオフ	17
無操作電源オートオフ	17
メニューボタン	11
モノラル	18

ヤ～ロ

レギュラー	14
レギュラー映像サイズ(4:3)	15

保証とアフターサービス

保証書(別添)

保証書は、必ず「お買い上げ日・販売店名」等の記入をお確かめのうえ、販売店から受け取っていただき、内容をよくお読みの後大切に保管してください。保証期間は、お買い上げの日から1年間です。ただし、ブラウン管については2年間です。

補修用性能部品の最低保有期間

当社はカラーテレビの補修用性能部品を製造打ち切り後最低8年間保有しています。この期間は通商産業省の指導によるものです。

性能部品とは、その製品の機能を維持するために必要な部品です。

ご不明な点や修理に関するご相談

修理に関するご相談並びにご不明な点は、お買い上げの販売店または最寄りのご相談窓口にお問い合わせください。

修理を依頼されるときは

修理をご依頼になる前に、56~58ページの「故障かな?と思ったらまず確かめて」にしたがって確認をしてください。それでも不具合や異常があるときは、電源を切り、電源プラグを抜いてからお買い上げの販売店にご連絡ください。

■保証期間中は

修理の際は保証書をご提示ください。
保証書の規定に従って販売店が修理させていただきます。

■保証期間が過ぎているときは

修理すれば使用できる場合には、ご希望により修理させていただきます。

■ご連絡していただきたい内容

品名	BSワイドテレビ
型名	AV-24EX6
お買い上げ日	年 月 日
故障の状況	できるだけ具体的に
ご住所	付近の目印等も合わせて
お名前	
電話番号	() -
訪問ご希望日	

■修理料金のしくみ

技術料	故障した製品を正常に修復するための料金です。技術者の人件費、技術教育費、測定機器等設備費、一般管理費が含まれています。
部品代	修理に使用した部品代金です。その他修理に付帯する部材等を含む場合もあります。
出張料	製品のある場所へ技術者を派遣する場合の費用です。別途、駐車料金をいただく場合があります。

便利メモ	お買い上げの販売店 () -
------	-----------------

ビクター製品のアフターサービスはお買い上げの販売店にご依頼ください

ご購入品等で保証書に記載のお買い上げ販売店にご依頼にならない場合は、最寄りの「ご相談窓口」にご相談ください。

修理についてのご相談窓口(ビクターサービスエンジニアリング株式会社)

所在地、電話番号は変更になる場合がありますので、あらかじめご了承ください。

北海道地区		
札幌S.C.	(011)898-1180	〒004 札幌市厚別区厚別東5条1丁目2-29
苫小牧S.S.	(0144)34-6682	〒053 苫小牧市緑町2-7-1
室蘭S.S.	(0143)44-8168	〒050 室蘭市宮の森町3丁目13-13
旭川S.C.	(0166)61-3659	〒070 旭川市神居二条3-2-15
北見S.C.	(0157)25-8557	〒090 北見市山下町4-7-19
釧路S.C.	(0154)24-0797	〒085 釧路市若竹町6-13
帯広S.S.	(0155)24-4493	〒080 帯広市東六条南12-11
函館S.S.	(0138)46-5324	〒041 函館市美原3-16-25
東北地区		
青森S.C.	(0177)23-2261	〒030 青森市大字洞町字奥野68-1
八戸S.S.	(0178)44-4521	〒031 八戸市青葉2-21-2
弘前S.S.	(0172)28-0165	〒036 弘前市高田1-13-1

盛岡S.C.	(0196)37-0121	〒020 盛岡市津志庄12地割字新田塚94番地1
水沢S.S.	(0197)22-2773	〒023 水沢市天文台通り3-12
秋田S.C.	(0188)24-3189	〒010 秋田市山王中瀬町4-1
大館S.S.	(0186)43-0980	〒017 大館市美園町5-6
横手S.S.	(0182)32-8873	〒013 横手市赤坂字大道向3-6
仙台S.C.	(022)287-0151	〒983 仙台市若林区六丁の目釜町7-13
石巻S.S.	(0225)94-7711	〒986 石巻市門脇字四釜谷8-18
山形S.C.	(0236)42-0279	〒990 山形市松山3-2-18
酒田S.C.	(0234)26-7145	〒998 酒田市亀ヶ崎6-6-1
郡山S.C.	(0249)52-6331	〒963 郡山市堤1-3
いわきS.S.	(0246)26-4991	〒973 いわき市小島町1-2-2
会津若松S.S.	(0242)32-0247	〒965 会津若松市滝沢町1-5
福島S.S.	(0245)53-9437	〒960-01 福島市本内字南原26-1

信越地区		
新潟S.C.	(025)241-0527	〒950 新潟市明石1-2-19
佐渡S.S.	(0259)57-3127	〒952-13 佐渡郡佐和田町 河原庄本町93
長岡S.C.	(0258)24-1462	〒940 長岡市下条2-1366-1
上越S.S.	(0255)44-9987	〒942 上越市五智1-11
松本S.C.	(0263)25-9353	〒390 松本市鎌田2-3-50
長野S.C.	(0262)21-9946	〒380 長野市川合新田962-1
上田S.S.	(0268)23-3589	〒386 上田市古里79-1

関東地区		
前橋S.C.	(0272)55-5920	〒371 前橋市大渡町1-19-1
宇都宮S.C.	(0286)35-2656	〒320 宇都宮市住吉町17-9
水戸S.C.	(029)246-1531	〒310 水戸市元吉田町1077
土浦S.C.	(0298)22-5946	〒300 土浦市真鍋6-1-25
大宮S.C.	(048)654-5221	〒330 大宮市東大成町2-658-1
熊谷S.S.	(0485)53-5095	〒361 行田市城西2-7-39 ツインハイツ 石山B
川越S.C.	(0492)45-3124	〒350 川越市小室491-1
甲府S.S.	(0552)37-3136	〒400 甲府市湯田2-11-5
千葉S.C.	(043)247-4551	〒261 千葉市美浜区幸町2-1-1
木更津S.S.	(0438)36-6413	〒292 木更津市真船5-4-9
柏S.C.	(047)75-4321	〒277 柏市豊四季512-10-67
浦安S.C.	(0473)53-6789	〒279 浦安市当代島2-13-27

東京地区		
本郷S.C.	(03)5684-8254	〒113 文京区本郷3-14-7 ビクター本郷ビル1F
首都圏サービスセンター	(03)5803-2888	〒113 文京区本郷3-14-17 ビクター本郷ビル4F
秋葉原S.S.	(03)3251-2128	〒101 千代田区外神田1-6-6
練馬S.C.	(03)3993-7520	〒176 練馬区豊玉南1-19-1
大田S.C.	(03)3727-9385	〒145 大田区北千束2-20-6
八王子S.C.	(0428)46-6911	〒192 八王子市大和田町1-11-24
埼機S.C.	(03)3874-5231	〒110 台東区根岸5-4-3

神奈川地区		
川崎S.C.	(044)975-1878	〒216 川崎市宮前区南平台3-2 (第2石原ビル)
横浜S.C.	(045)651-0402	〒231 横浜市中区鶴町1-3-1
横須賀S.S.	(0468)34-9161	〒239 横須賀市久里浜6-4-1
平塚S.C.	(0463)23-2686	〒254 平塚市老松町4-9(木村ビル)
小田原S.S.	(0465)24-0657	〒250 小田原市浜町4-1-12
相模原S.C.	(0427)76-2057	〒229 相模原市古淵3-7-4

静岡地区		
静岡S.C.	(054)282-4141	〒422 静岡市田金6-5-28
沼津S.S.	(0559)22-1557	〒410 沼津市筒井町6-5
浜松S.S.	(053)421-3441	〒435 浜松市北島町785

東海・北陸地区		
名古屋S.C.	(0568)25-3235	〒481 西春日井郡西春町 九ノ坪町田121-1
三河S.S.	(0564)26-1005	〒444 岡崎市井ノ口町字河原西31
豊橋S.S.	(0532)64-0815	〒440 豊橋市佐藤町字山崎56-2
岐阜S.S.	(058)274-1947	〒500 岐阜市宇佐南3-1-28
三重S.S.	(0593)52-0841	〒510 四日市市石塚町1-12
津S.S.	(0592)29-7780	〒514 津市大字半田603-1 半田事務所1F
富山S.C.	(0764)25-2397	〒930 富山市総由輪4-3-5
金沢S.C.	(0762)31-5242	〒920 金沢市長土塚2-1-27
福井S.S.	(0776)53-6916	〒910 福井市西開発3-211

近畿地区		
滋賀S.S.	(0775)82-5812	〒524 守山市浮気町268
京都S.C.	(075)313-3186	〒600 京都市下京区 七条御所の内北町91
福知山S.S.	(0773)22-8664	〒620 福知山市厚東町145-2
奈良S.C.	(07442)4-6271	〒634 橿原市葛本町834-2
大阪S.C.	(06)304-5731	〒532 大阪市淀川区玉川2-4-28
堺S.C.	(0722)78-3351	〒593 堺市深井沢町3135
和歌山S.C.	(0734)72-6799	〒640 和歌山市太田430-8
田辺S.S.	(0739)22-9914	〒646 田辺市文里1-9-18
神戸S.C.	(078)252-0561	〒651 神戸市中央区磯上通3-2-16
姫路S.S.	(0792)34-3833	〒670 姫路市巾着町11-1
明石S.S.	(078)924-1115	〒673 明石市西明石北町3-4-17

中国地区		
岡山S.C.	(086)243-1566	〒700 岡山市西吉松西町8-23
広島S.C.	(082)243-9839	〒730 広島市中区光南3-9-17
福山S.S.	(0849)31-6984	〒721 福山市南蔵王町3-5-15
呉S.S.	(0823)74-9364	〒737 呉市阿賀北3-1-27-101
山口S.C.	(0839)24-3758	〒753 山口市大字吉敷柿木田 3446-4
徳山S.S.	(0834)27-1331	〒745 徳山市野上町2-35
下関S.S.	(0832)51-1040	〒751 下関市熊野町2-14-23

四国地区		
高松S.C.	(0878)66-1200	〒761 高松市田村町205-1
徳島S.C.	(0886)22-7387	〒770 徳島市沖浜2-37
高知S.C.	(0888)82-0546	〒780 高知市高須新町4-143
松山S.C.	(0899)23-0372	〒791 松山市中央1-4-12
宇和島S.S.	(0895)20-1018	〒798 宇和島市坂下津甲407-40
新居浜S.S.	(0897)67-1030	〒792 新居浜市松神子2-2-25

九州・沖縄地区		
福岡S.C.	(092)431-1261	〒812-91 福岡市博多区 博多駅前4-16-1
久留米S.C.	(0942)39-3495	〒830 久留米市西町字神清1-1192
北九州S.C.	(093)921-3981	〒802 北九州市小倉北区 三萩野2-9-3
筑豊S.S.	(0948)29-1146	〒820 飯塚市片島2-22-27
佐賀S.S.	(0952)26-8785	〒840 佐賀市本庄町大字袋265-1
長崎S.C.	(0958)62-5522	〒852 長崎市城山町9-13
佐世保S.S.	(0956)33-5568	〒857-11 佐世保市大風町1467-2
大分S.S.	(0975)43-1422	〒870 大分市大道町4-1-2
熊本S.C.	(096)353-4536	〒861-41 熊本市近見町1218-1
宮崎S.S.	(0985)24-5401	〒880 宮崎市霧島町3-59
延岡S.S.	(0982)35-7077	〒882 延岡市惣領町24-3
鹿児島S.C.	(0992)67-3572	〒891-01 鹿児島市小松原2-23-28
沖縄S.C.	(098)898-3631	〒901-22 沖縄県宜野湾市 真志喜1-13-16

山陰地区		
山陰ビクター販売(株)サービス部	(0852)31-2811	〒690 松江市西川津町 1484-3
出雲営業所サービス係	(0853)21-4611	〒693 出雲市今市町854
浜田営業所サービス係	(0855)22-1584	〒697 浜田市長沢町671-1
米子営業所サービス係	(0859)34-2801	〒683 米子市車尾845
鳥取営業所サービス係	(0857)23-2151	〒680 鳥取市富安2-45

保証とアフターサービス

故障かな? 索引
保証とアフターサービス

ご相談や修理は

**ビクター製品についてのご相談や修理のご依頼は、
お買い上げの販売店にご相談ください。**

転居されたり、贈答品などでお困りの場合は、下記のご相談窓口にご相談ください。

修理などのアフターサービスに関するご相談
ビクターサービスエンジニアリング株式会社

お買い物相談や製品についての全般的なご相談
お客様ご相談センター

62～63ページをご覧ください

東京 ☎ (03) 5684-9311 【代表】

〒113 東京都文京区本郷3丁目14-7 ビクター本郷ビル

大阪 ☎ (06) 765-4161 【代表】

〒543 大阪市天王寺区小橋町10-16 大阪ビクタービル

愛情点検

●長年ご使用のテレビの点検をぜひ！

熱、湿気、ホコリなどの影響や、使用の度合により部品が劣化し、故障したり、時には安全性を損なって事故につながることもあります。



このような
症状は
ありませんか

- 電源スイッチを入れても映像や音がでない。
- 上下、または左右の映像が欠けて返る。
- 映像が時々、消えることがある。
- 変なにおいがしたり、煙が出たりする。
- 電源スイッチを切っても、映像や音が消えない。



ご使用を
中 止

故障や事故防止のため、スイッチを切り、コンセントから電源プラグをはずして必ず販売店にご相談下さい。

ちょっとした
心づかいで
テレビの安全



この取扱説明書の表紙以外はエコマーク認定のリサイクルペーパーを使用しています。



省エネで
守る環境
豊かな暮らし

Victor JVC
日本ビクター株式会社

テレビ事業部

〒306-06 茨城県岩井市大字辺田1106番地 電話 (0297) 35-1111 【代表】