

ビクタービデオ内蔵カラーテレビ

型名 C-21HR5

VHS

VIDEO *Plus+*

Video Magazine



お買い上げいただきありがとうございます。
ご使用前にこの「取扱説明書」と別冊の
「安全に正しくお使いいただくために」をよく
お読みください。
お読みになったあとは、後日調べたいときの
ために大切に保存してください。

特長

- かんたんにビデオの録画予約ができます Gコード予約
- 予約録画の頭出し、再生もワンタッチ 一押し機能
- シネマモードで映画ソフトがきれいに見える、
ゲームモードでテレビゲームが目にはやさしい映像で楽しめる 映像選択
- テレビを見ながら裏録（裏番組録画）ができます ツインチューナー
- 使いやすさをのぞいた絞ったラク押しリモコン
- 多彩な機能も画面表示でかんたんに操作できます

付属品をお確かめください。

リモコン

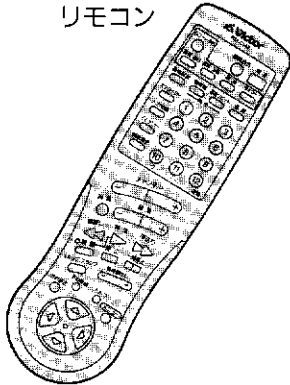

単4乾電池（動作確認用）

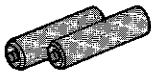

アンテナコネクター

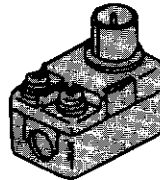

取扱説明書

ビクターサービス窓口案内

保証書

異常かな?と思ったら

音はでるが画面が映らない、煙がでたり変な音や臭いがある…など、故障したままの使用は危険です。すぐに電源コードをコンセントから抜いて、お買い上げの販売店に修理をご依頼ください。

著作権について

あなたがビデオで録画、録音したものは、個人として楽しむなどのほかは、著作権法上、権利者に無断で使用できません。

大切な録画の場合は事前に試し撮りを

- 大切な録画の場合は、必ず事前に試し撮りし、正常に録画録音されていることを確認してください。
- ビデオおよびテープ、ビデオカメラなどを使用中、万一これらの不具合により録画されなかった場合の録画内容の保証については、ご容赦ください。

特長	2
付属品をお確かめください	2
目次	3
使用上のご注意	4
ビデオ部の取り扱いのご注意	5
各部のなまえ	6
リモコン	6
本体前面	7
本体後面	7

準備編

VHF/UHFアンテナのつなぎかた	8
アンテナコネクターのつなぎかた	9
電源の入れかた	9
チャンネルを設定する	10
ガイドチャンネル一覧表	13

基本の使いかた

テレビの見かた	14
テレビの見かた(CATVを見るには)	15
ビデオの見かた(再生)	16
カセットの入れかた/取出しかた	17
テレビ番組の録画のしかた	18
タイマー録画のしかた (Gコードによる録画予約)	19
タイマー録画のしかた (Gコードを使わない録画予約)	20
予約確認のしかた	21

活用編 かんたんイチ押し機能

同じ番組を繰り返し見る(番組リピート再生)	22
録画されている内容を確認する(番組目次)	22
テープを巻き戻して取り出す(返却)	22
タイマー録画した番組をすばやく再生する(留守録再生)	22
ヘルプボタンの使いかた	23

活用編 映像/音声関連

映像を選ぶ(映像選択)	24
見やすい画面に調節する(映像調節)	24
情報を表示させる(画面表示)	25
部屋の明るさにあった画面にする(E.E.センサー)	25
急いで音を小さくするには(消音)	25

活用編 タイマー関連

時刻合わせをする	26
おはようタイマー	26
Gコードを利用しておはようタイマーを設定するには	27
番組予約タイマー	27
Gコードを利用して番組予約タイマーを設定するには	27
自動的に電源を切るには(オフタイマー)	28

活用編 ビデオデッキ関連

画面を見ながら早送り/巻戻し再生する	28
ネクストファンクションメモリー	28
録画したテープの頭出しをする	29
再生を静止/コマ送り再生させる	29
未録画部分を探す	29
コマercialを早送り再生する	29
テープの始めから終わりまでくり返し見たいときは	29

活用編 その他の設定

カレンダーを表示させる	30
Gコード予約オートデモ	30

システムアップ編

テレビゲーム機をつなぐ	31
ビデオテープをダビングする	31

故障かな? と思ったらまず確かめて	32
仕様	34
保証と修理サービス	35

使用上のご注意

火災・感電などの事故や、故障の原因になることがありますので、次のことを必ずお守りください。

安全のため特にご注意ください

<ul style="list-style-type: none">●キャビネットは開けない<ul style="list-style-type: none">●高電圧で感電する恐れがあります。	<ul style="list-style-type: none">●水の入った容器をのせない<ul style="list-style-type: none">●水がこぼれると危険です。
<ul style="list-style-type: none">●通風孔をふさがない<ul style="list-style-type: none">●じゅうたんや座布団の上に置かない。●テーブルクロスなどをかけない。	<ul style="list-style-type: none">●雷が鳴り出したら使わない<ul style="list-style-type: none">●アンテナ線には絶対ふれないでください。
<ul style="list-style-type: none">●通風孔から物を入れない●カセット挿入口に手を入れない<ul style="list-style-type: none">●小さいお子様には特にご注意ください。	<ul style="list-style-type: none">●電源コードに傷をつけない<ul style="list-style-type: none">●重い物の下敷きにしない。●熱器具に近づけない。●電源コードはプラグを持って抜く。

取り扱いのご注意

<ul style="list-style-type: none">●重い物をのせない。踏み台にしない	<ul style="list-style-type: none">●長期間外出するときは、電源プラグを抜いておく
<ul style="list-style-type: none">●移動するときは衝撃を与えない<ul style="list-style-type: none">●接続コード類は外しておく。	<ul style="list-style-type: none">●殺虫剤や揮発性のものをかけない●ゴムやビニール製品などを長い間接触させない<ul style="list-style-type: none">●キャビネットが変質します。

置き場所、置きかたについて

<ul style="list-style-type: none">●次のような場所には置かないでください<ul style="list-style-type: none">●直射日光の当たるところ。熱器具の近く。●湿気、湯気、油煙、ホコリ、振動の多いところ。●傾いた台や棚の上など不安定なところ。●風通りの良くない狭い場所やラックの中。●スピーカーの近くなど強い磁気のあるところ。	<ul style="list-style-type: none">●水平に置く。横向きや逆さまにしない<ul style="list-style-type: none">●本機の周囲を10cm以上空ける。
---	---

お手入れのしかた

<ul style="list-style-type: none">●キャビネットや画面の汚れは、やわらかい布でふく<ul style="list-style-type: none">●汚れがひどいときは、うすめた中性洗剤液を作り、絞った布で汚れを拭き取ってから、乾いた布でふいでください。●シンナーやベンジンは使わないでください。●化学ぞうきは、その製品の注意書きにしたがってお使いください。	<ul style="list-style-type: none">●内部の清掃は販売店に依頼する<ul style="list-style-type: none">●1年に1度は内部の掃除をおすすめします。
---	--

テレビを楽しむときは

<ul style="list-style-type: none">●2~2.5メートル離れて、適度の明るさで見る●夜間は音量を小さくしましょう

アンテナについて

<ul style="list-style-type: none">●アンテナ工事は販売店に依頼する<ul style="list-style-type: none">●アンテナ工事には技術と経験が必要です。●アンテナも定期的に点検する<ul style="list-style-type: none">●アンテナは映像や音声に大きく影響します。
--

ビデオ部の取り扱いのご注意

ビデオ部は精密な機械ですので、特に次のことにご注意ください。

ビデオ部のクリーニング

長い間使っていると内部の機構（ビデオヘッドなど）が汚れ、きれいな映像にならないことがあります。

●ビデオ再生が次のような映像になったときは

- クリーニングカセット（TCL-2 別売）で掃除してみてください。

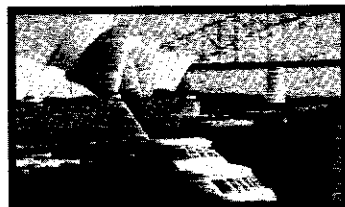

汚れ始めの状態



かなり汚れた状態

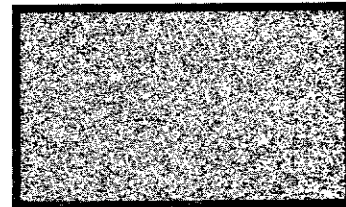

ビデオヘッドの目づまり状態
（青一色になるときもある）

●クリーニングのしかた

- 1 クリーニングカセットを入れる
- 2 再生ボタンを押す（映像は映りません）
- 3 約10秒後に停止させて取り出す

●1～2度掃除しても良くならないときは

- 故障や他の原因があるかもしれませんので点検を依頼してください。

つゆ付き（結露）のご注意

■つゆ付きとは

- 冷えた水をコップに入れるとコップに水滴がつきます。この現象をつゆ付きといいます。

■つゆ付きが起こると

- ビデオ部が動作しなかったり、内部の機械やテープを傷めたりすることがあります。

■つゆ付きはこんなときに起こります

（ビデオカセットも同じです）

- 寒いところから暖かい部屋に移動したとき。
- 部屋を暖房した直後。
- エアコンなどの冷風が直接当たっている場合。
- 湯気や湿気が多い場合。

■つゆ付きを防ぐには

- 部屋の温度になじむまで1時間くらい待ってから使う。テレビ部は使っても大丈夫です。
- 部屋を換気して湿気を少なくする。

ビデオカセットの取り扱いかた

■じょうずな取り扱いかた

- カセットケースに入れて、立てて保管する。
- 落したり衝撃をあたえたりしない。
- 保管するときは始めまで巻戻しておく。

■次のような場所には保管しない

- 直射日光が当たるところ、熱器具の近く。
- 湿気、湯気、油煙、ホコリ、振動の多いところ。
- 磁石やスピーカーの近くなど磁気のあるところ。

リモコン

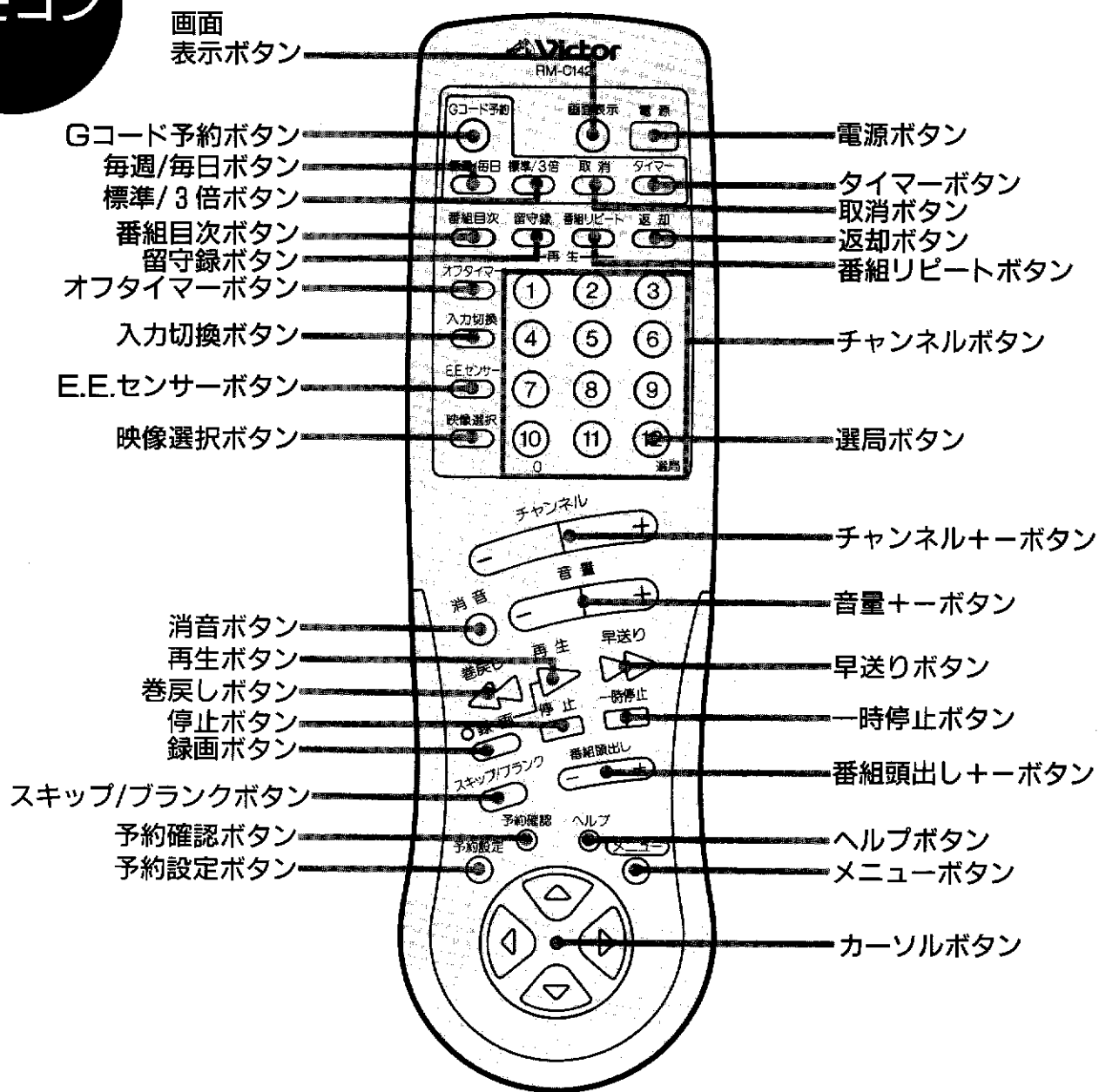

乾電池の入れかた

単4電池を2本入れます。
電池は2本とも新しい
ものを使用します。

メモ：乾電池は使い方にもよりますが、6ヵ月から1年間使えます。
ただし、付属している乾電池は動作確認用です。

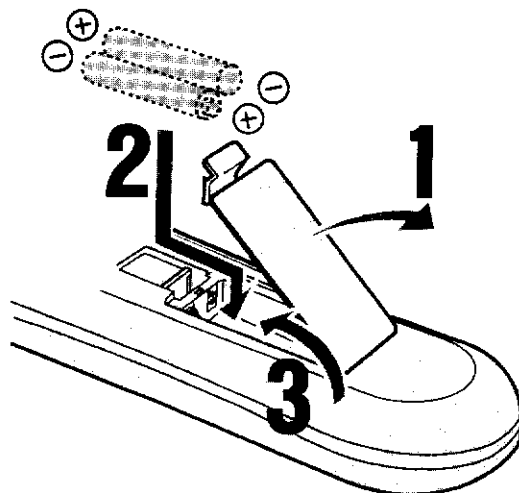

ご注意

- 乾電池の＋と－の向きをリモコン内の表示どおりに入れてください。
- 長時間お使いにならないときは、乾電池を取り出しておいてください。
- 乾電池に表示されている注意事項もお読みください。

本体前面

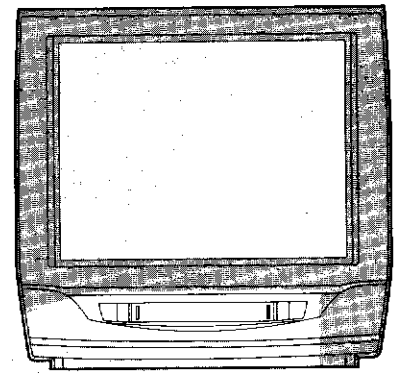
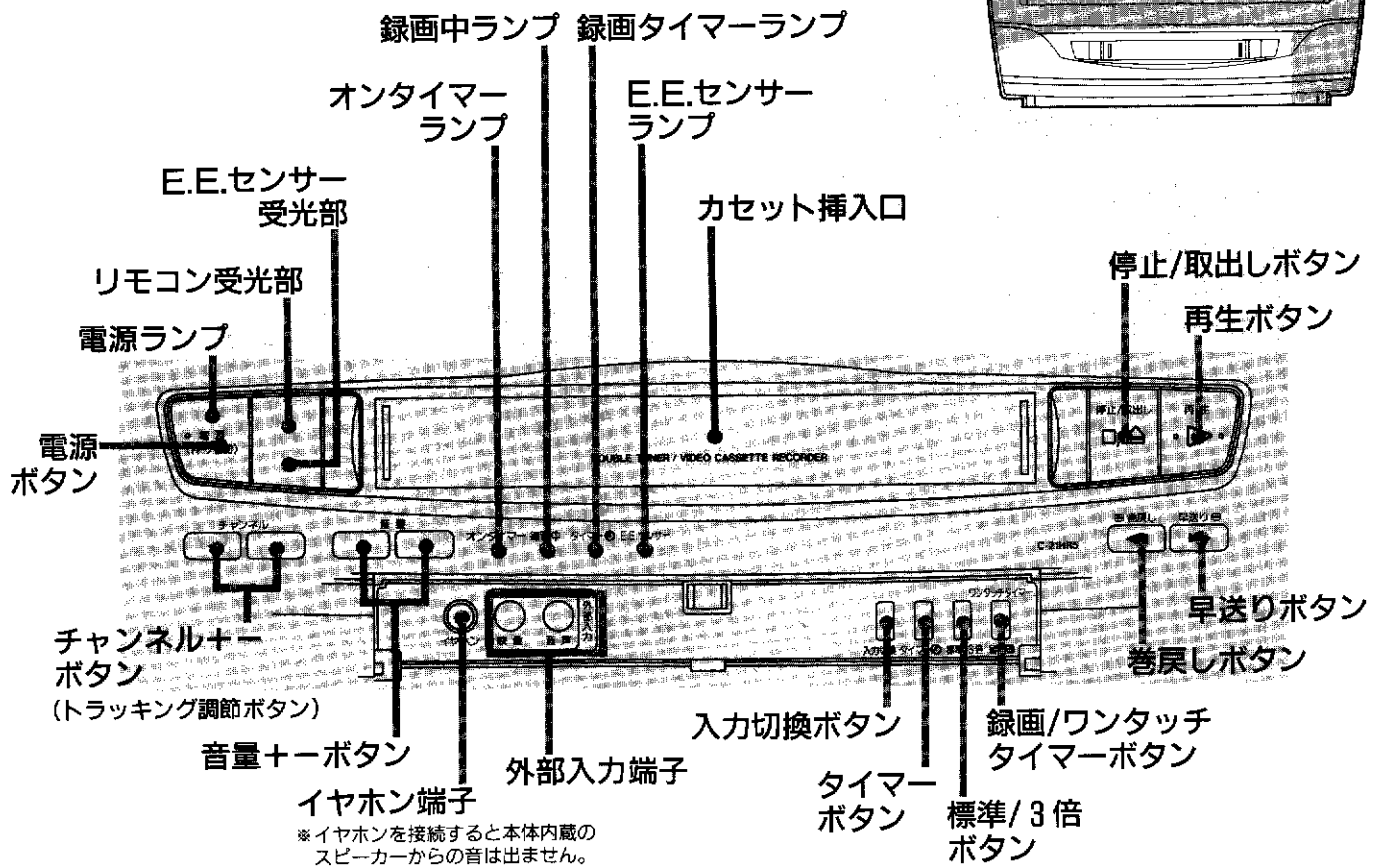

本体後面

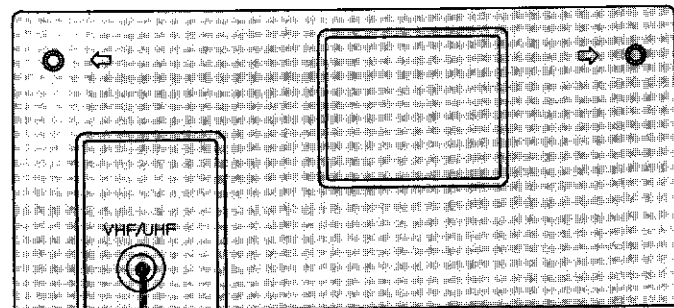
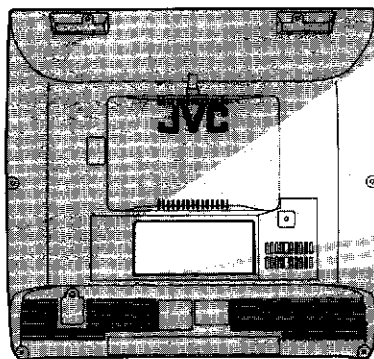

アンテナ入力端子 (VHF/UHF)

VHF/UHFアンテナのつなぎかた

アンテナ線は、VHF(1~12チャンネル用)とUHF(13~62チャンネル用)が、1本にまとめられている場合(混合)と2本別々になっている場合がありますので、よく確かめてからつないでください。

VHFとUHFが混合されている場合

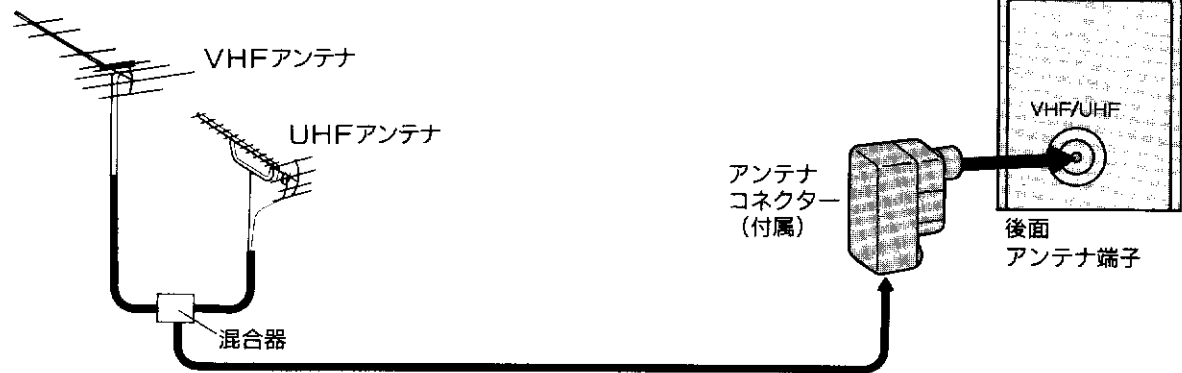

VHFとUHFが別々になっている場合

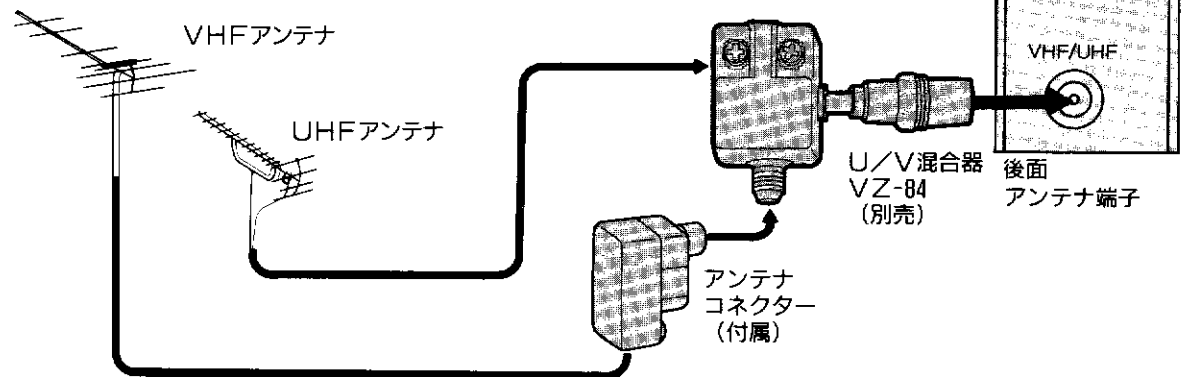

VHFまたはUHFだけの場合

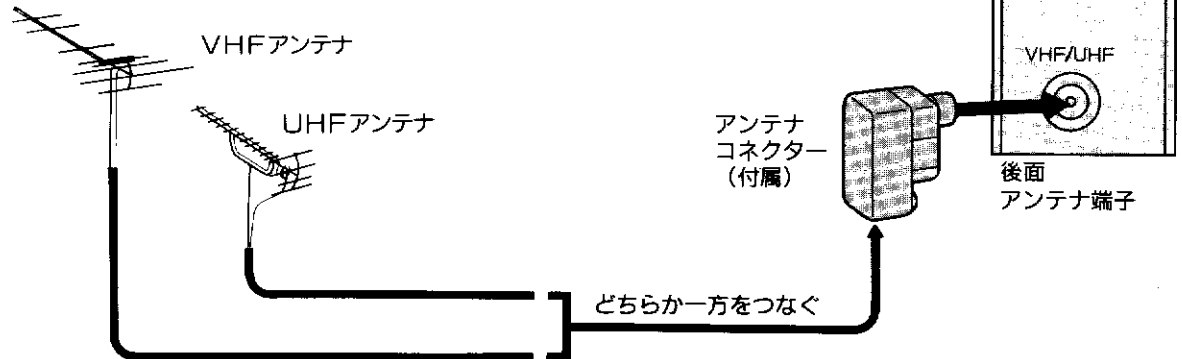

室内のアンテナ端子板からつなぐには

- 室内のアンテナ端子板は、BS/VHF/UHF/FMなどが混合されている場合があります。この場合は分波器が必要になりますので、販売店や家の工事店・管理人などにお確かめください。(分波器は別売のV2-BS20HFがあります。)

CATVのつなぎかたは

- CATV関係各社へお問い合わせください。

アンテナコネクタのつなぎかた

同軸ケーブルの場合

1. カバーをあける

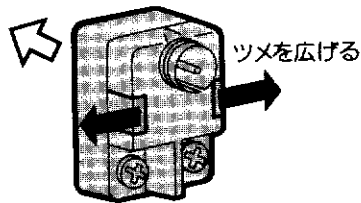

2. 接続線を取りはずす

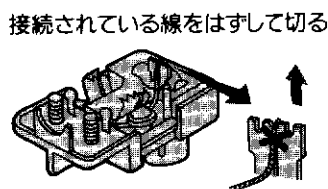

3. ケーブルをつなぐ

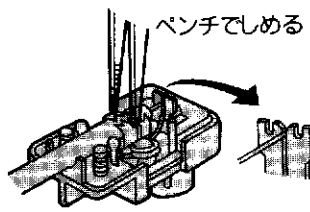

4. カバーをつける

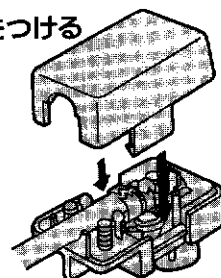

フィーダー線の場合

ご注意 フィーダー線よりも電波妨害に強い同軸ケーブルの使用をおすすめします。

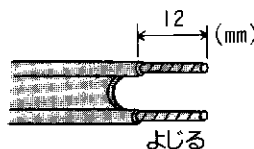

ねじをしめる

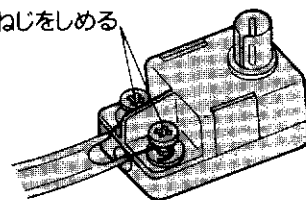

同軸ケーブルの加工寸法は

太いケーブル(5C-2V, TVEFCX)

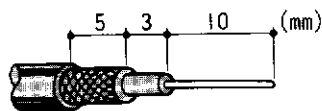

細いケーブル(3C-2V)



電源の入れかた

電源の入れかたと切りかたを説明します。

本体での操作

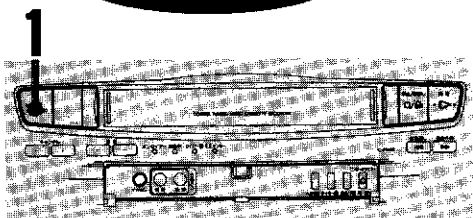

1 本体の電源ボタンを押し電源を入れる

●電源が入らないときは、もう一度電源ボタンを押してください。

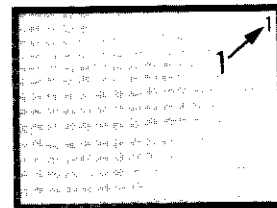

2 電源を切るにはリモコンの電源ボタンを押す

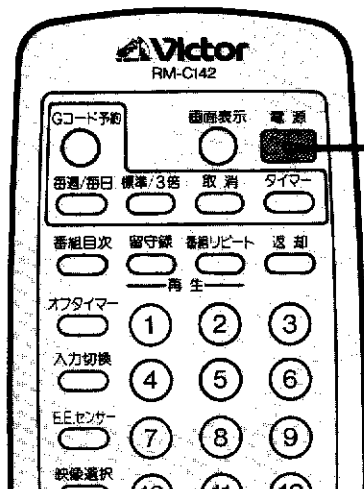

チャンネルを設定する

チャンネルボタン1から12にチャンネルを設定します。(工場出荷時1~12のチャンネルボタンにはVHFの1チャンネル~12チャンネルが設定されています。)

本機は、Gコードを使った番組予約ができます。Gコードを使って、正しく番組予約をするためにはGコードのためのチャンネルの設定が必要になります。ここでは、そのための設定をします。2組のチャンネル受信部が同時に設定されます。

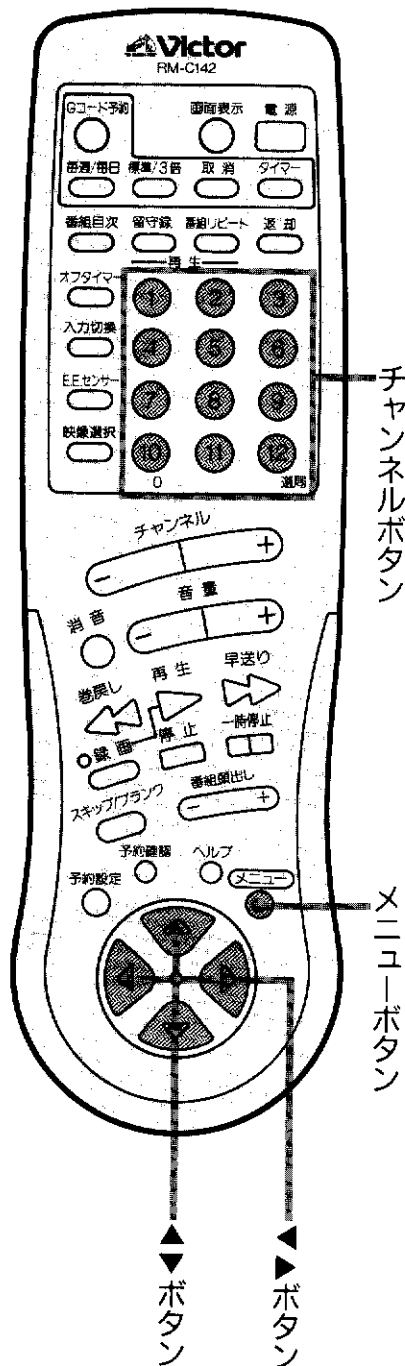

チャンネルボタン

メニューボタン

▲ボタン

▼ボタン

1 メニューボタンを押し、▲▼ボタンを押し「初期設定」の「チャンネル合わせ」を選び、▶ボタンを押し

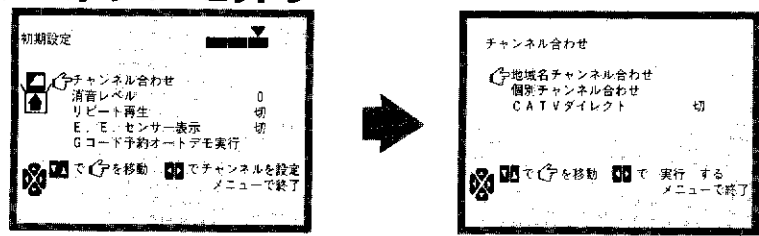

2 ▶ボタンを押し「地域名チャンネル合わせ」を選び、◀▶ボタンで地域名を選ぶ
本機を設置している地域名を選びます。地域名が無いときには設置場所に近い地域名を選びます。

3 ▼ボタンを押し、▶ボタンを押し「チャンネル合わせ」をする

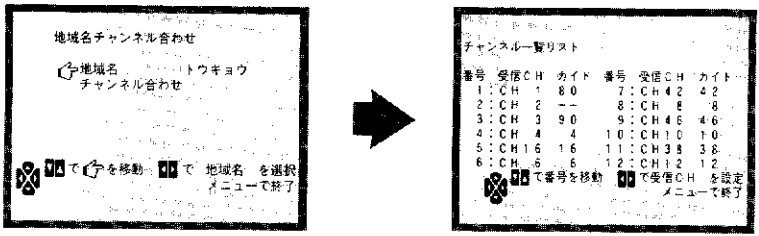

選んだ地域に合わせたチャンネル設定をテレビが自動的におこないます。しばらくすると、設定された内容が表示されます。一番小さいチャンネル番号に設定されたチャンネルが映ります。(ガイドが「—」のときはガイドチャンネルが設定されていません。)

4 ▲▼ボタンを押しして設定されたチャンネルが映ることを確認する

- 設定された受信チャンネルが映らないときは
- 1 ガイドの数字 (ガイドチャンネル) から映らない放送局を調べる (19ページのガイドチャンネル一覧表で調べます)
 - 2 ◀▶ボタンを押しして受信できるチャンネルに変更する (手順1で調べた放送局が映るチャンネルに設定します。)
 - 3 ▲▼ボタンを押し、1~2の手順で、他の映らないチャンネルも変更する

5 メニューボタンを押しして終了する

画面表示が消えます
受信したいチャンネルが映らない場合は個別チャンネル合わせ (12ページ参照) を行ってください。

メモ
手順2で「地域名」を選ぶかわりに、Gコード予約ボタンを2秒以上押し続けると、「Gコードインフォ」の設定画面になります。ビデオデッキ部は現在掲載されているGコードおよび将来このコードを応用したサービスにも対応しています。Gコードインフォは将来のシステムに対応するもので、Gコードを応用したサービスが始まるまで使用できません。

例：設置場所が久里浜の場合

- 1** メニューボタンを押し、▲▼ボタンを押して「初期設定」の「チャンネル合わせ」を選び、▶ボタンを押す

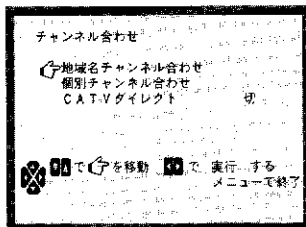

- 2** ◀▶ボタンを押し「地域名チャンネル合わせ」を選び、◀▶ボタンで「地域名」を「ヨコハマ」に合わせる

(13ページのチャンネルガイド一覧で設置場所に近い地域名をさがします。久里浜の地域名はないので、近いヨコハマを選びます。)

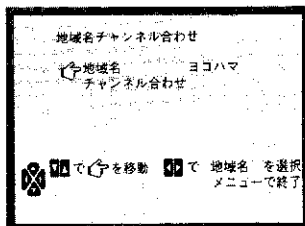

- 3** ▼ボタンを押し、▶ボタンを押し「チャンネル合わせ」をする

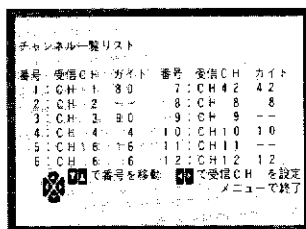

- 4** 受信チャンネルを実際のチャンネルに変更する

チャンネル一覧リストの番号1は受信CH (チャンネル) が「CH1」(1チャンネル)でガイド(ガイドチャンネル)が「80」なので、ガイドチャンネル一覧表から放送局はNHK総合とわかります。

NHK総合は久里浜では43チャンネルで映りますので、◀▶ボタンで受信CHを「CH43」にします。

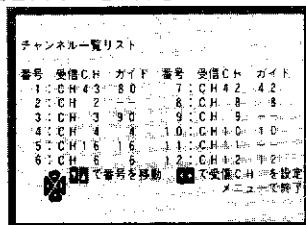

これで、NHK総合が映ります。

- 5** ▲▼ボタンを押して番号3へ移動し、手順4の方法でチャンネルの設定をする

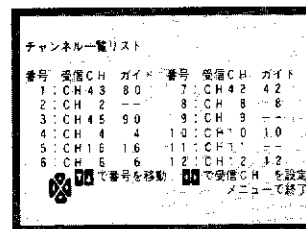

- 6** ▲▼ボタンで番号を移動しすべての番号の受信チャンネルを設定する

(ガイドCHの表示が「—」の番号は不要です。)

久里浜の場合はチャンネルの設定を下表のようにします。

番号	初めの受信CH	ガイドチャンネル	放送局	実際の受信チャンネル
1	CH 1	80	NHK総合	43
3	CH 3	90	NHK教育	45
4	CH 4	4	日本テレビ	41
5	CH 16	16	放送大学	受信できません
6	CH 6	6	東京放送	39
7	CH 42	42	テレビ神奈川	47
8	CH 8	8	フジテレビ	37
10	CH 10	10	テレビ朝日	35
12	CH 12	12	テレビ東京	33

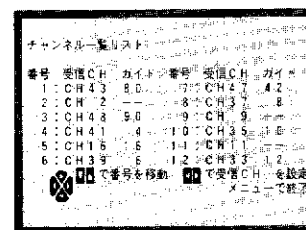

チャンネル設定の結果

- 7** 設定を終わるにはメニューボタンを押す

個別に受信チャンネルを設定する

(個別チャンネル合わせ)

「地域名チャンネル合わせ」では地域名を選ぶことで受信チャンネルの設定が一括して行われます。地域名チャンネル合わせでは受信したいチャンネルが映らない場合や共同受信などで設定されたチャンネルが合わない場合、CATVをご覧になる場合は設定をします。

1 チャンネルボタン1~12を順番に押し映らないチャンネルボタンを調べる

2 新聞などの番組表から受信したいチャンネルを調べる

3 ガイドチャンネル一覧表と1,2から下の表を記入する

チャンネルボタン (手順1より)	共同の受信チャンネル (手順2より)	ガイドチャンネル (手順3より)	画面に表示させたいチャンネル 表のチャンネル
リモコンチャンネル	受信チャンネル	ガイドチャンネル	表のチャンネル

4 メニューボタンを押し、▲▼ボタンを押し「初期設定」の「チャンネル合わせ」を選び、▶ボタンを押す

5 さらに▼ボタンを押し「個別チャンネル合わせ」を選び、▶ボタンを押し設定画面を表示させる

6 手順3で作成した表をもとに、▲、▼、◀、▶ボタンを押し「リモコンボタン」「受信チャンネル」「表示チャンネル」「ガイドチャンネル」「スキップ」を設定する

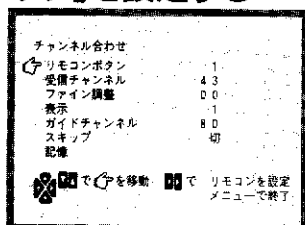

7 ▲、▼ボタンで「記憶」を選び、▶ボタンを押して記憶させる

8 手順6,7を繰り返して必要なチャンネルの設定をする

「スキップ」の設定のしかた

「個別チャンネル合わせ」の設定の「スキップ」はチャンネル+ボタンを押して選んだときに映るか映らないかを設定します。地域名チャンネル合わせで設定したが、実際には映らないチャンネルの場合にスキップを「入」にします。

チャンネル微調整のしかた

手順6で、受信チャンネルをあわせるとき、画面にしぼ模様がでたり、映像が見にくいときは微調整をしてみてください。

微調整のしかた

- ▲▼ボタンで「ファイン調整」を選び、◀▶ボタンできれいな映像に調整します。

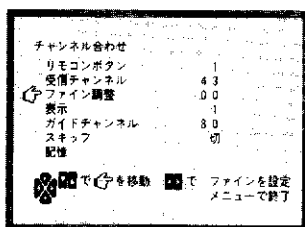

CATVダイレクト「入」のときの個別受信チャンネルの設定のしかた

1 チャンネルボタンの1,3を押し、CATVのチャンネルを選ぶ

2 メニューボタンを押し、▲▼ボタンを押し「初期設定」の「チャンネル合わせ」を選び、▶ボタンを押す

3 さらに▼ボタンを押し「個別チャンネル合わせ」を選び、▶ボタンを押し設定画面を表示させる

4 ▲▼◀▶ボタンを押し「ガイドチャンネル」「スキップ」の設定をする

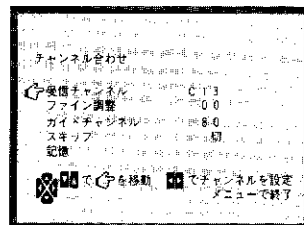

5 ▲▼ボタンで記憶を選び、◀▶ボタンで設定を記憶させる

6 設定を終わるにはメニューボタンを押す

ガイドチャンネル一覧表

放送局名

ガイドチャンネル

全国共通	NHK総合	80
	NHK教育	90
	BS1	71
	BS3	72
	BS5 WOWOW	73
	BS7 NHK衛星第1	74
	BS9	75
	BS11 NHK衛星第2	76
	BS13	77
	BS15	78
	CS 衛星チャンネル	99

放送局名

ガイドチャンネル

新潟	新潟放送(BSN)	5
	新潟テレビ21(NT21)	21
	テレビ新潟(TNN)	29
	新潟総合(NST)	35
長野	信越放送(SBC)	11
	長野朝日(ABN)	20
	テレビ信州(TSB)	30
	長野放送(NBS)	38
山梨	山梨放送(YBS)	5
	テレビ山梨(UTY)	37

放送局名

ガイドチャンネル

広島	中国放送(RCC)	4
	広島テレビ(HTV)	12
	テレビ新広島(TSS)	31
	広島ホーム(HOME)	35
鳥取・島根	日本海テレビ(NKT)	1
	山陰放送(BSS)	10
	山陰中央(TSK)	34

北海道・東北

北海道	北海道放送(HBC)	1
	札幌テレビ(STV)	5
	テレビ北海道(TVH)	17
	北海道文化(UHB)	27
	北海道テレビ(HTB)	35
青森	青森放送(RAB)	1
	青森朝日(ABA)	34
	青森テレビ(ATV)	38
岩手	岩手放送(IBC)	6
	めんこい(MIT)	33
	テレビ岩手(TVI)	35
秋田	秋田放送(ABS)	11
	秋田朝日(AAB)	31
	秋田テレビ(AKT)	37
宮城	東北放送(TBC)	1
	仙台放送(OX)	12
	東日本放送(KHB)	32
	宮城テレビ(MMT)	34
山形	山形放送(YBC)	10
	テレビユー山形(TUY)	36
	山形テレビ(YTS)	38
福島	福島テレビ(FTV)	11
	テレビユー福島(TUF)	31
	福島中央(FCT)	33
	福島放送(KFB)	35

中部

静岡	静岡放送(SBS)	11
	静岡第一(SDT)	31
	静岡県民(SKT)	33
	テレビ静岡(SUT)	35
中京	東海テレビ(THK)	1
	中部日本放送(CBC)	5
	名古屋テレビ(NBN)	11
	テレビ愛知(TVA)	25
	三重テレビ(MTV)	33
	中京テレビ(CTV)	35
富山	岐阜放送(GBS)	37
	北日本放送(KNB)	1
	テレビユー富山(TUT)	32
石川	富山テレビ(T34)	34
	北陸放送(MRO)	6
	北陸朝日(HAB)	25
福井	テレビ金沢(KTK)	33
	石川テレビ(ITC)	37
	福井放送(FBC)	11
福井テレビ(FTB)	39	

関西・中国

関西	毎日放送(MBS)	4
	朝日放送(ABC)	6
	関西テレビ(KTV)	8
	読売テレビ(YTV)	10
	テレビ大阪(TVO)	19
	テレビ和歌山(WTV)	30
	びわ湖放送(BBC)	30
	近畿放送(京都テレビ)(KBS)	34
	サンテレビ(SUN)	36
	奈良テレビ(TVN)	55
岡山	西日本放送(RNC)	9
	山陽放送(RSK)	11
	テレビせとうち(TSC)	23
	瀬戸内海放送(KSB)	33
	岡山放送(OHK)	35
山口	山口放送(KRY)	11
	山口朝日(YAB)	28
	テレビ山口(TYS)	38

四国

香川	西日本放送(RNC)	9
	山陽放送(RSK)	11
	テレビせとうち(TSC)	23
	瀬戸内海放送(KSB)	33
	岡山放送(OHK)	35
愛媛	南海放送(RNB)	10
	伊予テレビ(ITV)	29
	愛媛放送(EBC)	37
徳島	四国放送(JRT)	1
高知	高知放送(RKC)	8
	テレビ高知(KUTV)	38

九州

福岡	九州朝日放送(KBC)	1
	RKB毎日(RKB)	4
	テレビ西日本(TNC)	9
	TXN九州(TVQ)	19
大分	福岡放送(FBS)	37
	大分放送(OBS)	5
	大分朝日(OAB)	24
大分テレビ(TOS)	36	
佐賀	サガテレビ(STS)	36
長崎	長崎放送(NBC)	5
	長崎国際(NIB)	25
	長崎文化(NCC)	27
	テレビ長崎(KTN)	37
熊本	熊本放送(RKK)	11
	熊本朝日(KAB)	16
	熊本県民(KKT)	22
	テレビ熊本(TKU)	34
宮崎	宮崎放送(MRT)	10
	テレビ宮崎(UMK)	35
鹿児島	南日本放送(MBC)	1
	鹿児島放送(KKB)	32
	鹿児島テレビ(KTS)	38
鹿児島読売	30	
沖縄	沖縄テレビ(OTV)	8
	琉球放送(RBC)	10

関東・甲信越

関東	日本テレビ(NTV)	4
	東京放送(TBS)	6
	フジテレビ(CX)	8
	テレビ朝日(ANB)	10
	テレビ東京(TX)	12
	放送大学	16
	テレビ埼玉(TVS)	38
	テレビ神奈川(TVK)	42
	千葉テレビ(CTC)	46
	群馬テレビ(GTV)	48

(1994年6月現在)

テレビの見かた

電源の入れかたと切りかた、テレビ番組の選びかたなど基本の操作を説明します。

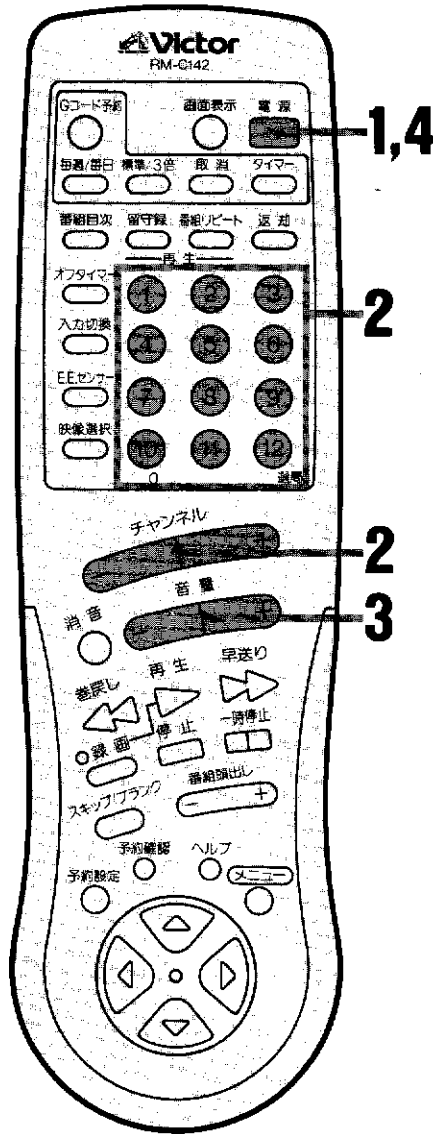

1 リモコンの電源ボタンを押し電源を入れる

●電源が入らないときは、本体の電源ボタンを押してください。

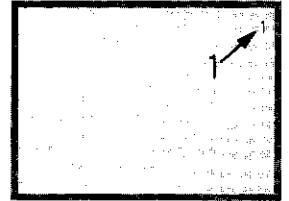

2 チャンネルボタンを押しチャンネルを選ぶ

本体側で選ぶには
チャンネル＋ボタンで選びます。

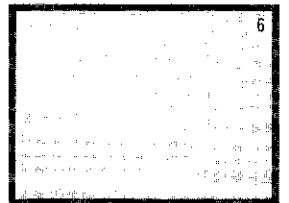

3 音量＋ボタンを押し音量を調節する

本体側で調節するには
音量＋ボタンで選びます。

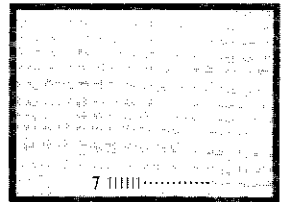

4 電源を切るには電源ボタンを押す

旅行などで長期間使わないときは
安全と節電のため、本体の電源ボタンで切ってください。
電源ランプが消えます。

チャンネル番号の表示について

受信中の放送の種類によって、チャンネルは次のように表示されます。

- 数字のみのチャンネル番号 : VHFまたはUHFのチャンネルです。
- 「C」で始まるチャンネル番号 : CATV (ケーブルテレビ) のチャンネルです。

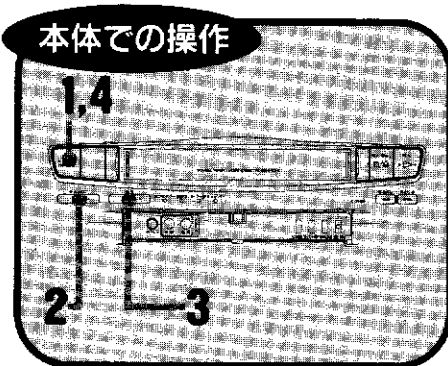

テレビの見かた (CATVを見るには)

本機でCATVを見るには、「CATVダイレクト」の設定が必要です。
この設定をおこなうと、チャンネルボタンの使い方が変わります。

メニュー機能の「CATVダイレクト」の設定が「入」になっているとき

メニュー機能の「CATVダイレクト」の設定が「入」になっているときは、チャンネル[1]～[10]ボタン、[12]ボタンを押してCATVのチャンネルを直接選ぶ事が出来ます。

■ 1桁のチャンネルを選ぶときは

(例：1チャンネルを選ぶ場合)

- ① + ⑫
- ⑩ + ①
- ① (3秒後にチャンネルが切り換わる)

■ 2桁のチャンネルを選ぶときは

(例：12チャンネルを選ぶ場合)

- ① + ②
- (例：CATV13チャンネルを選ぶ場合)
- ① + ③ (C13と表示される)

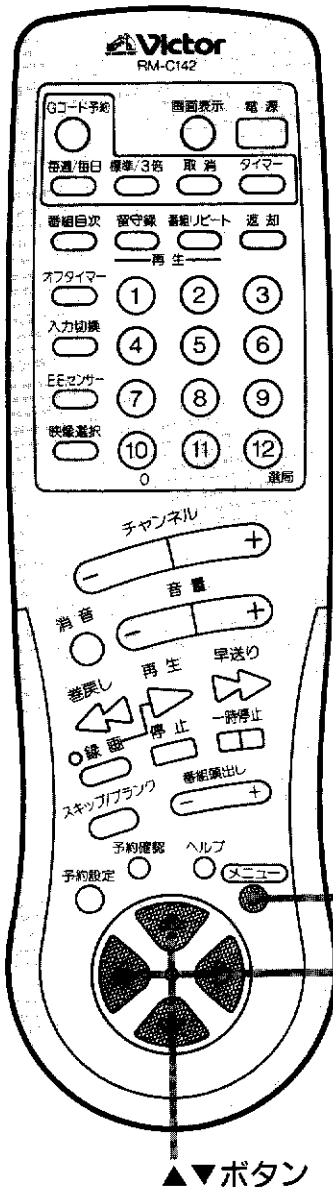

CATVダイレクトの設定のしかた

1 メニューボタンを押し、
▲▼ボタンを押して
「チャンネル合わせ」を選び
▶ボタンを押す

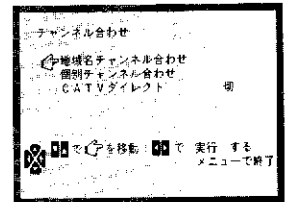

2 ▲▼ボタンを押し「CATV
ダイレクト」を選ぶ

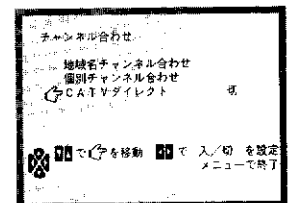

3 ◀▶ボタンを押し設定を
「入」にする

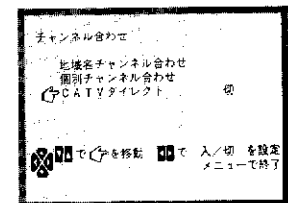

4 設定を終わるにはメニューボタンを押す

ビデオの見かた(再生)

録画されているビデオカセットを見るための基本の操作を説明します。

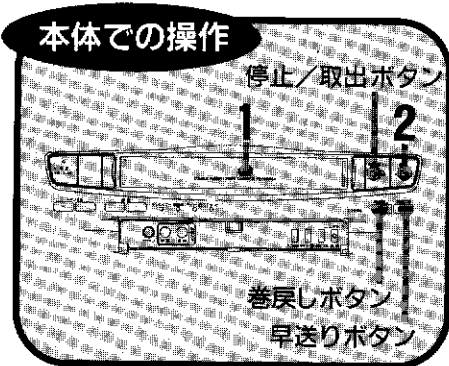
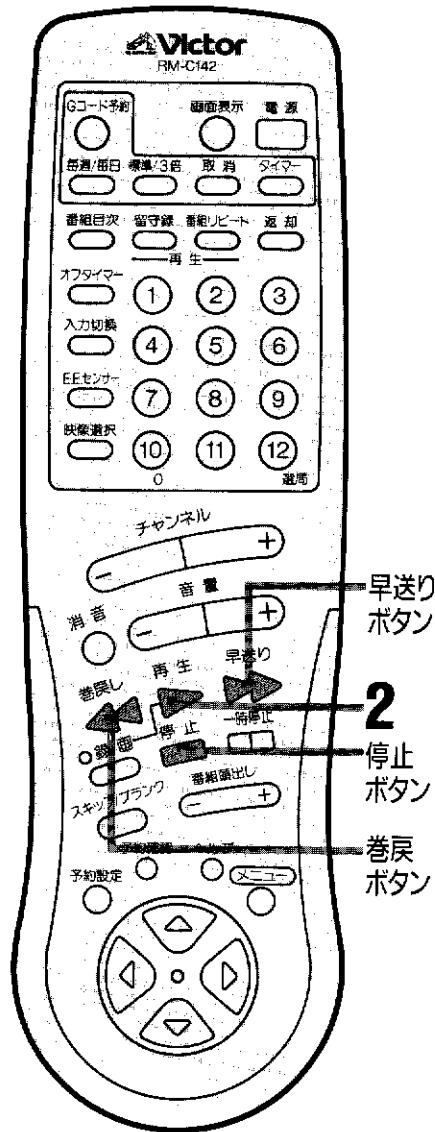

1 ビデオカセットを入れる

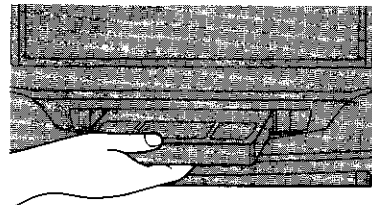

2 再生ボタンを押す

●つめの折れたビデオカセットの場合は自動的に再生が始まります。
(つめの折れたビデオカセットについては17ページ参照)

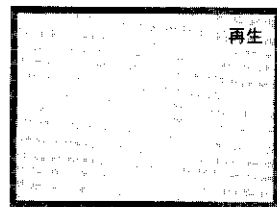

■再生をやめるときは

●停止ボタンを押します。

■早送りするには

●停止ボタンを押してから、早送りボタンを押します。

■巻戻しをするには

●停止ボタンを押してから、巻戻しボタンを押します。

映像がノイズできれいに見えないときは(トラッキングの調節)

- 本体のチャンネル+ボタンで調節してみてください。
+、-を同時におしてから、+または-だけで調節します。(ビデオカセットを入れる毎におこなってください)

テレビ放送を見ているときは

- 再生させると自動的にビデオの再生に切り換ります。停止させるとテレビ放送に戻ります。

再生中、早送り中にテープの終わりにになると

- 自動的に巻き戻されます。

巻戻しの後に再生するときは

- 巻戻しボタンを押し、2秒以内に再生ボタンを押すと、巻戻し後自動的に再生されます。

ビデオカセットを入れると

- リモコンで電源を切った状態の時には、自動的に電源が入ります。
- カウンターは0:00になります。

カセットが入ったままでリモコン待機時には

- 再生ボタンを押すと自動的に電源が入り再生します。

👉 ご注意

- ビデオカセットが入ったままの状態、電源プラグを抜くとテープを傷める原因となります。なお、ふたたび電源プラグを差し込んだとき、電源が入るまでに時間がかかることがあります。

カセットの入れかた/取出しかた

VHS マークのついているビデオカセットをお使いください。

カセットの入れかた

テープの見える面を上にして、
中央部をゆっくり押す

- 電源が入っていないときは電源が入ります。
- カウンターがリセットされます。
- つめのないカセットを入れると、自動的に再生を始めます。

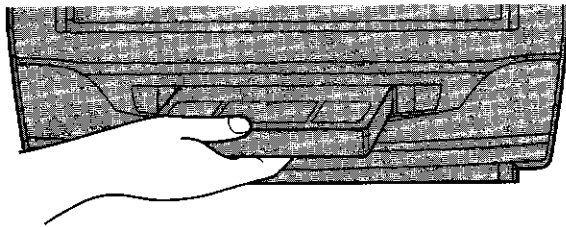

カセットの取出しかた

停止させてから、停止/取出ボタンを押す

- タイマー録画の実行待ち(タイマーランプ点灯)のときは、タイマーボタンを押して解除してください。

メモ

- 本体の停止/取出しボタンで停止させてカセットを取出す場合は、停止させた後少し時間をあけて取出しの操作をしてください。
- テープを斜めに入れるなど、入れかたによっては内部の保護回路が働きテープが自動的に出てきます。このような時は、数秒待ち、もう一度正しく入れなおしてください。

カセットの録画内容を消さないために

録画されているカセットをもう一度録画すると、前の内容は消えてしまいます。
大切なカセットは背面のツメを折ってください。

ツメ(誤消去防止用)を折って、取り除く

- ツメを折ったカセットテープにふたたび録画したいときは、ツメの部分にセロハンテープを二重に貼ってください。

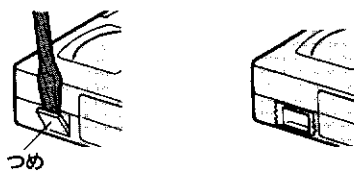

ビデオムービーで録画したVHSテープを見るには
別売のカセットアダプターC-P8をご使用ください。

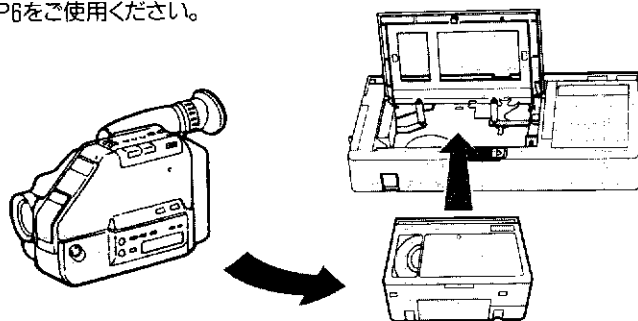

ご注意

カセット挿入口には、危険ですから手
を入れないでください。
小さなお子様にはご注意ください。

テレビ番組の録画のしかた

見ている番組の録画のしかた、裏録(裏番組の録画=テレビを見ながら別の番組を録画する)のしかたを説明します。

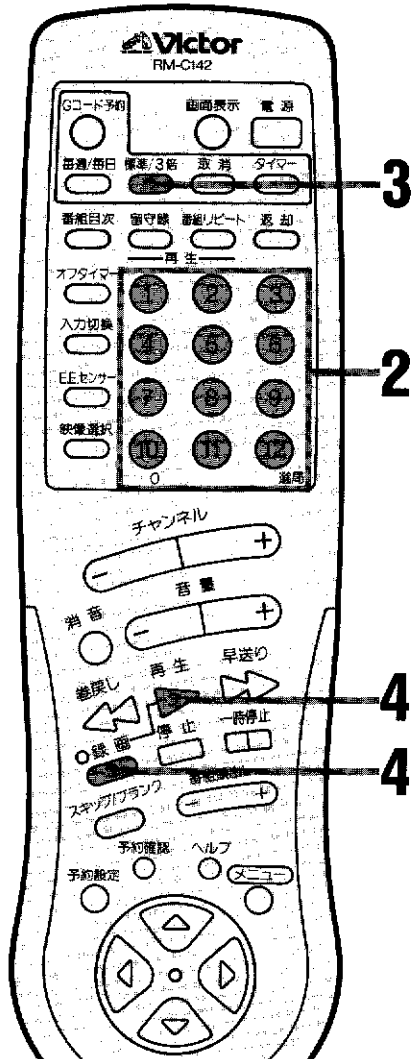

1 ビデオカセットを入れる

- ツメのあるカセットを入れてください。

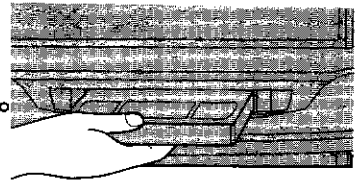

2 チャンネルボタンを押し、録画したいチャンネルを選ぶ



3 標準/3倍ボタンを押し、録画速度を選ぶ

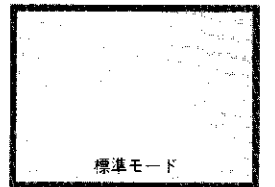

4 録画ボタンを押したまま、再生ボタンを押す

- 本体側で操作するには
録画/ワンタッチタイマーボタンを1回押します。
- 録画が始まります。録画中ランプが点灯します。
- 録画をやめるときは、停止ボタンを押します。

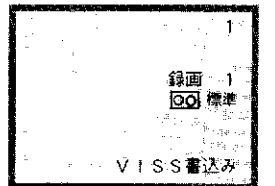

本体での操作

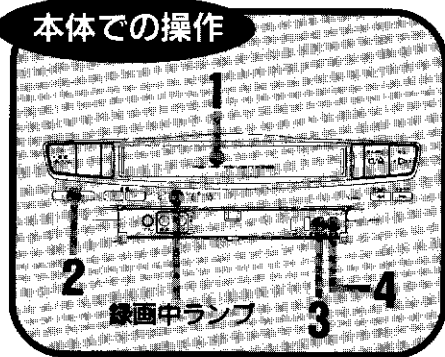

メモ

裏録をしているとき、放送のないチャンネルを選んだり、信号のない外部入力を選んでいると、録画している映像にノイズが入ることがあります。チャンネル切り換え時に一瞬放送のないチャンネルに切り換わる程度では問題ありませんが、数分以上放送のないチャンネルを選ばないようにしてください。

裏録のしかた (ツインチューナー)

本機はチャンネル受信部を2組内蔵していますので簡単に裏番組の録画ができます。

- 手順4の次に、チャンネルボタンで見たい番組を選びます。
- 手順2で選んだ番組が録画され、後に選んだ番組が見えます。
(テレビ放送を見たまま、後から録画チャンネルを選ぶことはできません。)

録画速度を3倍モードにすると

- 120分(2時間)カセットの場合、360分(6時間)録画できます。長時間録画にお使いください。

録画を一時的に止めるには

- 一時停止ボタンを押します。再び録画するには、再生ボタンを押します。なお、一時停止を5分以上続けると、録画状態は解除されます。

録画中にテープが終わりになると

- 録画をやめ自動的に巻き戻されます。

録画時間を指定できます(ワンタッチタイマー)

番組の時間(長さ)に合わせて録画時間を選んでおくと、自動的に録画が終わります。

- 上記4の手順の次に、本体側の録画/ワンタッチタイマーボタンを押して時間を選びます。

→ 0 : 30 → 1 : 00 → 1 : 30 → 2 : 00 → 2 : 30 → 3 : 00 → 3 : 30 → 4 : 00 → 無表示 →

「無表示」のときはテープの最後まで録画されます。

タイマー録画のしかた（「Gコード」による録画予約）

お出かけやお休み中に、見たい番組を6番組まで録画しておくことができます。

ここではGコードを使った録画予約のしかたを説明します。予約をする前に、新聞や雑誌のテレビ番組表で録画したい番組の「Gコード」番号を調べておいてください。

準備ができていますか

タイマー録画する場合は、チャンネル設定、および、時刻合わせの設定が必要です。「チャンネルを設定する」P.10、「時刻合わせをする」P.26をお読みください。

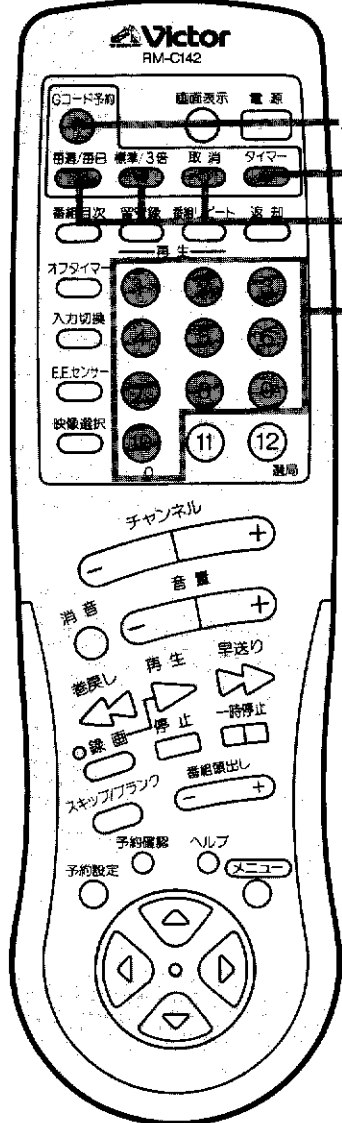

1 ビデオカセットを入れる

●ツメのあるカセットを入れてください。



2 Gコード予約ボタンを押す

●時刻合わせをしていない場合は、時刻合わせのメニューが表示されます。時刻合わせが終了するとGコード録画予約のメニューが表示されます。

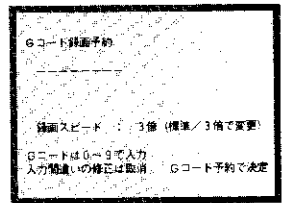

3 チャンネルボタンでGコードの番号を押す

●高い位の数字からボタンを押します。

例 8 3 1 4 は 8 → 3 → 1 → 4 と押す

まちがえたときは取消ボタンを押して1文字ずつ取消します。

毎週/月一金を変更するには毎週/毎日ボタンを、録画スピードを変更するには標準/3倍ボタンを使います。

4 Gコード予約ボタンを押す

●予約内容が表示されます。

予約内容を取り消したいときは取消ボタンを押します。

「録画予約は登録されませんでした。」と表示されます。

予約を修正したいときは

●▲▼ボタンで項目を選び◀▶ボタンで内容を変更します。

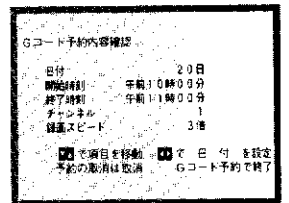

5 予約を終わるにはGコード予約ボタンを押す

●「録画予約を登録しました」と表示され記憶されます。別の番組も予約したいときは、2～5の操作を繰り返します。

6 タイマー録画を実行するには、タイマーボタンを押す。

●録画タイマーランプが点灯します。

テレビを見ていたいときは

●そのまま見てもタイマー録画は実行されます。録画が始まると、録画中ランプが点灯します。

タイマーランプ点灯中は

●時刻合わせ、チャンネル合わせ、録画予約、Gコード予約オートデモはできません。

本体での操作

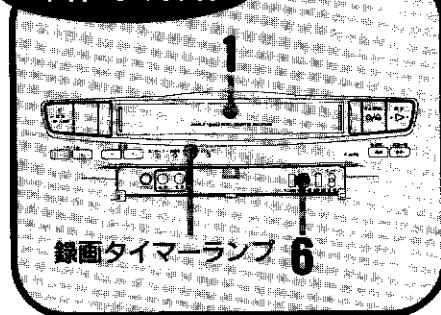

Gコードとは

ジェムスター社が開発したタイマー録画予約のための8桁（最大）の数字です。この数字は新聞や雑誌などのテレビ番組表に記載されています。この数字を上記の手順で利用すると、1ヵ月先までの番組予約ができます。（予約の項目は、日付・チャンネル・開始時間・終了時間です。）

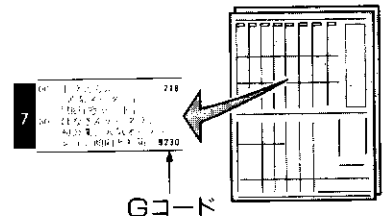

タイマー録画のしかた Gコードを使わない録画予約

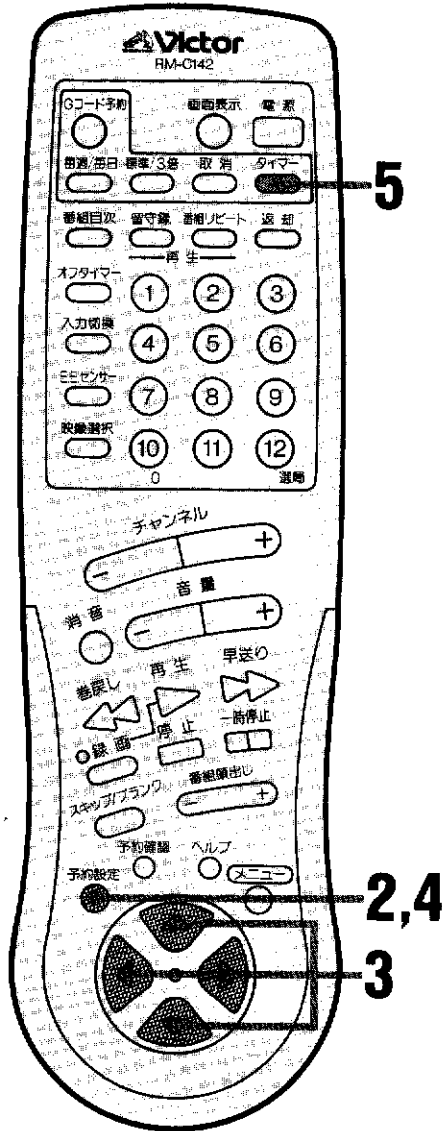

1 ビデオカセットを入れる
●ツメのあるカセットを入れてください。

2 予約設定ボタンを押す
●画面表示がでます。

3 ▲▼ボタンで項目を選び、◀▶ボタンで合わせる

日付 1日～31日、本日、毎週日曜～毎週土曜
毎日、月-土、月-金、月-木
開始時刻 午前0時00分～午後11時59分
終了時刻 午前0時00分～午後11時59分
チャンネル 1～12、C13～C35、外部
録画スピード 標準、3倍

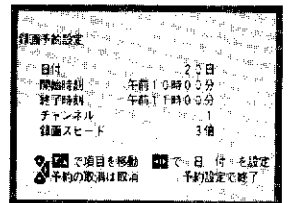

4 予約を終わるには予約設定ボタンを押す
●「録画予約を登録しました」と表示され記憶されます。
別の番組も予約したいときは、2～4の操作を繰り返します。

5 タイマー録画を実行するには、タイマーボタンを押す
●録画タイマーランプが点灯します。

時刻合わせ画面になったときは
●時計を合わせてください。(26ページ参照)

日付の設定できる範囲は
●26ページもご覧ください。

時刻の合わせかたは
●▲▼ボタンで時、分を移動し、◀▶ボタンで時刻を合わせてください。

取り消したいときは
取消ボタンを押すと「録画予約は登録されませんでした。」と表示して終了します。

録画予約の確認と修正のしかたは
●予約確認の項をご覧ください。(21ページ参照)

日付の合わせかたについて
次の7とおりの合わせかたができます。目的に合わせて選んでください。

- 日付の合わせかたの種類
 - 1日～31日
 - 本日
 - 毎週日曜～毎週土曜
 - 毎日
 - 月-土
 - 月-金
 - 月-木
- 予約をしている月の1日から31日
タイマー録画予約の設定をした日
- 表示されている曜日を毎週録画

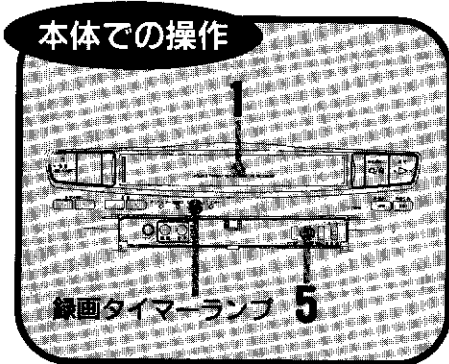

予約確認のしかた

タイマー録画の予約内容を確認したいときに使います。予約内容の確認の他に、予約内容の変更(修正)ができます。

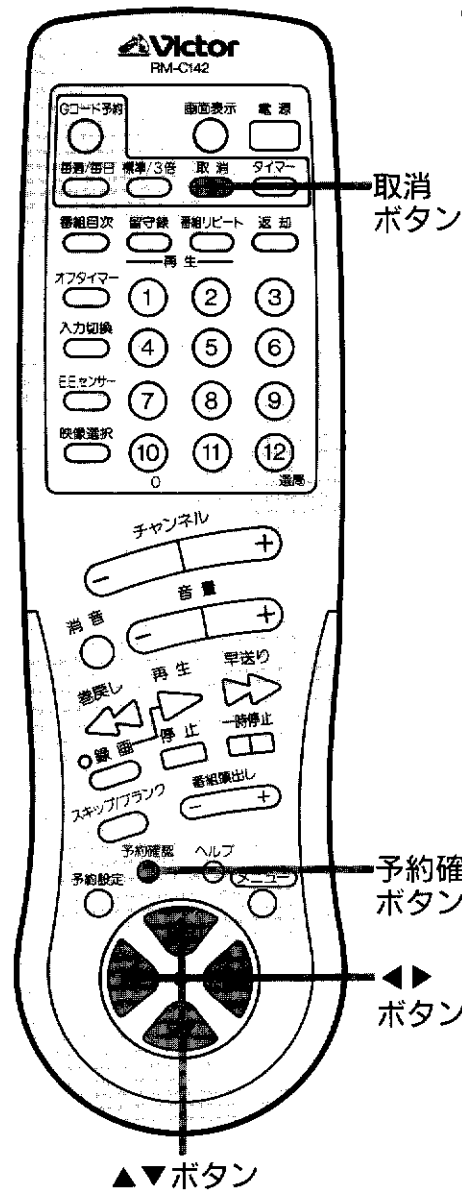

タイマー録画予約の内容を見るには

1 予約確認ボタンを押す

- 「録画予約確認リスト」が表示されます。リストの内容は録画予定の「日付」「録画開始時刻」「録画終了時刻」「録画チャンネル」「録画スピード」です。番号は録画される順番です。

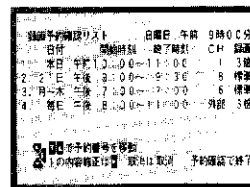

2 確認を終るには予約確認ボタンを押す

- 画面表示が消えた後、「録画タイマーをセットして下さい」と表示されます。
メモ：予約録画がおこなわれるとリストから消えます。(繰り返し録画する予約は取り消しをするまで残っています。)

予約内容を変更(修正)するには

1. 予約確認ボタンを押す
 - 「録画予約確認リスト」が表示されます。
2. ▲▼ボタンで変更したい録画予約を選ぶ
 - 選んだ番号の色が変わります。
3. ▶ボタンを押す
 - 録画予約設定画面になります。
4. ▲▼ボタンを押して項目を選び◀▶ボタンを押して変更する
 - 項目の変更方法はタイマー録画と同様です。20ページ参照
5. 設定を終るには予約設定ボタンを押す
 - 「録画予約を登録しました」と表示されます。
6. 他にも変更するときには1から4を繰り返す

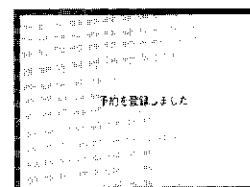
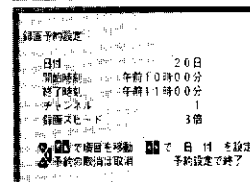
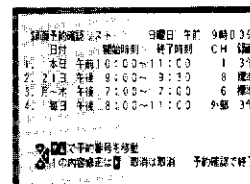

予約を取り消すには

1. 予約確認ボタンを押す
 - 「録画予約確認リスト」が表示される
2. ▲▼ボタンで変更したい録画予約を選ぶ
 - 選んだ番号の色が変わります。
3. 取消ボタンを押す
 - 予約を取り消す

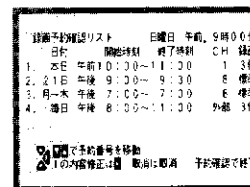

かんたんイチ押し機能

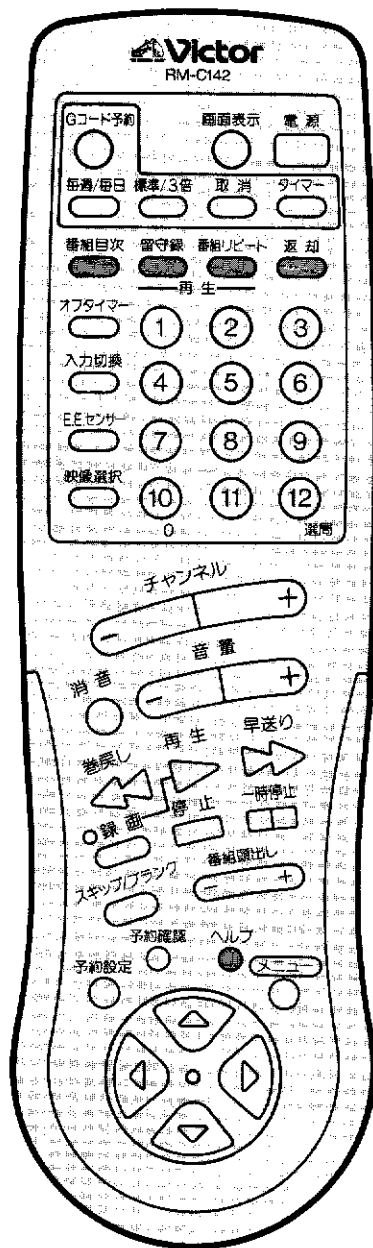

同じ番組を繰り返し見る

(番組リピート再生)

VISS機能(録画開始の印を付ける機能)を使い、ひとつの番組を繰り返し見る事が出来ます。

●繰り返し見たい番組の部分で停止させ、番組リピートボタンを押す

番組の始めまで巻き戻し、くり返し再生をはじめます。

- 繰り返し再生を10回おこない、番組の始めまで巻き戻し停止します。
- 途中でやめるときは、再生ボタンを押します。通常再生に戻ります。
- 複数の番組を録画している場合に使えます。但し、最後に録画した番組は、リピート再生できません。

録画されている内容を確認する

(番組目次)

1本のテープにいくつかの番組が録画されている場合、何の番組が録画されているか、確認することができます。

●録画されているテープを入れ番組目次ボタンを押す

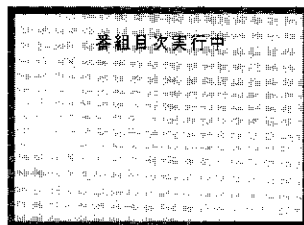

ボタンを押したところから早送りされ、録画されている全ての番組の先頭部分を12秒間再生します。

- テープの終わりまでくると自動的にテープのはじまりまで巻き戻され停止します。

テープを巻き戻して取り出す

(返却)

テープを始めまで巻き戻し、取り出したいときに使います。

レンタルテープを返却する時に便利です。

●レンタルテープなどを見終わった後に、返却ボタンを押す

- テープの始めまで巻き戻され、取り出しになります。

タイマー録画した番組をすばやく再生する

(留守録再生)

タイマー録画終了後、その番組をすぐに見たいときに便利です。

タイマーを解除し、タイマー録画された番組の頭だしをして再生します。

●タイマー録画終了後、留守録ボタンを押す

メモ

- VISS機能(録画開始の印を付ける機能)で録画されていないテープ(市販のソフトや他のビデオデッキで録画したもの)では、番組リピート、番組目次ボタン、を使うことはできません。

ヘルプボタンの使いかた

メニュー操作中に表示されている項目の機能説明や操作の説明を表示させることができます。また、簡単に設定画面を表示させることができます。

メニュー画面を表示中にヘルプボタンを押すと

メニュー画面表示中は、現在選ばれている項目の機能説明や操作説明を表示します。

1 メニューボタンを押して、メニュー画面を出す

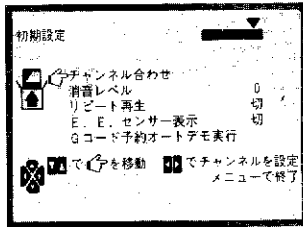

2 ▲▼ボタンを押して、設定したい項目を選ぶ

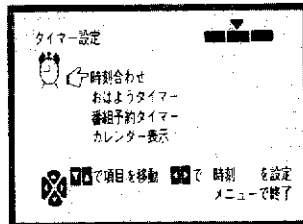

3 ヘルプボタンを押す

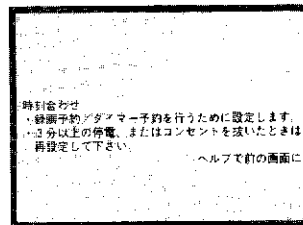

●選ばれた項目の機能説明または、操作説明が表示されます。

4 元の画面に戻るには、ヘルプボタンを押す

●Gコード録画予約を選んでいるときは、ヘルプボタンを押すと次の操作説明の画面が表示されます。

メモ

●メニュー機能の「カレンダー表示」、「Gコード予約オートデモ実行」にはヘルプ表示はありません。

メニュー操作をしていないときにヘルプボタンを押すと

メニュー操作をしていないときは、ヘルプガイド画面が表示されます。

1 ヘルプボタンを押す

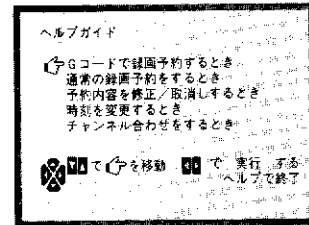

●ヘルプガイド画面が表示されます。

2 ▲▼ボタンを押して、項目を選ぶ

3 ◀▶ボタンを押す

●選ばれた項目の設定画面が表示されます。

Gコードで録画予約するとき

を選ぶと、Gコード録画予約の設定画面が表示されます。設定の方法は、19ページの「タイマー録画のしかた (Gコードによる録画予約)」と同じです。

通常の録画予約をするとき

を選ぶと、録画予約設定の画面が表示されます。設定の方法は20ページの「タイマー録画のしかた (Gコードを使わない録画予約)」と同じです。

予約内容を修正/取消するとき

を選ぶと、録画予約確認リストが表示されます。設定方法は、21ページの「予約内容を変更 (修正) するには」、「予約を取り消すには」と同じです。

時刻を変更するとき

を選ぶと、時刻合わせの設定画面が表示されます。設定方法は26ページの「時刻合わせをする」と同じです。

チャンネル合わせをするとき

を選ぶと、チャンネル合わせの設定画面が表示されます。設定方法は、10ページの「チャンネル設定のしかた」と同じです。

映像／音声関連

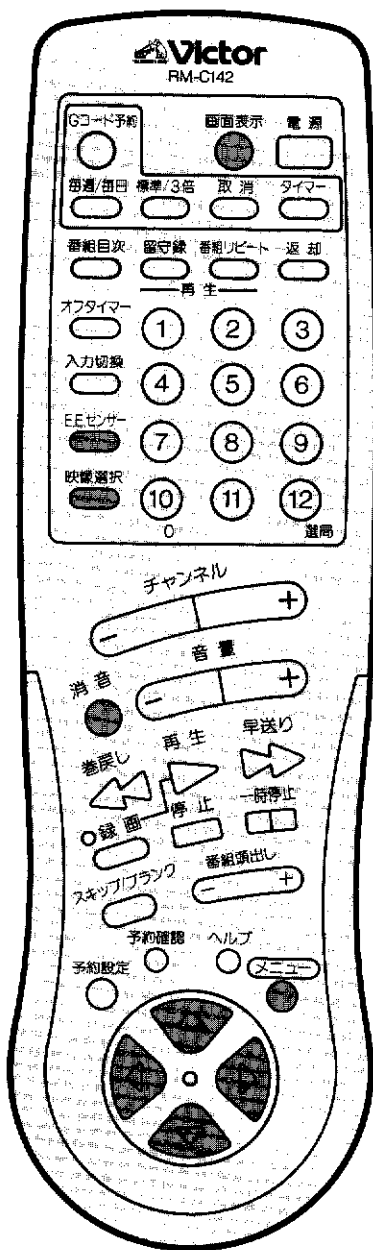

映像を選ぶ

(映像選択)

映像の内容やテレビのまわり明るさにあわせた映像を簡単に選ぶことができます。

1 映像選択ボタンを押し、好みの映像を選ぶ

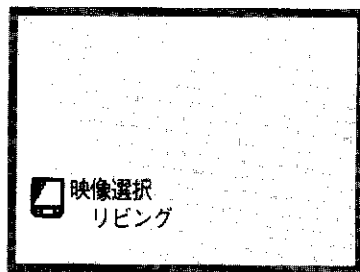

ボタンを押すことに

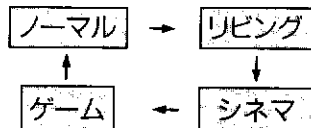

の順で切り換わります。

■しばらくすると画面表示が消えます。

映像を選ぶめやす

- ノーマル : 昼間の明るい部屋で見るとき。
- リビング : ふだん見るとき。
- シネマ : 映画を見るとき。
- ゲーム : テレビゲームをするとき。

メモ

「シネマ」を選んでいるとき、E.E.センサーは使えません。

見やすい画面に調節する

(映像調節)

映像選択ボタンで選んだ映像をさらに好みの映像に調節できます。

1 メニューボタンを押し、▲▼で映像調節メニューを出す

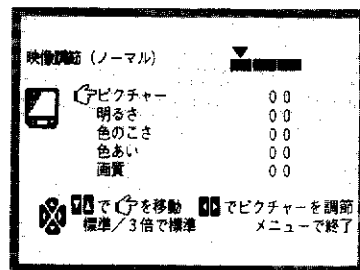

2 ▲▼で項目を選び◀▶ボタンで好みの映像に合わせる

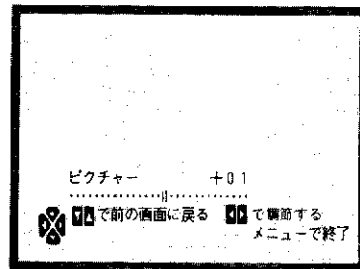

◀▶ボタンを押すと数値表示のメニューから上の図のような表示にかわります。▲▼ボタンを押すと映像調節のメニューに戻ります。

3 調節を終るにはメニューボタンを押す

調節のめやす

- ピクチャー 見やすい映像の濃さに
薄く ◀▶ 濃く
- 明るさ 見やすい明るさに
暗く ◀▶ 明るく
- 色のこさ 見やすい色の濃さに
薄く ◀▶ 濃く
- 色あい 自然の肌色に
赤っぽく ◀▶ 緑っぽく
- 画質 好みの輪郭に
やわらか ◀▶ くっきり

標準に戻すには

数値表示のメニューのときに標準/3倍ボタンを押すと、標準(工場出荷の値)に戻ります。

情報を表示させる

(画面表示)

チャンネル番号やビデオの動作状態を画面に表示させておくことができます。3種類の表示が選べます。

画面表示ボタンを押し、表示を選ぶ

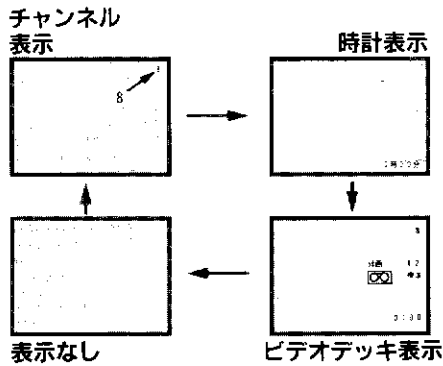

ビデオデッキ表示の内容

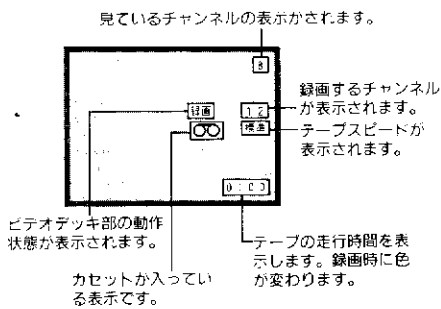

メモ

- ビデオカセットが入っていないとビデオデッキ表示はされません。
- テープ走行時間(カウンター)は、目安です。実際の時間とは一致しません。

部屋の明るさにあった画面にする

(E.E.センサー)

部屋の明るさに合わせて画面の明るさを自動調節します。目にやさしい映像になります。また、節電の効果もあります。E.E.センサーの効果を確認できるように、E.E.センサーの表示の入り切りができます。

1 E.E.センサーボタンを押し「入」にする

E.E.センサーランプが点灯します。画面表示がでて数秒後に消えます。

E.E.センサーをやめるにはE.E.センサーボタンを押します。E.E.センサーランプが消えます。

E.E.センサーの表示をさせるには

- 1.メニューボタンを押しメニューを出す
- 2.▲▼ボタンを押して「E.E.センサー表示」を選ぶ

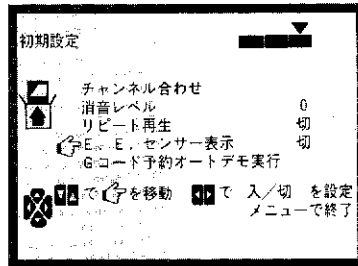

- 3.◀▶ボタンを押して「入」を選ぶ
- 4.メニューボタンを押して終わる

E.E.センサー表示が「入」のとき

部屋の明るさが変わるたびに表示が出ます。部屋が明るいとき○マークは少なく暗いとき多くなります。

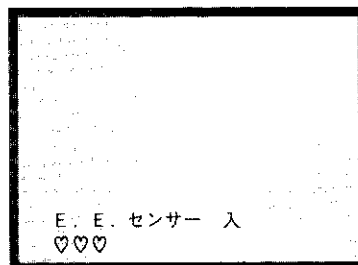

E.E.センサー表示が「切」のとき

部屋の明るさが変わっても表示は出ません。ふつうはこの状態でご覧ください。

E.E.センサーの「E.E.」はEcology&Economy(目にやさしく省電力)+Electronic Eye(電子の目)からとったネーミングです。E.E.センサーは部屋の明るさに合わせて映像の明るさを、自動的に調節します。見やすく目にやさしい画面でテレビを楽しめます。

急いで音を小さくするには

(消音)

1 消音ボタンを押してあらかじめ設定した音量にします。

もとに戻すには

- 消音ボタンを押します。
- 音量+ボタンでも解除できます。

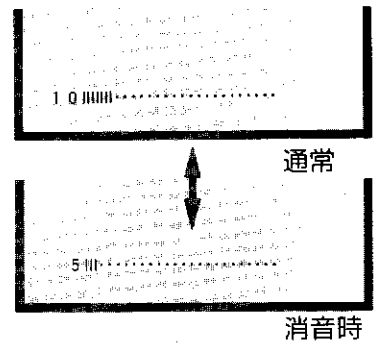

消音ボタンの音量を設定するには

1 メニューボタンを押し、▲▼ボタンで初期設定の消音レベルを選ぶ

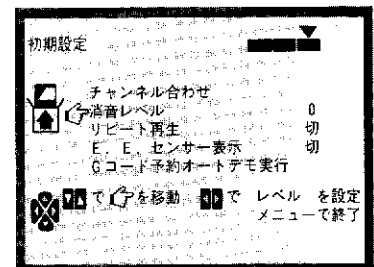

2 ◀▶ボタンを押し、音を聞きながら消音したときの音量を設定する

設定の目安は、電話中の人に迷惑にならない程度の音の大きさに調節しておくとい良いでしょう。

3 設定を終るにはメニューボタンを押す

メモ

消音ボタンを押す前の音量が、設定した音量より小さい場合は音量は変わりません。(音量表示のグラフの色が変わります。)

タイマー関連

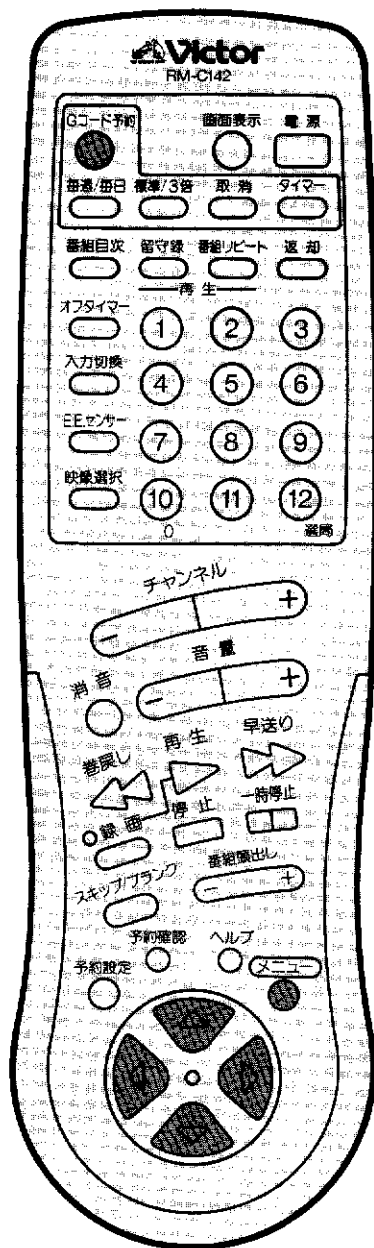

メモ

コンセントを抜き差ししたときや、停電になったときは、時計が止まります。またタイマー機能は「切」になります。時計やタイマー機能を設定しなおしてください。

時刻合わせをする

本機に内蔵の時計を合わせます。録画予約やタイマー予約の基本になります。操作をする前に必ず合わせておいてください。(本機にはぴったりクロックの機能があり、3分程度の誤差を自動的に補正します。)

1 メニューボタンを押し、▲▼ボタンでタイマー設定メニューの「時刻合わせ」を選ぶ

2 ◀▶ボタンを押し「時刻合わせ」を表示させる

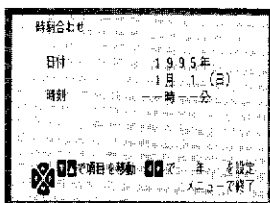

3 ▲、▼、◀、▶ボタンを押し、日付(年、月、日)と時刻をあわせる

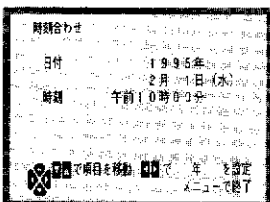

4 設定を終るにはメニューボタンを押す

設定できる範囲は

年：1995～2099
 月：1～12
 日：1～31
 時：午前0時～午前11時、午後0時～午後11時
 分：0～59

ぴったりクロックについて

NHK教育の時報(午前7時、午後0時、午後7時)を使って本機の時計を修正する機能を持っています。(ぴったりクロック)1度時計合わせをすれば時計の修正の必要がありません。

ぴったりクロックを使うには、

1. NHK教育チャンネルにガイドチャンネル90が設定されていること。(チャンネルを設定する24ページ参照)
2. 時刻がほしいあっていること。正しい時刻に対して±3分程度のずれまでは自動的に修正されます。

おはようタイマー

毎日設定した時刻に電源が入り、設定したチャンネルが映り、設定した音量になります。電源が入っている場合は設定したチャンネルに切り換わります。

1 メニューボタンを押し、▲▼ボタンでタイマー設定メニューのおはようタイマーを選ぶ

2 ◀▶ボタンで設定画面を表示させる

時刻合わせをしていない場合は、時刻合わせのメニューが表示されます。時刻合わせが終了するとおはようタイマーのメニューが表示されます。

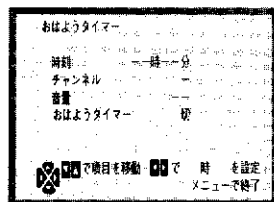

3 ▲、▼、◀、▶ボタンを押し、時刻とチャンネル、音量、おはようタイマーの入/切を合わせる

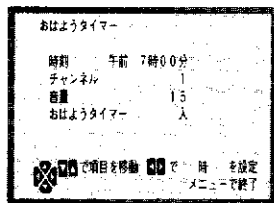

4 設定を終るにはメニューボタンを押す

おはようタイマーが「入」のときは、本体前面のオンタイマーランプが点灯します。

設定の範囲

時：午前0時～午後11時、午後0時～午後11時
 分：0～59
 チャンネル：1～12、C13～C35
 ビデオ(再生)
 音量：0～50

Gコードを利用しておはよう タイマーを設定するには

おはようタイマーのメニューが表示されているときにGコードボタンを押してGコードによる設定ができます。

- 1 メニューボタン、▲、▼、◀、▶ボタンを押して「おはようタイマー」画面設定を表示させる

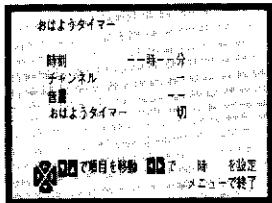

- 2 Gコードボタンを押す

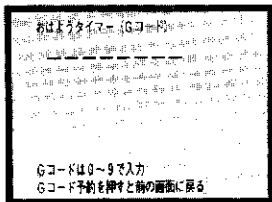

- 3 チャンネルボタン1~10でGコードを入力する

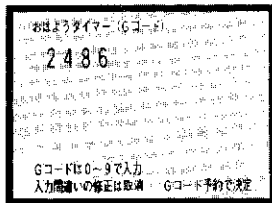

- 4 Gコードボタンを押す

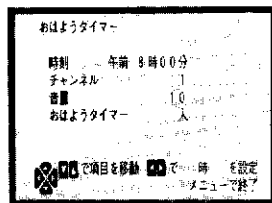

- 5 ▲、▼、◀、▶ボタンで音量を設定する

- 6 設定を終るにはメニューボタンを押す

メモ
おはようタイマーで電源を入れたあと何も操作をしないと、2時間後に電源が切れます。

番組予約タイマー

設定した日時に電源が入り、設定したチャンネルが映ります。電源が入っている場合は設定したチャンネルに切り換わります。2つの番組が予約できます。見逃したくない番組を予約すると便利です。

- 1 メニューボタンを押し、▲▼ボタンでタイマー設定メニューの「番組予約タイマー」を選ぶ

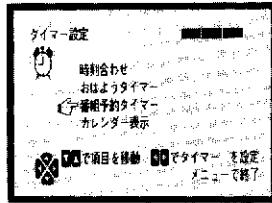

- 2 ◀▶ボタンで設定画面を表示させる

時刻合わせをしていない場合は、時刻合わせのメニューが表示されます。時刻合わせが終了すると番組予約タイマーのメニューが表示されます。

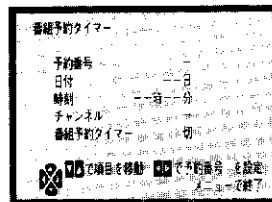

- 3 ▲、▼、◀、▶ボタンを押して、予約番号と日付、時刻、チャンネル、番組予約タイマーの入/切を合わせる

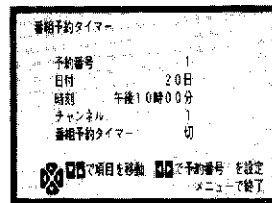

- 4 設定を終るにはメニューボタンを押す

番組予約タイマーが「入」のときは、本体前面のオンタイマーランプが点灯します。

設定の範囲

予約番号 : 1または2
日付 : 本日または1日~31日
時 : 午前0時~午後11時、午後0時~午後11時
分 : 0~59
チャンネル : 1~12、C13~C35
ビデオ

Gコードを利用して番組予 約タイマーを設定するには

番組予約タイマーのメニューが表示されているときにGコードボタンを押してGコードによる設定ができます。

- 1 メニューボタン、▲、▼、◀、▶ボタンを押して「番組予約タイマー」設定画面を表示させる

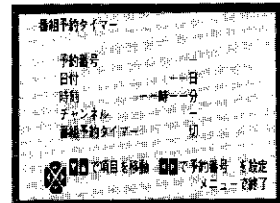

- 2 Gコードボタンを押す

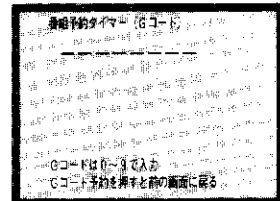

- 3 チャンネルボタン1~10でGコードを入力する

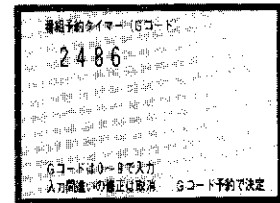

- 4 Gコード予約ボタンを押す

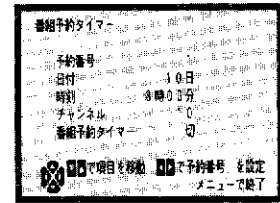

- 5 ▲、▼、◀、▶ボタンで番組予約タイマーの入/切を設定する

- 6 設定を終るにはメニューボタンを押す

メモ
番組予約タイマーで電源を入れたあと何も操作をしないと、2時間後に電源が切れます。

ビデオデッキ関連

自動的に電源を切るには (オフタイマー)

30分単位で2時間までの時間を指定して電源を切ることができます。おやすみタイマーなどにお使いください。

オフタイマーボタンを押し 時間を選ぶ

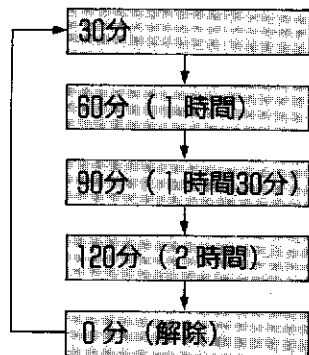

自動的に画面表示が消えて、設定が終わります。

メモ

オフタイマーはビデオを見ているときも使えます。

残り時間を知りたいときは

- オフタイマーボタンを押します。
- 時間を変えたいときは、続けてボタンを押して時間を選びます。

残り時間が3分以内になると

- 残り時間が表示されます。

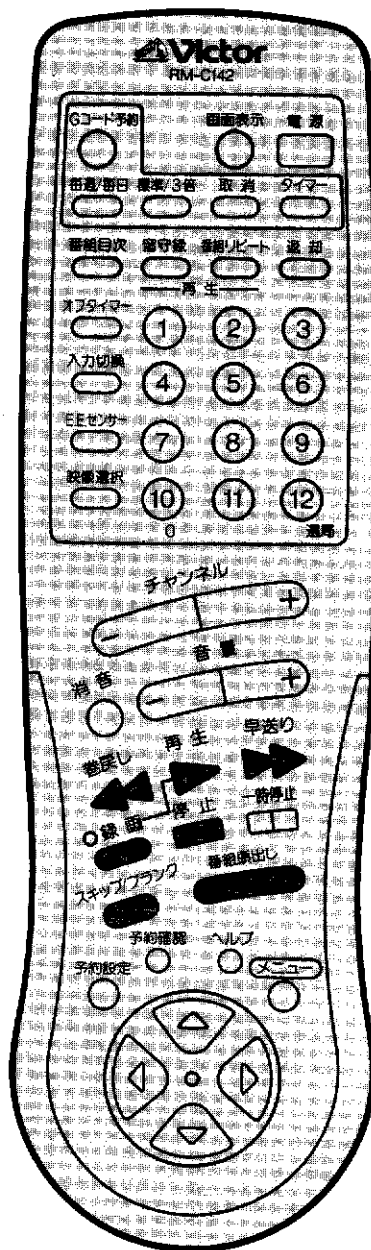
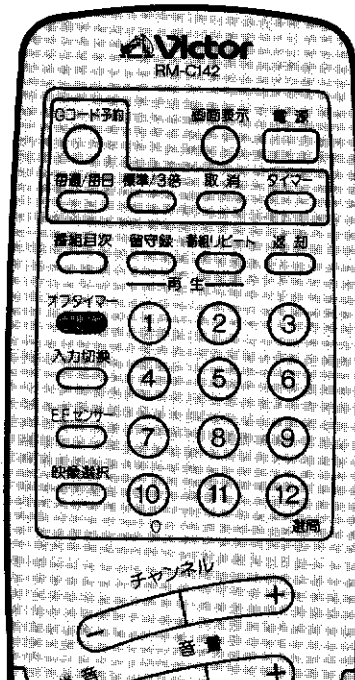

画面を見ながら早送り/巻戻し再生する

早送り再生するには

A ビデオの再生中に早送りボタンを押し続ける

早送りボタンをはなすと通常の再生にもどります。

B ビデオの再生中に早送りボタンを一度押す

早送り再生の状態が続きます。通常の再生にするには再生ボタンを押します。

巻戻し再生をするには

A ビデオの再生中に巻戻しボタンを押し続ける

巻戻しボタンをはなすと通常の再生に戻ります。

B ビデオの再生中に巻戻しボタンを一度押す

巻戻し再生の状態が続きます。通常の再生にするには再生ボタンを押します。

*早送り/巻戻し再生のスピード

標準で録画されたテープ：5倍速
3倍で録画されたテープ：5倍速

メモ

- 早送り/巻戻し再生では音声を聞くことができません。
- 早送り/巻戻し再生、静止画がノイズが出ます。これは再生の速さを変えているために出るもので、故障ではありません。

ネクストファンクションメモリー

ビデオデッキの動作中に次の操作を予約できる機能です。

■タイマー録画が終わった後で、テープの始めから見たいとき

巻戻しボタンを押した後すぐに再生ボタンを押す
テープの始めまで巻き戻し、自動的に再生を始めます。

録画したテープの頭出しをする

本機のビデオデッキは録画開始時にテープに自動的に始まりの印を付ける機能を持っています。(VISS=ピスと呼ばれる機能です。)

この機能を使って、再生時に番組の頭出しができます。1本のテープにいくつかの番組を録画したときに便利です。前後9番組までの頭出しができます。

●ビデオの停止中/再生中に番組頭出しボタンを押して番組頭出ししたい番組を選ぶ

例1 現在より後の2つ目の番組を頭出しする

1. 番組頭出し+ボタンを2回押す

画面に「番組頭出し2」と表示される

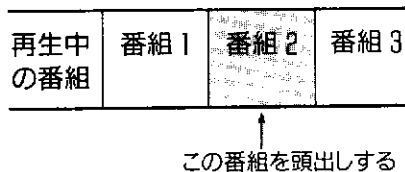

例2 現在より3つ前の番組を頭出しする

1. 番組頭出し-ボタンを4回押す

画面に「番組頭出し-4」と表示される

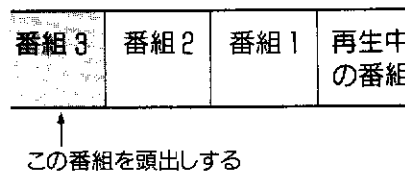

- メモ**
- 数字の前の-は前に戻ることを示します。
 - 番組と番組の切り換りで頭出しをおこなうと、正しく頭出しができないことがあります。
 - 頭出し信号の記録されていないテープ(市販のソフトや他のビデオデッキで録画したもの)では頭出しができません。

再生を静止/コマ送り再生させる

静止させるには

●ビデオの再生中に一時停止ボタンを押す

静止画になります。

コマ送りをするには

●ビデオが静止画のときに一時停止ボタンを押す

一時停止ボタンを押す度に1コマずつ絵が送られます。

メモ

静止画にノイズが出ます。これは、再生の速さを変えているために出るもので、故障ではありません。

未録画部分を探す

(ブランクサーチ)

●ビデオ停止中にスキップ/ブランクボタンを押す

ボタンを押したところから早送りされ、番組が終ったところ(録画が終ったところ)で停止します。録画をする前に再生ボタンを押して録画してもよいことを確認してください。

コマ送りを早送り再生する (スキップサーチ)

●ビデオの再生中にスキップ/ブランクボタンを押す

ボタンを押したところから30秒分テープが早送り再生され、再び再生になります。

ビデオテープの録画内容

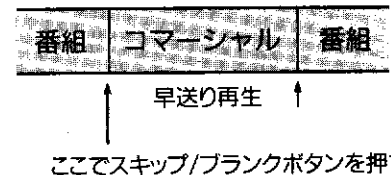

ボタンは1回から4回まで押すことができ、押した回数で早送り再生の時間が変わります。

1回	2回	3回	4回
30秒	60秒	90秒	120秒

メモ

スキップサーチ中に再生ボタンを押すと通常の再生に戻ります。

テープの始めから終わりまでくり返し見たいときは

(リピート再生)

- くり返し再生を20回行い、テープの始めで止まります。
- 途中でやめるときは、停止ボタンを押します。リピート再生をできるようにするには次の設定が必要です。

設定のしかた

1 メニューボタンを押し、▲▼ボタンで初期設定の「リピート再生」を選ぶ

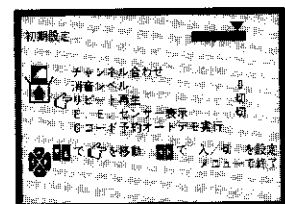

2 ◀▶ボタンで「入」にする

3 メニューボタンを押して設定を終わる

メモ

テープの途中でも未録画部分が5秒以上続くと、停止し巻戻されます。

その他の設定

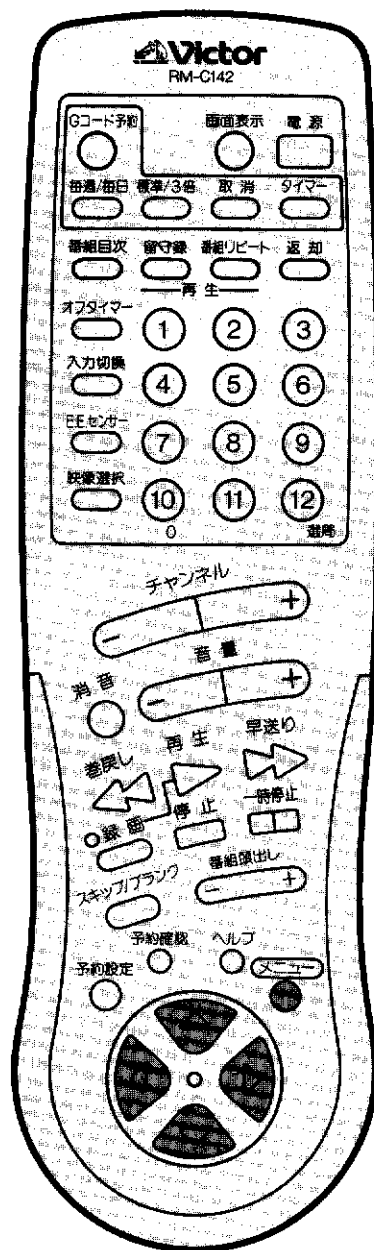

カレンダーを表示させる

本機は2099年までのカレンダーを内蔵しています。

- 1 メニューボタンを押し、▲▼ボタンでタイマー設定メニューの「カレンダー表示」を選ぶ

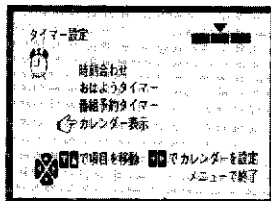

- 2 ◀▶ボタンでカレンダーを表示させる

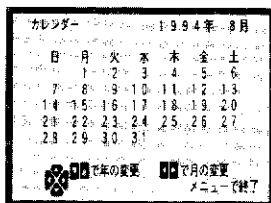

- 3 ▲、▼、ボタンを押しして西暦を選ぶ ◀、▶ボタンを押しして月を選ぶ

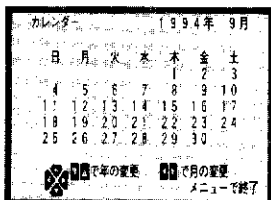

- 4 メニューボタンを押しして終了します。

Gコード予約オートデモ

Gコード予約設定、チャンネル設定の操作手順をデモンストレーションします。実際の画面表示を使い、説明しています。

- 1 メニューボタンを押す

- 2 ▲▼ボタンを押し、「Gコード予約オートデモ実行」を選ぶ

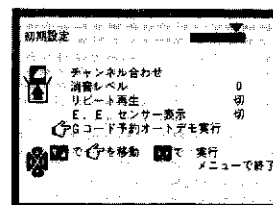

- 3 ◀▶ボタンを押す

時刻合わせをしていない場合は、時刻合わせのメニュー画面が表示されます。時刻合わせが終了するとデモンストレーションが始まります。

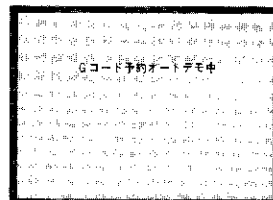

- 4 Gコード予約オートデモを終わるにはリモコンの▲▼◀▶ボタン以外のボタンを押す

テレビゲーム機をつなぐ

映像・音声出力端子つきテレビゲーム機の場合

●電源を切ってからつなぎます。

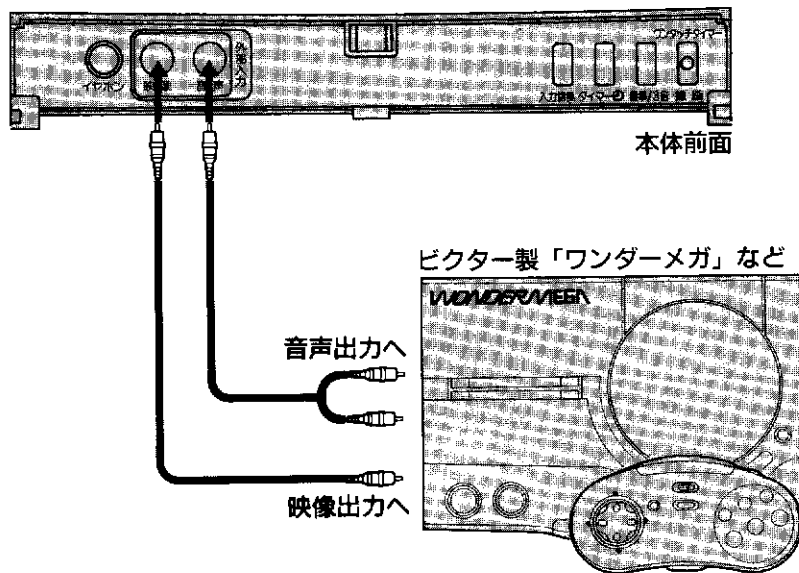

■映像・音声出力端子のないテレビゲーム機の場合

1. テレビからアンテナコネクターをはずし、ケーブルをつなぎます。

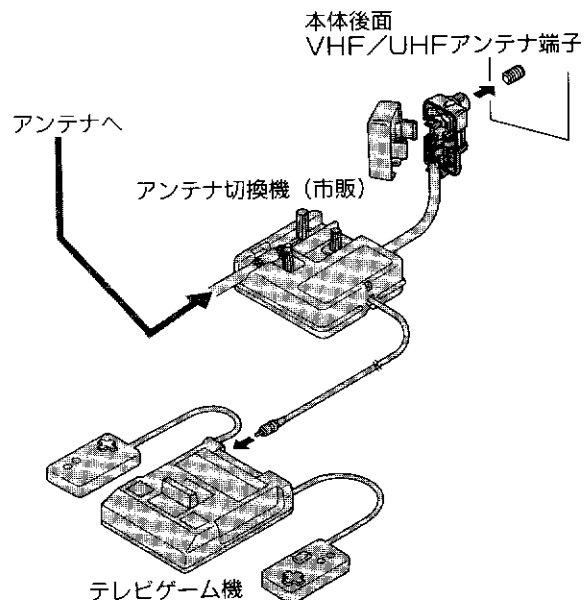

操作のしかた

- 1 入力切換ボタンを押して「外部入力」を選ぶ
- 2 映像選択ボタンを押し、ゲームを選ぶ
映像選択ボタンについては24ページ参照

ビデオテープをダビングする

ビデオムービーで撮影した映像を本機のビデオデッキでダビングする場合。

●電源を切ってからつなぎます。

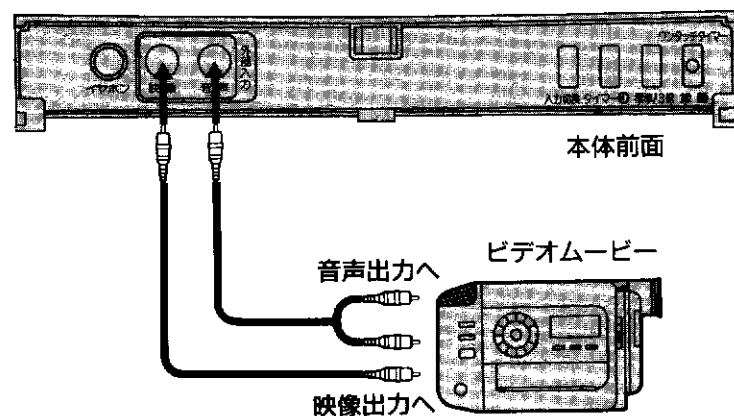

ダビングのしかた

- 1 入力切換ボタンを押して「外部入力」を選ぶ
- 2 ビデオデッキ(またはビデオムービー)で再生の操作をする
- 3 録画ボタンを押して録画したい場面を録画する

あなたが本機で録画(録音)したものは、個人として楽しむなどのほかは著作権法上、権利者に無断で使用できません。

故障かな?と思ったらまず確かめて

修理を依頼する前に、「基本的なこと」「状態と原因・対処のしかた」を確認してください。
直らなかったときは、電源プラグをコンセントから抜いて、お買い上げの販売店に修理をご依頼ください。

基本的なこと 次の状態のときは、まず確かめてください。

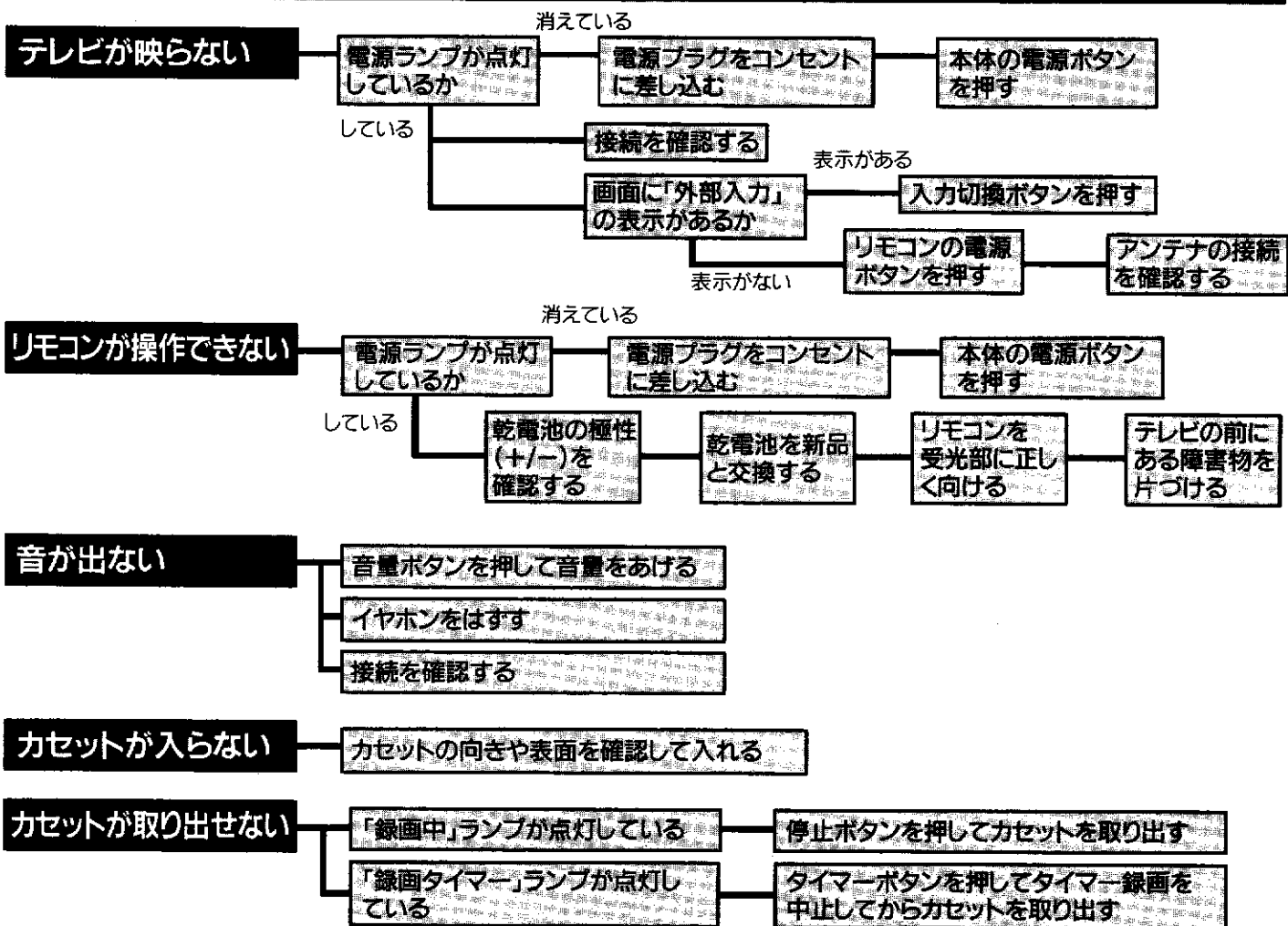

状態と原因・対処のしかた

	状態	原因・対処のしかた
ビデオ関連	再生できない	●タイマー録画が実行待ちになっていませんか? タイマーボタンを押して、録画タイマーランプを消してください。
	録画できない	●ビデオカセットのツメが折れていませんか? ツメを折ったカセットには、録画できません。テープを交換するか、ツメをふさいでください。17ページ参照
	録画停止にならない	●タイマー録画中ではありませんか? タイマーボタンを押して、タイマーランプを消してから、停止ボタンを押してください。
	録画中に巻戻しが始まった	●ビデオカセットの最後まで録画されると、自動的に巻戻されます。
	再生中、早送り中に巻戻しが始まった	●ビデオカセットの最後まで再生されると、自動的に巻戻されます。
	コピー(ダビング)ができない	●接続は間違っていないですか? 外部入力に切り換えていますか? 接続を確認してください。入力切替ボタンで「外部入力」を選んでください。 31ページ参照

	状 態	原因・対処のしかた
ビ デ オ 関 連	再生、早送り、巻戻しの操作ができない	●ビデオカセットのテープが切れていませんか？ お買い上げの販売店にご相談ください。
	録画タイマーランプが点滅している	●タイマー録画の設定が間違っています。予約確認ボタンを押して、設定内容を確認してください。21ページ確認 ●カセットが入っていないのでタイマー録画ができません。 ツメの折れていないカセットを入れてください。17ページ参照
	雪が降っているような画面になる	●アンテナ線は正しくつないでありますか？ ●屋外のアンテナケーブルが、外れたり断線したりしていませんか？ ●アンテナが傾いたり、方向がかわっていたり、こわれたりしていませんか？
映 像 関 係	しま模様が出る	●近くの送信施設（放送局、アマチュア無線局）からの影響が考えられます。アンテナを点検してみてください。
	画面が二重三重になる	●放送局からの直接電波と、山や建物に反射した電波が干渉合っているときに起こります。アンテナを点検してみてください。 ●放送局に近すぎて、本機が直接電波の影響を受けた場合にも起こります。本機の設置場所をかえてみてください。 ●急に二重三重になったときは、販売店にご相談ください。
	斑点や点模様、雑音が出る	●ヘアードライヤー、自動車、バイクなどからの雑音と考えられます。 ●電化製品を使用したときに出る場合は、本機で使用しているコンセントと別のコンセントを使用してください。
	特定のチャンネルだけ、色が出なかったり、しま模様が出る	●チャンネル合わせで設定した受信チャンネルがずれていませんか？ チャンネル微調整をなおしてください。10ページ参照
	ビデオの再生映像にノイズが出る	●他のビデオデッキで録画したビデオカセットを再生していませんか？ トラッキングの自動調整範囲は、機器によって異なる場合があります。本体のチャンネル＋ボタンを押して調節をしてください。18ページ参照。調節しても良くならない場合はテープの不良も考えられます。
	テレビの電源が突然切れた	●オフタイマーボタンを設定していませんか？ 電源ボタンを入れなおしてください。 ●おはようタイマーでテレビ（ビデオ）がついてから、何らかの操作をしましたか？ テレビ（ビデオ）がついてから約2時間何の操作もしないでおくと、安全のため自動的に電源が切れます。
	何の操作もしていないのにテレビが映った	●おはようタイマーを設定していませんか？ おはようタイマーが必要ない場合は、タイマーを「切」にしてください。26ページ参照 ●番組予約タイマーを設定していませんか？ 番組予約タイマーが必要ない場合は、タイマーを「切」にしてください。27ページ参照
の	見ていたチャンネルが突然変わった	●おはようタイマーを設定していませんか？ おはようタイマーが必要ない場合は、タイマーを「切」にしてください。26ページ参照 ●番組予約タイマーを設定していませんか？ 番組予約タイマーが必要ない場合は、タイマーを「切」にしてください。27ページ参照
	ブラウン管に手を触れると弱い電気を感じる	●ブラウン管が静電気を帯びているため、人体には影響ありません。
他	白い服などの明るい画像が静止しているとき、その部分に色がつく	●ブラウン管の構造によるもので、明るい画像がなくなれば消えます。
	テレビから“ミシッ”という音が出る	●部屋の温度変化により、キャビネットがわずかに伸縮して音が出ることがあります。画面や音声に異常がなければ心配はありません。
	画面の一部にノイズが出る	●長い間使用していると、ビデオヘッドが汚れて再生画が汚れることがあります。 5ページ参照

仕様

型名	: C-21HR5
種類	: ビデオ一体型カラーテレビ
使用電源	: AC100V、50/60Hz
消費電力	: 総合 (テレビとビデオ) 100W テレビ動作時 94W ビデオ動作時 22W (リモコン待機時 3.4W)
年間消費電力量	: 132kW・h/年
最大外形寸法	: 53.6×51.3×48.9cm (幅×高さ×奥行き)
質量	: 本体 25.4kg
〈テレビ部〉	
受信方式	: NTSC 方式
受信チャンネル	: VHF1~12/UHF13~62/CATV C13~C35/
画面寸法	: 21型、40.6×30.5×50.8cm (幅×高さ×対角)
音声出力	: 1.5W(モノラル音声)
アンテナ端子	: VHF/UHF 共用、75Ω、F 型コネクター
〈ビデオデッキ部〉	
録画・再生方式	: VHS 規格
録音・再生方式	: VHS モノラル方式 モノラルーリニアトラック方式
映像信号方式	: NTSC 方式
使用ビデオカセット	: VHS 方式ビデオカセット
テープスピード	: 33.35mm/秒(標準)、11.12mm/秒(3倍)

※このビデオ一体型カラーテレビは日本国内用です。外国では放送方式や電源電圧が異なりますので使用できません。

This television set is designed for use in Japan only and cannot be used in any other country.

※このビデオ一体型カラーテレビの型は画面寸法を表すものではなく、ブラウン管の外径対角寸法を基準とした大きさの目安です。

※写真や図は、説明をわかりやすくするために誇張、省略、合成をしていますので、実物とは多少異なる場合があります。

※仕様および外観は、改良のため、予告なく変更することがありますのでご了承ください。

※本機はマイコンを使用した機器です。外部からの雑音や妨害ノイズにより正常に動作しないことがあります。本機が正常に操作できなくなった場合は、一度電源を切り、電源コードをコンセントから抜いて、あらためてコンセントに差し込み、電源を入れて操作してください。

※年間消費電力量とは、省エネルギー法に基づいて、型サイズや受信機の種類別の算定式により、一般家庭での平均視聴時間を基準に算出した、1年間に使用する電力量です。

保証と修理サービス

(必ずお読みください)

保証書 (別添)

保証書は、必ず「お買い上げ日・販売店名」等の記入をお確かめのうえ、販売店から受取っていただき内容をよくお読みの後大切に保管してください。

保証期間

お買い上げの日から1年間です。ただし、ブラウン管については2年間です。

補修用性能部品の最低保有期間

カラーテレビの補修用性能部品の最低保有期間は製造打切り後8年です。

この期間は通商産業省の指導によるものです。

性能部品とは、その製品の機能を維持するために必要な部品です。

ご不明な点や修理に関するご相談は

修理に関するご相談並びにご不明な点はお買い上げの販売店または最寄りのご相談窓口(別添サービス窓口案内をご覧ください)にお問い合わせください。

修理を依頼されるときは

32ページに従って調べていただき、なお異常のあるときは、電源を切り、必ず電源プラグを抜いてから、お買い上げの販売店にご連絡ください。

保証期間中は

修理に際しましては保証書をご提示ください。保証書の規定に従って販売店が修理させていただきます。

保証期間が過ぎているときは

修理すれば使用できる場合には、ご希望により有料で修理させていただきます。

ご連絡していただきたい内容

品名	ビデオ一体型カラーテレビ
型名	C-21HR5
お買い上げ日	年 月 日
故障の状況	できるだけ具体的に
ご住所	付近の目印等も合わせてお知らせください。
お名前	
電話番号	() -
訪問ご希望日	

修理料金のしくみ

技術料	故障した製品を正常に修復するための料金です。技術者の人件費、技術教育費、測定機器等設備費、一般管理費等が含まれています。
+	
部品料	修理に使用した部品代金です。その他修理に付帯する部材等を含む場合もあります。
+	
出張料	製品のある場所へ技術者を派遣する場合の費用です。別途、駐車料金をいただく場合があります。

便利メモ

お買い上げの販売店	お近くのビクターサービス窓口
電話 () -	電話 () -

愛情点検

●長年ご使用のテレビの点検をぜひ!



このような
症状は
ありませんか

- 電源スイッチを入れても映像や音がでない
- 上下、または左右の映像が欠けて映る
- 映像が時々、消えることがある
- 変なにおいしたり、煙が出たりする
- 電源スイッチを切っても、映像や音が消えない



ご使用を
中止

故障や事故防止のため、スイッチを切り、コンセントから電源プラグをはずして必ず販売店にご相談ください。

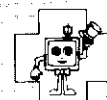

ちょっとした
心がけて
テレビの安全



VHS

VIDEO *Plus+*

Gコードシステムはジェムスター社のライセンスに基づいて生産しております。



省エネで
守る環境
豊かな暮らし

お客様ご相談センター

東 京

☎ (03) 5684-9311

〒113 東京都文京区本郷3丁目14-7 ビクター本郷ビル

大 阪

☎ (06) 765-4161

〒543 大阪市天王寺区小橋町10-16 大阪ビクタービル



JVC

日本ビクター株式会社

テレビ事業部

〒306-06 茨城県岩井市大字辺田1106番地 電話(0297)35-1111[代表]

©1995 VICTOR COMPANY OF JAPAN, LIMITED

CQ40188-001-F
0995-TN-H-JM1