

ニクタービデオ内蔵テレビ  
C-21HR7  
C-25HR7

VHS  
VIDEO *Plus+*

このコードシステムはジェムスター社のライセンスに基づいて生産しております。



△使う前に**安全上のご注意**  
(P.2~5)を必ず読むのを  
忘れないでネ。

Don't forget to have someone who reads  
Japanese explain "Important Safety  
Precautions" on pages 2 to 5.



Video  
Magazine

ご購入いただきありがとうございます。  
使用前にこの取扱説明書をよくお読みのうえ、正しくお使いください。  
読んでお読みになったあとは、後日役に立つこともありますので、  
保証書と一緒に大切に保存してください。

お使いになる前に

ふだんの操作

テレビを見る

ビデオを見る  
録画する

設置と準備

故障かな？  
保証とアフターサービス

## 「安全上のご注意」の絵表示について

この取扱説明書と製品には、いろいろな絵（マーク）が表示されています。これらは、あなたや他の人々への危害や、財産への損害を未然に防止するための表示です。絵表示の意味をよく理解して本文をお読みください。



この絵表示（文字含む）は、そこに書かれていることを無視すると、死亡したり重傷を負うことが想定される内容です。十分注意してください。



この絵表示（文字含む）は、そこに書かれていることを無視すると、傷害を負ったり、物的損害が想定される内容です。十分注意してください。

## 本文中の絵表示の例



△絵表示は、注意（危険・警告を含む）が必要なことを示しています。

図の中に、注意を表す絵（左図は感電注意の例）が描いてあります。



⊙絵表示は、禁止行為を示しています。

図の中や近くに、行為を表す絵（左図は分解禁止の例）が描いてあります。



●絵表示は、実施行為を示しています。

図の中に、実施を表す絵（左図は電源プラグを抜きの例）が描いてあります。

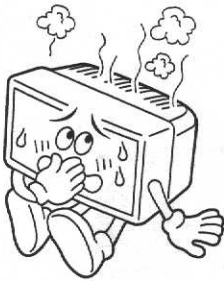

## 万一、次のような異常が発生したときは

- 煙が出ている、へんなにおいがするなどの異常のとき。
- 画面が映らない、音が出ないなどの故障のとき。
- テレビの内部に水や物が入ってしまったとき。
- テレビを落としたり、キャビネットが破損したとき。

このようなときは、すぐに電源スイッチを切り、電源プラグをコンセントから抜いて、（煙などが出ているときは、それが出なくなったことを確かめてから）販売店に修理を依頼してください。

そのまま使用すると、火災や感電の原因となります。

なお、お客様ご自身が修理することは危険です。絶対にやめてください。

## 転倒防止の処置をしてください

地震など非常時の安全確保と、事故を防止するために、次のような処置をしてください。

**専用の置台に転倒防止用の固定器具があるとき**  
固定器具に添付の取扱説明書にしたがって処理をしてください。

### 壁や柱などに固定するとき

テレビ後面左右の穴を利用し、市販の丈夫なひもなどで結んでください。柱や壁は、確実に固定できる場所を選んでください。

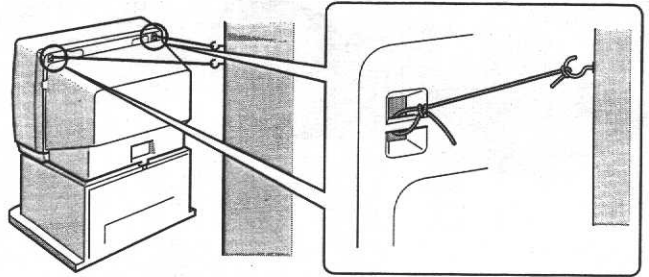

※ 説明図は実際の外観と異なることがあります。

# 警告

## 設置するときの警告

●不安定な場所に置かない  
ぐらついている台の上や傾いたところなど、不安定な場所に置かないでください。落ちたり、倒れたりして、けがをする原因となります。

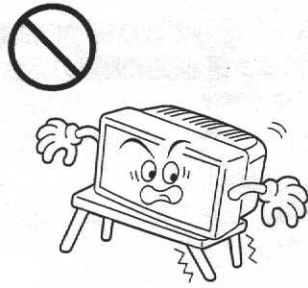

●指定の電源電圧（交流100V）以外で使わない  
表示された電源電圧以外では使わないでください。火災・感電の原因となります。



# 警告

## 使用するときの警告

●テレビ内部に物を入れない  
金属や燃えやすいものなどを差し込んだり、落としたりしないでください。火災・感電の原因となります。特に小さいお子様のいるご家庭では注意してください。



●雷が鳴り出したら、アンテナ線や電源プラグに触れない  
感電の原因となります。



●テレビに水をかけない  
風呂場では使用しないでください。火災・感電の原因となります。水などの入った容器（花瓶、植木鉢、コップ、化粧品、薬品など）は、こぼれたりしますので、テレビの上に置かないでください。また、雨天、降雪中、海岸、水辺での使用中はご注意ください。



●自動車などの運転中や歩行中はテレビを見ない  
交通事故や転倒の原因となります。



●テレビの上に物を置かない  
重いものを置くと、バランスがくずれて倒れたり、落ちたりして、けがの原因となることがあります。



●電源コードを傷つけない  
電源コードの上に重いものをのせたり、電源コードを加工したり・無理に曲げたり・ねじったり・引っ張ったり、電源コードを熱器具に近づけたりしないでください。火災・感電の原因となります。電源コードが切れたり、芯線が出たりしたときは、販売店に電源コードの交換を依頼してください。そのまま使用すると火災・感電の原因となります。

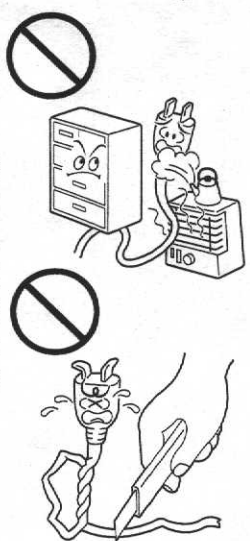

●テレビの裏ぶたは外さない  
テレビ内部には電圧の高い部分があり、感電の原因となります。



## 警告

### 使用するときの警告(つづき)

●テレビを改造しない

火災・感電の原因となります。



●ボタン電池の取り扱いに注意する  
(ボタン電池使用機器の場合)

ボタン電池は幼児の手の届かないところへおいてください。万一、お子様があやまって飲みこんだ場合は、ただちに医師と相談してください。



## 注意

### 設置するときの注意

●次のような場所に置かない

火災・感電の原因となることがあります。

- ・ 湿気やほこりの多いところ
- ・ 調理台や加湿器のそばなど油煙や湯気があたる場所
- ・ 熱器具の近く

また、直射日光の当たるところに置くと、キャビネットやブラウン管が変質することがあります。

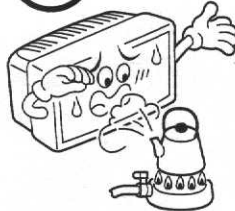

●移動するときは接続コード類を外す

コードを傷つけますので、電源プラグをコンセントから抜き、アンテナ線などの接続コードをはずしてください。コードに傷がつくと、火災・感電の原因となることがあります。

また、テレビは重いので必ず2人以上で持ってください。

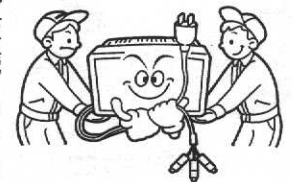

●テレビの通風孔をふさがない

通風孔をふさぐと、内部の熱が逃げませんので、火災の原因となることがあります。次のことにご注意ください。

- ・ 壁や家具などから10cm以上離す
- ・ 押し入れ、本箱など狭いところに入れない
- ・ じゅうたんや布団などの上に置かない
- ・ テーブルクロスなどを掛けない
- ・ あお向け、横倒し、逆さまにしない



●キャスター付きテレビ台に乗せる

ときは、キャスターを固定するキャスター止め(受け皿など)で動かないようにしてください。けがの原因となることがあります。



●アンテナ工事は販売店に依頼する技術と経験が必要ですので、販売店に依頼してください。

・ 倒れても電線に触れない場所に設置するよう依頼してください。感電の原因となることがあります。

・ BS、CS放送用アンテナは、風の影響を受けやすいので、しっかり取り付けるよう依頼してください。





# ⚠️ 注意

## 使用するときの注意

### ●テレビに乗らない

倒れたり、こわれたりしてけがの原因となることがあります。特に小さいお子様のいるご家庭では注意してください。



### ●カセットテープの挿入口から手や物を入れない (ビデオ内蔵テレビの場合)

内部の機構で手が挟まれます。特に小さいお子様のいるご家庭では注意してください。



### ●長期間テレビを使用しないときは、電源プラグを抜く

安全のため電源プラグをコンセントから抜いてください。

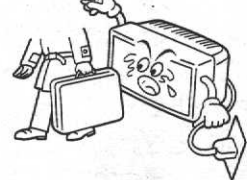

### ●レーザー光源をのぞきこまない (ビデオ CD 内蔵テレビの場合)

レーザー光が目にあたると視力障害を起す原因となることがあります。



### ●5年に一度はテレビ内部の掃除を販売店に依頼する

テレビの内部にホコリがたまったらそのまま使用すると、火災や故障の原因となることがあります。



### ●お手入れをするときは電源コードを抜く

安全のため電源プラグをコンセントから抜いてください。感電の原因となることがあります。



### ●電源コードは電源プラグを持って抜く

電源コードを引っ張ると、コードに傷がつき、火災・感電の原因となることがあります。



また、濡れた手で電源プラグを抜き差ししないでください。感電の原因となることがあります。



### ●乾電池の使い方に注意する

電池は間違った使い方をすると、破裂したり液がもれて、火災・けが・故障・周囲の汚損の原因となることがあります。次のことにご注意ください。



- ・新しい電池と古い電池を混ぜて使わない
- ・種類の違う電池を混ぜて使わない
- ・電池ケースのプラス (+) とマイナス (-) の表示どおりに入れる
- ・指定された電池以外は使わない



## お手入れのしかた

### ●キャビネットやブラウン管面の汚れは

柔らかい布で軽くふき取ってください。汚れがひどいときは、水でうすめた中性洗剤にひたした布をよく絞ってふき取り、乾いた布でからぶきしてください。



### ●キャビネットが変質したり、塗料がはげることがありますので、次のことに注意してください。

- ・シンナーやベンジンでふかない
- ・殺虫剤など揮発性のものをかけない
- ・ゴムやビニール製品などを長時間接触させたままにしない



# その他のご注意

## 録画するときのご注意

### 著作権について

テレビ放送や録画物などから録画したものは、個人として楽しむなどのほかは、著作権法上、権利者に無断で使用できません。

### 大切な録画の前に試し撮りをする

大切な録画の場合は、必ず事前に試し撮りをし、正常に録画・録音や再生ができるか確かめてください。

### 補償について

万一、本機およびビデオカセットテープ等の不具合により、正常に録画・録音や再生ができなかった場合の補償についてはご容赦ください。

## つゆつき（結露）のご注意

### つゆつきとは

冷たいコップに水などを入れるとコップに水滴がつきます。この現象をつゆつきといいます。

### つゆつきが起ると

ビデオ部が動作しなかったり、内部の機械やテープを傷めたりすることがあります。

### つゆつきはこんなときに起こります

(ビデオカセットも同じです。)

- 寒いところから暖かい部屋に移動したとき。
- 部屋を暖房した直後。
- エアコンなどの冷風が直接当たっている場合。
- 湯気や湿気が多い場合。

### つゆつきを防ぐには

- 部屋の湿度になじむまで1時間くらい待ってからビデオ部を使う。その間もテレビを見ることはできます。
- 部屋を換気して湿気を少なくする。

## ビデオカセットについて

ビデオカセットは**SVHS**、**VHS**タイプをお使いください。(ただし、**SVHS**録画はできません。)

- 録画済みのテープに新しく録画するときは、前に録画されたものは自動的に消えます。
- カセットは裏返しでは使えません。

### じょうずな取り扱いかた

- カセットケースに入れて、立てて保管する。
- 落としたり衝撃を与えたりしない。
- 保管するときはテープを巻き戻しておく。
- 落としたり衝撃を与えたりしない。
- 保管するときはテープを巻き戻しておく。
- テープを走行させないで、カセットを何度も出し入れしない。

### 次のような場所には保管しない

- 直射日光が当たるところ、熱機器の近く。
- 湿気、湯気、油煙、ほこり、振動の多いところ。
- 磁石やスピーカーの近くなど磁気のあるところ。

## リモコンの取り扱いについて

(故障の原因となりますので、次のことに注意してください。)

- 落としたり、衝撃を与えないでください。
- 水をかけたり、ぬれているものの上に置かないでください。
- 直射日光が当たるところ、暖房機器のそばの温度が高いところには置かないでください。
- リモコンに電池を入れる場合は、ショートを防ぐため、必ず電池の-(マイナス)側を先に入れてください。

## ビデオをきれいな画面でご覧いただくために

### 1 トラッキング調節

テープの再生時にトラッキング(ヘッドが正確に記録信号をなぞること)がズれていると、きれいな映像が再現できません。本機は、このずれを自動的に調節するオートトラッキング機能が搭載されていますが、次のときは手でトラッキング調節してください。

- オートトラッキング機能がうまく働かず、ちらつきが止まらないとき。
- 静止画を再生中に画面が上下に揺れて見にくいとき。

#### トラッキング調節の方法

- 1 再生中、本体のチャンネル+と-ボタンを同時に押す。
- 2 本体のチャンネル+あるいは-ボタンを押して、ちらつき(または上下の揺れ)を減らす。  
ビデオカセットを取り出すと、手動トラッキングは解除されます。

### 2 ビデオヘッドのクリーニング

長い間使っていると、内部の機構(ビデオヘッドなど)が汚れ、きれいな映像にならないことがあります。このような場合は、クリーニングカセット(TCL-2B:別売)で掃除してみてください。

#### クリーニングカセットで掃除しても良くならないとき

故障や他の原因があるかもしれませんので、点検を依頼してください。



汚れはじめ



かなり汚れている

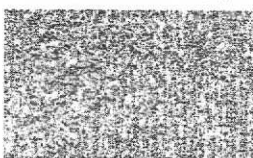

ビデオヘッドの目づまり状態

# 目次

## お使いになる前に

各部の名称 .....	8
本体 .....	8
リモコン .....	9
テレビやビデオを見る前に .....	10
テレビを見る/Watching TV .....	11
ビデオを見る/Watching a Video .....	12
番組を録画する/Recording .....	13

ふだんは、ここだけで使えます!

## テレビを見る

映像を調節する .....	14
画面の明るさを自動的に調節する .....	14
映画に適した映像にする .....	14
映像を調節する .....	15
おはようタイマーで目覚める .....	16
おはようタイマーを設定する .....	16
テレビを消し忘れないために .....	17
タイマーを使って電源を切る .....	17
自動的に電源が切れるようにする .....	17

## ビデオを見る/録画する

ビデオのいろいろな再生/操作 .....	18
繰り返し再生する .....	18
再生中にCMを飛ばす .....	18
番組の頭出しをする .....	19
テープを巻き戻したあとで取り出す .....	19
録画を予約する(タイマー録画) .....	20
来週イッパツ予約で録画予約する .....	20
Gコードで録画予約する .....	21
時刻とチャンネル番号を指定して録画予約する .....	22
録画予約の登録内容を確認する .....	23
録画予約を変更する/取り消す .....	23
テープをダビングする .....	24

## 設置と準備

VHF、UHFアンテナをつなぐ .....	25
受信チャンネルを設定する .....	26
地域の放送局を一括して設定する .....	30
放送局をひとつずつ設定する .....	31
CATVを見る .....	33
CATVチャンネルを直接選べるようにする .....	33
放送局をひとつずつ設定する .....	34
時計を合わせる .....	35

## 故障かな?/保証とアフターサービス

故障かな?と思ったらまず確かめて .....	36
保証とアフターサービス .....	38
仕 様 .....	裏表紙

お使いになる前に

ふだんの操作

テレビを見る

ビデオを見る  
録画する

設置と準備

保証とアフターサービス  
故障かな?



# 各部の名称

## 本体

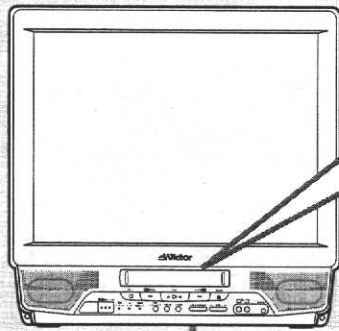

### ビデオ操作部

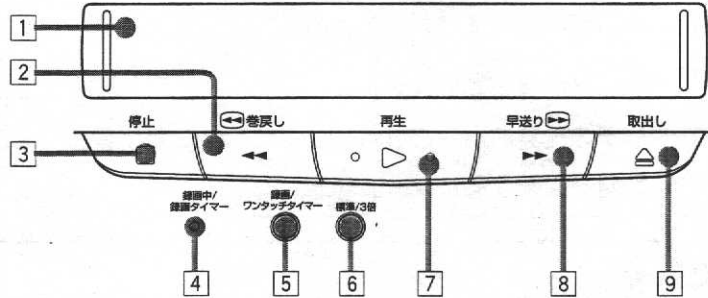

- |  |   |
|--|---|
| <p><b>1</b> ビデオカセット挿入部 (●P.12)<br/>ビデオカセットを入れます。</p> <p><b>2</b> 巻戻し(◀)ボタン(●P.12)<br/>停止中は、テープを巻き戻します。<br/>再生中は、映像を見ながら巻き戻しができます。</p> <p><b>3</b> 停止(□)ボタン(●P.12)<br/>テープを停止します。</p> <p><b>4</b> 録画中/録画タイマーランプ (●P.13,20)<br/>録画中は、赤く点灯します。<br/>タイマー録画待機中は、緑色に点灯します。</p> | <p><b>5</b> 録画/ワンタッチタイマーボタン(●P.13)<br/>一度押しと、録画が始まります。<br/>その後押すたびに、録画時間を30分単位で240分(4時間)まで指定できます。</p> <p><b>6</b> 標準/3倍ボタン(●P.13)<br/>録画するときのテープスピードを選びます。</p> <p><b>7</b> 再生(▶)ボタン(●P.12)<br/>テープを再生します。</p> <p><b>8</b> 早送り(▶▶)ボタン(●P.12)<br/>停止中は、テープを早送りします。<br/>再生中は、映像を見ながら早送りができます。</p> <p><b>9</b> 取出し(△)ボタン(●P.12)<br/>テープを取り出します。</p> |
|--|---|

### テレビ操作部

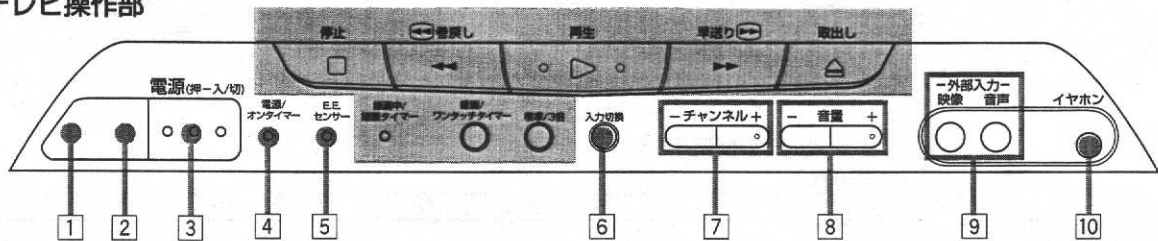

- |  |   |
|--|---|
| <p><b>1</b> リモコン受光部<br/>リモコンで操作するときは、リモコンをここに向けます。</p> <p><b>2</b> E.E.センサー(●P.14)<br/>E.E.センサーが「入」のときに、周囲の明るさを感知する部分です。</p> <p><b>3</b> 電源スイッチ(●P.11)<br/>電源を入/切します。</p> <p><b>4</b> 電源/オンタイマーランプ(●P.11,16)<br/>本体の電源が入っているときは赤く点灯します。<br/>おはようタイマーが「入」のときは緑色に点灯します。</p> <p><b>5</b> E.E.センサーランプ(●P.14)<br/>E.E.センサーが「入」のときに緑色に点灯します。</p> | <p><b>6</b> 入力切換ボタン(●P.24)<br/>外部入力端子につないだビデオムービーなどの映像と音声を楽しむときに、入力を切り換えます。もう一度押しと、入力はテレビに戻ります。</p> <p><b>7</b> チャンネル+/−ボタン(●P.11)<br/>チャンネルを変えます。</p> <p><b>8</b> 音量+/−ボタン(●P.11)<br/>音量を調節します。</p> <p><b>9</b> 外部入力(映像/音声)端子(●P.24)<br/>ビデオムービーなどをつなぎます。</p> <p><b>10</b> イヤホン端子(●P.11)<br/>イヤホンをつなぎます。イヤホンをつなぐとスピーカーから音が聞こえなくなります。</p> |
|--|---|



# リモコン

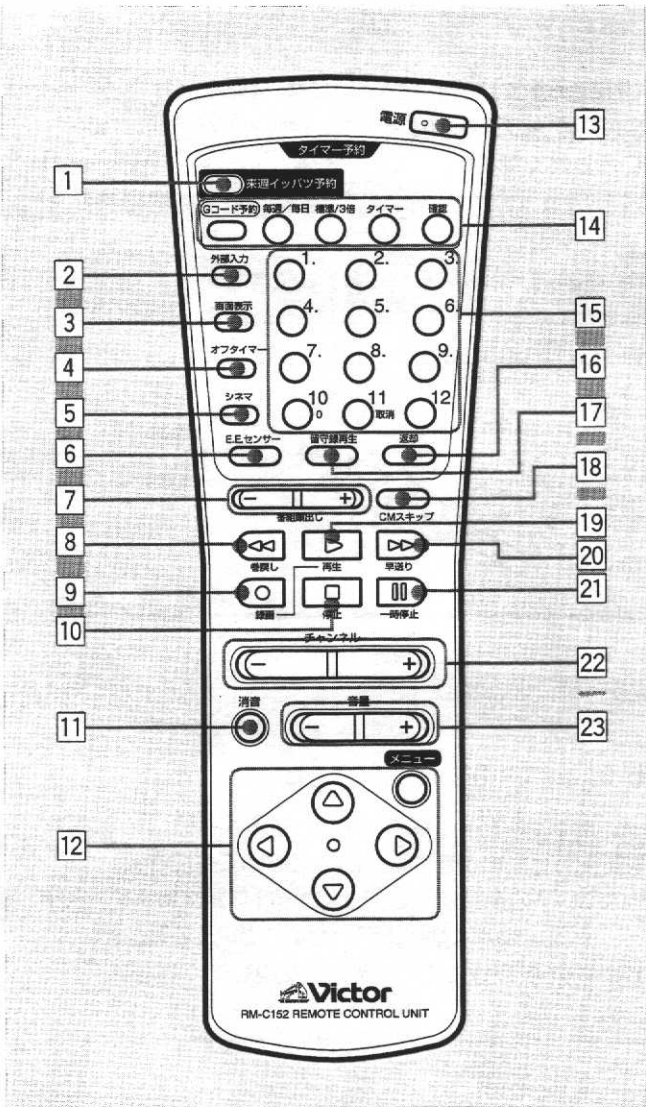

- 9 録画(○)ボタン(●P.13)  
再生(▷)ボタンと同時に押し、録画を始めます。
- 10 停止(□)ボタン(●P.12)  
テープを停止します。
- 11 消音ボタン(●P.11)  
音を消します。
- 12 メニュー操作ボタン  
メニューを使って各種の調節・設定をするときに使います。
- 13 電源ボタン(●P.11)  
電源を入/切します。
- 14 タイマー録画ボタン(●P.20)  
録画を予約するときに使います。
- 15 チャンネルボタン(●P.11)  
チャンネルを選ぶときに使います。
- 16 返却ボタン(●P.19)  
テープを巻き戻してから、取り出します。
- 17 留守録再生ボタン(●P.19)  
タイマー録画した先頭番組の頭出しをします。
- 18 CMスキップボタン(●P.18)  
停止中または再生中にテープを30秒間早送りします。繰り返し押しすと、最大2分間まで早送りができます。
- 19 再生(▷)ボタン(●P.12)  
テープを再生します。
- 20 早送り(▷▷)ボタン(●P.12)  
停止中は、テープを早送りします。  
再生中は、映像を確認しながら早送りができます。
- 21 一時停止(⏸)ボタン(●P.12)  
再生中や録画中に、一時停止ができます。
- 22 チャンネル+/-ボタン(●P.11)  
チャンネルを変えるときに使います。
- 23 音量+/-ボタン(●P.11)  
音量を調節します。

- 1 来週イッパツ予約ボタン(●P.20)  
今、見ている番組の次週の録画予約をします。
- 2 外部入力ボタン(●P.24)  
外部入力端子につながれたビデオムービーなどの映像を画面に表示します。
- 3 画面表示ボタン(●P.11)  
チャンネル番号やビデオ操作の情報などを画面に表示します。
- 4 オフタイマーボタン(●P.17)  
電源を一定時間後に自動的に切ります。
- 5 シネマボタン(●P.14)  
映画番組や映画ソフトを見るのに適した映像にします。
- 6 E.E.センサーボタン(●P.14)  
部屋の明るさに合わせて、画面の明るさを自動的に調節します。
- 7 番組頭出し+/-ボタン(●P.19)  
録画した番組の頭出しをします。
- 8 巻戻し(◀◀)ボタン(●P.12)  
停止中は、テープを巻き戻します。  
再生中は、映像を確認しながら巻き戻しができます。

## メニューの基本操作

1. メニューボタンを押して、メニュー画面を表示する



メニュー	
ピクチャー	00
明るさ	00
色のこさ	00
色あい	00
画質	00
▽△で移動 ◀▶で調整 メニューで終了	

2. ▽または△ボタンを押して、設定したいメニューの項目を選ぶ
3. ◀または▶ボタンを押して、設定を変える
4. メニューボタンを押して、メニュー操作を終了する

詳しくは、それぞれの調節や設定の説明のあるページをご覧ください。

# テレビやビデオを見る前に

次の準備はお済みですか？ まだでしたら、参照ページをご覧になり準備を済ませてください。

## 1 付属品を確認する

万一不足しているものがあれば、販売店にご連絡ください。



リモコン



単3電池2本  
(動作確認用)



局名シール

## 2 アンテナをつなぐ

- VHF、UHFアンテナをつなぐには (●P.25)
- CATVケーブルをつなぐには (●CATV各社にお問い合わせください。)

## 3 電源プラグを差し込む

電源プラグを壁のコンセント(交流100V)に差し込みます。

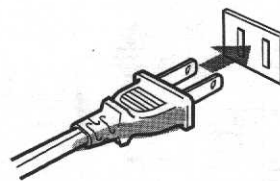

## 4 リモコンに電池を入れる

単3(R6)乾電池を2本入れます。ショートを防ぐため、必ず電池の●(マイナス)側を先に入れてください。

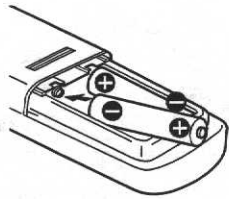
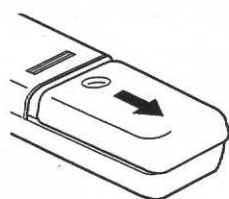

- 電池に表示されている注意事項をお読みください。
- 長期間使用しないときは取り出しておいてください。
- 電池はふつうの使いかたで、6か月から1年間使えます。ただし、付属の電池は動作確認用ですので短くなる場合があります。操作しにくくなったら交換してください。

## 5 受信チャンネルを設定する

- 地域の放送局を一括して設定するには (●P.30)
- CATVを見るには (●P.33)
- 放送局をひとつずつ設定するには (●P.31)

## 6 時計を合わせる

タイマー録画やおはようタイマーなどを使うためには、時計を正しく設定しておく必要があります。(●P.35)

# テレビを見る

この取扱説明書では、リモコンを使っての操作を説明しています。  
テレビ本体にある同じ名前やマークのボタンでもリモコンと同じように操作できます。

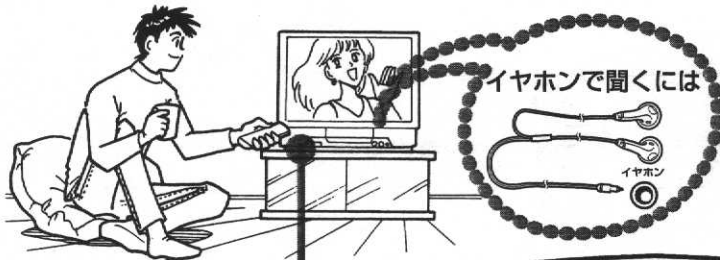

### 電源を切るには

電源

● 次に電源を入れるときには、リモコンの電源ボタンで入れます。

### 1 電源を入れる

電源/オンタイマーランプが赤く点灯します。

### 3 チャンネルを選ぶ

### 2 音量を調節する

### 順番にチャンネルを選ぶには

### 画面にいろいろな情報を表示するには

チャンネル番号やテープカウンターなどの情報が表示されます。

### 急いで音を消すには

消音

もう一度押すと、元の音量に戻ります。

押すたびに、画面表示が次のように切り換わります。

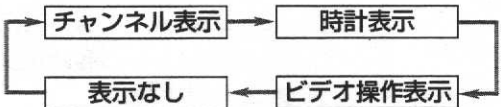

- 外部入力のあるときは、チャンネル番号ではなく、「外部」と表示されます。
- 放送されていないチャンネルを選んだときは、画面表示は消えません。
- ビデオカセットが入っていないときは、ビデオ操作の情報は表示されません。
- ビデオカセットを入れると、テープカウンターは「0:00:00」に戻ります。

お使いになる前に

ふだんの操作

テレビを見る  
テレビやビデオを見る前に

英語は外国人のための説明です。

- ### Watching TV
1. Press 電源 on the TV to turn on the TV.
  2. Press 音量+/- to adjust the volume.
  3. Press a Channel button to select a channel.



ふだんは、ここだけで使えます!

# ビデオを見る

●ビデオカセットはS-VHS、VHSタイプをお使いください。

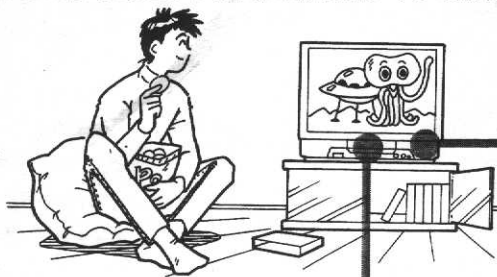

## 1 ビデオカセットを入れる



- テープの見える面を上にして入れ、中央部を押します。
- つめの折れたビデオカセットを入れたときは、自動的に再生が始まります。

## 2 再生を始める



画面がビデオの映像に切り換わります。

## ビデオカセットを取り出すには



- 録画中/録画タイマーランプが緑色に点灯しているときは、タイマーボタンを押して録画タイマーを解除してから、取出し(△)ボタンを押します。

## 再生をやめるには



画面が元の映像に戻ります。

## S-VHS録画したテープを見る

本機は、S-VHS簡易再生機能(SQPB)付きです。

S-VHSで録画されたテープを簡易的に見ることができます。

- S-VHS本来の高解像度、高画質は得られません。
- 本機では、S-VHS録画はできません。
- 画面にノイズや乱れが出ることがあります。

(SQPB: S-VHS QUASI PLAY BACKの略称)

### 静止画を見るには



- ふたたび再生を始めるときは、再生(▷)ボタンを押します。

### 早送りするには



- 再生中は、映像を確認しながら早送りができます。(早送り再生)

### 巻き戻すには



- 再生中は、映像を確認しながら巻き戻しができます。(巻き戻し再生)



- 再生中にノイズで見づらいときや静止画が上下に揺れるときは、トラッキングを調節してください。(←P.6)
- 再生中にノイズが多く出るときは、ヘッドの汚れが考えられます。このようなときは、市販のクリーニングカセットで掃除してみてください。(←P.6)
- 早送り再生、巻き戻し再生、静止画のときにノイズが出ることがあります。これは、再生の早さを変えているために出るもので、故障ではありません。
- 早送り再生、巻き戻し再生中は音声は聞こえません。

英語は外国人のための説明です。

### Watching a Video

1. Insert a video cassette.  
Use only a VHS video tape.
2. Press 再生(▷) to start playback.

To stop playback, press 停止(□).

To eject the video cassette, press 取出し(△).

To rewind the tape, press 巻き戻し(◀◀).

To fast forward the tape, press 早送り(▶▶).



# 番組を録画する

●ビデオカセットはVHSタイプをお使いください。SVHSタイプでは録画できません。



## 1 ビデオカセットを入れる

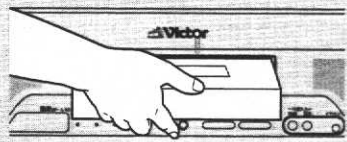

●テープの見える面を上にして入れ、中央部を押します。

## 2 録画するチャンネルを選ぶ

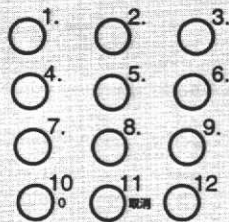

## 3 録画スピードを選ぶ

標準/3倍



●「3倍」を選ぶと録画時間は長くなりますが、画質が劣下します。

## 4 録画を始める



同時に押す。

録画中／録画タイマーランプが赤く点灯し、録画が始まります。

●本体で操作するときには録画／ワンタッチタイマーボタンを押します。繰り返し押しすと、録画時間を簡単に指定できます。(ワンタッチタイマー)

●録画中にチャンネルボタンを押すと、別のチャンネルの番組をご覧になれます。(裏録)

## 録画をやめるには



## 録画時間を指定するには(ワンタッチタイマー)

(リモコンではできません)

録画中に、繰り返し押しすと、録画時間を指定できます。

(録画中／録画タイマーランプは赤く点灯し続けます。)

録画/  
ワンタッチタイマー



●ワンタッチタイマーを解除しても、録画は中止されません。

## 録画を一時停止するには



●ふたたび録画を始めるときは再生(▶)ボタンを押します。

英語は外国人のための説明です。

### Recording

1. Insert a video cassette.
2. Press a **Channel button** to select a program you want to record.
3. Press **標準/3倍** to select the tape speed.
4. Press **再生(▶)** and **録画(○)** at the same time to start recording.

To set the recording time, press **録画/ワンタッチタイマー** on the front panel repeatedly.  
(This is possible only on the front panel.)

To stop recording, press **停止(□)**.

ふだんの操作

番組を録画する  
ビデオを見る

# 映像を調節する

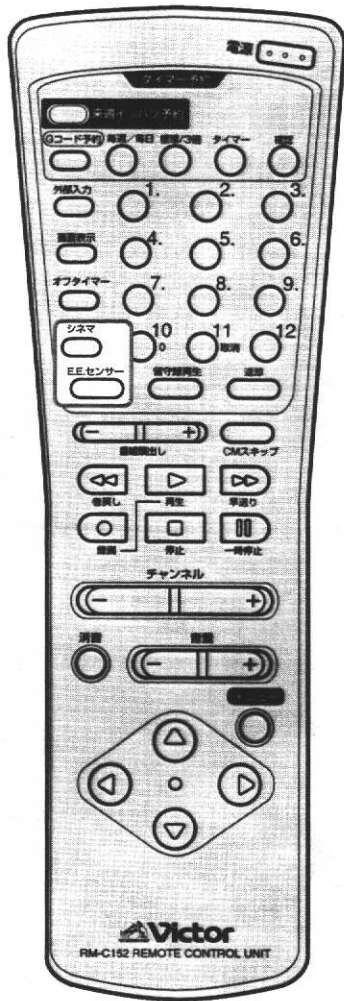

## 画面の明るさを自動的に調節する

E.E.センサー

E.E.\*センサーを「入」にしておくと、明るい部屋ではハッキリ、暗い部屋ではしっとりと、部屋の明るさが変わるたびに画面の明るさが変化します。目にやさしく、節電にもなります。  
\* 「E.E.」とは、Ecology&Economy(目にやさしい省電力)とElectronic Eye(電子の目)の意味です。

### 1 押す

E.E.センサー



押すたびに、次のようになります。

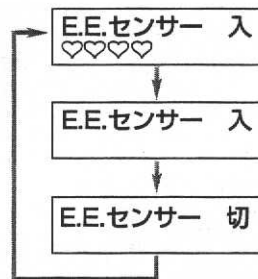

画面の明るさが変わると、明るさのレベルが表示されます。

E.E.センサーを「入」にすると本体前面のE.E.センサーランプが緑色に点灯します。

## 映画に適した映像にする

シネマ

映画番組や映画ソフトを見るときに、しっとりとした映像、目にやさしい明るさになります。

### 1 押す

シネマ

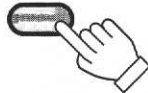

押すたびに、「入」「切」が切り換わります。



「シネマ」が「入」のときは、E.E.センサーは動きません。

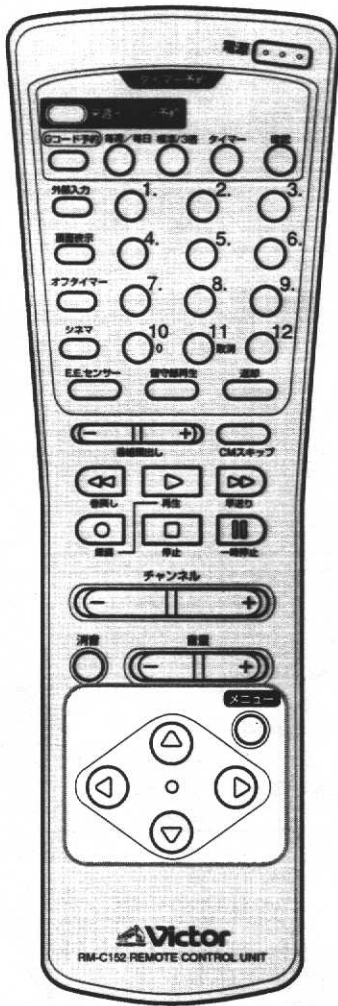

## 映像を調節する

お好みの映像に調節したいときに行います。

### 1 メニュー画面を表示する

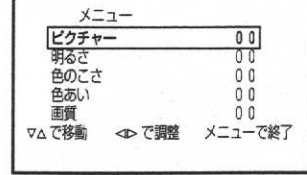

### 2 映像の調節したい項目を選ぶ

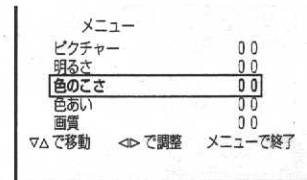
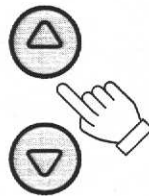

### 3 設定を変更する

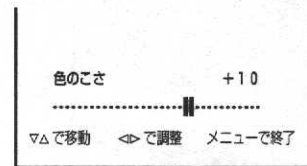
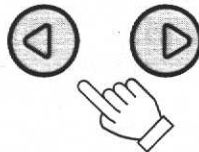

他の項目も調節するときは、△または▽ボタンを押してから手順2と3を繰り返します。

### 4 調節を終了する



映像の調節を標準に戻すには手順2で標準/3倍ボタンを押します。映像の設定値がすべて標準に戻ります。

#### 映像設定「シネマ」について

シネマの映像設定をもう少し自分用にアレンジしたいときには、「シネマ」を「入」にしてから、メニューで映像調節を行ってください。

シネマとして映像設定値が記憶されます。

映像の設定			
項目	◀ ボタンを押すと	▶ ボタンを押すと	調節の目安
ピクチャー	淡くなる	濃くなる	部屋の明るさに合わせて、見やすい映像の明るさや濃さに
明るさ	暗くなる	明るくなる	見やすい明るさに
色のこさ	淡くなる	濃くなる	見やすい色の濃さに
色あい	赤っぽくなる	緑っぽくなる	自然な肌色になるように
画質	柔らかい感じになる	くっきりする	お好みの鮮明さに

映像を調節する

# おはようタイマーで目覚める

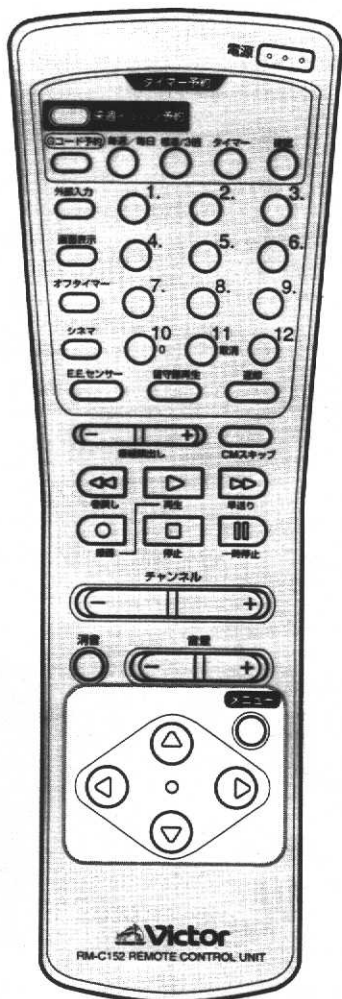

## おはようタイマーを設定する

おはようタイマー

設定した時刻になると、テレビの電源が入ります。目覚ましとしてお使いください。

**お願い**

おはようタイマーを使う前に、必ず時計を設定してください。(P.35)  
時計が設定されていないと、おはようタイマーは使えません。

### 1 メニュー画面を表示する



メニュー	
ピクチャー	00
明るさ	00
色のこさ	00
色あい	00
画質	00
▽△で移動 ◀▶で調整 メニューで終了	

### 2 「おはようタイマー」画面を表示する

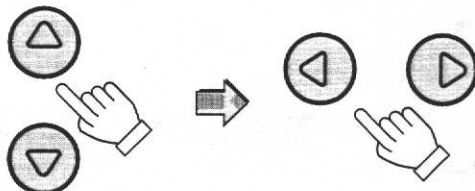

おはようタイマー	
時刻	午前 0時00分
チャンネル	1
おはようタイマー	切
▽△で移動 ◀▶で変更 メニューで終了	

「おはようタイマー」を選ぶ。

「おはようタイマー」画面を表示する。

### 3 設定を変更する

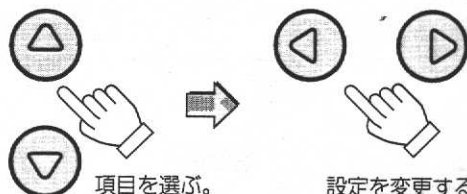

おはようタイマー	
時刻	午前 7時30分
チャンネル	8
おはようタイマー	入
▽△で移動 ◀▶で変更 メニューで終了	

項目を選ぶ。

設定を変更する

#### 設定値について

- 時刻:** テレビの電源を入れる時刻を入力します。
- チャンネル:** テレビの電源が入ったときのチャンネル(または「ビデオ再生」)を選びます。
- おはようタイマー:** 「入」: にすると、電源/オンタイマーランプが緑色に点灯し、設定した時刻になると、自動的に電源が入ります。  
「切」: にすると、時刻やチャンネルは設定されますが、おはようタイマーは働きません。

### 4 設定を終了する



時計が設定されていないときは  
手順2で次のような画面が表示されます。

時計合わせ	
日付	1996年 1月1日(月)
時刻	午前 0時00分
時計が停止しています	
▽△で移動 ◀▶で変更 メニューで終了	

時間を合わせずに、このような画面表示のままメニューを終了しても、時計は動き始めます。  
必ず正しい時刻を設定してください。



# テレビを消し忘れないために

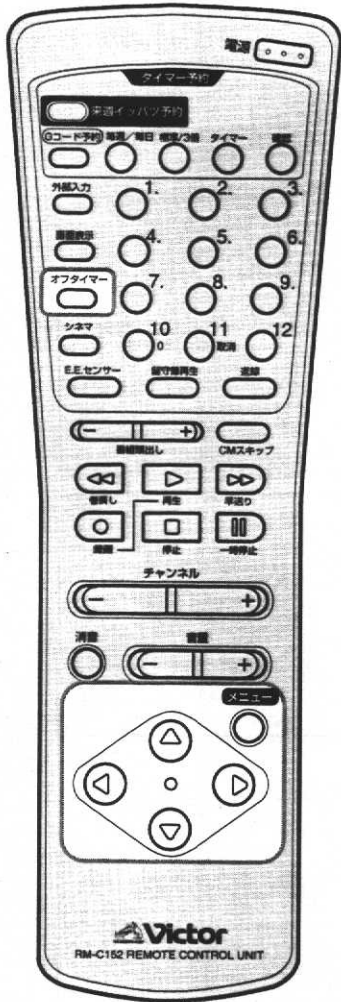

## タイマーを使って電源を切る

オフタイマー

タイマーで設定した時間が経つと自動的に電源が切れます。

オフタイマー

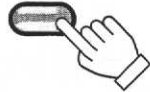

押すたびに、設定時間が変わります。

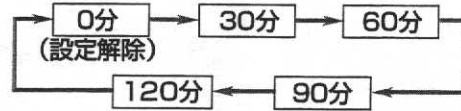

数秒後に表示は消え、時間が設定されます。

## 自動的に電源が切れるようにする

電源オートオフ

テレビを見ているうちに、つい眠ってしまった。

そんなときのために、電源を自動的に切る便利なオートオフ機能があります。

次のときに電源オートオフが働きます。

- 何も操作しない状態が3時間続いたとき。
- 深夜テレビ放送が終わったときに、無信号の状態が4分間続いたとき。

### 1 メニュー画面を表示する

メニュー



メニュー	
ピクチャー	00
明るさ	00
色のこさ	00
色あい	00
画質	00
▼▲で移動	◀▶で調整
メニューで終了	

### 2 「電源オートオフ設定」を選ぶ

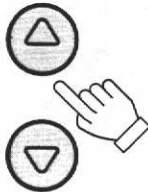

メニュー	
地域チャンネル設定	
チャンネル設定	
CATV設定	切
電源オートオフ設定	切
リピート再生	切
▼▲で移動	◀▶で選択
メニューで終了	

### 3 設定を「入」にする

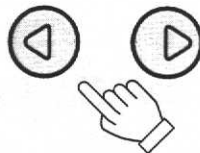

メニュー	
地域チャンネル設定	
チャンネル設定	
CATV設定	切
電源オートオフ設定	入
リピート再生	切
▼▲で移動	◀▶で選択
メニューで終了	

### 4 設定を終了する

メニュー



電源オートオフを使っていると

きは  
本機の電源が切れる約3分前から、「電源が切れます」というメッセージが表示されます。

テレビを消し忘れないために  
おはようタイマーが目覚める

# ビデオのいろいろな再生／操作

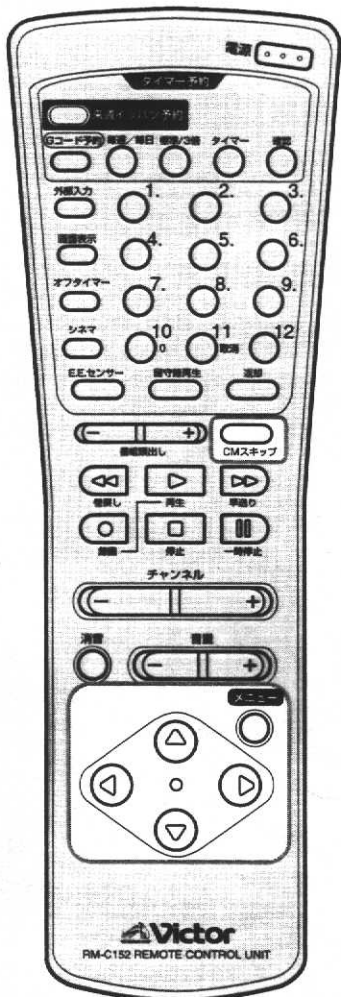

## 繰り返し再生する

リピート再生

再生が終ると、自動的にテープを巻き戻し、ふたたび再生が始まります。  
20回まで繰り返して再生されます。

### 1 停止中に メニュー画面を表示する



メニュー	
ピクチャー	00
明るさ	00
色のこさ	00
色あい	00
画質	00

▽△で移動 ◀▶で調整 メニューで終了

### 2 「リピート再生」を選ぶ

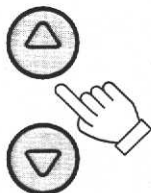

メニュー	
地域チャンネル設定	
チャンネル設定	
CATV設定	切
電源オートオフ設定	切
リピート再生	切

▽△で移動 ◀▶で選択 メニューで終了

### 3 設定を「入」にする

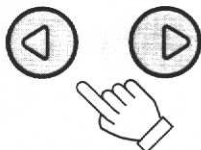

メニュー	
地域チャンネル設定	
チャンネル設定	
CATV設定	切
電源オートオフ設定	切
リピート再生	入

▽△で移動 ◀▶で選択 メニューで終了

「切」を選ぶと、リピート再生は解除されます。

### 4 設定を終了する

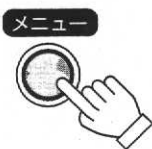

リピート再生を途中で止めるには  
停止(□)ボタンを押します。



テープの途中に無記録部分があるときは

無記録部分が約3秒以上続くと、テープの途中でも、再生を停止し、テープを巻き戻します。

タイマー録画などで番組をつなぎ撮りすると、録画スピードの変わり目で、無録画部分ができてしまいますので、ご注意ください。

## 再生中にCMを飛ばす

CMスキップ

録画した番組の途中に入っているCMを飛ばして早送りできます。

### 再生中に



一度押すと、30秒間早送りします。  
その後押すたびに、30秒単位で(120秒間まで)早送りできます。



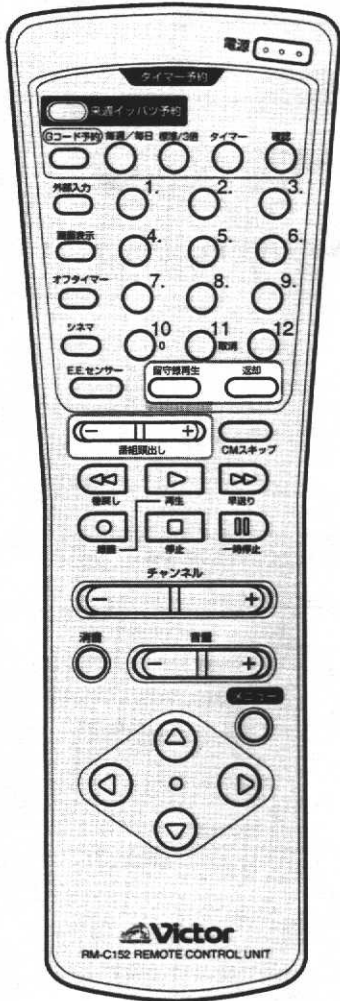

## 番組の頭出しをする

番組頭出し

録画をしたときに自動的につく頭出しマーク(VISS)を検索して、番組の頭出しができます。

### 停止中または再生中に

押すと、番組の頭出しを始めます。押すたびに、頭出しマーク(VISS)の番号が変わります。

番組頭出し		番組頭出し			
-4	-3	-2	-1	1	2
3つ前の番組	2つ前の番組	1つ前の番組	今見ている番組	1つ後の番組	2つ後の番組

頭出しが終ると、自動的に再生が始まります。

### タイマー録画が終わったあとで再生をするときは

他のビデオ操作をする前に、押します。



タイマー録画した先頭番組の頭出しができます。タイマー録画が終わったあとで、なんらかのビデオ操作をしたときは、このボタンは動きません。



#### 番組の頭出しについて

- 番組と番組の切り換わりで頭出しをしようとする、正しく頭出しができないことがあります。
- 市販のテープや他のビデオデッキで録画したテープなど、頭出しマークが記録されていないテープでは頭出しはできません。

## テープを巻き戻したあとで取り出す

返却

借りてきたレンタルビデオなどを返却するときに便利です。

### 停止中または再生中に



テープが巻き戻されたあとで、カセット挿入部より出てきます。

ビデオを見る  
録画する

ビデオのいろいろな再生/操作

# 録画を予約する(タイマー録画)

本機では次の3つの方法で録画の予約ができます。6つの番組を1か月先まで予約できます。

- 来週イッパツ予約
- Gコード<sup>1)</sup>予約
- 通常予約

**お願い** タイマー録画を使う前に、必ず時計を正しく設定してください。(●P.35)  
時計が設定されていないと、タイマー録画はできません。

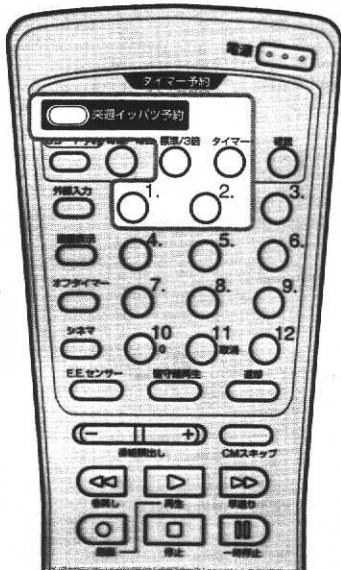

## 来週イッパツ予約で録画予約する

来週イッパツ予約

今見ている番組の続きは絶対に見逃さない…そんなときは、来週イッパツ予約が便利です。

### 1 番組を見ているときに…



手順1の設定のままでよいときは  
手順2と3を抜かして、手順4に進みます。

来週イッパツ予約  
来週のこの番組の予約をします  
午後7:00分から 30分間の予約をします  
録画スピードは3倍です  
よろしければ1を押して下さい  
別の時間にするときは2を押して下さい

### 2 時間設定を変更したいときは…



押すたびに、時間設定が変わります。希望の時間設定を選んでください。  
● 選べる時間設定は、放送時間帯によって異なります。

### 3 録画スピードを変更したいときは…



押すたびに、録画スピードの「標準」「3倍」が切り換わります。

### 4 設定を終了する



### 5 録画タイマーを始動する



タイマー録画の待機状態になり、録画中／録画タイマーランプが緑色に点灯します。  
予約した番組の始まる時間になると、自動的に録画が始まり、番組が終ると自動的に録画が終了します。



録画予約を取り消したいときは「録画予約を変更する／取り消す」(●P.23)をご覧ください。

手順5で録画中／録画タイマーランプが点滅し始めたときはビデオカセットが入っていないか、録画のできないツメの折れたビデオカセットが入っています。録画のできるビデオカセットを入れてください。

タイマー録画中の録画を止めるにはタイマーボタンを押してから、停止(□)ボタンを押します。

**1) Gコードとは…**  
ジューンスター社が開発した録画予約のための最大8桁の番号です。

タイマー録画待機中やタイマー録画中は…

- チャンネルボタンを押すと、別のチャンネルの番組をご覧になれます。(裏録)
- タイマーボタンと確認ボタン以外のビデオ操作ボタンは動きません。タイマー録画待機中(録画中／録画タイマーランプが緑色に点灯)に、ビデオを使いたいときは、タイマーボタンを押し、タイマー録画を解除します。操作し終わったあとは、もう一度タイマーボタンを押し、録画タイマーを作動させてください。タイマーボタンを押し忘れると、タイマー録画はできません。

タイマー録画が終わったあとで再生をするときは

他のビデオ操作をする前に、留守録再生ボタンを押します。タイマー録画した先頭番組の頭出しができます。タイマー録画が終わったあとで、なんらかのビデオ操作をしたときは、このボタンは動きません。



# Gコードで録画予約する

Gコード予約

新聞や雑誌などの番組表から、録画予約したい番組のGコードを調べて入力します。

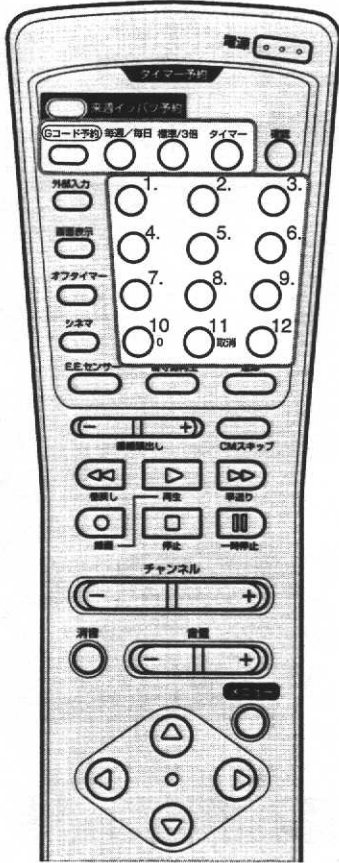

## 1 「Gコード録画予約」画面を表示する

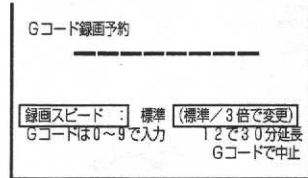

## 2 Gコードを入力する

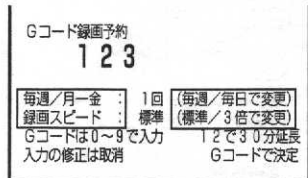
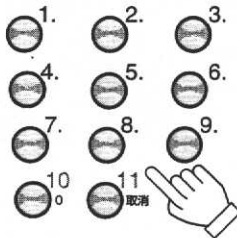

入力を間違えたときは  
取消ボタンを押します。

## 3 「毎週/月一金」(繰り返し予約)を設定する

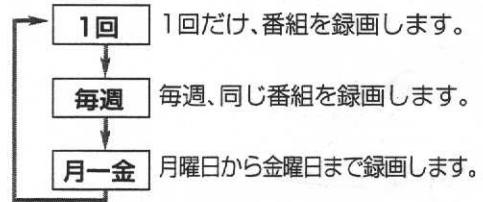

押すたびに、「毎週/月一金」の設定が次のように切り換わります。  
入力を間違えたときは、取消ボタンを押します。

## 4 録画スピードを選ぶ



押すたびに、録画スピードの「標準」「3倍」が切り換わります。

## 5 設定を終了する



予約の内容が数秒間表示されます。  
他の番組も予約するときは、手順1から5までを繰り返します。

## 6 録画タイマーを始動する



タイマー録画の待機状態になり、録画中/録画タイマーランプが緑色に点灯します。  
予約した番組の始まる時間になると、自動的に録画が始まり、番組が終ると自動的に録画が終了します。



操作の途中でGコード予約を中止するときは

Gコードを入力する前は、Gコードボタンを押します。

Gコード入力後は、取消ボタンを繰り返し押し、Gコードを消してから、Gコードボタンを押します。

手順6で録画中/録画タイマーランプが点滅し始めたときはビデオカセットが入っていないか、録画のできないツメの折れたビデオカセットが入っています。録画のできるビデオカセットを入れてください。

タイマー録画中の録画を止めるには

タイマーボタンを押してから、停止(□)ボタンを押します。

野球放送などで延長が予測されるときは

手順2の画面表示中に12ボタンを繰り返し押し、最大で60分まで録画時間を延長して設定できます。

リモコンを見る  
録画する

録画を予約する(タイマー録画)

# 録画を予約する(タイマー録画)(つづき)

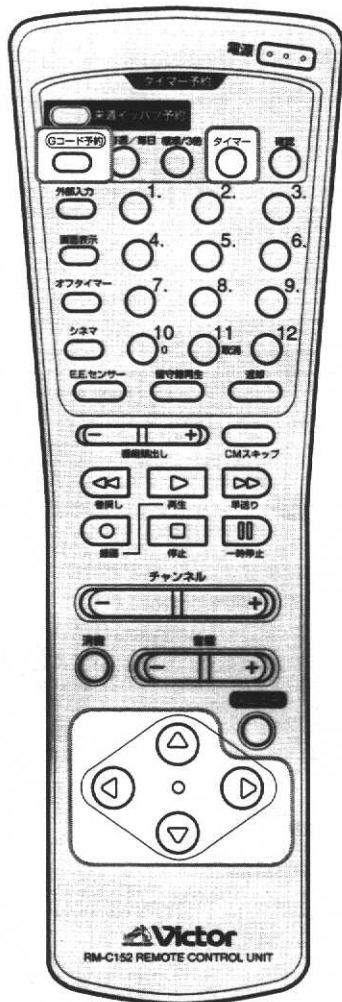

操作の途中で録画予約を中止するときには  
取消ボタンを押します。

手順4で録画中／録画タイマーランプが点滅し始めたときはビデオカセットが入っていないか、録画のできないツメの折れたビデオカセットが入っています。録画のできるビデオカセットを入れてください。

タイマー録画中の録画を止めるには  
タイマーボタンを押してから、停止(□)ボタンを押します。

## 時刻とチャンネル番号を指定して録画予約する 通常予約

録画したい番組の開始時刻、終了時刻、チャンネル番号などを設定して、録画を予約します。

### 1 「録画予約設定」画面を表示する



録画予約設定	本日
日付	一時一分
開始時刻	一時一分
終了時刻	標準
チャンネル	
録画スピード	

▽△で移動 ◀▶で調整 Gコードで終了

### 2 それぞれの項目を設定する

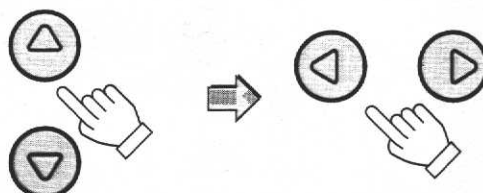

録画予約設定	12月24日
日付	午後7時00分
開始時刻	午後8時30分
終了時刻	1
チャンネル	3倍
録画スピード	

▽△で移動 ◀▶で調整 Gコードで終了

#### 1. 日付を合わせる

◀ボタンまたは▶ボタンを押すたびに、次のように日付の設定が変わります。

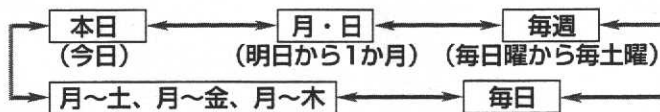

#### 2. 開始時刻と終了時刻を合わせる

◀ボタンまたは▶ボタンを押すと、現在の時刻が表示されます。開始時刻と終了時刻の「時」と「分」を設定します。

#### 3. チャンネルを選ぶ

◀ボタンまたは▶ボタンを押すたびに、チャンネル番号が変わります。

#### 4. 録画スピードを選ぶ

◀ボタンまたは▶ボタンを押すたびに、「標準」「3倍」が切り換わります。

### 3 設定を終了する



他の番組も予約するときは、手順1と2を繰り返します。

### 4 録画タイマーを始動する



タイマー録画の待機状態になり、録画中／録画タイマーランプが緑色に点灯します。予約した番組の始まる時間になると、自動的に録画が始まり、番組が終ると自動的に録画が終了します。

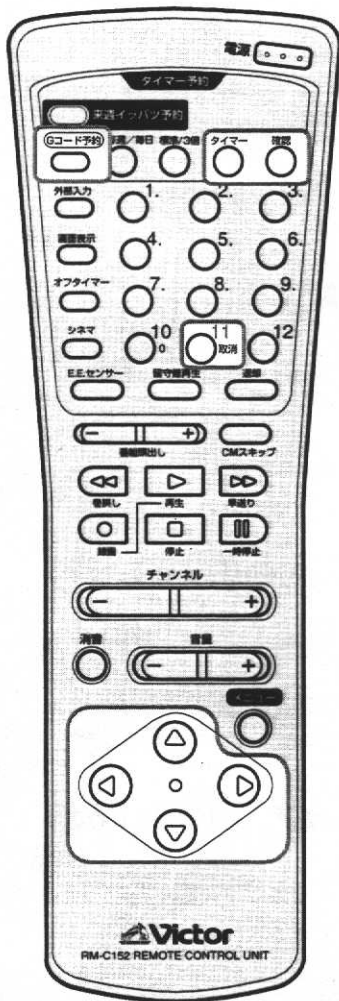

## 録画予約の登録内容を確認する

予約確認

タイマー録画待機中も確認できます。

### 録画予約確認リストを表示する



録画予約確認リストを消すには  
もう一度、確認ボタンを押します。

録画予約確認リスト 4日(木) 6時18分					
日付	開始時刻	終了時刻	CH	録画	
1.月~金	6:00~	6:30	10	3倍	
2.17日	8:00~	9:30	8	3倍	
3.24日	7:00~	8:30	1	標準	

▽△で移動 >で1の修正 確認で終了

## 録画予約を変更する/取り消す

予約変更・取消

タイマー録画待機中はタイマーボタンを押し、タイマー録画を解除します。

### 1 録画予約確認リストを表示する



録画予約確認リスト 4日(木) 6時18分					
日付	開始時刻	終了時刻	CH	録画	
1.月~金	6:00~	6:30	10	3倍	
2.17日	8:00~	9:30	8	3倍	
3.24日	7:00~	8:30	1	標準	

▽△で移動 >で1の修正 確認で終了

### 2 変更または取り消す予約を選ぶ

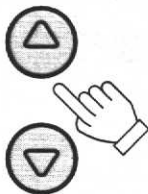

変更するには



取り消すには



変更または取り消す  
予約を選ぶ。

### 3 予約を変更するときは...

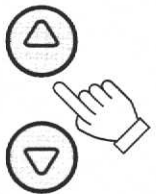

変更する項目を選ぶ。

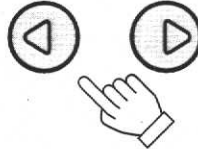

設定値を変更する

録画予約設定	
日付	12月24日
開始時刻	午後7時00分
終了時刻	午後8時30分
チャンネル	1
録画スピード	3倍

▽△で移動 <>で調整 Gコードで終了

### 4 変更・取り消しを終了する



手順3で取消ボタンを押すと  
表示中の録画予約が取り消せます。

録画予約の変更・取り消しをした  
ときは

タイマーボタンを押し、もう一度録  
画タイマーを起動してください。  
タイマーボタンを押し忘れると、タイ  
マー録画はできません。

ビデオを見る  
録画する

録画を予約する(タイマー録画)



# テープをダビングする

本機前面の外部入力端子にビデオムービーなどのビデオ機器をつないで、テープをダビングできます。  
外部機器で再生して、本機のビデオ部で録画します。

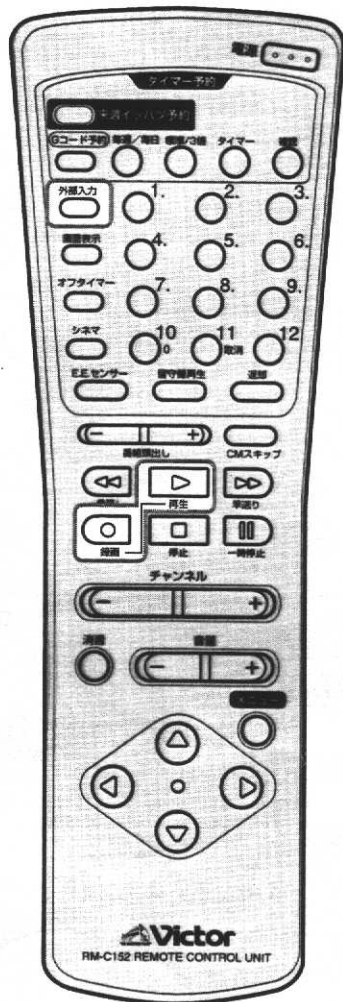

## 1 つなぐ

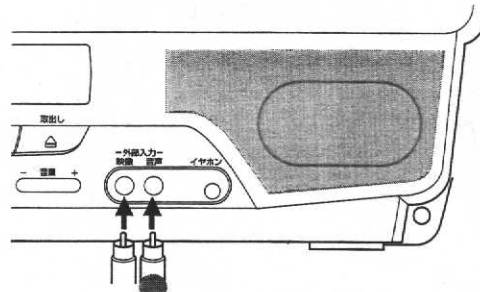

ビデオムービーなどの音声ステレオ出力  
ときは  
左の音声出力をつなぎます。

## 2 外部入力を選ぶ



テレビ本体のボタンを使って操作する  
ときは  
入力切替ボタンを押します。  
押すたびに、入力が「テレビ」「外部」に切  
り換わります。

## 3 ビデオムービーなどのビデオ機器を再生する

## 4 録画する



同時に押す。

# VHF、UHFアンテナをつなぐ

お部屋の壁面アンテナ端子の種類によって、つなぎかたが異なります。一番近い例を選んで、接続してください。

## ●壁面アンテナ端子の形とアンテナ線の種類

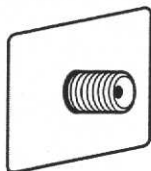

同軸ケーブル用端子

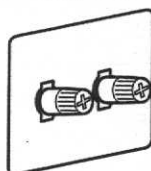

フィーダー線用端子

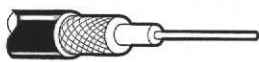

同軸ケーブル

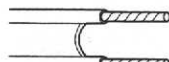

フィーダー線



F型コネクター

※壁面アンテナ端子にF型コネクターが付いているときは、そのまま本機のアンテナ端子につなぎます。



- 妨害電波の影響を避けるため、道路や電車の架線、ネオンなどから離して設置するよう依頼してください。
- アンテナは定期的に点検・交換してください。特にばい煙や潮風があるところでは、傷みやすくなります。映りが悪くなったときは、販売店にご相談ください。
- フィーダー線を使用すると、電波妨害を受けやすくなります。できるだけ同軸ケーブルをお使いください。お部屋(壁面)のアンテナ端子がフィーダー線用端子の場合は、販売店にご相談ください。



### CATV(ケーブルテレビ放送)をつなぐときは

CATVの受信はサービスの行われている地域でのみ可能です。CATVを受信するときは、使用する機器ごとにCATV各社との受信契約が必要です。また、スクランブルのかかった有料放送の視聴・録画には「アダプター」が必要になります。詳しくは、CATV各社にお問い合わせください。

## VHFとUHFが混合されているとき

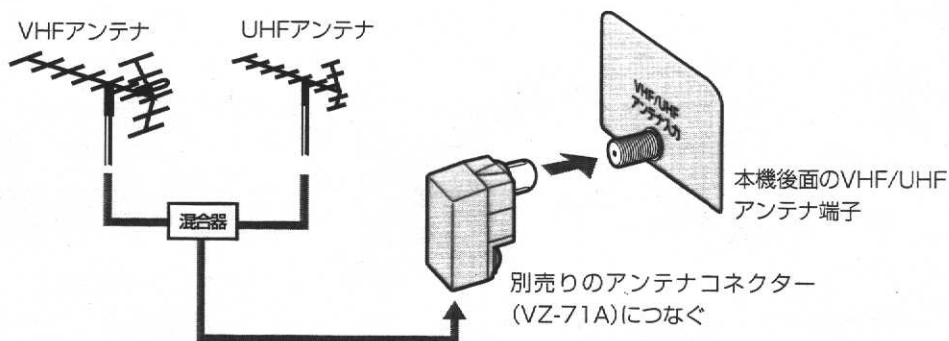

## VHFとUHFが別々になっているとき

### A VHF、UHFのどちらか一方を接続するとき

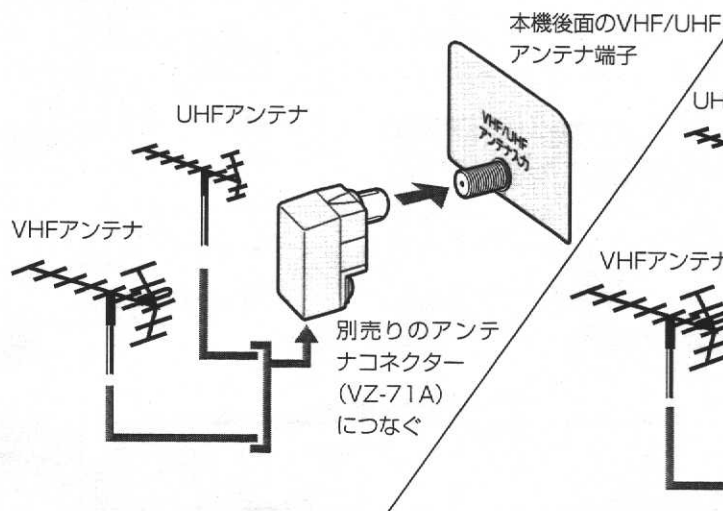

### B VHF、UHFの両方を接続するとき

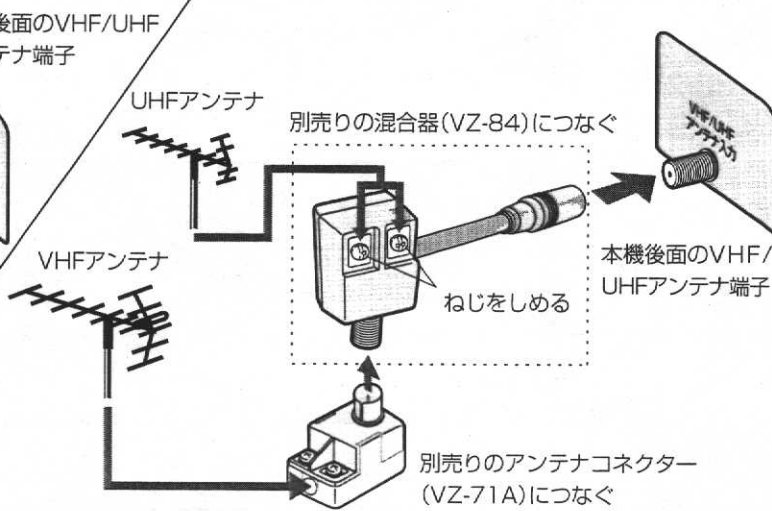

VHF、UHFアンテナをつなぐ  
テープをダビングする

ビデオを見る  
録画する

設置と準備

# 受信チャンネルを設定する

本機は工場出荷時、VHFの1~12チャンネルが映るように設定されています。UHF放送がある場合など、この設定ですべての放送局を受信できないときは、以下の操作で地域内のテレビ局を受信できるようにします。

- 1 お住まいの地域番号を探す(●P.26~29)
- 2 メニューで、地域番号を選ぶ  
「地域チャンネル設定」(●P.30)をご覧ください。
- 3 「地域チャンネル設定」が終わったら、メニューを終了する



- 「地域チャンネル設定」をすると、放送のない空きチャンネルにはチャンネルスキップが設定されます。チャンネル+/-ボタンでチャンネルを順番に変えるとき、放送されているチャンネルだけを映します。
- 受信できる放送局をひとつずつ設定する方法もあります。(「チャンネル設定」●P.31)  
P.26~29の表の中から、受信できるチャンネルの組み合わせが見つからないときは、「チャンネル設定」を行ってください。

お住まいの地域で受信できる放送局の組み合わせに、一番合った地域番号を選んでください。  
隣接する都道府県の地域番号も参考にしてください。

(1996年10月現在)

地域番号	放送局名・受信チャンネルガイドチャンネル												
	1	2	3	4	5	6	7	8	9	10	11	12	
初期設定 000	1/80	2/2	3/90	4/4	5/5	6/6	7/7	8/8	9/9	10/10	11/11	12/12	
北海道	札幌(江別) 001	北海道放送 1/1		NHK総合 3/80		札幌テレビ 5/5		北海道文化 27/27		北海道テレビ 35/35	テレビ北海道 17/17	NHK教育 12/90	
	小樽 002		NHK教育 2/90		北海道テレビ 4/35		札幌テレビ 7/5	北海道文化 26/27	北海道放送 9/1		NHK総合 11/80	テレビ北海道 24/17	
	旭川 003		NHK教育 2/90	北海道文化 37/27		北海道テレビ 39/35		札幌テレビ 7/5		NHK総合 9/80		北海道放送 11/1	テレビ北海道 33/17
	名寄 004			北海道文化 26/27	NHK総合 4/80		札幌テレビ 6/5		北海道テレビ 24/35		北海道放送 10/1		NHK教育 12/90
	稚内 005		NHK教育 30/90	北海道文化 26/27		北海道テレビ 24/35		札幌テレビ 22/5		NHK総合 28/80	北海道放送 10/1		
	室蘭 006		NHK教育 2/90	北海道文化 37/27		北海道テレビ 39/35		札幌テレビ 7/5		NHK総合 9/80		北海道放送 11/1	テレビ北海道 29/17
	苫小牧 007		NHK教育 49/90	北海道文化 53/27		北海道テレビ 61/35		札幌テレビ 57/5		NHK総合 51/80		北海道放送 55/1	テレビ北海道 47/17
	函館 008		北海道文化 27/27		NHK総合 4/80		北海道放送 6/1		北海道テレビ 35/35		NHK教育 10/90	テレビ北海道 21/17	札幌テレビ 12/5
	帯広 009		北海道文化 32/27		NHK総合 4/80		北海道放送 6/1		北海道テレビ 34/35		札幌テレビ 10/5		NHK教育 12/90
	釧路 010		NHK教育 2/90	北海道文化 41/27		北海道テレビ 39/35		札幌テレビ 7/5		NHK総合 9/80		北海道放送 11/1	
	網走 011	北海道放送 1/1		NHK総合 3/80		札幌テレビ 5/5		北海道文化 27/27		北海道テレビ 35/35			NHK教育 12/90
	北見 012		NHK教育 2/90	北海道文化 59/27		北海道テレビ 61/35		札幌テレビ 7/5		NHK総合 9/80		北海道放送 53/1	
青森	青森(弘前) 013	青森放送 1/1		NHK総合 3/80	青森朝日 34/34	NHK教育 5/90						青森テレビ 38/38	
	八戸 014		若手めんこい 29/33		青森朝日 31/34			NHK教育 7/90		NHK総合 9/80		青森放送 11/1	青森テレビ 33/38
	むつ 015				NHK総合 4/80		青森朝日 56/34		青森テレビ 58/38		青森放送 10/1		NHK教育 12/90
岩手	盛岡 016				NHK総合 4/80		若手放送 6/6		NHK教育 8/90	若手朝日 31/20	テレビ岩手 35/35		若手めんこい 33/33
	釜石 017		NHK総合 2/80				テレビ岩手 58/35		若手めんこい 60/33	若手朝日 62/20	若手放送 10/6		NHK教育 12/90
	二戸 018		若手放送 2/6			NHK総合 5/80			若手めんこい 29/33	若手朝日 61/20	テレビ岩手 37/35		NHK教育 12/90
宮城	仙台 019	東北放送 1/1		NHK総合 3/80		NHK教育 5/90		東日本放送 32/32		宮城テレビ 34/34			仙台放送 12/12
	石巻 020	東北放送 59/1		NHK総合 51/80		NHK教育 49/90		東日本放送 61/32		宮城テレビ 55/34			仙台放送 57/12
	気仙沼 021		NHK総合 2/80		東北放送 4/1		仙台放送 6/12	東日本放送 43/32		宮城テレビ 37/34	NHK教育 10/90		
秋田	秋田 022		NHK教育 2/90			秋田朝日 31/31				NHK総合 9/80		秋田放送 11/11	秋田テレビ 37/37
	大館 023				NHK総合 4/80	秋田朝日 59/31	秋田放送 6/11		NHK教育 8/90				秋田テレビ 57/37
	大曲 024		NHK教育 43/90			秋田朝日 41/31				NHK総合 45/80		秋田放送 47/11	秋田テレビ 51/37



	地域番号	放送局名・受信チャンネル		
		1	2	
都道府県名	地域名(対応都市)	放送局名		
	地域番号	放送局名 受信チャンネル/ガイドチャンネル	放送局名 受信チャンネル/ガイドチャンネル	受信チャ

地域番号	放送局名・受信チャンネル/ガイドチャンネル													
	1	2	3	4	5	6	7	8	9	10	11	12		
山形	山形 025			NHK教育 4/90		テレビ山形 36/36		NHK総合 8/80		山形放送 10/10		山形テレビ 38/38		
	鶴岡(酒田) 026	山形放送 1/10		NHK総合 3/80		NHK教育 6/90		テレビ山形 22/36				山形テレビ 39/38		
	米沢 027			NHK教育 50/90		テレビ山形 56/36		NHK総合 52/80		山形放送 54/10		山形テレビ 58/38		
福島	福島(郡山) 028		NHK教育 2/90		テレビ福島 31/31		福島中央 33/33			NHK総合 9/80	福島放送 35/35	福島テレビ 11/11		
	いわき 029		テレビ福島 62/31		NHK総合 4/80		福島中央 58/33		福島テレビ 8/11		NHK教育 10/90	福島放送 60/35		
	会津若松 030	NHK総合 1/80		NHK教育 3/90		テレビ福島 47/31		福島テレビ 6/11		福島中央 37/33		福島放送 41/35		
茨城	水戸 031	NHK総合 44/80		NHK教育 46/90		日本テレビ 42/4		TBS 40/6		フジテレビ 38/8		テレビ朝日 36/10	テレビ東京 32/12	
	日立 032	NHK総合 52/80		NHK教育 50/90		日本テレビ 54/4		TBS 56/6		フジテレビ 58/8		テレビ朝日 60/10	テレビ東京 62/12	
栃木	宇都宮 033	NHK総合 29/80		NHK教育 27/90		日本テレビ 25/4		TBS 23/6		フジテレビ 21/8		テレビ朝日 19/10	テレビ東京 17/12	
	矢板 034	NHK総合 51/80		NHK教育 49/90		日本テレビ 53/4		TBS 55/6		フジテレビ 57/8		テレビ朝日 59/10	テレビ東京 61/12	
群馬	前橋(伊勢崎・高崎) 035	NHK総合 52/80		NHK教育 50/90		日本テレビ 54/4		TBS 56/6	放送大学 40/16	フジテレビ 58/8		テレビ朝日 60/10	テレビ群馬 48/48	テレビ東京 62/12
	桐生 036	NHK総合 43/80		NHK教育 45/90		日本テレビ 39/4		TBS 37/6	放送大学 40/16	フジテレビ 35/8		テレビ朝日 33/10	テレビ群馬 41/48	テレビ東京 31/12
埼玉	浦和(三郷・越谷・狭山・草加・所沢・新座・上尾・朝霞・入間・岩槻・大宮・春日部・川口・川越) 037	NHK総合 1/80	MXテレビ 14/14	NHK教育 3/90		日本テレビ 4/4		TBS 6/6		フジテレビ 8/8		テレビ朝日 10/10	テレビ埼玉 38/38	テレビ東京 12/12
	熊谷 038	NHK総合 33/80		NHK教育 35/90		日本テレビ 25/4		TBS 23/6		フジテレビ 21/8		テレビ朝日 19/10	テレビ埼玉 28/38	テレビ東京 17/12
	秩父 039	NHK総合 51/80		NHK教育 49/90		日本テレビ 53/4		TBS 55/6		フジテレビ 57/8		テレビ朝日 59/10	テレビ埼玉 47/38	テレビ東京 61/12
千葉	千葉(我孫子・市川・市原・浦安・柏・木更津・佐倉・流山・習志野・野田・船橋・松戸・八千代) 040	NHK総合 1/80	MXテレビ 14/14	NHK教育 3/90		日本テレビ 4/4		TBS 6/6		フジテレビ 8/8		テレビ朝日 10/10	テレビ千葉 46/46	テレビ東京 12/12
	銚子 041	NHK総合 51/80		NHK教育 49/90		日本テレビ 53/4		TBS 55/6		フジテレビ 57/8		テレビ朝日 59/10	テレビ千葉 39/46	テレビ東京 61/12
東京	23区(昭島・青梅・小金井・小平・立川・調布・東久留米・東村山・日野・府中・武蔵野・三鷹) 042	NHK総合 1/80	MXテレビ 14/14	NHK教育 3/90		日本テレビ 4/4	放送大学 16/16	TBS 6/6		テレビ埼玉 38/38		テレビ朝日 42/42	テレビ千葉 46/46	テレビ東京 12/12
	八王子 043	NHK総合 51/80	MXテレビ 47/14	NHK教育 49/90		日本テレビ 53/4		TBS 55/6		フジテレビ 57/8		テレビ朝日 59/10		テレビ東京 61/12
	多摩 044	NHK総合 30/80	MXテレビ 28/14	NHK教育 32/90		日本テレビ 26/4		TBS 24/6		フジテレビ 22/8		テレビ朝日 20/10		テレビ東京 18/12
神奈川	横浜1 045	NHK総合 52/80		NHK教育 50/90		日本テレビ 54/4		TBS 56/6		フジテレビ 58/8		テレビ朝日 60/10	テレビ神奈川 48/42	テレビ東京 62/12
	横浜2(厚木・海老名・鎌倉・川崎・相模原・座間・藤沢・町田・大和・横浜) 046	NHK総合 1/80	MXテレビ 14/14	NHK教育 3/90		日本テレビ 4/4		TBS 6/6		フジテレビ 8/8		テレビ朝日 10/10	テレビ神奈川 42/42	テレビ東京 12/12
	平塚(茅ヶ崎) 047	NHK総合 33/80		NHK教育 29/90		日本テレビ 35/4		TBS 37/6		フジテレビ 39/8		テレビ朝日 41/10	テレビ神奈川 31/42	テレビ東京 43/12
	秦野 048	NHK総合 47/80		NHK教育 49/90		日本テレビ 51/4		TBS 53/6		フジテレビ 55/8		テレビ朝日 57/10	テレビ神奈川 61/42	テレビ東京 59/12
山梨	小田原 049	NHK総合 52/80		NHK教育 50/90		日本テレビ 54/4		TBS 56/6		フジテレビ 58/8		テレビ朝日 60/10	テレビ神奈川 46/42	テレビ東京 62/12
	甲府 050	NHK総合 1/80		NHK教育 3/90		山梨放送 5/5				テレビ山梨 37/37				
	長野1 051		NHK総合 44/80		長野朝日 50/20		テレビ信州 40/30		長野放送 42/38		NHK教育 46/90		信越放送 48/11	
	長野2 052		NHK総合 2/80		長野朝日 20/20		テレビ信州 30/30		長野放送 38/38		NHK教育 9/90		信越放送 11/11	
	松本 053		NHK総合 44/80		長野朝日 50/20		テレビ信州 48/30		長野放送 42/38		NHK教育 46/90		信越放送 40/11	
新潟	飯田 054			NHK教育 3/90		NHK総合 4/80		テレビ信州 42/30		信越放送 6/11		長野放送 40/38		長野朝日 44/20
	岡谷・諏訪 055					NHK総合 4/80		テレビ信州 59/30		信越放送 6/11		NHK教育 8/90	長野放送 47/38	長野朝日 61/20
新潟	新潟(長岡) 056			新潟テレビ21 21/21		テレビ新潟 29/29		新潟放送 5/5				NHK総合 8/80	新潟総合TV 35/35	NHK教育 12/90
	上越 057	NHK教育 1/90		NHK総合 3/80		テレビ新潟 27/29				新潟テレビ21 37/21		新潟総合TV 33/35	新潟放送 10/5	
富山	富山 058	北日本放送 1/1		NHK総合 3/80						富山テレビ 34/34		NHK教育 10/90		チューリップTV 32/32
	高岡 059	北日本放送 50/1		NHK総合 48/80						富山テレビ 44/34		NHK教育 46/90		チューリップTV 42/32

受信チャンネルを設定する

設置と準備

# 受信チャンネルを設定する(つづき)

	地域番号	放送局名・受信チャンネル												
		1	2	3	4	5	6	7	8	9	10	11	12	
石川	金沢(小松) 060		石川テレビ 37/37		NHK総合 4/80		北陸放送 6/6		NHK教育 8/90		テレビ金沢 33/33		北陸朝日 25/25	
	七尾 061	テレビ金沢 57/33		北陸朝日 59/25		NHK教育 5/90		石川テレビ 55/37		NHK総合 9/80		北陸放送 11/6		
福井	福井 062			NHK教育 3/90			北陸放送 6/6			NHK総合 9/80		福井放送 11/11	福井テレビ 39/39	
	敦賀 063						NHK総合 6/80		福井放送 8/11		福井テレビ 38/39		NHK教育 12/90	
岐阜	岐阜(大垣) 064	東海テレビ 1/1		NHK総合 39/80		中部日本放送 5/5		中京テレビ 35/35		NHK教育 9/90	岐阜放送 37/37	名古屋テレビ 11/11	テレビ愛知 25/25	
	高山 065		NHK教育 2/90		NHK総合 4/80		中部日本放送 6/5	中京テレビ 26/35	東海テレビ 8/1		岐阜放送 38/37		名古屋テレビ 12/11	
	中津川 066				NHK総合 4/80		名古屋テレビ 6/11	中京テレビ 26/35	中部日本放送 8/5		東海テレビ 10/1	岐阜放送 28/37	NHK教育 12/90	
静岡	静岡(清水・焼津) 067			NHK教育 2/90	静岡第1 31/31		静岡朝日 33/33		テレビ静岡 35/35		NHK総合 9/80		静岡放送 11/11	
	浜松 068		静岡第1 30/21		NHK総合 4/80		静岡放送 6/11		NHK教育 8/90		静岡朝日 28/33		テレビ静岡 34/35	
	富士(富士宮) 069		NHK教育 54/90	静岡第1 27/31		静岡朝日 29/33		テレビ静岡 39/35		NHK総合 52/80		静岡放送 41/11		
	三島・沼津 070		NHK教育 51/90	静岡第1 61/31		静岡朝日 67/33		テレビ静岡 59/35		NHK総合 53/80		静岡放送 55/11		
	島田 071	NHK総合 1/80		NHK教育 3/90		静岡放送 5/11		静岡第1 48/31				静岡朝日 50/33		テレビ静岡 58/35
	藤枝 072	NHK総合 42/80		NHK教育 44/90		静岡放送 40/11		静岡第1 24/31				静岡朝日 26/33		テレビ静岡 38/35
愛知	名古屋(金城・一宮・岡崎・春日井・刈谷・小牧・瀬戸・半田) 073		東海テレビ 1/1		NHK総合 3/80		中部日本放送 5/5	岐阜放送 37/37	中京テレビ 35/35	三重テレビ 33/33	NHK教育 9/90		名古屋テレビ 11/11	テレビ愛知 25/25
	豊橋(豊川) 074	東海テレビ 56/1		NHK総合 54/80		中部日本放送 62/5		中京テレビ 58/35		NHK教育 50/90		名古屋テレビ 60/11	テレビ愛知 52/25	
	豊田 075	東海テレビ 57/1		NHK総合 53/80		中部日本放送 55/5		中京テレビ 59/35		NHK教育 51/90		名古屋テレビ 61/11	テレビ愛知 49/25	
	津(鈴鹿・松坂・四日市) 076		東海テレビ 1/1		NHK総合 31/80		中部日本放送 5/5		中京テレビ 35/35		NHK教育 9/90	三重テレビ 33/33	名古屋テレビ 11/11	テレビ愛知 25/25
三重	伊勢 077	東海テレビ 57/1		NHK総合 53/80		中部日本放送 55/5		中京テレビ 47/35		NHK教育 49/90	三重テレビ 59/33	名古屋テレビ 61/11		
	名張 078	東海テレビ 62/1		NHK総合 52/80		中部日本放送 60/5		中京テレビ 54/35		NHK教育 50/90	三重テレビ 58/33	名古屋テレビ 56/11		
	大津 079		NHK総合 28/80		毎日放送 36/4		朝日放送 38/6	京都テレビ 34/34	関西テレビ 40/8		読売テレビ 42/10	びわ湖放送 30/30	NHK教育 46/90	
京都	彦根 080		NHK総合 52/80		毎日放送 54/4		朝日放送 58/6		関西テレビ 60/8		読売テレビ 62/10	びわ湖放送 56/30	NHK教育 50/90	
	京都(宇治) 081		NHK総合 2/80	京都テレビ 34/34	毎日放送 4/4	TV大阪 19/19	朝日放送 6/6		関西テレビ 8/8		読売テレビ 10/10		NHK教育 12/90	
	舞鶴 082		NHK総合 51/80		毎日放送 53/4	京都テレビ 57/34	朝日放送 55/6		関西テレビ 59/8		読売テレビ 61/10		NHK教育 49/90	
大阪	福知山 083		NHK総合 50/80		毎日放送 54/4	京都テレビ 56/34	朝日放送 58/6		関西テレビ 60/8		読売テレビ 62/10		NHK教育 52/90	
	大阪(池田・和泉・茨木・門真・河内長野・岸和田・堺・吹田・大東・高槻・豊中・富田林・寝屋川・羽曳野・東大阪・枚方・松原・守口・八尾) 084			NHK総合 2/80	サンテレビ 36/36	毎日放送 4/4		朝日放送 6/6		関西テレビ 8/8	TV大阪 19/19	読売テレビ 10/10		NHK教育 12/90
	神戸 085		NHK総合 28/80	サンテレビ 36/36	毎日放送 18/4		朝日放送 20/6		関西テレビ 22/8		読売テレビ 24/10	TV大阪 19/19	NHK教育 26/90	
	神戸灘 086		NHK総合 52/80	サンテレビ 62/36	毎日放送 54/4		朝日放送 56/6		関西テレビ 58/8		読売テレビ 60/10	TV大阪 19/19	NHK教育 50/90	
	川西 087		NHK総合 29/80	サンテレビ 33/36	毎日放送 35/4		朝日放送 37/6		関西テレビ 39/8		読売テレビ 41/10		NHK教育 31/90	
	三木 088		NHK総合 44/80	サンテレビ 38/36	毎日放送 34/4		朝日放送 38/6		関西テレビ 40/8		読売テレビ 42/10		NHK教育 46/90	
兵庫	姫路 089		NHK総合 50/80	サンテレビ 56/36	毎日放送 54/4		朝日放送 58/6		関西テレビ 60/8		読売テレビ 62/10		NHK教育 52/90	
	明石(加古川) 090		NHK総合 51/80	サンテレビ 55/36	毎日放送 53/4		朝日放送 57/6		関西テレビ 59/8		読売テレビ 61/10	TV大阪 19/19	NHK教育 49/90	
	奈良(橿原) 091		NHK総合 51/80	奈良テレビ 55/55	毎日放送 4/4	TV大阪 19/19	朝日放送 6/6		関西テレビ 8/8	サンテレビ 36/36	読売テレビ 10/10		NHK教育 12/90	
和歌山	五條 092		NHK総合 43/80	奈良テレビ 41/55	毎日放送 33/4		朝日放送 35/6		関西テレビ 37/8		読売テレビ 39/10		NHK教育 45/90	
	和歌山 093		NHK総合 32/80	テレビ和歌山 30/30	毎日放送 42/4		朝日放送 44/6		関西テレビ 46/8		読売テレビ 48/10		NHK教育 26/90	
鳥取	海南・田辺 094		NHK総合 50/80	テレビ和歌山 56/30	毎日放送 54/4		朝日放送 58/6		関西テレビ 60/8		読売テレビ 62/10		NHK教育 52/90	
	鳥取 095	日本海テレビ 1/1		NHK総合 3/80	NHK教育 4/90				山陰中央 24/34		山陰放送 22/10			
島根	松江 096	日本海テレビ 30/1					NHK総合 6/80		山陰中央 34/34		山陰放送 10/10		NHK教育 12/90	
	浜田 097		NHK総合 2/80	日本海テレビ 54/1		山陰放送 5/10			山陰中央 58/34	NHK教育 9/90				



	地域番号	放送局名・受信チャンネル		
		1	2	
都道府県名	地域名(対応都市) 地域番号	放送局名 受信チャンネル/ガイドチャンネル	放送局名 受信チャンネル/ガイドチャンネル	受信チャ

地域番号	放送局名・受信チャンネル/ガイドチャンネル												
	1	2	3	4	5	6	7	8	9	10	11	12	
岡山	岡山(倉敷) 098	TVせとうち 23/23		NHK教育 3/90		NHK総合 5/80	瀬戸内海放送 25/33	岡山放送 35/35		西日本放送 9/9		山陽放送 11/11	
	津山 099		NHK総合 2/80		TVせとうち 56/23		瀬戸内海放送 62/33	山陽放送 7/11		西日本放送 58/9		岡山放送 60/35	NHK教育 12/90
	笠岡 100		NHK総合 2/80		NHK教育 4/90	TVせとうち 19/23	山陽放送 6/11			西日本放送 17/9	瀬戸内海放送 21/33	岡山放送 60/35	
広島	広島 101	テレビ新広島 31/31		NHK総合 3/80	中国放送 4/4			NHK教育 7/90		広島ホームTV 35/35			広島テレビ 12/12
	福山 102	テレビ新広島 54/31		NHK教育 3/90				NHK総合 5/80	中国放送 7/4		広島ホームTV 57/35		広島テレビ 11/12
	尾道 103	NHK総合 1/80			広島ホームTV 24/35			NHK教育 7/90	テレビ新広島 26/31		中国放送 10/4		広島テレビ 12/12
	呉 104	NHK教育 1/90			広島ホームTV 24/35	広島テレビ 5/12				テレビ新広島 26/31	中国放送 9/4		NHK総合 11/80
山口	山口(徳山・防府) 105	NHK教育 1/90				山口朝日 28/28		テレビ山口 38/38		NHK総合 9/80		山口放送 11/11	
	下関 106	NHK教育 41/90		TXN九州 23/19	山口放送 4/11	山口朝日 21/28		テレビ山口 33/38		NHK総合 39/80	テレビ西日本 10/9		
	宇部 107	NHK教育 14/90				山口朝日 31/28		テレビ山口 20/38		NHK総合 16/80	テレビ西日本 10/9	山口放送 18/11	
	岩国 108	NHK教育 1/90				山口朝日 28/28		テレビ山口 22/38		NHK総合 9/80		山口放送 11/11	
徳島	徳島 109	四国放送 1/1		NHK総合 3/80	毎日放送 4/4		朝日放送 6/6		関西テレビ 8/8		読売テレビ 10/10		NHK教育 38/90
	高松 110	TVせとうち 19/23		NHK教育 39/90		NHK総合 37/80	瀬戸内海放送 33/33	岡山放送 31/35		西日本放送 41/9		山陽放送 29/11	
愛媛	丸亀 111	TVせとうち 16/23		NHK教育 40/90		NHK総合 44/80	瀬戸内海放送 42/33	岡山放送 22/35		西日本放送 20/9		山陽放送 18/11	
	松山 112		NHK教育 2/90		伊予テレビ 29/29		NHK総合 6/80		愛媛放送 37/37	愛媛朝日 25/25	南海放送 10/10	テレビ新広島 31/31	広島ホームTV 35/35
	新居浜 113		NHK総合 2/80		NHK教育 4/90		南海放送 6/10		愛媛放送 36/37	愛媛朝日 14/25		伊予テレビ 27/29	
	今治 114		NHK教育 30/90		伊予テレビ 27/29		NHK総合 32/80		愛媛放送 36/37	愛媛朝日 17/25	南海放送 34/10		
	宇和島 115	NHK教育 1/90			伊予テレビ 34/29		NHK総合 6/80		愛媛放送 32/37	愛媛朝日 16/25	南海放送 10/10		
高知	高知 116			NHK総合 4/80		NHK教育 6/90		高知放送 8/8			テレビ高知 38/38		
福岡	福岡 117	九州朝日 1/1		NHK総合 3/80	RKB毎日 4/4		NHK教育 6/90			テレビ西日本 9/9		TXN九州 19/19	福岡放送 37/37
	久留米 118	九州朝日 57/1		NHK総合 46/80	RKB毎日 48/4		NHK教育 54/90			テレビ西日本 60/9		TXN九州 14/19	福岡放送 52/37
	大牟田 119	九州朝日 58/1		NHK総合 53/80	RKB毎日 61/4		NHK教育 50/90			テレビ西日本 55/9		TXN九州 19/19	福岡放送 43/37
	北九州 120		九州朝日 2/1	TXN九州 23/19	福岡放送 35/37		NHK総合 6/80		RKB毎日 8/4		テレビ西日本 10/9		NHK教育 12/90
	行橋 121		九州朝日 57/1	TXN九州 19/19	福岡放送 43/37		NHK総合 49/80		RKB毎日 60/4		テレビ西日本 54/9		NHK教育 46/90
佐賀	佐賀 122		NHK教育 40/90	九州朝日 57/1	RKB毎日 48/4	TXN九州 14/19		さがテレビ 36/36	テレビ西日本 60/9	NHK総合 38/80		熊本放送 11/11	福岡放送 52/37
	長崎 123	NHK教育 1/90		NHK総合 3/80		長崎放送 5/5		長崎国際 25/25		長崎文化 27/27		テレビ長崎 37/37	
	佐世保 124		NHK教育 2/90		長崎国際 17/25		長崎文化 31/27		NHK総合 8/80		長崎放送 10/5		テレビ長崎 35/37
熊本	諫早 125	NHK教育 45/90		NHK総合 47/80		長崎放送 49/5		長崎国際 20/25		長崎文化 24/27		テレビ長崎 42/37	
	熊本(八代) 126		NHK教育 2/90	熊本朝日 16/16		熊本県民 22/22		テレビ熊本 34/34		NHK総合 9/80		熊本放送 11/11	
大分	大分(別府) 127			NHK総合 3/80		大分放送 5/5		テレビ大分 36/36		大分朝日 24/24			NHK教育 12/90
	中津 128			NHK総合 48/80		大分放送 51/5		テレビ大分 37/36		大分朝日 17/24			NHK教育 45/90
宮崎	宮崎(都城) 129						テレビ宮崎 35/35		NHK総合 8/80		宮崎放送 10/10		NHK教育 12/90
	延岡 130		NHK教育 2/90		NHK総合 4/80		宮崎放送 6/10		テレビ宮崎 39/35				
鹿児島	鹿児島 131	南日本放送 1/1		NHK総合 3/80		NHK教育 5/90		鹿児島放送 32/32		鹿児島テレビ 38/38		鹿児島読売 30/30	
	阿久根 132		鹿児島読売 17/30		鹿児島放送 23/32		鹿児島テレビ 35/38		NHK総合 8/80		南日本放送 10/1		NHK教育 12/90
	鹿屋 133		NHK教育 2/90		NHK総合 4/80		南日本放送 6/1		鹿児島放送 31/32		鹿児島テレビ 33/38		鹿児島読売 25/30
沖縄	那覇(沖縄) 134		NHK総合 2/80		琉球朝日 28/28			沖縄テレビ 8/8		琉球放送 10/10		NHK教育 12/90	

受信チャンネルを設定する

設置と準備



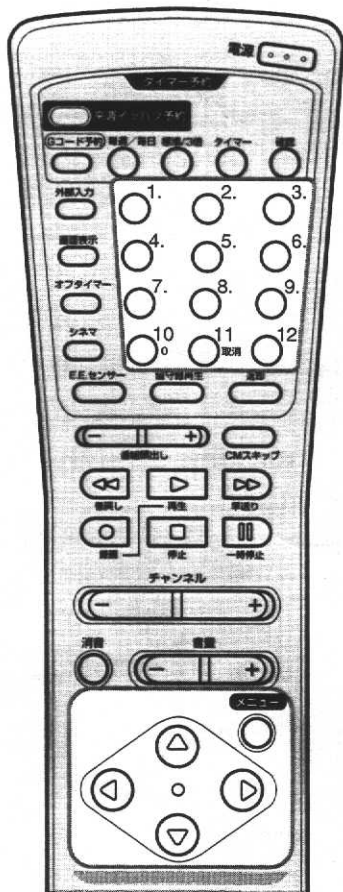

## 本機はGコードインフォに対応しています

Gコードインフォとは、「0」から始まるGコードを使って録画予約をするシステムです。録画予約の方法は、Gコード予約と同じです。

Gコードインフォのサービスが始まるまで使用できません。

Gコードインフォは、「地域チャンネル設定」を行うと自動的に設定されます。

将来、新しいネットワーク(テレビ放送網)が増えたときや、現在のネットワーク・キー局のガイドチャンネルが変更されたときは

次の設定が必要になります。

1. 手順4のあとで、Gコードボタンを約2秒以上押し続けます。
2. 「Gコードインフォーション」画面(ネットワーク局のガイドチャンネル一覧表)が表示されます。
3. ▽、△、◀、▶ボタンを押して、必要な変更をしてください。

## 地域の放送局を一括して設定する

地域チャンネル設定

設定の前に、26ページから29ページの表で、お住まいの地域番号を調べてください。

### 1 チャンネルボタンを押す



### 2 メニュー画面を表示する



メニュー	
ピクチャー	00
明るさ	00
色のこさ	00
色あい	00
画質	00
▽△で移動	◀▶で調整
メニューで終了	

### 3 「地域チャンネル設定」を選ぶ

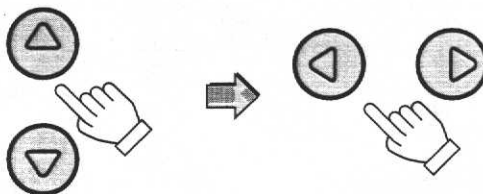

「地域チャンネル設定」を選ぶ。

「地域チャンネル設定」画面を表示させる。

地域チャンネル設定	
地域NO. (000)	
設定	
▽△で移動	◀▶で選択
メニューで終了	

### 4 地域番号を選ぶ

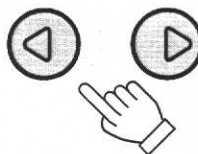

地域チャンネル設定	
地域NO. (042)	
設定	
▽△で移動	◀▶で選択
メニューで終了	

### 5 設定する

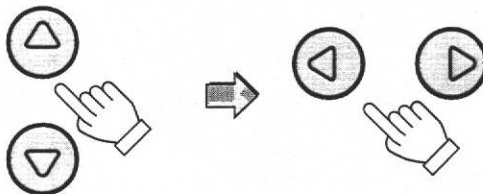

「設定」を選ぶ。

地域チャンネル設定を実行する。

地域チャンネル設定	
地域NO. (042)	
設定	
▽△で移動	◀▶で選択
メニューで終了	

↓

チャンネルリスト 地域NO. 042					
リモコン	受信	ガイド	リモコン	受信	ガイド
1:	CH 1	80	7:	CH 38	38
2:	CH 14	14	8:	CH 8	8
3:	CH 3	90	9:	CH 42	42
4:	CH 4	4	10:	CH 10	10
5:	CH 16	16	11:	CH 46	46
6:	CH 6	6	12:	CH 12	12
▽△で移動		◀▶で選択		メニューで終了	

受信したチャンネルの一覧が画面に表示されます。

▽(または△)ボタンを押して、すべてのチャンネルを受信できるか確認してください。

### 6 設定を終了する

メニュー



「地域チャンネル設定」でチャンネルを設定したあとは、チャンネル+/-ボタンを使ってチャンネルを変えるときに、受信できないチャンネルはスキップされます。

# 放送局をひとつずつ設定する

チャンネル設定

地域の放送局が「地域チャンネル設定」では設定されないときや、設定した受信チャンネルの映りが悪いとき、受信チャンネルの順番を変えたいときなどに設定します。  
また、CATVをご覧になる場合に、CATVのチャンネル数が少ないときは、リモコンの1～12ボタンに割り当てます。

例：リモコンの「5」ボタンにUHF放送の16チャンネル(ガイドチャンネル「16」)を設定する

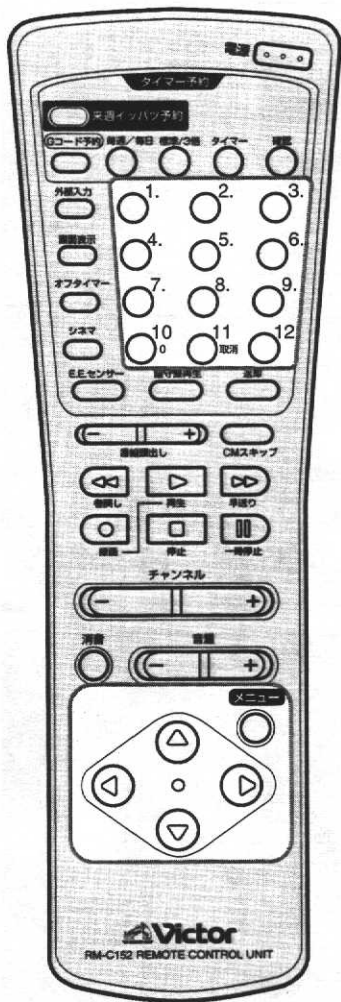

## 1 チャンネルボタンを押す



## 2 メニュー画面を表示する



メニュー	
ピクチャー	00
明るさ	00
色のごさ	00
色あい	00
画質	00
▽△で移動 ◀▶で調整 メニューで終了	

## 3 「チャンネル設定」を選ぶ

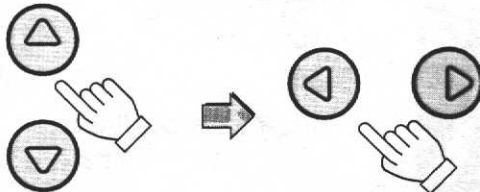

チャンネル設定	
リモコンキー	1
受信チャンネル	CH 1
ファイン調整	00
表示	1
ガイド	80
チャンネルスキップ	切
▽△で移動 ◀▶で変更 メニューで終了	

「チャンネル設定」を選ぶ。 「チャンネル設定」画面を表示する。

## 4 設定したいリモコンの番号を選ぶ

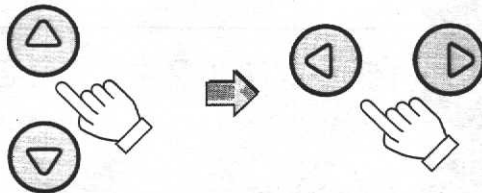

チャンネル設定	
リモコンキー	5
受信チャンネル	CH 1
ファイン調整	00
表示	1
ガイド	80
チャンネルスキップ	切
▽△で移動 ◀▶で変更 メニューで終了	

「リモコンキー」を選ぶ。 番号を変更する。

## 5 設定したい受信チャンネルを選ぶ

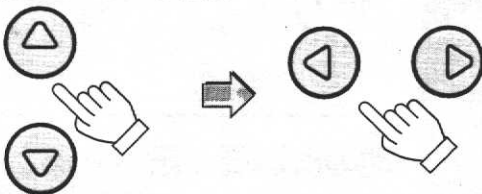

チャンネル設定	
リモコンキー	5
受信チャンネル	CH 16
ファイン調整	00
表示	1
ガイド	80
チャンネルスキップ	切
▽△で移動 ◀▶で変更 メニューで終了	

「受信チャンネル」を選ぶ。 チャンネル番号を変更する。

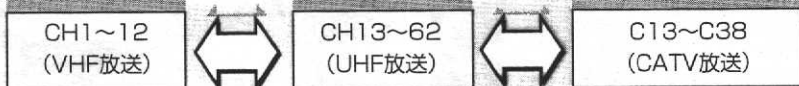

画面には受信した放送局の番組が映ります。

次のページに続く

受信チャンネルを設定する

設置と準備

# 受信チャンネルを設定する(つづき)

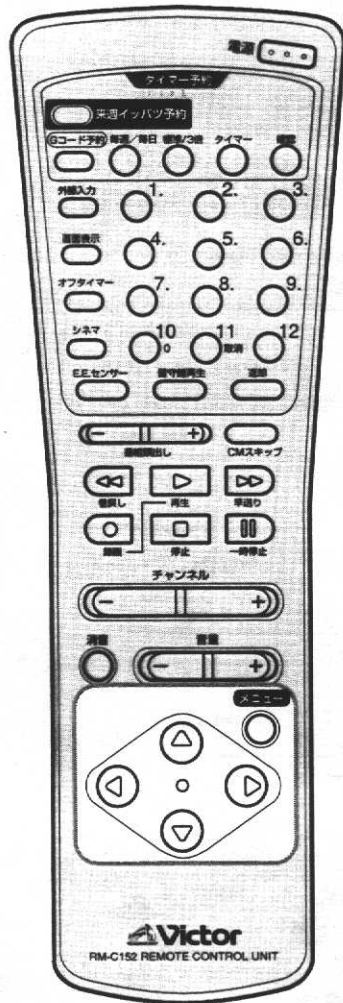

## 6 画面にしま模様などが出るときは「ファイン調整」をする

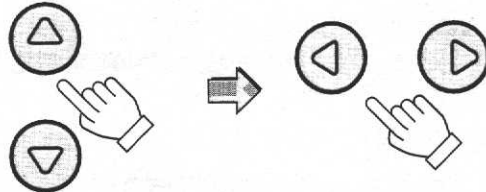

「ファイン調整」を選ぶ。

調整する。

チャンネル設定	
リモコンキー	5
受信チャンネル	CH16
ファイン調整	+0.9
表示	1
ガイド	80
チャンネルスキップ	切
▽△で移動 ◀▶で変更	メニューで終了

## 7 画面に表示したい番号に合わせる

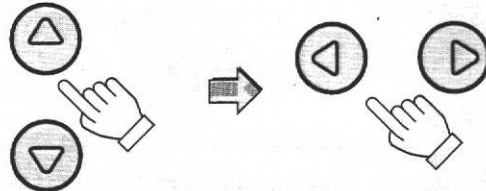

「表示」を選ぶ。

番号を変更する。

チャンネル設定	
リモコンキー	5
受信チャンネル	CH16
ファイン調整	+0.9
表示	1.6
ガイド	80
チャンネルスキップ	切
▽△で移動 ◀▶で変更	メニューで終了

## 8 ガイドチャンネルを設定する

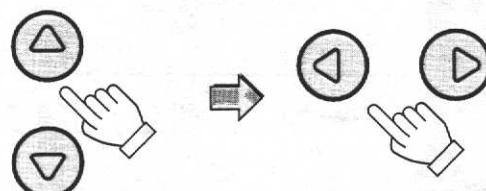

「表示」を選ぶ。

番号を変更する。

チャンネル設定	
リモコンキー	5
受信チャンネル	CH16
ファイン調整	+0.9
表示	1.6
ガイド	1.6
チャンネルスキップ	切
▽△で移動 ◀▶で変更	メニューで終了



### ガイドチャンネルとは

Gコード録画予約をするときに、必要なチャンネルの番号です。テレビ局ごとに決められています。26ページから29ページのチャンネル表の中からガイドチャンネル番号を探してください。

ガイドチャンネル番号

NHK総合 1/80	MXテレビ 14/14	NHK教育 3/90	日本テレビ 4/4	放送大学 16/16
---------------	----------------	---------------	--------------	---------------

## 9 「チャンネルスキップ」を「切」にする

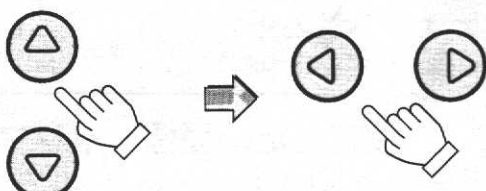

「チャンネルスキップ」を選ぶ。

「切」にする。

チャンネル設定	
リモコンキー	5
受信チャンネル	CH16
ファイン調整	0.0
表示	1
ガイド	1.6
チャンネルスキップ	切
▽△で移動 ◀▶で変更	メニューで終了

## 10 他の放送局も設定するとき、手順4から9を繰り返す

## 11 設定を終了する

メニュー





# CATVを見る

CATV(ケーブルテレビ)はサービスの行われている地域でだけ受信できます。

CATVを見るためには次の準備が必要です。

- 使用する機器ごとにCATV各社との受信契約が必要です。詳しくはCATV各社にご相談ください。
- CATV機器をつなぎます。スクランブルのかかった有料放送の視聴や録画にはアダプターが必要です。詳しくはCATV各社にご相談ください。
- CATVチャンネルを設定します。  
CATVのチャンネルが少なく、リモコンの空き番号に割り当てられるとき、31ページをご覧ください。  
CATVのチャンネルが多く、リモコンの空き番号に割り当てられないとき、以下の設定をしてください。

## CATVチャンネルを直接選べるようにする

CATV設定

CATVの受信チャンネル数が多くて、リモコンの1~12ボタンの中の空き番号ボタンに割り当てられないときは、「CATV設定」を「入」にします。「CATV設定」を「入」にすると、CATVチャンネルを2桁の数値で直接選べるようになります。

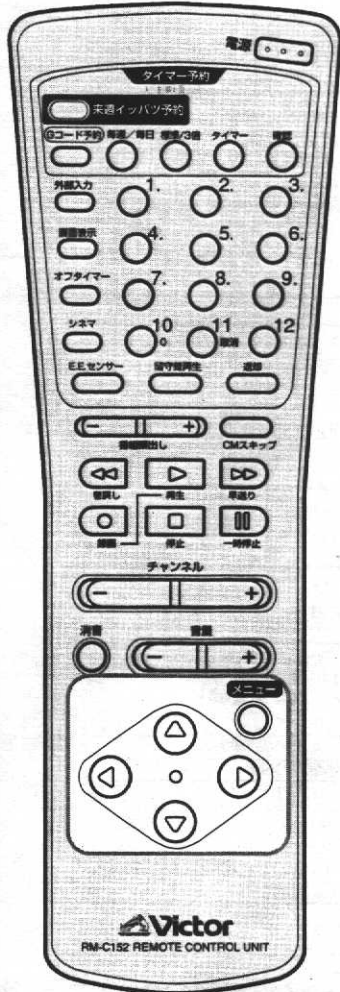

### 1 メニュー画面を表示する



メニュー	
ピクチャー	00
明るさ	00
色のこさ	00
色あい	00
画質	00
▽△で移動	◀▶で調整
メニューで終了	

### 2 「CATV設定」を選ぶ

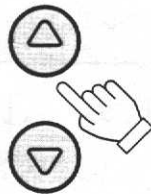

メニュー	
地域チャンネル設定	
チャンネル設定	
<b>CATV設定</b>	切
電源オートオフ設定	切
リピート再生	切
▽△で移動	◀▶で選択
メニューで終了	

### 3 「CATV設定」を「入」にする

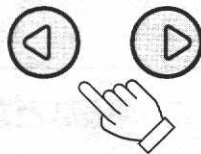

メニュー	
地域チャンネル設定	
チャンネル設定	
<b>CATV設定</b>	入
電源オートオフ設定	切
リピート再生	切
▽△で移動	◀▶で選択
メニューで終了	

### 4 設定を終了する



CATVを見る  
受信チャンネルを設定する

設置と準備

## 「CATV設定」が「入」のときのチャンネルの選びかた

受信チャンネルを2桁の数値で選びます。

例: ●チャンネル1を選ぶときは、0(10)、1と押します。または、1を押してしばらく待ちます。

- チャンネル12を選ぶときは、1、2と押します。
- ケーブルテレビのチャンネル34を選ぶときは、3、4と押します。

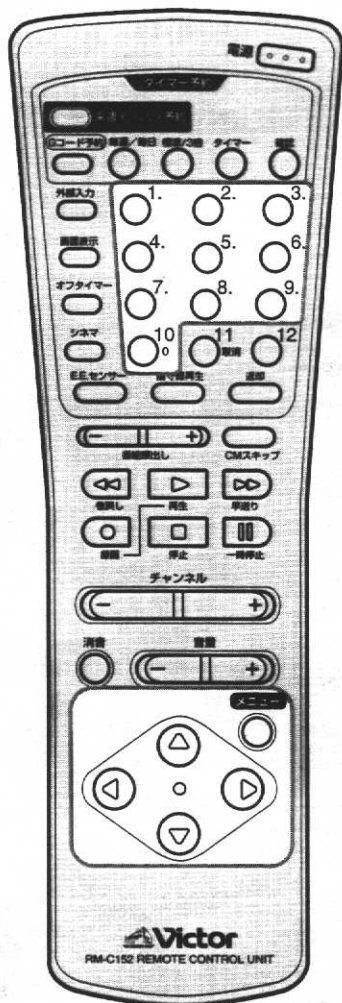

## 放送局をひとつずつ設定する

チャンネル設定

受信チャンネル数が多くて、「CATV設定」を「入」にしてあるときは、次のようにCATVチャンネルを設定します。CATVの受信チャンネル数が少ないときは、リモコンの1～12ボタンに割り当てられます(●P.31)。

### 1 CATVチャンネルを選ぶ

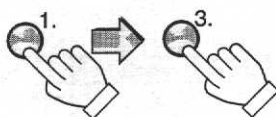

チャンネルは2桁の数値で選びます(●P.33)。

### 2 メニュー画面を表示する



メニュー	
ピクチャー	00
明るさ	00
色のこさ	00
色あい	00
画質	00
▼▲で移動	◀▶で調整
メニューで終了	

### 3 「チャンネル設定」を選ぶ

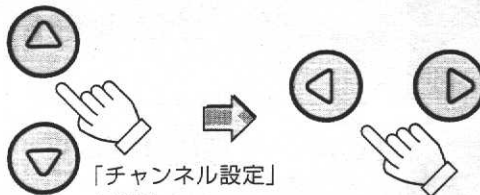

「チャンネル設定」を選ぶ。

「チャンネル設定」画面を表示する。

チャンネル設定	
受信チャンネル	C13
ファイン調整	00
ガイド	—
チャンネルスキップ	入
▼▲で移動	◀▶で変更
メニューで終了	

### 4 設定したいCATVの受信チャンネルを選ぶ

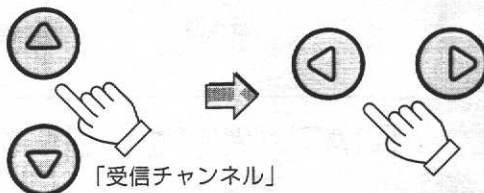

「受信チャンネル」を選ぶ。

チャンネル番号を変更する。

チャンネル設定	
受信チャンネル	C16
ファイン調整	00
ガイド	—
チャンネルスキップ	入
▼▲で移動	◀▶で変更
メニューで終了	

### 5 画面にしま模様などが出るときは「ファイン調整」をする

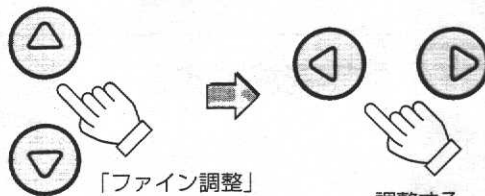

「ファイン調整」を選ぶ。

調整する。

チャンネル設定	
受信チャンネル	C16
ファイン調整	+09
ガイド	—
チャンネルスキップ	入
▼▲で移動	◀▶で変更
メニューで終了	

### 6 「チャンネルスキップ」を「切」にする

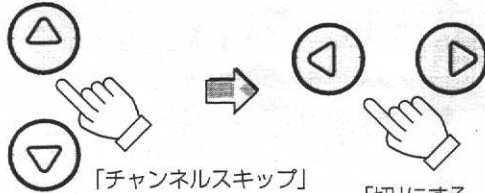

「チャンネルスキップ」を選ぶ。

「切」にする。

チャンネル設定	
受信チャンネル	C16
ファイン調整	+09
ガイド	—
チャンネルスキップ	切
▼▲で移動	◀▶で変更
メニューで終了	



ガイドチャンネルを設定するときには「放送局をひとつずつ設定する」の手順8(●P.32)をご覧ください。

**7** 他のCATVチャンネルも設定するときには、手順3から6を繰り返す

**8** 設定を終了する



## 時計を合わせる

タイマー録画やおはようタイマーを使うには、はじめに時計を正しく設定しておく必要があります。

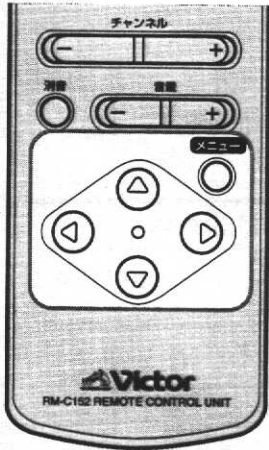

**1** メニュー画面を表示する



メニュー	
ピクチャー	00
明るさ	00
色のこさ	00
色あい	00
画質	00
▽△で移動 ◀▶で調整 メニューで終了	

**2** 「時計合わせ」を選ぶ

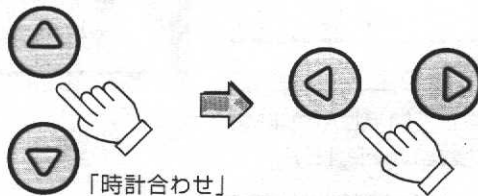

「時計合わせ」を選ぶ。

「時計合わせ」画面を表示する。

時計合わせ	
日付	1996年 1月1日(月)
時刻	午前 0時00分
▽△で移動 ◀▶で変更 メニューで終了	

**3** 「日付」と「時刻」を設定する

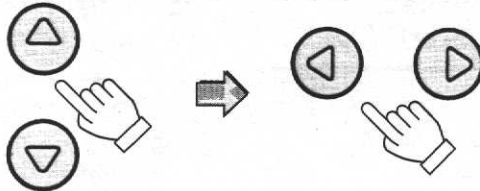

設定する項目を選ぶ。

設定値を変更する

時計合わせ	
日付	1996年 12月24日(火)
時刻	午後 4時30分
▽△で移動 ◀▶で変更 メニューで終了	

**4** 設定を終了する



**ぴったりクロックについて**  
自動的にテレビ放送局の時報に合わせて、時計を修正する機能です。NHK教育テレビの時報で1日3回(7、12、19時)時計を修正します。  
NHK教育テレビのチャンネルは地域によって異なります。新聞などでご確認のうえ、チャンネルを必ず設定してください。(P.26)



- ビデオ部を使用中のときや時計の誤差が3分以上あるときは機能しません。
- 音楽入りの時報では機能しないときがあります。



**停電したときは**

電源プラグを抜いたときや停電があったときは、時計を設定し直してください。

時計を合わせる  
CATVを見る

設置と準備



# 故障かな？と思ったらまず確かめて

修理をご依頼される前に、もう一度次の点を確認してください。それでも不具合や異常があるときは、電源プラグをコンセントから抜いて、お買い上げの販売店にご相談ください。

## 共通項目

症状	原因と対処(参照ページ)
電源が入らない	●電源プラグがはずれていませんか。(P.10)
リモコンで操作できない	●本体の電源/オンタイマーランプが赤く点灯していますか。点灯していなければ、本体の電源スイッチを押してください。(P.11) ●電池の消耗が考えられます。電池を交換してください。(P.10)
突然電源が切れた	●オフタイマーを設定していませんか。(P.17) ●電源オートオフ機能を設定していませんか。(P.17)
画面表示が消えない	●外部機器の映像が映っていますか。受信できるチャンネルを選んでいませんか。 入力信号がないときは強制的に表示され、消すことはできません。
色が出ない、おかしい	●色合いや色の濃さの調節がズれていませんか。映像調節の設定をやり直してください。(P.15)
音が出ない	●イヤホン端子にイヤホンが差し込まれたままになっていませんか。(P.11) ●消音ボタンを押していませんか。(P.11)

### このようなときは故障ではありません

- ブラウン管に手を触れると弱い電気を感じることがありますが、これはブラウン管が静電気を帯びているためで、人体に影響はありません。
- 画面に白い服などの明るい画像が静止しているとき、その部分に色が付くことがあります。これはブラウン管の構造によるもので、明るい画像がなくなれば消えます。
- 部屋の温度変化により、テレビから「ミシッ」という音がすることがあります。画面や音声に異常がなければ心配はありません。
- 磁石やスピーカーなどを近づけたとき、画面が揺れたり色のむらが出ることがあります。これは磁気の影響を受けているためで故障ではありません。

## テレビ関連

症状	原因と対処(参照ページ)
テレビが映らない	●入力を「外部」にしていませんか。(P.24) ●チャンネル設定は済んでいますか。(P.26) ●アンテナは正しく接続されていますか。(P.25)
CATVが映らない	●受信契約はお済みですか。 ●ケーブルは正しく接続されていますか。 ●チャンネル+/-ボタンで選べないときは、チャンネルスキップの設定を「切」にしてください。(P.32, 34)
色が出ない、おかしい	●受信周波数がずれていませんか。「チャンネル設定」で「ファイン調整」を試みてください。(P.32, 34)
接続した外部機器からの映像、音が出ない	●外部機器は正しく接続されていますか。(P.24) ●入力を「外部」にしていますか。(P.24) ●外部機器の電源は入っていますか。

以下のようなときは、アンテナの調整や妨害機器への対策などで症状が改善される場合もありますが、どうしても避けられないこともあります。

雪が降っているような画面になる(スノーノイズ)・雑音が出る	●アンテナは正しく接続されていますか。 ●屋外のアンテナ線が切れたり、はずれたりしていませんか。 ●アンテナの向きが変わっていたり、壊れたりしていませんか。
画像が2重・3重になる(ゴースト)	●山や建物などの影響が考えられます。また、放送局のアンテナが近い場合は、テレビに直接入る電波が影響していることも考えられます。
画面にはん点が出る・雑音が出る(妨害)	●ドライバー・自動車・オートバイ・蛍光灯などの妨害電波の影響が考えられます。
画面にしま模様が出る・雑音が出る(混信)	●無線局やパソコン・AV機器・電子レンジなどからの電波の混入が考えられます。



## ビデオ関連

症状	原因と対処(参照ページ)
カセットが入らない	●カセットの向きや表裏を確認して入れ直してください。(P.12)
カセットが取り出せない	●本体前面の録画中／録画タイマーランプが赤くまたは緑色に点灯していませんか。 録画中(赤く点灯)は、停止(□)ボタンを押してから、カセットを取り出します。(P.13) タイマー録画待機中(緑色に点灯)は、タイマーボタンを押してからカセットを取り出します。(P.20)
ビデオ部が操作(再生、録画など)できない	●本体前面の録画中／録画タイマーランプが緑色に点灯していませんか。 タイマー録画待機中は、タイマーボタンを押してから、ビデオを操作します。(P.20)
録画中に巻き戻しが始まった	●テープの最後まで録画されると、自動的に巻き戻されます。
再生中や早送り中に巻き戻しが始まった	●テープの最後まで再生または早送りされると、自動的に巻き戻されます。

症状	原因と対処(参照ページ)
録画できない	●ビデオカセットのつめが折れていませんか。テープを交換するかつめを折った穴をふさいでください。
映像にノイズが出る	●ビデオヘッドは汚れていませんか。 クリーニングカセット(TCL-2B:別売)で掃除してみてください。(P.6) ●トラッキングのズレが考えられます。手でトラッキングを調節してください。(P.6) ●次のようなときにはノイズが出るがありますが、故障ではありません。 - 早送り再生や巻き戻し再生をしたとき - 映像を静止したとき - S-VHSテープを再生したとき
静止画像が上下に揺れる	●手でトラッキングを調節してください。(P.6)
ダビングできない	●外部機器は正しく接続されていますか。 ●入力を「外部」にしていますか。(P.24)

## こんなメッセージが表示されたら

次のようなメッセージが表示されたときは、操作を中止するか、画面の指示にしたがって機能を解除してからもう一度操作してください。

メッセージ	原因
シネマ中です	シネマボタンを押したあとで、E.E.ボタンを押したため。 → シネマボタンをもう一度押して、「シネマ」を解除してから操作してください。
録画タイマーがセットされています	タイマー録画待機中またはタイマー録画中に、ビデオ部を操作しようとしたため。 → タイマーボタンを押して、録画タイマーを解除してから操作してください。
録画予約は登録されていません	既に同じ内容の録画予約が入っているか、途中で録画予約を中止したため。 → 既に録画予約されている内容を確認したいときは、確認ボタンを押してください。

故障かな?と思ったらまず確かめて

保証とアフターサービス  
故障かな?

# 保証とアフターサービス

## 保証書 (別添)

保証書は、必ず「お買い上げ日・販売店名」等の記入をお確かめのうえ、販売店から受け取っていただき内容をよくお読みの後大切に保管してください。保証期間は、お買い上げの日から1年間です。ただし、ブラウン管については2年間です。

## 補修用性能部品の最低保有期間

当社はカラーテレビの補修用性能部品を製造打ち切り後最低8年間保有しています。この期間は通商産業省の指導によるものです。性能部品とは、その製品の機能を維持するために必要な部品です。

## ご不明な点や修理に関するご相談は

修理に関するご相談並びにご不明な点は、お買い上げの販売店または最寄りのご相談窓口にお問い合わせください。

## 修理を依頼されるときは

修理をご依頼になる前に、「故障かな?と思ったらまず確かめて」(P.36)にしたがって確認をしてください。それでも不具合や異常があるときは、電源を切り、電源プラグを抜いてからお買い上げの販売店にご連絡ください。

### 保証期間中は

修理の際は保証書をご提示ください。保証書の規定に従って販売店が修理させていただきます。

### 保証期間が過ぎているときは

修理すれば使用できる場合には、ご希望により修理させていただきます。

### ご連絡していただきたい内容

品名	ビデオ内蔵テレビ
型名	C-21HR7 または C-25HR7
お買い上げ日	年 月 日
故障の状況	できるだけ具体的に
ご住所	付近の目印等も合わせて
お名前	
電話番号	( ) -
訪問ご希望日	

### 修理料金のしくみ

技術料	故障した製品を正常に修復するための料金です。技術者の人件費、技術教育費、測定機器等設備費、一般管理費が含まれています。
部品代	修理に使用した部品代金です。その他修理に付帯する部材等を含む場合もあります。
出張料	製品のある場所へ技術者を派遣する場合の費用です。別途、駐車料金をいただく場合があります。

便利メモ お買い上げの販売店 ( ) -

## ビクター製品のアフターサービスはお買い上げの販売店にご依頼ください

ご贈答品等で保証書に記載のお買い上げ販売店にご依頼になれない場合は、最寄りの「ご相談窓口」にご相談ください。

### ● 修理についてのご相談窓口 (ビクターサービスエンジニアリング株式会社)

所在地、電話番号は変更になる場合がありますので、あらかじめご了承ください。

北海道地区		
札幌S.C.	(011)898-1180	〒004 札幌市厚別区厚別東5条1丁目2-29
苫小牧S.S.	(0144)34-6682	〒053 苫小牧市緑町2-7-11
室蘭S.S.	(0143)44-8168	〒050 室蘭市宮の森町3丁目13-13
旭川S.C.	(0166)61-3659	〒070 旭川市神居二条3-2-15
北見S.C.	(0157)25-8557	〒090 北見市山下町4-7-19
釧路S.C.	(0154)24-0797	〒085 釧路市若竹町6-13
帯広S.S.	(0155)24-4493	〒080 帯広市東六条南12-11
函館S.S.	(0138)46-5324	〒041 函館市美原3-16-25
東北地区		
青森S.C.	(0177)23-2261	〒030 青森市桂木4-6-17
八戸S.S.	(0178)44-4521	〒031 八戸市青葉2-21-2
弘前S.S.	(0172)28-0165	〒036 弘前市高田1-13-1
盛岡S.C.	(0196)37-0121	〒020 盛岡市津志田12地割 字新田塚94番地1
水沢S.S.	(0197)22-2773	〒023 水沢市天文台通り3-12

秋田S.C.	(0188)24-3189	〒010 秋田市山王中園町4-1
大館S.S.	(0186)43-0980	〒017 大館市美園町5-6
横手S.S.	(0182)32-8873	〒013 横手市赤坂字大道向3-6
仙台S.C.	(022)287-0151	〒983 仙台市若林区 六丁の目西町7-13
石巻S.S.	(0225)94-7711	〒986 石巻市門脇字四番谷地3-18
山形S.C.	(0236)42-0279	〒990 山形市松山3-12-18
酒田S.S.	(0234)26-7145	〒998 酒田市亀ヶ崎6-6-1
郡山S.C.	(0249)52-6331	〒963 郡山市堤1-3
いわきS.S.	(0246)28-4991	〒970 いわき市平上荒川字桜町19-4
会津若松S.S.	(0242)32-0247	〒965 会津若松市滝沢町1-5
福島S.S.	(0245)53-9437	〒960-01 福島市本内字南原26-1
信越地区		
新潟S.C.	(025)241-0527	〒950 新潟市明石1-2-19
佐渡S.S.	(0259)57-3127	〒952-13 佐渡郡佐和田町 河原田本町93
長岡S.C.	(0258)24-1462	〒940 長岡市下条2-1366-1
上越S.S.	(0255)44-9987	〒942 上越市五智1-11

松本S.C.	(0263)25-9353	〒390 松本市鎌田2-3-50
長野S.C.	(0262)21-9946	〒380 長野市川合新田962-1
上田S.S.	(0268)23-3589	〒386 上田市古里79-1
<b>関東地区</b>		
前橋S.C.	(0272)55-5920	〒371 前橋市大渡町1-19-1
宇都宮S.C.	(028)635-2656	〒320 宇都宮市住吉町17-9
水戸S.C.	(0292)46-1531	〒310 水戸市元吉田町1077
土浦S.C.	(0298)22-5946	〒300 土浦市真鍋6-1-25
甲府S.S.	(0552)37-3136	〒400 甲府市湯田2-11-5
千葉S.C.	(043)247-4551	〒261 千葉市美浜区幸町2-1-1
木更津S.S.	(0438)36-6413	〒292 木更津市真船5-4-9
柏S.C.	(0471)75-4321	〒277 柏市豊四季512-10-67
浦安S.S.	(0473)53-6189	〒279 浦安市当代島2-13-27
<b>東京地区</b>		
東京 出張修理専門のご相談窓口		
首都圏 サービスセンター	(03)5803-2888	〒113 文京区本郷3-14-7 ビクター本郷ビル4F
東京 お預かり修理、補修用部品のご相談窓口		
本郷S.S.	(03)5684-8254	〒113 文京区本郷3-14-7 ビクター本郷ビル1F
秋葉原S.S.	(03)3251-2128	〒101 千代田区外神田1-6-6
練馬S.C.	(03)3993-7520	〒176 練馬区豊玉南1-19-1
大田S.C.	(03)3727-9385	〒145 大田区北千束2-20-6
浦安S.S.	(0473)53-6189	〒279 浦安市当代島2-13-27
八王子S.C.	(0426)46-6914	〒192 八王子市大和田町1-11-24
東京 業務用機器専門のご相談窓口		
業務機器センター	(03)3874-5231	〒110 台東区根岸5-4-3
<b>埼玉地区</b>		
埼玉 出張修理専門のご相談窓口		
首都圏 サービスセンター	(03)5803-2888	〒113 文京区本郷3-14-7 ビクター本郷ビル4F
埼玉 お預かり修理、補修用部品のご相談窓口		
大宮S.C.	(048)654-5241	〒330 大宮市東大成町2-658-1
熊谷S.S.	(0485)53-5105	〒361 行田市城西2-7-39 ツインハイツ 石山B
川越S.C.	(0492)42-4496	〒350 川越市小室491-1
<b>神奈川地区</b>		
神奈川東部 出張修理専門のご相談窓口		
首都圏 サービスセンター	(03)5803-2888	〒113 文京区本郷3-14-7 ビクター本郷ビル4F
神奈川東部 お預かり修理、補修用部品のご相談窓口		
川崎S.C.	(044)975-1879	〒216 川崎市宮前区南平台3-2 (第2石原ビル)
横浜S.C.	(045)651-0403	〒231 横浜市中区翁町1-3-1
相模原S.C.	(0427)76-2052	〒229 相模原市古淵3-7-4
神奈川西部 ご相談窓口		
横須賀S.S.	(0468)34-9161	〒239 横須賀市久里浜6-4-1
平塚S.C.	(0463)23-2686	〒254 平塚市老松町4-9(木村ビル)
小田原S.S.	(0465)24-0657	〒250 小田原市浜町4-1-12
<b>静岡地区</b>		
静岡S.C.	(054)282-4141	〒422 静岡市曲金6-5-28
沼津S.S.	(0559)22-1557	〒410 沼津市筒井町6-5
浜松S.S.	(053)421-3441	〒435 浜松市北島町785
<b>東海・北陸地区</b>		
名古屋S.C.	(0568)25-3235	〒481 西春日井郡西春日町 九ノ坪鶴田121-1
三河S.S.	(0564)26-1005	〒444 岡崎市井ノ口町字河原西31
豊橋S.S.	(0532)64-0815	〒440 豊橋市佐藤町字山崎56-2
岐阜S.S.	(058)274-1947	〒500 岐阜市宇佐南3-1-28
三重S.S.	(0593)52-0841	〒510 四日市市堀木2-15-2
津S.S.	(0592)29-7780	〒514 津市大字半田603-1 半田事務所1F
富山S.C.	(0764)25-2397	〒930 富山市総曲輪4-3-5
金沢S.C.	(0762)31-5242	〒920 金沢市長土塀2-1-27
福井S.S.	(0776)53-6916	〒910 福井市西開発3-211

<b>近畿地区</b>		
滋賀S.S.	(0775)82-5812	〒524 守山市浮気町268
京都南部 出張修理専用のご相談窓口		
大阪S.C.	(06)304-5731	〒532 大阪市淀川区田川12-4-28
京都南部 お預かり修理、補修用部品のご相談窓口		
京都S.C.	(075)313-3189	〒600 京都市下京区 七条御所の内北町91
京都北部 ご相談窓口		
福知山S.S.	(0773)22-8664	〒620 福知山市厚東町145-2
奈良 出張修理専用のご相談窓口		
大阪S.C.	(06)304-5731	〒532 大阪市淀川区田川12-4-28
奈良 お預かり修理、補修用部品のご相談窓口		
奈良S.S.	(0744)24-6271	〒634 橿原市葛本町834-2
大阪 出張修理専用のご相談窓口		
大阪S.C.	(06)304-5731	〒532 大阪市淀川区田川12-4-28
大阪 お預かり修理、補修用部品のご相談窓口		
大阪S.C.	(06)304-5731	〒532 大阪市淀川区田川12-4-28
大阪南S.S.	(06)768-5489	〒543 大阪市天王寺区小橋町10-16
堺S.C.	(0722)78-3353	〒593 堺市深井沢町3135
大阪 業務用機器専門のご相談窓口		
業務機器部	(06)304-6715	〒532 大阪市淀川区田川12-4-28
和歌山S.S.	(0734)72-6799	〒640 和歌山市太田430-8
田辺S.S.	(0739)22-9914	〒646 田辺市文理1-19-18
兵庫東部 出張修理専用のご相談窓口		
大阪S.C.	(06)304-5731	〒532 大阪市淀川区田川12-4-28
兵庫東部 お預かり修理、補修用部品のご相談窓口		
神戸S.C.	(078)252-0562	〒651 神戸市中央区磯上通3-2-16
明石S.S.	(078)924-1104	〒673 明石市西明石北町3-4-17
兵庫西部 ご相談窓口		
姫路S.S.	(0792)34-3833	〒670 姫路市中地南町11-1
<b>中国地区</b>		
岡山S.C.	(086)243-1566	〒700 岡山市西古松西町8-23
広島S.C.	(082)243-9839	〒730 広島市中区光南3-9-17
福山S.S.	(0849)31-6984	〒721 福山市南蔵王町3-5-15
呉S.S.	(0823)74-9364	〒737 呉市阿賀北3-1-27-101
山口S.C.	(0839)24-3758	〒753 山口市大字吉敷柿木田3446-4
徳山S.S.	(0834)27-1331	〒745 徳山市野上町2-35
下関S.S.	(0832)51-1040	〒751 下関市熊野町2-14-23
<b>四国地区</b>		
高松S.C.	(0878)66-1200	〒761 高松市田村町205-1
徳島S.C.	(0886)22-7387	〒770 徳島市沖浜2-37
高知S.C.	(0888)82-0546	〒780 高知市高須新町4-143
松山S.C.	(0899)23-0372	〒791 松山市中央1-4-12
宇和島S.S.	(0895)20-1018	〒798 宇和島市坂下津甲407-40
新居浜S.S.	(0897)67-1030	〒792 新居浜市松神子2-2-25
<b>九州・沖縄地区</b>		
福岡S.C.	(092)431-1261	〒812-91 福岡市博多区博多駅前4-16-1
久留米S.C.	(0942)39-3495	〒830 久留米市西町字神浦1-1192
北九州S.C.	(093)921-3981	〒802 北九州市小倉北区三萩野2-9-3
筑豊S.S.	(0948)29-1146	〒820 飯塚市片島2-22-27
佐賀S.S.	(0952)26-8785	〒840 佐賀市本庄町大字袋265-1
長崎S.C.	(0958)62-5522	〒852 長崎市城山町9-13
佐世保S.S.	(0956)33-5568	〒857-11 佐世保市木風町1467-2
大分S.S.	(0975)43-1422	〒870 大分市大道町4-1-2
熊本S.C.	(096)353-4536	〒861-41 熊本市近見町1218-1
宮崎S.S.	(0985)24-5401	〒880 宮崎市霧島町3-59
延岡S.S.	(0982)35-7077	〒882 延岡市惣領町24-3
鹿児島S.C.	(099)267-3572	〒891-01 鹿児島市小松原2-23-28
沖縄S.C.	(098)898-3631	〒901-22 沖縄県宜野湾市真志喜1-13-16
<b>山陰地区</b>		
山陰ビクター販売(株) サービス部	(0852)31-2811	〒690 松江市西川津町 1484-3
出雲営業所サービス係	(0853)21-4611	〒693 出雲市今市町854
浜田営業所サービス係	(0855)22-1584	〒697 浜田市長沢町671-1
米子営業所サービス係	(0859)34-2801	〒683 米子市車尾845
鳥取営業所サービス係	(0857)23-2151	〒680 鳥取市富安2-45

保証とアフターサービス

保証とアフターサービス  
故障かな?



# 仕様

型名	C-21HR7	C-25HR7
種類	ビデオ内蔵カラーテレビ	
テレビ部		
受信方式	NTSC	
受信チャンネル	VHF 1~12/UHF 13~62/CATV C13~C38	
画面寸法(幅X高さX対角)	21型:40.6 x 30.4 x 50.8 cm	25型:47.8 x 36.3 x 59.0 cm
音声出力	1.5W	
スピーカー	5x9 3x10 cm だ円形、2個	
アンテナ端子	VHF/UHF 75Ω、F型	
外部入力	映像:1 Vp-p、75Ω、同期負 音声:0.5 Vrms、ハイインピーダンス	
ビデオ部		
録画/再生方式	VHS方式(標準/3倍共用2ヘッド・ヘリカルスキャン方式)	
録音/再生方式	VHSモノラル方式	
テープスピード	標準(33.35 m/sec)、3倍(11.12 m/sec)	
早送り・巻き戻し時間	2分30秒以内(T-120テープ)	
タイマー録画予約	1か月6番組予約(停電補償はありません)	
その他		
使用電源	AC 100V、50/60Hz	
消費電力		
総合(テレビとビデオ動作)時:	82W	
テレビ動作時:	78W	
ビデオ動作時:	13W	
待機時:	7W	
年間消費電力量	142 kW・h/年	
最大外形寸法(幅X高さX奥行)	53.4 x 50.8 x 49.6 cm	57.9 x 55.9 x 49.3 cm
質量(重さ)	23.7 23.8 kg	29.5 kg
付属品	10ページ参照	
別売品	アンテナコネクター: VZ-71A アンテナ混合器: VZ-84 テレビスタンド: RK-C25S1(25型用)	

- \* このテレビを使用できるのは日本国内のみです。外国では放送方式、電源電圧が異なりますのでご使用できません。  
This television set is designed for use in Japan only and cannot be used in any other country.
- \* 仕様および外観は改良のため変更することがありますのでご了承ください。
- \* テレビの型(21型等)は画面寸法を表すものではなく、ブラウン管の外径対角寸法を基準とした大きさの目安です。
- \* 写真や図は、説明をわかりやすくするために誇張・省略・合成をしています。実物とは多少異なりますのでご了承ください。
- \* 本機はマイコンを使用した機器です。外部からの雑音や妨害ノイズにより正常に動作しないことがあります。本機が正常に操作できなくなった場合は、一度電源を切り、電源コードをコンセントから抜いて、あらためてコンセントに差し込み、電源を入れて操作してください。
- \* 年間消費電力量とは、省エネルギー法に基づいて、型サイズや受信機の種類別の算定式により、一般家庭での年間視聴時間を基準に算出した、1年間に使用する電力量です。

## ご相談や修理は

ビクター製品についてのご相談や修理のご依頼は、  
お買い上げの販売店にご相談ください。

転居されたり、贈答品などでお困りの場合は、下記のご相談窓口にご相談ください。

修理などのアフターサービスに関するご相談  
ビクターサービスエンジニアリング株式会社

お買い物相談や製品についての一般的なご相談  
お客様ご相談センター

38~39ページをご覧ください

東京 ☎ (03) 5684-9311 【代表】

〒113 東京都文京区本郷3丁目14-7 ビクター本郷ビル

大阪 ☎ (06) 765-4161 【代表】

〒543 大阪市天王寺区小橋町10-16 大阪ビクタービル

## 愛情点検

●長年ご使用のテレビの点検をぜひ!

熱、湿気、ホコリなどの影響や、使用の度合により部品が劣化し、故障したり、時には安全性を損なって事故につながることもあります。



このような  
症状は  
ありませんか

- 電源スイッチを入れても映像や音が出ない。
- 上下、または左右の映像が欠けて映る。
- 映像が時々、消えることがある。
- 変なにおいがしたり、煙が出たりする。
- 電源スイッチを切っても、映像や音が消えない。



ご使用を  
中 止

故障や事故防止のため、スイッチを切り、コンセントから電源プラグをはずして必ず販売店にご相談下さい。

ちょっとした  
心づかいで  
テレビの安全



省エネで  
守る環境  
豊かな暮らし

**Victor JVC**  
日本ビクター株式会社

テレビ事業部

〒306-06 茨城県岩井市大字辺田1106番地 電話 (0297) 35-0066

© 1996 VICTOR COMPANY OF JAPAN, LIMITED

CQ40288-001  
1096-TN-M-JI