

インターテキストワイドテレビ
型名 **AV-28T1**

⚠ご使用前に**安全上のご注意** (P.2~5) を必ずお読みください。
There are important safety precautions on page 2 in this instruction booklet.
Please have someone who reads Japanese explain them to you.

ふだんは、10~13ページだけで使えます!
Page 10 gives you enough information about using this TV.

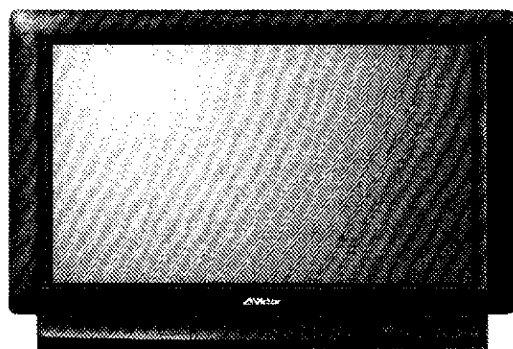
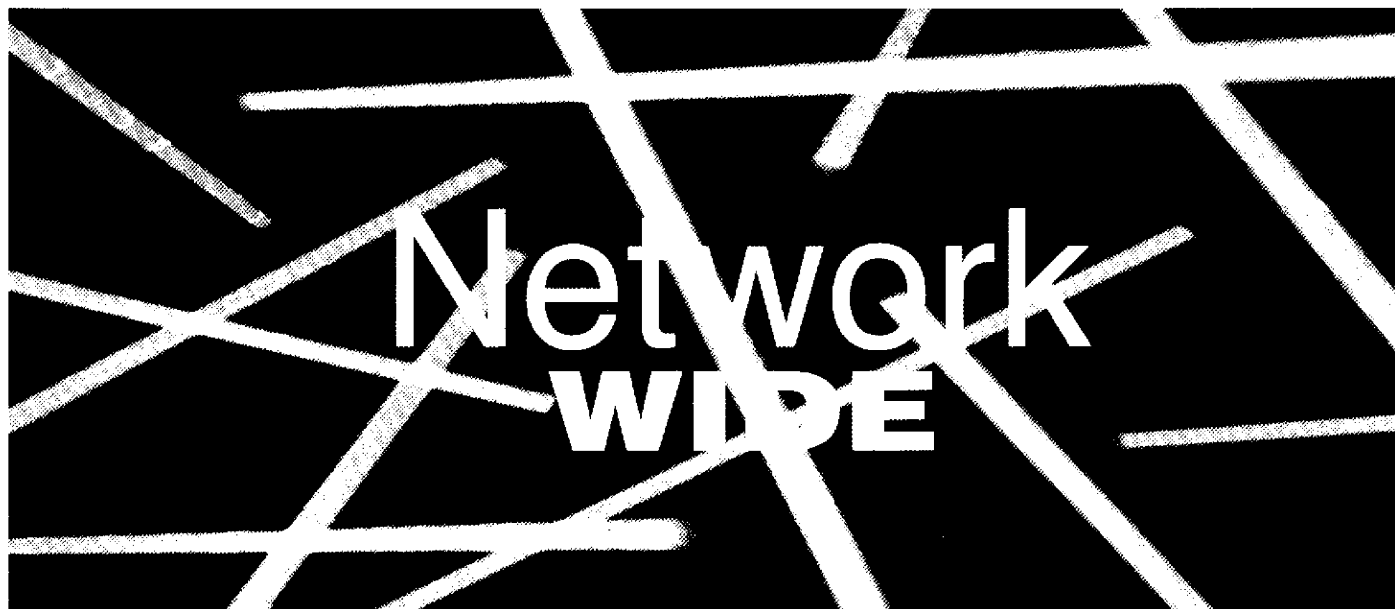

お買い上げいただきありがとうございます
ご使用前にこの取扱説明書をよくお読みのうえ、正しくお使いください。
そしてお読みになったあとは、後日役に立つこともありますので、
保証書と一緒に大切に保管してください。

くわしい
目次は6,7
ページに
あります。

安全上のご注意

「安全上のご注意」は、テレビ全般に共通する内容を記載しています。

「安全上のご注意」の絵表示について

この取扱説明書と製品には、いろいろな絵（マーク）が表示されています。

これらは、あなたや他の人々への危害や、財産への損害を未然に防止するための表示です。絵表示の意味をよく理解して本文をお読みください。



警告

この絵表示(文字含む)は、そこに書かれていることを無視すると、死亡したり重傷を負うことが想定される内容です。十分注意してください。



注意

この絵表示(文字含む)は、そこに書かれていることを無視すると、傷害を負ったり、物的損害が想定される内容です。十分注意してください。

絵表示の説明

●注意(警告を含む)が必要なことを示す記号



一般的注意



指をはさまれないよう注意



感電注意

●してはいけない行為(禁止行為)を示す記号



禁止



水場での使用禁止



分解禁止



接触禁止

●必ずしてほしい行為(強制・指示行為)を示す記号



プラグをコンセントから抜く



警告

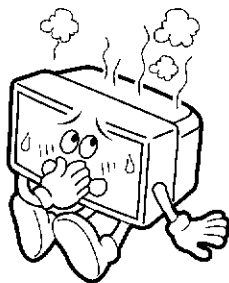

万一、次のような異常が発生したときは

- 煙が出ている、へんなにおいがするなどの異常のとき。
- 画面が映らない、音が出ないなどの故障のとき。
- テレビの内部に水や物が入ってしまったとき。
- テレビを落としたり、キャビネットが破損したとき。

このようなときは、すぐに電源スイッチを切り、電源プラグをコンセントから抜いて、(煙などが出ているときは、それが出なくなったことを確かめてから)販売店に修理を依頼してください。

そのまま使用すると、火災や感電の原因となります。

なお、お客様ご自身が修理することは危険です。絶対にやめてください。

転倒防止の処置をしてください

地震など非常時の安全確保と、事故を防止するために、次のような処置をしてください。

製品専用のテレビ台を使用するとき

転倒防止用部品を使って固定してください。

壁や柱などに固定するとき

テレビ後面左右の穴を利用し、市販の丈夫なひもなどで結んでください。柱や壁は、確実に固定できる場所を選んでください。

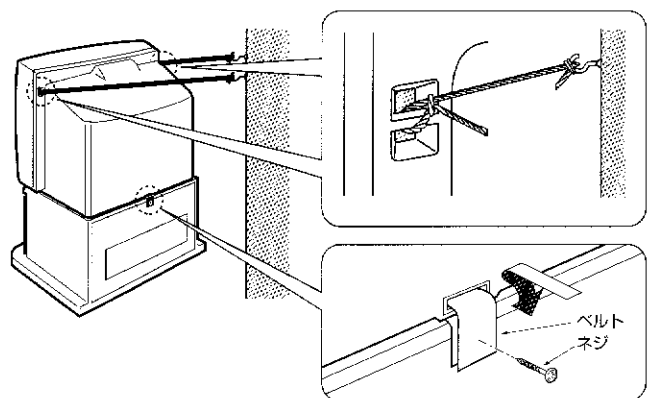

説明図は実際の外観と異なる場合があります。

警告 設置するときの警告

不安定な場所に置かない
ぐらついている台の上や傾いたところなど、不安定な場所に置かないでください。落ちたり、倒れたりして、けがをする原因となります。

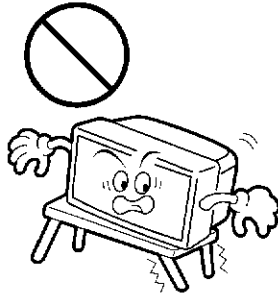

**指定の電源電圧(交流100V)以外で使
しない**
表示された電源電圧以外では使用しないでくだ
さい。火災・感電の原因となります。



警告 使用するときの警告

テレビ内部に物を入れない
金属や燃えやすいものなどを差し
込んだり、落としたりしないでくだ
さい。火災・感電の原因となり
ます。特に小さいお子様のいるご
家庭では注意してください。

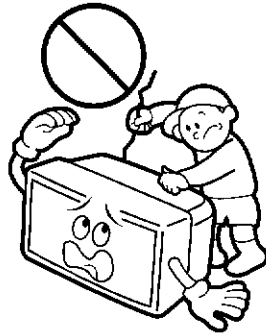

テレビの裏ぶたは外さない
テレビ内部には電圧の高い部分
があり、感電の原因となります。

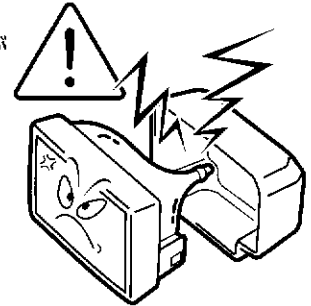

テレビに水をかけない
風呂場では使用しないでください。
火災・感電の原因となります。
水などの入った容器(花瓶、植木
鉢、コップ、化粧品、薬品など)
は、こぼれたりしますので、テレビ
の上に置かないでください。
また、雨天、降雪中、海岸、水辺で
の使用中はご注意ください。

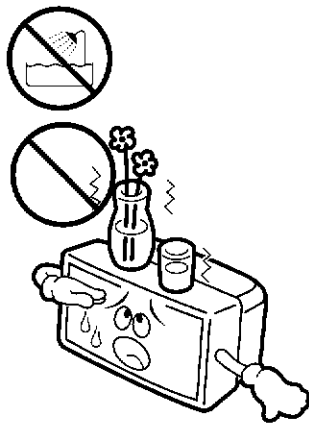

テレビを改造しない
火災・感電の原因となります。

分解禁止

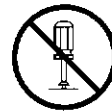

**雷が鳴り出したら、アンテナ
線や電源プラグに触れない**
感電の原因となります。

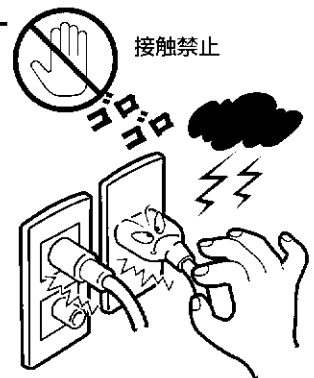

テレビの上に物を置かない
重いものを置くと、バランスがく
ずれて倒れたり、落ちたりして、
けがの原因となることがありま
す。

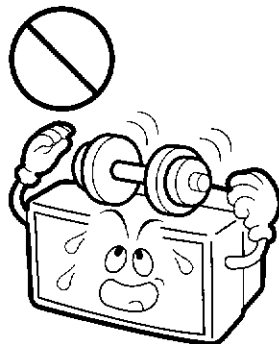

**自動車などの運転中や歩行中
はテレビを見ない**
交通事故や転倒の原因となりま
す。

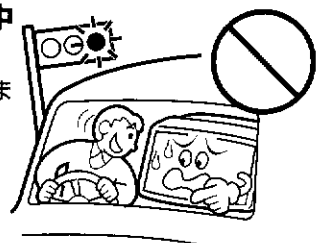

安全上のご注意(つづき)

「安全上のご注意」は、テレビ全般に共通する内容を記載しています。

警告 使用するときの警告(つづき)

電源コードを傷つけない

電源コードの上に重いものをのせたり、電源コードを加工したり・無理に曲げたり・ねじったり・引っ張ったり、電源コードを熱器具に近づけたりしないでください。火災・感電の原因となります。

電源コードが切れたり、芯線が出たりしたときは、販売店に電源コードの交換を依頼してください。そのまま使用すると火災・感電の原因となります。

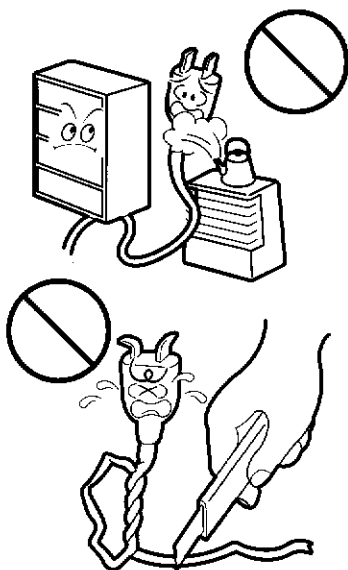

ボタン電池の取り扱いに注意する(ボタン電池使用機器の場合)

ボタン電池は幼児の手の届かないところへおいてください。万一、お子様があやまって飲みこんだ場合は、ただちに医師と相談してください。



注意 設置するときの注意

次のような場所に置かない

火災・感電の原因となることがあります。

- 湿気やほこりの多いところ
 - 調理台や加湿器のそばなど油煙や湯気があたる場所
 - 熱器具の近く
- また、直射日光の当たるところに置くと、キャビネットやブラウン管が変質することがあります。

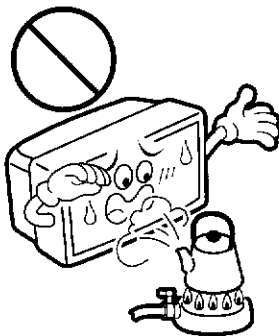

テレビの通風孔をふさがない
通風孔をふさぐと、内部の熱が逃げませんので、火災の原因となることがあります。次のことにご注意ください。

- 壁や家具などから10cm以上離す
- 押し入れ、本箱など狭いところに入れない
- じゅうたんや布団などの上に置かない
- テーブルクロスなどを掛けない
- あお向け、横倒し、逆さまにしない

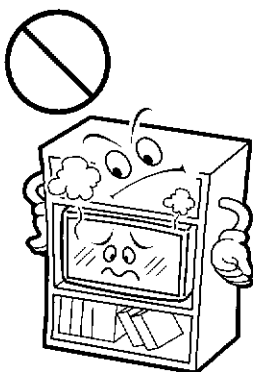

移動するときは接続コード類を外す

コードを傷つけますので、電源プラグをコンセントから抜き、アンテナ線などの接続コードをはずしてください。コードに傷がつくと、火災・感電の原因となることがあります。

また、テレビは重いので必ず2人以上で持ってください。

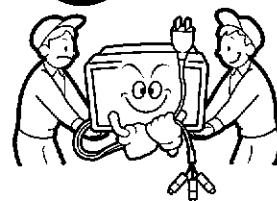

キャスター付きテレビ台に乗せるときは、キャスターを固定する

キャスター止め(受け皿など)で動かないようにしてください。けがの原因となることがあります。



アンテナ工事は販売店に依頼する

技術と経験が必要ですので、販売店に依頼してください。

- 倒れても電線に触れない場所に設置するよう依頼してください。感電の原因となることがあります。
- BS、CS放送用アンテナは、風の影響を受けやすいので、しっかり取り付けるよう依頼してください。

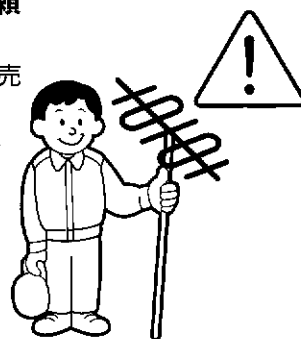

⚠ 注意

使用するときの注意

テレビに乗らない

倒れたり、こわれたりしてけがの原因となることがあります。特に小さいお子様のいるご家庭では注意してください。

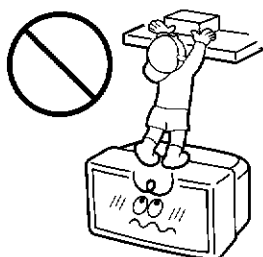

長期間テレビを使用しないときは、電源プラグを抜く

安全のため電源プラグをコンセントから抜いてください。

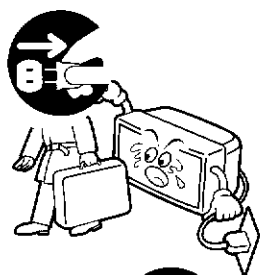

お手入れをするときは電源コードを抜く

安全のため電源プラグをコンセントから抜いてください。感電の原因となることがあります。

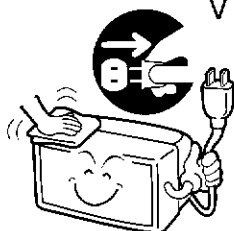

5年に一度はテレビ内部の掃除を販売店に依頼する

テレビの内部にホコリがたまると、火災や故障の原因となることがあります。

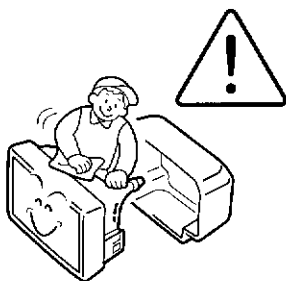

ブラウン管面に物をあてない、表面をこすらない

表面のコーティングがはがれてテレビが見にくくなります。特に移動するときは、ベルトのバックルなどがあたらないように注意してください。

電源コードは電源プラグを持って抜く

電源コードを引っ張ると、コードに傷がつき、火災・感電の原因となることがあります。

また、濡れた手で電源プラグを抜き差ししないでください。感電の原因となることがあります。

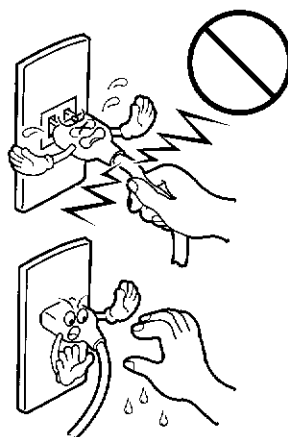

カセットテープの挿入口から手や物を入れない(ビデオ内蔵テレビの場合)

内部の機構で手が挟まれます。特に小さいお子様のいるご家庭では注意してください。



乾電池の使い方に注意する

電池は間違った使い方をすると、破裂したり液がもれて、火災・けが・故障・周囲の汚損の原因となることがあります。次のことにご注意ください。

- 新しい電池と古い電池を混ぜて使わない
- 種類の違う電池を混ぜて使わない
- 電池ケースのプラス(+)とマイナス(-)の表示どおりに入れる
- 指定された電池以外は使わない

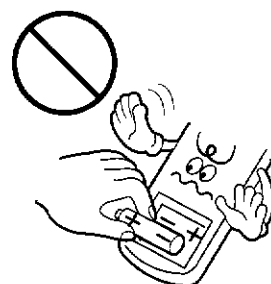

お手入れのしかた

キャビネットの汚れは

柔らかい布で軽くふき取ってください。汚れがひどいときは、水でうすめた中性洗剤にひたした布をよく絞ってふき取り、乾いた布でからぶきしてください。

ブラウン管表面は、ふだんお手入れの必要がありません

ほこりなどが付きにくい処理をしていますので、ふだんはお手入れする必要がありません。

ブラウン管表面の汚れが目立つときは

ネルなどの柔らかい、きれいな布で軽くふき取ってください。ぬれた布や汚れた布でふくと、表面のコーティングがはがれてテレビが見にくくなります。

キャビネットが変質したり、塗料がはげることがありますので、次のことに注意してください

- シンナーやベンジンでふかない
- 殺虫剤など揮発性のものをかけない
- ゴムやビニール製品などを長時間接触させたままにしない



目次

お使いになる前に

安全上のご注意	2
テレビを見るまえに	8

かんたんマニュアル

ふだんの使いかた/Daily Use	10
--------------------------	----

テレビを見る

音声を選ぶ	14
二重音声放送の音声を選ぶには	14
BS放送の独立音声を聞くには	14
WOWOWやハイビジョン番組を楽しむ	15
WOWOWを見るには	15
St.GIGAを聞くには	15
ハイビジョン番組を見るには	15
文字放送を楽しむ	16
文字放送について	16
文字放送を選ぶ	17
文字放送の選びかた	17
字幕番組を見るには	17
補完番組を見るには	17
フラッシュで文字番組を選ぶには	18
ライブラリーで文字番組を選ぶには	19
目次から文字番組を選ぶには	20
前後の放送局の目次を表示するには	20
番号を指定して文字番組を選ぶには	21
文字番組を順番に選ぶには	21
フラッシュ、ライブラリーの登録を変えるには	22
文字放送を見ているときの操作	24
文字番組のページを変えるには	24
文字番組のページを固定するには	24
画面の表示を変えるには	24
スクロール表示の位置を変えるには	25
アイティービジョンを楽しむ	26
アイティービジョンについて	26
アイティービジョンを選ぶ	27
連動ITサービスをボタンで選ぶには	27
アイティーサービスをメニューで選ぶには	27
アイティービジョンを見ているときの操作	28
画面サイズを選ぶ	29
画面サイズの種類について	29
画面サイズを変えるには	30
ハイビジョン番組、ワイドクリアビジョン放送を見るときは	30
字幕やスコアが画面からはみ出すときは	31
オートパノラマ中、4:3の映像をパノラマで見るときは	32

最適な画面サイズと映像をワンタッチで選ぶ	33
ドラマやニュースなどを見るときは	33
映画番組、映画ソフトを見るときは	33
テレビゲームをするときは	33
お好みの映像を選ぶ	34
映画やテレビゲームなどに適した映像を選ぶには	34
画面全体の色調を選ぶには	34
見やすい明るさに自動調節するには	34
お好みの映像・音質に調節する	35
映像・音声を調節するには	35
テレビの消し忘れを防ぐ	37
設定した時間に電源を切るには	37
放送終了後、自動的に電源を切るには	37
無操作状態が続いたときに電源を切るには	38
テレビゲームを楽しむ	39
ビデオ3以外の入力端子にテレビゲームを接続するとき	40
ビデオの映像を見る	41
BS録画をするには	42

接続と準備

接続端子のはたらき	43
アンテナの接続と設定	44
BSアンテナ設置時の設定	48
チャンネルを合わせるには	50
CATVを見る	61
電話線の接続とIT設定	64
ビデオデッキをつなぐ	71
AVコンピュリンクII端子つきビデオデッキをつなぐ	72
WOWOW/St.GIGAを見るための準備	74
ハイビジョン番組を見るための準備	75
WOWOW/ハイビジョン番組を見るための準備	76
入出力端子の設定を変える	78

故障かな？／索引／解説／保証とアフターサービス

故障かな？と思ったらまず確かめて	80
こんなメッセージが表示されたら	82
各部のはたらきと参照ページ	84
用語解説	87
用語索引	88
主な仕様	89
保証とアフターサービス	90

テレビを見るまえに

次の準備はお済みですか？まだでしたら、参照ページをご覧ください。

VHF・UHF・BS 無料放送を見るための準備

1 付属品を確認する

万一不足しているものがあれば、販売店にご連絡ください。

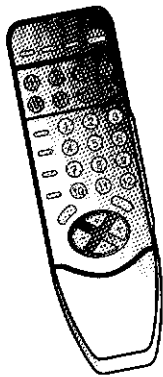

リモコン

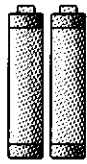

単4電池 2本
(動作確認用)

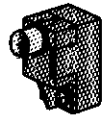

アンテナコネクター



電話線 (10m)

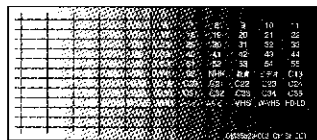

局名シール

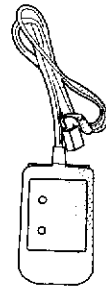

電話切換器

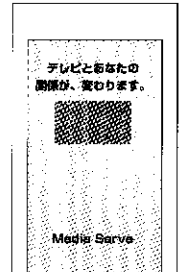

登録申込みのご案内

2 アンテナをつなぐ (P.44)

VHF/UHFアンテナをつなぐには (P.44)

BSアンテナをつなぐには (P.46)

CATVケーブルをつなぐには (CATV関連会社にお問い合わせください。)

3 電源プラグをコンセントに差し込む

家庭用コンセント (交流100V) に差し込みます。

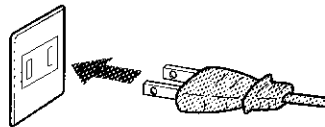

4 リモコンに電池を入れる

単4乾電池を2本入れます。ショートを防ぐため、必ず電池の- (マイナス) 側を先に入れてください。

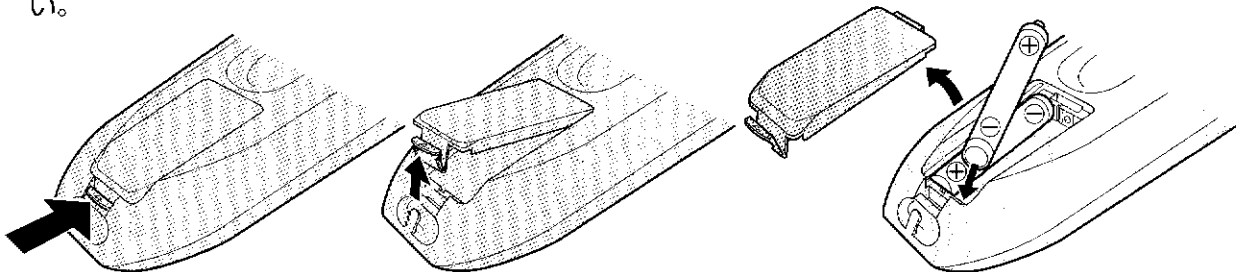

- 電池に表示されている注意事項をお読みください。
- 長期間使用しないときは、電池を取り出しておいてください。
- 電池はふつうの使い方、6か月から1年間使えます。ただし、付属の電池は動作確認用ですので短くなる場合があります。操作しにくくなったら交換してください。

6 チャンネル合わせをする

地域の放送局を一括して設定するには (P.55)

放送局をひとつずつ設定するには (P.58)

CATVを見る (P.61)

アイティービジョンを利用した双方向通信サービスをご利用になる場合には、次の準備が必要です。

1 電話回線を接続する (P.64)

2 IT設定をする (P.65)

3 メディアサブIDメンバー登録の手続きをする

アイティービジョンを利用した双方向通信サービスをご利用になる場合は、メンバー登録手続きが必要です。詳しくは付属の登録申込書をご覧ください。なお、本機のオンラインユーザー登録機能 (P.69) を使ってメンバー登録手続きをすることもできます。

文字放送を見る準備

ビデオ・テレビゲームの準備

BS有料放送・ハイビジョンの準備

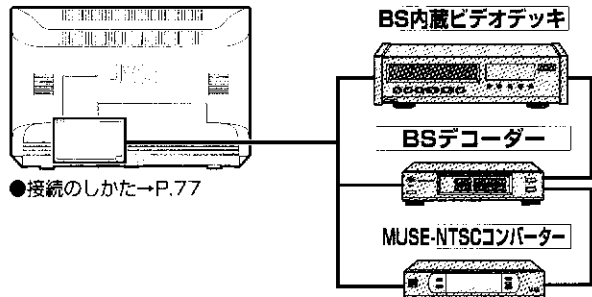
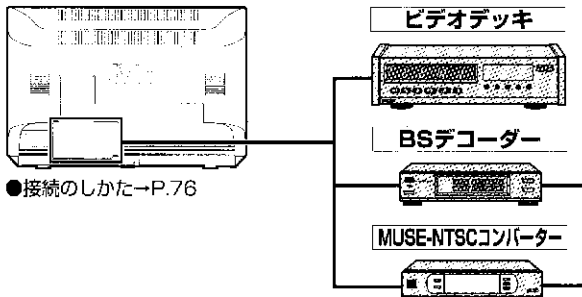
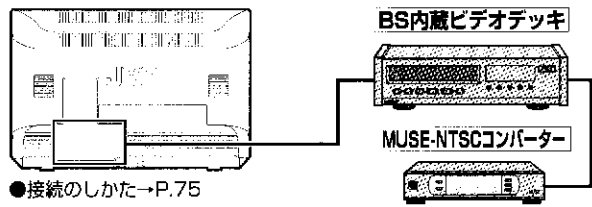
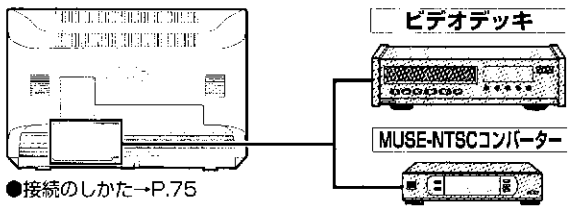
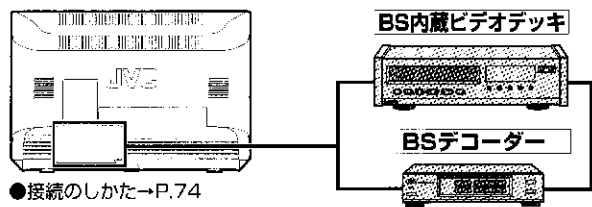
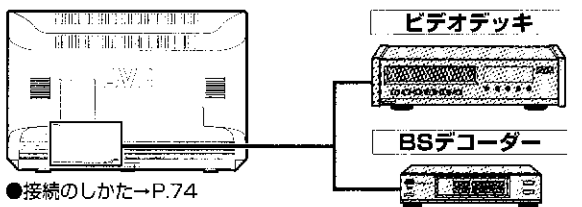
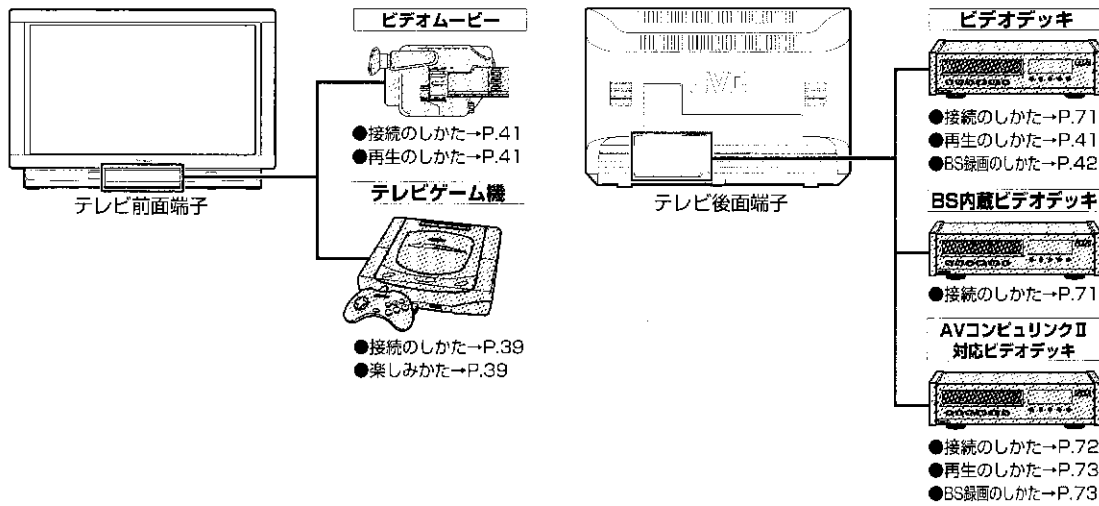

ふだんの使いかた / Daily Use

テレビ番組やビデオを楽しむ

この取扱説明書では、リモコンを使っての操作を説明しています。リモコンが使えないときはテレビ本体のボタンで操作できます。

3 チャンネルまたはビデオ入力を選ぶ

●BSを見るとき

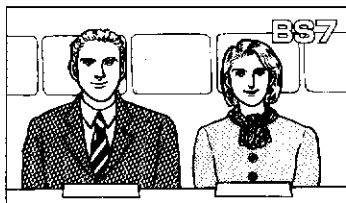

●VHF/UHF/CATVを見るとき

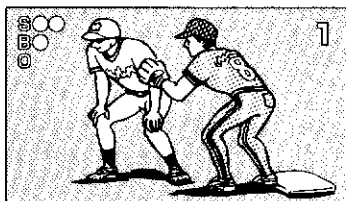

●ビデオを見るとき

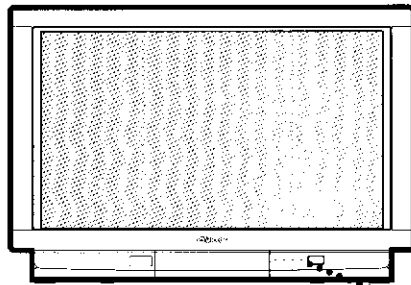
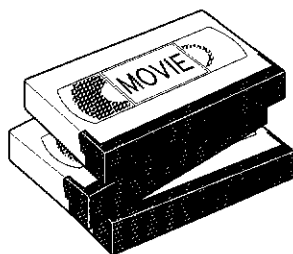

1 電源を入れる



電源ランプが赤く点灯します。

4 電源を切る



次に電源を入れるときは、このボタンを押します。

2 音量を調節する

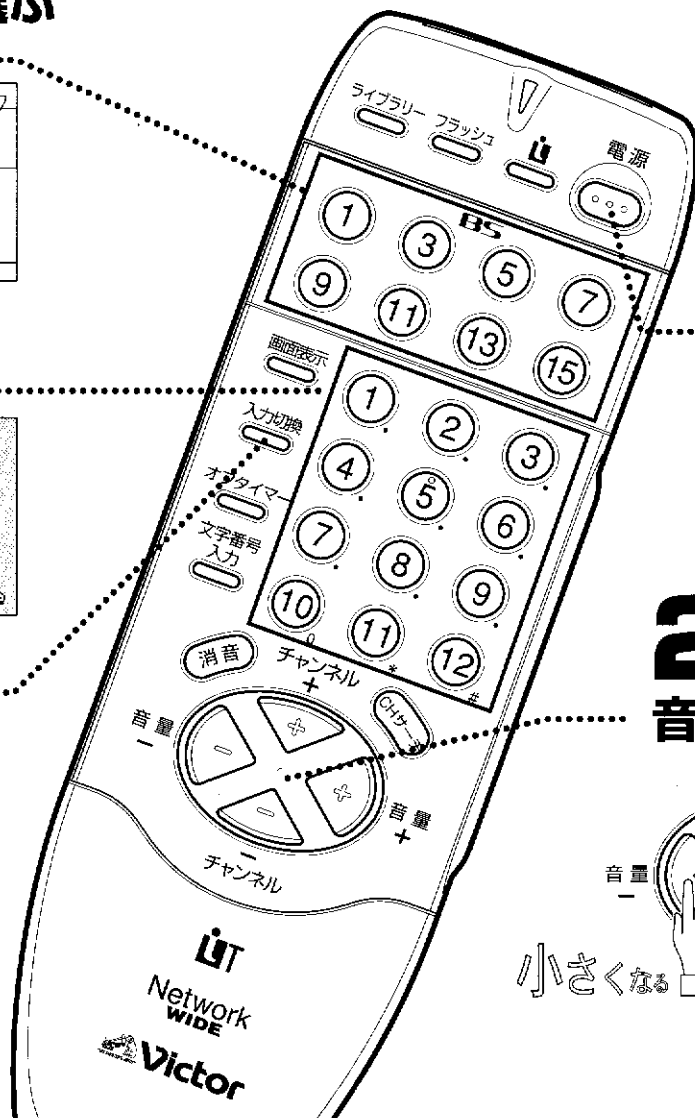
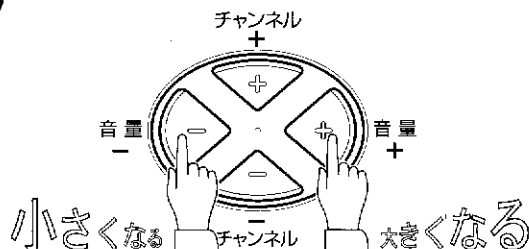

英語は外国人のための説明です

To use the Remote, aim it to the remote sensor on the TV. You can also use the buttons on the TV.

- 1 Press [電源] button on the front panel to turn on the TV. The [電源] lamp lights red.
- 2 Press [音量+] button or [音量-] button to adjust the volume level when you turn on the TV.

3 Press one of the Channel buttons to select a preset channel to watch TV, or press [入力切換] button to watch a video.

4 Press [電源] button on the Remote to turn off TV. You can use [電源] button on the Remote next time.

ふだんはここだけで使えます!

チャンネル番号を表示する

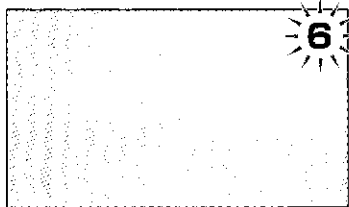

もう一度押すと消えます。

- ビデオ入力の場合はビデオ入力番号を表示します。
- ビデオ入力信号がないときは、電源が切れていないことを示すため、画面表示がついたままになります。

急いで音を消す

もう一度押すと元の音量に戻ります。

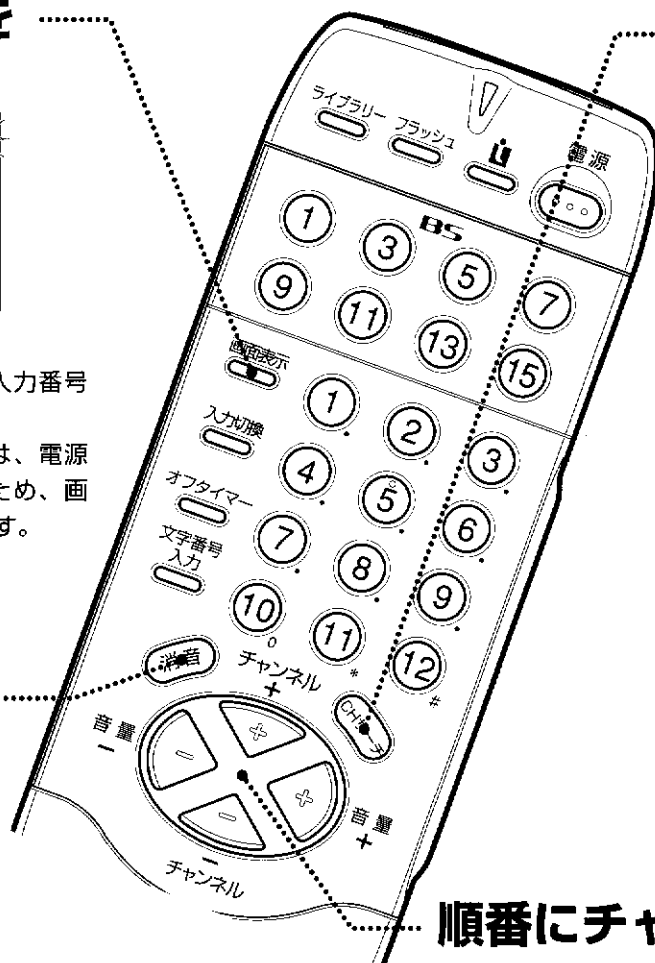
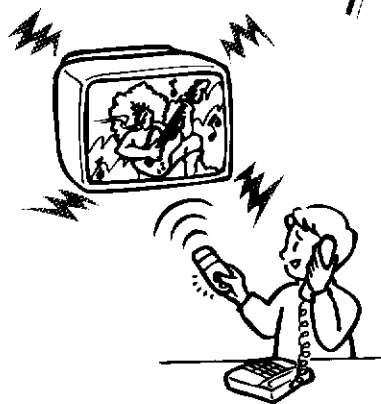

チャンネルをひとまわり見る

チャンネルが数秒ずつ映ります。途中で止めたいときはもう一度押します。

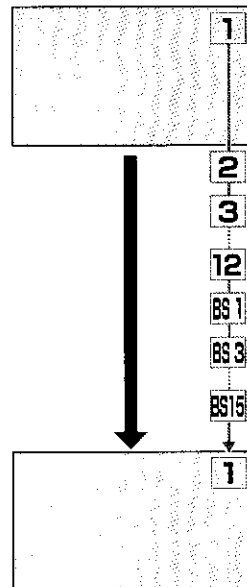

順番にチャンネルを選ぶ

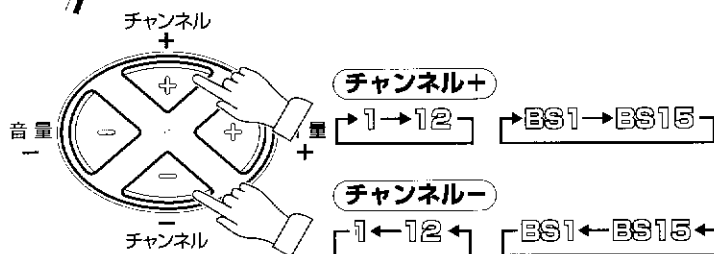

本体で操作するには

リモコンの電池が切れたときなどは、本体側のボタンで操作できます。

1 電源を入れる



6 電源を切る

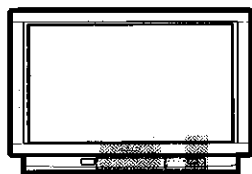

3 チャンネルを選ぶ

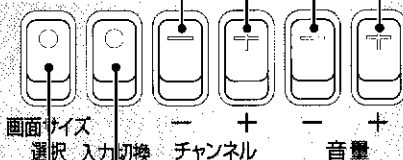

2 音量を調節する

画面サイズを選ぶ

入力を切り換える

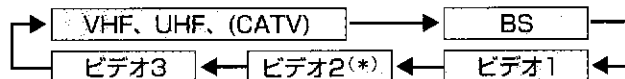

(*) BSデコーダー入力端子として使用しているときは選べません。(P.78)

かんたんマニュアル

ふだんの使いかた / Daily Use

ふだんの使いかた / Daily Use (続き)

●本機は文字放送の音楽番組には対応しておりませんので、文字放送で送られてくる音声は聞けません。

文字番組を楽しむ

目次 (20ページ)

文字番組の一覧を表示して、見たい番組を選びます。
実際に目次を使って、NHKの文字番組を選んでみましょう。

1 チャンネルボタンでNHK総合を選ぶ

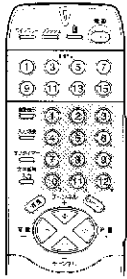

リモコン表面のチャンネルボタンで、NHK総合が映るチャンネルを選びます。

2 文字番組の目次を表示する



文字番組の目次が表示されます。

*下の図は目次の一例です。実際の表示とは異なります。

モクジ	000#-01	01/08
ニュース	100#~	
天気	200#~	
経済	300#~	
交通	400#~	
趣味・娯楽	500#~	
	つぎのページ	

3 番組を選ぶ

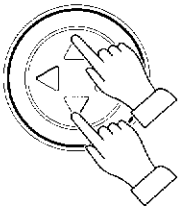

上下の番組を選びます



目次のページが変わります

4 番組を決定する



文字番組が表示されます

チキニュース	722#-03	03/06
市民講座	夜間の教室が充実	
	生涯教育の場として人気が高い市民講座の秋期教室募集が始まった。今回からは、要望の高かった夜間の教室が充実している。会場も各図書館、高校などに分散し、より通いやすくなった。	

5 番組を終了する



これで、目次の操作は終了です。

文字番組は民放でも放送されています。
手順1でいろいろなチャンネルを選んで操作してみてください。

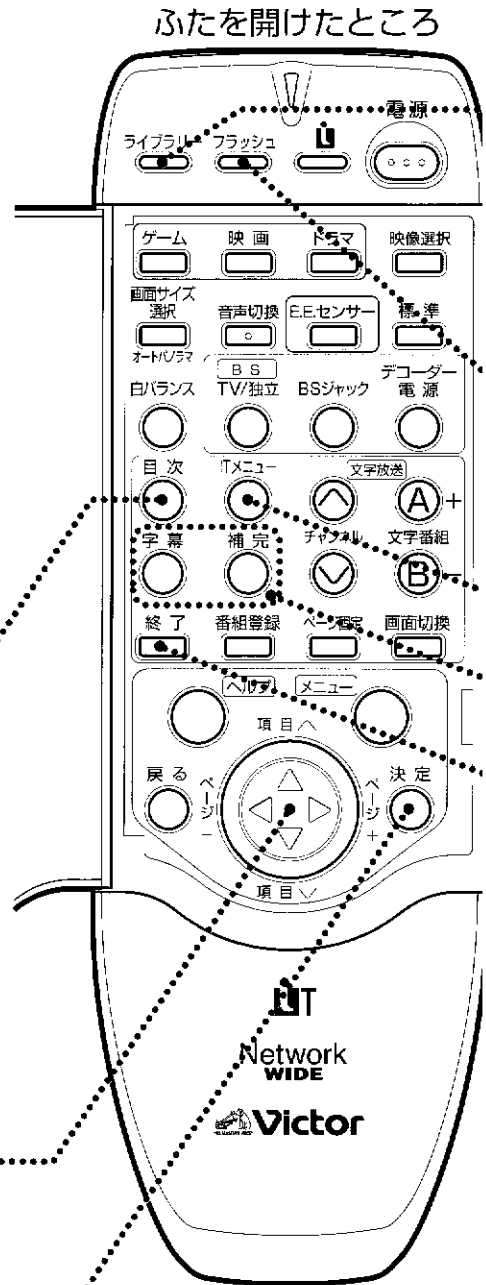

その他の文字番組の機能

目次以外にも、文字番組を楽しむための機能が数多く用意されています。ここでは、簡単に機能を紹介します。詳しい使い方は、それぞれの参照ページをご覧ください。

ライブラリー (19ページ)

ライブラリー



よく見る文字番組をすばやく表示します。あらかじめ、8つの文字番組が登録されていますが、お好みに応じて入れ替えることもできます。

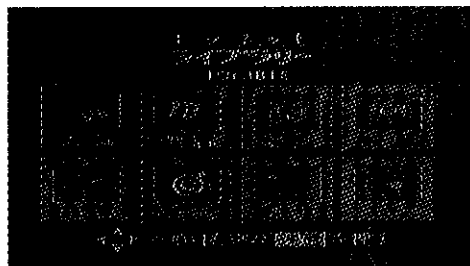

フラッシュ (18ページ)

フラッシュ



よく見るニュース番組をすばやく表示します。あらかじめ、4つのニュース番組が登録されていますが、お好みに応じて入れ替えることもできます。

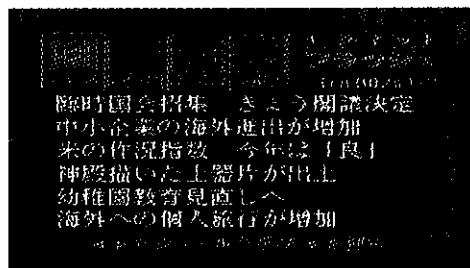

アイティビジョン (26ページ)

メニュー



96年10月から放送開始の、新しい文字放送を表示します。電話回線を使った双方向通信で、テレビのクイズ番組への参加や、オンラインショッピングの申し込みなどができます。

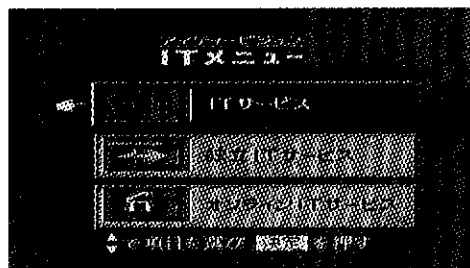

字幕 (17ページ)

字幕



字幕番組のとき、セリフやあらすじなどを画面に表示します。

00 文 連続ドラマ
あさがお!
出演 岩井備久太 他
30 日 35モーニング
マ暮らしの情報マ家事



補完 (17ページ)

補完



番組に関連する情報を画面に表示します。96年10月現在では、放送されていません。

音声を選ぶ

ふたを開けたところ

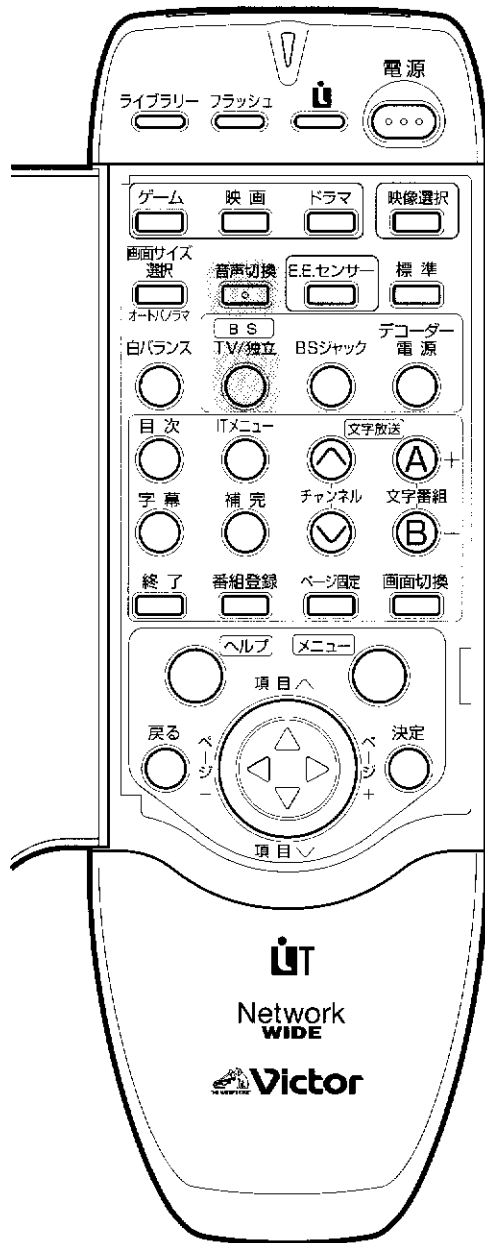

二重音声放送の音声を選ぶには

音声切換



二重音声放送のときに聞きたい音声を選びます。

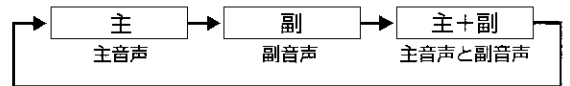

WOWOW*などのBS有料放送の音声はBSデコーダー側で選んでください。

ステレオ放送受信中に雑音が入るときは
音声切換ボタンを押して、音声をモノラルにすると聞きやすくなります。

(*「用語解説」P.87)

BS放送の独立音声*を聞くには

TV/独立

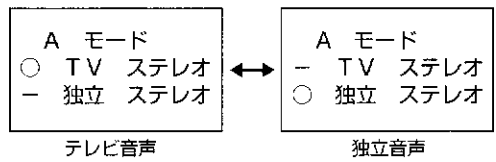

St.GIGA*などの有料放送の音声はBSデコーダー側で選んでください。

BSの音声は
「Aモード」と「Bモード」があり、自動的に切り換わります。

(*「用語解説」P.87)

独立音声を聞くとき、映像を消して音声だけを楽しむには

- 1 メニューボタンを押す
- 2 「BS設定」を選ぶ
- 3 「映像カット」を選ぶ
- 4 設定を変更する

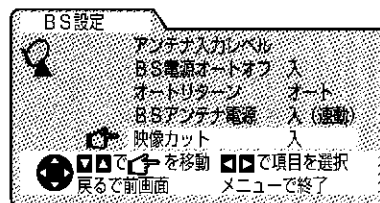

入：独立音声を受信すると映像を消します。
切：独立音声を受信しても映像はそのままです。

- 5 メニューボタンを押して終了する

●映像カットを「入」に設定しても、文字番組表示中は映像が消えません。

WOWOWやハイビジョン番組を楽しむ

ふたを開けたところ

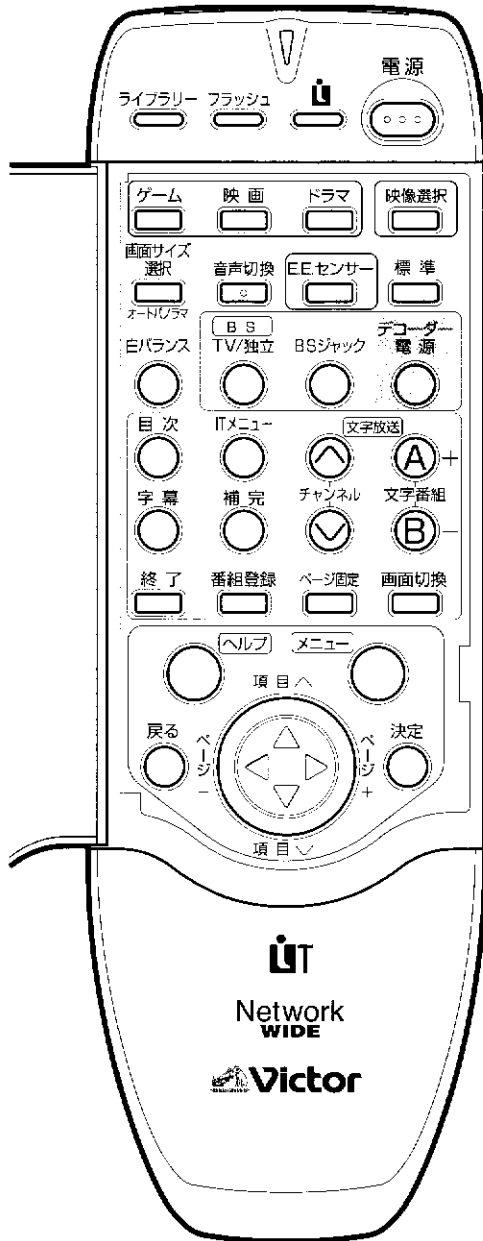

WOWOW*を見るには

1 BSデコーダーの電源を入れる

デコーダー
電源



2 BS5チャンネルを選ぶ

二重音声は、BSデコーダーで切り換えてください。

(*「用語解説」P.87)

St.GIGA*を聞くには

1 BSデコーダーの電源を入れる

デコーダー
電源



2 BS5チャンネルを選ぶ

3 BSデコーダーで独立音声を選ぶ

(*「用語解説」P.87)

●St.GIGAを聞いているときに、画面の映像を消すことができます。詳しくは、前ページ「独立音声を聞くと、映像を消して音声だけを楽しむには」をお読みください。

ハイビジョン番組を見るには

1 MUSE-NTSCコンバーター*の電源を入れる

2 BS9チャンネルを選ぶ

BS内蔵ビデオデッキを接続している場合は、テレビの入力をビデオに切り換え、ビデオデッキでBS9チャンネルを選びます。

二重音声の音声を選ぶときは、MUSE-NTSCコンバーターを使います。

(*「用語解説」P.87)

テレビを見る

音声を聞く
WOWOWやハイビジョン番組を楽しむ

文字放送を楽しむ

文字放送について

文字放送のいろいろ

文字放送には、字幕番組、文字番組放送、補完番組、アイティビジョンなどがあります。

字幕番組(17ページ)



耳が不自由な方のために、セリフやあらすじを字幕表示する番組です。テレビ番組表では、マークなどが付いています。

文字番組(18～25ページ)

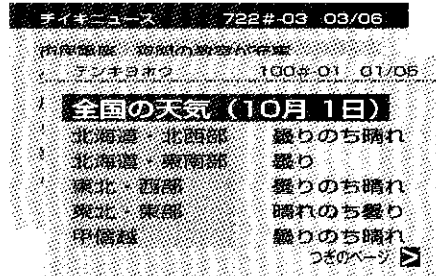

ニュースや天気予報、株式市況など、気になる情報をいつでもテレビ画面に表示できます。NHKを始め、VHF・UHFの複数の放送局で放送されています。

補完番組(17ページ)

放送中のテレビ番組に関連する情報などを表示します。96年10月現在では、補完番組は放送されていません。

アイティビジョン(26～29ページ)

96年10月から放送開始の、新方式の文字番組です。詳しくは26ページをお読みください。

テレホンサービスのテレビ版 文字番組

文字番組の特徴は、知りたい情報をいつでも取り出せること。ニュース番組ならニュース、天気予報番組なら天気予報だけを、一日中繰り返して放送しているのです。つまり文字番組は、「天気予報(117)」などのテレホンサービスのテレビ版なのです。

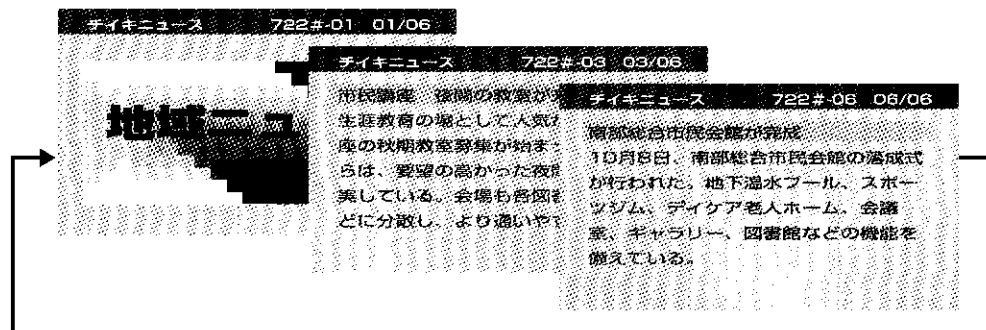

文字番組の例
通常、ひとつの文字番組は複数のページ(画面)で構成されています。すべてのページを表示すると、最初のページに戻って放送を繰り返します。

地域によっては400番組以上

文字番組の数はNHKだけでも50以上。地域によっては、民放と合わせて400以上の番組が放送されています。ニュースや天気予報はもちろんのこと、コンサート情報、占い、テレビ番組の裏情報など、番組内容もバラエティに富んでいます。

ジャンル	チャンネル番号
ニュース	100#～
天気	200#～
経済	300#～
交通	400#～
趣味・娯楽	500#～

つぎのページ

各チャンネルで放送されている文字番組は、「目次」の機能で確かめられます。(20ページ)

文字放送を選ぶ

文字放送の選びかた

番組の種類	ボタン名	説明ページ	備考
字幕番組	字幕	P.17	
補完番組	補完	P.17	
文字番組	フラッシュ	P.18	登録した番組を選ぶ
	ライブラリー	P.19	登録した番組を選ぶ
	目次	P.20	番組の目次を表示して選ぶ
	チャンネルVA	P.20	別の放送局の目次を表示する
	文字番組+-	P.21	文字番組を順番に表示する

●ビデオ再生中の文字放送の表示については、41ページをご覧ください。

ふたを開けたところ

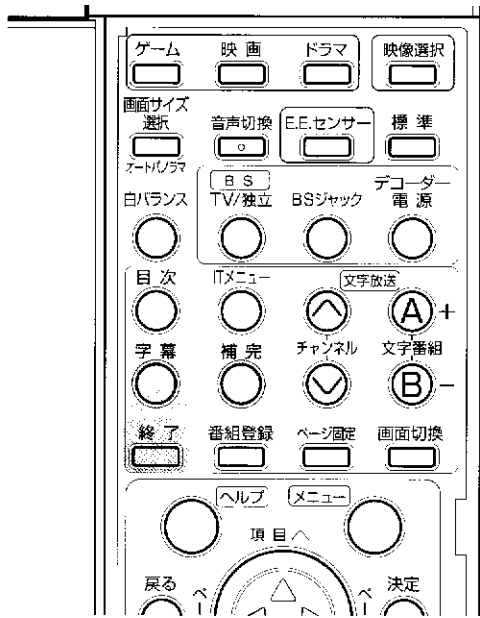

字幕番組を見るには



字幕番組のときに、字幕の入・切を切り換えます。

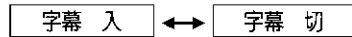

●字幕番組が始まると、字幕が表示されます。

補完番組を見るには



現在見ているチャンネルの補完番組を表示します。1つのチャンネルに複数の補完番組があるときは、押すたびに補完番組を切り換えます。

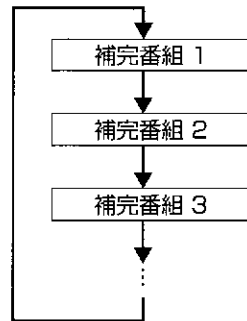

●補完番組が放送されていないときは、画面にメッセージが表示されます。



補完番組の表示を終了するには、終了ボタンを押します。

文字放送と待ち時間

文字放送は、テレビ映像の隙間を利用して放送されているため、1画面分の情報を放送するのに約20秒かかります。

このため、文字番組を表示したり、新しいページを表示したりするために20秒前後の待ち時間が必要になる場合があります。



文字情報受信(待ち時間)の画面表示

テレビを見る

文字放送を楽しむ・文字放送を選ぶ

文字放送を選ぶ(つづき)

フラッシュで文字番組を選ぶには

フラッシュとして登録されている文字番組を表示します。

フラッシュの番組は、あらかじめデータがテレビ内部のメモリーに蓄積されるので、待ち時間なしで表示できます。ただし電源を入れてからしばらくの間は、データの入れ替えが終わらないため、電源を切る前の古い蓄積データが表示されます。

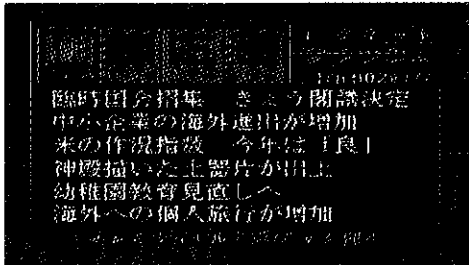

登録されている
文字番組

選択中の文字番組
の見出し

各文字番組の内容は、見出しで確認できます。

- フラッシュには、あらかじめ次のニュース番組が登録されています。
 - ・ニュース(ニュース) NHK 902#
 - ・経済(経済ニュース) NHK 003#
 - ・国際(国際ニュース) NHK 004#
 - ・スポーツ(スポーツニュースハイライト) NHK 007#
- フラッシュの登録を、お好みで別の文字番組に変更することもできます。(P.22)
- 電源を入れた直後に最新のニュース番組を見たいときは、目次や文字番号を指定して目的の文字番組を表示してください(P.20~21)。ただし、番組や新しいページを表示するために約20秒の待ち時間がかかります。

ふたを開けたところ

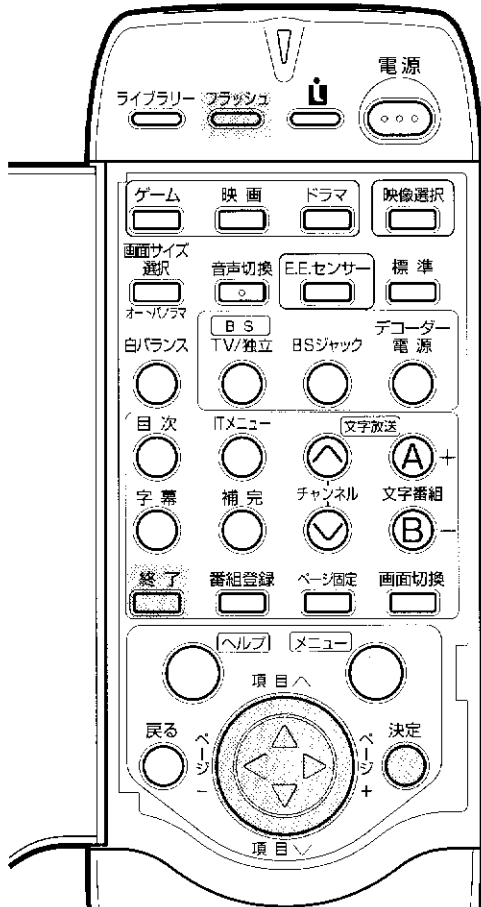

チャンネル合わせ(P.50~60)をしたとき
必ず登録番組の初期化をしてください。
(P.23)

1 フラッシュボタンを押す

2画面に変わり、右側にフラッシュの画面が表示されます。



2 見たい文字番組を選ぶ

文字番組のアイコンを選びます。



3 見出しを選ぶ

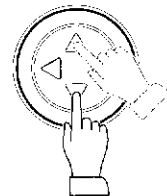

4 決定ボタンを押す

選んだ文字番組が右画面表示されます。手順3で見出しを選んだときは、その見出しのページが最初に表示されます。



- 文字番組表示後の操作は、24~25ページをご覧ください。
- 「しばらくNHK総合を受信してください」というメッセージが画面に表示されたときは、NHK総合を選局してください。

5 フラッシュを終了するときは、終了ボタンを押す

ライブラリーで文字番組を選ぶには

ライブラリーとして登録されている文字番組を表示します。

ライブラリーの番組は、あらかじめデータがテレビ内部のメモリーに蓄積されるので、待ち時間なしで表示できます。ただし電源を入れてからしばらくの間は、データの入れ替えが終わらないため、電源を切る前の古い蓄積データが表示されます。

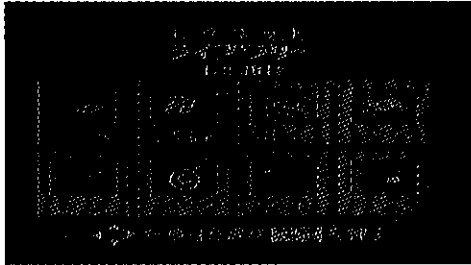

登録されている
文字番組

●ライブラリーには、あらかじめ次の番組番号が登録されています。

- | | | | |
|----------------|----------|----------------|----------|
| ・天気(全国の天気予報) | NHK 301# | ・競馬(中央競馬情報1) | NHK 831# |
| ・週間(全国の週間天気予報) | NHK 302# | ・宝くじ(宝くじ情報) | NHK 803# |
| ・株式(きょうの株式指標) | NHK 100# | ・料理(ザ・クッキング) | NHK 703# |
| ・為替(東京外国為替市況) | NHK 121# | ・ニュース(災害情報119) | NHK 119# |

●ライブラリーの登録を、お好みで別の文字番組に変更することもできます。(P.22)

●電源を入れた直後に最新の文字番組を見たいときは、目次や文字番号を指定して目的の文字番組を表示してください(P.20~21)。ただし、番組や新しいページを表示するために約20秒の待ち時間がかかります。

ふたを開けたところ

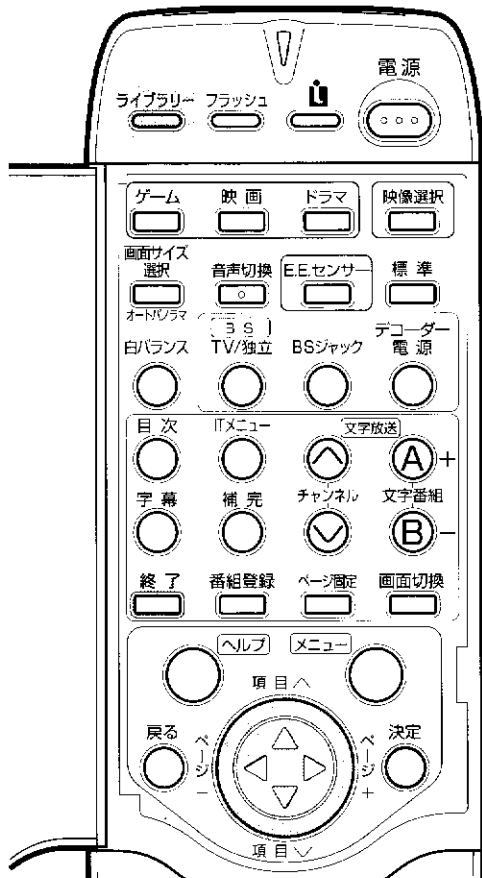

1 ライブラリーボタンを押す



2画面になり、右側にライブラリーの文字番組が表示されます。



2 ◀▶△▽ボタンを押して文字番組を選ぶ

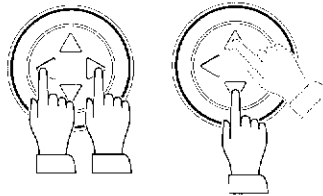

3 決定ボタンを押す



- 文字番組表示後の操作は、24~25ページをご覧ください。
- 「しばらくNHK総合を受信してください」というメッセージが画面に表示されたときは、NHK総合を選局してください。

4 ライブラリーを終了するときは、終了ボタンを押す

チャンネル合わせ(P.50~60)をしたとき
必ず登録番組の初期化をしてください。
(P.23)

文字放送を選ぶ(つづき)

ふたを開けたところ

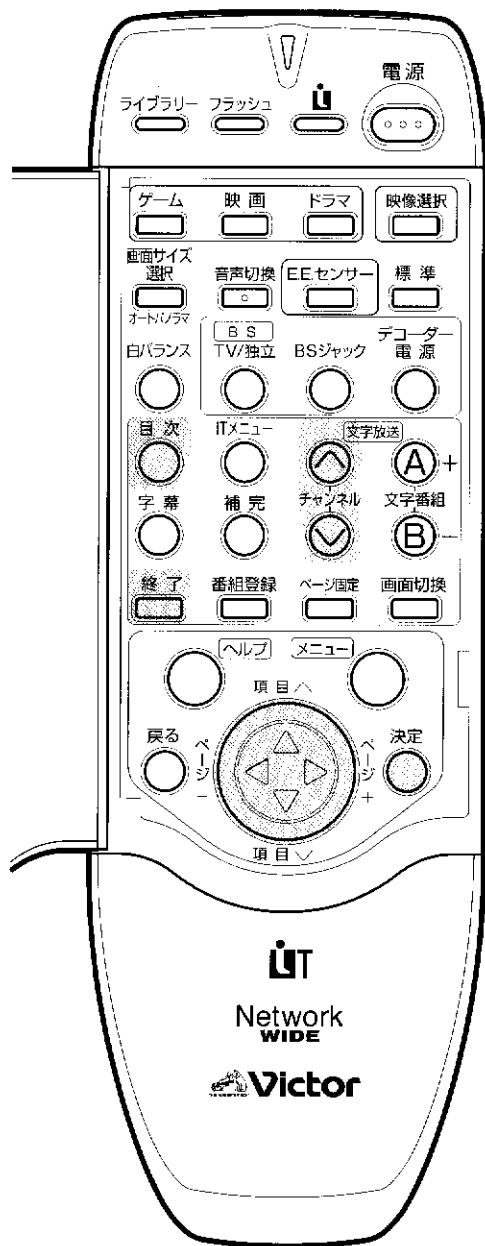

目次から文字番組を選ぶには

各放送局で放送している文字番組の目次を表示し、番組を選びます。

1 VHFまたはUHFの放送が受信できるチャンネルボタンを押す

2 目次ボタンを押す

2画面になり、右側に目次ページが表示されます



チャンネル	放送局	放送時間	放送内容
100	BS	19:00	ニュース
200	BS	19:00	天候
300	BS	19:00	経済
400	BS	19:00	交通
500	BS	19:00	趣味・娯楽

つぎのページ

「文字番組が放送されていません」と表示されたとき

手順1で選んだチャンネルでは、文字番組を放送していません。チャンネルへVボタンを押して、別のチャンネルを切り換えてください。

3 ◀▶△▽ボタンを押して文字番組を選ぶ

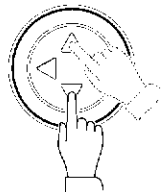

△▽ボタン：
前後の番組を選ぶ



◀▶ボタン：
前後のページを
表示する

4 決定ボタンを押す



●文字番組表示中の操作は、24～25ページをご覧ください。

5 文字番組を終了するときは、終了ボタンを押す

前後の放送局の目次を表示するには

目次や文字番組を見ているとき、前後のチャンネルの目次を表示します。



ひとつ前のチャンネルの目次番組を表示します。



ひとつ後ろのチャンネルの目次番組を表示します。

特集、臨時番組を目次でチェック

文字番組では、ふだん放送しているレギュラー番組のほか、オリンピックや高校野球等の特集番組、臨時番組が組まれることがあります。このような番組は、各チャンネルの目次で確認できます。

こまめに目次をチェックして、文字番組をお楽しみください。

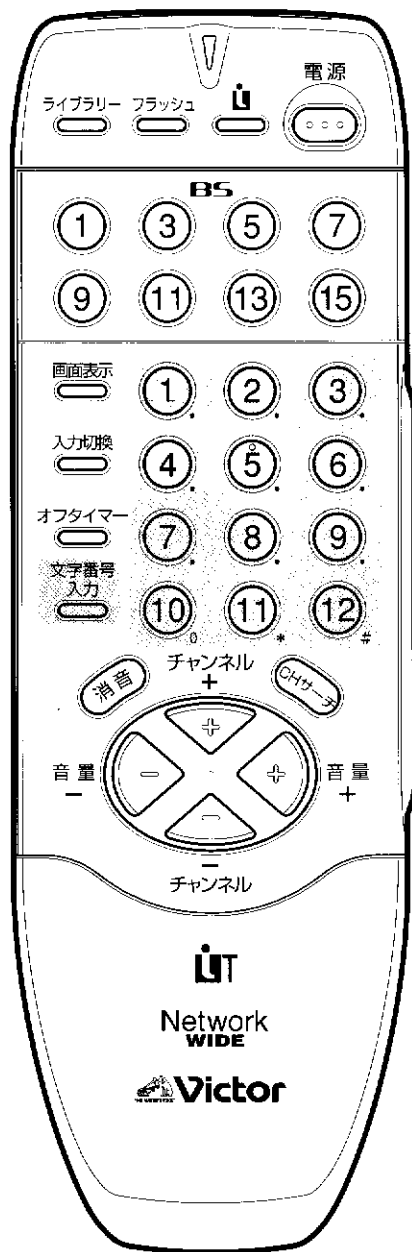

番号を指定して文字番組を選ぶには

文字番組に割り振られている番号を指定して、目的の番組を表示することができます。番号は、目次などであらかじめチェックしておきます。

1 文字番号ボタンを押す

画面に文字番号入力欄が表示されます。



●文字番号の入力を中止するときは、もう一度文字番号ボタンを押します。

2 チャンネルボタン1~12で文字番組番号を指定する

ひとつの文字番組は、複数のページ(画面)で構成されています。通常は例1の手順で文字番組を選びますが、ページまで指定したいときは、例2の手順で選びます。

〈例1：文字番組の803番を選ぶ〉

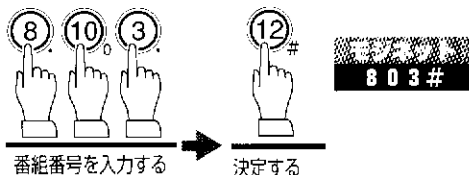

〈例2：文字番組の803番の2ページ目を選ぶ〉

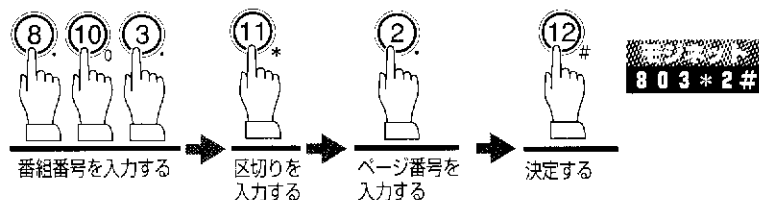

●文字番組表示後の操作は、24~25ページをご覧ください。

3 文字番組を終了するときは、終了ボタンを押す

ふたを開けたところ

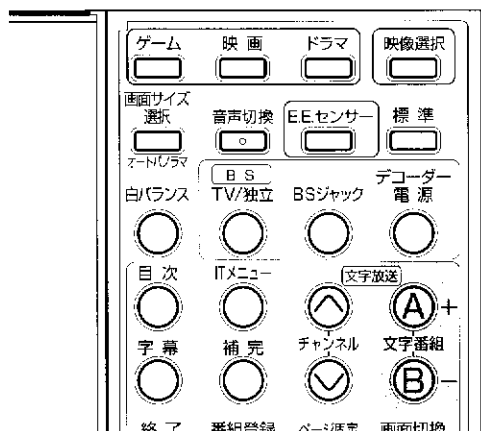

文字番組を順番に選ぶには

目次や文字番組を表示しているとき、前後の文字番組を表示します。



ひとつ前の文字番組を表示します。



ひとつ後ろの文字番組を表示します。

テレビを見る

文字放送を選ぶ(つづき)

文字放送を選ぶ(つづき)

フラッシュ、ライブラリーの登録を変えるには

よく見る文字番組は、フラッシュ、ライブラリーに登録しておくくと便利です。
番組を簡単に選べ、待ち時間なしで情報を表示できます。

- フラッシュは、ニュースなど、各ページに見出しがあり文章が主体となっている番組の登録に適しています。
見出しがない番組や、絵が入っている番組などを登録すると、見出しがきちんと表示されないことがあります。
- ライブラリーは、天気予報などのように、絵が含まれる番組の登録に適しています。

ふたを開けたところ

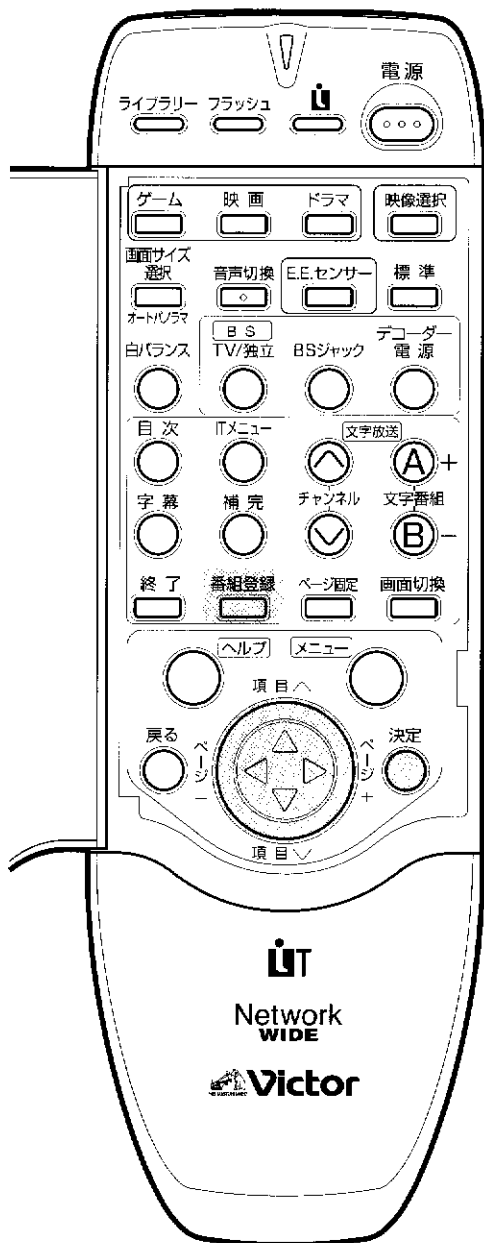

1 登録したい文字番組を表示する

目次や文字番号の指定で、登録したい文字番組を表示します(p.20~21)。

2 番組登録ボタンを押す



番組登録を確認するメッセージが表示されます。

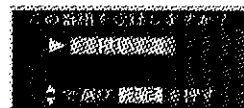

3 ▲▼ボタンを押して、「はい」を選び、決定ボタンを押す。

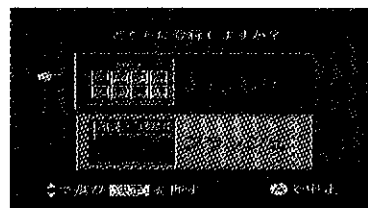
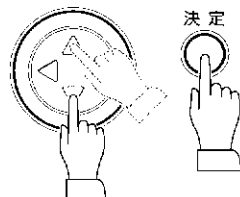

4 ▲▼ボタンを押して文字番組をライブラリーに登録するかフラッシュに登録するかを選び、決定ボタンを押す

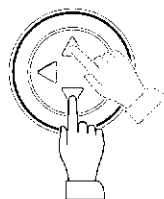

ライブラリーを選んだとき

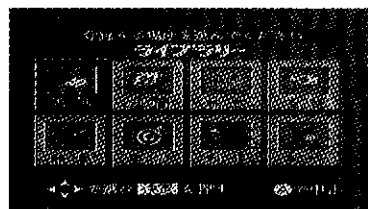

フラッシュを選んだとき



5 ◀▶▲▼ボタンを押して番組を登録する場所をえらび、決定ボタンを押す

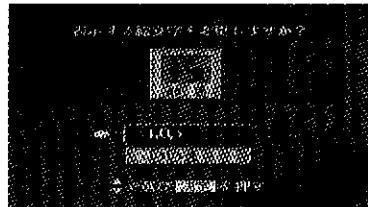
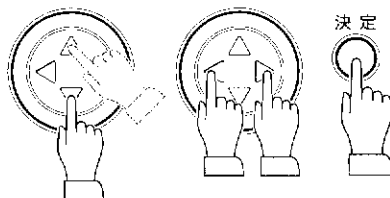

ふたを開けたところ

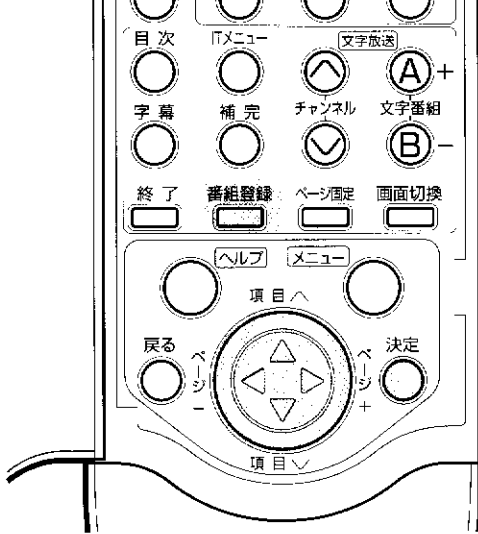

6 ▲▼ボタンを押して絵文字を変更するかどうかを選び、決定ボタンを押す。

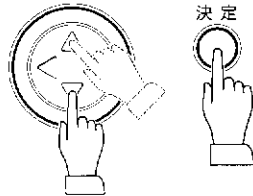

- 「はい」を選んだとき →手順7に進みます。
- 「いいえ」を選んだとき→文字番組の登録が終了します。

7 ◀▶▲▼ボタンを押して絵文字を選び、決定ボタンを押す。

「前ページ」「次ページ」を選ぶと、ページが変わります。

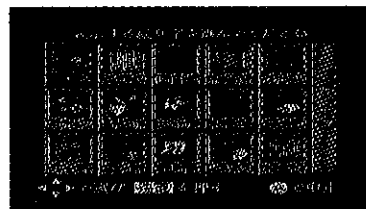
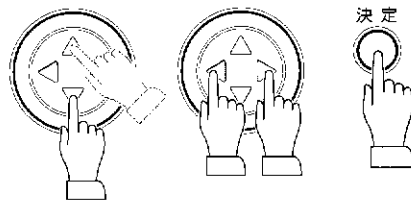

これで文字番組の登録は終了です。

- フラッシュ、ライブラリーの使い方については、18~19ページをご覧ください。

登録番組を元に戻すには

- 文字番組を表示していると初期化できません。文字番組を終了してから、メニューで実行してください。

1 メニューボタンを押してメニュー目次を表示させる

2 ▼ボタンを押して [F] を「各種設定」に合わせ、▶ボタンを押して選ぶ

3 ▼ボタンを押して [F] を2ページ目の「文字番組登録初期化」に合わせ、▶ボタンを押す

4 ▶ボタンを押して設定を変更し、決定ボタンを押す

はい : フラッシュとライブラリーの登録を工場出荷時に戻します。

いいえ : 現在の登録番組を変更しません。

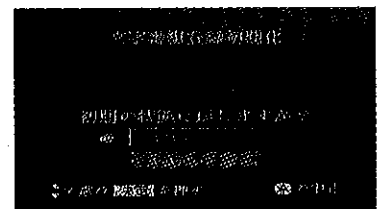

5 メニューボタンを押して終了する

メモリーへの蓄積について

フラッシュとライブラリーの番組は、予めテレビ内部のメモリーに蓄積されるので、待ち時間なしで表示できます。

●いつ蓄積するの？

本機の電源が「入」のときに蓄積します。

●どの文字番組を蓄積するの？

メニューの「連動番組」の設定によって変わります。(P. 70)

「優先する」に設定

テレビと同じチャンネルの文字番組のみ蓄積され、それ以外の番組は蓄積されません。

「優先しない」に設定

テレビとは関係なく、すべての登録番組が蓄積されます。

●蓄積時間の目安は？

データの蓄積は文字番組単位ではなく、チャンネル単位で行なわれます。

例えば、ライブラリーやフラッシュに登録されている12番組すべてがNHKから送られてくる文字番組ならば、数分から十数分で蓄積が完了します。

しかし、複数のチャンネルからデータを蓄積する場合は、チャンネルの数だけ蓄積時間がかかります。

●どのくらい蓄積できるの？

番組毎に約24ページ分蓄積できます。本機の電源を切ると、番組毎に約8ページ分がメモリーに残り、あとは消えてしまいます。

テレビを見る

文字放送を選ぶ(つづき)

文字放送を見ているときの操作

ふたを開けたところ

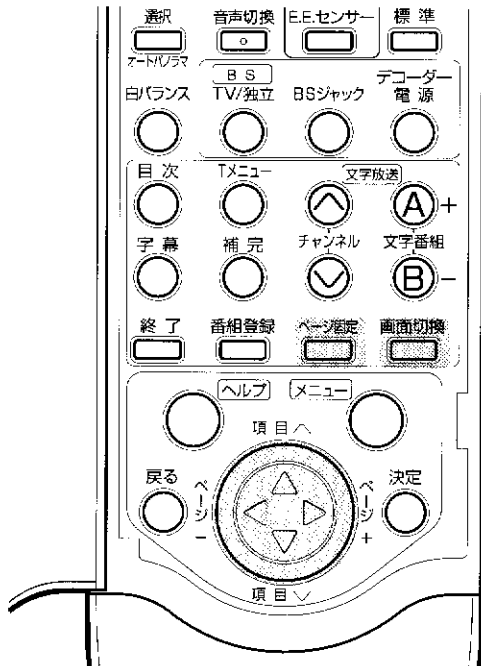

文字番組のページを変えるには

文字番組の前後のページを表示します。



- ◀ : 前のページに戻る
- ▶ : 次のページに進む

●まだ表示されていないページに進もうとしても、ページは変わりません。自動的にページが進むまで、そのままお待ちください。

文字番組のページを固定するには

ページが自動的に進まないように、現在表示されているページを固定します。

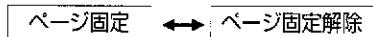

画面の表示を変えるには

文字番組の画面表示の方法を変えることができます。

●字幕番組を表示しているときは、画面表示を変更できません。

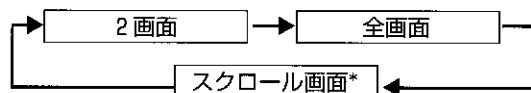

*スクロール画面は、フラッシュ (P.18) のときのみ表示されます。

画面表示の種類について

2画面

テレビ番組と文字番組を同じサイズで映す



テレビ番組を左画面、文字番組を右画面に同サイズで映します。

全画面

文字番組を画面いっぱいに拡大する

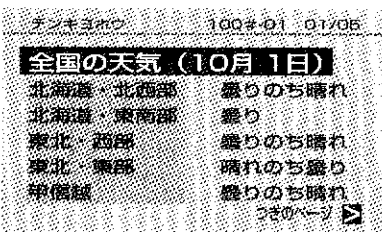

文字番組だけを全画面に表示します。

スクロール

ニュースを字幕として映す(フラッシュのみ)



フラッシュのとき、字幕の形でニュース内容を画面に表示します。字幕の位置は上下に変更できます。

- 文字番組によっては、文字が欠けた状態で表示されることがあります。これは、文字番組側のプログラムによるもので、故障ではありません。

ふたを開けたところ

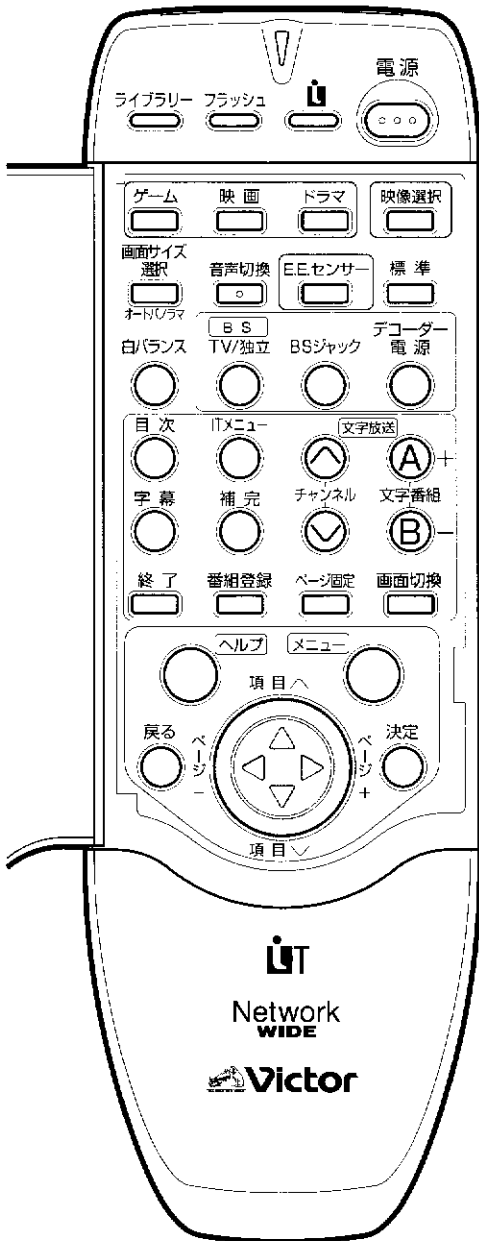

スクロール表示の位置を変えるには

スクロール画面のとき、字幕が表示される位置を上下に変更できます。

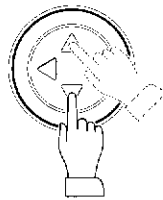

スクロール画面のとき△▽ボタンで表示位置を選ぶ

テレビを見る

文字放送を見ているときの操作

アイティービジョンを楽しむ

アイティービジョンについて

アイティービジョンは96年10月から放送が始まった、新規格の文字放送です。

これまでのように放送で情報を受け取るだけでなく、電話回線を利用してテレビ側から放送局に情報を送ったり、テレホンショッピングの申し込みをしたり、幅広いサービスが可能になりました。

■ご注意■ 電話回線を使ったサービスには、電話の通話料金がかかります。

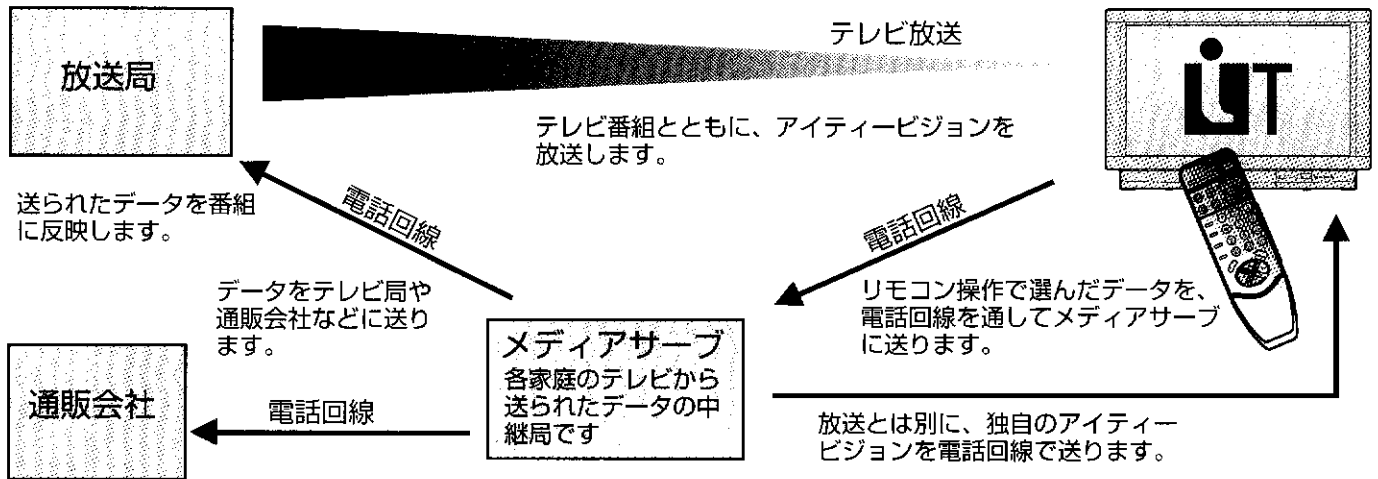

さまざまなサービス

連動ITサービス

テレビ番組の進行に合わせて関連する情報を表示したり、クイズやアンケートに答えたりするサービスです。

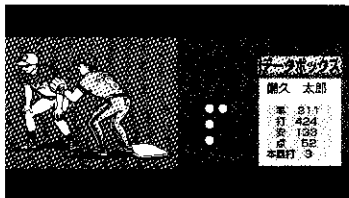

例1 スポーツ中継に合わせ、スコアや選手
の成績などを表示できます。



例2 クイズや教育番組で、答えを選択する
と、正誤表示されます。



例3 アンケートの回答を電話回線で放送局へ送
信。あなたの意見が番組に反映されます。

独立ITサービス

テレビ番組の進行とは連動しないサービスです。番組の補足情報や、番組とは関係ない独自のニュース、情報などを表示します。

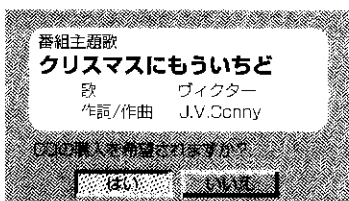

例1 番組の主題歌などの補足情報を選択
して表示できます。

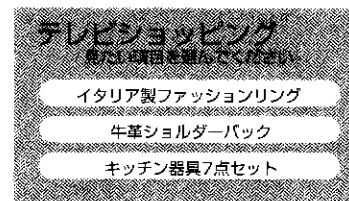

例2 独自のニュース番組などを表示しま
す。

オンラインITサービス

テレビ放送とは関係なく、電話回線を利用したオンラインショッピング、チケット予約など、さまざまなサービスをお楽しみいただけます。

アイティービジョンを選ぶ

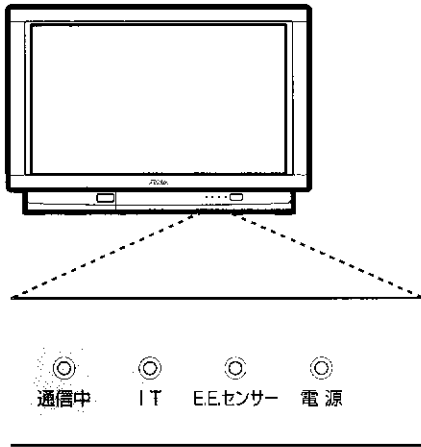

ふたを開けたところ

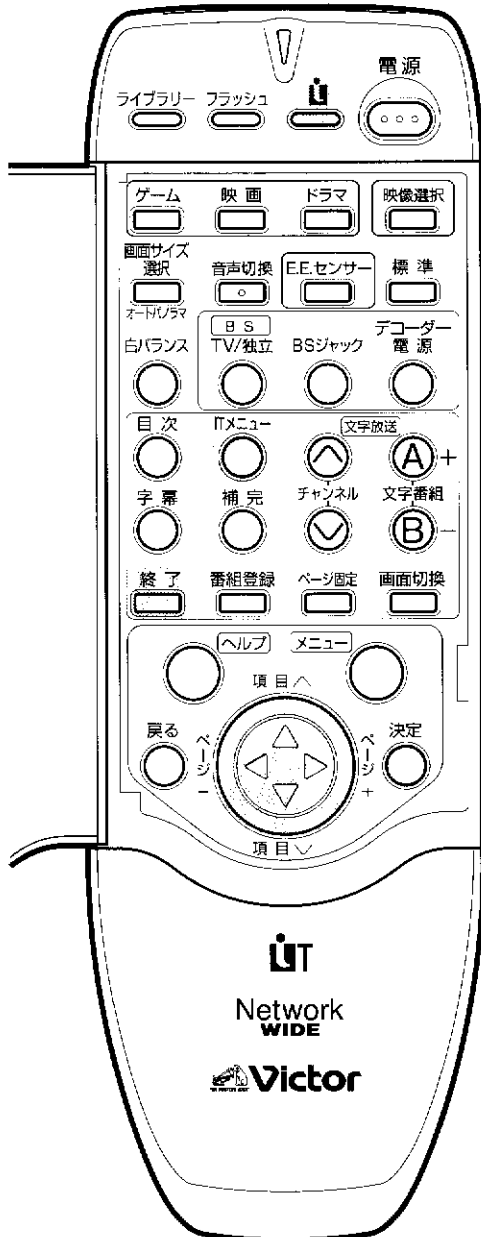

連動ITサービスをボタンで選ぶには

連動ITサービスの放送中に **IT** ボタンを押すと、連動ITサービスの画面が表示されます。

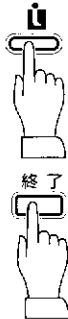

連動ITサービスを終了するときは、終了ボタンを押します。

- 文字放送を表示していないときは、連動ITサービスが始まると約10秒間テレビ画面に **IT** マークが表示されます。ただし、メニューの「連動番組」を「優先しない」に設定されていると **IT** マークは表示されません(P.70)。
- 連動番組放送中は本体のITランプが点灯します。ただし、メニューの「連動番組」を「優先しない」に設定されているときは点灯しません(P.70)。
- ITランプが点灯しているのに、「連動IT番組はありません」と表示されたときは、独立ITサービスが放送されています。ITメニューで独立ITサービスを選んでください。
- ビデオ再生中のITサービスの表示については、41ページをご覧ください。

アイティーサービスをメニューで選ぶには

ITサービス(連動ITサービス)、独立ITサービス、オンラインITサービスをメニューで選べます。

- 連動ITサービス、独立ITサービスの放送中は、本体のITランプが点灯します。ただし、メニューの「連動番組」を「優先しない」に設定されているときは点灯しません(P.70)。
- オンラインITサービスは、テレビ放送とは関係なく24時間利用できます。
- オンラインITサービスのご利用には、電話の通話料金がかかります。
- IT設定の「回線発信禁止機能」が「はい」に設定されているときは、オンラインITサービスを利用できません(P.68)。
- ビデオ再生中のITサービスの表示については、41ページをご覧ください。

1 ITメニューボタンを押して、ITメニューを表示させる

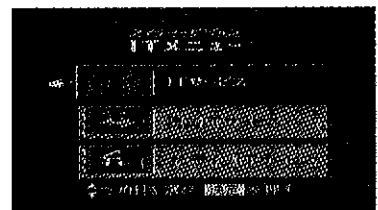

2 △▽ボタンでサービスを選び、決定ボタンを押す

選んだサービスの画面が表示されます。

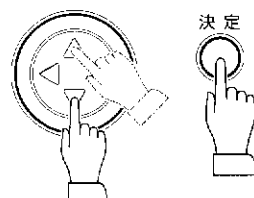

- オンラインITサービスを選んだときは、電話回線を使った通信が始まり、本体の通信ランプが点灯します。

3 サービスを終了するときは、終了ボタンを押す

テレビを見る

アイティービジョンを楽しむ

アイティービジョンを見ているときの操作

ふたを開けたところ

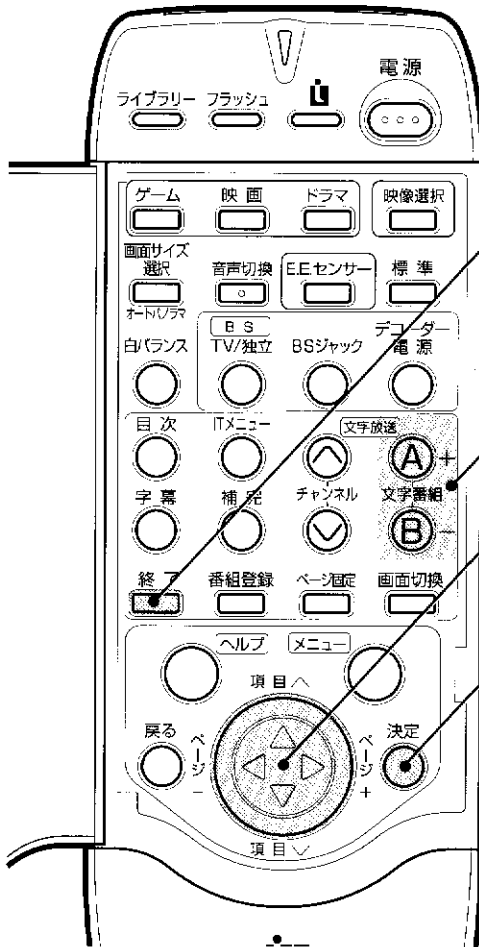

アイティービジョンを見ているときは、画面に表示される操作ガイドに従って、操作を進めてください。
なおアイティービジョンを見ているときは、主に次のボタンで操作します。

アイティービジョンを終了する

アイティービジョンの表示を終了し、元のテレビ番組に戻ります。

A・B項目を選ぶ

画面に表示されたA・Bの選択肢を、それぞれのボタンで選びます。

上下左右の項目を選ぶ

画面に表示された選択肢を選びます。

決定

A・Bボタンやボタンで選んだ項目を決定する時に使います。

アイティービジョンの電話回線利用について

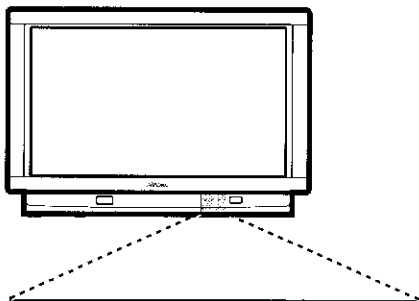

アイティービジョン利用中に、電話回線を使用してデータを送受信することがあります。このとき、本体の通信中ランプが点灯します。通信中ランプの表示中は、一時的に電話機が使用できなくなりますのでご注意ください。

- 至急、電話機を使いたい場合は、終了ボタンを押してアイティービジョンを終了してください。
- アイティービジョンで電話回線を使用すると、電話の通話料金がかかります。
- クイズやアンケートなど、番組に連動してデータを送る場合、視聴者が一斉にデータを送信するため、電話回線が一時的につながりにくくなる場合も想定されます。あらかじめご了承ください。



アイティービジョンの使い方を見る

アイティービジョンのデモで、サービスの使い方を知ることができます。自動的に内容を表示するオートデモと、操作を実際に確認できるマニュアルデモが用意されています。

- 1 メニューボタンを押す
- 2 「各種設定」を選ぶ
- 3 3ページ目を表示する

4 デモの内容を選ぶ

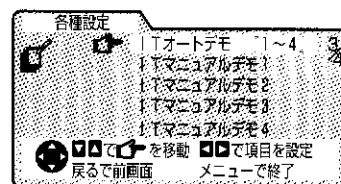

- 5 メニューボタンを押して終了する

画面サイズを選ぶ

画面サイズの種類について

本機では、次の画面サイズで映像をお楽しみいただけます。

また画面サイズの設定は、以下のそれぞれのページをご覧ください。

- 画面サイズを自動で選択したいとき : オートパノラマ(30ページ)
- 画面サイズを手動で選択したいとき : 画面サイズ選択(30ページ)
- 画面サイズと映像設定をワンタッチで選びたいとき : 映画、ドラマ(33ページ)、ゲーム(33、39ページ)

●文字番組を表示しているときの画面サイズについては、30ページをご覧ください。

レギュラー

テレビ番組をオリジナルのサイズで映す

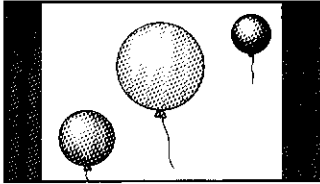

従来のテレビの映像は、横と縦の比率が4:3となっています。この映像を、オリジナルのサイズで映します。左右に黒帯が残ります。

パノラマ

テレビ番組を画面いっぱいに拡大する

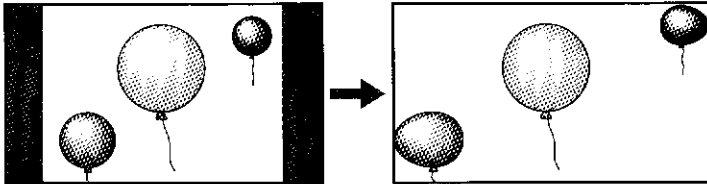

従来のテレビの映像(4:3)を、不自然に見えないように横長の画面いっぱいに拡大します。

字幕パノラマ

字幕入りの映画番組を見る

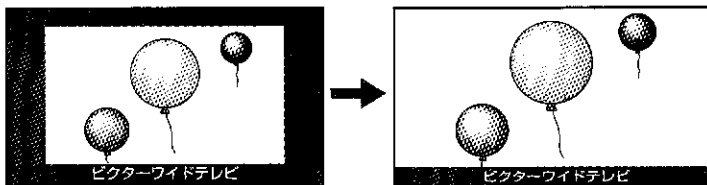

下側に字幕の入った映画番組の字幕部分を圧縮して、字幕が切れないようにします。

シネマ

映画番組を見る

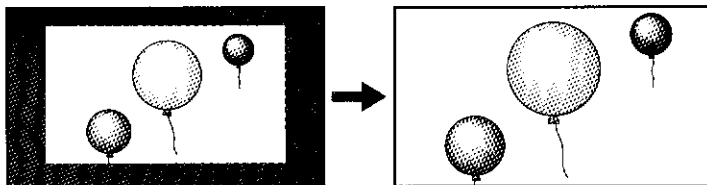

劇場サイズの映画番組や映画ソフトを黒帯が見えないように拡大します。映像によっては黒帯が残ることがあります。

フル

ゲームをする/ハイビジョン番組を見る

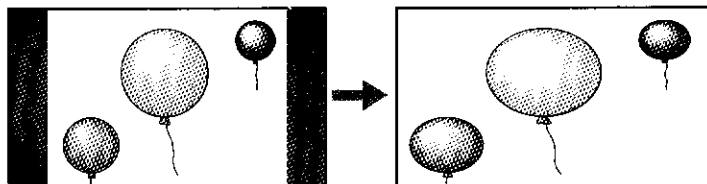

テレビゲームの映像をそのまま横に拡大します。ハイビジョン放送の映像をそのまま画面いっぱいに映します。(画面の上下は少し欠けます。)

テレビを見る

アイティビジョン画面サイズを選ぶ
アイティビジョンを見ているときの操作

画面サイズを選ぶ(つづき)

ふたを開けたところ

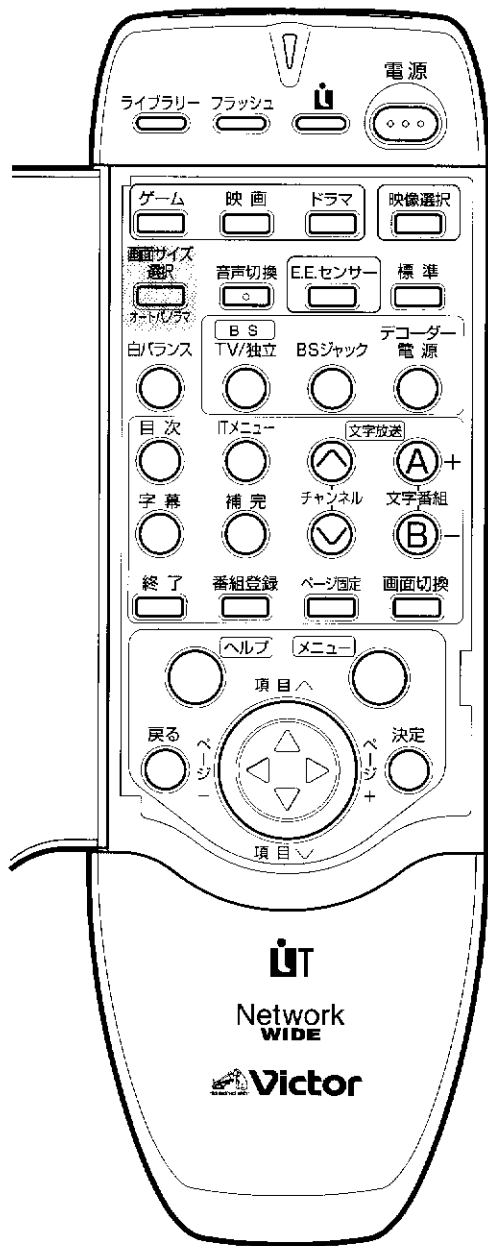

画面サイズを変えるには

画面サイズ選択

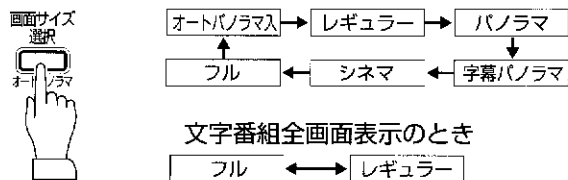

●文字番組2画面表示のときは、画面サイズを変更できません。

画面サイズを自動的に選択するとき

「オートパノラマ 入」を選びます。

- 「パノラマ(またはレギュラー*)」「字幕パノラマ」「シネマ」の中から最適な画面サイズが選ばれます。
(*「用語解説」P.87)
- 4:3の映像を映す画面サイズは、パノラマまたはレギュラーを指定できます。(P.32)

オートパノラマ中は

オートパノラマ機能が自動的に最適な画面サイズに切り換えています。そのため、場面が変わったときなどに画面サイズが大きく変わり、不自然に見えることがあります。故障ではありません。

- 黒帯のある映画番組や暗い映像では、判別のために数秒間かかることがあります。
- 暗いシーンなど、映像によっては動作しないことや途中で画面サイズが切り換わることがあります。このときはサイズ選択ボタンで選んでください。画面サイズが固定されます。

ハイビジョン番組*、ワイドクリアビジョン放送*を見るときは

画面サイズ変更の操作は必要ありません。これらの映像を受信すると、自動的に最適な画面サイズに変わります。

- ハイビジョン番組を受信すると、自動的に「フル」に変わります。受信が終わると、元の画面サイズに戻ります。
- ワイドクリアビジョン放送を受信すると、自動的に「シネマ」に変わります。受信が終わると、元の画面サイズに戻ります。(受信状態が悪いときは正常に動作しないことがあります。)
(*「用語解説」P.87)

オートパノラマモードでの利用について

ワイド画像でない従来(通常)の4:3の映像をオートパノラマモードでご覧になると、周辺画像の一部が見えなくなったり変形して見えます。制作者の意図を尊重したオリジナルな映像は、レギュラーモードでご覧になれます。

映像の見え方について

このテレビは各種の画面サイズ選択機能を備えています。テレビ番組等ソフトの映像比率と異なるモードを選択されると、オリジナルの映像とは見え方に差が出ます。この点にご留意の上、画面サイズをお選びください。

著作権の侵害について

テレビを営利目的、または公衆に視聴させることを目的として、喫茶店、ホテル等において、画面サイズ選択機能(パノラマ)等を利用して、画面の圧縮や引き伸ばし等を行いますと、著作権法上で保護されている著作者の権利を侵害する恐れがありますので、ご注意願います。サイズをお選びください。

ふたを開けたところ

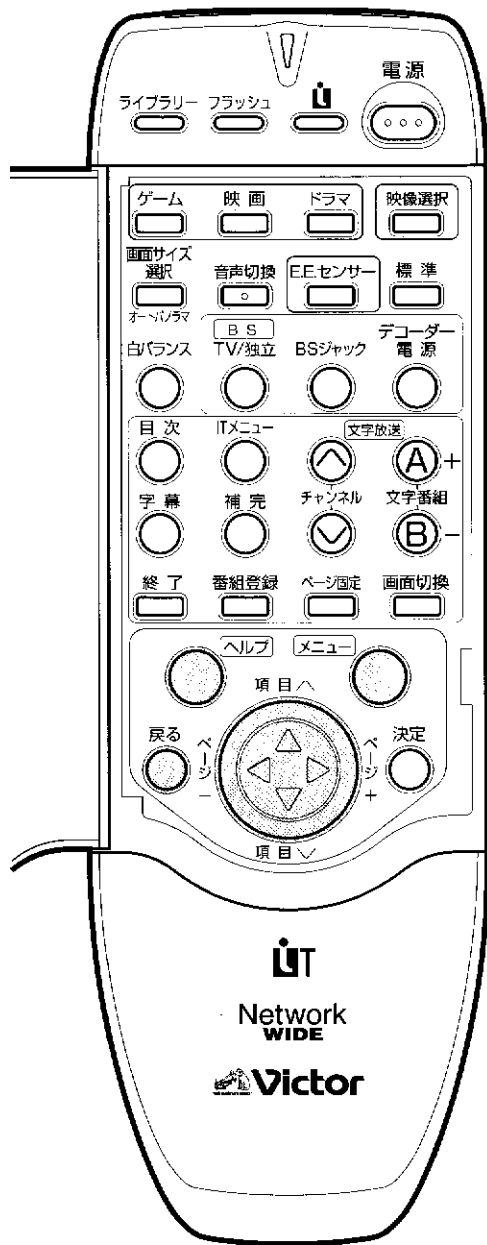

字幕やスコアが画面からはみ出すときは

1 メニューボタン押してメニュー目次を表示させる

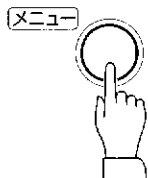

2 ▼ボタンを押して「各種設定」に合わせる

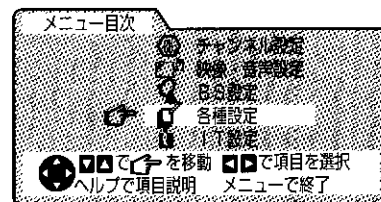
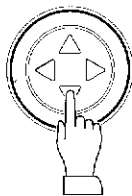

3 ▶ボタンを押して「各種設定」を選ぶ

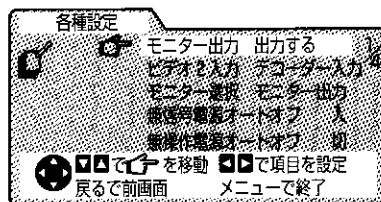

4 ▼ボタンを何度か押して「画面上下移動」に合わせる

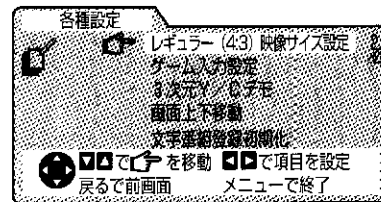

5 ▶ボタンを押して「画面上下移動」を選ぶ

6 ▲▼ボタンで画面位置を調整する

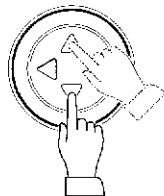

調整を止めて数秒たつと、自動的にメニューを終了し、もとの画面にもどります

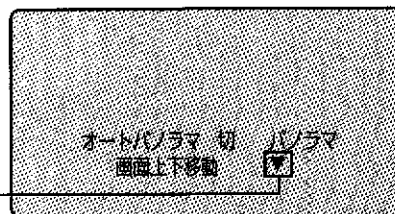

メニュー機能を知りたいときは
ヘルプボタンを押します。選んでいる項目の説明が表示されます。

操作を間違えたときは
戻るボタン押すと、ひとつ前の画面に戻ります。

矢印が紫で表示されたときは、それ以上同じ方向には動かせません

テレビを見る

画面サイズを選ぶ(つづき)

画面サイズを選ぶ(つづき)

ふたを開けたところ

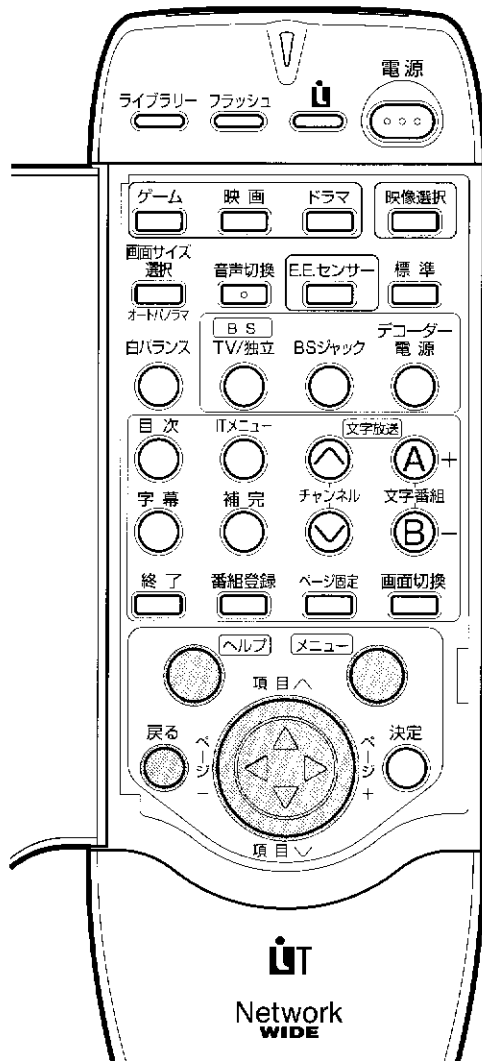

オートパノラマモードでの利用について
ワイド画像でない従来(通常)の4:3の映像をオートパノラマモードでご覧になると、周辺画像の一部が見えなくなったり変形して見えます。制作者の意図を尊重したオリジナルな映像は、レギュラーモードでご覧になれます。

メニュー機能を知りたいときは
ヘルプボタンを押します。選んでいる項目の説明が表示されます。

操作を間違えたときは
戻るボタン押すと、ひとつ前の画面に戻ります。

オートパノラマ中、4:3の映像をパノラマで見るとは

従来のテレビ番組(画面サイズ4:3)を、ワイド画面いっぱいに拡大して映すか(パノラマ)、そのままのサイズで映すか(レギュラー)を設定します。

1 メニューボタン押してメニュー目次を表示させる

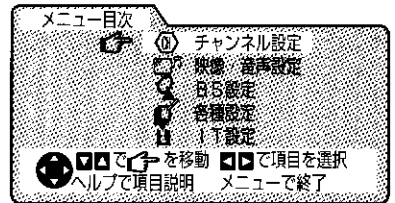
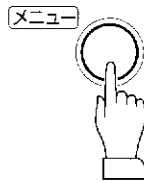

2 ▽ボタンを押して「各種設定」に合わせる

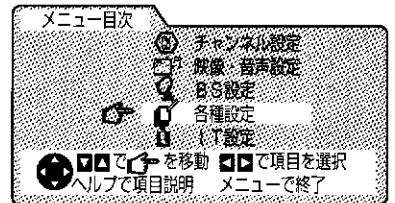

3 ▷ボタンを押して「各種設定」を選ぶ

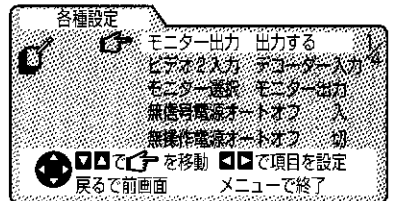
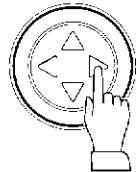

4 ▽ボタンを何度か押して「レギュラー(4:3)映像サイズ設定」に合わせる

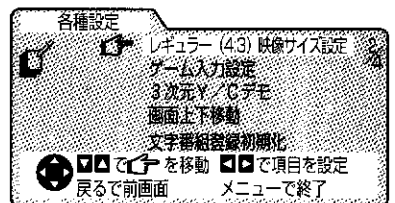
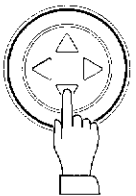

5 ▷ボタンを押して「レギュラー(4:3)映像サイズ設定」を選ぶ

6 ▽ボタンを押して「レギュラー(4:3)映像サイズ設定」に合わせる

- ふつうの番組を、画面いっぱいにひろげて見たいときは「パノラマ」を選びます。
- ふつうの番組を、オリジナルのサイズで見たいときは「レギュラー」を選びます。

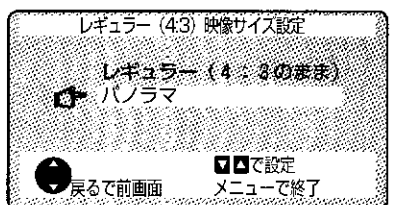

7 メニューボタンを押して終了する

最適な画面サイズと映像をワンタッチで選ぶ

テレビに映す映像に合わせて、画面サイズ(P.30)や映像選択(P.34)、E.E.センサー(P.34)の設定をワンタッチで選びます。

ふたを開けたところ

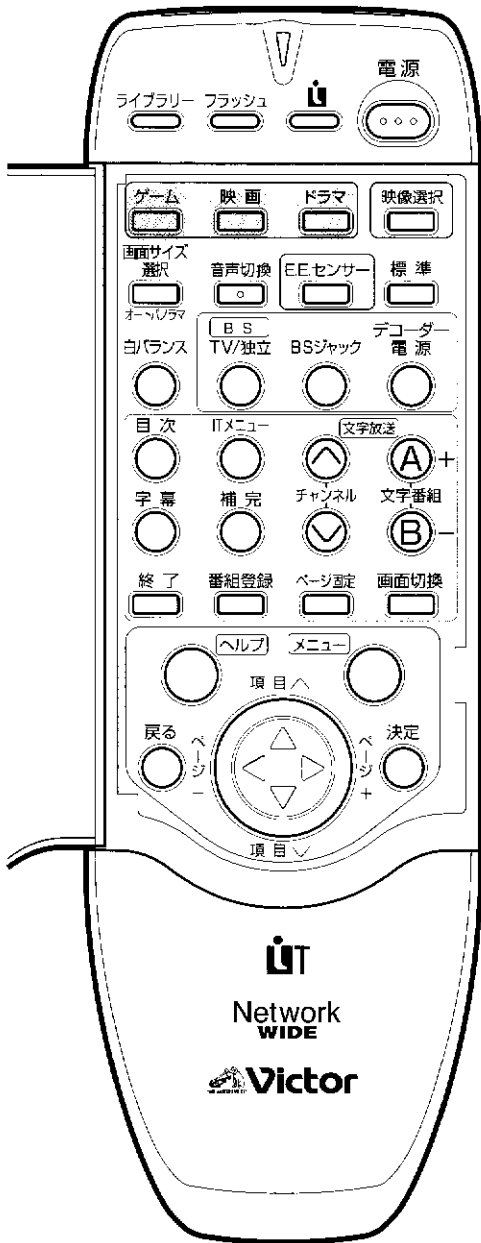

ドラマやニュースなどを見るときは **ドラマ**

ドラマ・ニュース・スポーツ番組など、映画以外のテレビ番組に最適な画面サイズとくっきりした映像をワンタッチで設定します。

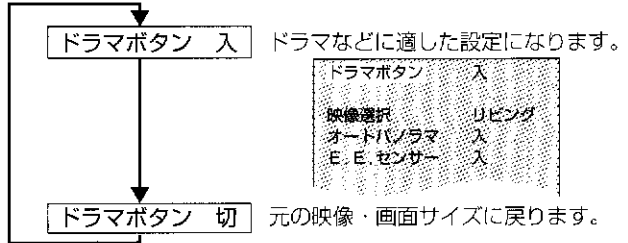

- 文字番組を2画面で表示しているとき、画面サイズはレギュラーになります。
- 次の場合、自動的に「ドラマボタン 切」になります。
 - ・ハイビジョン番組やワイドクリアビジョン放送を受信したとき
 - ・チャンネルや入力切換を変えたとき
 - ・映画ボタンやゲームボタンを押したとき

映画番組、映画ソフトを見るときは **映画**

映画番組に最適な画面サイズとしっかりとった映像をワンタッチで選びます。

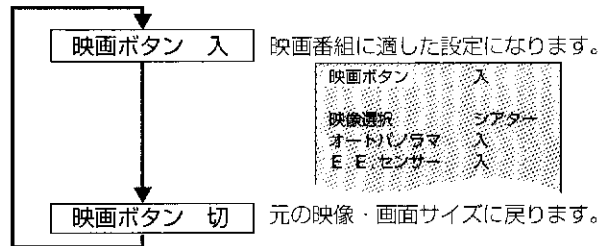

- 文字番組を2画面で表示しているとき、画面サイズはレギュラーになります。
- 次の場合、自動的に映画ボタン「切」になります。
 - ・ハイビジョン番組やワイドクリアビジョン放送を受信したとき
 - ・チャンネルや入力切換を変えたとき
 - ・ドラマボタンやゲームボタンを押したとき

テレビゲームをするときは **ゲーム**

ゲームの迫力を引き出す画面サイズ、目にやさしい映像、臨場感のある音声をワンタッチで設定します。

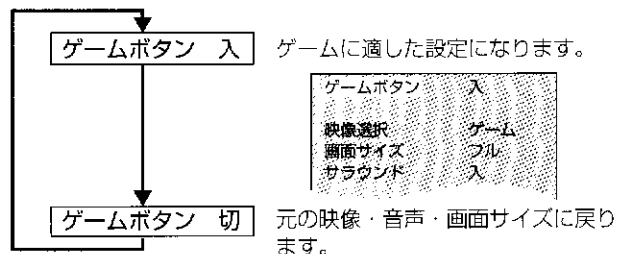

- 文字番組を2画面で表示しているとき、画面サイズはレギュラーになります。
- 「ゲームボタン 入」にすると、入力はビデオ3に切り換わります。39ページの「テレビゲームを楽しむ」も合わせてご覧ください。

テレビを見る

最適な画面サイズと映像をワンタッチで選ぶ(つづき)

お好みの映像を選ぶ

ふたを開けたところ

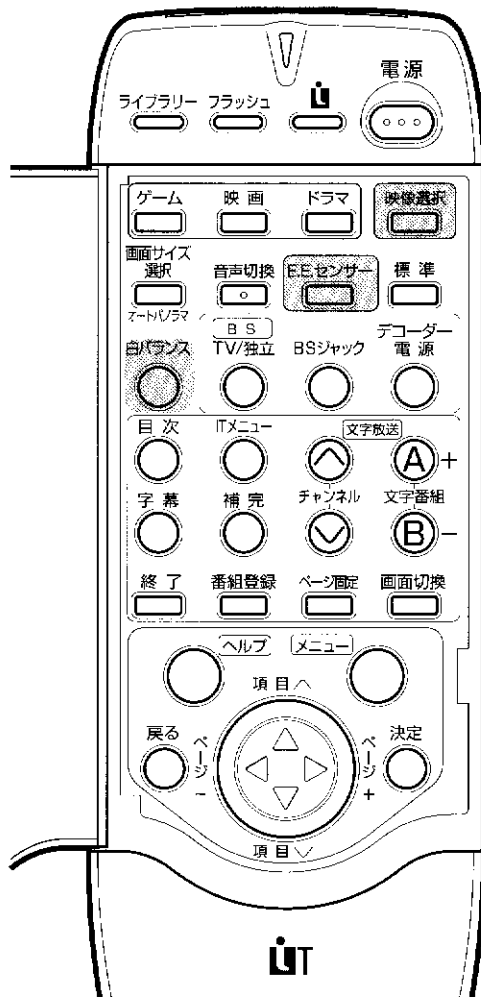

映画やテレビゲームなどに選した映像を選ぶには 映像選択

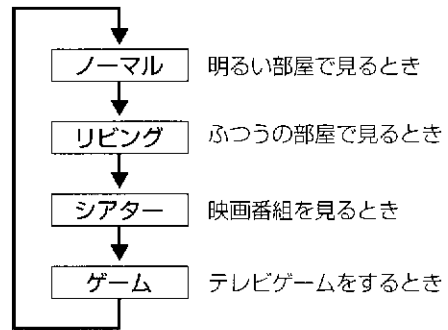

- 「ノーマル」を選ぶと、E.E.センサーが自動的に「切」になります(P.35)。
- 「ノーマル」「リビング」「シアター」「ゲーム」の映像を、お好みの映像に調節することもできます(P.35)。

画面全体の色調を選ぶには 白バランス

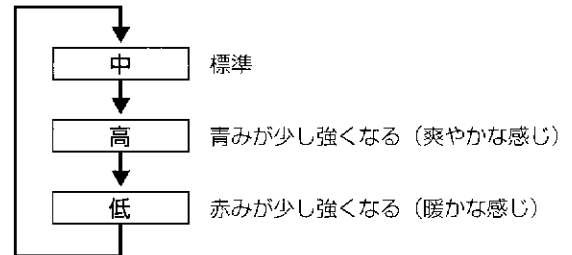

映像選択が「シアター」になっているときは、次のように切り換わります。

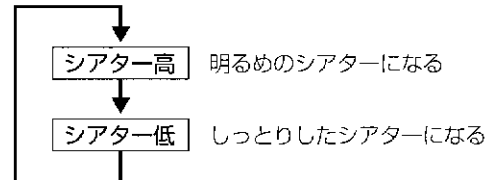

3次元Y/Cの効果を確かめる

画面のにじみやハレーションを防ぐ3次元Y/C回路を一時的に「切」にして、その効果を確かめることができます。

- 1 メニューボタンを押す
- 2 「各種設定」を選ぶ
- 3 「3次元Y/Cデモ」(2ページ目)を選ぶ
- 4 設定を変更する

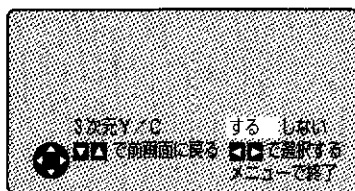

する : 3次元Y/C回路が「入」になります
しない : 3次元Y/C回路が「切」になります

- 5 メニューボタンを押して終了する
3次元Y/C回路が自動的に「入」に戻ります。
「3次元Y/Cデモ」以外で、3次元Y/C回路を「切」にすることはできません

見やすい明るさに自動調節するには E.E.センサー

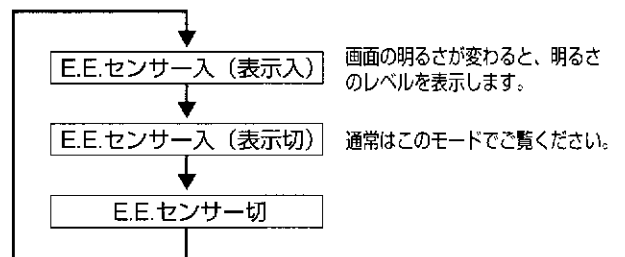
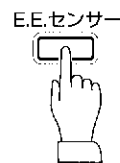

「E.E.センサー入」にすると本体前面のE.E.センサーランプが点灯します。
(*「用語解説」P.87)

お好みの映像・音質に調節する

「ノーマル」「リビング」「シアター」「ゲーム」の映像設定値を変えて、お好みにあわせて調節できます。
また、音声の低音・高音・左右のバランスを調節できます。

映像を調節する項目とめやす

設定項目	調節の目安	◀	▶
ピクチャー	明るさ・色の濃さを大まかに決める	暗く・淡く	明るく・濃く
明るさ	見やすい明るさに	暗く	明るく
色のこさ	交互に調節して	淡く	濃く
色あい	健康的な肌色に	赤っぽく	緑っぽく
画質	好みのりんかくに	やわらか	くつきり

映像調節のヒント

バランスよく調節するためには、標準値をもとに、気になる項目だけ微調整します。
各映像の設定値は、標準ボタンを押せば標準値に戻ります。

音声を調節する項目

設定項目	◀	▶
低音	低音を弱める	低音を強める
高音	高音を弱める	高音を強める
バランス	左の音を大きく	右の音を大きく
サラウンド	入/切の切り換え 入：音の臨場感を出す 切：設定を解除	

ふたを開けたところ

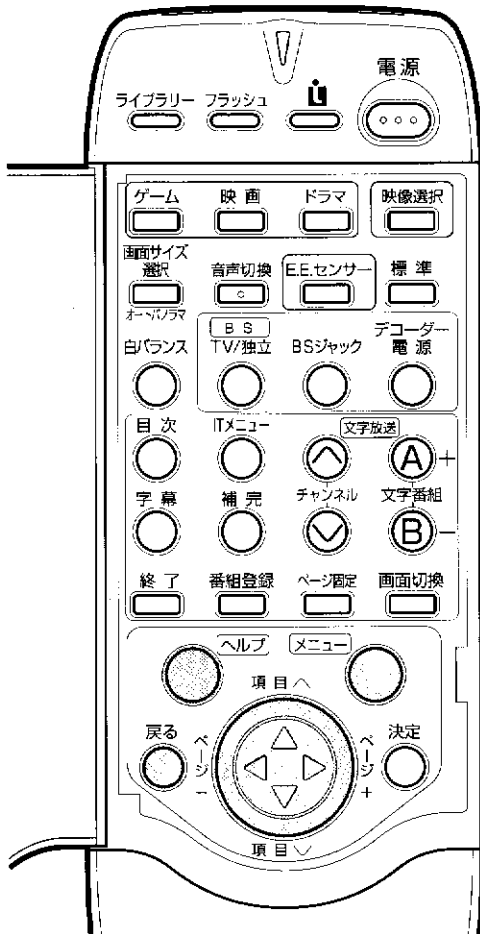

映像・音声を調節するには

メニュー
「映像・音声設定」

1 メニューボタンを押してメニュー目次を表示させる

メニュー



2 ▼ ボタンを押して 左を「映像・音声設定」に合わせる

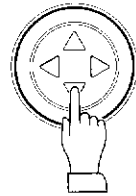

3 ▶ ボタンを押して「映像・音声設定」を選ぶ

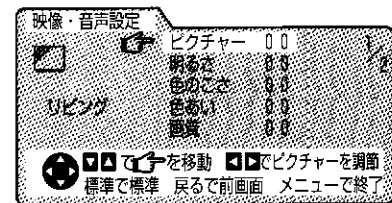

手順4～7では映像を調節します。音声のみ調節する方は手順8に進んでください。

テレビを見る

お好みの映像・音質を選ぶ・調節する

お好みの映像・音質に調節する(つづき)

ふたを開けたところ

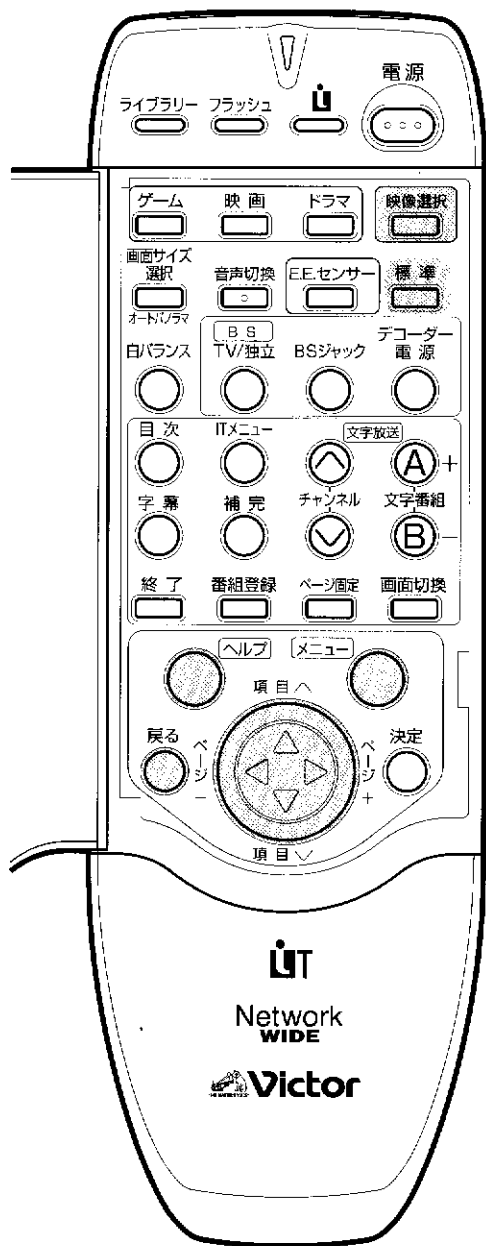

4 映像選択ボタンを押して調節したい映像選択の種類を選ぶ

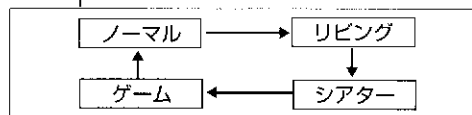
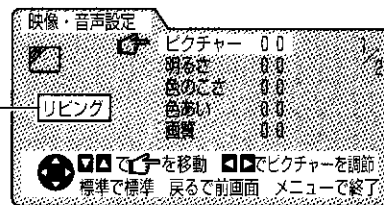

映像を標準値に戻したいとき

標準ボタンを押します。すべての設定項目が、標準値に戻ります。

5 △▽ボタンを押して、調節したい項目を選ぶ

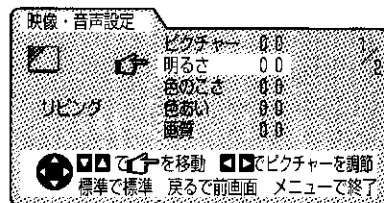
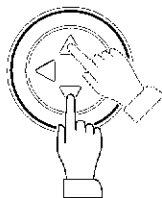

6 ◀▶ボタンを押して好みの状態に調節する

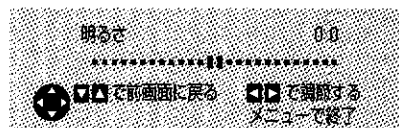

7 他の映像選択(シアター、ゲームなど)を調節するときは、▽ボタンを押して手順4の画面を表示する。その後、手順4~6の操作を繰り返す。

手順8~11では音声を調節します。音声の調節をしない方は手順12に進んでください。

8 ▽ボタンを押して音声の設定ページを表示する

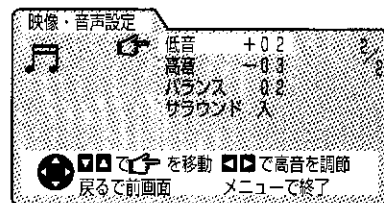

メニュー機能を知りたいときは

ヘルプボタンを押します。選んでいる項目の説明が表示されます。

操作を間違えたときは

戻るボタンを押すと、ひとつ前の画面に戻ります。

9 ▽ボタンを押して設定する項目に合わせる

10 ◀▶ボタンを押して好みの状態に調節する

11 手順9~11の操作を繰り返して、音声を調節する。

12 メニューボタンを押して終了する

テレビの消し忘れを防ぐ

テレビの消し忘れを防ぐために、3種類の便利なオフタイマーが用意されています。

オフタイマー : 設定した時間後に電源を切ります。時間は30分単位で設定できます。

無信号オートオフ : 放送終了やビデオの終了などで映像信号がなくなったとき、約4分経過すると電源を切ります。

無操作オートオフ : 約3時間何も操作しなかったときに電源を切ります。



ふたを開けたところ

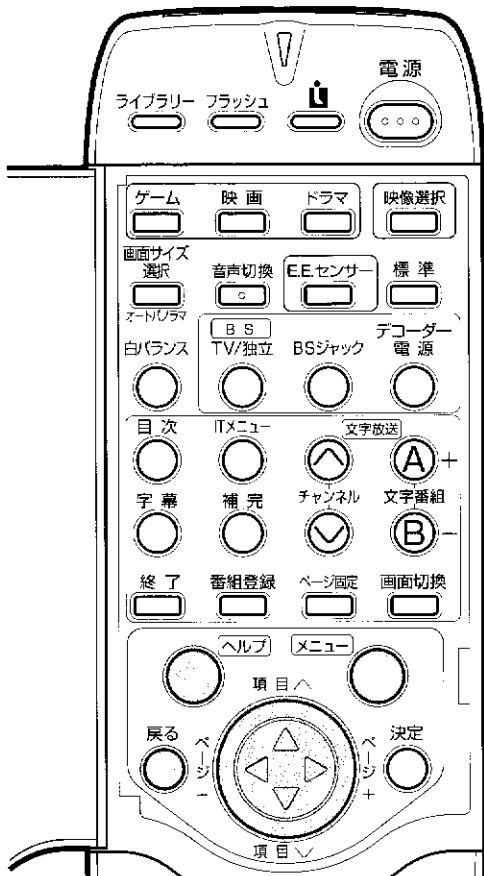

設定した時間に電源を切るには

オフタイマー

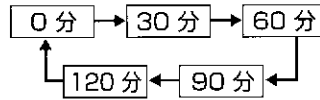

設定した時間の3分前になると、残り時間が表示されます。

設定した時間を変更するには

オフタイマーボタンを押して時間を設定しなおします。

放送終了後、自動的に電源を切るには

メニュー

「無信号電源オートオフ」

工場出荷時は「切」に設定されています。

1 メニューボタンを押してメニュー目次を表示させる

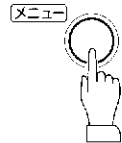

2 ▼ボタンを押して「各種設定」に合わせ、▶ボタンを押して選ぶ

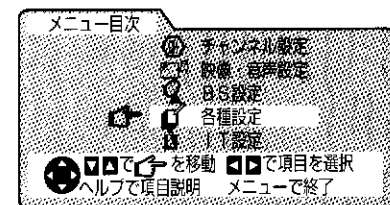
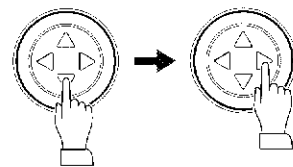

3 ▼ボタンを押して「無信号電源オートオフ」に合わせる

4 ▶ボタンを押して設定を変更する

入: 無信号状態が4分間続くと、自動的に電源が切れます。

切: 設定を解除します。

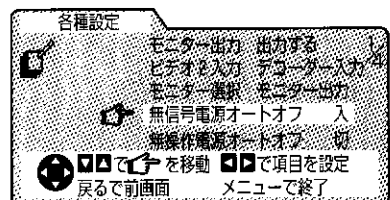

5 メニューボタンを押して終了する

メニュー機能を知りたいときは

ヘルプボタンを押します。選んでいる項目の説明が表示されます。

操作を間違えたときは

戻るボタンを押すと、ひとつ前の画面に戻ります。

テレビを見る

お好みの映像・音質に調整する(つひき)。
テレビの消し忘れを防ぐ

テレビの消し忘れを防ぐ(つづき)

ふたを開けたところ

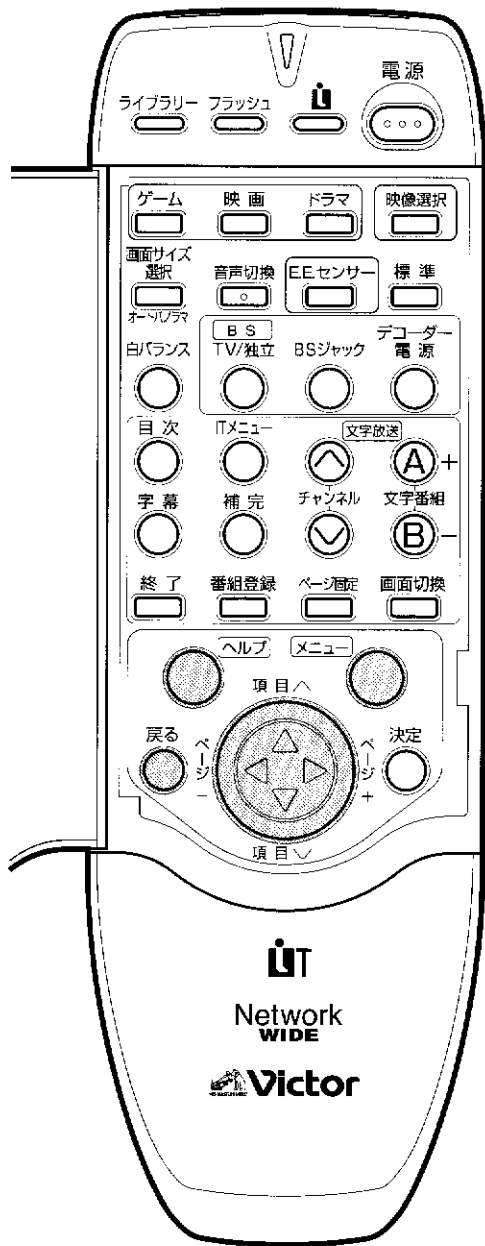

無操作状態が続いたときに電源を切るには **メニュー** (無操作電源オートオフ)

工場出荷時は「切」に設定されています。

1 メニューボタンを押してメニュー目次を表示させる

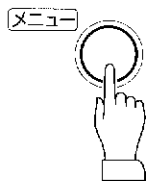

2 ▽ボタンを押して◀を「各種設定」に合わせ、▶ボタンを押して選ぶ

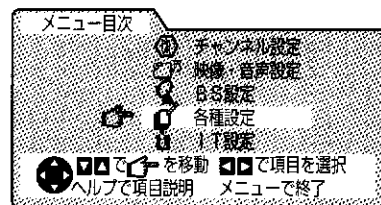
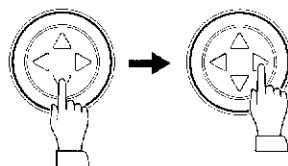

3 ▽ボタンを押して◀を「無操作電源オートオフ」に合わせる

4 ▶ボタンを押して設定を変更する

入：操作しない状態が3時間続くと、自動的に電源が切れます。
切：設定を解除します。

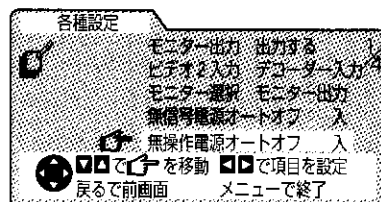

5 メニューボタンを押して終了する

テレビゲームを楽しむ

テレビゲームの接続のしかた

ここでは、本体前面のビデオ 3 端子に接続する方法を説明します。

- 必ず電源を切ってから接続してください。
- 接続機器の取扱説明書も合わせてお読みください。
- 本体後面のビデオ 1 端子や、ビデオ 2 端子(リターン入力として使っていないとき)に接続することもできます。
40ページ「ビデオ 3 以外の入力端子にテレビゲームを接続するとき」をご覧ください。

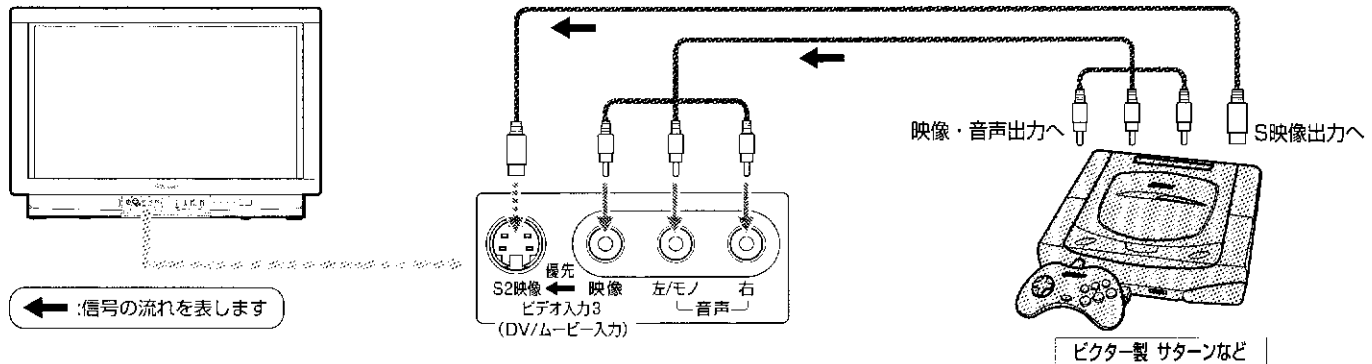

テレビゲームの楽しみかた

- テレビゲームをビデオ 1 端子、ビデオ 2 端子に接続した方は、最初に「ゲーム入力設定」を行ってください。

ふたを開けたところ

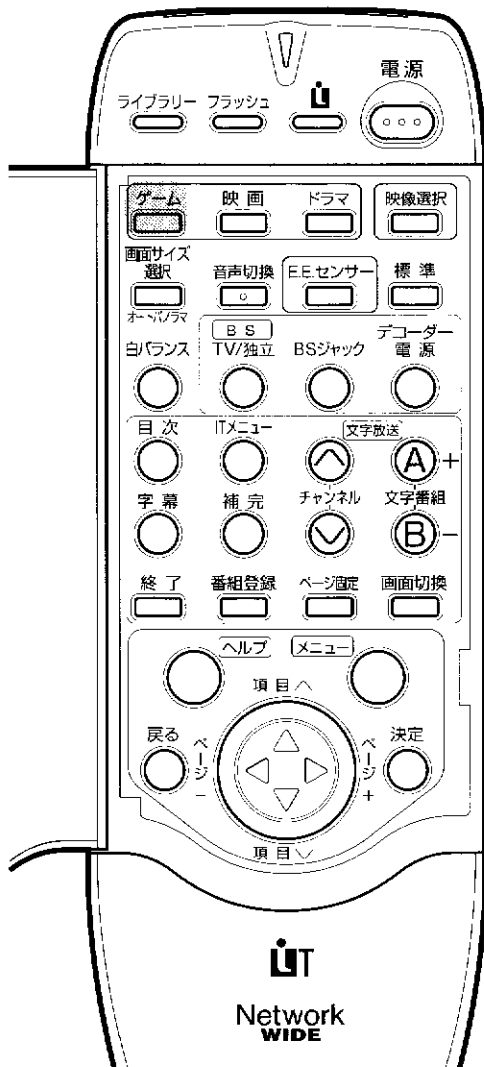

1 ゲーム機の電源を入れる

2 ゲームボタンを押す



「ゲームボタン 入」になります。

ゲームボタン	入
映像選択	ゲーム
画面サイズ	フル
サラウンド	入

「ゲームボタン 入」にすると

- ビデオ 3 入力に切り換わります。
- 画面サイズがフルになります。
ただし、文字番組を 2 画面で表示しているときは、レギュラーサイズになります。
- ゲームに最適な、目にやさしい映像になります。
- 最初の 120 分間は、30 分毎に経過時間を表示します。遊びすぎ防止の目安にしてください。

3 テレビゲームをする

4 テレビゲームが終わったら、ゲームボタンを押して「ゲームボタン 切」にする

元のチャンネル(またはビデオ入力)・画面サイズ・映像に戻ります。

- 次の場合、自動的に「ゲームボタン 切」になります。
 - ・チャンネルや入力切換を変えたとき
 - ・ドラマボタンや映画ボタンを押したとき (元のチャンネルには戻りません)

テレビを見る

テレビの消し忘れを防ぐ(つづき)・
テレビゲームを楽しむ

テレビゲームを楽しむ(つづき)

ビデオ3以外の入力端子にテレビゲームを接続するとき

「ゲーム入力設定」を変更すると、ゲームボタンを押したときビデオ1やビデオ2入力に切り換えることもできます。テレビゲームをビデオ3以外のビデオ入力端子やアンテナ入力端子に接続するときに設定してください。

ふたを開けたところ

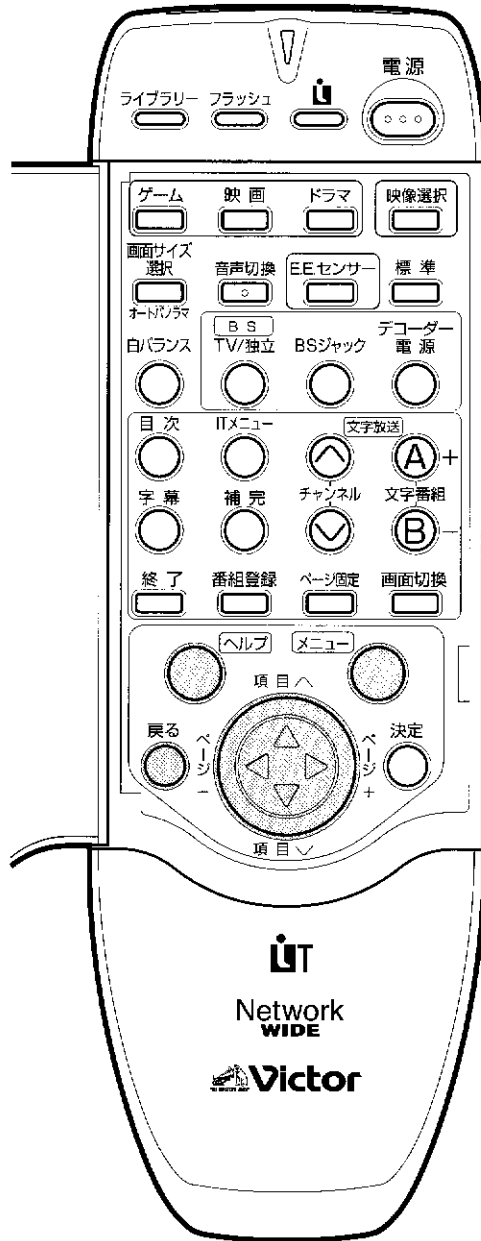

1 メニューボタンを押してメニュー目次を表示させる

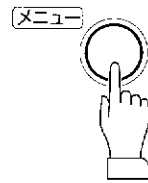

2 ▽ボタンを押して左を「各種設定」に合わせ、▶ボタンを押して選ぶ

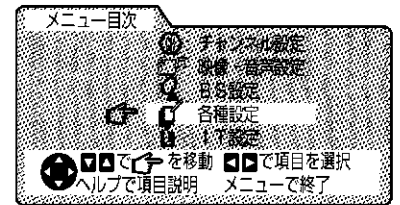
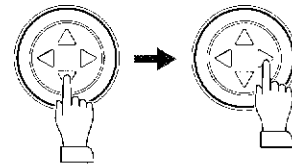

3 ▽ボタンを何度か押して左を2ページ目の「ゲーム入力設定」に合わせ、▶ボタンを押して選ぶ

4 ▲▼ボタンを押して、左を選びたい設定に合わせ、▶ボタンを押して選ぶ

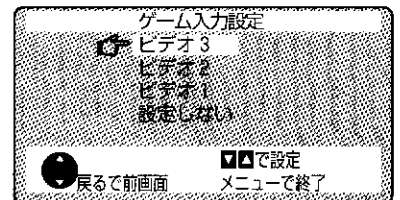

- ビデオ3 : ビデオ3入力端子に接続するとき
ゲームボタンを押すと、ビデオ3に切り換わります。
- ビデオ2 : ビデオ2入力端子に接続するとき
ゲームボタンを押すと、ビデオ2に切り換わります。
- ビデオ1 : ビデオ1入力端子に接続するとき
ゲームボタンを押すと、ビデオ1に切り換わります。
- 設定しない : アンテナ入力端子に接続するとき
ゲームボタンを押しても、入力は切り換わりません。

メニュー機能を知りたいときは
ヘルプボタンを押します。選んでいる項目の説明が表示されます。

操作を間違えたときは
戻るボタンを押すと、ひとつ前の画面に戻ります。

●ビデオ2入力端子をデコーダー入力用に使っているときは、「ビデオ2」に設定できません。(P.78)

5 メニューボタンを押して終了する

ビデオの映像を見る

据置型ビデオデッキの接続のしかた

据置型ビデオデッキの接続は「ビデオデッキをつなぐ」(P.71)をご覧ください。

ビデオムービーの接続のしかた

- 必ず電源を切ってから接続してください。
- 接続機器の取扱説明書も合わせてお読みください。

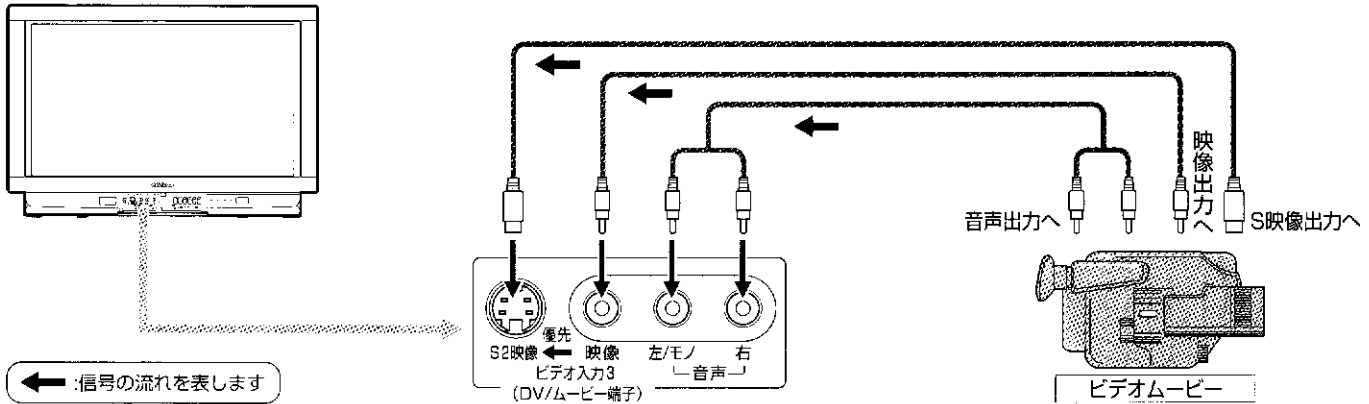

ビデオの楽しみかた

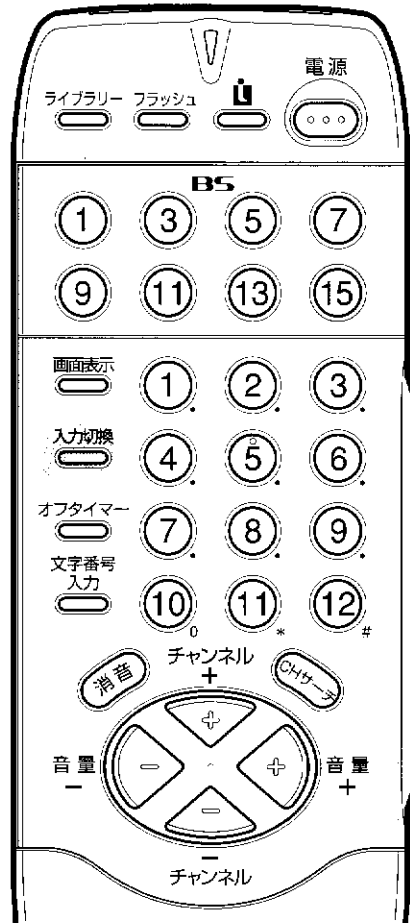

1 ビデオの電源を入れる

2 入力切換ボタンで、ビデオ映像を選ぶ

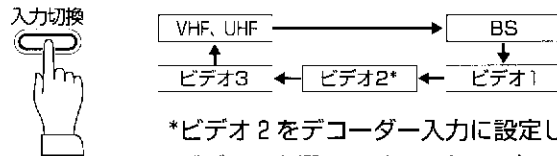

3 ビデオを再生する

文字放送(文字番組・アイティービジョン)の録画について

文字番組やアイティービジョンを録画したいときには、S-VHSテープを使ってください。また、再生時にはTBC*内蔵のS-VHSビデオデッキをご使用願います。

文字放送を録画するには

NHKで放送されている文字放送を録画したい場合は、ビデオでNHKの放送を録画してください。

文字情報はテレビの映像のすきまを利用して送られてきていますので、テレビの映像と一緒に文字番組の情報も記録されます。

ビデオに記録した文字番組を見るには

本機の入力切換でビデオ入力を選びます。

ビデオデッキでTBCの機能を「入」にして、録画したビデオを再生します。あとは本機の目次ボタン等を使い、テレビの文字放送を見るときと同じ操作で文字画面を表示させます。

- フラッシュとライブラリーは、テレビで蓄積した文字番組の情報を表示するため、ビデオに録画した文字番組の表示には使えません。
- ビデオの操作については、ビデオの取扱説明書をご覧ください。

(*「用語解説」P.87)

テレビを見る

テレビゲームを楽しむ(つづき)

ビデオの映像を見る(つづき)

BS録画するには

お手持ちのビデオデッキにBS機能がついていなくても、BSジャック機能を使ってBS録画ができます。

BS機能がついていないビデオデッキでBSを録画するとき

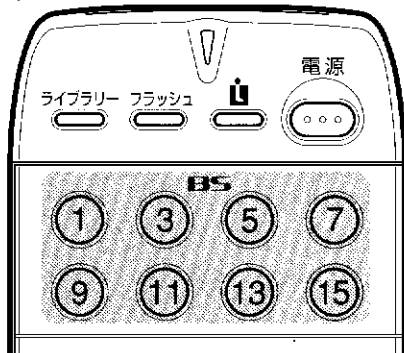

ふたを開けたところ

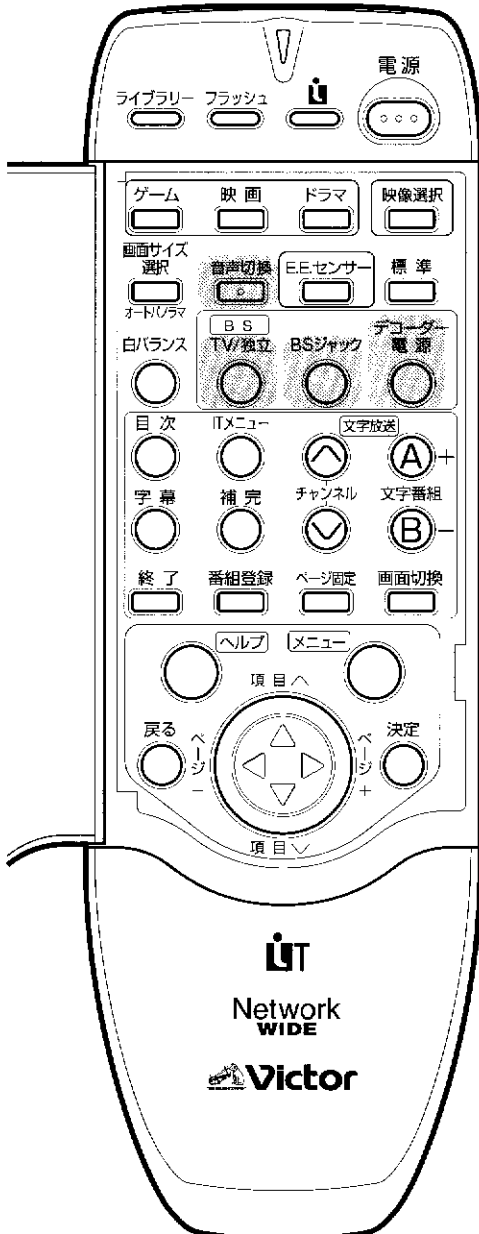

1 録画するBSチャンネルを選ぶ

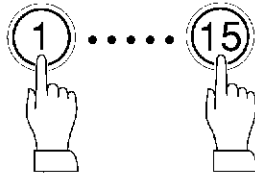

録画する番組によっては、次の操作が必要です

二重音声の番組を録画するとき

音声切換 ・ 録画する音声を選ぶ



独立音声がある番組を録画するとき

TV/独立 ・ 録画する音声を選ぶ
※有料放送の音声はデコーダーで選びます



WOWOW/St.GIGAを録画するとき

デコーダー電源 ・ デコーダーの電源を「入」にする
・ デコーダーで録画する音声を選ぶ



ハイビジョン番組を録画するとき

・ MUSE-NTSCコンバーターの電源を「入」にする
・ MUSE-NTSCコンバーターで録画する音声を選ぶ

2 BSジャックボタンを押して「BSジャック 入」にする

BSジャック



●BSジャック中は、絶対に本体で電源を切らないでください。

3 ビデオデッキで外部入力での録画の操作をする

BSジャック中にできること

●VHF/UHFの番組を見る、VHF/UHFの二重音声を変更する。

【ヒント】

BSを裏録しながら、VHF/UHFの番組を楽しめます。

●リモコンボタンで、電源を入/切する。

【ヒント】

BSの留守録ができます。BSジャックを入にして、リモコンでテレビの電源を切ります。あとは、ビデオで外部入力の録画予約するだけです。

4 録画が終わったらBSジャックボタンを押して「BSジャック 切」にする

接続端子のはたらき

(AV-28T1)

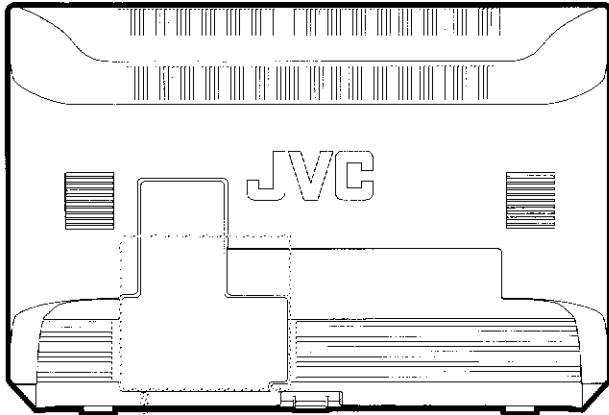

VHF/UHFアンテナ入力端子 (P.44)
VHF/UHFアンテナ、CATVのケーブルを接続します。

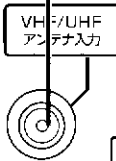

BSデコーダー入力として使用する場合は、メニュー（ビデオ2入力切替）で設定してください。

ビデオ1に入力した信号は出力されません。出力させる場合にはメニュー（モニター出力設定）で設定してください。BS出力として使用する場合にはメニュー（モニター選択）で設定。ただしS1映像端子から映像信号は出力されません。

BSコンバーター
電源重量
DC15V
最大4W

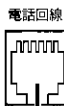

電話回線

BSアンテナ入力

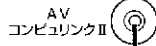

AV
コンピュリンクII

AVコンピュリンクII端子 (P.72)
当社のAVコンピュリンクII対応のビデオデッキと接続します。

BSアンテナ入力端子 (P.46)
BSアンテナのケーブルを接続します。

電話回線接続端子 (P.64)
電話線のモジュラージャックを接続します。

**BSデコーダー/MUSE-NTSCコンバーター
接続端子 (P.74~77)**

BSデコーダーのビットストリーム入力端子、検波入力端子、またはMUSE-NTSCコンバーターの検波入力端子、AFC出力端子に接続します。

ビデオ1入力端子 (P.71)

ビデオデッキの映像・音声出力端子と接続します。

ビデオ1入力端子に入力した信号は、そのままではモニター出力端子から出力されません。出力させるには、メニュー機能で設定します。（P.78）

S2映像端子は、S1映像信号にも対応しています。識別信号により自動的に画面サイズが切り換わります。

ビデオ2/BSデコーダー入力端子 (P.74~77)

ビデオ機器またはBSデコーダーやMUSE-NTSCコンバーターの映像・音声出力端子と接続します。

BSデコーダー入力端子として使用する場合は、メニュー機能で「デコーダー入力」に設定します。（P.78）

S2映像端子は、S1映像信号にも対応しています。識別信号により自動的に画面サイズが切り換わります。

モニター/BS出力端子 (P.71~77)

ビデオデッキの映像・音声入力端子やAVアンプなどの音声入力端子と接続します。

BS出力端子として使用する場合は、メニュー機能で設定します。ただし、この場合はS1映像端子から映像信号は出力されません。（P.78）

ビデオの映像を見る（つづき）
接続端子のはたらき

接続と準備

アンテナの接続と設定

VHF、UHFアンテナをつなぐには

お部屋の壁面アンテナ端子の種類や据置型ビデオデッキの有無によって、つなぎかたが異なります。一番近い例を選んで、接続してください。

壁面アンテナ端子の形とアンテナ線の種類

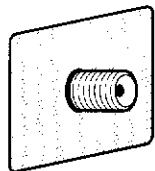

同軸ケーブル用端子

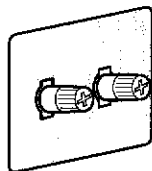

フィーダー線用端子



同軸ケーブル



フィーダー線



F型コネクター

※壁面アンテナ端子にF型コネクターが付いているときは、そのまま本機のアンテナ端子につなぎます。

- BSとVHF/UHF/FMの電波が混合されているときは、BSの分波器が必要になります。販売店や家の工務店、管理人などにお問い合せください。
- 妨害電波の影響を避けるため、道路や電車の架線、ネオンなどから離して設置するよう依頼してください。
- アンテナは定期的に点検・交換してください。特にばい煙や潮風があるところでは、傷みやすくなります。映りが悪くなったときは、販売店にご相談ください。
- フィーダー線を使用すると、電波妨害を受けやすくなります。できるだけ同軸ケーブルをお使いください。お部屋(壁面)のアンテナ端子がフィーダー線用端子の場合は、販売店にご相談ください。

VHFとUHFが混合されているとき

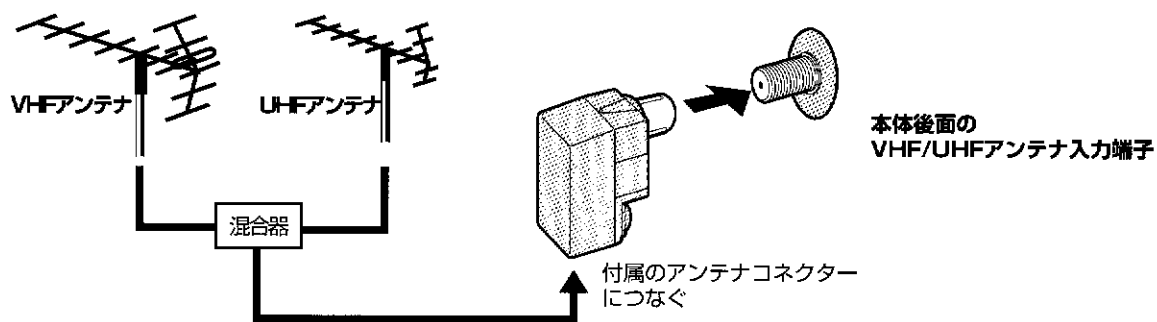

VHFとUHFが別々になっているとき

① VHF、UHFのどちらか一方を接続する

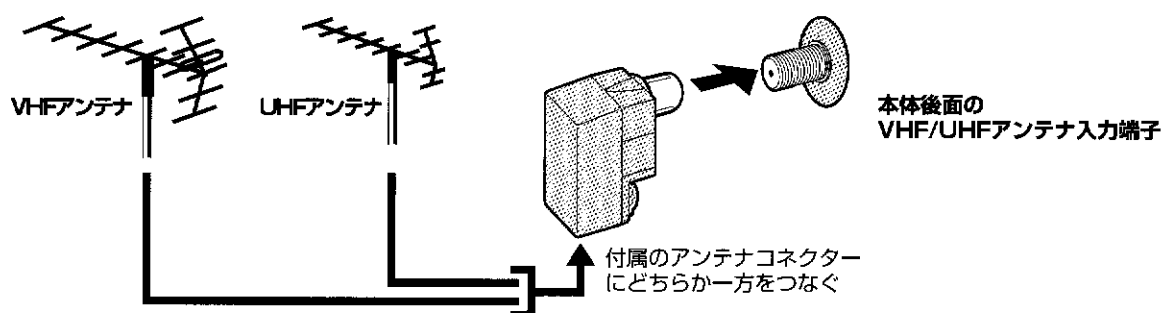

② VHF、UHFの両方を接続する

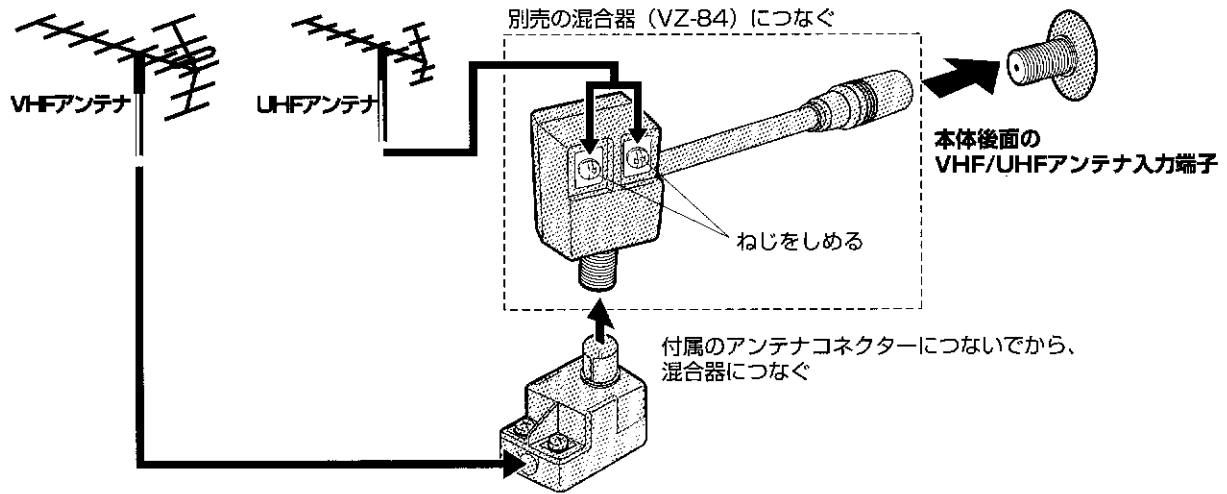

ビデオデッキを接続するとき

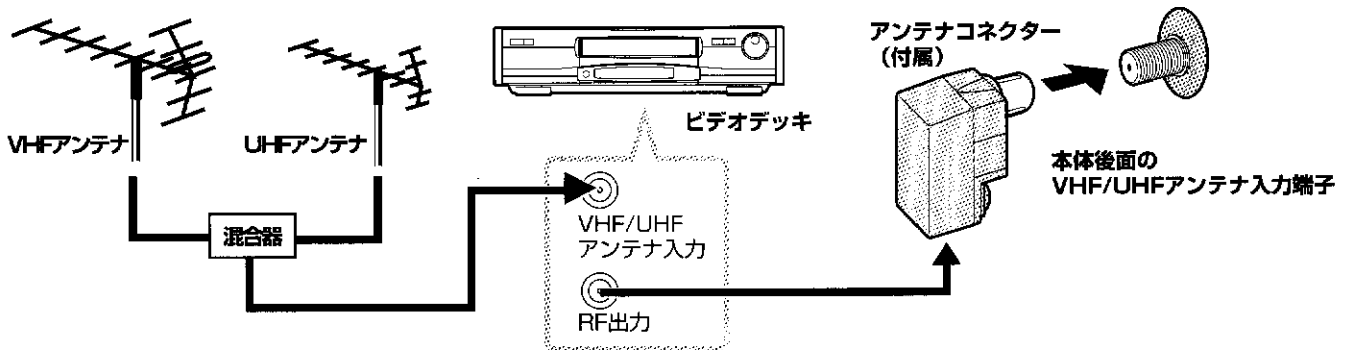

アンテナコネクターのつなぎかた

■同軸ケーブルのとき

1. カバーをあける

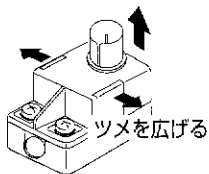

2 接続線を取りはずす

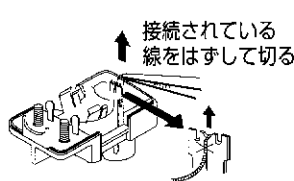

3. ケーブルをつなぐ

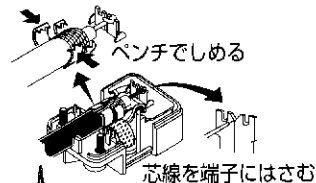

4. カバーをつける

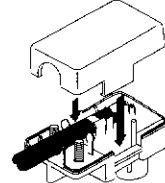

■フィーダー線のとき

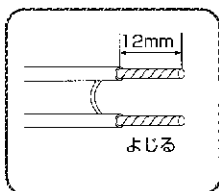

芯線をまきつけ
ねじをしめる

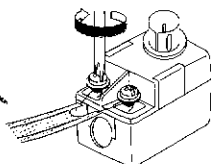

太いケーブル (5C-2V)

5 3 10 (mm)

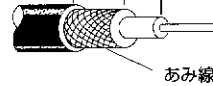

細いケーブル (3C-2V)

5 3 10 (mm)



アンテナの接続と設定(つづき)

BSアンテナをつなぐには

ビデオデッキの有無や、ビデオデッキの種類によって、BSアンテナ(コンバーター付)のつなぎかたが異なります。一番近い例を選んで、接続してください。

●付属のアンテナコネクタは電気性能が違いますのでBSアンテナの接続には使わないでください。

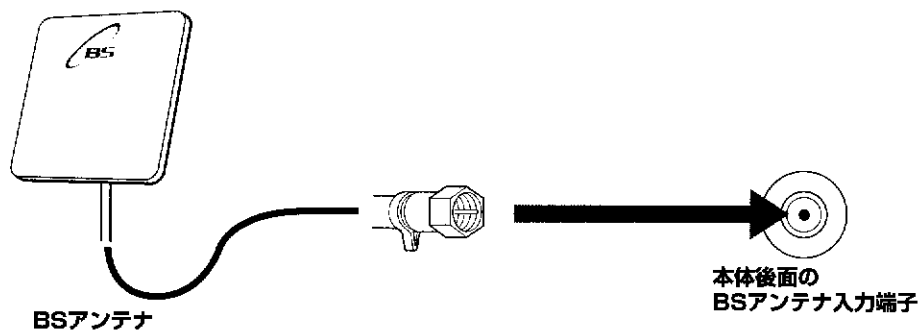

接続したあとは次の設定をしてください

1 BSアンテナ電源の設定を「入(連動)」にする(P.48)

BSアンテナ専用コネクタ(C-15 別売)のつなぎかた

1. ケーブルを加工する

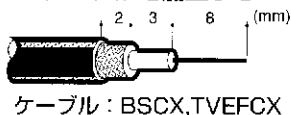

2. リングをとおす

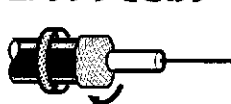

3. コネクタを差し込む



4. リングをペンチで締める

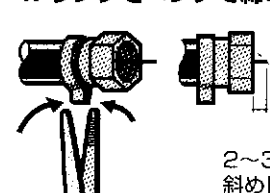

2~3mm
斜めに切る

BS内蔵ビデオデッキを接続するとき

●ビデオデッキの取扱説明書も合わせてお読みください。

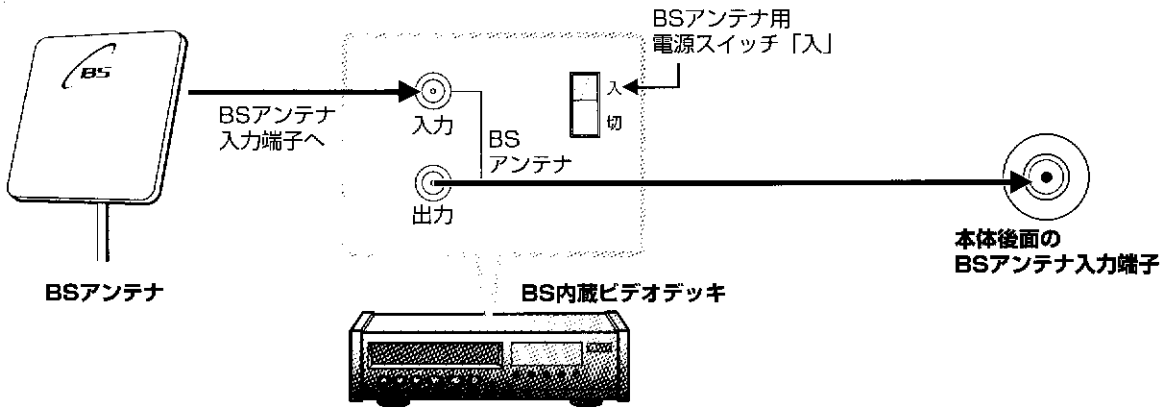

コンバーターの電源はビデオデッキから供給します。

接続したあとは次の設定をしてください

- 1 BSアンテナ電源の設定を「切」にする(P.48)

BS内蔵ビデオデッキ(BSアンテナ出力端子なし)を接続するとき

市販のBSアンテナ分配器が必要です。

●ビデオデッキの取扱説明書も合わせてお読みください。

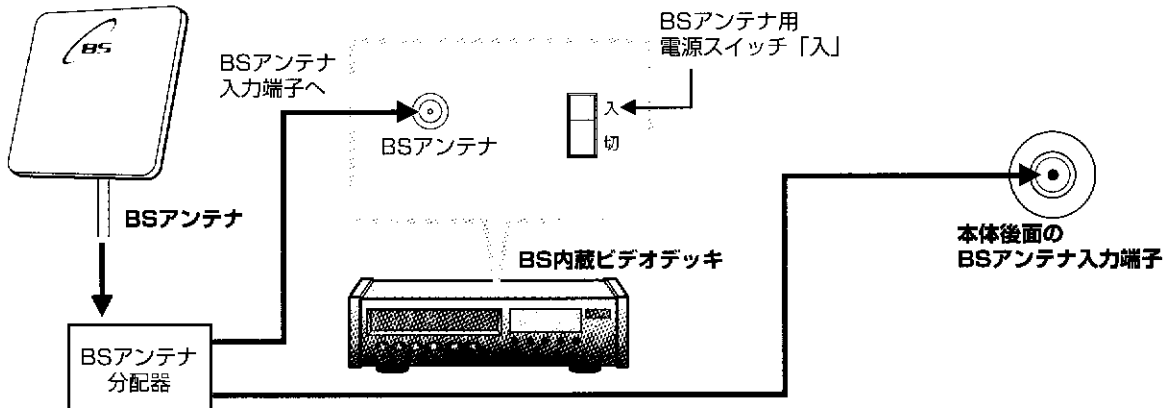

接続したあとは次の設定をしてください

- ・BSアンテナ分配器が両通電のとき：BSアンテナ電源の設定を「入(連動)」にする(P.48)
- ・BSアンテナ分配器が片通電のとき：BSアンテナ電源の設定を「切」にする(P.48)

コンバーターの電源は

- ・BSアンテナ分配器が両通電のとき：本機またはビデオデッキから電源を供給します。
- ・BSアンテナ分配器が片通電のとき：ビデオデッキから電源を供給します。

BSアンテナの接続と設定(つづき)
・

接続と準備

BSアンテナ設置時の設定

BSアンテナへの電源供給を設定する

メニュー「BSアンテナ電源」

BSアンテナ(コンバーター)へ電源を供給するかどうかを設定します。

ふたを開けたところ

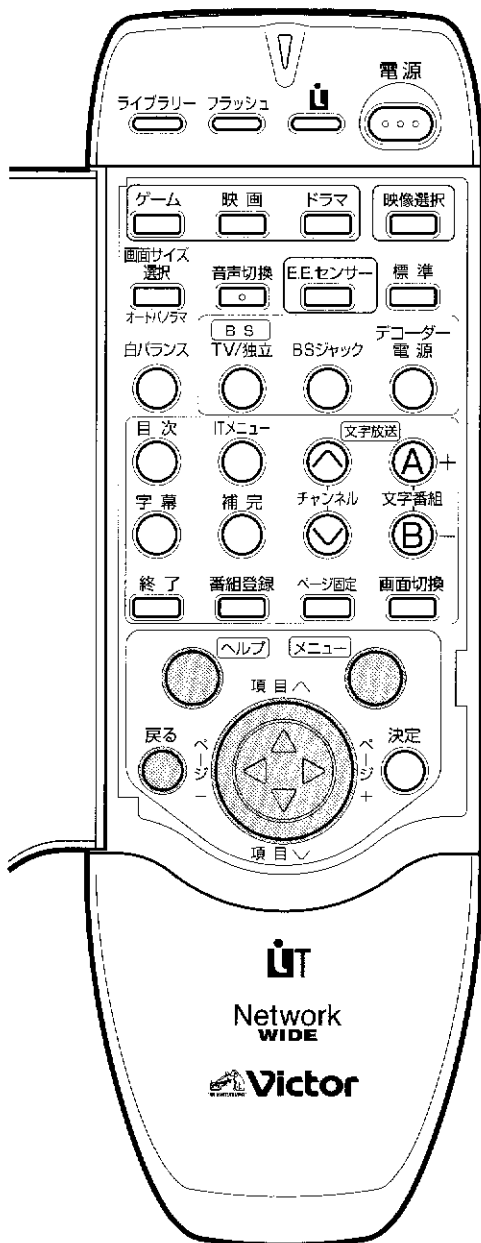

1 メニューボタンを押してメニュー目次を表示させる

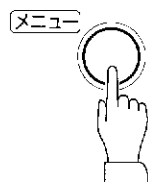

2 ▼ボタンを押して「BS設定」に合わせ、▶ボタンを押して選ぶ

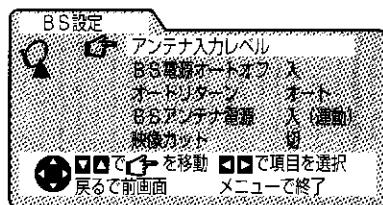
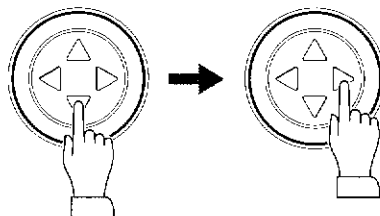

3 ▼ボタンを押して「BSアンテナ電源」合わせる

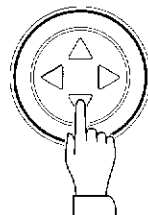

4 設定を変更する

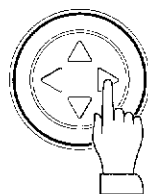

- 入(連動) : BSアンテナのコンバーターに電源を供給するとき
本機の電源を「入」にすると電源を供給します。
- 切 : 本機から電源を供給しないとき
共聴アンテナの場合や他のBS機器から電源を供給するときは「切」にします。

「BSアンテナ電源を確認して下さい」と表示されたときは80ページをご覧ください。

5 メニューボタンを押して終了する

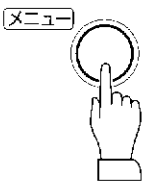

メニュー機能を知りたいときはヘルプボタンを押します。選んでいる項目の説明が表示されます。

操作を間違えたときは戻るボタンを押すと、ひとつ前の画面に戻ります。

BSアンテナの入カレベルを調べる

メニュー「アンテナ入力レベル」

BSアンテナの向きを調節するときに使います。

- 準備：1. BSアンテナをつなぐ(P.46、47)
2. BSアンテナ電源を設定する(P.48)
3. 放送されているBSチャンネルを選ぶ

MAXの数値に近付くように、アンテナの向きを調節します。

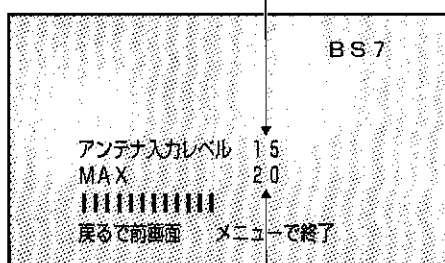

調節中に表示された入力レベルの最大値を表示します。

- 1 メニューボタンを押してメニュー目次を表示させる
- 2 ▽ボタンを押して ⏪ を「BS設定」に合わせ、▶で選ぶ
- 3 ▶ボタンを押して「アンテナ入力レベル」を選ぶ

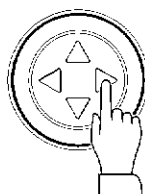

- 4 画面を見ながらBSアンテナの向きを調節する
- 5 メニューボタンを押して終了する

BSチューナー一部の電源を自動的に切る

メニュー「BS電源オートオフ」

BSチャンネルを見ていないときは、BSチューナーの電源を自動的に切ります。
BSアンテナコンバーターへの電源供給も止まりますので、節電になります。

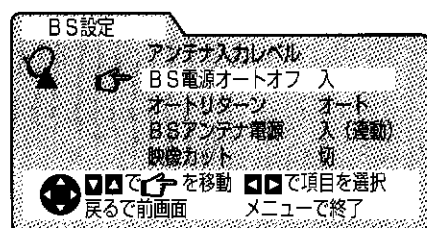

- 1 メニューボタンを押してメニュー目次を表示させる
- 2 ▽ボタンを押して ⏪ を「BS設定」に合わせ、▶ボタンを押して選ぶ
- 3 ▽ボタンを押して ⏪ を「BS電源オートオフ」に合わせる



- 4 ▶ボタンを押して設定を変更する

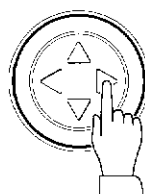

入：BSを見ていないとき、BSチューナー一部の電源を自動的に切ります。BSジャック中は切れません。
切：電源入のときは、BSチューナー一部の電源が常に「入」になります。

- 5 メニューボタンを押して終了する

チャンネルを合わせるには

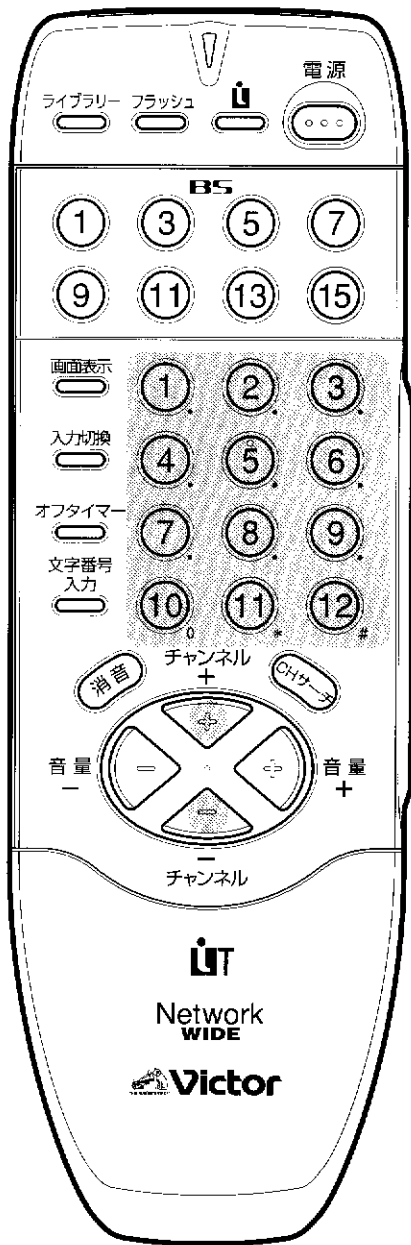

チャンネル合わせをしたときには、必ず文字番組登録初期化を実行してください。(23ページの「登録番組を元に戻すには」をご覧ください。)

1~12チャンネルボタンへの設定

■一括チャンネル合わせ

お住まいの地域で受信できる放送局をまとめて登録できます。

(例：千葉の場合)

- | | |
|---------|---------|
| ① NHK総合 | ⑦ ——— |
| ② MXテレビ | ⑧ フジテレビ |
| ③ NHK教育 | ⑨ ——— |
| ④ 日本テレビ | ⑩ TV朝日 |
| ⑤ ——— | ⑪ 千葉テレビ |
| ⑥ TBS | ⑫ テレビ東京 |

説明ページは

地域番号を探す → P.51

一括チャンネル合わせの設定をする → P.55

地域の放送局と少し違っていても大丈夫です。登録したチャンネルは変更することができます。(P.57)

■個別チャンネル合わせ

それぞれのチャンネルボタンに、お好みに合わせて放送局を1つずつ登録できます。(たとえば、上の千葉のチャンネルを次のように設定できます。)

- | | |
|---------|---------|
| ① NHK総合 | ⑦ 千葉テレビ |
| ② NHK教育 | ⑧ テレビ東京 |
| ③ 日本テレビ | ⑨ ——— |
| ④ TBS | ⑩ ——— |
| ⑤ フジテレビ | ⑪ ——— |
| ⑥ TV朝日 | ⑫ ——— |

説明ページは

個別チャンネル合わせの設定をする → P.58

チャンネル+/-ボタンのスキップ設定

■チャンネルスキップ設定

チャンネル+/-ボタンで、放送のないチャンネルをスキップ(飛び越し)して選ぶことができます。

説明ページは

チャンネルスキップを設定する
「チャンネル+/-ボタンで選べるチャンネルを設定するには」(P.60)

- 個別チャンネル合わせをした後は、チャンネルスキップ設定をしてください。放送のないチャンネルをスキップします。

(例：千葉の場合)

ふつうのチャンネル順送り



(● は放送のないチャンネル)

スキップ設定後のチャンネル順送り

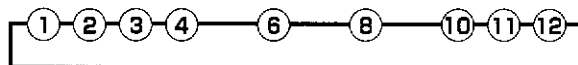

※一括チャンネル合わせの場合は、放送のないチャンネルにスキップ(飛び越し)が設定されます。

お住まいの地域の「地域番号」をさがす

お住まいの地域で受信できる放送局の組合せに、一番あった番号を選んでください。
隣接する都道府県の地域番号も参考にしてください。

リモコンのチャンネル番号

都道府県名	地域番号	放送局名・受信チャンネル		
	地域名(対応都市)	1	2	3
地域番号	放送局名	放送局名	放送局名	放送局名
	受信チャンネル/表示番号	受信チャンネル/表示番号	受信チャンネル/表示番号	受信チャンネル/表示番号

放送局名、受信チャンネルは
当社の調査によるものです。
(1996年9月現在)

地域番号がわかったら55ページへ!

地域番号	放送局名・受信チャンネル											
	1	2	3	4	5	6	7	8	9	10	11	12
初期設定 000	1/1	2/2	3/3	4/4	5/5	6/6	7/7	8/8	9/9	10/10	11/11	12/12
札幌(江別) 001	北海道放送 1/1		NHK総合 3/3		札幌テレビ 5/5			北海道文化 27/27		北海道テレビ 35/35	テレビ北海道 17/17	NHK教育 12/12
小樽 002		NHK教育 2/2		北海道テレビ 4/4			札幌テレビ 7/7	北海道文化 26/26	北海道放送 9/9		NHK総合 11/11	テレビ北海道 24/24
旭川 003		NHK教育 2/2	北海道文化 37/37		北海道テレビ 39/39		札幌テレビ 7/7		NHK総合 9/9		北海道放送 11/11	テレビ北海道 33/33
名寄 004			北海道文化 26/26	NHK総合 4/4		札幌テレビ 6/6		北海道テレビ 24/24		北海道放送 10/10		NHK教育 12/12
稚内 005		NHK教育 30/30	北海道文化 26/26		北海道テレビ 24/24		札幌テレビ 22/22		NHK総合 28/28	北海道放送 10/10		
室蘭 006		NHK教育 2/2	北海道文化 37/37		北海道テレビ 39/39		札幌テレビ 7/7		NHK総合 9/9		北海道放送 11/11	テレビ北海道 29/29
苫小牧 007		NHK教育 49/49	北海道文化 53/53		北海道テレビ 61/61		札幌テレビ 57/57		NHK総合 51/51		北海道放送 55/55	テレビ北海道 47/47
函館 008		北海道文化 27/27		NHK総合 4/4		北海道放送 6/6		北海道テレビ 35/35		NHK教育 10/10	テレビ北海道 21/21	札幌テレビ 12/12
帯広 009		北海道文化 32/32		NHK総合 4/4		北海道放送 6/6		北海道テレビ 34/34		札幌テレビ 10/10		NHK教育 12/12
釧路 010		NHK教育 2/2	北海道文化 41/41		北海道テレビ 39/39		札幌テレビ 7/7		NHK総合 9/9		北海道放送 11/11	
網走 011	北海道放送 1/1		NHK総合 3/3		札幌テレビ 5/5			北海道文化 27/27		北海道テレビ 35/35		NHK教育 12/12
北見 012		NHK教育 2/2	北海道文化 59/59		北海道テレビ 61/61		札幌テレビ 7/7		NHK総合 9/9		北海道放送 53/53	
青森(弘前) 013	青森放送 1/1		NHK総合 3/3	青森朝日 34/34	NHK教育 5/5							青森テレビ 38/38
八戸 014		若手めんこい 29/29		青森朝日 31/31			NHK教育 7/7		NHK総合 9/9		青森放送 11/11	青森テレビ 33/33
むつ 015				NHK総合 4/4		青森朝日 56/56		青森テレビ 58/58		青森放送 10/10		NHK教育 12/12
盛岡 016				NHK総合 4/4		若手放送 6/6		NHK教育 8/8	若手朝日 31/31	テレビ若手 35/35		若手めんこい 33/33
釜石 017		NHK総合 2/2				テレビ若手 58/58		若手めんこい 60/60	若手朝日 62/62	若手放送 10/10		NHK教育 12/12
二戸 018		若手放送 2/2			NHK総合 5/5			若手めんこい 29/29	若手朝日 61/61	テレビ若手 37/37		NHK教育 12/12
仙台 019	東北放送 1/1		NHK総合 3/3		NHK教育 5/5		東日本放送 32/32		宮城テレビ 34/34			仙台放送 12/12
石巻 020	東北放送 59/1		NHK総合 51/3		NHK教育 49/5		東日本放送 61/32		宮城テレビ 55/34			仙台放送 57/12
気仙沼 021		NHK総合 2/2		東北放送 4/4		仙台放送 6/6	東日本放送 43/43		宮城テレビ 37/37	NHK教育 10/10		
秋田 022		NHK教育 2/2			秋田朝日 31/31				NHK総合 9/9		秋田放送 11/11	秋田テレビ 37/37
大館 023				NHK総合 4/4	秋田朝日 59/59	秋田放送 6/6		NHK教育 8/8				秋田テレビ 57/57
大曲 024		NHK教育 43/43			秋田朝日 41/41				NHK総合 45/45		秋田放送 47/47	秋田テレビ 51/51
山形 025				NHK教育 4/4		テレビユー山形 36/36		NHK総合 8/8		山形放送 10/10		山形テレビ 38/38
鶴岡(酒田) 026	山形放送 1/1		NHK総合 3/3			NHK教育 6/6		テレビユー山形 22/22				山形テレビ 39/39
米沢 027				NHK教育 50/50		テレビユー山形 56/56		NHK総合 52/52		山形放送 54/54		山形テレビ 58/58
福島(郡山) 028		NHK教育 2/2		テレビユー福島 31/31		福島中央 23/33			NHK総合 9/9	福島放送 35/35	福島テレビ 11/11	
いわき 029		テレビユー福島 62/62		NHK総合 4/4		福島中央 58/58		福島テレビ 8/8		NHK教育 10/10		福島放送 60/60
会津若松 030	NHK総合 1/1		NHK教育 3/3	テレビユー福島 47/47		福島テレビ 6/6		福島中央 37/37		福島放送 41/41		

チャンネルを合わせるには

接続と準備

(次ページへつづく)



チャンネルを合わせるには(つづき)

(前ページよりつづき)

リモコンのチャンネル番号

	地域番号	放送局名・受信チャンネル		
	1	2	3	
都道府県名	地域名(対応都市)	放送局名	放送局名	放送局名
	地域番号	受信チャンネル/表示番号	受信チャンネル/表示番号	受信チャンネル/表示番号

放送局名、受信チャンネルは
当社の調査によるものです。
(1996年9月現在)

地域番号がわかったら55ページへ!

地域番号		放送局名・受信チャンネル											
		1	2	3	4	5	6	7	8	9	10	11	12
茨城	水戸(ひたちなか) 031	NHK総合 44/1		NHK教育 46/3	日本テレビ 42/4		TBS 40/6		フジテレビ 38/8		TV朝日 36/10		テレビ東京 32/12
	日立 032	NHK総合 52/1		NHK教育 50/3	日本テレビ 54/4		TBS 56/6		フジテレビ 58/8		TV朝日 60/10		テレビ東京 62/12
栃木	宇都宮 033	NHK総合 29/1		NHK教育 27/3	日本テレビ 25/4		TBS 23/6		フジテレビ 21/8		TV朝日 19/10		テレビ東京 17/12
	矢板 034	NHK総合 51/1		NHK教育 49/3	日本テレビ 53/4		TBS 55/6		フジテレビ 57/8		TV朝日 59/10		テレビ東京 61/12
群馬	前橋 (伊勢崎・高崎)	NHK総合 52/1		NHK教育 50/3	日本テレビ 54/4		TBS 56/6	放送大学 40/40	フジテレビ 58/8		TV朝日 60/10	群馬テレビ 48/48	テレビ東京 62/12
	桐生 036	NHK総合 43/1		NHK教育 45/3	日本テレビ 39/4		TBS 37/6	放送大学 40/40	フジテレビ 35/8		TV朝日 33/10	群馬テレビ 41/42	テレビ東京 31/12
埼玉	浦和 (三郷・越谷・狭山・草加・所沢・新座・上尾・朝霞・入間・岩槻・大宮・春日部・川口・川越)	NHK総合 1/1	MXテレビ 14/14	NHK教育 3/3	日本テレビ 4/4		TBS 6/6		フジテレビ 8/8		TV朝日 10/10	テレビ埼玉 38/38	テレビ東京 12/12
	熊谷 038	NHK総合 33/1		NHK教育 35/3	日本テレビ 25/4		TBS 23/6		フジテレビ 21/8		TV朝日 19/10	テレビ埼玉 28/38	テレビ東京 17/12
	秩父 039	NHK総合 51/1		NHK教育 49/3	日本テレビ 53/4		TBS 55/6		フジテレビ 57/8		TV朝日 59/10	テレビ埼玉 47/38	テレビ東京 61/12
千葉	千葉 (魏孫子・市川・市原・浦安・柏・木更津・佐倉・高山・習志野・野田・船橋・松戸・八千代)	NHK総合 1/1	MXテレビ 14/14	NHK教育 3/3	日本テレビ 4/4		TBS 6/6		フジテレビ 8/8		TV朝日 10/10	千葉テレビ 46/46	テレビ東京 12/12
	銚子 041	NHK総合 51/1		NHK教育 49/3	日本テレビ 53/4		TBS 55/6		フジテレビ 57/8		TV朝日 59/10	千葉テレビ 39/46	テレビ東京 61/12
東京	23区 (昭島・青梅・小金井・小平・立川・調布・東久留米・東村山・日野・府中・武蔵野・三鷹)	NHK総合 1/1	MXテレビ 14/14	NHK教育 3/3	日本テレビ 4/4	放送大学 16/16	TBS 6/6	テレビ埼玉 38/38	フジテレビ 8/8	テレビ神奈川 42/42	TV朝日 10/10	千葉テレビ 46/46	テレビ東京 12/12
	八王子 043	NHK総合 51/1	MXテレビ 47/14	NHK教育 49/3	日本テレビ 53/4		TBS 55/6		フジテレビ 57/8		TV朝日 59/10		テレビ東京 61/12
	多摩 044	NHK総合 30/1	MXテレビ 28/14	NHK教育 32/3	日本テレビ 26/4		TBS 24/6		フジテレビ 22/8		TV朝日 20/10		テレビ東京 18/12
神奈川	横浜1 045	NHK総合 52/1		NHK教育 50/3	日本テレビ 54/4		TBS 56/6		フジテレビ 58/8		TV朝日 60/10	テレビ神奈川 48/42	テレビ東京 62/12
	横浜2 (横浜・厚木・海老名・鎌倉・川崎・相模原・藤岡・藤沢・町田・大和・横須賀)	NHK総合 1/1	MXテレビ 14/14	NHK教育 3/3	日本テレビ 4/4		TBS 6/6		フジテレビ 8/8		TV朝日 10/10	テレビ神奈川 42/42	テレビ東京 12/12
	平塚(茅ヶ崎) 047	NHK総合 33/1		NHK教育 29/3	日本テレビ 35/4		TBS 37/6		フジテレビ 39/8		TV朝日 41/10	テレビ神奈川 31/42	テレビ東京 43/12
山梨	甲府 050	NHK総合 1/1		NHK教育 3/3		山梨放送 5/5		テレビ山梨 37/37					
	長野1 051		NHK総合 44/2	長野朝日 50/20		テレビ信州 40/30		長野放送 42/38		NHK教育 46/9		信越放送 48/11	
長野	長野2 052		NHK総合 2/2	長野朝日 20/20		テレビ信州 30/30		長野放送 38/38		NHK教育 9/9		信越放送 11/11	
	松本 053		NHK総合 44/2	長野朝日 50/20		テレビ信州 48/30		長野放送 42/38		NHK教育 46/9		信越放送 40/11	
	飯田 054			NHK教育 3/3	NHK総合 4/4	テレビ信州 42/42	信越放送 6/6		長野放送 40/40		長野朝日 44/44		
新潟	岡谷・諏訪 055				NHK総合 4/4	テレビ信州 59/59	信越放送 6/6		NHK教育 8/8	長野放送 47/47	長野朝日 61/61		
	新潟(長岡) 056			新潟テレビ21 21/21	テレビ新潟 29/29	新潟放送 5/5			NHK総合 8/8		新潟総合TV 35/35		NHK教育 12/12
富山	上越 057	NHK教育 1/1		NHK総合 3/3	テレビ新潟 27/27		新潟テレビ21 37/37		新潟総合TV 33/33		新潟放送 10/10		
	富山 058	北日本放送 1/1		NHK総合 3/3					富山テレビ 34/34		NHK教育 10/10		チューリップTV 32/32
石川	高岡 059	北日本放送 50/1		NHK総合 48/3					富山テレビ 44/34		NHK教育 46/10		チューリップTV 42/32
	金沢(小松) 060		石川テレビ 37/37		NHK総合 4/4		北陸放送 6/6		NHK教育 8/8		テレビ金沢 33/33		北陸朝日 25/25
福井	七尾 061	テレビ金沢 57/57		北陸朝日 59/59		NHK教育 5/5		石川テレビ 55/55		NHK総合 9/9		北陸放送 11/11	
	福井 062			NHK教育 3/3			北陸放送 8/8		NHK総合 9/9		福井放送 11/11	福井テレビ 39/39	
	敦賀 063						NHK総合 6/6		福井放送 8/8		福井テレビ 38/38		NHK教育 12/12

放送局名・受信チャンネル

地域番号		1	2	3	4	5	6	7	8	9	10	11	12	
岐阜	岐阜(大垣) 064	東海テレビ 1/1		NHK総合 39/3		中部日本放送 5/5		中京テレビ 35/35		NHK教育 9/9	岐阜放送 37/37	名古屋テレビ 11/11	テレビ愛知 25/25	
	高山 065		NHK教育 2/2		NHK総合 4/4		中部日本放送 6/6	中京テレビ 26/26	東海テレビ 8/8		岐阜放送 38/38		名古屋テレビ 12/12	
	中津川 066				NHK総合 4/4		名古屋テレビ 6/6	中京テレビ 28/28	中部日本放送 8/8		東海テレビ 10/10	岐阜放送 28/28	NHK教育 12/12	
静岡	静岡 (清水・浜津)		NHK教育 2/2	静岡第1 31/31		静岡朝日 33/33		テレビ静岡 35/35		NHK総合 9/9		静岡放送 11/11		
	浜松 068		静岡第1 30/30		NHK総合 4/4		静岡放送 6/6		NHK教育 8/8		静岡朝日 28/28		テレビ静岡 34/34	
	富士(富士宮) 069		NHK教育 54/2	静岡第1 27/31		静岡朝日 29/33		テレビ静岡 39/35		NHK総合 52/9		静岡放送 41/11		
	三島・沼津 070		NHK教育 51/2	静岡第1 61/31		静岡朝日 57/33		テレビ静岡 59/35		NHK総合 53/9		静岡放送 55/11		
	島田 071	NHK総合 1/1		NHK教育 3/3		静岡放送 5/5		静岡第1 48/48				静岡朝日 50/50		テレビ静岡 58/58
	藤枝 072	NHK総合 42/42		NHK教育 44/44		静岡放送 40/40		静岡第1 24/24				静岡朝日 26/26		テレビ静岡 38/38
愛知	名古屋 (安城・一宮・岡崎・春日井・刈谷・小牧・瀬戸・半田)	東海テレビ 1/1		NHK総合 3/3		中部日本放送 5/5	岐阜放送 37/37	中京テレビ 35/35	三重テレビ 33/33	NHK教育 9/9		名古屋テレビ 11/11	テレビ愛知 25/25	
	豊橋(豊川) 074	東海テレビ 58/1		NHK総合 54/3		中部日本放送 52/5		中京テレビ 58/35		NHK教育 50/9		名古屋テレビ 60/11	テレビ愛知 52/25	
	豊田 075	東海テレビ 57/1		NHK総合 53/3		中部日本放送 55/5		中京テレビ 59/35		NHK教育 51/9		名古屋テレビ 61/11	テレビ愛知 49/25	
三重	津 (鈴鹿・松坂・四日市)	東海テレビ 1/1		NHK総合 21/3		中部日本放送 5/5		中京テレビ 35/35		NHK教育 9/9	三重テレビ 33/33	名古屋テレビ 11/11	テレビ愛知 25/25	
	伊勢 077	東海テレビ 57/1		NHK総合 53/3		中部日本放送 55/5		中京テレビ 47/35		NHK教育 49/9	三重テレビ 59/33	名古屋テレビ 61/11		
	名張 078	東海テレビ 62/1		NHK総合 52/3		中部日本放送 60/5		中京テレビ 54/35		NHK教育 50/9	三重テレビ 58/33	名古屋テレビ 56/11		
滋賀	大津 079		NHK総合 28/2		毎日放送 36/4		朝日放送 38/6	京都テレビ 34/34	関西テレビ 40/8		読売テレビ 42/10	びわ湖放送 30/30	NHK教育 46/12	
	彦根 080		NHK総合 52/2		毎日放送 54/4		朝日放送 58/6		関西テレビ 60/8		読売テレビ 62/10	びわ湖放送 56/30	NHK教育 50/12	
京都	京都(宇治) 081		NHK総合 2/2	京都テレビ 34/34	毎日放送 4/4	テレビ大阪 19/19	朝日放送 6/6		関西テレビ 8/8		読売テレビ 10/10		NHK教育 12/12	
	舞鶴 082		NHK総合 51/2		毎日放送 53/4	京都テレビ 57/34	朝日放送 55/6		関西テレビ 59/8		読売テレビ 61/10		NHK教育 49/12	
	福知山 083		NHK総合 50/2		毎日放送 54/4	京都テレビ 56/34	朝日放送 58/6		関西テレビ 60/8		読売テレビ 62/10		NHK教育 52/12	
大阪	大阪 (池田・和泉・茨木・門真・河内長野・岸和田・堺・吹田・大東・高槻・豊中・富田林・寝屋川・羽曳野・東大阪・枚方・松原・守口・八尾)		NHK総合 2/2	サンテレビ 36/36	毎日放送 4/4		朝日放送 6/6		関西テレビ 8/8	テレビ大阪 19/19	読売テレビ 10/10		NHK教育 12/12	
	神戸 085		NHK総合 28/2	サンテレビ 36/36	毎日放送 18/4		朝日放送 20/6		関西テレビ 22/8		読売テレビ 24/10	テレビ大阪 19/19	NHK教育 26/12	
	神戸灘 086		NHK総合 52/2	サンテレビ 52/36	毎日放送 54/4		朝日放送 56/6		関西テレビ 58/8		読売テレビ 60/10	テレビ大阪 19/19	NHK教育 50/12	
	川西 087		NHK総合 29/2	サンテレビ 33/36	毎日放送 35/4		朝日放送 37/6		関西テレビ 39/8		読売テレビ 41/10		NHK教育 31/12	
	三木 088		NHK総合 44/2	サンテレビ 36/36	毎日放送 34/4		朝日放送 38/6		関西テレビ 40/8		読売テレビ 42/10		NHK教育 46/12	
	姫路 089		NHK総合 50/2	サンテレビ 56/36	毎日放送 54/4		朝日放送 58/6		関西テレビ 60/8		読売テレビ 62/10		NHK教育 52/12	
奈良	明石(加古川) 090		NHK総合 51/2	サンテレビ 55/36	毎日放送 53/4		朝日放送 57/6		関西テレビ 59/8		読売テレビ 61/10	テレビ大阪 19/19	NHK教育 49/12	
	奈良(橿原) 091		NHK総合 51/2	奈良テレビ 55/55	毎日放送 4/4	テレビ大阪 19/19	朝日放送 6/6		関西テレビ 8/8	サンテレビ 36/36	読売テレビ 10/10		NHK教育 12/12	
	五條 092		NHK総合 43/2	奈良テレビ 41/55	毎日放送 33/4		朝日放送 35/6		関西テレビ 37/8		読売テレビ 39/10		NHK教育 45/12	
和歌山	和歌山 093		NHK総合 32/2	テレビ和歌山 30/30	毎日放送 42/4		朝日放送 44/6		関西テレビ 46/8		読売テレビ 48/10		NHK教育 26/12	
	海南・田辺 094		NHK総合 50/2	テレビ和歌山 58/30	毎日放送 54/4		朝日放送 58/6		関西テレビ 60/8		読売テレビ 62/10		NHK教育 52/12	
鳥取	鳥取 095	日本海テレビ 1/1		NHK総合 3/3	NHK教育 4/4				山陰中央 24/24		山陰放送 22/22			
	松江 096	日本海テレビ 30/30					NHK総合 6/6		山陰中央 34/34		山陰放送 18/10		NHK教育 12/12	
岡山	浜田 097		NHK総合 2/2	日本海テレビ 54/54		山陰放送 5/5			山陰中央 58/58	NHK教育 9/9				
	岡山(倉敷) 098	TVせとうち 23/23		NHK教育 3/3		NHK総合 5/5	瀬戸内海放送 25/25	岡山放送 35/35		西日本放送 8/9		山陽放送 11/11		
	津山 099		NHK総合 2/2		TVせとうち 56/56		瀬戸内海放送 62/62	山陽放送 7/7		西日本放送 58/58		岡山放送 60/60	NHK教育 12/12	
笠岡 100		NHK総合 2/2		NHK教育 4/4	TVせとうち 19/19	山陽放送 6/6			西日本放送 17/17	瀬戸内海放送 21/21	岡山放送 60/60			

チャンネルを合わせるには(じじき)

接続と準備

(次ページへつづく)

チャンネルを合わせるには(つづき)

(前ページよりつづき)

リモコンのチャンネル番号

都道府県名	地域番号	放送局名・受信チャンネル		
		1	2	3
	地域名(対応都市)	放送局名	放送局名	放送局名
	地域番号	受信チャンネル/表示番号	受信チャンネル/表示番号	受信チャンネル/表示番号

放送局名、受信チャンネルは
当社の調査によるものです。
(1996年9月現在)

地域番号がわかったら55ページへ!

	地域番号	放送局名・受信チャンネル											
		1	2	3	4	5	6	7	8	9	10	11	12
広島	広島 101	テレビ新広島 31/31		NHK総合 3/3	中国放送 4/4			NHK教育 7/7		広島ホームTV 35/35			広島テレビ 12/12
	福山 102	テレビ新広島 54/54		NHK教育 3/3		NHK総合 5/5		中国放送 7/7		広島ホームTV 57/57		広島テレビ 11/11	
	尾道 103	NHK総合 1/1			広島ホームTV 24/24			NHK教育 7/7	テレビ新広島 26/26		中国放送 10/10		広島テレビ 12/12
	呉 104	NHK教育 1/1			広島ホームTV 24/24	広島テレビ 5/5				テレビ新広島 26/26	中国放送 9/9		NHK総合 11/11
山口	(徳山・防府)												
	山口 105	NHK教育 1/1				山口朝日 28/28		テレビ山口 38/38		NHK総合 9/9		山口放送 11/11	
	下関 106	NHK教育 41/1		TXN九州 23/23	山口放送 4/4	山口朝日 21/28		テレビ山口 33/38		NHK総合 39/9	テレビ西日本 10/10		
	宇部 107	NHK教育 14/1				山口朝日 31/28		テレビ山口 20/38		NHK総合 15/9	テレビ西日本 10/10		山口放送 18/11
岩国 108	NHK教育 1/1				山口朝日 28/28		テレビ山口 22/38		NHK総合 9/9			山口放送 11/11	
徳島	徳島 109	四国放送 1/1		NHK総合 3/3	毎日放送 4/4		朝日放送 6/6		関西テレビ 8/8		読売テレビ 10/10		NHK教育 38/12
香川	高松 110	TVせとち 19/19		NHK総合 39/39		NHK総合 37/37	瀬戸内海放送 33/33	岡山放送 31/31		西日本放送 41/41		山陽放送 29/29	
	丸亀 111	TVせとち 16/16		NHK教育 40/40		NHK総合 44/44	瀬戸内海放送 42/42	岡山放送 22/22		西日本放送 20/20		山陽放送 18/18	
愛媛	松山 112		NHK教育 2/2		あいテレビ 29/29		NHK総合 6/6		愛媛放送 37/37	愛媛朝日 25/25	南海放送 10/10	テレビ新広島 31/31	広島ホームTV 35/35
	新居浜 113		NHK総合 2/2		NHK教育 4/4		南海放送 6/6		愛媛放送 36/36	愛媛朝日 14/14		あいテレビ 27/27	
	今治 114		NHK教育 30/30		あいテレビ 27/27		NHK総合 32/32		愛媛放送 36/36	愛媛朝日 17/17	南海放送 34/34		
	宇和島 115	NHK教育 1/1			あいテレビ 34/34		NHK総合 6/6		愛媛放送 32/32	愛媛朝日 16/16	南海放送 10/10		
高知	高知 116				NHK総合 4/4		NHK教育 6/6		高知放送 8/8		テレビ高知 38/38		
福岡	福岡 117	九州朝日 1/1		NHK総合 3/3	RKB毎日 4/4		NHK教育 6/6			テレビ西日本 9/9		TXN九州 19/19	福岡放送 37/37
	久留米 118	九州朝日 57/1		NHK総合 46/3	RKB毎日 48/4		NHK教育 54/6			テレビ西日本 60/9		TXN九州 14/19	福岡放送 52/37
	大牟田 119	九州朝日 58/1		NHK総合 53/3	RKB毎日 61/4		NHK教育 50/6			テレビ西日本 55/9		TXN九州 19/19	福岡放送 43/37
	北九州 120		九州朝日 2/2	TXN九州 23/23	福岡放送 35/35		NHK総合 6/6		RKB毎日 8/8		テレビ西日本 10/10		NHK教育 12/12
	行橋 121		九州朝日 57/57	TXN九州 19/19	福岡放送 43/43		NHK総合 49/49		RKB毎日 60/60		テレビ西日本 54/54		NHK教育 46/46
佐賀	佐賀 122		NHK教育 40/40	九州朝日 57/57	RKB毎日 48/48	TXN九州 14/14		さがテレビ 36/36	テレビ西日本 60/60	NHK総合 38/38		熊本放送 11/11	福岡放送 52/52
長崎	長崎 123	NHK教育 1/1		NHK総合 3/3		長崎放送 5/5		長崎国際 25/25		長崎文化 27/27		テレビ長崎 37/37	
	佐世保 124		NHK教育 2/2		長崎国際 17/17		長崎文化 31/31		NHK総合 8/8		長崎放送 10/10		テレビ長崎 35/35
	諫早 125	NHK教育 45/1		NHK総合 47/3		長崎放送 49/5		長崎国際 20/25		長崎文化 24/27		テレビ長崎 42/37	
熊本	熊本(八代) 126		NHK教育 2/2	熊本朝日 16/16		熊本県民 22/22		テレビ熊本 34/34		NHK総合 9/9		熊本放送 11/11	
大分	大分(別府) 127			NHK総合 3/3		大分放送 5/5		テレビ大分 36/36		大分朝日 24/24			NHK教育 12/12
	中津 128			NHK総合 48/3		大分放送 51/5		テレビ大分 37/36		大分朝日 17/24			NHK教育 45/12
宮崎	宮崎(都城) 129							テレビ宮崎 35/35	NHK総合 8/8		宮崎放送 10/10		NHK教育 12/12
	延岡 130		NHK教育 2/2		NHK総合 4/4			宮崎放送 6/6		テレビ宮崎 39/39			
鹿児島	鹿児島 131	南日本放送 1/1		NHK総合 3/3		NHK教育 5/5		鹿児島放送 32/32		鹿児島テレビ 38/38		鹿児島読売 30/30	
	阿久根 132		鹿児島読売 17/17		鹿児島放送 23/23		鹿児島テレビ 35/35		NHK総合 8/8		南日本放送 10/10		NHK教育 12/12
	鹿屋 133		NHK教育 2/2		NHK総合 4/4		南日本放送 6/6		鹿児島放送 31/31	鹿児島テレビ 33/33		鹿児島読売 25/25	
沖縄	那覇(沖縄) 134		NHK総合 2/2			琉球朝日放送 28/28		沖縄テレビ 8/8		琉球放送 10/10		NHK教育 12/12	

地域の放送局を一括して設定するには

メニュー「一括チャンネル合わせ」

お住まいの地域で受信できる放送局を一括して設定します。

一括設定をすると放送のないチャンネルはスキップ設定されます。スキップ設定されたチャンネルは、チャンネル+/-ボタンで選ぶとき、スキップ(飛び越す)します。

ふたを開けたところ

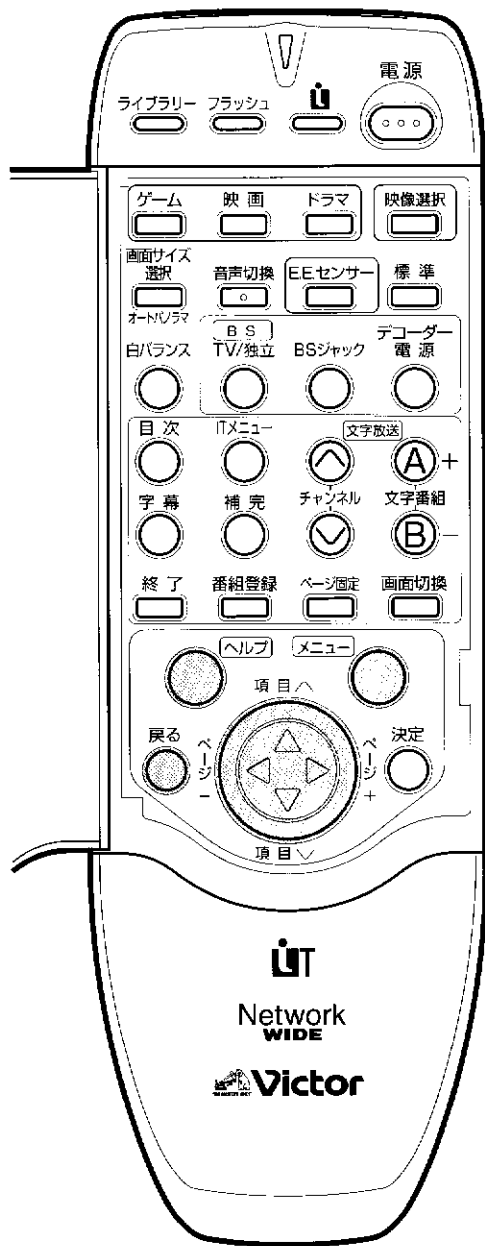

1 地域番号を調べる(P.51~P.54)

受信チャンネルの割り振りが、お住まいの地域に一番近い番号を選んでください。

2 チャンネルボタンを押す

1から12のどれでもかまいません。

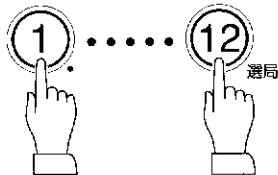

3 メニューボタンを押してメニュー目次を表示させる

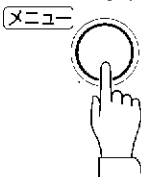

4 方向ボタンを押して「チャンネル設定」を選ぶ

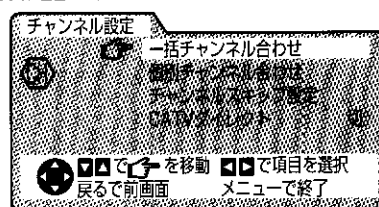
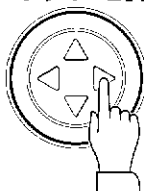

5 方向ボタンを押して「一括チャンネル合わせ」を選ぶ

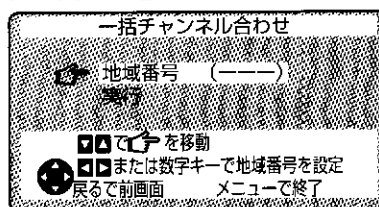
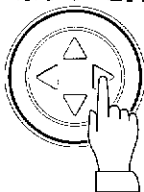

チャンネルを合わせるには(つづき)

接続と準備

メニュー機能を知りたいときは

ヘルプボタンを押します。選んでいる項目の説明が表示されます。

操作を間違えたときは

戻るボタンを押すと、ひとつ前の画面に戻ります。

チャンネルを合わせるには(つづき)

(前ページよりつづき)

ふたを開けたところ

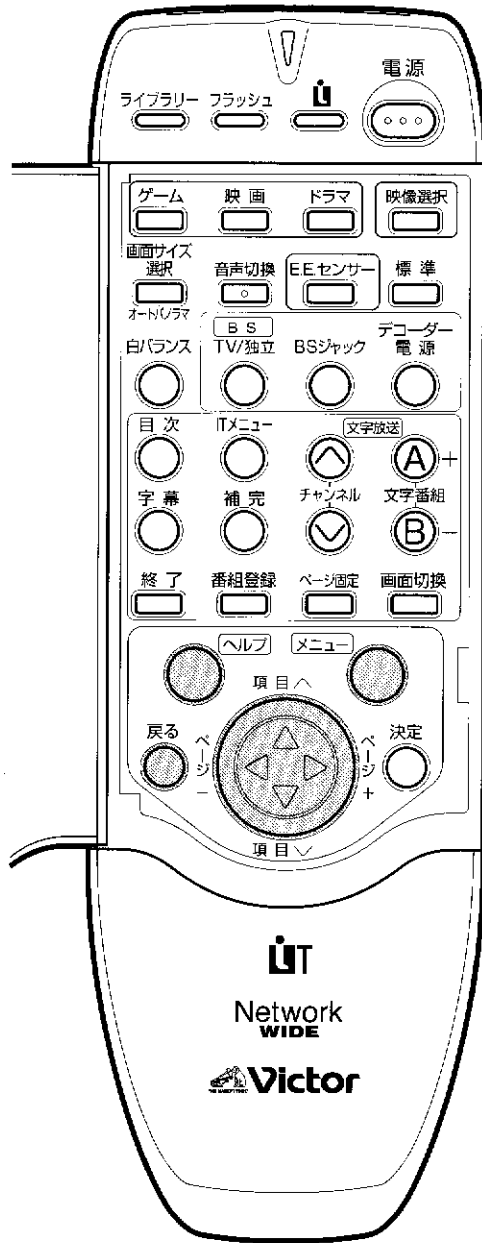

6 ◀▶ ボタンを押して「地域番号」を合わせる



地域番号が表示されるまで押しつづけます。

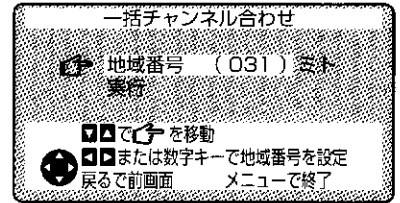

- チャンネルボタン1～10を押して、地域番号を設定することもできます。
- ・10ボタンは数字の「0」として使います。
- ・例)千葉(031)を設定するとき→0ボタン・3ボタン・1ボタンを押す

7 ▼ ボタンを押して「実行」に合わせ、▶ ボタンを押して選ぶ

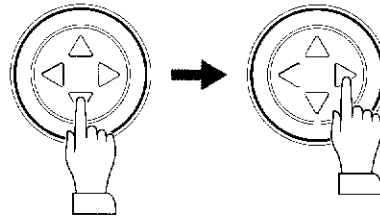

受信チャンネルが設定されます。

8 受信できるかどうか確認する

受信チャンネルが順番に切り換わります。すべて受信できるか確認してください。

放送地域	リモコン	受信	表示	リモコン	受信	表示
1	CH44	1	7	CH36	8	9
2	CH41	2	8	CH36	9	10
3	CH41	3	9	CH36	10	11
4	CH42	4	10	CH36	10	11
5	CH43	5	11	CH36	11	12
6	CH40	6	12	CH32	12	13

設定したチャンネルを確認中です
メニューで終了

放送局がほとんど映らなかったら

別の地域番号を入力してみてください。

9 放送局を追加・変更したいときや、画面に表示するチャンネル番号を変えるときは、画面表示中に次ページ「一括チャンネル合わせの設定を変更するには」の操作をしてください。

10 メニューボタンを押して終了する

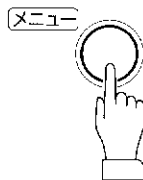

一括チャンネル合わせの設定を変更するには

一括チャンネル合わせの設定を終了させてから受信チャンネルの追加・変更をするときは、次ページの「放送局をひとつずつ設定するには」をご覧ください。

ふたを開けたところ

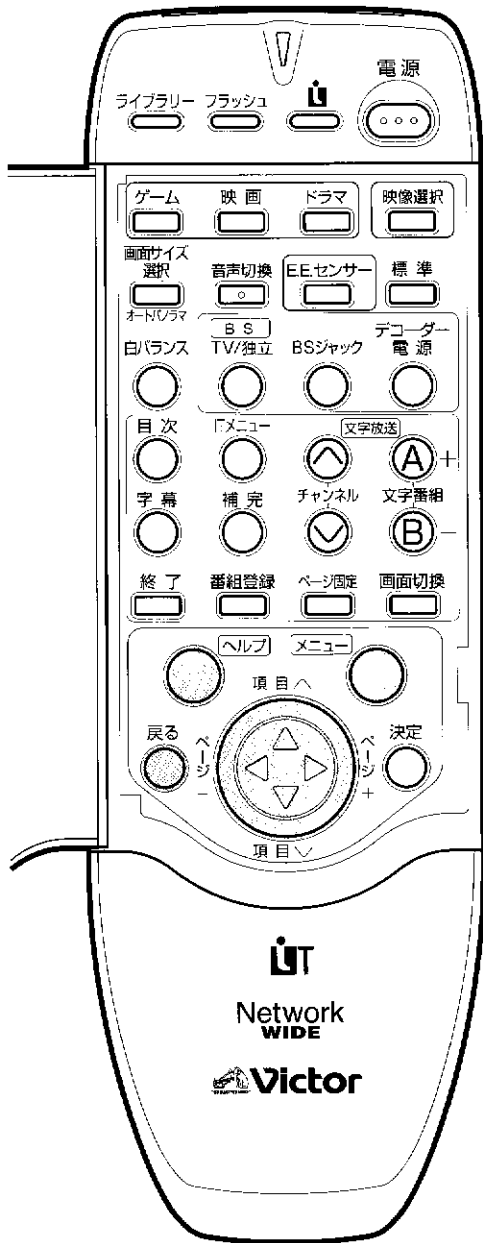

前ページ手順8の後に次の操作をします。

1 変更するチャンネルを選ぶ

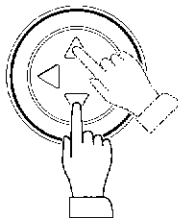

設定地域	リモコン	受信	表示	リモコン	受信	表示
ミト	1	CH44	1	7	CH37	7
	2	CH16	2	8	CH38	8
	3	CH45	3	9	CH39	9
	4	CH42	4	10	CH35	10
	5	CH43	5	11	CH36	11
	6	CH40	6	12	CH32	12

でカーソルを移動 で受信を変更
 標準で表示を変更 戻るで前画面 メニューで終了

2 受信したいチャンネル番号を表示させる



設定地域	リモコン	受信	表示	リモコン	受信	表示
ミト	1	CH44	1	7	CH37	7
	2	CH16	2	8	CH38	8
	3	CH45	3	9	CH39	9
	4	CH42	4	10	CH35	10
	5	CH43	5	11	CH36	11
	6	CH40	6	12	CH32	12

でカーソルを移動 で受信を変更
 標準で表示を変更 戻るで前画面 メニューで終了

押しつづけると「受信」欄が次のようになります。

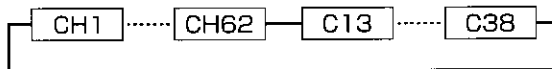

3 画面に表示する番号を変える



設定地域	リモコン	受信	表示	リモコン	受信	表示
ミト	1	CH44	1	7	CH37	7
	2	CH16	16	8	CH38	8
	3	CH45	3	9	CH39	9
	4	CH42	4	10	CH35	10
	5	CH43	5	11	CH36	11
	6	CH40	6	12	CH32	12

でカーソルを移動 で受信を変更
 標準で表示を変更 戻るで前画面 メニューで終了

押すたびに「表示」欄の番号が変わります。



別のチャンネルの設定も変えるときは、手順1から3を繰り返します。

4 メニューボタンを押して終了する

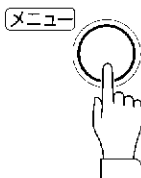

メニュー機能を知りたいときは
ヘルプボタンを押します。選んでいる項目の説明が表示されます。

操作を間違えたときは
戻るボタンを押すと、ひとつ前の画面に戻ります。

チャンネルを合わせるには(つづき)

接続と準備

チャンネルを合わせるには(つづき)

放送局をひとつずつ設定するには

メニュー「個別チャンネル合わせ」

チャンネルボタンにひとつずつ放送局を登録します。

ふたを開けたところ

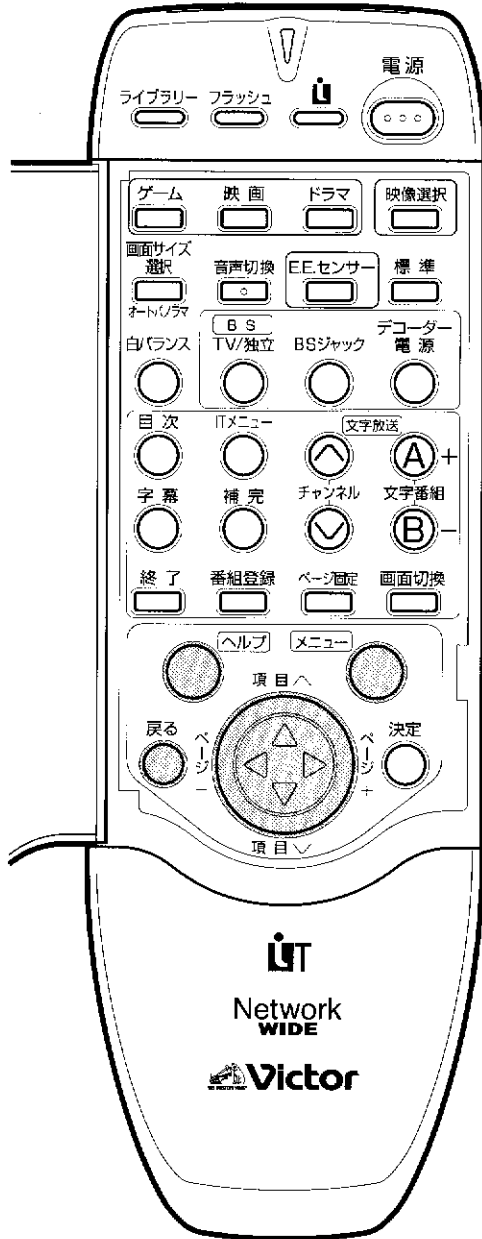

ここでは、[5]ボタンに放送大学(16チャンネル)をセットする方法を例にとって説明します。

1 チャンネルボタンを押す

1から12のどれでもかまいません。

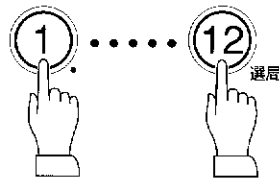

2 メニューボタンを押してメニュー目次を表示させる

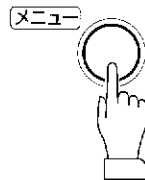

3 下ボタンを押して「チャンネル設定」を選ぶ

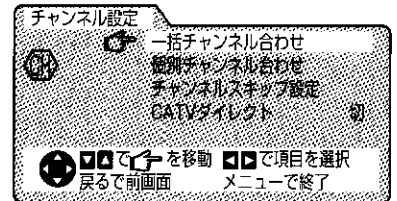

4 上ボタンを押して「個別チャンネル合わせ」に合わせ、右ボタンを押して選ぶ

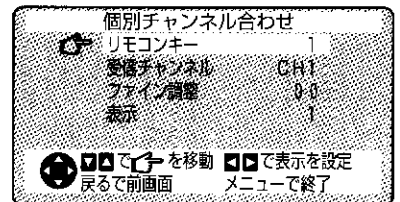
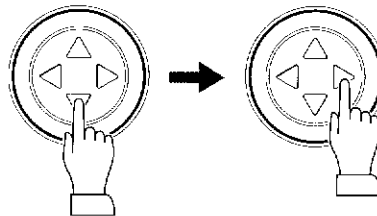

5 左右ボタンを押し続けて、「リモコンキー」の欄に、放送局を登録するボタンの番号を表示させる

・[5]ボタンに登録するときは、「5」を表示させます。

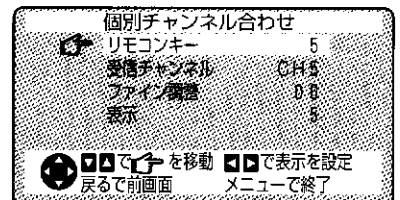

ふたを開けたところ

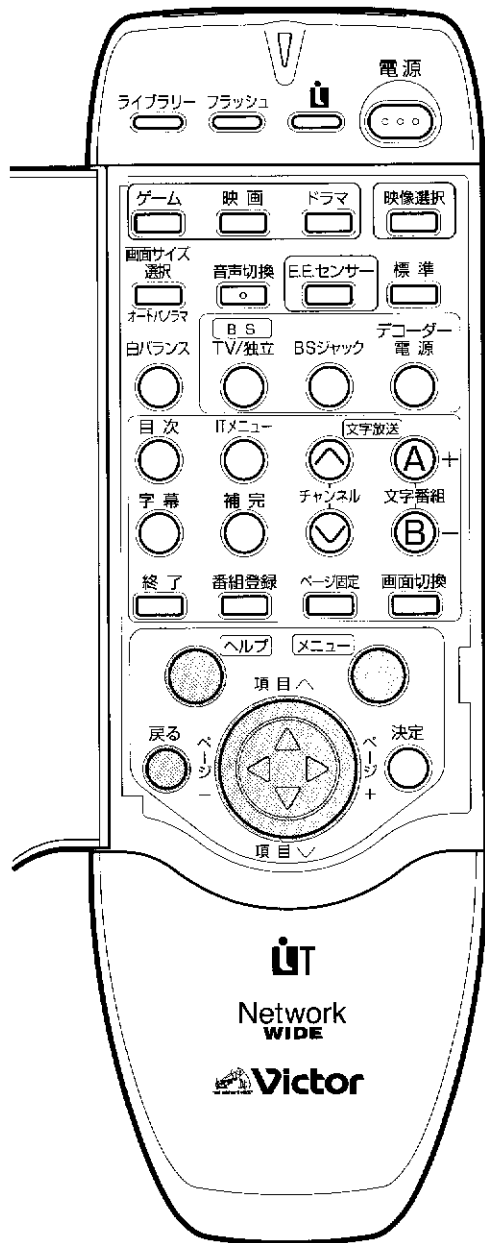

6 ▽ ボタンを押して「受信チャンネル」の欄に合わせ、▷ ボタンを押し続けて受信したい放送局のチャンネルの番号を表示させる

・放送大学(16チャンネル)を受信したいときは、「16」を表示させます。

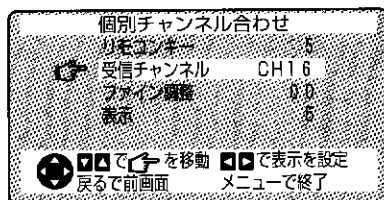
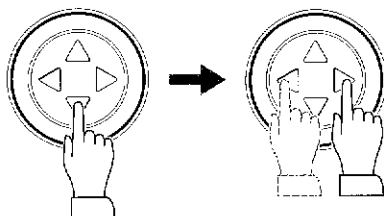

メニューのバックに、設定した放送局の画面が映ります。

画面がきれいに映らないときは

ファイン調整をします。

← を「ファイン調整」に合わせ ◀、▶ ボタンで調整します。

7 ▽ ボタンを押して「表示」に合わせ、▷ ボタンを押し続けて画面に表示する番号を変える

・チャンネルボタン[5]を押したとき、画面に「16」と表示したいときは、「16」を表示させます

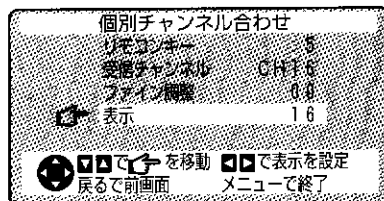
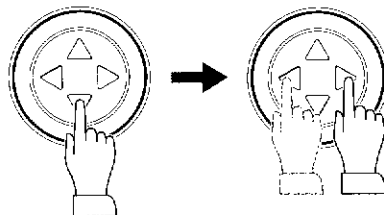

8 他のチャンネルボタンの設定をするときは、手順4から7を繰り返す。

9 メニューボタンを押して終了する

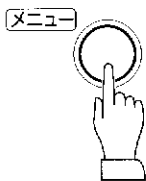

メニュー機能を知りたいときは

ヘルプボタンを押します。選んでいる項目の説明が表示されます。

操作を間違えたときは

戻るボタンを押すと、ひとつ前の画面に戻ります。

チャンネルを合わせるには(つづき)

チャンネル+/-ボタンで選べるチャンネルを設定するには

メニュー「チャンネルスキップ設定」

チャンネル+/-ボタンを押して選べるチャンネルを設定します。放送のないチャンネルを選びたくない時に設定します。

ふたを開けたところ

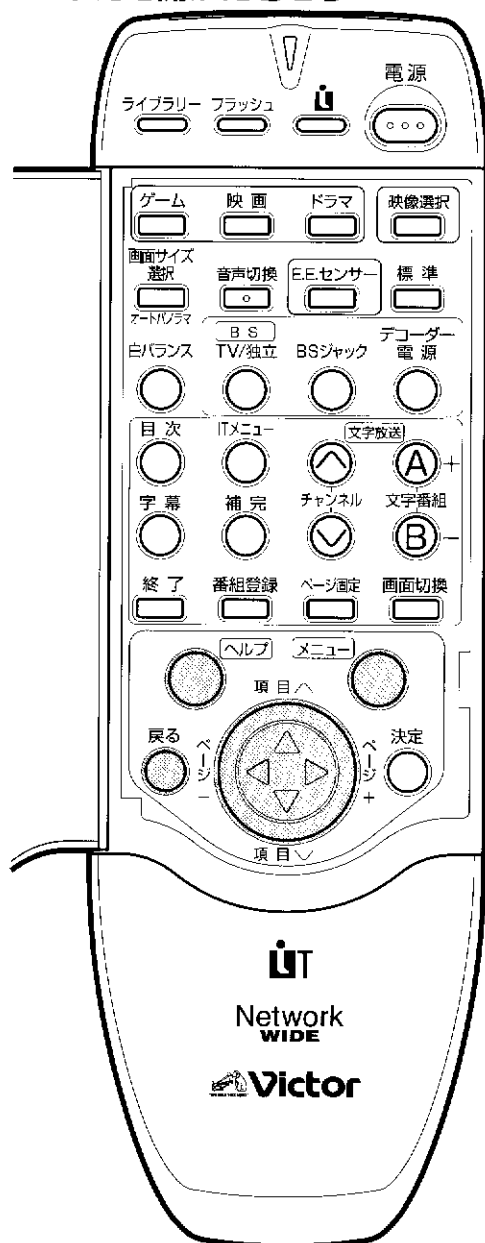

1 メニューボタンを押してメニュー目次を表示させる

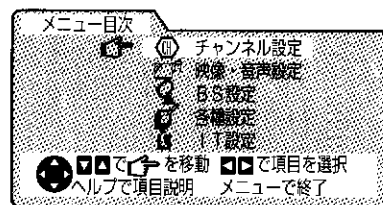
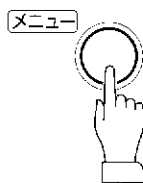

2 > ボタンを押して「チャンネル設定」を選ぶ

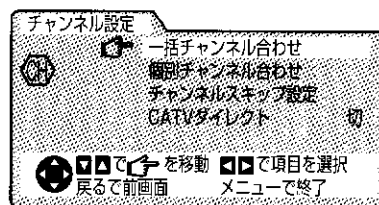
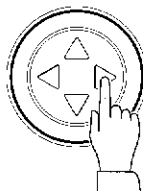

3 ▽ ボタンを押して「チャンネルスキップ設定」に合わせ、▷ ボタンを押してを選ぶ

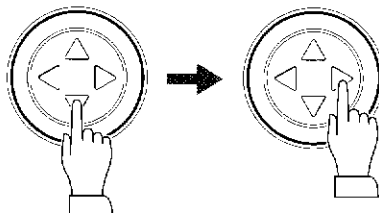

VHF/UHF/CATVのとき

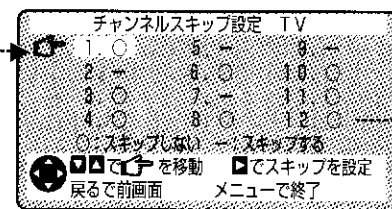

BSのとき

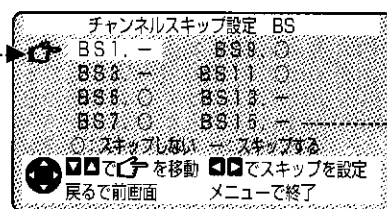

4 ▽ ボタンを押してチャンネルを選ぶ

5 ▷ ボタンを押して設定を変更する



○：チャンネル+/-ボタンで選べます。
-：チャンネル+/-ボタンでは選べません。

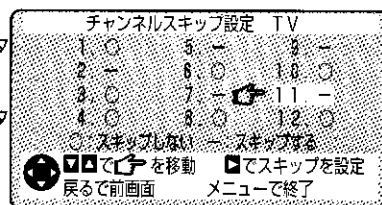

メニュー機能を知りたいときは

ヘルプボタンを押します。選んでいる項目の説明が表示されます。

操作を間違えたときは

戻るボタンを押すと、ひとつ前の画面に戻ります。

手順4、5を繰り返して設定します。

6 メニューボタンを押して終了する

CATVを見る

CATV(ケーブルテレビ)を受信するには

CATVはサービスの行われている地域でのみ受信できます。

CATVを受信するには、使用する機器ごとにCATV会社との受信契約が必要です。また、スクランブルのかかった有料放送の視聴・録画にはアダプターが必要です。詳しくはCATV会社にご相談ください。

CATVを見るための準備

1 CATV会社と受信契約をする

2 CATVケーブルを接続する

ケーブルのつなぎかたはCATV会社にお問い合わせください。

3 チャンネルの設定をする

視聴できるチャンネル数が12より少ないとき

リモコンの[1]～[12]ボタンに空きがあり、CATVチャンネルを登録したいときに行います。

- (1) 「個別チャンネル合わせ」の設定をする(P.58)
61ページの手順6のときに、CATVチャンネルを選び設定します。

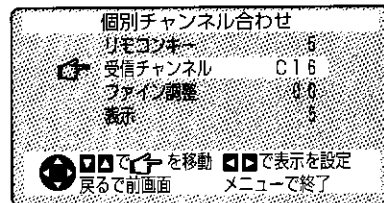

- (2) 「チャンネルスキップ設定」でCATVチャンネルのスキップ(飛び越し)を解除する(P.60)

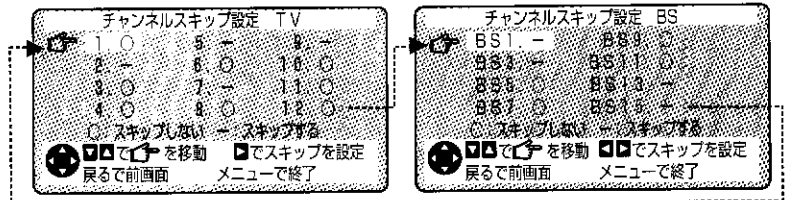

CATVダイレクトを「入」にしたときのチャンネルの選びかた

チャンネルを2桁の数値で選びます。

例1：チャンネル3を選ぶとき



例2：チャンネル34を選ぶとき



1桁のチャンネルは以下の方法でも選べます

例：チャンネル3を選ぶとき

- ③ を押して、少し待つ
- ③ を押して ⑫ (選局) を押す

視聴できるチャンネル数が12より多いとき

- (1) 「CATVダイレクト」を入に設定する
(CATVチャンネルを直接選べるようにするには P.62)

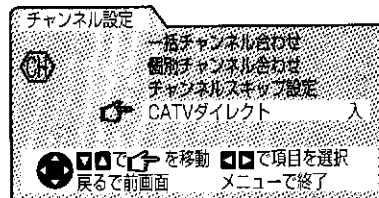

- (2) 「チャンネルスキップ設定」でCATVチャンネルのスキップ(飛び越し)を解除する
(チャンネル+/-ボタンでCATVチャンネルを選べるようにするには P.63)

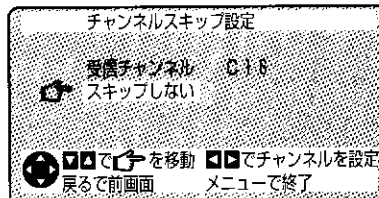

CATVを見るにはチャンネルを合わせるには(つじき)

接続と準備

CATVを見る(つづき)

CATVチャンネルを直接選べるようにするには メニュー「CATVダイレクト」

CATVのチャンネルをダイレクトに選べるようにする設定です。CATVのチャンネル数が多くて、リモコンの1~12のボタンに登録できないときに使います。

ふたを開けたところ

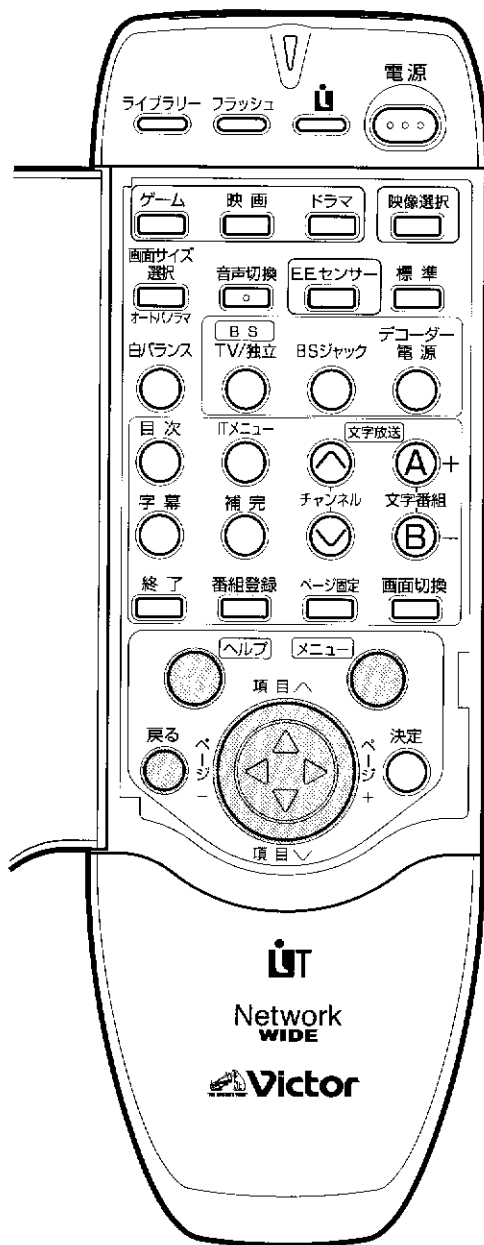

1 メニューボタンを押して、メニュー目次を表示させる

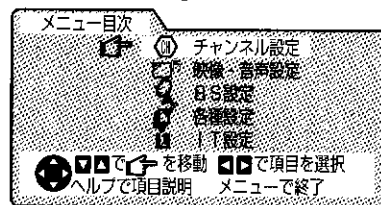
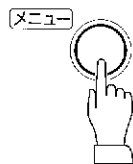

2 方向ボタンを押して、「チャンネル設定」を選ぶ

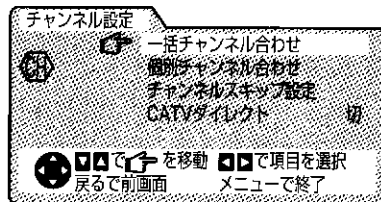

3 方向ボタンを押して「CATVダイレクト」に合わせる

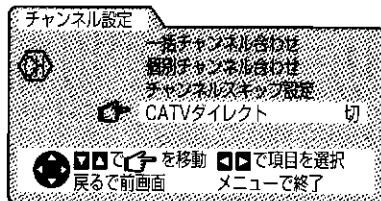

4 方向ボタンを押して、設定を変更する

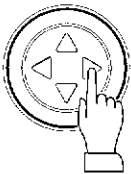

入：ダイレクト選局にするとき

切：ダイレクト選局にしないとき

●CATVダイレクトを「入」にしたときのチャンネルの選びかたは、61ページをご覧ください。

5 メニューボタンを押して終了する

CATVチャンネルがきれいに映らないときは「ファイン調整」をしてください

- 1 調整したいCATVチャンネルを選ぶ
- 2 メニューボタンを押す
- 3 「チャンネル設定」を選ぶ
- 4 「個別チャンネル合わせ」を選ぶ
- 5 「ファイン」を選び、<, > で調整する
- 6 メニューボタンを押して終了する

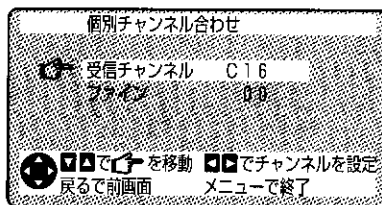

チャンネル+/-ボタンでCATVのチャンネルを選べるようにするには メニュー 「チャンネルスキップ設定」

CATVチャンネルはすべて「スキップする(飛び越し)」に設定されていますので、このままではチャンネル+/-ボタンでチャンネルを選ぶことができません。スキップを解除(「スキップしない」に設定)すると、選べるようになります。

ふたを開けたところ

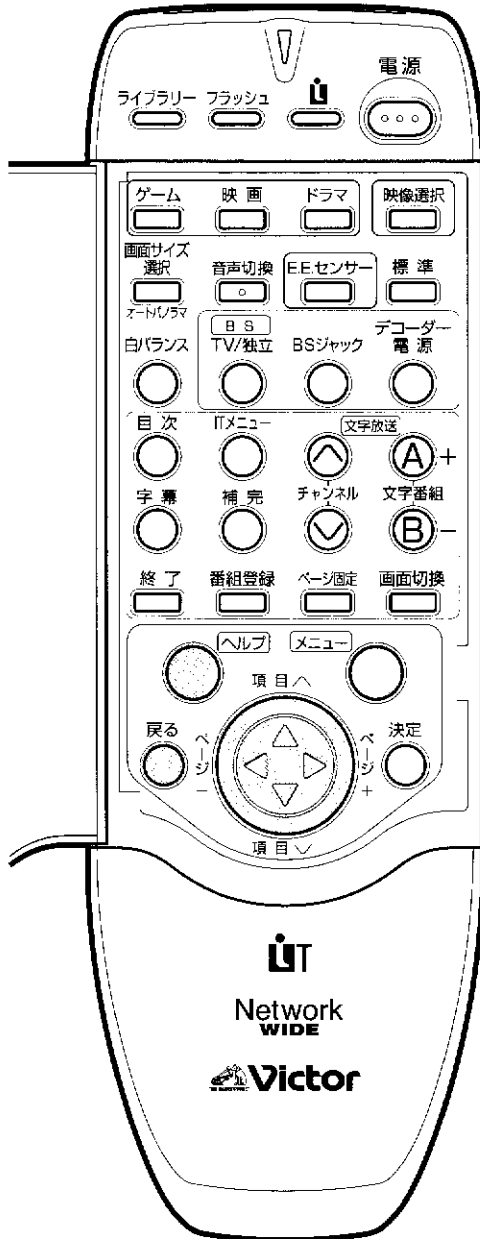

1 CATVダイレクトを「入」にする(P.62)

2 CATVのチャンネルを選ぶ

例：C16チャンネルを選ぶには [1]を押して[6]を押す

3 メニューボタンを押して、メニュー目次を表示させる

4 ▷ボタンを押して「チャンネル設定」を選ぶ

5 ▽ボタンを押して「チャンネルスキップ設定」に合わせ、▷ボタンを押してを選ぶ

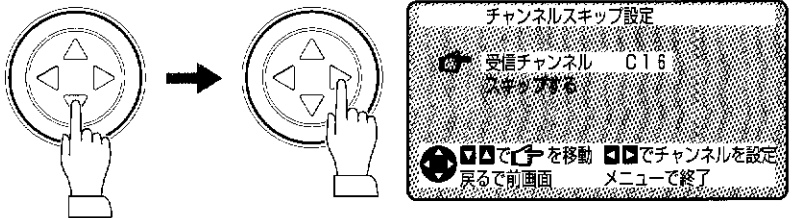

6 ◀▶ボタンを押して設定したいチャンネルの番号を表示させる

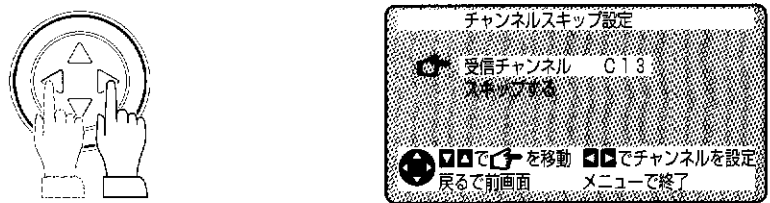

7 ▽ボタンを押してスキップに移動し、▷ボタンを押して変更する

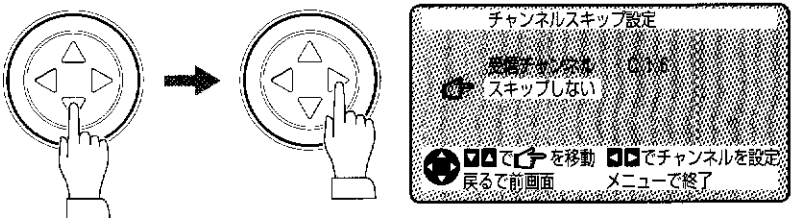

8 他のチャンネルを合わせるときは、手順6、7を繰り返して設定します。

9 メニューボタンを押して終了する

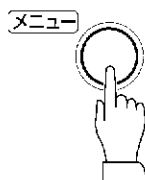

メニュー機能を知りたいときは
ヘルプボタンを押します。選んでいる項目の説明が表示されます。

操作を間違えたときは
戻るボタンを押すと、ひとつ前の画面に戻ります。

電話線の接続とIT設定

電話線を接続するには

本機でオンラインITサービスをご利用になるには、電話線の接続が必要です。

接続のしかたは電話端子の種類によって異なります。お部屋の電話端子に合った例を選んで、接続してください。

- 本機は、公衆電話、共同電話、携帯電話、PHSには接続できません。構内交換機(PBX)には接続できないものがあります。
- オンラインITサービス以外の文字放送やITサービスは、電話回線を接続しなくてもご利用いただけます。

モジュラージャック式の時

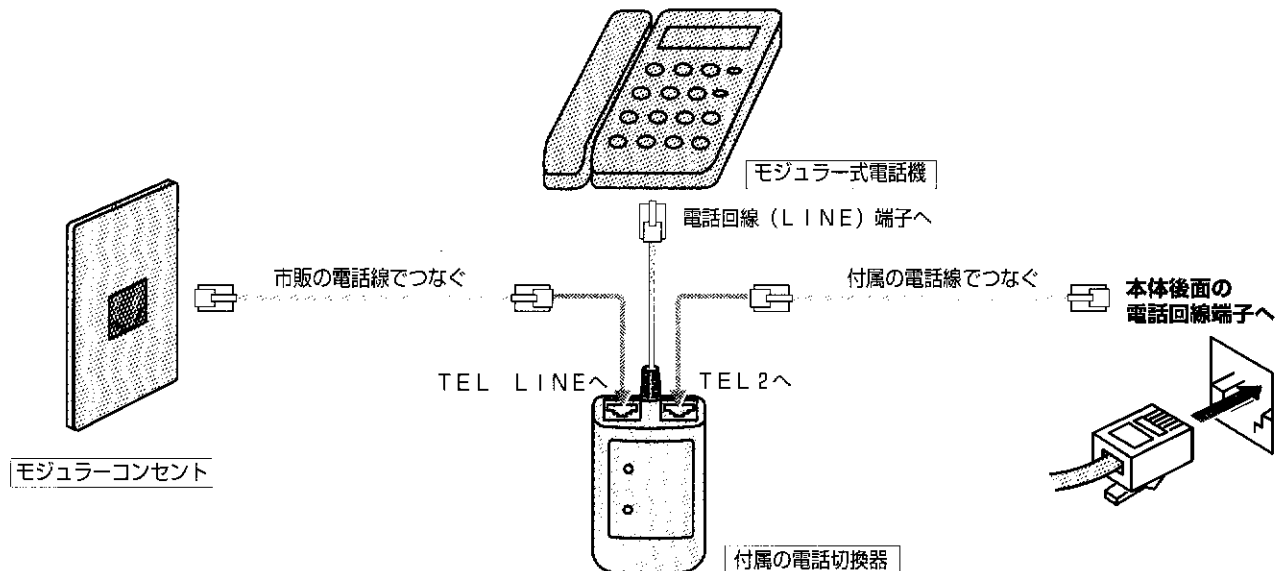

3ピンジャックコンセントの時

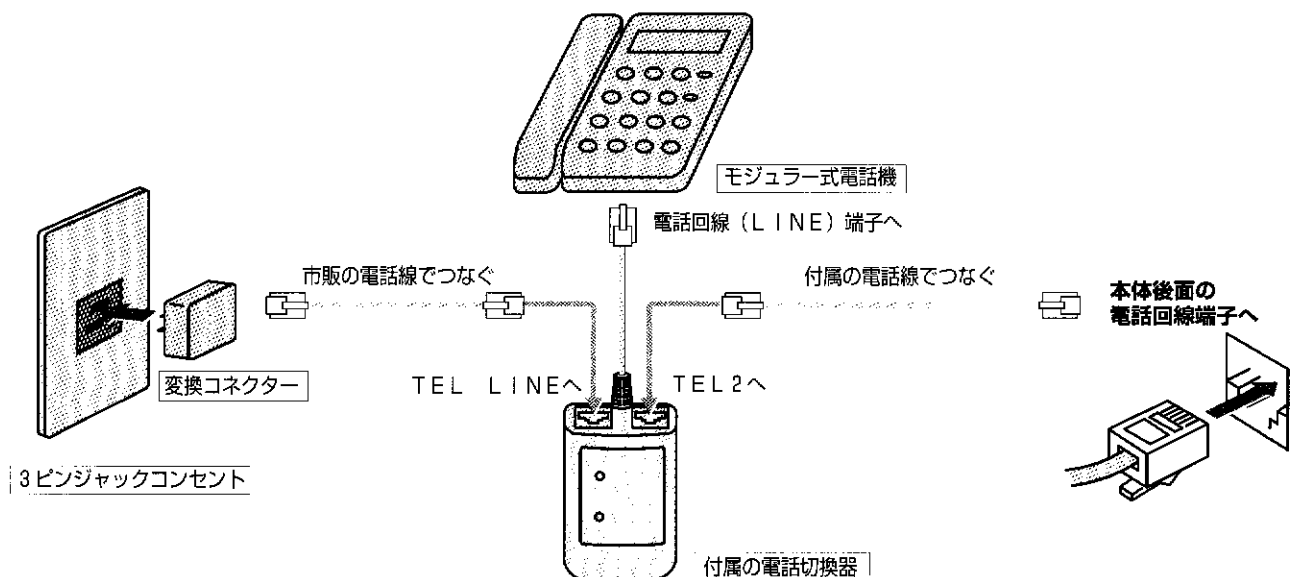

直接配線されているとき

そのままでは接続できないので、モジュラージャック方式に変換する工事をおこなう必要があります。取り付け工事は、販売店かお近くのNTT営業所、または局番なしの116番にお問い合わせください。電話工事は資格が必要で、有料となります。無資格の方は工事できません。

- お部屋の電話端子がモジュラージャックになっていない場合は、お近くの電話局にご相談ください。

IT初期設定

ITサービスを受けられる状態にセットアップします。

ふたを開けたところ

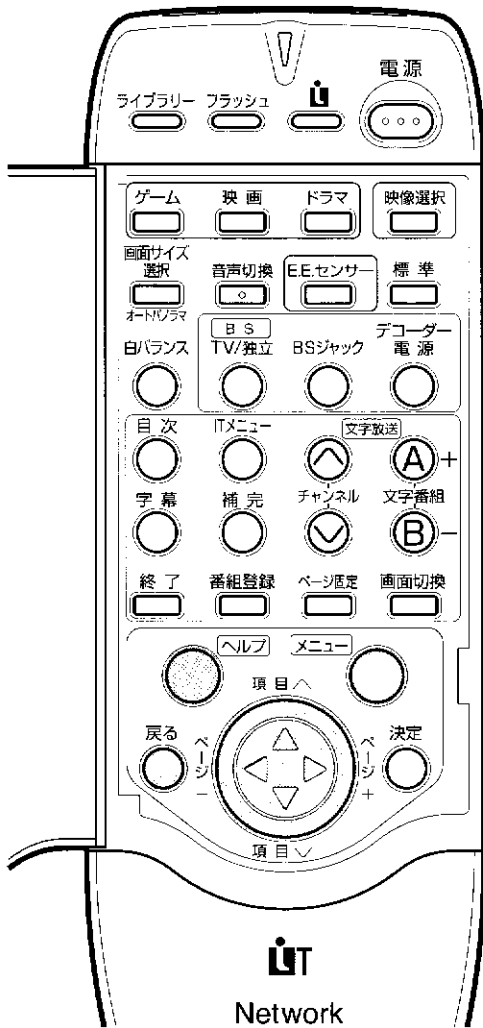

1 メニューボタンを押してメニュー目次を表示させる

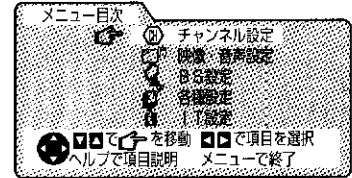
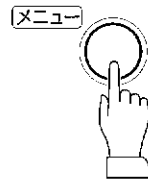

2 ▽ボタンを押して「IT設定」に合わせ、▶ボタンを押して選ぶ

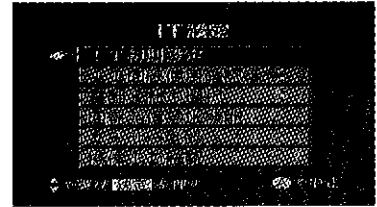
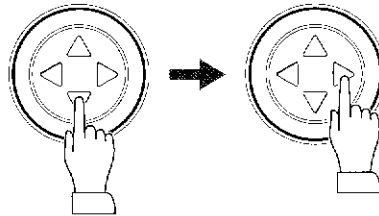

3 ◀ボタンが「IT初期設定」に合っていることを確認し、決定ボタンを押す

「IT初期設定」に合っていないときは、▽ボタンを押して合わせます。

4 リモコンのチャンネル1~10ボタンで、テレビを接続した電話番号を市外局番から入力し、決定ボタンを押す

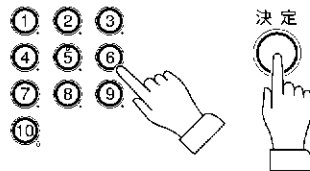

5 ダイヤル方式が「自動」になっていることを確認し、決定ボタンを押す



「自動」に合っていないときは、▶ボタンを押して合わせてから、決定ボタンを押します。

ダイヤル方式を手動で設定するときは、電話回線に合わせて次のいずれかを選びます。

- プッシュホンするとき：「トーン」に設定します
- アナログのとき：「20PPS」に設定します。この設定でうまくつながらないときは、「10PPS」に設定します。

6 付加番号が「なし」になっていることを確認し、決定ボタンを押す

付加番号とは、内線電話をお使いのとき、外線にかけるために押す「0」などの番号のことです。付加番号が必要な回線に本機を接続したときは、次の操作をしてください。

- ・▶ボタンを押して「あり」に合わせる
- ・チャンネルボタン1~10で付加番号を入力する。待ち時間が必要なときは、2秒につきBボタンを一回押す。

例：付加番号0、待ち時間2秒を設定する

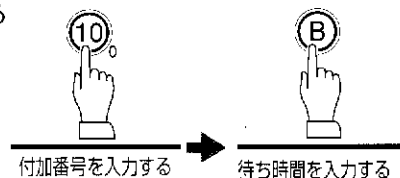

あり

電話線の接続とIT放送の設定(つづき)

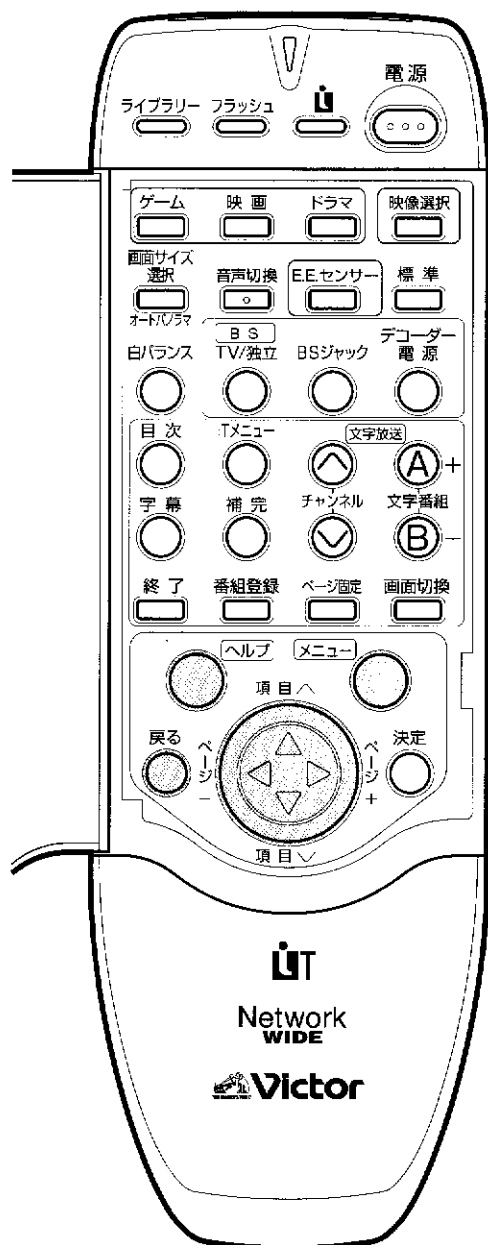

7 「設定終了」になっていることを確認し、決定ボタンを押す

8 本機には、96年12月時点の電話番号が登録してあります。メディアサーブのパンフレット等をご覧の上、番号が変わっていないかどうかを確認し、決定ボタンを押します。

センターの番号がかわっている場合は、「ITセンターの電話番号が変わったとき」をご覧ください。

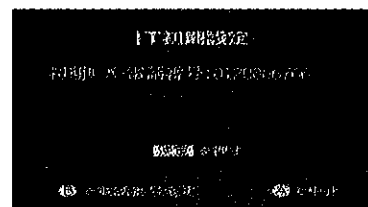

9 初期設定のための通信が始まります。通信が終わると、「設定は正常に終了しました」のメッセージが表示されます。決定ボタンを押して、設定作業を終了してください。

IT設定の目次に戻ります。他の設定がないときは、メニューボタンを押してテレビ画面に戻ります。

●「センターへ接続できません」というメッセージが表示された場合は、手順4で設定した電話番号が間違っている場合があります。正しい番号が設定されているかよく確認し、もう一度操作を繰り返してください。

ITセンターの電話番号が変わったとき

ITセンター(メディアサーブ)の電話番号が変わったときの手順8以降の操作を説明します。

8 Bボタンを押します。

9 チャンネル1~10ボタンで新しい電話番号を入力します。

入力を間違えたとき：

◁または▷ボタンを押して間違えた数字を選択し、チャンネル1~10ボタンで正しい数字を入力します。

初期設定の電話番号に戻りたいとき：
Bボタンを押します。

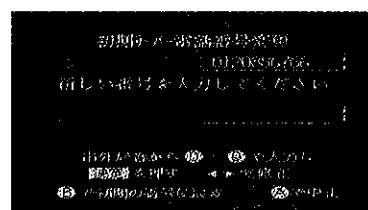

10 決定ボタンを押します。

11 再び手順7の画面が表示されます。正しく電話番号が入力できているかを確認し、決定ボタンを押します。

初期設定のための通信が始まります。通信が終わると、「設定は正常に終了しました」のメッセージが表示されます。決定ボタンを押して、設定作業を終了してください。

IT設定の目次に戻ります。他の設定がないときは、メニューボタンを押してテレビ画面に戻ります。

IT回線使用確認番号

誤操作やいたずらによる不要な電話発信をふせぎたいときに番号を設定します。
設定後はオンラインITサービスを利用する度に、確認番号の入力が必要になります。

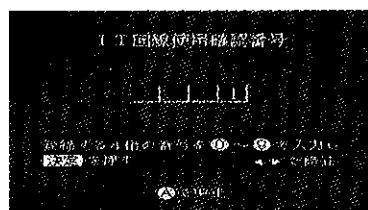

- 1 メニューボタンを押してメニュー目次を表示させる
- 2 ▽ボタンを押して「IT設定」に合わせ、▶ボタンを押して選ぶ
- 3 ▽ボタンを押して「IT回線使用確認番号」に合わせ、決定ボタンを押す
- 4 確認番号を設定するか選び、決定ボタンを押す
- 5 チャンネル1～10ボタンで4桁の確認番号を入力し、決定ボタンを押す
- 6 決定ボタンを押す
IT設定の目次に戻ります。他の設定がないときは、メニューボタンを押してテレビ画面に戻ります。

電話会社の選択

NTT以外の電話会社を利用するときに設定します。IT初期設定(P.65)のあとに、行ってください。





- 1 メニューボタンを押してメニュー目次を表示させる
- 2 ▽ボタンを押して「IT設定」に合わせ、▶ボタンを押して選ぶ
- 3 ▽ボタンを押して「電話会社の選択」に合わせ、決定ボタンを押す
- 4 ▶ボタンを押して、利用する電話会社を選ぶ
「NTT」 NTT以外の電話会社を利用しないときに設定します。
「0070」 第二電電を利用するときに設定します。
「0077」 日本高速通信を利用するときに設定します。
「0088」 日本テレコムを利用するときに設定します。
- 5 決定ボタンを押す
しばらくするとIT設定の目次に戻ります。他の設定がないときは、メニューボタンを押してテレビ画面に戻ります。

電話線の接続とIT放送の設定(つづき)

回線発信禁止機能

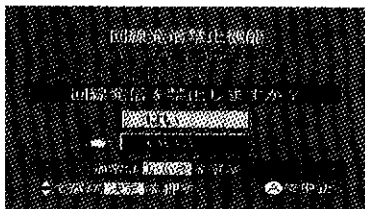
オンラインITサービスを使わない場合、誤ってテレビから電話を発信しないようにする機能です。





- 1 メニューボタンを押してメニュー目次を表示させる
- 2 ▽ボタンを押して  を「IT設定」に合わせ、▷ボタンを押して選ぶ
- 3 ▽ボタンを押して  を「回線発信禁止機能」に合わせ、決定ボタンを押す
- 4 ▽ボタンを押して、回線発信を禁止するかどうかを選ぶ
「はい」：テレビからの電話回線発信を禁止します。オンラインITサービスを使わないときに設定します。
「いいえ」：通常はこちらに設定しておきます。オンラインITサービスを利用できます。
- 5 決定ボタンを押す
IT設定の目次に戻ります。他の設定がないときは、メニューボタンを押してテレビ画面に戻ります。

機体ID確認

機体IDはユーザー登録などに必要な番号です。

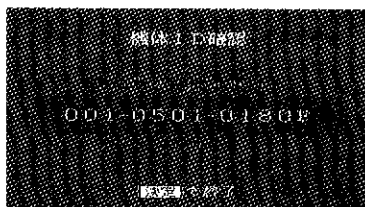
- 機体IDは、本体後面のシールでも確認できます。また、付属の「メディアサブIDメンバー登録申込みのご案内」には、あらかじめ機体IDのシールが貼られています。



- 1 メニューボタンを押してメニュー目次を表示させる
- 2 ▽ボタンを押して  を「IT設定」に合わせ、▷ボタンを押して選ぶ
- 3 ▽ボタンを押して  を「機体ID確認」に合わせ、決定ボタンを押す
- 4 機体IDを確認する
- 5 決定ボタンを押して終了する
決定ボタンを押すとIT設定の目次に戻ります。他の設定がないときは、メニューボタンを押してテレビ画面に戻ります。

オンラインユーザー登録

ユーザー登録の内容をメニューで設定し、電話回線を使ってメディアサーバへ送ります。

●付属のハガキでユーザー登録することもできます。

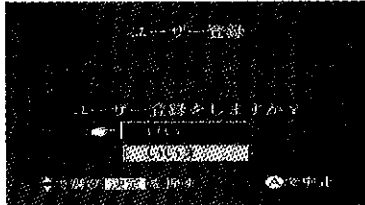

1 メニューボタンを押してメニュー目次を表示させる

2 ▽ ボタンを押して [F] を「IT設定」に合わせ、▷ ボタンを押して選ぶ

3 ▽ ボタンを押して [F] を「ユーザー登録」に合わせ、決定ボタンを押す

4 ▽ ボタンを押して、ユーザー登録するかどうかを選び、決定ボタンを押す

「はい」 : ユーザー登録に進みます。決定ボタンを押すと、センターへの接続が始まります。

「いいえ」 : ユーザー登録を中止します。

5 画面の指示に従って、ユーザー登録の内容を設定する。

設定は、次の流れで進みます。画面の指示に従って操作してください。

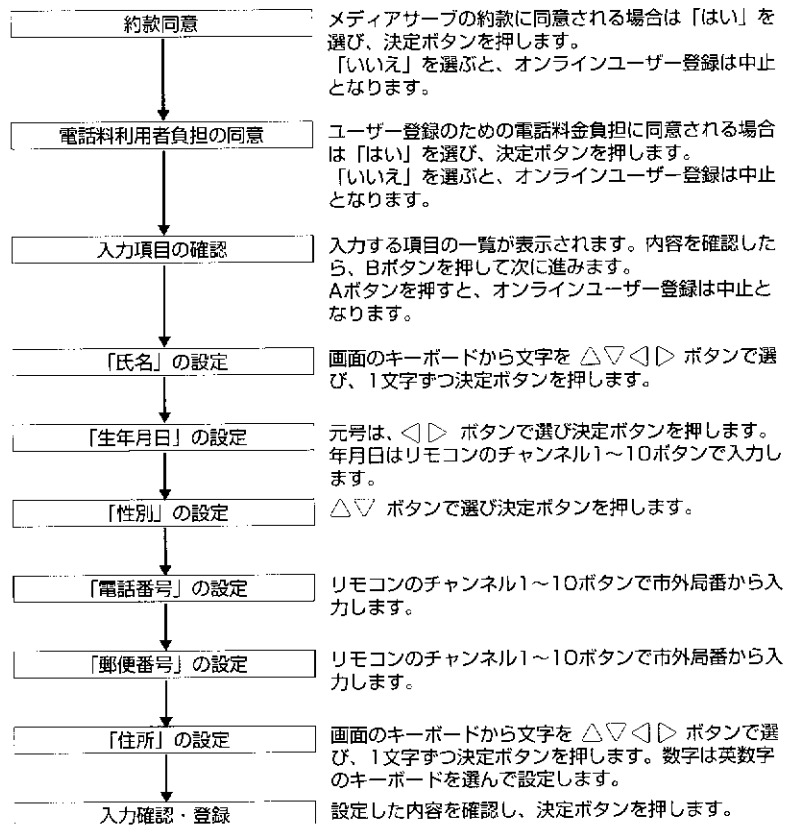

電話線の接続とIT放送の設定(つづき)

文字番組の蓄積の優先度を決める

メニュー「連動番組」

効率よく文字番組を表示させるために、蓄積の優先順位を設定します。

(字幕設定が「入」になっているときは、設定を変更できません。リモコンの字幕ボタンを押し、字幕設定を「切」にしてから始めてください)

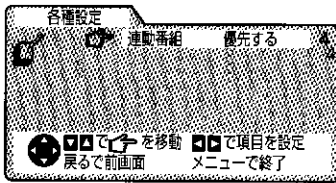

1 メニューボタンを押してメニュー目次を表示させる

2 ▽ボタンを押して「各種設定」に合わせ、▷ボタンを押して選ぶ

3 ▽ボタンを押して4ページ目の「連動番組」に合わせる

4 ▷ボタンを押して「連動番組」の設定を変更する

優先する : テレビ番組に連動した文字情報を常に表示できる状態にしたいときに設定する。

- ・ テレビ番組に連動した文字番組を常に表示します。連動ITサービスが行われていれば、画面に  マークを表示し、字幕番組が始まれば自動的に字幕を表示します。
- ・ ただし、番組に連動するため、他のチャンネルの文字番組情報を蓄積しなくなります。従って、ライブラリーやフラッシュで番組を選んだ場合でも、選んでから蓄積を始めるため、表示には時間がかかります。

優先しない : 登録した文字番組の情報を、待ち時間なしで表示したいときに設定する。

- ・ 常にライブラリーやフラッシュに登録した文字番組の情報を蓄積します。素早く文字番組の情報を表示することができます。
- ・ ただし、テレビ番組には連動しないため、  マークの表示や字幕の自動表示は行われなくなります。

- 字幕を自動表示にするためには、「優先する」に設定した上で、リモコンの字幕ボタンで字幕設定を「入」しておきます。「切」になっているときは、字幕の自動表示が行われませんのでご注意ください。

5 メニューボタンを押して終了する

ビデオデッキをつなぐ

- 必ず電源を切ってから接続してください。
- 接続機器の取扱説明書も合わせてお読みください。

ビデオデッキの接続

← : 信号の流れを表します

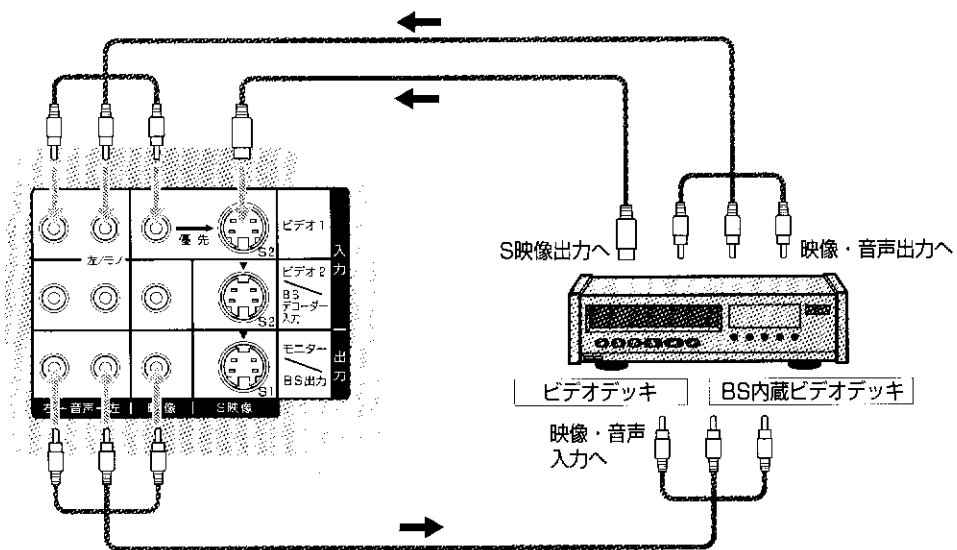
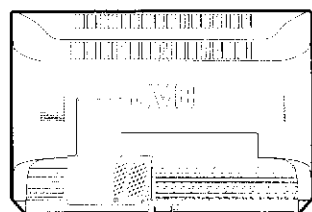

- この接続での楽しみかたについては、41～42ページをご覧ください。

電話線の接続とT設定(つづき)
ビデオデッキをつなぐ

接続と準備

AVコンピュリンクⅡ端子つきビデオデッキをつなぐ

ビクター製のAVコンピュリンクⅡ*端子を備えたビデオデッキを接続すると、ビデオデッキを操作するだけで、テレビの機能を連動して使うことができます。(*「用語解説」P.87)

- 必ず電源を切ってから接続してください。
- 接続機器の取扱説明書も合わせてお読みください。

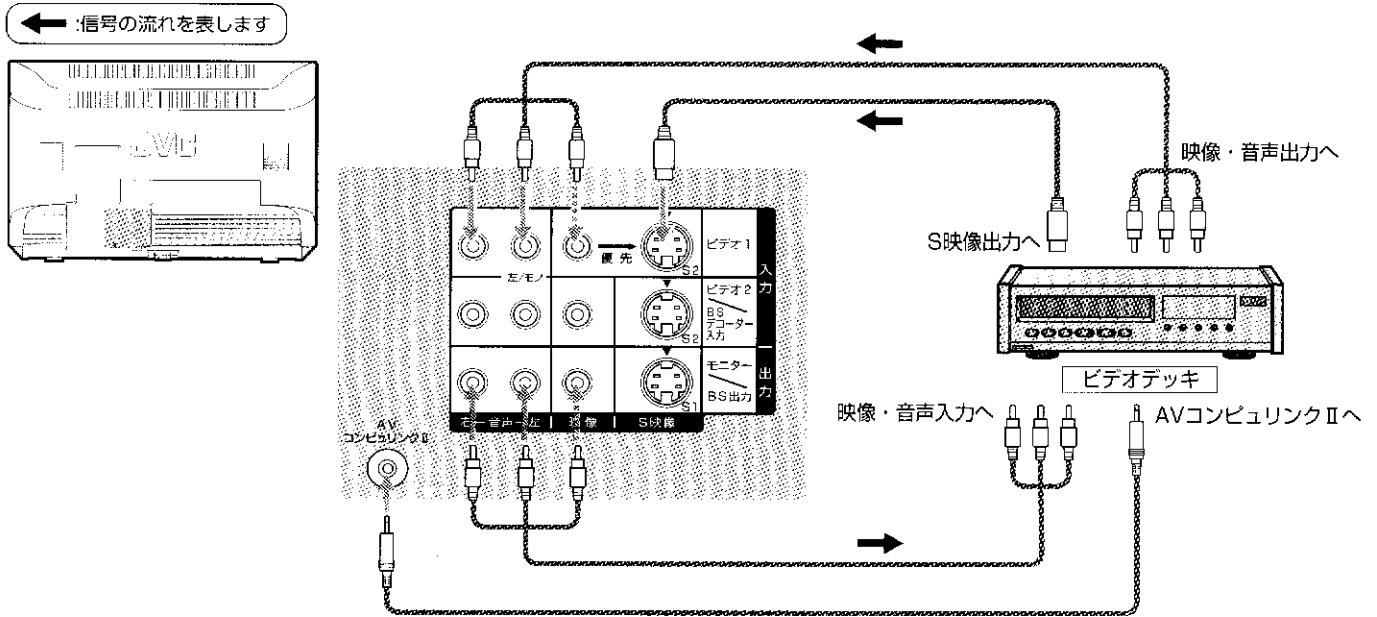

ビデオデッキの準備

接続した後は、ビデオデッキ側で次の準備をしてください。

- 1 ビデオデッキのBSチャンネル合わせをする
- 2 ビデオデッキのリモコンコードを「Aコード」に設定する
ビデオデッキをビデオ2入力端子に接続する場合は、「Bコード」に設定します。

AVコンピュリンクII端子つきビデオデッキの使いかた

■ビデオデッキと連動する機能について

ビデオデッキ側で行う操作	テレビの動作
爪を折ったビデオテープを入れる	テレビの電源が入る
再生の操作をする	ビデオに切り換わる (ビデオデッキがBコードのときは、ビデオ2に切り換わる)
BSチャンネルを選ぶ	BSチャンネルが切り換わる BSジャックが「入」になる
電源を切る	ビデオ操作で入にしたBSジャックが「切」になる

再生のしかた

ビデオデッキがBコードのとき
ビデオ2入力端子の設定が「デコーダー入力」になっていると、ビデオ2には切り換わりません。

- 1 ビデオデッキに爪折れビデオテープを入れる**
テレビの電源が入ります。
ビデオ入力が切り換わります。
再生が始まります。

BS録画のしかた

- 1 ビデオデッキでBSチャンネルを選ぶ**
自動的にBSジャックが「入」になります。
- 2 ビデオデッキで録画の操作をする**
- 3 録画が終わったらビデオデッキの電源を切る**
BSジャックが「切」になります。

BSを留守録するには

- 1 ビデオデッキで録画予約をする**
チャンネル設定を録画したいBSチャンネルにします。
自動的にBSジャックが「入」になります。
- 2 ビデオデッキのタイマーボタンを押す**
録画予約中は、テレビ本体側の電源ボタンで電源を切らないでください。

BS録画中、次の操作はできません

- 他のBSチャンネルを見ること
- BSの音声を切り換えること

BSジャックの解除について

連動して働いたBSジャックは、ビデオ側でBS以外のチャンネルを選んで解除することもできます。ただし、テレビのリモコンボタンで操作したBSジャックは解除できません。この場合は、BSジャックボタンで解除してください。

WOWOW/St.GIGAを見るための準備

- 必ず電源を切ってから接続してください。
- 接続機器の取扱説明書も合わせてお読みください。

ビデオデッキとBSデコーダー*の接続

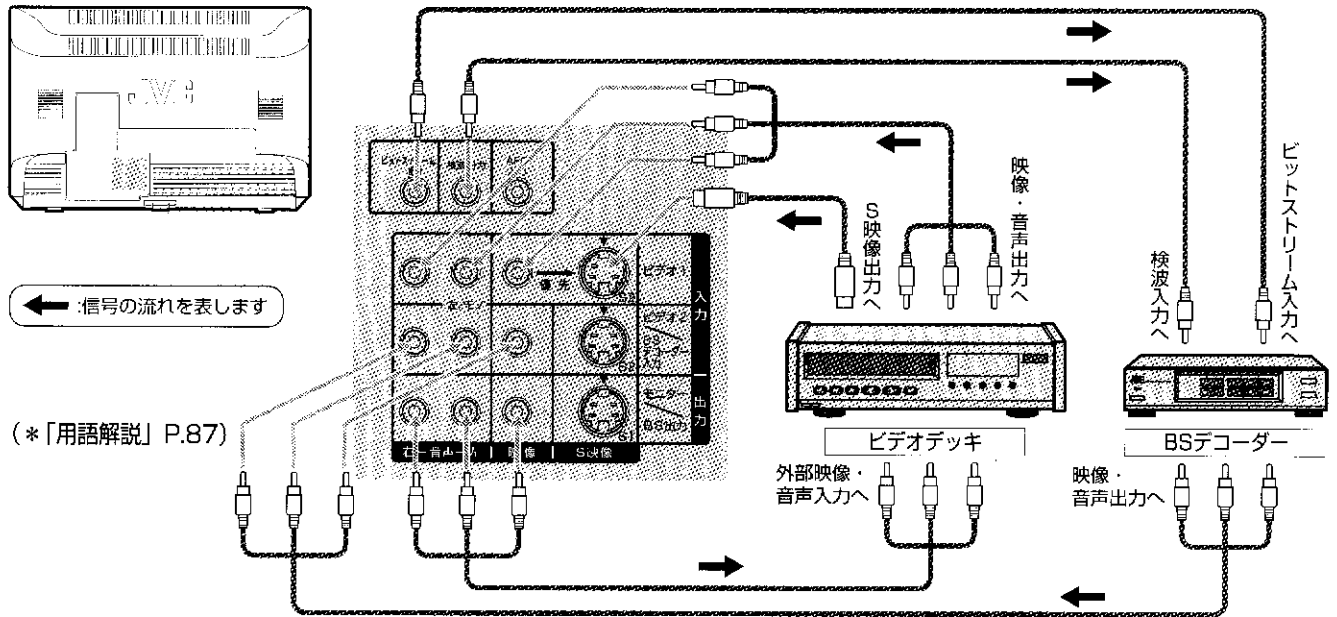

接続したあとは次の設定をしてください

- 1 ビデオ2入力の設定を「デコーダー入力」にする(P.78)
- この接続での楽しみかたについては、41～42ページをご覧ください。

BS内蔵ビデオデッキとBSデコーダー*の接続

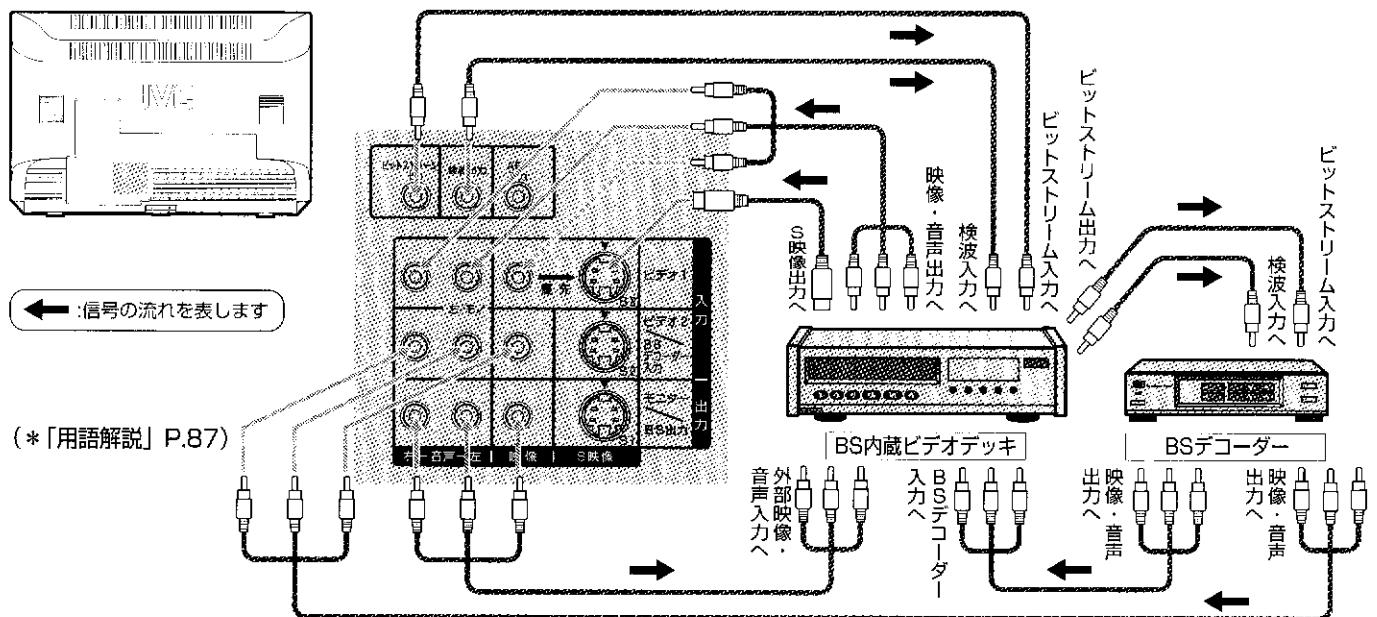

接続したあとは次の設定をしてください

- 1 ビデオ2入力の設定を「デコーダー入力」にする(P.78)
- この接続での楽しみかたについては、41～42ページをご覧ください。

一部の機器では、BSデコーダー入力がBSリターン入力と表示されているものがあります。

ハイビジョン番組を見るための準備

- 必ず電源を切ってから接続してください。
- 接続機器の取扱説明書も合わせてお読みください。

ビデオデッキとMUSE-NTSCコンバーター*の接続

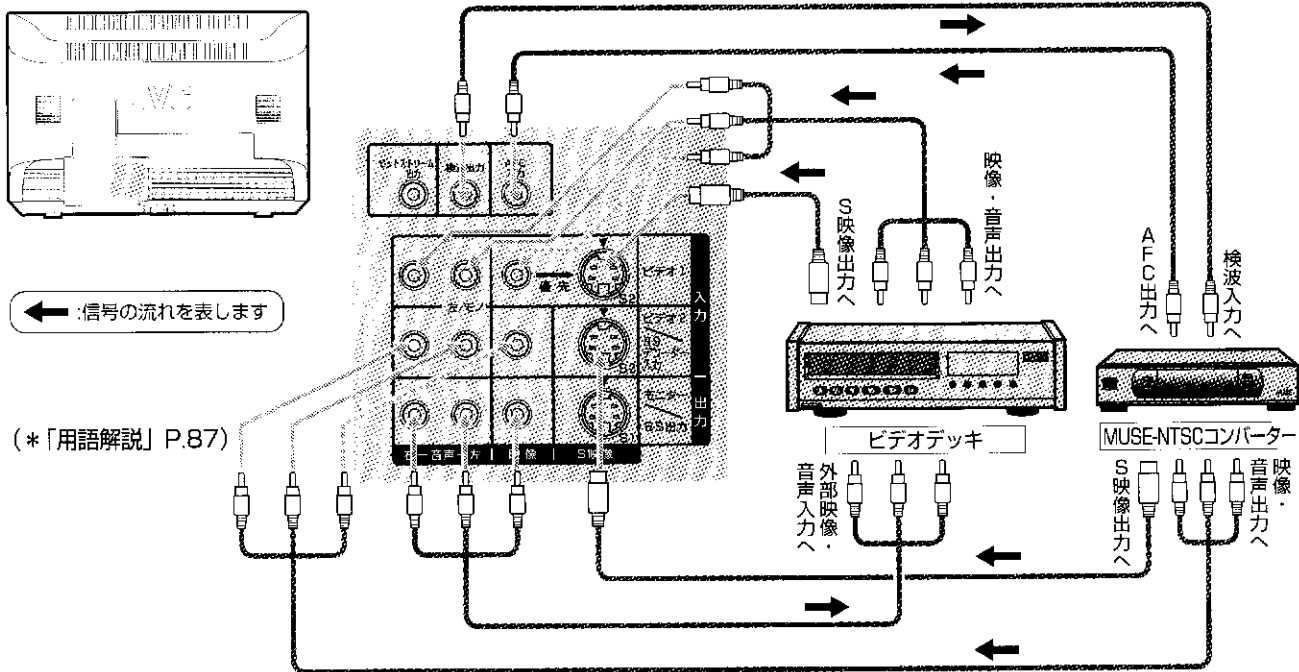

接続したあとは次の設定をしてください

- 1 ビデオ2入力の設定を「デコーダー入力」にする(P.78)
- この接続での楽しみかたについては、41~42ページをご覧ください。

BS内蔵ビデオデッキとMUSE-NTSCコンバーターの接続

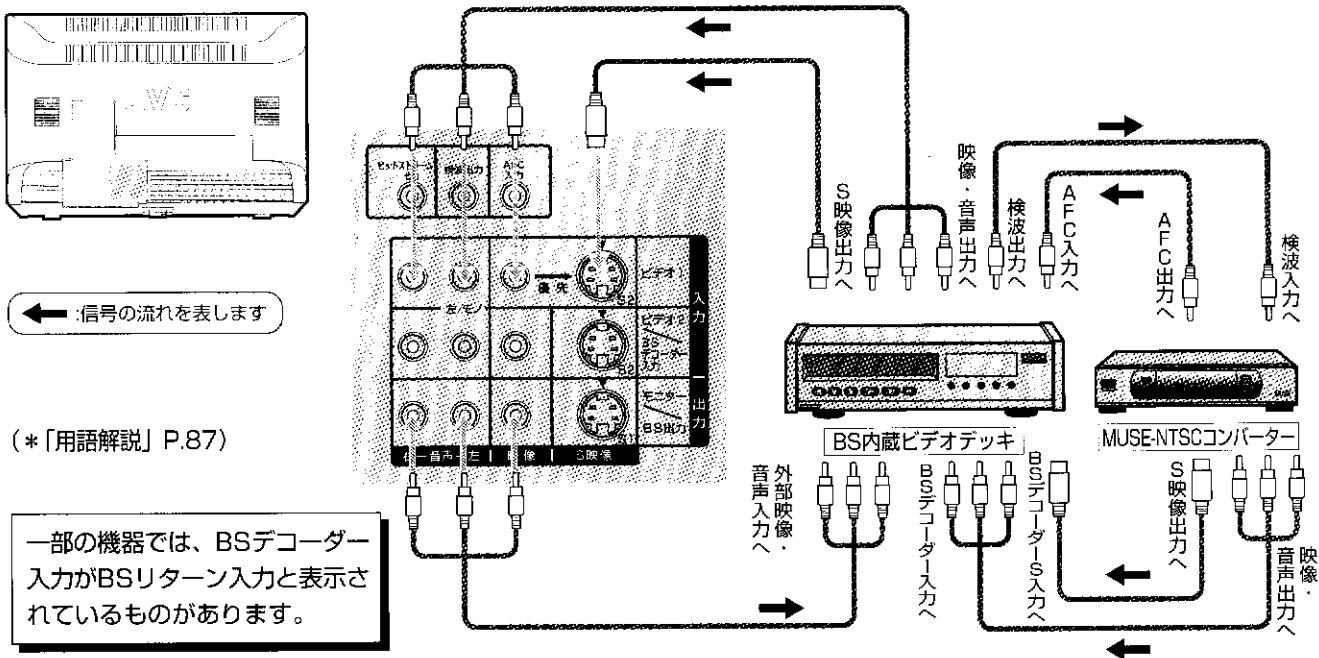

- この接続での楽しみかたについては、41~42ページをご覧ください。

ハイビジョン/Std・GIGAを見るための準備

接続と準備

BS内蔵ビデオデッキとBSデコーダー、MUSE-NTSCコンバーターの接続

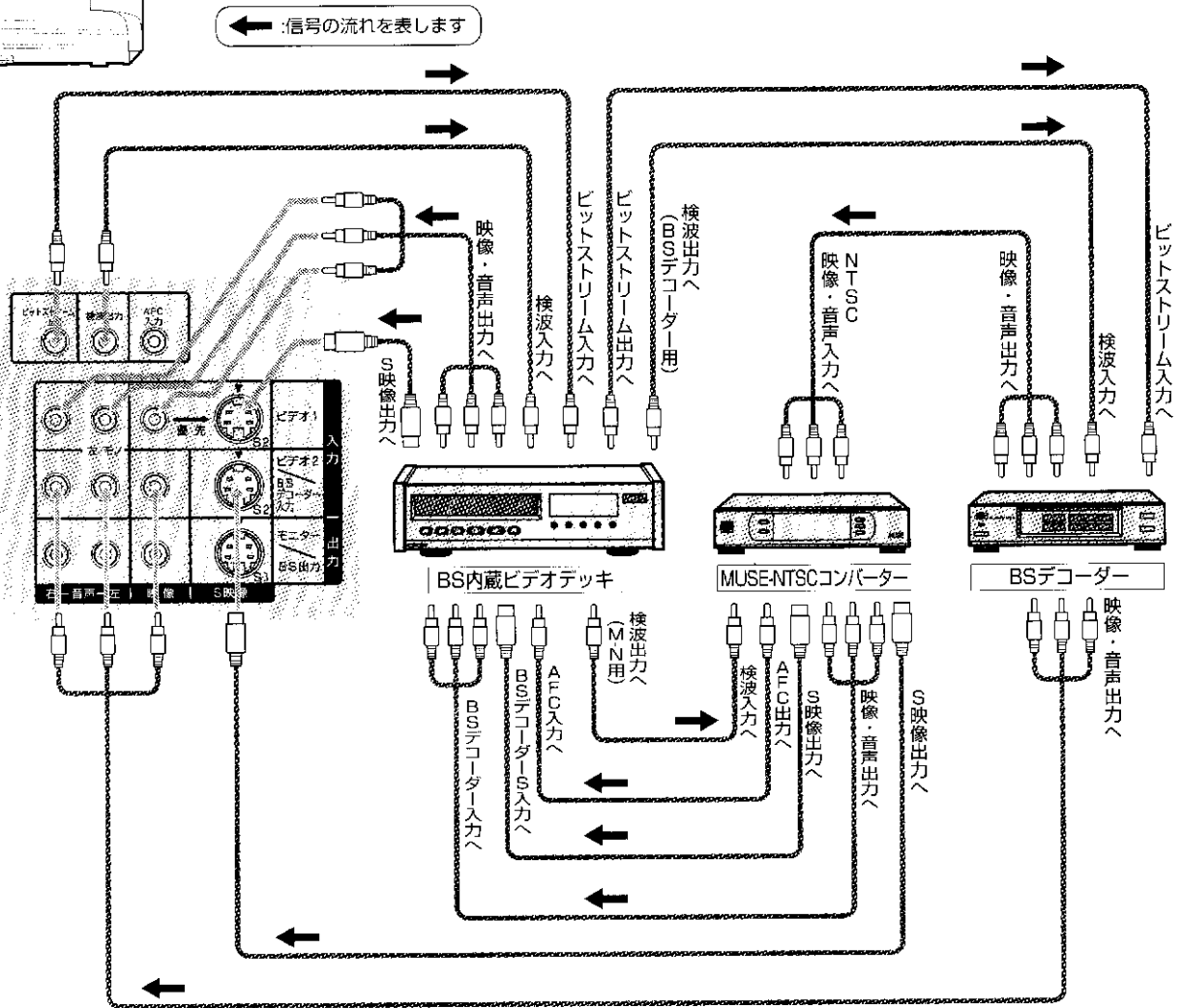

WOWOW / ハイビジョン番組を見るための準備

接続と準備

一部の機器では、BSデコーダー入力がBSリターン入力と表示されているものがあります。

接続したあとは次の設定をしてください

- 1 ビデオ2入力の設定を「デコーダー入力」にする(P.78)
- この接続での楽しみかたについては、41～42ページをご覧ください。

この接続では、次のようにBS放送やハイビジョン番組を楽しみます。(P.15)

BS放送を見たいとき

- 1 テレビ側でBSチャンネルを選ぶ

ハイビジョン番組を見たいとき

- 1 テレビの入力をビデオ1にする
- 2 ビデオデッキ側でBSチャンネルを選ぶ

入出力端子の設定を変える

外部機器の接続のしかたによって入出力端子の設定を変更します。

ふたを開けたところ

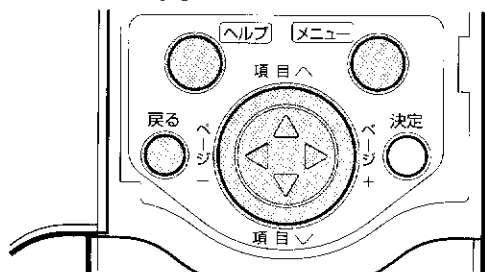

メニュー機能を知りたいときは
ヘルプボタンを押します。選んでいる項目の説明が表示されます。

操作を間違えたときは
戻るボタンを押すと、ひとつ前の画面に戻ります。

ビデオ1入力端子に入力した信号をモニター出力端子から出力させる

メニュー「モニター出力」

ビデオ1に接続した機器の映像・音声を、確認しながらダビングしたいときに設定します。(BSジャック中は設定できません。)

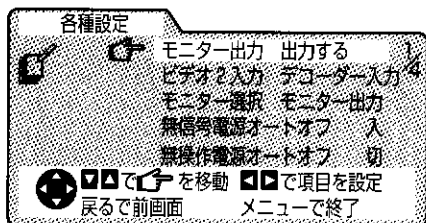

1 モニター選択の設定を「モニター出力」にする(P.79)

2 メニューボタンを押してメニュー目次を表示させる

3 ▽ボタンを押して [F]を「各種設定」に合わせ、▷ボタンを押して選ぶ

4 ▷ボタンを押して「モニター出力」の設定を変更する

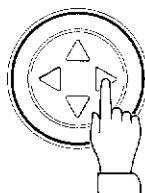

出力する : ビデオ1入力端子の信号をモニター出力端子に出力します。

出力しない : ビデオ1入力端子の信号はモニター出力端子から出力しません。

5 メニューボタンを押して終了する

ビデオ2入力端子をデコーダー入力端子として使うとき

メニュー「ビデオ2入力」

ビデオ2入力端子に、BSデコーダーやMUSE-NTSCコンバーターを接続して使うときに設定します。(BSジャック中は設定できません。)

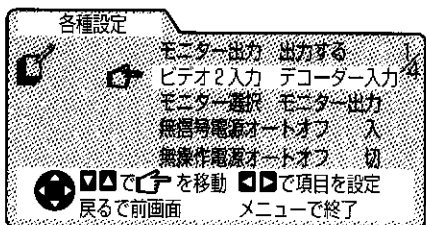

1 メニューボタンを押してメニュー目次を表示させる

2 ▽ボタンを押して [F]を「各種設定」に合わせ、▷ボタンを押して選ぶ

3 ▽ボタンを押して [F]を「ビデオ2入力」に合わせ、▷ボタンを押して設定を変更する

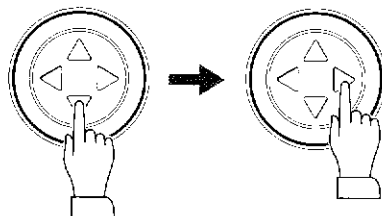

ビデオ入力 : ビデオ2入力端子にビデオ機器を接続するとき。

デコーダー入力 : ビデオ2入力端子にBSデコーダーやMUSE-NTSCコンバーターを接続するとき。

4 メニューボタンを押して終了する

モニター出力端子から常にBS信号を出力させるとき

メニュー「モニター選択」

BSチューナーが付いていないビデオデッキを接続し、に場合で、接続するとき、ときに設定します。
ただし、BSジャック中は、この設定に関係なく強制的に「BS出力」になります。

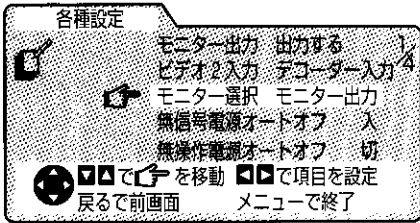

1 メニューボタンを押してメニュー目次を表示させる

2 ▼ボタンを押して [] を「各種設定」に合わせ、▶ボタンを押して選ぶ

3 ▼ボタンを押して [] を「モニター選択」に合わせ、▶ボタンを押して設定を変更する

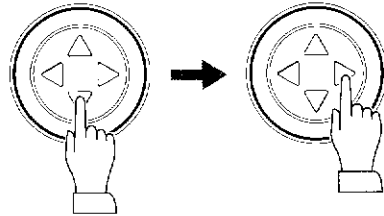

BS出力に設定したとき

BS信号はS映像端子からは出力されません。また、S映像端子には、ケーブルをつながないでください。

モニター出力 : 画面に映っている映像/音声を出力します。
文字放送を録画したいときは、こちらに設定します。

BS出力 : BS映像/音声信号を出力します。
この設定にすると、文字放送は録画できなくなります。

4 メニューボタンを押して終了する

将来、衛星を利用した新方式の放送を受信すると

メニュー「オートリターン」

衛星を利用した新方式の放送を受信するために、デコーダーなどを接続した場合に設定します。

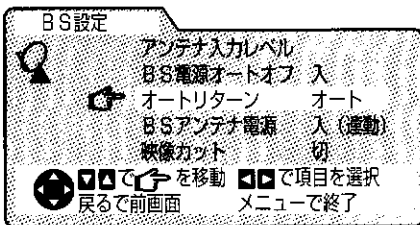

1 メニューボタンを押してメニュー目次を表示させる

2 ▼ボタンを押して [] を「BS設定」に合わせ、▶ボタンを押して選ぶ

3 ▼ボタンを押して [] を「オートリターン」に合わせ、▶ボタンを押して設定を変更する

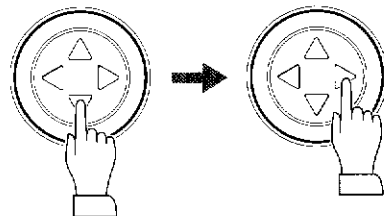

オート : 現在はこの設定にします。

強制 : 将来、衛星を利用した新方式の放送を受信するとき。

4 メニューボタンを押して終了する

入出力端子の設定を変える

接続と準備

故障かな？と思ったらまず確かめて

修理をご依頼される前に、もう一度次の点を確認してください。

それでも不具合や異常があるときは、電源プラグをコンセントから抜いて、お買い上げの販売店にご相談ください。

症状

ここをお確かめください

電源が入らない

- ・電源プラグがはずれていませんか。

リモコンで操作できない

- ・本体の電源ランプは点灯していますか。
点灯していなければ本体の電源ボタンを押してください。
- ・リモコンボタンを押したとき、リモコン上部の操作ランプが暗かったり、点滅しなければ電池の消耗が考えられます。電池を交換してください。(P.8)

VHF、UHFが映らない

- ・アンテナは正しく接続されていますか。(P.44)
- ・チャンネル合わせは済んでいますか。(P.50~60)

CATVが映らない

- ・受信契約はお済みですか。
- ・ケーブルは正しく接続されていますか。
- ・チャンネル合わせは済んでいますか。(P.61)
- ・チャンネル(+/-)ボタンで選べないときは、チャンネルスキップの設定を解除してください。(P.63)

BSが映らない

- ・BSアンテナは正しく接続されていますか。(P.46)
- ・BSアンテナの向きが変わっていませんか。(P.49)

BS有料放送が映らない

- ・コンバーターへ電源が供給されていますか。(P.48)
- ・BSデコーダーは正しく接続されていますか。(P.74~77)
- ・BSデコーダーの電源は入っていますか。
- ・ビデオ2入力端子の設定は「デコーダー入力」になっていますか。(P.78)

チャンネル合わせができない

- ・VHF、UHF チャンネルを選んでいませんか。
BSチャンネルを選んでいると設定できません。

色が出ない、おかしい

- ・受信周波数がずれていませんか。
個別チャンネル合わせでファイン調整を試みてください。(P.59)
- ・色合いや色の濃さの調節をしていませんか。
映像調節の設定を標準にしてください。(P.36)

音が出ない

- ・ヘッドホンが差し込まれたままになっていませんか。

BSの音だけ出ない

- ・独立音声の放送がないときに、独立音声を選んでいませんか。(P.14)

音声がかぶって聞こえる

- ・2カ国語放送の音声か「主+副」音声になっていませんか。(P.14)

接続したAV機器の映像、音が出ない

- ・AV機器は正しく接続されていますか。(P.51~57)
- ・接続しているAV機器の電源は入っていますか。
- ・接続機器の入力端子と合ったビデオ入力ボタンを押していますか。
- ・入出力端子の設定は間違っていないですか。(P.78、79)

BSチャンネルが選べない、音声切り換えができない

- ・BSジャックが「入」になっていませんか。
BSジャック中は切り換えられません。録画が終わっていたらBS ジャックを解除してください。(P.42)



症状

ここをお確かめください

突然電源が切れた

- ・オフタイマーを設定していませんか。(P.37)
- ・無操作電源オートオフ機能を設定していませんか。(P.38)
- ・放送終了後に電源が切れた場合は、無信号電源オートオフ機能が働いたためです。(P.37)

無信号オートオフを「入」にしても、放送終了後電源が切れない

- ・ご覧のチャンネルの放送が終了したあと、時折、別の放送局の映像が映ったり、音声がわずかに聞こえたりしませんか？ このようなとき、放送終了と判断されず、正常に動作しない場合があります。

画面表示が消えない

- ・ビデオ機器の映像が映っていますか。受信できるチャンネルを選んでいませんか。入力信号が無いときは強制的に表示され、消すことはできません。(P.11)

独立音声のとき映像が出ない

- ・映像カットの設定が「入」になっているためです。映像を見たいときは「切」に設定します。(P.14)

●以下のようなときは、アンテナの調整や妨害機器への対策などで症状が改善されることもありますが、どうしてもさけられない場合もあります。

雪が降っているような画面(スノーノイズ)で雑音が出る

- ・アンテナは正しく接続されていますか。
- ・アンテナ線が切れたり、はずれたりしていませんか。
- ・アンテナの向きが変わっていたり、こわれたりしていませんか。

画像が2重、3重になる(ゴースト)

- ・山や建物などの影響が考えられます。また、放送局のアンテナが近い場合は、テレビに直接入る電波が影響していることも考えられます。

画面にはん点が出る・雑音が出る(妨害)

- ・ドライバー・自動車・オートバイ・蛍光灯などの妨害電波の影響が考えられます。

画面にしま模様が出る・雑音が出る(混信)

- ・無線局やパソコン・AV機器・電子レンジなどからの電波の混入が考えられます。

本機が正常に操作できなくなった

- ・外部からの雑音や妨害ノイズにより正常に動作しないことが考えられます。電源コードをコンセントから抜いて、改めてコンセントに差し込み、電源を入れて操作してください。

このようなときは故障ではありません

- ブラウン管に手を触れると弱い電気を感じるがありますが、これはブラウン管が静電気を帯びているためで、人体に影響はありません。
- 画面に白い服などの明るい画像が静止しているとき、その部分に色が付くことがあります。これはブラウン管の構造によるもので、明るい画像がなくなれば消えます。
- 部屋の温度変化により、テレビから「ミシッ」という音が出ることがあります。画面や音声に異常がなければ心配はありません。
- 磁石やスピーカーなどを近づけたとき、画面がゆれたり色のむらが出ることがあります。これは磁気の影響を受けているためで故障ではありません。

故障かな？と思ったらまず確かめて

故障かな？索引/解説
保証とアフターサービス

故障かな?と思ったらまず確かめて(つづき)

こんなメッセージが表示されたら

次のようなメッセージが表示されたときは、操作を中止するか、画面の指示にしたがって設定中の機能を解除してから再度操作してください。

メッセージ	意味
2画面モードのため操作できません	文字放送を2画面で見ているとき、画面サイズを変えようとした →文字放送を終了してから、画面サイズを変更してください。(P.30)
3時間無操作のため3分後に電源が切れます 続けて見る場合には音量ボタンを押してください	無操作電源オートオフが「入」になっている →電源を切らないときは、音量ボタンを押してください。 →3時間以上操作がなくても、電源が切れないようにしたいときは、無操作電源オートオフを「切」にしてください。(P.38)
BSアンテナ電源を確認して下さい	共聴アンテナなど、他のBS機器から電源を供給しているとき、BS電源を「入」にした。 →BS電源を「切」にしてください。(P.48) BSアンテナやケーブル類、コネクタ部の劣化により、ショートが考えられる。 →販売店に確認してもらってください。
BSジャック選択中のため操作できません	BSジャックを「入」にしているとき、以下の設定を変えようとした。 ●BSアンテナ電源 ●BS電源オートオフ ●映像カット ●オートリターン ●ビデオ2入力 →BS録画をしていないことを確認の上、BSジャックを「切」に設定し、再度操作してください。(P.42)
BSジャック中のため BSチャンネルの切換えはできません	BSジャックで固定したチャンネル以外のBSチャンネルを選ぼうとした。 →BS録画をしていないことを確認の上、BSジャックを「切」に設定し、再度操作してください。(P.42)
BSジャック中のため操作できません	BSチャンネル選択中で、BSジャックが「入」のときに、TV/独立ボタンを押した。 →BS録画をしていないことを確認の上、BSジャックを「切」に設定し、再度操作してください。(P.42)
BSモードではありません	BSチャンネルが選ばれていないときに、アンテナ入力レベルの確認しようとした。 BSチャンネルが選ばれていないときに、TV/独立ボタンを押した。 →BSチャンネルボタンを押してから再度操作してください。
ITを終了してから操作してください	アイティービジョンをみているときに、文字放送関係の操作しようとした。 →アイティービジョンを終了してから再度操作してください。
TVモードではありません	BSチャンネルまたはビデオ入力を選んでいるときに、一括チャンネル合わせ、または個別チャンネル合わせをしようとした。 →チャンネル1~12ボタンを押し、再度操作してください。
ゲーム入力がビデオ2に設定されています	ゲーム入力の設定が「ビデオ2」に設定されているときに、ビデオ2入力の設定を変えようとした。 →ゲーム入力を「ビデオ2」以外に設定し、再度操作してください。
登録したい文字番組を選んでください。	文字番組が表示されていないときに、文字番組を登録しようとした。 →登録したい文字番組を選んでから、再度操作してください。(P.22)
ビデオ2選択中のため操作できません	ビデオ2を選んでいるときに、ビデオ2入力の設定を変えようとした。 →チャンネル1~12ボタンを押し、再度操作してください。(P.78)

ビデオ2入力のリターン入力設定のため選択できません

選択するにはビデオ2入力をビデオ入力に設定して下さい

ビデオ2入力端子をBSデコーダー入力端子として使っているときにビデオ2ボタンを押した。

→ビデオ2入力端子をリターン入力端子として使用しないときは、設定を「ビデオ入力」に切り換えてください。(P.78)

ビデオ入力設定中のため操作できません

ビデオ2入力が「ビデオ入力」に設定されているときにオートリターンの設定を変えようとした。

→ビデオ2入力を「デコーダー入力」に設定し、再度操作してください。(P.78)

ビデオの文字番組は登録できません

ビデオ入力モードのときに文字番組登録をしようとした。

→フラッシュおよびライブラリーへの登録はテレビチャンネルのみ行えます。

文字画面のみのときは操作できません

文字番組を全画面で見ているとき、音量＋ボタン、消音ボタン、ゲームボタン、映画ボタン、ドラマボタンのいずれかを押した。

→画面切換ボタンでテレビの画面を表示してから、再度操作してください。(P.78)

無信号のため3分後に電源が切れます

無信号電源オートオフが「入」になっている

→電源を切らないときは、無信号電源オートオフを「切」にしてください。(P.37)

IT サービス受信中にエラーコード(4桁の数字)が表示されたときは

ITサービスで電話回線がうまくつながらないときなどに、4桁のエラーコードが画面に表示されることがあります。このようなときは、もう一度同じ操作を繰り返してみてください。

何度も同じエラーコードが表示されるときは、エラーコードをメモにとり、サービスセンターまでお知らせください。

故障かな?と思ったらまず確かめて(つづき)

故障かな?索引/解説
保証とアフターサービス

各部のはたらきと参照ページ

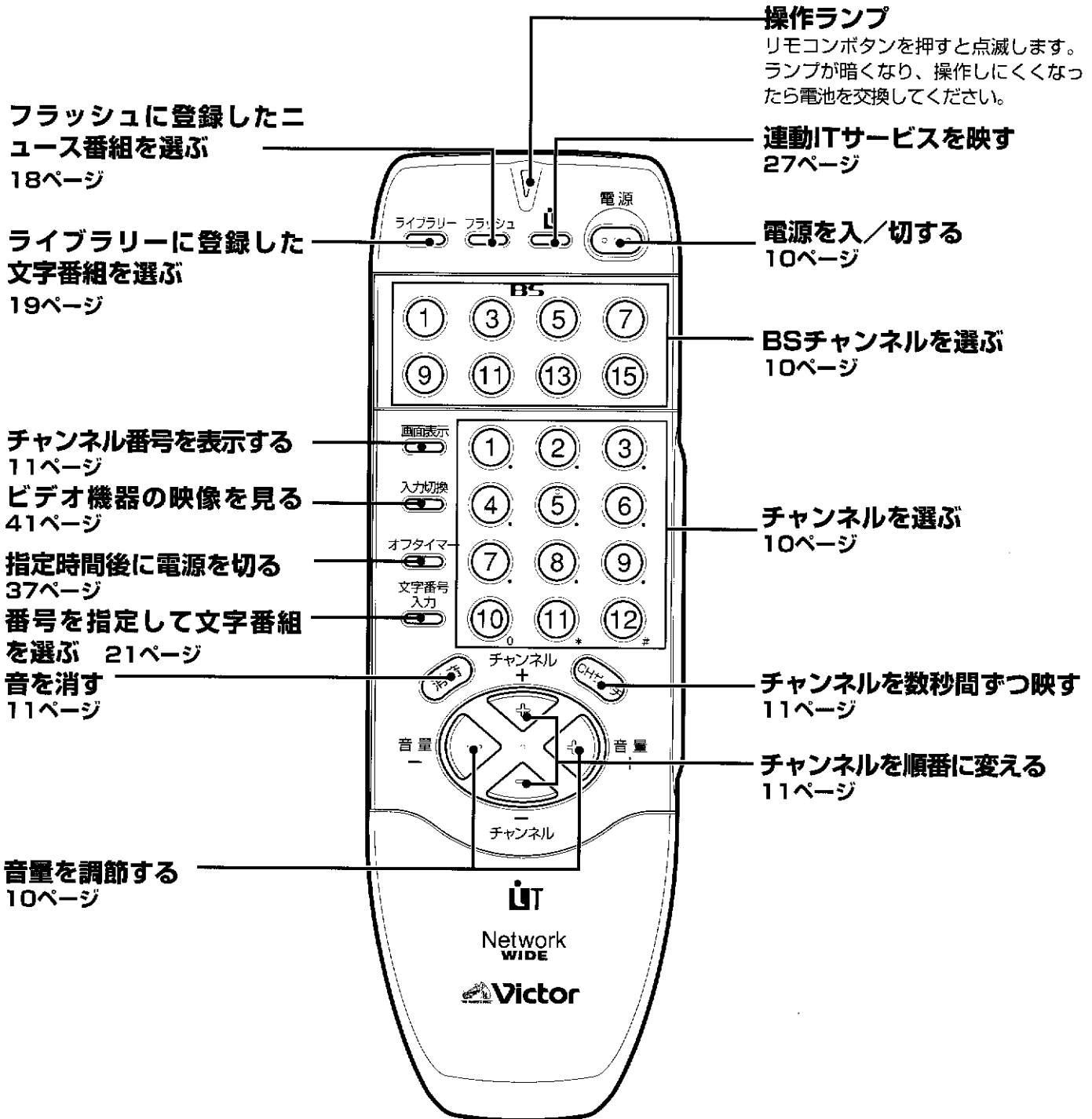

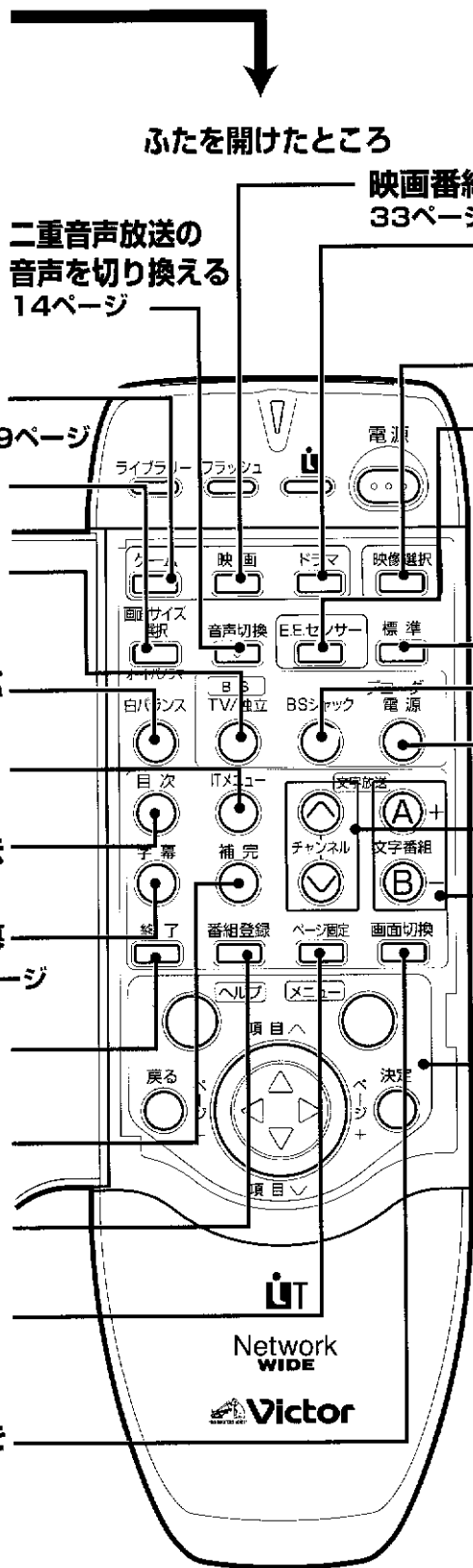
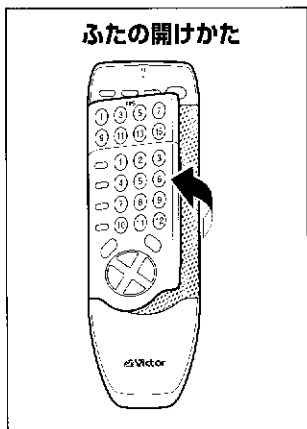

ゲームに適した映像、画面サイズにする33, 39ページ

画面サイズを選ぶ30ページ

BS放送の独立音声に切り換える14ページ

画面全体の色調を選ぶ34ページ

ITサービスを選ぶ27ページ

文字番組の目次を表示する20ページ

字幕番組のとき、字幕表示を入/切する17ページ

文字番組を終了する17, 28ページ

補完番組を表示する17ページ

表示中の文字番組を登録する22ページ

表示中の文字番組のページを固定する24ページ

文字番組の画面表示を切り換える24ページ

ふたを開けたところ

映画番組に適した映像、画面サイズにする33ページ

二重音声放送の音声を切り換える14ページ

ふつうのテレビ番組に適した映像、画面サイズにする33ページ

映像設定を選ぶ34ページ

見やすい明るさに自動調節する34ページ

メニューの映像調節のとき、設定を元に戻す36ページ

録画するBSチャンネルと音声を固定する42ページ

BSデコーダーの電源を入/切する15ページ

文字番組のチャンネルを切り換える20ページ

前後の文字番組を表示する21ページ

A・Bの選択肢を選ぶ28ページ

メニュー機能进行操作する

メニュー目次を表示させる
メニュー機能を終了させる

メニューの項目を選び、設定を変える

戻る 操作を間違ったとき、ひとつ前の操作に戻す

決定 選択した項目を決定する

ヘルプ メニューの機能説明を表示

各部の名称とはたらき

故障かなんか、索引／解説
保証とアフターサービス

各部のはたらきと参照ページ(つづき)

本体後面の端子の説明は、43ページをご覧ください。

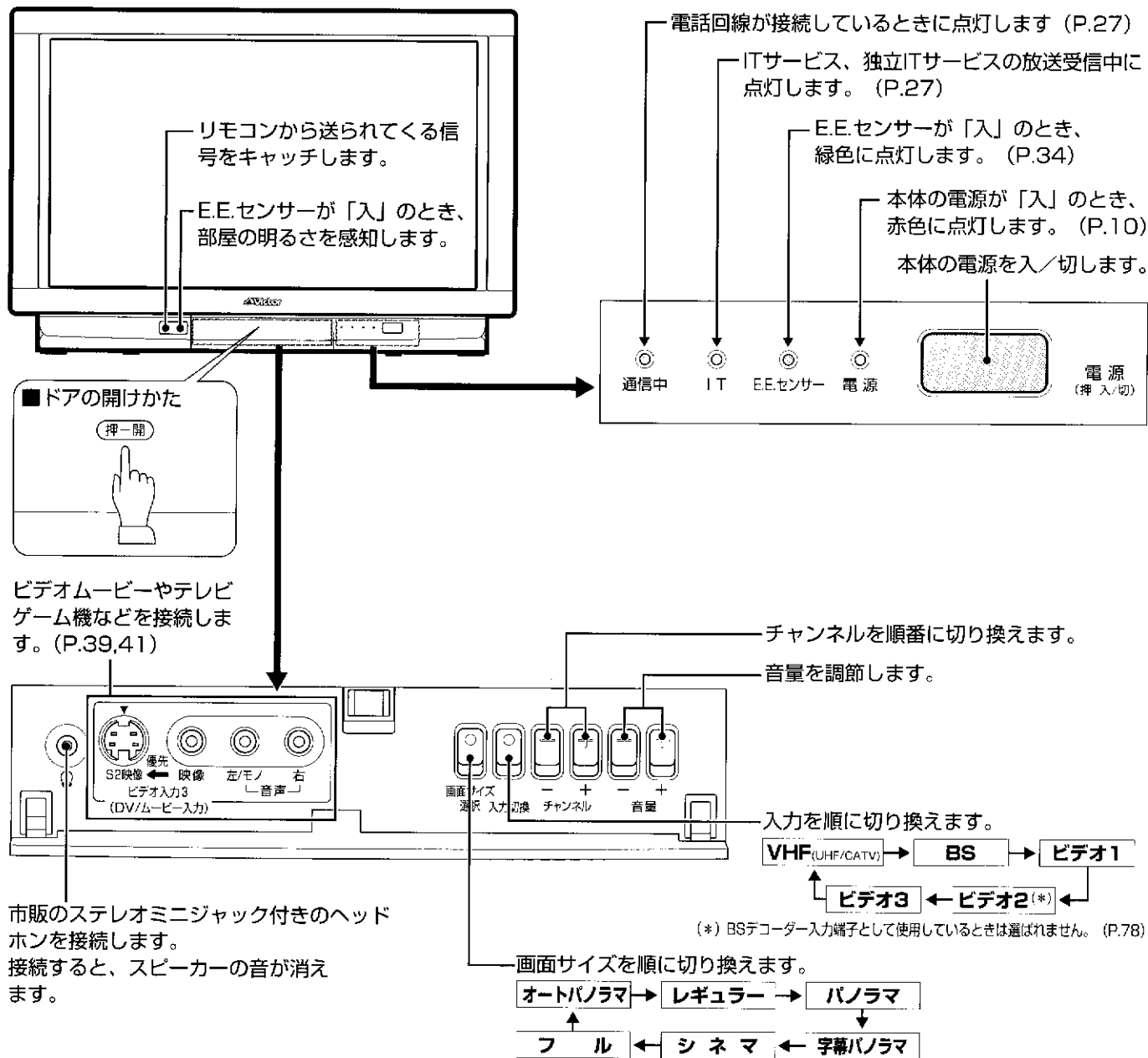

本体で操作するには

リモコンの電池が切れたときなどは、本体側のボタンで操作できます。

1 電源を入れる
6 電源を切る

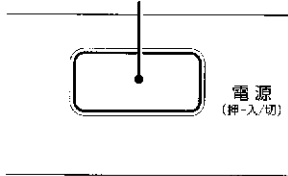

4 チャンネルを選ぶ 2 音量を調節する

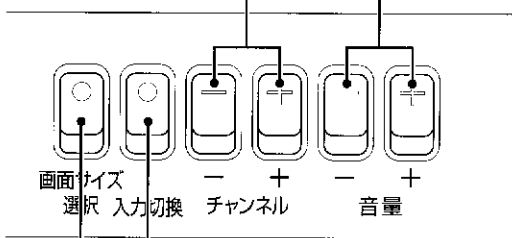

5 画面サイズを選ぶ 3 入力を切り換える

用語解説

受信チャンネル

受信できる放送局のチャンネル。新聞のテレビ欄などに載っているチャンネル番号のことです。

シネスコサイズ

映像ソフト画面の縦横比が1:2.35になっているものをこう呼びます。ピスタサイズより横長です。

スクランブル放送

映像・音声の信号を暗号化した放送。WOWOWやSt.GIGA、CATVの一部で使われています。

スーパーオートパノラマ

本機のオートパノラマ機能の呼称です。

独立音声

テレビ画面と関係のない音声だけの放送。

ハイビジョン放送

現行のテレビ放送(NTSC)の約5倍の情報量を持つ高画質の放送方式。

ピスタサイズ

映像ソフト画面の縦横比が1:1.85になっているものをこう呼びます。

ワイドクリアビジョン放送

画面の縦横比9:16の放送。本機では信号を検出して、自動的に画面サイズを「シネマ」に切り換えます。(ふつうのテレビで見ると画面の上下に黒帯が出ます。)

レギュラーサイズ

映像ソフト画面の縦横比が4:3になっているものをこう呼びます。

エー Aモード音声

BSで送信される音声の種類のひとつ。音質はFM放送以上で、テレビ音声と独立音声があります。

エーフィ ツー AVコンピュリンクⅡ

接続したビデオデッキの操作で、テレビを連動して使うことができる機能。(AVコンピュリンクⅡ端子を備えたビクター製ビデオデッキと接続します。)

ビー Bモード音声

BSで送信される音声の種類のひとつ。音質はCD(コンパクトディスク)と同等です。

ビーエス BSデコーダー

BS有料放送(JSB、St.GIGA)のスクランブルを解除する機器。

イーイー E.E.

Ecology & Economy(目にやさしい省電力)+Electronic Eye(電子の目)
部屋の明るさに合わせて、画面の明るさを自動的に調節します。

ジェイエスピー JSB

日本衛星放送株式会社

ミューズ MUSE

ハイビジョンの帯域圧縮伝送方式。

ミューズ エヌティーエスシー MUSE-NTSCコンバーター

MUSE信号を現行方式のNTSC信号に変換するための機器。

エス S映像信号

映像信号を輝度信号と色信号に分離した信号。鮮明で色にじみの少ない映像が楽しめます。

エス S1映像信号

S映像信号にMUSE-NTSCコンバーターのフルモード(縦長の映像)を自動判別するための識別信号を重畳させた信号。本機では識別信号を検出して自動的に画面サイズを「フル」に切り換えます。

エス S2映像信号

S映像信号に、ワイドクリアビジョン放送を自動判別するための識別信号を重畳させた信号。S1映像信号の機能もあわせ持ち、識別信号によって画面サイズが「ノーマル」「フル」「シネマ」に切り換わります。

セント キガ St.GIGA

衛星デジタル音楽放送株式会社の放送局名。
受信するには契約が必要です。

ディービーシー TBC

Time Base Correctorの略。
ビデオテープを再生するとき映像のゆがみや歪みを補正し、映像を安定させる機能です。

ワウワウ WOWOW

JSBが放送する番組の愛称。
受信するには契約が必要です。

用語索引

英数字

2画面	24
Aボタン	28
AVコンピュリンクⅡ	72
Bボタン	28
BSアンテナ電源設定	48
BSアンテナ入力端子	46
BSアンテナ接続	46
BSジャックボタン	42
BSチャンネルボタン	10
BSデコーダー	74
BSデコーダー/ MUSE-NTSCコンバーター接続	76
BS電源オートオフ	49
CATV	61
CATVダイレクト設定	62
E.E.センサーボタン	34
IT回線使用確認番号	67
IT初期設定	65
ITメニューボタン	27
MUSE-NTSCコンバーター	75
St. GIGA(セントギガ)	15
TV/独立ボタン	14
VHF/UHFアンテナ入力端子	44
VHF/UHFアンテナ接続	44
WOWOW(ワウワウ)	15

ア～オ

アイティービジョン	26
アンテナ入力レベル	49
一括チャンネル合わせ	55
映画ボタン	33
映像・音声設定	35
映像カット	14
映像選択ボタン	34
オートパノラマ	30
オートリターン	79
オフタイマーボタン	37
音声切換ボタン	14
オンラインユーザー登録	69
音量の調節	10
音量(-・+)ボタン	10

カ～コ

回線発信禁止機能	68
画面切換ボタン	24

画面サイズ選択ボタン	30
画面上下移動	31
画面表示ボタン	11
乾電池のセット	8
機体ID確認	68
局名シール	8
ゲームボタン	33, 39
ゲーム入力設定	40
決定ボタン	28
個別チャンネル合わせ	58

サ～ソ

サラウンド	35
シネマ	29
字幕パノラマ	29
字幕番組	16
字幕ボタン	17
終了ボタン	28
主音声	14
受信チャンネル設定	50
消音ボタン	11
白バランスボタン	34
スクロール	25
ステレオ	14
全画面	24

タ～ト

地域番号	51
チャンネル切換(A・V)ボタン	20
チャンネル(+・-)ボタン	11
チャンネルサーチボタン	11
チャンネルスキップ設定	60・63
チャンネル設定	50
チャンネルボタン	10
テレビ音声	14
テレビゲーム	39
電源プラグ	8
電源ボタン	10
電話会社の選択	67
独立音声	14
ドラマボタン	33

ナ～ニ

入力切換	10・41
------	-------

ハ～ホ

ハイビジョン番組	15
パノラマ	29
番組登録ボタン	22
ビデオ2/BSデコーダ入力端子	43
ビデオ2入力	78
ビデオ1入力端子	43
ビデオ3入力端子	86
ビデオデッキ	71
ビデオムービー	41
標準ボタン	36
副音声	14
フラッシュ	18・22
フラッシュボタン	18
フル	29
ページ固定ボタン	24
ヘッドホン端子	86
ヘルプボタン	85
補完番組	16
補完ボタン	17

マ～モ

無信号電源オートオフ機能	37
無操作電源オートオフ機能	38
メニューボタン	85
目次ボタン	12・20
文字番号入力ボタン	21
文字番組(+・-)ボタン	21
文字放送	16
戻るボタン	85
モニター/BS出力端子	43
モニター出力	78
モニター選択	79
モノラル	14

ヤ～ロ

ライブラリー	19・22
ライブラリーボタン	19
レギュラー	29
レギュラー映像サイズ設定	32
連動番組	70

主な仕様

項目	型名	AV-28T1
種類		カラーテレビ
受信方式		NTSC
受信チャンネル (テレビチューナー)		VHF 1~12/UHF 13~62/CATV C13~C38/ BS 1・3・5・7・9・11・13・15
受信チャンネル (文字放送チューナー)		VHF 1~12/UHF 13~62/CATV C13~C38
使用電源		AC100V、50/60Hz
消費電力		151W、待機時0.7W BSジャック時17W (BSコンバーター最大4Wを除く)
年間消費電力量		188kW・h/年
画面寸法 (幅×高さ×対角)		28型57.8×32.4×66.3cm
音声出力		10W+10W (8Ω)
スピーカー		10cm丸型、2個
アンテナ端子		VHF/UHF 75Ω、F型 BS 75Ω、F型 (BSコンバーター用電源DC15V4W重畳)
入力・出力端子	ビデオ1/2/3入力端子 (ビデオ2はデコーダー入力と共用)	S2映像: Y 1Vp-p、75Ω、同期負 C 0.286Vp-p (バースト信号)、75Ω 映像 : 1Vp-p、75Ω、同期負 音声 : 0.5Vrms、ハイインピーダンス
	モニター出力端子 (BS出力と共用)	S1映像: Y 1Vp-p、75Ω、同期負 C 0.286Vp-p (バースト信号)、75Ω 映像 : 1Vp-p、75Ω、同期負 音声 : 0.5Vrms、ローインピーダンス
	ビットストリーム出力端子	0.5Vp-p、75Ω
	検波出力端子	0.67Vp-p、75Ω
	AFC入力端子	BTA S-1003に準拠
	電話回線接続端子	モジュージャック方式
	内蔵モデム (サーバー会社との通信専用)	通信速度 2400 bps
最大外形寸法 (幅×高さ×奥行)		71.6×48.9×49.6cm
質量 (重さ)		37.1kg
付属品		8ページをご覧ください。
別売品		テレビスタンド RK-C28WA2 アンテナ混合器 VZ-84

用語索引・主な仕様

※このテレビを使用できるのは日本国内のみです。外国では放送方式、電源電圧が異なりますのでご使用できません。

This television set is designed for use in Japan only and cannot be used in any other country.

※仕様および外観は改良のため変更することがありますのでご了承ください。

※テレビの型(28型等)は画面寸法を表すものではなく、ブラウン管の外径対角寸法を基準とした大きさの目安です。

※写真や図は、説明をわかりやすくするために誇張・省略・合成をしています。実物とは多少異なりますのでご了承ください。

※本機はマイコンを使用した機器です。外部からの雑音や妨害ノイズにより正常に動作しないことがあります。本機が正常に操作できなくなった場合は、一度電源を切り、電源コードをコンセントから抜いて、改めてコンセントに差し込み、電源を入れて操作してください。

※年間消費電力量とは、省エネルギー法に基づいて、型サイズや受信機の種類別の算定式により、一般家庭での年間視聴時間を基準に算出した、1年間に使用する電力量です。

故障かな？／お問い合わせ先
保証とアフターサービス

保証とアフターサービス

保証書（別添）

保証書は、必ず「お買い上げ日・販売店名」等の記入をお確かめのうえ、販売店から受取っていただき内容をよくお読みの後大切に保管してください。保証期間は、お買い上げの日から1年間です。ただし、ブラウン管については2年間です。

補修用性能部品の最低保有期間

当社はカラーテレビの補修用性能部品を製造打ち切り後最低8年間保有しています。この期間は通商産業省の指導によるものです。性能部品とは、その製品の機能を維持するために必要な部品です。

ご不明な点や修理に関するご相談は

修理に関するご相談並びにご不明な点は、お買い上げの販売店または最寄りのご相談窓口（下記サービス窓口案内をご覧ください）にお問い合わせください。

修理を依頼されるときは

修理をご依頼になる前に、80～83ページの「故障かな？と思ったらまず確かめて」にしたがって確認をしてください。それでも不具合や異常があるときは、電源を切り、電源プラグを抜いてからお買い上げの販売店にご連絡ください。

保証期間中は

修理の際は保証書をご提示ください。
保証書の規定に従って販売店が修理させていただきます。

保証期間が過ぎているときは

修理すれば使用できる場合には、ご希望により修理させていただきます。

ご連絡していただきたい内容

品名	インターテキストワイドテレビ
型名	AV-28T1
お買い上げ日	年 月 日
故障の状況	できるだけ具体的に
ご住所	付近の目印等も合わせて
お名前	
電話番号	() -
訪問ご希望日	

修理料金のしくみ

技術料	故障した製品を正常に修復するための料金です。技術者の人件費、技術教育費、測定機器等設備費、一般管理費が含まれています。
部品代	修理に使用した部品代金です。その他修理に付帯する部材等を含む場合もあります。
出張料	製品のある場所へ技術者を派遣する場合の費用です。別途、駐車料金をいただく場合があります。

便利メモ お買い上げの販売店 () -

ビクター製品のアフターサービスはお買い上げの販売店にご依頼ください

ご贈答品等で保証書に記載のお買い上げ販売店にご依頼にならない場合は、最寄りの「ご相談窓口」にご相談ください。

修理についてのご相談窓口（ビクターサービスエンジニアリング株式会社）

所在地、電話番号は変更になる場合がありますので、あらかじめご了承ください。

北海道地区		
札幌S.C.	(011)898-1180	〒004 札幌市厚別区厚別東5条1丁目2-29
苫小牧S.S.	(0144)34-6682	〒053 苫小牧市緑町2-7-11
室蘭S.S.	(0143)44-8168	〒050 室蘭市宮の森町3丁目13-13
旭川S.C.	(0166)61-3659	〒070 旭川市神居二条3-2-15
北見S.C.	(0157)25-8557	〒090 北見市山下町4-7-19
釧路S.C.	(0154)24-0797	〒085 釧路市若竹町6-13
帯広S.S.	(0155)24-4493	〒080 帯広市東六条南12-11
函館S.S.	(0138)46-5324	〒041 函館市美原3-16-25
東北地区		
青森S.C.	(0177)23-2261	〒030 青森市桂木4-6-17
八戸S.S.	(0178)44-4521	〒031 八戸市青葉2-21-2
弘前S.S.	(0172)28-0165	〒036 弘前市高田1-13-1

盛岡S.C.	(0196)37-0121	〒020 盛岡市津志田12地割 字新田塚94番地1
水沢S.S.	(0197)22-2773	〒023 水沢市天文台通り3-12
秋田S.C.	(0188)24-3189	〒010 秋田市山王中園町4-1
大館S.S.	(0186)43-0980	〒017 大館市美園町5-6
横手S.S.	(0182)32-8873	〒013 横手市赤坂字大道向3-6
仙台S.C.	(022)287-0151	〒983 仙台市若林区 六丁の目西町7-13
石巻S.S.	(0225)94-7711	〒986 石巻市門脇字四番谷地8-18
山形S.C.	(0236)42-0279	〒990 山形市松山3-12-18
酒田S.S.	(0234)26-7145	〒998 酒田市亀ヶ崎6-6-1
郡山S.C.	(0249)52-6331	〒963 郡山市堤1-3
いわきS.S.	(0246)28-4991	〒970 いわき市平上荒川字桜町19-4
会津若松S.S.	(0242)32-0247	〒965 会津若松市滝沢町1-5
福島S.S.	(0245)53-9437	〒960-01 福島市本内字南原26-1

信越地区		
新潟S.C.	(025)241-0527	〒950 新潟市明石1-2-19
佐渡S.S.	(0259)57-3127	〒952-13 佐渡郡佐和田町 河原田本町93
長岡S.C.	(0258)24-1462	〒940 長岡市上下条2-1366-1
上越S.S.	(0255)44-9987	〒942 上越市五智1-11
松本S.C.	(0263)25-9353	〒390 松本市鎌田2-3-50
長野S.C.	(0262)21-9946	〒380 長野市川合新田962-1
上田S.S.	(0268)23-3589	〒386 上田市古里79-1
関東地区		
前橋S.C.	(0272)55-5920	〒371 前橋市大渡町1-19-1
宇都宮S.C.	(028)635-2656	〒320 宇都宮市住吉町17-9
水戸S.C.	(0292)46-1531	〒310 水戸市元吉田町1077
土浦S.C.	(0298)22-5946	〒300 土浦市真鍋6-1-25
大宮S.C.	(048)654-5241	〒330 大宮市東大成町2-658-1
熊谷S.S.	(0485)53-5105	〒361 行田市城西2-7-39 ツインハイツ 石山B
川越S.C.	(0492)42-4496	〒350 川越市小室491-1
甲府S.S.	(0552)37-3136	〒400 甲府市湯田2-11-5
千葉S.C.	(043)247-4551	〒261 千葉市美浜区幸町2-1-1
木更津S.S.	(0438)36-6413	〒292 木更津市真船5-4-9
柏S.C.	(0471)75-4321	〒277 柏市豊四季512-10-67
浦安S.S.	(0473)53-6189	〒279 浦安市当代島2-13-27
東京地区		
首都圏 サービスセンター	(03)5803-2888	〒113 文京区本郷3-14-7 ビクター本郷ビル4F
本郷S.C.	(03)5884-8254	〒113 文京区本郷3-14-7 ビクター本郷ビル1F
秋葉原S.S.	(03)3251-2128	〒101 千代田区外神田1-6-6
練馬S.C.	(03)3993-7520	〒176 練馬区豊玉南1-19-1
大田S.C.	(03)3727-9385	〒145 大田区北千束2-20-6
八王子S.C.	(0426)46-6914	〒192 八王子市大和田町1-11-24
特機S.C.	(03)3874-5231	〒110 台東区根岸5-4-3
神奈川地区		
川崎S.C.	(044)975-1879	〒216 川崎市宮前区南平台3-2 (第2石原ビル)
横浜S.C.	(045)651-0403	〒231 横浜市中区鶴町1-3-1
横須賀S.S.	(0468)34-9161	〒239 横須賀市久里浜6-4-1
平塚S.C.	(0463)23-2686	〒254 平塚市老松町4-9(木村ビル)
小田原S.S.	(0465)24-0657	〒250 小田原市浜町4-1-12
相模原S.C.	(0427)76-2052	〒229 相模原市古淵3-7-4
静岡地区		
静岡S.C.	(054)282-4141	〒422 静岡市曲金6-5-28
沼津S.S.	(0559)22-1557	〒410 沼津市筒井町6-5
浜松S.S.	(053)421-3441	〒435 浜松市北島町785
東海・北陸地区		
名古屋S.C.	(0568)25-3235	〒481 西春日井郡西春町 九ノ坪鴨田121-1
三河S.S.	(0564)26-1005	〒444 岡崎市井ノ口町字河原西31
豊橋S.S.	(0532)64-0815	〒440 豊橋市佐藤町字山崎56-2
岐阜S.S.	(058)274-1947	〒500 岐阜市宇佐南3-1-28
三重S.S.	(0593)52-0841	〒510 四日市市堀木2-15-2
津S.S.	(0592)29-7780	〒514 津市大字半田603-1 半田事務所1F
富山S.C.	(0764)25-2397	〒930 富山市総曲輪4-3-5
金沢S.C.	(0762)31-5242	〒920 金沢市長土堀2-1-27
福井S.S.	(0776)53-6916	〒910 福井市西開発3-211

近畿地区		
滋賀S.S.	(0775)82-5812	〒524 守山市浮気町268
京都S.C.	(075)313-3189	〒600 京都市下京区 七条御所の内北町91
福知山S.S.	(0773)22-8664	〒620 福知山市厚東町145-2
奈良S.S.	(07442)4-6271	〒634 橿原市葛本町834-2
大阪S.C.	(06)304-5731	〒532 大阪市淀川区田川2-4-28
堺S.C.	(0722)78-3353	〒593 堺市深井沢町3135
和歌山S.S.	(0734)72-6799	〒640 和歌山市太田430-8
田辺S.S.	(0739)22-9914	〒646 田辺市文里1-19-18
神戸S.C.	(078)252-0562	〒651 神戸市中央区磯上通3-2-16
姫路S.S.	(0792)34-3833	〒670 姫路市中地南町11-1
明石S.S.	(078)924-1104	〒673 明石市西明石北町3-4-17
中国地区		
岡山S.C.	(086)243-1566	〒700 岡山市西古松西町8-23
広島S.C.	(082)243-9839	〒730 広島市中区光南3-9-17
福山S.S.	(0849)31-6984	〒721 福山市南蔵王町3-5-15
呉S.S.	(0823)74-9364	〒737 呉市阿賀北3-1-27-101
山口S.C.	(0839)24-3758	〒753 山口市大字吉敷柿木田 3446-4
徳山S.S.	(0834)27-1331	〒745 徳山市野上町2-35
下関S.S.	(0832)51-1040	〒751 下関市熊野町2-14-23
四国地区		
高松S.C.	(0878)66-1200	〒761 高松市田村町205-1
徳島S.C.	(0886)22-7387	〒770 徳島市沖浜2-37
高知S.C.	(0888)82-0546	〒780 高知市高須新町4-143
松山S.C.	(0899)23-0372	〒791 松山市中央1-4-12
宇和島S.S.	(0895)20-1018	〒798 宇和島市坂下津甲407-40
新居浜S.S.	(0897)67-1030	〒792 新居浜市松神子2-2-25
九州・沖縄地区		
福岡S.C.	(092)431-1261	〒812-91 福岡市博多区 博多駅前4-16-1
久留米S.C.	(0942)39-3495	〒830 久留米市西町字神浦1-1192
北九州S.C.	(093)921-3981	〒802 北九州市小倉北区 三萩野2-9-3
筑豊S.S.	(0948)29-1146	〒820 飯塚市片島2-22-27
佐賀S.S.	(0952)26-8785	〒840 佐賀市本庄町大字袋265-1
長崎S.C.	(0958)62-5522	〒852 長崎市城山町9-13
佐世保S.S.	(0956)33-5568	〒857-11 佐世保市木風町1467-2
大分S.S.	(0975)43-1422	〒870 大分市大道町4-1-2
熊本S.C.	(096)353-4536	〒861-41 熊本市近見町1218-1
宮崎S.S.	(0985)24-5401	〒880 宮崎市霧島町3-59
延岡S.S.	(0982)35-7077	〒882 延岡市惣領町24-3
鹿児島S.C.	(099)267-3572	〒891-01 鹿児島市小松原2-23-28
沖縄S.C.	(098)898-3631	〒901-22 沖縄県宜野湾市 真志喜1-13-16
山陰地区		
山陰ビクター販売(株) サービス部	(0852)31-2811	〒690 松江市西川津町 1484-3
出雲営業所サービス係	(0853)21-4611	〒693 出雲市今市町854
浜田営業所サービス係	(0855)22-1584	〒697 浜田市長沢町671-1
米子営業所サービス係	(0859)34-2801	〒683 米子市車尾845
鳥取営業所サービス係	(0857)23-2151	〒680 鳥取市富安2-45

0996

保証とアフターサービス

故障かな？／索引／解説
保証とアフターサービス

ご相談や修理は

**ビクター製品についてのご相談や修理のご依頼は、
お買い上げの販売店にご相談ください。**

転居されたり、贈答品などでお困りの場合は、下記のご相談窓口にご相談ください。

修理などのアフターサービスに関するご相談
ビクターサービスエンジニアリング株式会社

お買い物相談や製品についての全般的なご相談
お客様ご相談センター

90～91ページをご覧ください

東京 ☎ (03) 5684-9311 【代表】
〒113 東京都文京区本郷3丁目14-7 ビクター本郷ビル
大阪 ☎ (06) 765-4161 【代表】
〒543 大阪市天王寺区小橋町10-16 大阪ビクタービル

愛情点検

●長年ご使用のテレビの点検をぜひ！

熱、湿気、ホコリなどの影響や、使用の度合により部品が劣化し、故障したり、時には安全性を損なう事故につながることもあります。



このような
症状は
ありませんか

- 電源スイッチを入れても映像や音が出ない。
- 上下、または左右の映像が欠けて戻る。
- 映像が時々、消えることがある。
- 変なにおいがしたり、煙が出たりする。
- 電源スイッチを切っても、映像や音が消えない。



ご使用を
中 止

故障や事故防止のため、スイッチを切り、コンセントから電源プラグをはずして必ず販売店にご相談下さい。

ちょっとした
心づかいで
テレビの安全



JVC Loves the Earth



省エネで
守る環境
豊かな暮らし

Victor

JVC

日本ビクター株式会社

テレビ事業部

〒306-06 茨城県岩井市大字辺田1106番地 電話 (0297) 35-0066