

DNX8160DABS DNX716WDABS DNX5160DABS DNX516DABS DNX5160BTS DNX3160BT

SISTEMA DE NAVEGACIÓN GPS
MANUAL DE INSTRUCCIONES

JVC KENWOOD Corporation

Antes de leer este manual, haga clic en el botón siguiente para comprobar la última edición y las páginas modificadas.
<http://manual.kenwood.com/edition/im391/>

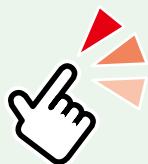

¿Qué desea hacer?

Gracias por adquirir el SISTEMA DE NAVEGACIÓN GPS DE KENWOOD.
En este manual se describen varias funciones útiles del sistema.

Haga clic en el icono del soporte que desea reproducir.

Con un sólo clic, puede saltar a la sección de cada soporte.

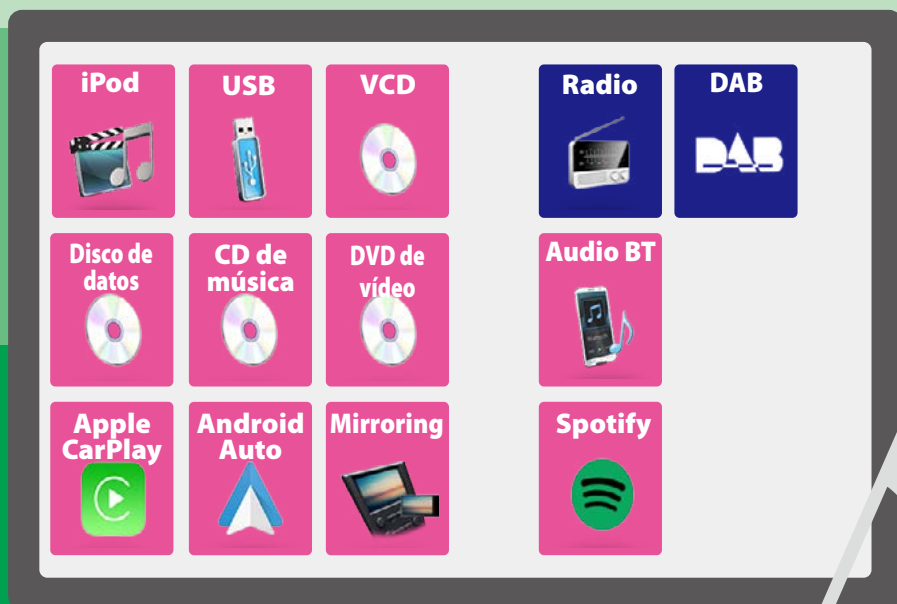

Contenido

Antes de la utilización	4	Radio	52
▲ADVERTENCIA _____	4	Manejo básico de radio _____	52
Cómo leer este manual	5	Funcionamiento básico de la radio digital _____	54
Funciones básicas	6	Manejo de la memoria _____	56
Funciones de los botones del panel frontal _____	6	Operaciones de selección _____	57
Poner en marcha la unidad _____	14	Información de tráfico (solamente sintonizador FM y radio digital) _____	58
Cómo reproducir soportes _____	17	Repetir (solo para radio digital) _____	59
Extraer el panel frontal _____	21	Configuración de la radio _____	60
Funcionamiento de la pantalla de inicio HOME _____	22	Configuración de la radio digital _____	61
Funciones habituales _____	24	Control de Bluetooth	64
Operación de navegación _____	26	Registro y conexión de la unidad Bluetooth _____	64
DVD/CD de vídeo (VCD)	28	Reproducir dispositivos de audio Bluetooth _____	68
Manejo básico de DVD/VCD _____	28	Usar la unidad de manos libres _____	70
Manejo del menú de disco DVD _____	31	Configuración de la unidad de manos libres _____	74
Configuración de DVD _____	32	Configurar	76
CD/archivos de audio e imagen/iPod/APPS	34	Configuración de pantalla del monitor _____	76
Ajustes de APP/iPod _____	35	Control del ángulo del monitor _____	77
Funcionamiento básico de música/vídeo _____	36	Control de la vista de la cámara _____	77
Operaciones de búsqueda _____	40	Configuración del sistema _____	78
Funcionamiento de Spotify _____	44	Configuración de la interfaz del usuario _____	78
Operación de Mirroring _____	46	Configuración especial _____	81
Operación de Apple CarPlay _____	48	Configuración de seguridad _____	82
Operación de Android Auto™ _____	50	Configuración del visualizador _____	83
		Configuración de la cámara _____	85
		Configuración de navegación _____	86
		Configuración de AV _____	87

Control del audio **88**

Configuración del altavoz/transición ____ 88
Controlar el audio general _____ 91
Control del ecualizador _____ 92
Compensación de volumen _____ 93
Control de zona _____ 94
Efecto de sonido _____ 95
Posición de escucha/DTA _____ 96

Mando a distancia **100**

Instalación de las pilas _____ 100
Funciones de los botones del mando
a distancia _____ 101

Resolución de problemas **104**

Problemas y soluciones _____ 104
Mensajes de error _____ 105

Apéndice **108**

Soportes y archivos reproducibles ____ 108
Elementos del indicador de la barra
de estado _____ 112
Códigos de región del mundo _____ 114
Códigos de idioma de DVD _____ 115
Especificaciones _____ 116
Acerca de esta unidad _____ 119

Antes de la utilización

⚠ ADVERTENCIA

Para evitar lesiones o incendios, tome las precauciones siguientes:

- Para evitar un cortocircuito, nunca coloque ni deje objetos metálicos (como monedas o herramientas metálicas) dentro de la unidad.
- No mire fijamente la pantalla de la unidad mientras está conduciendo durante un periodo prolongado de tiempo.
- Si tiene problemas durante la instalación, consulte con su distribuidor KENWOOD.

Precauciones para el uso de esta unidad

- Cuando compre accesorios opcionales, pregunte a su distribuidor KENWOOD si dichos accesorios son compatibles con su modelo y en su región.
- Puede seleccionar el idioma en que se visualizarán los menús, las etiquetas de archivos de audio, etc. Consulte [Configuración de la interfaz del usuario \(P.78\)](#).
- La función Radio Data System o Radio Broadcast Data System no funcionará en lugares donde no existan emisoras compatibles con este servicio.

Cómo proteger el monitor

Para proteger el monitor de posibles daños, no lo utilice con un bolígrafo con punta de bola ni con ninguna herramienta similar de punta afilada.

Limpieza de la unidad

Si la placa frontal de la unidad está manchada, límpiela con un paño suave y seco, como un paño de silicio. Si la placa frontal está muy manchada, límpiela con un paño humedecido con detergente neutro y, después, vuelva a limpiarla con un paño suave y seco.



- Si aplica un limpiador en spray directamente sobre la unidad, puede dañar sus componentes mecánicos. Si limpia la placa frontal con un paño áspero o con líquido volátil, como disolvente o alcohol, puede rayar la superficie o borrar los caracteres impresos.

Empañamiento de la lente

Al activar la calefacción del coche cuando hace frío, puede aparecer vapor o condensación en la lente del reproductor de disco de la unidad. Esta condensación en la lente puede hacer que los discos no se reproduzcan. Si esto ocurre, retire el disco y espere hasta que se evapore la condensación. Si la unidad no funciona de forma normal después de un tiempo, consulte con su distribuidor KENWOOD.

Precauciones con el manejo de los discos

- No toque la superficie de grabación del disco.
- No pegue cinta, etc. en el disco, ni utilice ningún disco con cinta adherida.
- No utilice accesorios de tipo disco.
- Limpie desde el centro del disco hacia el exterior.
- Al extraer los discos de esta unidad, hágalo horizontalmente.
- Si el orificio central del disco o el borde exterior tienen rebabas, utilice el disco únicamente después de haber eliminado dichas rebabas con un bolígrafo de bola o similar.
- No pueden utilizarse discos que no sean redondos.

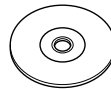

- No pueden utilizarse CDs de 8 cm (3 pulgadas).
- No pueden utilizarse discos con colores en la superficie de grabación ni discos sucios.
- Esta unidad únicamente puede reproducir

CD con

Es posible que esta unidad no reproduzca correctamente los discos que no tengan la marca.

- No puede reproducir un disco que no esté finalizado. (Para el proceso de finalización, consulte su programa de escritura y el manual de instrucciones de su grabador.)

Cómo leer este manual

CD/archivos de audio e imagen/iPod/APPS

Operaciones de búsqueda

Puede buscar archivos de música o vídeo realizando las siguientes operaciones.

NOTA

- Si utiliza un mando a distancia, puede saltar directamente a la pista/archivo deseados introduciendo el número de pista/carpeta/archivo, el tiempo de reproducción, etc. Para obtener más detalles, consulte [Modo de búsqueda directa \(P.101\)](#).

Búsqueda en la lista

Puede buscar pistas, carpetas y archivos de acuerdo con una jerarquía.

1 Toque [Q].

Aparecerá la pantalla Lista de categorías.

2 Toque [▼].

3 Toque [Category List] (Lista de categorías).

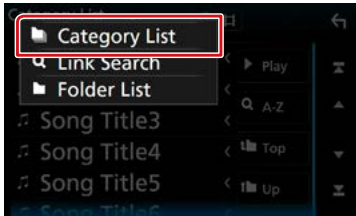

4 Seleccione si desea realizar la búsqueda por archivo de audio [🎵] o por archivo de vídeo [📺].

5 Toque la categoría deseada.

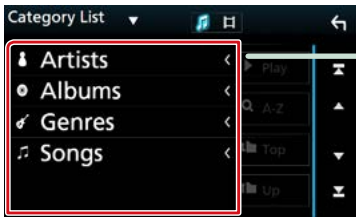

6 La lista se ordena en función de la categoría seleccionada.

30

Título de la operación

Visión general de la función.

NOTA

Ofrece sugerencias, observaciones, etc.

Marca de referencia

Se muestra en las notas azules. Haga clic para saltar al artículo relacionado con el apartado en que se encuentra.

Procedimiento de manejo

Explica los procedimientos necesarios para realizar la operación.

< >: Indica el nombre de los botones del panel.

[]: Indica el nombre de las teclas táctiles.

Captura de pantalla

Muestra algunas capturas de las pantallas que se visualizan durante el funcionamiento, con fines ilustrativos. La zona o las teclas que se deben tocar están rodeadas por un marco rojo.

NOTA

- Las pantallas y paneles que se incluyen en este manual son ejemplos utilizados para ofrecer explicaciones de las distintas operaciones. Por este motivo, pueden diferir de las pantallas o paneles reales, y algunos patrones de visualización también pueden ser diferentes.

Funciones básicas

Funciones de los botones del panel frontal

DNX8160DABS

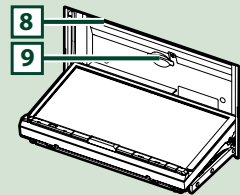
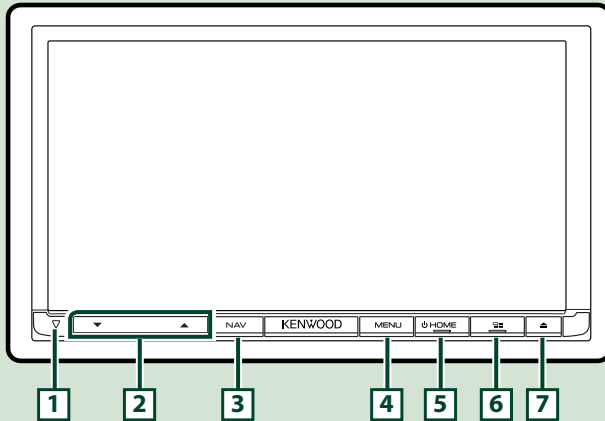

NOTA

- Los paneles que se incluyen en este manual son ejemplos utilizados para ofrecer explicaciones de las distintas operaciones. Por esta razón, pueden diferir de los paneles que se visualizan en realidad.
- En este manual, los nombres de modelo se abrevian de la siguiente manera.
DNX8160DABS: **DNX8**
Si se muestra el icono de arriba, lea el artículo aplicable a la unidad que utilice.

Cómo insertar una tarjeta SD

- 1) Pulse el botón **7** <▲>.
- 2) Toque [OPEN] (Abrir) para abrir completamente el panel.
- 3) Sujete la tarjeta SD como se indica en la ilustración de la derecha e insértela en la unidad hasta que se oiga un clic.
- 4) Pulse el botón **7** <▲>.

● Para expulsar la tarjeta:

- 1) Pulse el botón **7** <▲>.
- 2) Toque [OPEN] (Abrir).
- 3) Presione la tarjeta hasta que escuche un clic y, a continuación, retire su dedo de ésta. La tarjeta saldrá automáticamente para que pueda extraerla con los dedos.
- 4) Pulse el botón **7** <▲>.

Lado etiquetado

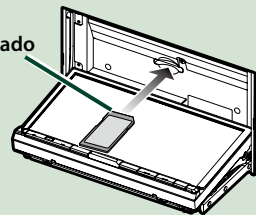

Número	Nombre	Función
1	▽	• Este indicador parpadeará al colocar el encendido en la posición DESACTIVADO (P.82) .
2	▼, ▲ (Volumen)	• Ajusta el volumen. Si continúa presionando [▲] el volumen aumentará hasta 15.
3	NAV	• Muestra la pantalla de navegación.
4	MENU	• Muestra la pantalla de menú emergente. • Al pulsar durante 1 segundo se apaga la pantalla.
5	HOME	• Muestra la pantalla de inicio (P.22) . • Si se pulsa durante 1 segundo, se apaga la unidad. • Si la unidad está apagada, la enciende.
6		• Cambie la fuente de APP (CarPlay/Android Auto/Mirroring). • Al pulsar durante 1 segundo, se muestra la pantalla Reconocimiento de voz. (P.73)
7	▲	• Muestra la pantalla Ajuste del ángulo. – [DISC EJECT]: Expulsa el disco. – [OPEN] (Abrir): Abre completamente el panel en la ubicación de la ranura de la tarjeta SD. • Si el panel está abierto, su pulsación cerrará el panel. • Para expulsar el disco a la fuerza, púlselo durante 2 segundos y toque [DISC EJECT] después de visualizar el mensaje.
8	Ranura para inserción de discos	• Ranura que permite insertar discos.
9	Ranura para tarjetas SD	• Ranura que permite insertar tarjetas SD. • Podrá reproducir el archivo de audio/vídeo en la tarjeta. * • Una ranura para tarjetas SD para actualizar el mapa. Para obtener información sobre cómo actualizar el mapa, consulte el manual de instrucciones del sistema de navegación.

* Si el archivo de actualización del mapa sigue en la tarjeta SD, no podrá reproducir el archivo de audio/vídeo.

DNX716WDABS

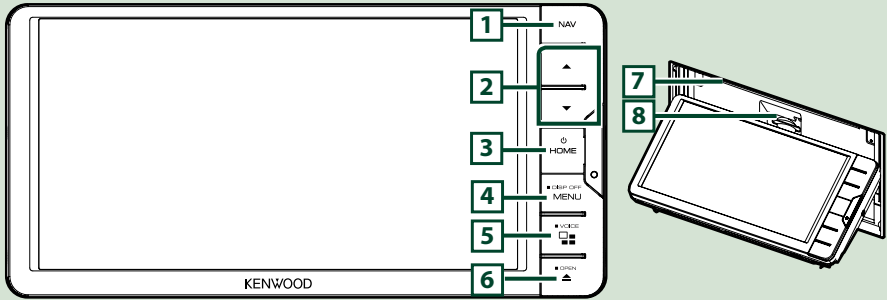

NOTA

- Los paneles que se incluyen en este manual son ejemplos utilizados para ofrecer explicaciones de las distintas operaciones. Por esta razón, pueden diferir de los paneles que se visualizan en realidad.
- En este manual, los nombres de modelo se abrevian de la siguiente manera.
DNX716WDABS: **DNX7**
Si se muestra el icono de arriba, lea el artículo aplicable a la unidad que utilice.

Cómo insertar una tarjeta SD

- 1) Pulse el botón **7** <▲>.
 - 2) Toque [OPEN] (Abrir) para abrir completamente el panel.
 - 3) Sujete la tarjeta SD como se indica en la ilustración de la derecha e insértela en la unidad hasta que se oiga un clic.
 - 4) Pulse el botón **7** <▲>.
- **Para expulsar la tarjeta:**
- 1) Pulse el botón **7** <▲>.
 - 2) Toque [OPEN] (Abrir).
 - 3) Presione la tarjeta hasta que escuche un clic y, a continuación, retire su dedo de ésta. La tarjeta saldrá automáticamente para que pueda extraerla con los dedos.
 - 4) Pulse el botón **7** <▲>.

Número	Nombre	Función
1	NAV	<ul style="list-style-type: none"> Muestra la pantalla de navegación.
2	▼, ▲ (Volumen)	<ul style="list-style-type: none"> Ajusta el volumen. Si continúa presionando [▲] el volumen aumentará hasta 15.
3	HOME	<ul style="list-style-type: none"> Muestra la pantalla de inicio (P.22). Si se pulsa durante 1 segundo, se apaga la unidad. Si la unidad está apagada, la enciende.
4	MENU	<ul style="list-style-type: none"> Muestra la pantalla de menú emergente. Al pulsar durante 1 segundo se apaga la pantalla.
5		<ul style="list-style-type: none"> Cambie la fuente de APP (CarPlay/Android Auto/Mirroring). Al pulsar durante 1 segundo, se muestra la pantalla Reconocimiento de voz. (P.73)
6	▲	<ul style="list-style-type: none"> Muestra la pantalla Ajuste del ángulo. <ul style="list-style-type: none"> –[DISC EJECT]: Expulsa el disco. –[OPEN] (Abrir): Abre completamente el panel en la ubicación de la ranura de la tarjeta SD. Si el panel está abierto, su pulsación cerrará el panel. Para expulsar el disco a la fuerza, púselo durante 2 segundos y toque [DISC EJECT] después de visualizar el mensaje.
7	Ranura para inserción de discos	<ul style="list-style-type: none"> Ranura que permite insertar discos.
8	Ranura para tarjetas SD	<ul style="list-style-type: none"> Ranura que permite insertar tarjetas SD. Podrá reproducir el archivo de audio/vídeo en la tarjeta. * Una ranura para tarjetas SD para actualizar el mapa. Para obtener información sobre cómo actualizar el mapa, consulte el manual de instrucciones del sistema de navegación.

* Si el archivo de actualización del mapa sigue en la tarjeta SD, no podrá reproducir el archivo de audio/vídeo.

DNX5160DABS/DNX5160BTS/DNX3160BT

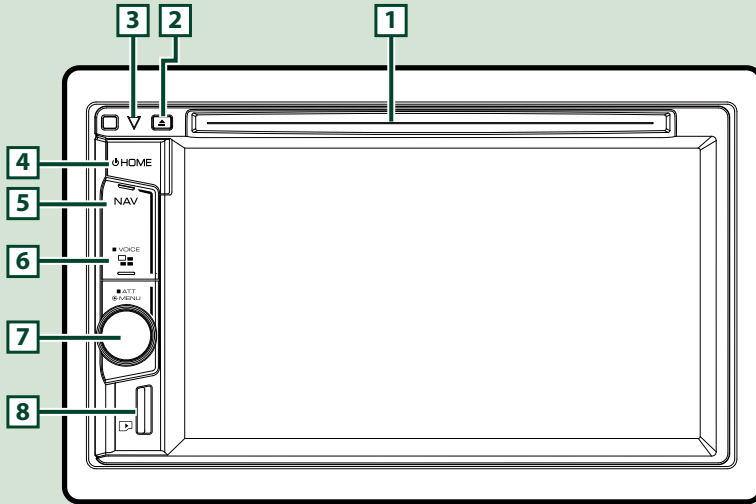

NOTA

- Los paneles que se incluyen en este manual son ejemplos utilizados para ofrecer explicaciones de las distintas operaciones. Por esta razón, pueden diferir de los paneles que se visualizan en realidad.
- En este manual, los nombres de modelo se abrevian de la siguiente manera.
DNX516DABS, DNX5160BTS: **DNX5**
DNX3160BT: **DNX3**
Si se muestran los iconos de arriba, lea el artículo aplicable a la unidad que utilice.

Cómo insertar una tarjeta MicroSD

NOTA

- Una tarjeta microSD ficticia está introducida como la cubierta de la ranura. Retírela antes del uso y guárdela en un lugar apropiado.



- 1) Sujete la tarjeta microSD con la etiqueta hacia la derecha y la sección ranurada hacia abajo e insértela en la ranura **8** hasta que se oiga un clic.

● Para expulsar la tarjeta:

Presione la tarjeta hasta que escuche un clic y, a continuación, retire su dedo de ésta.

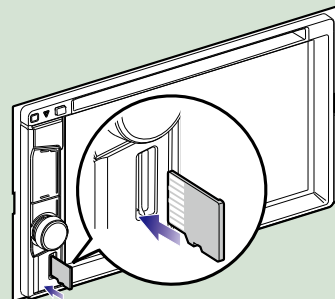
La tarjeta saldrá automáticamente para que pueda extraerla con los dedos.



Número	Nombre	Función
1	Ranura para inserción de discos	<ul style="list-style-type: none"> Ranura que permite insertar discos.
2	 (Expulsar)	<ul style="list-style-type: none"> Expulsa el disco. Para expulsar el disco a la fuerza, púlselo durante 2 segundos y toque [Yes] (Sí) después de visualizar el mensaje.
3		<ul style="list-style-type: none"> Este indicador parpadeará al colocar el encendido en la posición DESACTIVADO (P.82).
4	HOME	<ul style="list-style-type: none"> Muestra la pantalla de inicio (P.22). Si se pulsa durante 1 segundo, se apaga la unidad. Si la unidad está apagada, la enciende.
5	NAV	<ul style="list-style-type: none"> Muestra la pantalla de navegación.
6		<ul style="list-style-type: none"> Cambie la fuente de APP (CarPlay). Al pulsar durante 1 segundo, se muestra la pantalla Reconocimiento de voz. (P.73)
7	Rueda de volumen	<ul style="list-style-type: none"> Gire para ajustar el volumen. Presione para visualizar el menú emergente. Al pulsar durante 1 segundo se activa/desactiva la atenuación del volumen.
8	Ranura microSD	<ul style="list-style-type: none"> Ranura que permite insertar tarjetas microSD. Podrá reproducir el archivo de audio/vídeo en la tarjeta. * (Solamente para DNX5160DABS, DNX5160BTS) Ranura para la tarjeta microSD de actualización del mapa. Para obtener información sobre cómo actualizar el mapa, consulte el manual de instrucciones del sistema de navegación.

*** Si el archivo de actualización del mapa sigue en la tarjeta micro SD, no podrá reproducir el archivo de audio/vídeo.**

DNX516DABS

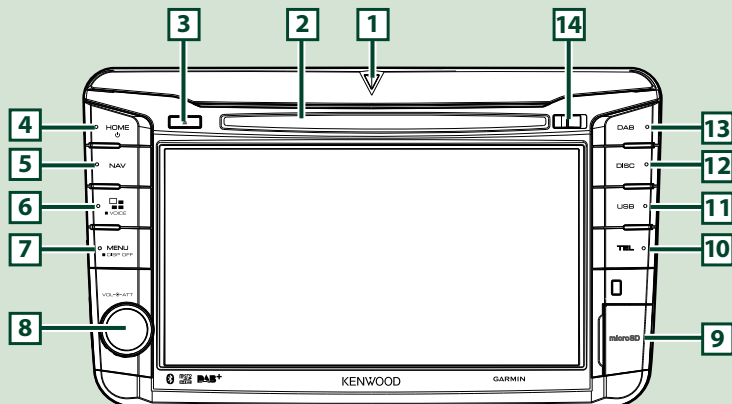

NOTA

- Los paneles que se incluyen en este manual son ejemplos utilizados para ofrecer explicaciones de las distintas operaciones. Por esta razón, pueden diferir de los paneles que se visualizan en realidad.
- En este manual, los nombres de modelo se abrevian de la siguiente manera.
DNX516DABS: **DNX5**
Si se muestran los iconos de arriba, lea el artículo aplicable a la unidad que utilice.

Cómo insertar una tarjeta microSD

- 1) Abra la cubierta de la ranura de la tarjeta **9** microSD tal y como se muestra en la imagen de la derecha.
- 2) Sujete la tarjeta microSD con la etiqueta hacia la derecha y la sección ranurada hacia abajo e insértela en la ranura hasta que se oiga un clic.

● Para expulsar la tarjeta:

- 1) Abra la cubierta de la ranura de la tarjeta **9** microSD tal y como se muestra en la imagen de la derecha.
- 2) Presione la tarjeta hasta que escuche un clic y, a continuación, retire su dedo de ésta.
- 3) La tarjeta saldrá automáticamente para que pueda extraerla con los dedos.

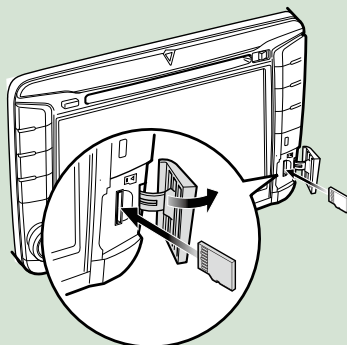

NOTA

- Cuando extraiga una pieza del panel frontal, hágalo hacia la parte frontal como se muestra en el diagrama a la derecha. Si se extrae hacia arriba, el panel frontal se puede romper.

Número	Nombre	Función
1	▽	• Este indicador parpadeará al colocar el encendido en la posición DESACTIVADO (P.82) .
2	Ranura para inserción de discos	• Ranura que permite insertar discos.
3	▲ (Expulsar)	• Expulsa el disco. • Para expulsar el disco a la fuerza, púlselo durante 2 segundos y toque [Yes] (Sí) después de visualizar el mensaje.
4	HOME	• Muestra la pantalla de inicio (P.22) . • Si se pulsa durante 1 segundo, se apaga la unidad. • Si la unidad está apagada, la enciende.
5	NAV	• Muestra la pantalla de navegación.
6		• Cambie la fuente de APP (CarPlay/Android Auto). • Al pulsar durante 1 segundo, se muestra la pantalla Reconocimiento de voz. (P.73)
7	MENU	• Muestra la pantalla de menú emergente. • Al pulsar durante 1 segundo se apaga la pantalla.
8	Rueda de volumen	• Si se gira, se sube o baja el volumen. • Al pulsar se activa/desactiva la atenuación del volumen.
9	Ranura de tarjeta microSD	• Ranura que permite insertar tarjetas microSD. • Podrá reproducir el archivo de audio/vídeo en la tarjeta. * • Ranura para la tarjeta microSD de actualización del mapa. Para obtener información sobre cómo actualizar el mapa, consulte el manual de instrucciones del sistema de navegación.
10	TEL	• Muestra la pantalla Manos libres. (P.70)
11	USB	• Cambia a las fuentes USB. (P.37)
12	DISCO	• Cambia a las fuentes de medios de disco. (P.28)
13	DAB	• Cambia a las fuentes DAB. (P.54)
14	Tecla de liberación	• Desacopla la pieza del panel delantero.

* Si el archivo de actualización del mapa sigue en la tarjeta micro SD, no podrá reproducir el archivo de audio/vídeo.

Poner en marcha la unidad

El método de encendido es diferente dependiendo del modelo.

1 Pulse el botón <HOME>.

DNX8160DABS

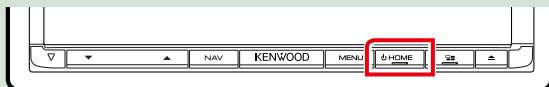

DNX716WDABS

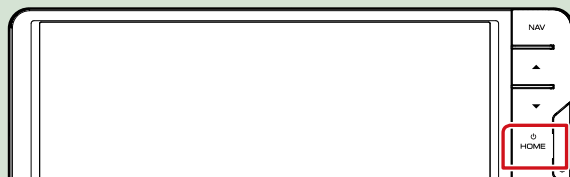

DNX5160DABS / DNX5160BTS / DNX3160BT

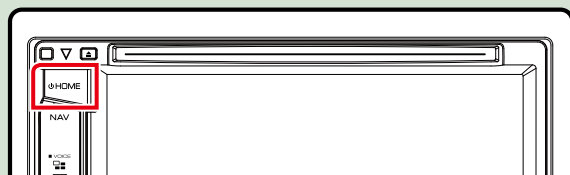

DNX516DABS

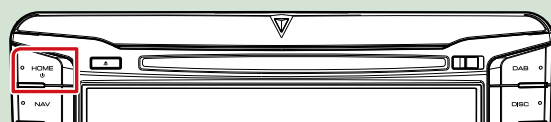

La unidad se pone en marcha.

● Para apagar la unidad:

Pulse el botón <HOME> durante 1 segundo.

La primera vez que se pone en marcha la unidad después de la instalación, debe realizarse la [Configuración inicial \(P.15\)](#).

Configuración inicial

Realice esta configuración si es la primera vez que utiliza esta unidad.

1 Ajuste cada elemento del modo siguiente.



Locale/ Local

Seleccione el país para el sistema de navegación.

Se configurarán el idioma, la unidad de medida de distancia y la unidad de medida de carburante.

- ① Toque [Locale] (Local).
- ② Seleccione el país deseado.

Language/ Idioma

Seleccione el idioma utilizado para la pantalla de control y los elementos de configuración. El idioma predeterminado es "British English (en)".

- ① Toque [Language] (Idioma).
- ② Toque [Language Select] (Selección de idioma).
- ③ Seleccione el idioma deseado.
- ④ Toque [↩].

Para más información sobre el manejo, consulte [Configuración de la interfaz del usuario \(P.78\)](#).

Colour/ Color

Ajusta el color de iluminación de la pantalla y del botón. Puede elegir si desea entre alternar colores durante el funcionamiento o establecer un color fijo.

- ① Toque [Colour] (Color).
- ② Toque [Panel Colour] (Color teclas).
- ③ Seleccione el color deseado.
- ④ Toque [↩] dos veces.

Para más información sobre el manejo, consulte [Configuración del visualizador \(P.83\)](#).

Camera/ Cámara

Ajusta los parámetros de la cámara.

- ① Toque [Camera] (Cámara).
- ② Ajuste cada uno de los elementos y toque [↩].

Para más información sobre el manejo, consulte [Configuración de la cámara \(P.85\)](#).

DEMO/ Modo Demo

Configure el modo de demostración. La opción predeterminada es "ON".

- ① Toque [DEMO] (Modo Demo) y ajuste en ACTIVADO o DESACTIVADO.

Continúa

2 Pulse [Finish] (Finalizar).

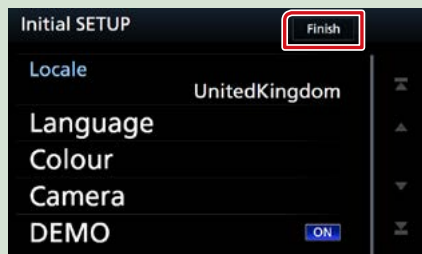

NOTA

- Estas opciones pueden ajustarse desde el menú SETUP. Consulte [Configurar \(P.76\)](#).

Cómo reproducir soportes

CD de música y discos de datos

DNX8 DNX7

- 1 Pulse el botón <▲>.



- 2 Toque [DISC EJECT].

El panel se abre.

- 3 Introduzca el disco en la ranura.

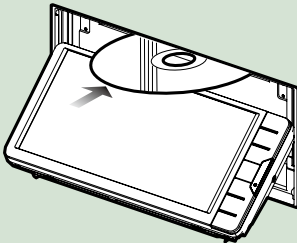
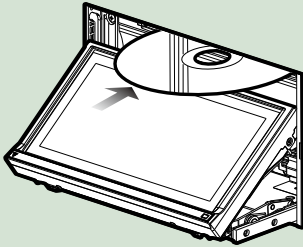

El panel se cierra automáticamente.

La unidad carga el disco y se inicia la reproducción.

- Para expulsar el disco:

- 1 Pulse el botón <▲>.

- 2 Toque [DISC EJECT].

Al extraer un disco, tire de él horizontalmente.

- 3 Pulse el botón <▲>.

DNX5 DNX3

- 1 Introduzca el disco en la ranura.

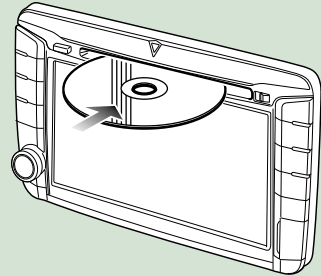
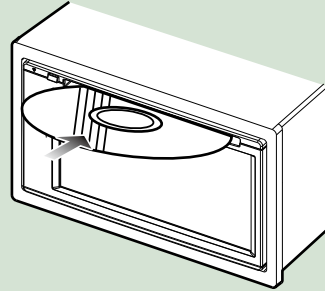

La unidad carga el disco y se inicia la reproducción.

- Para expulsar el disco:

Pulse el botón <▲>.

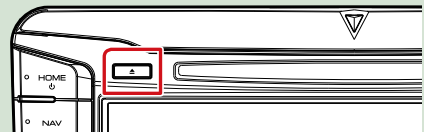

Dispositivo USB

- 1 Conecte el dispositivo USB con el cable USB.

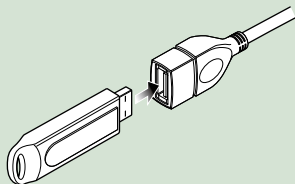

- 2 Pulse el botón <HOME>.
 - 3 Toque [USB]. (P.22)
- Para desconectar el dispositivo:
 - 1 Pulse el botón <HOME>.
 - 2 Toque una fuente distinta a [USB].
 - 3 Desconecte el dispositivo USB.

iPod

- 1 Conecte el iPod.
- 2 Pulse el botón <HOME>.
- 3 Toque [iPod]. (P.22)

NOTA

• Para más información sobre el cable y el adaptador necesarios para conectarse a un iPod/iPhone, consulte [CD/archivos de audio e imagen/iPod/APPS \(P.34\)](#).

- Para desconectar el iPod/iPhone conectado con el cable:
Desconecte el iPod/iPhone.

Tarjeta SD

DNX8 DNX7

- 1 Pulse el botón <▲>.



- 2 Toque [OPEN] (Abrir) para abrir completamente el panel.
- 3 Introduzca la tarjeta SD en la ranura hasta que haga clic.

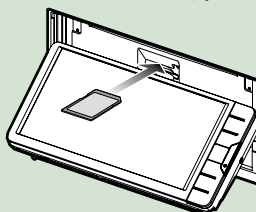
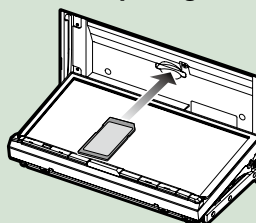

- 4 Pulse el botón <▲>.
 - 5 Pulse el botón <HOME>.
 - 6 Toque [SD]. (P.22)
- Para extraerla:
 - 1 Pulse el botón <▲>.
 - 2 Toque [OPEN] (Abrir) para abrir completamente el panel.
 - 3 Presione la tarjeta SD hasta que escuche un clic y, a continuación, retire el dedo de la tarjeta. La tarjeta saldrá automáticamente para que pueda extraerla con los dedos.
 - 4 Pulse el botón <▲>.

DNX5

- 1** Introduzca la tarjeta microSD en la ranura hasta que haga clic.

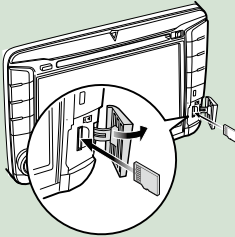
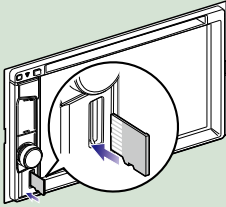

- 2** Pulse el botón <HOME>.

- 3** Toque [SD]. [\(P.22\)](#)

- **Para extraerla:**

Presione la tarjeta microSD hasta que escuche un clic y, a continuación, retire el dedo de la tarjeta. La tarjeta saldrá automáticamente para que pueda extraerla con los dedos.

NOTA

- Una tarjeta microSD ficticia está introducida como la cubierta de la ranura. Retírela antes del uso y guárdela en un lugar apropiado.

Fuente HDMI/MHL**DNX8 DNX7**

Puede visualizar la pantalla de los smartphones conectados a través de la entrada HDMI/MHL.

- 1** Pulse el botón <HOME>.
- 2** Toque [].
- 3** Toque [HDMI/ MHL]. [\(P.22\)](#)
- 4** Inicie una aplicación o su reproducción en su smartphone.

- **Acerca del adaptador de visualización inalámbrica:**

Esta unidad es compatible con el adaptador de visualización inalámbrica. Conectar un adaptador de visualización inalámbrica (KCA-WL100: accesorio opcional) al terminal de entrada HDMI/ MHL le permitirá escuchar música, ver vídeos o visualizar fotografías a través de una conexión inalámbrica.

NOTA

- Para más detalles sobre los ajustes del adaptador de visualización inalámbrica, etc., consulte las instrucciones suministradas con el adaptador de visualización inalámbrica.

Sintonizador de TV (**DNX8** **DNX7** **DNX5**)

Puede conectar el sintonizador de TV (disponible comercialmente) a esta unidad y ver la TV.

Antes de la utilización

- Al utilizar la función de control de TV, conecte el sintonizador de TV (disponible comercialmente) y configure el control del sintonizador de TV de terceros en [Configuración de AV \(P.87\)](#) en ACTIVADO.
- El sintonizador de TV puede controlarse con su mando a distancia a través del sensor remoto situado en el panel frontal de esa unidad.

- 1** Pulse el botón <HOME>.
- 2** Toque [].
- 3** Toque [AV-IN1] (ENTRADA AV 1). [\(P.22\)](#)

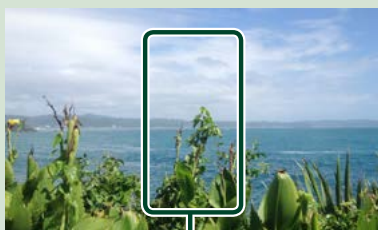

1

1 Zona de visualización de teclas

Toque para visualizar la pantalla de control.

Pantalla Menu Control:

- 1) Toque [] Zona de visualización de teclas.



- 2) Toque [TV Ctrl] (Ctrl. TV).



Muestra el menú / Entra en el elemento seleccionado

Toque [MENU/OK].

Mover el cursor

Toque [▲], [▼], [◀], [▶].

Salir de la pantalla Menu Control

Toque [].

Extraer el panel frontal

Para evitar robos, puede extraer el panel frontal.

DNX8160DABS

- 1 Pulse el botón <▲>.
- 2 Toque [OPEN] (Abrir) para abrir completamente el panel.

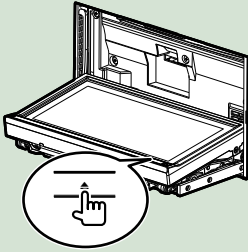

NOTA

- Puede configurar el panel frontal para que se abra automáticamente cuando se desactive el encendido del vehículo. Consulte [Control del ángulo del monitor \(P.77\)](#).

- 3 Extraiga el panel como se muestra en los diagramas siguientes.

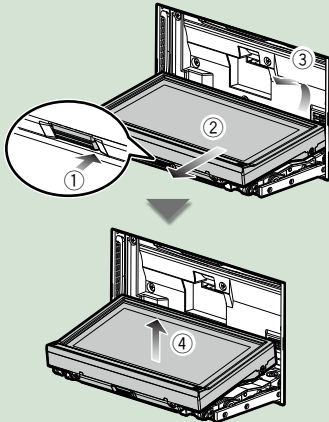

NOTA

- La placa de fijación se cierra automáticamente transcurridos unos 10 segundos después de soltar el panel. Extraiga el panel antes de que la placa se cierre.

- Fijar el panel frontal:

Sujete firmemente el panel para evitar que se caiga y encájelo en la placa de fijación hasta que quede bien sujeto.

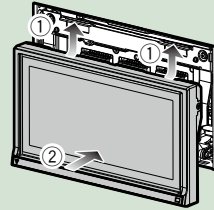

DNX516DABS

- 1 Deslice la tecla de liberación hacia la derecha para desacoplar la pieza del panel delantero.

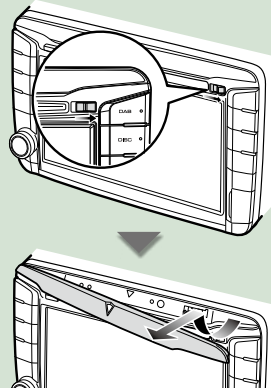

- Fijar el panel frontal:

Sujete firmemente el panel para evitar que se caiga y encájelo en la placa de fijación hasta que quede bien sujeto.

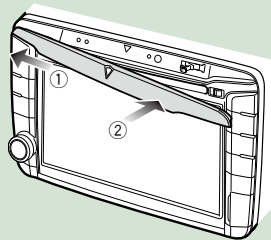

Funcionamiento de la pantalla de inicio HOME

La mayoría de las funciones pueden ejecutarse desde la pantalla HOME (inicio).

1 Pulse el botón <HOME>.

DNX8160DABS



DNX716WDABS



DNX5160DABS/ DNX5160BTS/ DNX3160BT

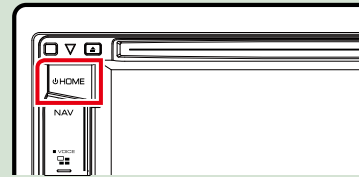

DNX516DABS

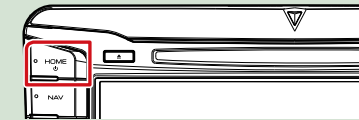

Aparece la pantalla HOME (inicio).

2 Deslice el dedo hacia la izquierda o la derecha sobre la pantalla para seleccionar el widget.

Toque el widget para visualizar la pantalla detallada.

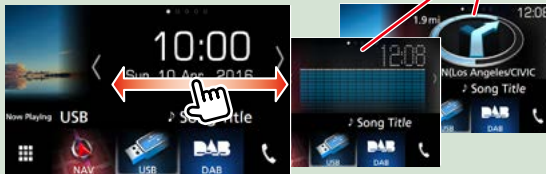

Selección de la fuente de reproducción en la pantalla INICIO







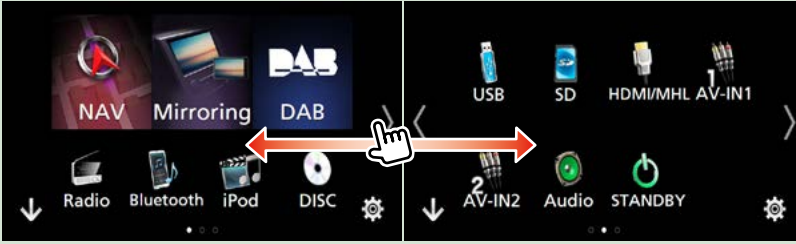







- 1 Muestra la pantalla de selección de fuente.
- 2 Botones de acceso directo.
- 3 Muestra la pantalla Hands Free ([P.70](#)).
- 4 Muestra la pantalla de control de la fuente actual.

1 Toque [].



Desde esta pantalla puede ejecutar las siguientes funciones.

Función	Icono	Operación
Cambiar de fuente de audio	    etc.	Toque el icono de la fuente deseada.
Cambiar de fuente de vídeo	  etc.	Toque el icono de la fuente de vídeo deseada.
Cambie la aplicación instalada en el iPhone/iPod o en el dispositivo Android.	   etc.	Toque el icono de la aplicación deseada.
Visualizar pantalla de navegación		Toque [NAV] (NAVEGACIÓN).
Desactivar todas las funciones de audio		Toque [STANDBY].
Acceder al modo de configuración		Toque el icono de la función de configuración deseada.

● Personalización de los botones de acceso directo de la pantalla INICIO

Puede colocar los iconos de fuentes en la posición que desee.

1. Mantenga pulsado el icono que desee mover para entrar en el modo de personalización.
2. Arrástrelo hasta la posición deseada.

Pantalla del modo de personalización

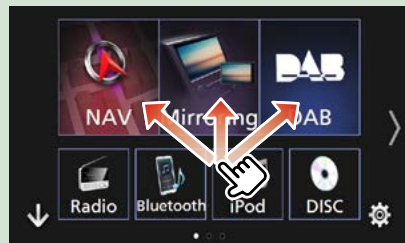

Funciones habituales

Describe las operaciones habituales

Menú emergente

1 Pulse el botón <MENU>.

DNX8160DABS



DNX716WDABS

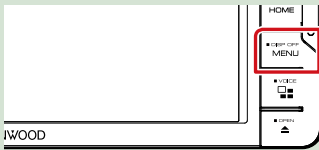

DNX516DABS

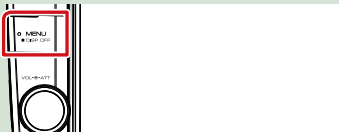

1 Pulse el mando de volumen.



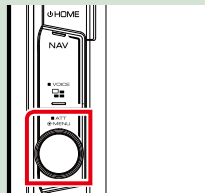

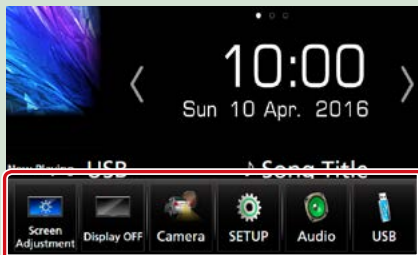

DNX5160DABS/ DNX5160BTS/ DNX3160BT



Aparece el menú emergente.



Toque para visualizar el menú emergente. El contenido del menú es el siguiente.

-  : Muestra la pantalla de ajuste de pantalla.
-  : Desactiva la visualización.
-  : Muestra la vista de la cámara.
-  : Muestra la pantalla de menú SETUP.
-  : Muestra la pantalla de menú Audio Control.
-  : Muestra la pantalla de control de la fuente actual. La forma del icono varía en función de la fuente.

Descripciones de la pantalla de control de fuente

Existen funciones que pueden ejecutarse desde la mayoría de las pantallas.

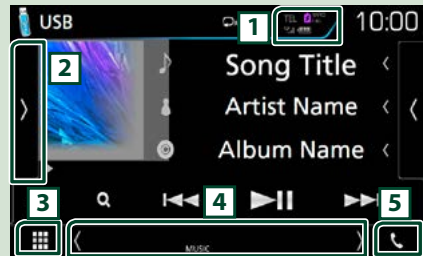

Indicadores



Información sobre la navegación



Botones de acceso directo

- 1** Información del dispositivo Bluetooth conectado.
-  : Se enciende durante la carga rápida de la batería del iPod/iPhone/teléfono inteligente conectado.

2 Muestra el panel de funciones (otra ventana de botones de operación).

3 **Icono de todas las fuentes**
Muestra todas las fuentes.

4 Pantalla secundaria

[<] [>]: La pantalla secundaria cambia cada vez que se toca.

- **Indicadores:** Muestra el estado de la fuente actual, etc.
- **Información sobre la navegación:** Muestra la ubicación y la dirección actuales. Al tocar aquí, la pantalla cambia a la pantalla de navegación.
- **Botones de acceso directo:** La fuente cambia a una de las establecidas como acceso directo. Para el establecimiento de los accesos directos, consulte [Personalización de los botones de acceso directo de la pantalla INICIO \(P.23\)](#).

5 [↵]

Toque para visualizar la pantalla Manos libres. (P.70)

Al conectar como Apple CarPlay o Android Auto, funciona como un teléfono proporcionado en Apple CarPlay o Android Auto.

Pantalla de lista

Existen teclas de funciones comunes en las pantallas de listas de la mayoría de las fuentes.

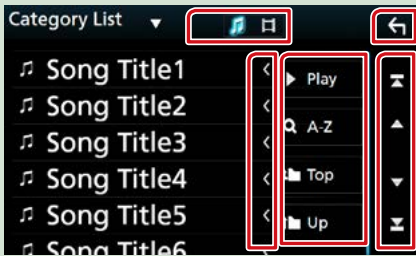

← Retorno

Regresa a la pantalla anterior.

← Desplazar texto

Desplaza el texto visualizado.

▶ Play etc.

Aquí se muestran teclas con varias funciones.

▶ Play: Reproduce todas las pistas de la carpeta que contiene la pista actual.

🔍 A-Z: Salta a la letra introducida (búsqueda alfabética).

📁 Top / 📁 Up: Se desplaza a la jerarquía superior.

🎵 📁: Muestra la lista de archivos de música/películas.

⏪ / ⏩ / ⏴ / ⏵ / ⏶ / ⏷ / ⏸ / ⏹ / ⏺ Desplazar página

Podrá cambiar la página para visualizar más elementos pulsando ⏪ / ⏩.

⏴ / ⏵: Muestra la página superior o inferior.

Desplazamiento con la yema del dedo

Puede desplazarse arriba/abajo por la pantalla de la lista arrastrándola con el dedo.

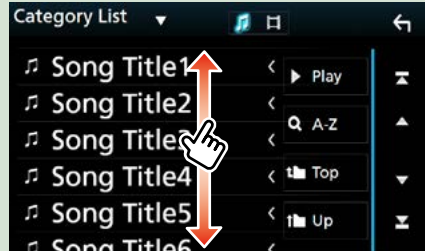

Operación de navegación

Para obtener más información acerca de la función de navegación, consulte el manual de instrucciones de navegación.

Visualizar la pantalla de navegación

1 Pulse el botón <NAV>.

DNX8160DABS

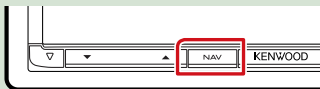

DNX716WDABS

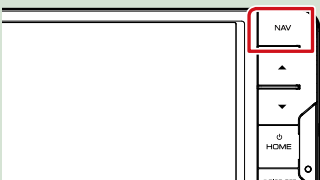

DNX5160DABS/ DNX5160BTS/ DNX3160BT

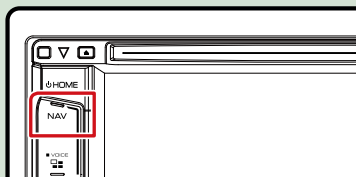

DNX516DABS

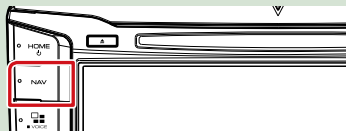

Aparece la pantalla de navegación.

Controlar el audio desde la pantalla de navegación

Puede controlar las fuentes de audio mientras se visualiza la pantalla de navegación.

También puede ver la información de navegación mientras se visualiza la pantalla de control de fuentes.

1 Toque la información de navegación de la pantalla secundaria.

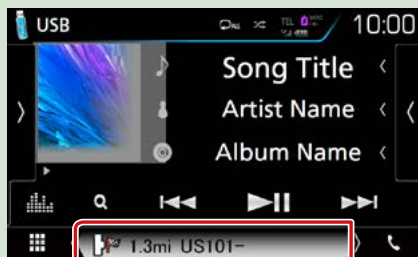

Aparece la pantalla de navegación con la información de audio.

2 Cada vez que toque [Mapa]/ [Radio]/ [FM] en la pantalla de navegación,



Al tocar esta zona se muestra la pantalla de audio.

Muestra las teclas de navegación y control de la fuente actual.



Muestra la pantalla de navegación y de reproducción del vídeo/imagen actual.



NOTA

- Cada vez que se toca la zona de visualización, la pantalla alterna entre la pantalla de reproducción y la vista de la cámara.

Para volver a la pantalla de navegación completa:

NOTA

- Para obtener más información acerca de las teclas de control, consulte las instrucciones de cada apartado.
- [Source Icon]: No aparece si las teclas de control, como por ejemplo AV-IN, HDMI/MHL, etc. no existen.
- Al tocar el icono de fuente en la parte inferior de la pantalla, se visualiza la pantalla de audio completa.

KENWOOD Traffic Powered By INRIX

Puede recibir el pronóstico del tiempo y la información de tráfico de INRIX si conecta a esta unidad un iPhone o teléfono inteligente Android que tenga la aplicación “KENWOOD Traffic Powered By INRIX” instalada.

Preparativos

- Instale la versión más reciente de la aplicación KENWOOD Traffic Powered By INRIX en su iPhone o Android.
 - iPhone: Busque “KENWOOD Traffic Powered By INRIX” en la tienda App Store de Apple para obtener e instalar la última versión.
 - Android: Busque “KENWOOD Traffic Powered By INRIX” en la tienda Google Play para obtener e instalar la última versión.
- Para más detalles, consulte la aplicación “KENWOOD Traffic Powered By INRIX”.

1 Registre el teléfono inteligente.

Consulte [Ajustes de APP/iPod \(P.35\)](#).

2 Pulse el botón <NAV>.



Aparece la pantalla de navegación.

Toque [Apps] en la pantalla Main Menu y después el icono del contenido que desee
Para más detalles, consulte el manual del sistema de navegación.

DVD/CD de vídeo (VCD)

Manejo básico de DVD/VCD

La mayoría de las funciones pueden controlarse desde la pantalla de control de fuentes y de reproducción.

NOTA

- Ajuste el interruptor del mando a distancia en el modo DVD antes de iniciar la reproducción, consulte [Cambio del modo de operación \(P.101\)](#).
- La captura siguiente corresponde al modo de DVD. Puede ser distinta de la de un VCD.

1 Si los botones de operación no se visualizan en la pantalla, toque la zona **6**.

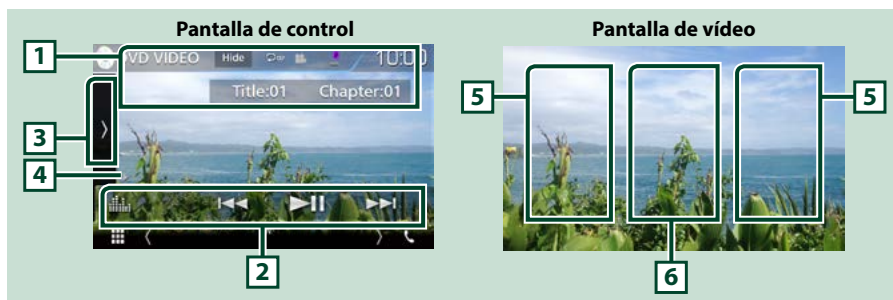

1 Pantalla de información

Muestra la información siguiente.

- **Title #, Chap #:** Visualización del título del DVD y el número del capítulo
- **Track #/Scene #:** Visualización de la pista de VCD o el número de escena
El número de escena solo aparece cuando está activado el control de reproducción (PBC).
- **[Hide] (Ocultar):** Oculta la pantalla de control.
- **[Repeat] (Repetir):** Repite el contenido actual. Cada vez que se toca el botón, el modo de repetición cambia en la siguiente secuencia:
DVD: Repetición de título ([Repeat Title]), repetición de capítulo ([Repeat Chapter]), repetición desactivada ([Repeat Off])
VCD (PBC activado): No se repite
VCD (PBC desactivado): Repetición de pista ([Repeat Track]), repetición desactivada ([Repeat Off])

2 Barra de funciones

Las teclas de esta zona permiten llevar a cabo varias funciones. Para obtener más detalles sobre las teclas, consulte [Barra de funciones \(P.29\)](#).

- **[Equalizer] (Ecuadorador):** Muestra la pantalla del Ecuadorador gráfico. [\(P.92\)](#)

3 Panel de funciones

Toque el lado izquierdo de la pantalla para mostrar el panel de funciones. Toque de nuevo para cerrar el panel. Para obtener más detalles sobre las teclas, consulte [Panel de funciones \(P.30\)](#).

4 Indicador del modo de reproducción

- **▶, ▶▶, ■, etc.:** Indicador del modo de reproducción actual
Significado de los distintos iconos: ▶ (reproducción), ▶▶ (avance rápido), ◀◀ (retroceso rápido), ■ (parada), R (reanudar desde parada), || (pausa), I▶ (reproducción lenta), ◀I (reproducción lenta inversa).

5 Zona de búsqueda

Toque para buscar el contenido siguiente o anterior.

6 Zona de visualización de teclas

Toque para visualizar la pantalla de control.

NOTA

- La pantalla de control desaparece si no realiza ninguna operación durante 5 segundos.
- Si utiliza un mando a distancia, puede saltar directamente a la imagen deseada introduciendo el número de capítulo, el número de escena, el tiempo de reproducción, etc. [\(P.101\)](#).

Barra de funciones**DVD****VCD****Funciones de las distintas teclas:****[<<] [>>]**

Busca el contenido anterior/siguiente.

Mantenga pulsado para avanzar o retroceder rápidamente. (Se cancelará automáticamente después de aproximadamente 50 segundos).

[▶ ||]

Inicia la reproducción o hace una pausa.

Panel de funciones

1 Toque el lado izquierdo de la pantalla.



Funciones de las distintas teclas:

[■]

Detiene la reproducción. Si se toca dos veces, el disco se reproducirá desde el principio la próxima vez que lo reproduzca.

[<<] [>>]

Avance rápido o retroceso rápido. Cada vez que se toca la tecla, la velocidad cambia: 2 veces, 8 veces.

[<] o [>] (solamente DVD)

Reproduce hacia delante o hacia atrás en modo lento.

[SETUP] (CONFIGURACIÓN) (solamente DVD)

Toque para visualizar la pantalla CONFIGURACIÓN de DVD. Consulte [Configuración de DVD \(P.32\)](#).

[MENU CTRL] (CTROL. MENÚ) (solamente DVD)

Toque para visualizar la pantalla de control del menú del disco DVD-VIDEO. Consulte [Manejo del menú de disco DVD \(P.31\)](#).

[PBC] (solo VCD)

Activa o desactiva el control de reproducción (PBC).

[Audio] (solo VCD)

Cambie el canal de salida del audio.

Manejo del menú de disco DVD

Es posible configurar algunos elementos del menú DVD-VIDEO.

- Toque la zona mostrada aquí durante la reproducción.**



- Toque el lado izquierdo de la pantalla. Toque [MENU CTRL] (CTRL. MENÚ).**

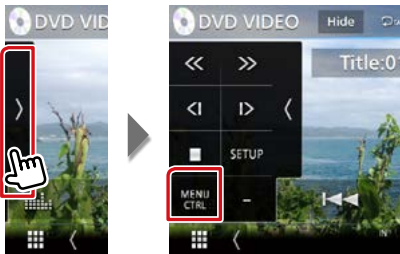

Aparece la pantalla Menu Control.

- Realice la operación deseada del modo que se indica a continuación.**



Visualizar el menú principal.

Toque [TOP/ ARRIBA].*

Visualizar el menú

Toque [MENU/ MENÚ].*

Visualizar el menú anterior

Toque [Return].*

Confirmar el elemento seleccionado

Toque [Enter / Intro].

Permitir el manejo directo

Toque [Highlight/ Resaltar] para pasar al modo de control de resalte ([P.31](#)).

Mover el cursor

Toque [▲], [▼], [◀], [▶].

Cambiar el idioma de los subtítulos

Toque [Subtitle/ Subtitular]. Cada vez que se toca esta tecla, cambia el idioma.

Cambiar el idioma del audio

Toque [Audio]. Cada vez que se toca esta tecla, cambia el idioma.

Cambiar el ángulo de la imagen

Toque [Angle/ Ángulo]. Cada vez que se toca esta tecla, cambia el ángulo de la imagen.

* Estas teclas pueden no funcionar dependiendo del disco.

Control de resalte

El control de resalte le permite controlar el menú DVD tocando la tecla de menú directamente en la pantalla.

- Toque [Highlight] (Resaltar) en la pantalla del menú de control.**
- Toque el elemento deseado en la pantalla.**



NOTA

- El control de resalte desaparece automáticamente si no se realiza ninguna operación durante un tiempo determinado.

Configuración de DVD

Es posible configurar las funciones de reproducción de DVD.

NOTA

- Todas las operaciones de este apartado pueden iniciarse desde la pantalla HOME (inicio). Para obtener más detalles, consulte [Funcionamiento de la pantalla de inicio HOME \(P.22\)](#).
- Algunos elementos de configuración solo pueden configurarse en el modo de espera.

1 Toque el lado izquierdo de la pantalla. Toque [SETUP].

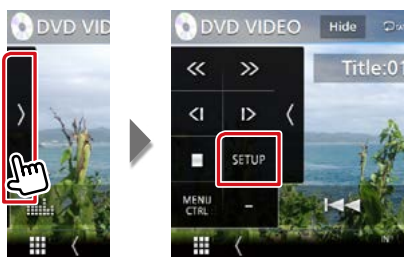

Aparece la pantalla DVD SETUP.

2 Ajuste cada elemento del modo siguiente.



Menu Language/ Idioma de menú,
Subtitle Language/ Idioma de los subtítulos,
Audio Language/ Idioma de audio

Consulte [Configuración de idioma \(P.33\)](#).

Dynamic Range Control / Control de gama dinámica

Selecciona el intervalo dinámico.

Wide/Ancho: El intervalo dinámico es amplio.

Normal: El intervalo dinámico es normal.

Dialog/Diálogo (predeterminado): Genera un sonido más voluminoso que otros modos. Esto resulta eficaz sólo cuando esté utilizando un software de Dolby Digital.

Screen Ratio / Relación aspecto de pantalla

Ajusta el modo de visualización de la pantalla.

16:9 (predeterminado): Muestra las imágenes a lo ancho.

4:3 LB: Visualiza imágenes a lo ancho en formato Letter Box (con bandas negras en la parte superior e inferior de la pantalla).

4:3 PS: Visualiza imágenes a lo ancho en el formato Pan & Scan (mostrando las imágenes recortadas a derecha e izquierda).

Configuración de idioma

Permite ajustar el idioma utilizado en el menú, los subtítulos y el audio.

- 1 Pulse sobre el elemento deseado; [Menu Language] (Idioma de menú), [Subtitle Language] (Idioma de los subtítulos), [Audio Language] (Idioma de audio).**

Aparece la pantalla Language Set.

- 2 Seleccione un idioma.**



Para el código de idioma, consulte [Códigos de idioma de DVD \(P.115\)](#).

Ajusta el idioma indicado y regresa a la pantalla Configuración de DVD.

NOTA

- Para ajustar el idioma original del DVD para audio, toque [Original].

CD/archivos de audio e imagen/iPod/APPs

Consulte los apartados siguientes para el manejo de cada fuente.

- **CD de música** [\(P.36\)](#)
- **Disco de datos** [\(P.37\)](#)
- **Dispositivo USB** [\(P.37\)](#)
- **iPod** [\(P.37\)](#)
- **Spotify** [\(P.44\)](#)
- **Mirroring** [\(P.46\)](#)
- **Apple CarPlay** [\(P.48\)](#)
- **Android Auto** [\(P.50\)](#)

Preparativos

- Para conectar el dispositivo Android con esta unidad, serán necesarios el cable (se vende por separado) y el perfil compatibles con el dispositivo Android:

Uso de la aplicación	Vendida por separado	Mirroring automotriz	
A la fuente Android Auto *1 (versión de Android 5.0 (Lollipop) o posteriores)	Micro USB a cable USB	ACTIVADO (P.50)	
Uso de la aplicación	Vendida por separado	Selección de conexión APP	Conexión Bluetooth
Para escuchar música y ver vídeos de una fuente Mirroring *2	<ul style="list-style-type: none"> • Dispositivo MHL o HDMI • KCA-MH100 (MHL) o KCA-HD100 (HDMI) 	<ul style="list-style-type: none"> • Android Bluetooth • HDMI/MHL 	Audio (A2DP)/App (SPP)
Para escuchar música de una fuente de audio Bluetooth	-	-	Audio (A2DP)/App (SPP)

- Para conectar el iPod/iPhone con esta unidad, serán necesarios el cable, el adaptador (ambos se venden por separado) y el perfil compatibles con su iPod/iPhone:

Uso de la aplicación	Vendida por separado	Mirroring automotriz	
Para la fuente Apple CarPlay	KCA-iP103	ACTIVADO (P.48)	
Uso de la aplicación	Vendida por separado	Selección de conexión APP (conexión de iPod)	Conexión Bluetooth
Para escuchar música y ver vídeos con un dispositivo con conector Lightning *2	<ul style="list-style-type: none"> • Adaptador Lightning Digital AV • KCA-HD100 • KCA-iP103 	<ul style="list-style-type: none"> • iPhone Bluetooth • HDMI/MHL (Bluetooth+HDMI/MHL) 	Audio (A2DP)/App (SPP)
Para escuchar música con un dispositivo con conector Lightning	KCA-iP103	iPhone USB (USB)	-
Para escuchar música con un dispositivo con conector de 30 patillas	KCA-iP102	iPhone USB (USB)	-
Para escuchar música a través de Bluetooth	-	iPhone Bluetooth (Bluetooth)	Audio (A2DP)/App (SPP)

- Al realizar la conexión con el adaptador Lightning Digital AV algunas aplicaciones podrán controlarse desde esta unidad. Las funciones operativas dependerán de la aplicación.
- No deje el cable ni el adaptador de otros fabricantes en el interior del coche. Podría producirse una avería a causa del calor.
- Será necesario realizar algunos ajustes para adaptarse al iPod/iPhone o dispositivo Android conectado. Consulte [Ajustes de APP/iPod \(P.35\)](#) y [Conectar la unidad Bluetooth \(P.66\)](#).

*1 **DNX8/7** DNX516DABS solo

*2 **DNX8/7** solo

Ajustes de APP/iPod

Seleccione cómo conectar su teléfono inteligente Android o iPhone para usar aplicaciones como Mirroring, etc.

Preparativos

- Para conectar un dispositivo Android o iPhone mediante Bluetooth, regístrelo como el dispositivo Bluetooth y realice de antemano los ajustes del perfil de conexión. Consulte [Registro desde la unidad Bluetooth \(P.65\)](#) y [Conectar la unidad Bluetooth \(P.66\)](#).

1 Pulse el **[DNX8/7]** botón <MENU>/**[DNX5/E]** interruptor de volumen.

Aparece el menú emergente.

2 Toque **[SETUP]**.

Aparece la pantalla SETUP Menu.

3 Toque **[AV]**.



Aparece la pantalla AV.

4 Establecer **[Automotive Mirroring]** en **[OFF]**.

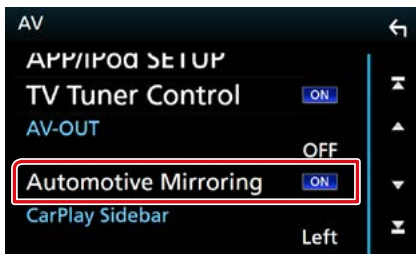

5 Toque **[APP/iPod SETUP]** (AJUSTE APP/iPod).

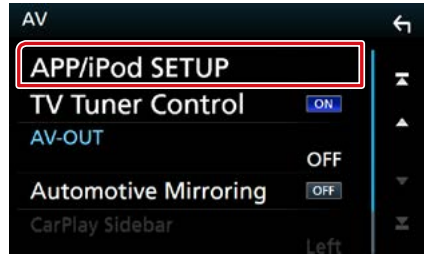

Aparece la pantalla CONFIGURACIÓN de App/iPod.

6 Ajuste cada elemento del modo siguiente.



APP Connection select/ APP Conexión seleccionar

Seleccione el modo de conexión de su teléfono inteligente.

Android Bluetooth: Conecte un teléfono inteligente Android mediante Bluetooth.

iPhone Bluetooth: Conecte un iPhone mediante Bluetooth.

HDMI/MHL: Conecte un teléfono inteligente Android o iPhone mediante Bluetooth y visualice su vídeo mediante HDMI/MHL. (**[DNX8/7]** solo)

iPhone USB: Conecte un iPhone con un cable USB.

iPod Connection/ iPod Conexión

Muestra cómo está conectado el dispositivo usando en la fuente iPod. Cambia en función de la "APP Connection select" (APP Conexión seleccionar).

7 Toque **[Done]** (Hecho).

NOTA

- Si la unidad no funciona correctamente tras cambiar el ajuste, apague la alimentación de la unidad y, a continuación, vuelva a encenderla.

Funcionamiento básico de música/vídeo

La mayoría de las funciones pueden controlarse desde la pantalla de control de fuentes y de reproducción.

NOTA

- Ajuste el interruptor del mando a distancia en el modo AUD antes de iniciar la reproducción; consulte [Cambio del modo de operación \(P.101\)](#).
- En este manual, la denominación "CD de música" se refiere a los CD normales que incluyen pistas de audio. "Discos de datos" se refiere a los discos CD/DVD que incluyen archivos de audio, imágenes o vídeo.
- La captura siguiente corresponde al modo de CD. Puede ser distinta de la de un disco de datos.

CD de música

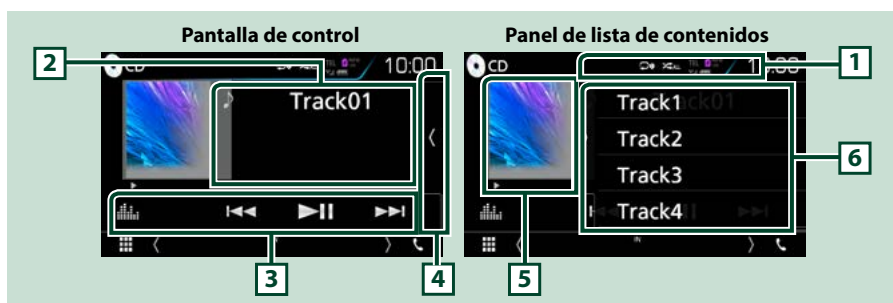

1 [] / []

- [] : Repite la pista actual. Cada vez que se toca el botón, el modo de repetición cambia en la siguiente secuencia: Repetición de pista (), repetir todo ()
- [] : Reproduce aleatoriamente todas las pistas del disco. Cada vez que se toca la tecla, el modo aleatorio cambia en la siguiente secuencia: Aleatorio pista (), aleatorio desactivado ()

2 Información de pista

Muestra la información de la pista actual.

3 Barra de funciones

Las teclas de esta zona permiten llevar a cabo varias funciones. Para obtener más detalles sobre este menú, consulte [Barra de funciones \(P.38\)](#).

- [] : Muestra la pantalla del Ecualizador gráfico. [\(P.92\)](#)

4 Lista de contenido

Tocar la pantalla o deslizarla a la izquierda hará que se muestre la lista de contenidos. Tocar de nuevo o deslizarla a la derecha cerrará la lista.

5 Indicador del modo de reproducción

- ►, ►►, etc.: Indicador del modo de reproducción actual
Significado de los distintos iconos: ► (reproducción), ►► (avance rápido), ◀◀ (retroceso rápido), || (pausa).

6 Panel de lista de contenidos

Muestra la lista de reproducción. Cuando toque el nombre de un archivo/pista en la lista, la reproducción se inicia.

Disco de datos, dispositivo USB, tarjeta SD y iPod

Para introducir una fuente de USB/ SD/ iPod, toque el icono [USB], [SD] o [iPod] en la pantalla INICIO.

NOTA

- La tarjeta SD solo es válida para **DNX8**, **DNX7** y **DNX5**.
- La captura siguiente corresponde al modo de dispositivo USB. Puede ser diferente del correspondiente al iPod.

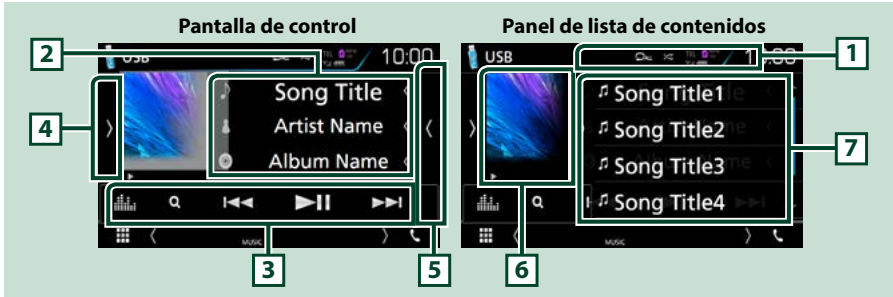

1 [[]] / [[]]

- [[]]: Repite la pista/carpeta actual. Cada vez que se toca el botón, el modo de repetición cambia en la siguiente secuencia:
Disco de datos, dispositivo USB, tarjeta SD: Repetición de archivo ([]), repetición de carpeta ([]), repetir todo ([])
iPod: Repetición de canción ([]), repetición de todas las canciones ([])
- [[]]: Reproduce aleatoriamente todas las pistas de la carpeta/disco actual. Cada vez que se toca la tecla, el modo aleatorio cambia en la siguiente secuencia:
Disco de datos, dispositivo USB, tarjeta SD: Aleatorio archivo ([]), aleatorio desactivado ([])
iPod: Aleatorio canción ([]), aleatorio álbum ([]), aleatorio desactivado ([])

2 Información de pista

- Muestra la información del archivo actual.
Solamente se visualizan un nombre de archivo y un nombre de carpeta si no hay información de etiqueta.
- Toque para visualizar la pantalla de lista de categorías. Consulte [Búsqueda por categorías \(dispositivo USB, iPod y tarjeta SD solamente\) \(P.40\)](#).

3 Barra de funciones

Las teclas de esta zona permiten llevar a cabo varias funciones. Para obtener más detalles sobre las teclas, consulte [Barra de funciones \(P.38\)](#).

- [[]]: Muestra la pantalla del Ecuilizador gráfico. [\(P.92\)](#)

4 Panel de funciones

Toque el lado izquierdo de la pantalla para mostrar el panel de funciones. Toque de nuevo para cerrar el panel. Para obtener más detalles sobre las teclas, consulte [Panel de funciones \(P.39\)](#).

5 Lista de contenido

Tocar la pantalla o deslazarla a la izquierda hará que se muestre la lista de contenidos. Tocar de nuevo o deslazarla a la derecha cerrará la lista.

Continúa

6 Indicador de carátula/modo de reproducción

Se muestra la cubierta de la emisora que se está escuchando en ese momento.

• ►, ►►, etc.: Indicador del modo de reproducción actual

Significado de los distintos iconos: ► (reproducción), ►► (avance rápido), ◀◀ (retroceso rápido), || (pausa).

7 Panel de lista de contenidos

Muestra la lista de reproducción. Cuando toque el nombre de un archivo/pista en la lista, la reproducción se inicia.

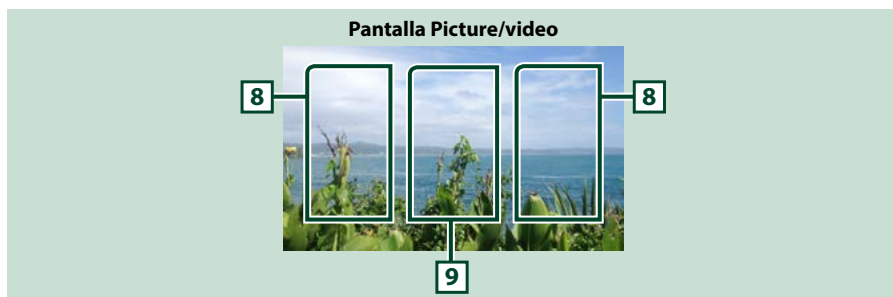

8 Zona de búsqueda de archivos (solo archivos de imagen/vídeo)

Toque para buscar el archivo siguiente/anterior.

9 Zona de visualización de teclas (solo archivos de imagen/vídeo)

Toque para visualizar la pantalla de control.

Barra de funciones

CD de música



Disco de datos



iPod



Dispositivo USB y tarjeta SD

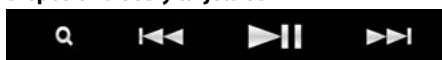

Las teclas de esta zona permiten llevar a cabo las siguientes funciones.

[Q] (disco de datos, iPod, dispositivo USB y tarjeta SD solamente)

Busca una pista/un archivo. Para obtener más detalles sobre la función de búsqueda, consulte [Operaciones de búsqueda \(P.40\)](#).

[◀◀] [▶▶]

Busca la pista o archivo anterior/siguiente.

Mantenga pulsado para avanzar o retroceder rápidamente. (solo archivos de audio y video) (Se cancelará automáticamente después de aproximadamente 50 segundos).

[▶||]

Inicia la reproducción o hace una pausa.

Panel de funciones

1 Toque el lado izquierdo de la pantalla.



Las teclas de esta zona permiten llevar a cabo las siguientes funciones.

[+] [-] (solo para discos de datos, dispositivo USB y tarjeta SD)

Busca la carpeta anterior/siguiente.

[USB DEVICE CHANGE] (CAMBIAR DISPOSITIVO USB) (solamente para dispositivo USB de DNX8 / DNX7 / DNX5)

Cambia a otro dispositivo USB cuando hay conectados dos dispositivos USB.

Operaciones de búsqueda

Puede buscar archivos de música o vídeo realizando las siguientes operaciones.

NOTA

- Si utiliza un mando a distancia, puede saltar directamente a la pista/archivo deseados introduciendo el número de pista/carpeta/archivo, el tiempo de reproducción, etc. Para obtener más detalles, consulte [Modo de búsqueda directa \(P.101\)](#).

Búsqueda en la lista

Puede buscar pistas, carpetas y archivos de acuerdo con una jerarquía.

1 Toque el lado derecho de la pantalla.

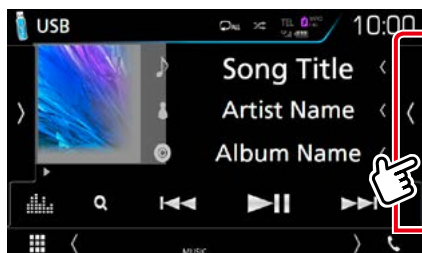

Aparece la lista de control.

2 Toque la pista o archivo deseados.

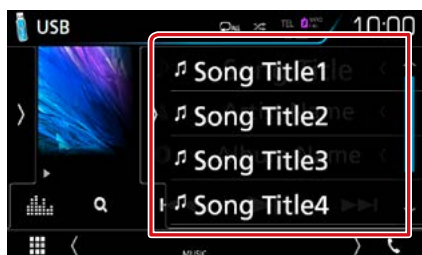

La reproducción se inicia.

NOTA

- Con los discos de datos, no se puede visualizar la lista durante la reproducción aleatoria y la parada.

Búsqueda por categorías (dispositivo USB, iPod y tarjeta SD solamente)

Puede buscar un archivo seleccionando una categoría.

1 Toque [Q].

Aparecerá la pantalla Lista de categorías.

2 Toque [▼].

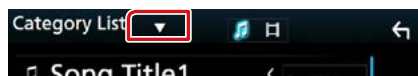

3 Toque [Category List] (Categorías).

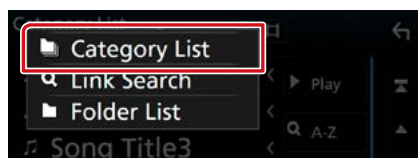

4 Seleccione si desea realizar la búsqueda por archivo de audio o por archivo de vídeo .

5 Toque la categoría deseada.

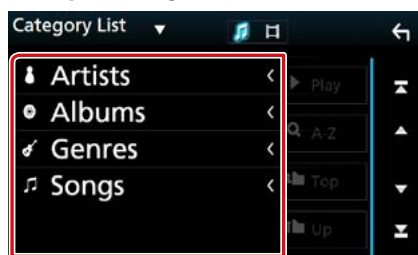

6 La lista se ordena en función de la categoría seleccionada.

7 Toque el elemento deseado.

La reproducción se inicia.

NOTA

- Toque [A-Z] para reducir la búsqueda a la letra seleccionada.
- Para el manejo de la pantalla de lista, consulte [Pantalla de lista \(P.25\)](#).

Búsqueda de enlaces (dispositivo USB, iPod y tarjeta SD solamente)

Puede buscar un archivo del mismo intérprete/álbum/género/compositor que la pista actual.

1 Toque [Q].

Aparecerá la pantalla Lista de categorías.

2 Toque [▼].

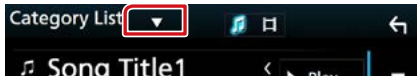

3 Toque [Link Search] (Busca Enlaces).

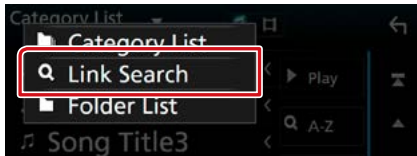

4 Pulse sobre el elemento deseado. Puede seleccionar por intérprete, álbum, género y compositor.

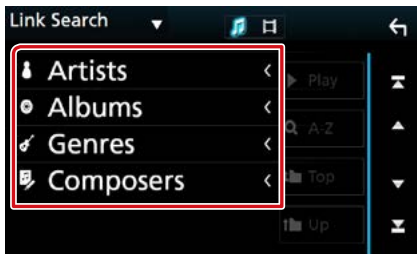

Aparece la lista correspondiente a su selección.

NOTA

- La lista estará ordenada en el modo indicado.
- **Artistas:** Muestra la lista de álbumes del mismo intérprete.
- **Álbumes:** Muestra todas las pistas del álbum actual.
- **Genres/Géneros:** Muestra la lista de intérpretes que pertenecen al mismo género.
- **Composers/Autores:** Muestra la lista de álbumes del mismo compositor que el archivo actual.

5 Toque para seleccionar el elemento que desee de la lista. Repita este paso hasta encontrar el archivo que busca.

NOTA

- Toque [A-Z] para reducir la búsqueda a la letra seleccionada.
- Para el manejo de la pantalla de lista, consulte [Pantalla de lista \(P.25\)](#).

Búsqueda de carpetas (solamente dispositivo USB, disco de datos y tarjeta SD)

Puede buscar un archivo en función de la jerarquía.

1 Toque [Q].

Aparecerá la pantalla Lista de categorías.

2 Toque [▼].

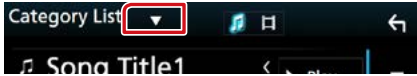

3 Toque [Folder List] (Lista Carpetas).

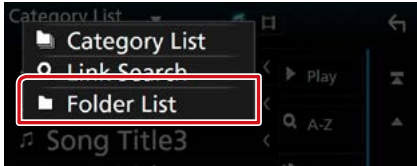

4 Toque la carpeta deseada.

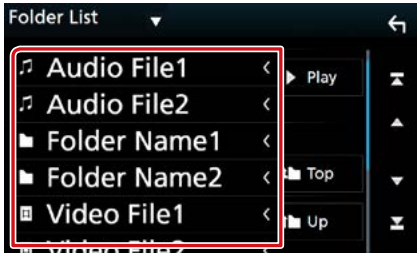

Al tocar una carpeta, se muestran sus contenidos.

5 Toque para seleccionar el elemento en la lista de contenidos.

La reproducción se inicia.

NOTA

- Para el manejo de la pantalla de lista, consulte [Pantalla de lista \(P.25\)](#).

Funcionamiento de Spotify

Puede escuchar Spotify en esta unidad mediante la aplicación instalada en el iPhone o Android. Para acceder a la fuente Spotify, toque el icono [Spotify] en la pantalla INICIO.

Preparativos

- Instale la versión más reciente de la aplicación Spotify "Spotify" en su iPhone o Android.
- **iPhone:** Busque "Spotify" en la App Store de Apple e instale la versión más actualizada.
- **Android:** Busque "Spotify" en Google Play e instale la versión más actualizada.
- Seleccione el modo de conexión de la unidad a su teléfono inteligente. Para más información, consulte [Ajustes de APP/iPod \(P.35\)](#).



1 Ilustraciones

Se muestran los datos de imagen del contenido actual si están disponibles.

2 Barra de funciones

Las teclas de esta zona permiten llevar a cabo varias funciones. Para obtener más detalles sobre las teclas, consulte [Barra de funciones \(P.45\)](#).

- []: Muestra la pantalla del Ecualizador gráfico. [\(P.92\)](#)

3 Información sobre el contenido

Se muestra la información del contenido que se está reproduciendo en ese momento.

4 [] / [] / [] / []

- []: Pulgares abajo para la canción actual y omite hasta la siguiente canción.
- []: Registra el contenido actual como contenido favorito.
- []: Repite la canción actual.
- []: Reproduce aleatoriamente todas las canciones de la lista de reproducción actual.

Barra de funciones



Las teclas de esta zona permiten llevar a cabo las siguientes funciones.



Muestra la pantalla Menú.



Selecciona una nueva emisora de radio relacionada con el artista de la canción actualmente en reproducción y comienza la reproducción.



Omite la canción actual.



Se reproduce o se detiene el contenido de la emisora actual.



Guarda la canción que se está reproduciendo actualmente en Mi música.

Selección de una pista

1 Toque [☰].

Aparece la pantalla Menú.

2 Selecciona el tipo de lista y, a continuación, seleccione un elemento deseado.



Se selecciona la categoría y la emisora

Toque el nombre de la categoría y de la emisora en la lista.

[🏠 Top] (Superior)

Regresa a la primera jerarquía de la lista.

[🏠 Up] (Arriba)

Regresa a la lista anterior.

Sobre Spotify®

iPhone o iPod touch

- Instale la última versión de la aplicación Spotify en su iPhone o iPod Touch. (Busque "Spotify" en la iTunes App Store de Apple y encuentre e instale la versión más reciente.)

Android™

- Visite Google Play y busque "Spotify" para llevar a cabo la instalación.

Nota

- Asegúrese de haber iniciado sesión en la aplicación de su smartphone. Si no dispone de una cuenta de Spotify, puede crear una gratis desde su teléfono inteligente o en www.spotify.com.
- Ya que Spotify es un servicio independiente, las especificaciones están sujetas a cambios sin previo aviso. Por lo tanto, es posible que se dañe la compatibilidad o que algunos o todos los servicios no estén disponibles.
- Algunas funciones de Spotify no están disponibles desde esta unidad.
- Si tiene cualquier problema al utilizar la aplicación, póngase en contacto con Spotify en www.spotify.com.
- Conexión a Internet activa.

Operación de Mirroring (DNX8 DNX7)

Puede escuchar música o ver vídeos desde la operación Mirroring del Android.

Preparativos

- Instale la versión más reciente de la aplicación KENWOOD Smartphone Control en su Android. Busque "KENWOOD Smartphone Control" en Google Play e instale la versión más reciente. Para más detalles, consulte el sitio web. http://www.kenwood.com/products/car_audio/app/kenwood_smartphone_control/eng/
- La unidad y el dispositivo Android están conectados con MHL (KCA-MH100; vendido por separado) o HDMI (KCA-HD100; vendido por separado) y a través de un perfil HID y SPP Bluetooth.
- Solamente será necesario calibrar la pantalla del dispositivo Android al realizar la conexión por primera vez. La recalibración solamente será necesaria cuando el tamaño de la pantalla de salida del dispositivo Android haya cambiado.
- Seleccione el modo de conexión de la unidad a su teléfono inteligente. Para más información, consulte [Ajustes de APP/iPod \(P.35\)](#).

Preparativos

- 1 Pulse el botón <MENU>.**
Aparece el menú emergente.
- 2 Toque [SETUP].**
Aparece la pantalla SETUP Menu.
- 3 Toque [AV].**
Aparece la pantalla AV.
- 4 Establecer [Automotive Mirroring] en [OFF].**

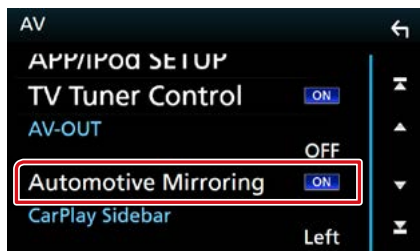

- 5 Toque [APP/iPod SETUP] (CONFIGURACIÓN de APP/iPod).**

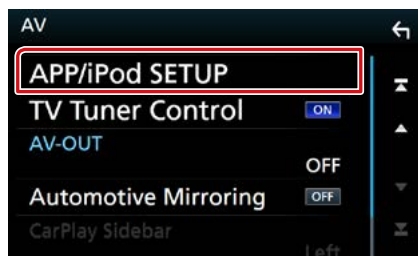

Aparece la pantalla CONFIGURACIÓN de App/iPod.

- 6 Toque [Android Bluetooth].**



- 7 Toque [Done] (Hecho).**
- 8 Conecte un dispositivo Android.**

Operación

- 1 Pulse el botón <HOME>.
- 2 Toque [].
- 3 Toque [Mirroring].
- 4 Toque [Agree] (Aceptar).



Si conduce utilizando una aplicación que está prohibido usar mientras se conduce, aparecerá la pantalla de confirmación. Si selecciona [Yes] (Sí), el instalador de "KENWOOD Smartphone Control" comenzará.

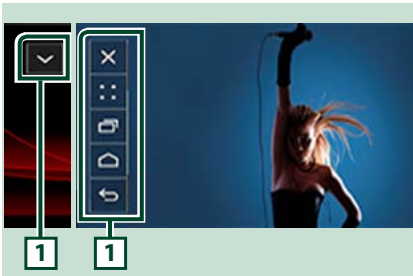

1

La tecla INICIO/ATRÁS/TAREA será visualizada en la pantalla de esta unidad y podrá moverse dentro de la pantalla arrastrando. Además, es posible minimizar estas teclas cuando no sean necesarias.

La tecla INICIO/ATRÁS/TAREA podría no aparecer al usar ciertas aplicaciones. (Es decir, software de aplicaciones de vídeo, etc.)

NOTA

- El control del teléfono inteligente mediante esta unidad está limitado a operaciones de un solo dedo, como por ejemplo toque/doble toque/toque prolongado/deslizar.
- No están disponibles operaciones que requieran dos o más dedos, como por ejemplo encoger/estirar/toque múltiple.

KENWOOD Music Control for Android

Preparativos

- Instale la versión más reciente de la aplicación KENWOOD Music Control en su Android. Busque "KENWOOD Music Control for Android" en Google Play e instale la versión más reciente. Para más detalles, consulte el sitio web. http://www.kenwood.com/car/app/kmc1_aapp/eng/

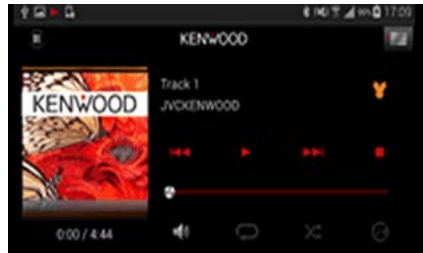

Puede usar KENWOOD Music Control del mismo modo que usa el teléfono inteligente para reproducir música y vídeo.

Operación de Apple CarPlay

CarPlay es un modo inteligente y seguro de usar su iPhone en el coche. CarPlay realiza lo que usted desee hacer con el iPhone mientras conduce y lo visualiza en la pantalla del producto. Podrá obtener direcciones, realizar llamadas, enviar y recibir mensajes y escuchar la música de su iPhone mientras conduce. También podrá usar el control por voz de Siri para facilitar el uso del iPhone.

Para más información sobre CarPlay, visite <https://ssl.apple.com/ios/carplay/>.

Dispositivos iPhone compatibles

Puede usar CarPlay con los siguientes modelos de iPhone.

- iPhone 5
- iPhone 5c
- iPhone 5s
- iPhone 6
- iPhone 6 Plus
- iPhone 6s
- iPhone 6s Plus

Preparativos

1 Pulse el **DNX8/7** botón <MENU>/**DNX5/E** interruptor de volumen.

Aparece el menú emergente.

2 Toque [SETUP].

Aparece la pantalla SETUP Menu.

3 Toque [AV].

Aparece la pantalla AV.

4 Ajuste cada elemento del modo siguiente.



Automotive Mirroring

Seleccione "ON" para usar Apple CarPlay.
"ON" (Predeterminado)/"OFF"

CarPlay Sidebar/ Barra lateral CarPlay

Seleccione la posición de la barra de control (izquierda o derecha) mostrada en el panel táctil.

"Left" (Izquierda) (predeterminado)/"Right" (Derecha)

5 Conecte el iPhone usando KCA-iP103.

Al conectar un iPhone compatible con CarPlay al terminal del iPod, se desconectará el teléfono inteligente Bluetooth actualmente conectado.

6 Desbloquee su iPhone.

Botones de operación y aplicaciones disponibles en la pantalla de inicio de CarPlay

Podrá usar las aplicaciones del iPhone conectado.

Los elementos visualizados y el idioma utilizado en la pantalla varían en función de los dispositivos conectados.

Para acceder al modo CarPlay, toque el icono [Apple CarPlay] en la pantalla INICIO.

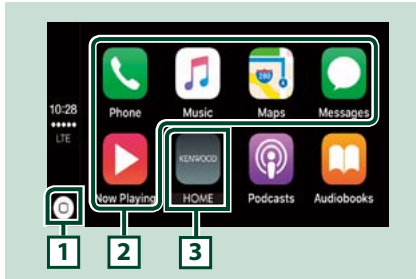

1 [CarPlay Icon]

- En la pantalla de la aplicación: Visualiza la pantalla de inicio de CarPlay.
- En la pantalla de inicio de CarPlay: Toque y mantenga para activar Siri.

2 Botones de la aplicación

Inicia la aplicación.

3 [HOME] (INICIO)

Sale de la pantalla CarPlay y muestra la pantalla Inicio.

Para salir de la pantalla CarPlay

- 1 Pulse el botón <HOME>.

Uso de Siri

Podrá activar Siri.

- 1 Pulse el botón <CarPlay Icon> durante 1 segundo.

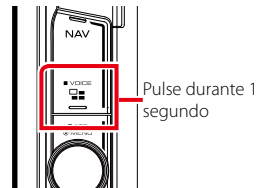
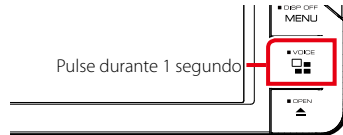
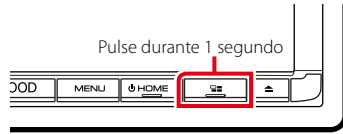

- 2 Hable a Siri.

Para desactivar

- 1 Pulse el botón <CarPlay Icon>.

Operación de Android Auto™ (DNX8 DNX7 DNX516DABS)

Android Auto le permite usar las opciones de su dispositivo Android de forma cómoda para la conducción. Podrá acceder fácilmente a la guía de ruta, realizar llamadas, escuchar música y acceder a funciones útiles del dispositivo Android mientras conduce.

Para más información sobre Android Auto, visite <https://www.android.com/auto/> y <https://support.google.com/androidauto>.

Dispositivos Android compatibles

Podrá usar Android Auto con dispositivos Android con la versión 5.0 (Lollipop) o posterior.

Nota

- Android Auto podría no estar disponible en todos los dispositivos y no está disponible en todos los países o regiones.

Preparativos

- 1 Pulse el botón <MENU>.**
Aparece el menú emergente.
- 2 Toque [SETUP].**
Aparece la pantalla SETUP Menu.
- 3 Toque [AV].**
Aparece la pantalla AV.
- 4 Establecer [Automotive Mirroring] en [ON].**

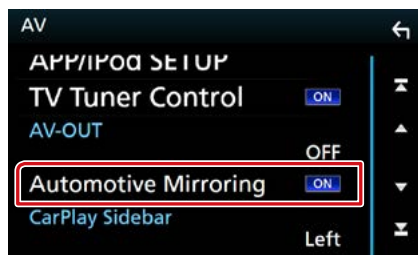

- 5 Conecte un dispositivo Android mediante el terminal iPod/iPhone.**
Para usar la función de manos libres, conecte el dispositivo Android mediante Bluetooth.
 - Al conectar un dispositivo Android compatible con Android Auto al terminal iPod/iPhone, el dispositivo se conectará automáticamente mediante Bluetooth y el teléfono inteligente Bluetooth actualmente conectado se desconectará.
- 6 Desbloquee su dispositivo Android.**

Botones de operación y aplicaciones disponibles en la pantalla Android Auto

Podrá realizar las operaciones de las aplicaciones del dispositivo Android conectado.

Los elementos visualizados en la pantalla varían en función de los dispositivos Android conectados.

Para acceder al modo Android Auto, toque el icono [Android Auto] en la pantalla INICIO.

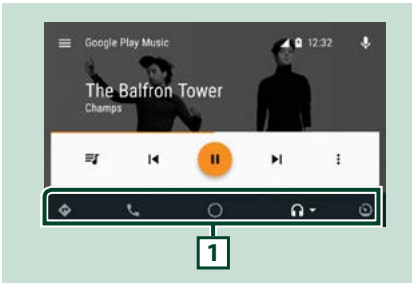

1 Botones de la aplicación/información

Comienza la aplicación o visualiza información.

Para salir de la pantalla Android Auto

1 Pulse el botón <HOME>.

Uso del control por voz

1 Pulse el botón <VOICES> durante 1 segundo.

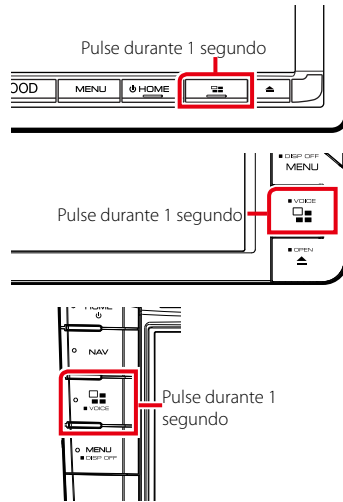

Para cancelar

1 Pulse el botón <VOICES>.

Radio

Manejo básico de radio

La mayoría de las funciones pueden controlarse desde la pantalla de control de fuentes. Para acceder a la fuente Radio, toque el icono [Radio] en la pantalla INICIO.

NOTA

- Coloque el interruptor de modo de mando a distancia en la posición AUD antes de comenzar a utilizar la unidad, consulte [Cambio del modo de operación \(P.101\)](#).

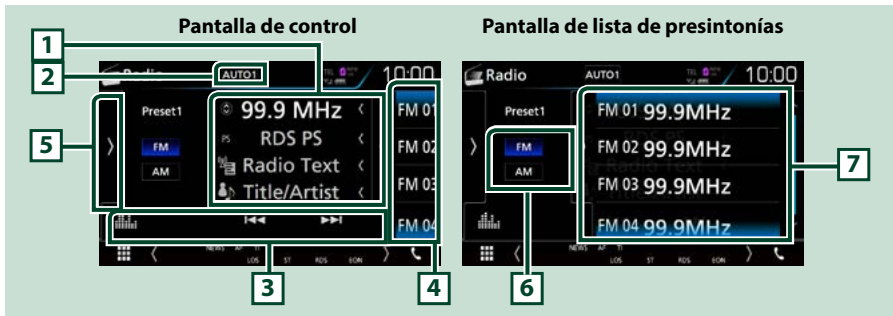

1 Pantalla de información

Muestra información sobre la emisora actual: Frecuencia

Tocar [↕] le permite alternar entre el contenido A y el contenido B.

- Contenido A:** Nombre de PS, radio texto, título y artista
- Contenido B:** Género PTY, radio texto plus

2 [AUTO1]/[AUTO2]/[MANUAL]

El modo de búsqueda cambia en el orden siguiente: [AUTO1], [AUTO2], [MANUAL].

- AUTO1:** Sintoniza automáticamente una emisora con buena recepción.
- AUTO2:** Sintoniza las emisoras de la memoria una después de la otra.
- MANUAL:** Cambia a la frecuencia siguiente manualmente.

3 Barra de funciones

- [◀◀] [▶▶]: Sintoniza una emisora. El método de cambio de frecuencia puede modificarse. (consulte 2 en la tabla).
- [📊]: Muestra la pantalla del Ecuilizador gráfico. [\(P.92\)](#)

4 Tecla de preselección

Restaura la emisora memorizada.

Tocar la pantalla o deslizarla a la izquierda hará que se muestre la lista de presintonías. Tocar de nuevo o deslizarla a la derecha cerrará la lista.

5 Panel de funciones

Toque el lado izquierdo de la pantalla para mostrar el panel de funciones. Toque de nuevo para cerrar el panel. Para obtener más detalles sobre las teclas, consulte [Panel de funciones \(P.53\)](#).

6 [FM] [AM]

Cambia la banda.

7 Preset list

Restaura la emisora memorizada. Si se toca durante 2 segundos, almacena en la memoria la emisora de recepción actual.

Panel de funciones

1 Toque el lado izquierdo de la pantalla.

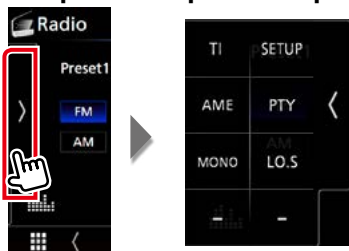

Funciones de las distintas teclas:

[TI] (solo sintonizador FM)

Activa el modo de información del tráfico. Para obtener más información, consulte [Información de tráfico \(P.58\)](#).

[SETUP] (CONFIGURACIÓN)

Toque para visualizar la pantalla CONFIGURACIÓN de radio. Para obtener más información consulte [Configuración de la radio \(P.60\)](#).

[AME]

Preajusta emisoras automáticamente. Para obtener más detalles, consulte [Memoria automática \(P.56\)](#).

[PTY] (solo sintonizador FM)

Busca una emisora estableciendo el tipo de programa. Para obtener más detalles, consulte [Buscar por tipo de programa \(P.57\)](#).

[MONO] (solo sintonizador FM)

Selecciona la recepción monoaural.

[LO.S] (solo sintonizador FM)

Activa o desactiva la función de búsqueda local.

Funcionamiento básico de la radio digital (DNX8160DABS, DNX716WDABS, DNX5160DABS, DNX516DABS solamente)

La mayoría de las funciones pueden controlarse desde la pantalla de control de fuentes.

Para acceder a la fuente Radio, toque el icono [DAB] en la pantalla INICIO.

NOTA

- Coloque el interruptor de modo de mando a distancia en la posición AUD antes de comenzar a utilizar la unidad, consulte [Cambio del modo de operación \(P.101\)](#).

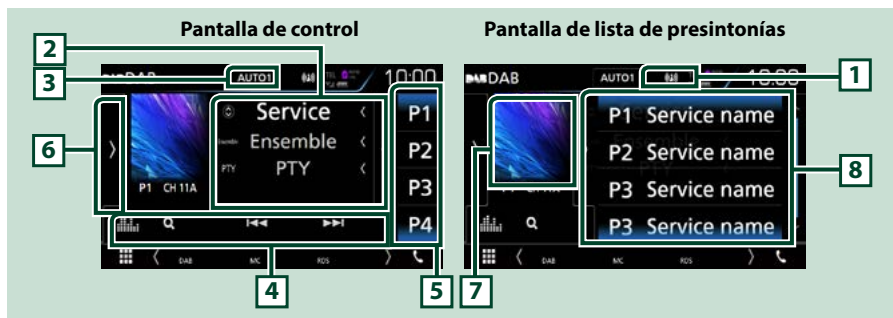

1 Visualización de indicador

Muestra la intensidad de la señal recibida.

2 Pantalla de información

Muestra información sobre la emisora actual: Nombre del servicio

Tocar [↕] le permite alternar entre el contenido A, el contenido B y el contenido C.

- Contenido A:** Nombre de conjunto, género PTY
- Contenido B:** Reproduciendo actualmente, siguiente programa
- Contenido C:** Título de canción, nombre de artista, calidad del audio

3 [AUTO1]/[AUTO2]/[MANUAL]

El modo de búsqueda cambia en el orden siguiente: [AUTO1], [AUTO2], [MANUAL].

- AUTO1:** Sintoniza automáticamente un conjunto con buena recepción.
- AUTO2:** Sintoniza conjuntos de la memoria una después de la otra.
- MANUAL:** Cambia al conjunto siguiente manualmente.

4 Barra de funciones

- [◀▶]: Sintoniza un conjunto, un servicio y un componente. El cambio del modo de búsqueda puede modificarse. (consulte 3 en la tabla).
- [Q]: Muestra la pantalla Lista de servicios. Para más detalles sobre las funciones de búsqueda, consulte [Búsqueda de servicios \(P.58\)](#).
- [📊]: Muestra la pantalla del Ecuilizador gráfico. [\(P.92\)](#)

5 Tecla de preselección

Restaura el servicio memorizado.

Tocar la pantalla o deslizarla a la izquierda hará que se muestre la lista de presintonías. Tocar de nuevo o deslizarla a la derecha cerrará la lista.

6 Panel de funciones

Toque el lado izquierdo de la pantalla para mostrar el panel de funciones. Toque de nuevo para cerrar el panel. Para obtener más detalles sobre las teclas, consulte [Panel de funciones \(P.55\)](#).

7 Zona de carátulas

Se muestran los datos de imagen del contenido actual si están disponibles.

Toque para alternar entre las pantallas Control e Información.

8 Preset list

Restaura el servicio memorizado. Si se toca durante 2 segundos, almacena en la memoria el servicio que se recibe actualmente.

Panel de funciones

1 Toque el lado izquierdo de la pantalla.



Funciones de las distintas teclas:

[TI]

Activa el modo de información del tráfico. Para obtener más información, consulte [Información de tráfico \(P.58\)](#).

[SETUP] (CONFIGURACIÓN)

Muestra la pantalla CONFIGURACIÓN de DAB. Para obtener más información, consulte [Configuración de la radio digital \(P.61\)](#).

[Instant Replay] (Repetición instantánea) (solamente modo en directo)

Cambiar el modo de repetición. Consulte [Repetir \(solo para radio digital\) \(P.59\)](#).

[Live] (Directo) (solamente modo de repetición)

Cambia el modo en directo.

[PTY] (solamente modo en directo)

Busca una emisora estableciendo el tipo de programa. Para obtener más detalles, consulte [Buscar por tipo de programa \(P.57\)](#).

[DLS]

Visualizar la pantalla Dynamic Label Segment (segmento de etiqueta dinámica).

Pantalla de información

1 Toque para alternar entre las pantallas Control e Información.

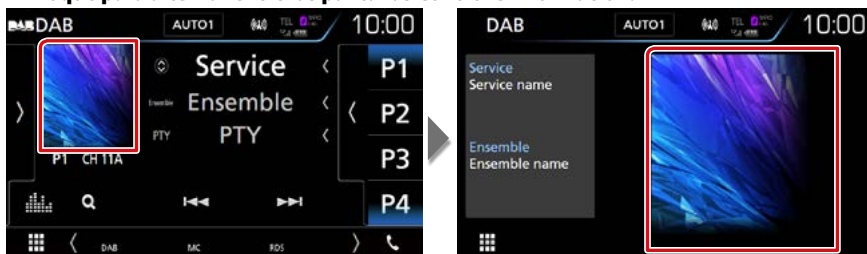

Manejo de la memoria

Memoria automática

Puede almacenar automáticamente en memoria las emisoras con buena recepción. Esta función solo está disponible para la radio.

1 Toque la tecla de la banda deseada.

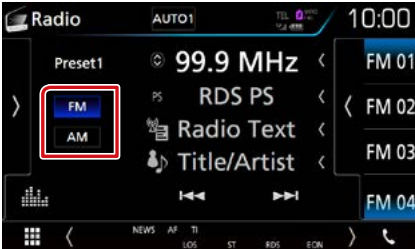

2 Toque el lado izquierdo de la pantalla. Toque [AME].

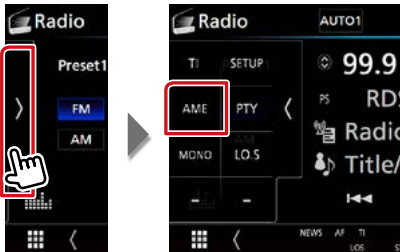

3 Toque [Yes] (Sí).

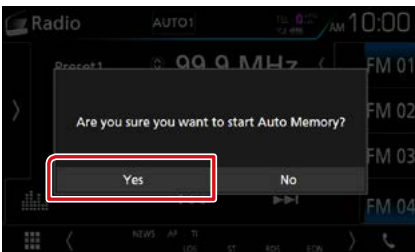

Se inicia la memoria automática.

Memoria manual

La emisora o servicio que se está recibiendo actualmente puede almacenarse en la memoria.

- 1 **Seleccione una emisora o servicio que desee almacenar en la memoria.**
- 2 **Toque durante 2 segundos, hasta oír un pitido, [FM#] (#:1-15), [AM#] (#:1-5), o [P#] (#:1-15) donde desee almacenar la emisora.**

Operaciones de selección

Selección de preajustes

Puede ver una lista de emisoras o servicios memorizados y seleccionar el que desee.

Seleccionar de la lista de preselección

1 Toque el lado derecho de la pantalla.

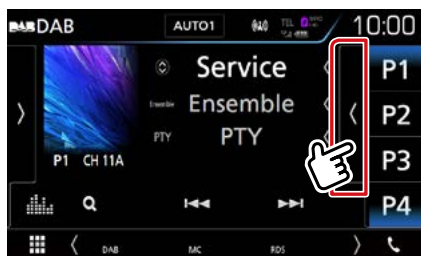

Aparece la pantalla List Control.

2 Seleccione una emisora o un servicio de la lista.



Buscar por tipo de programa

Mientras escucha la radio FM o digital, puede sintonizar una emisora con un determinado tipo de programa.

1 Toque el lado izquierdo de la pantalla. Toque [PTY].



Aparece la pantalla PTY Search.

2 Seleccione un tipo de programa de la lista.

3 Toque [Search / Buscar].

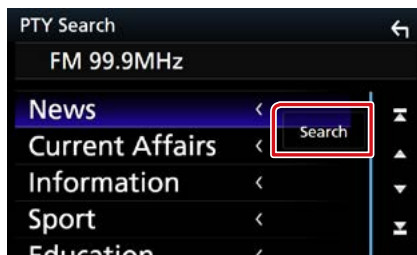

Puede buscar una emisora del tipo de programa seleccionado

Búsqueda de servicios (solamente radio digital)

Puede seleccionar un servicio desde una lista de todos los servicios recibidos.

1 Toque [Q].

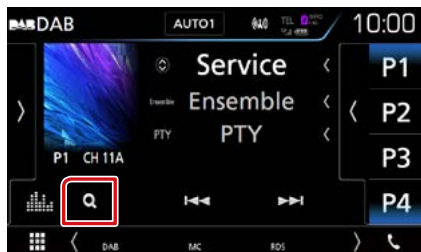

Aparece la lista de servicios.

2 Seleccione el contenido deseado de la lista.



Toque y mantenga para encontrar la lista de servicio más reciente.

[QA-Z]

Muestra la pantalla del teclado.

Salta a la letra introducida (búsqueda alfabética).

Información de tráfico (solamente sintonizador FM y radio digital)

Puede escuchar y ver la información de tráfico automáticamente cuando empieza el boletín de tráfico.

Sin embargo, esta función requiere un sistema de datos de radio y radio digital que incluya la información TI.

1 Toque el lado izquierdo de la pantalla. Toque [TI].



Se activa el modo de información del tráfico.

Cuando dé comienzo el boletín de tráfico

La pantalla de información del tráfico aparece automáticamente.

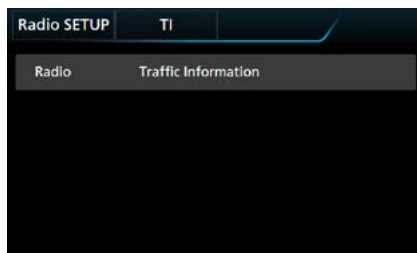

NOTA

- Es necesario que la función de información del tráfico esté activada para que la pantalla de información de tráfico aparezca automáticamente.
- El ajuste de volumen durante la recepción de información del tráfico se almacena automáticamente. La próxima vez que se reciba información del tráfico, la unidad recuperará automáticamente el ajuste de volumen.

Repetir (solo para radio digital)

Permite repetir los últimos 30 minutos de la emisora actual.

- 1 **Toque el lado izquierdo de la pantalla. Toque [Instant Replay] (Repetición instantánea).**

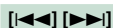
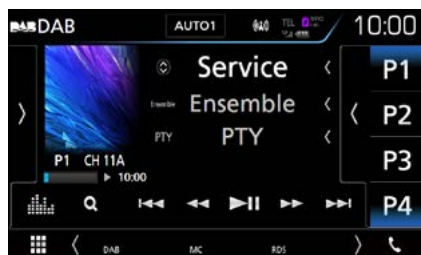

Avance/retroceso 15 segundos con cada toque.



Inicia la reproducción o hace una pausa.

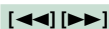

Avance rápido/retroceso rápido al mantener el toque. (Se cancelará automáticamente después de aproximadamente 50 segundos).

Barra de tiempo de repetición

Muestra la capacidad grabada.

Panel de funciones

Toque el lado izquierdo de la pantalla.

[Live] (Directo)

Cambia el modo en directo.

NOTA

- PTY Watch se activa y la función de repetición no se pueden utilizar durante la recepción de un programa.

Configuración de la radio

Puede ajustar los parámetros relacionados con el sintonizador.

- 1 Toque el lado izquierdo de la pantalla. Toque [SETUP].



Se muestra la pantalla CONFIGURACIÓN de radio.

- 2 Ajuste cada elemento del modo siguiente.



NEWS/ NOTICIAS

Configura un tiempo de interrupción del boletín de noticias. La opción predeterminada es "OFF".

AF

Si la recepción de una emisora es deficiente, se cambia automáticamente a la emisora que esté emitiendo el mismo programa a través de la misma red de Radio Data System. La opción predeterminada es "ON".

Regional

Establece si cambiar a la emisora sólo en la región específica que utiliza el control "AF". La opción predeterminada es "ON".

Auto TP Seek/ Búsqueda automática de TP

Si la recepción de la emisora de información del tráfico es débil, busca automáticamente una emisora que se reciba mejor. La opción predeterminada es "ON".

Language Select/ Selección de idioma

Selecciona un idioma de visualización para la función PTY.

Configuración de la radio digital

Puede ajustar los parámetros relacionados con la radio digital.

- 1 Toque el lado izquierdo de la pantalla. Toque [SETUP].



Aparece la pantalla Digital Radio SETUP.

- 2 Ajuste cada elemento del modo siguiente.

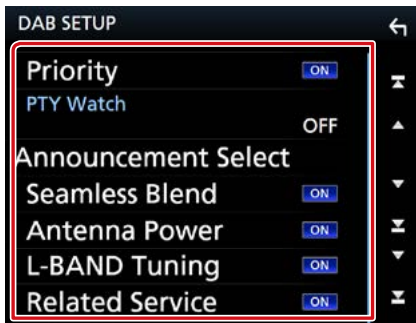

Priority/ Prioridad

Si se ofrece el mismo servicio por radio digital durante la recepción por sistema de datos de radio, se cambia automáticamente a radio digital. Si se ofrece el mismo servicio por sistema de datos de radio cuando la recepción por radio digital empeora, se cambia automáticamente a sistema de datos de radio.

PTY Watch/ Control PTY

Si el servicio del tipo de programa seleccionado comienza con la recepción del grupo, se cambia de cualquier fuente a radio digital para la recepción del servicio.

Announcement Select/ Selección de Anuncio

Cambia al servicio de anuncio seleccionado. Para obtener más información consulte [Configuración de anuncio \(P.62\)](#).

Seamless Blend

Evita la interrupción de audio al cambiar de radio digital a radio analógica. La opción predeterminada es "ON".

Antenna Power/ Alimentación de Antena *

Ajusta la alimentación de la antena de radio digital. Seleccione "ON" si la antena de radio digital que utiliza está equipada con amplificador.

La opción predeterminada es "ON".

L-BAND Tuning/ Ajuste Banda L

Establece la recepción L-band. Cuando está en la posición "ON", también recibe conjuntos L-band.

Related Service/ Servicio Relacionado

Al seleccionar ON, la unidad cambia a un servicio relacionado (si existe) cuando una red de servicio DAB no esté disponible.

La opción predeterminada es "OFF".

* Al cambiar el ajuste, los servicios predefinidos se inicializan.

Configuración de anuncio

Cuando se inicia el servicio para el que se ha seleccionado ON, se cambia de cualquier fuente a la fuente de anuncio para recibirlo.

1 Toque [Announcement Select] (Selección de Anuncio) en la pantalla CONFIGURACIÓN de DAB.

Aparece la pantalla Announcement Select.

2 Pulse cada lista de anuncio y actívela o desactívela.



NOTA

- El ajuste de volumen durante la recepción del servicio de anuncios se almacena automáticamente. La próxima vez que se reciba el servicio de anuncios, la unidad recuperará automáticamente el ajuste de volumen.

Control de Bluetooth

Usando la función Bluetooth puede accederse a varias funciones: escuchar un archivo de audio, hacer o recibir una llamada.

Acerca de los teléfonos móviles y los reproductores de audio Bluetooth

Esta unidad cumple las siguientes especificaciones Bluetooth:

Versión

Versión de Bluetooth 3,0

Perfil

Teléfono móvil:

HFP (V1.6) (Perfil de manos libres)

SPP (Perfil de puerto serie)

HID (Perfil de dispositivo de interfaz humana)

PBAP (Perfil de acceso a agenda telefónica)

GAP (Perfil de acceso genérico)

Reproductor de audio :

A2DP (Perfil avanzado de distribución de audio)

AVRCP (V1.5) (Perfil de mando a distancia de audio/vídeo)

Códec de sonido

SBC, AAC

NOTA

- Si su teléfono móvil es de un tipo compatible, acceda a la siguiente URL: <http://www.kenwood.com/cs/ce/bt/>.
- La unidad compatible con la función Bluetooth tiene la certificación de conformidad con la norma Bluetooth con arreglo al procedimiento estipulado por Bluetooth SIG. Sin embargo, puede que dichas unidades no puedan comunicarse con ciertos tipos de teléfono móvil.

Registro y conexión de la unidad Bluetooth

Es necesario registrar el reproductor de audio o el teléfono móvil Bluetooth antes de utilizarlos en esta unidad con la función Bluetooth.

Puede registrar hasta 10 unidades Bluetooth.

1 Pulse el **DNX8/7** botón <MENU>/**DNX5/6** interruptor de volumen.

Aparece el menú emergente.

2 Toque [SETUP].

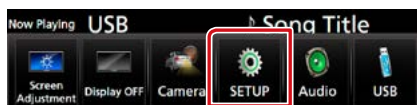

Aparece la pantalla SETUP Menu.

3 Toque [Bluetooth].



Aparece la pantalla Bluetooth SETUP (Ajuste Bluetooth).

Consulte el apartado siguiente para cada tipo de ajuste.

- **Registro desde la unidad Bluetooth** ([P.65](#))
- **Conexión de la unidad Bluetooth** ([P.66](#))
- **Cambio del código PIN** ([P.67](#))

Registro desde la unidad Bluetooth

Siga los pasos 1, 2 y 3 para el registro.

Paso 1: Registro desde el dispositivo Bluetooth

1 Busque la unidad ("DNX**") en su smartphone/teléfono móvil.**

2 Introduzca el código PIN en su smartphone/teléfono móvil.

El código PIN está configurado como "0000" de forma predeterminada.

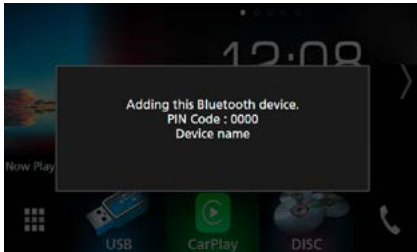

SSP (emparejamiento sencillo seguro de Bluetooth 2.1 o posterior)

1 Busque la unidad ("DNX**") en su smartphone/teléfono móvil.**

2 Confirme la solicitud tanto en el smartphone/teléfono móvil como en la unidad.

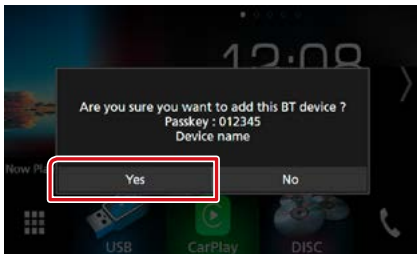

NOTA

- No se puede registrar ningún nuevo dispositivo si ya hay 10 unidades Bluetooth registradas. Borre el registro que no sea necesario. Consulte [Conectar la unidad Bluetooth \(P.66\)](#).
- Esta unidad es compatible con la función de emparejamiento sencillo de Apple. Al conectar un iPod touch o un iPhone a esta unidad, aparece un cuadro de diálogo de autenticación. Al realizar la operación de verificación en esta unidad o en el smartphone iOS, el smartphone queda registrado como un dispositivo Bluetooth.

Paso 2: Ajustes de conexión

1 Seleccione el número del sistema de manos libres a conectar.

El nombre de un teléfono inteligente será visualizado al conectar el sistema de manos libres con la unidad.

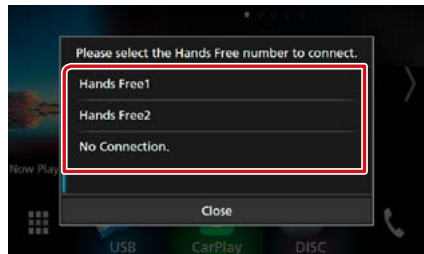

2 Seleccione si desea usar la aplicación del reproductor de audio en su teléfono inteligente en A2DP y las otras aplicaciones en su teléfono inteligente en SSP.

Este mensaje aparecerá si el dispositivo es compatible con audio BT (A2DP) o el enlace de teléfono inteligente (SSP).

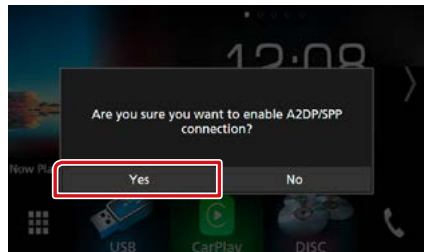

Continúa

Paso 3: Transferencia de la agenda telefónica

1 Seleccione si desea transferir los datos de su agenda.

Este mensaje aparecerá si el dispositivo es compatible con PBAP.

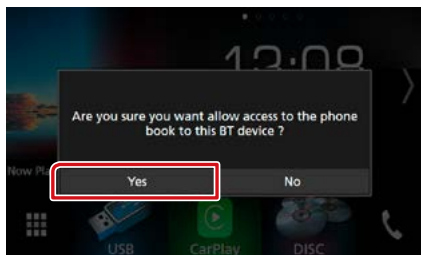

Comienza la transmisión de datos de la agenda.

Algunos teléfonos inteligentes podrían solicitar permiso para acceder a los datos. La transmisión de datos comenzará con su permiso.



Una vez finalizada la transmisión de datos y la conexión, el icono de conexión Bluetooth aparecerá en la pantalla.

Conectar la unidad Bluetooth

1 Toque [Select Device] (Seleccionar dispositivo) en la pantalla CONFIGURACIÓN de Bluetooth.



2 Toque el nombre del dispositivo que desee conectar.

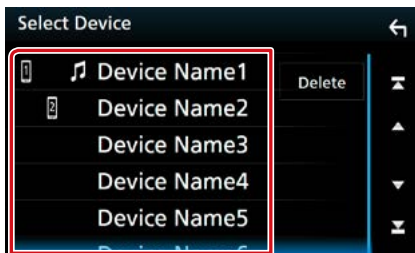

Aparece la pantalla de selección de perfil.

NOTA

- Si el icono está iluminado, significa que la unidad utilizará este dispositivo.

3 Ajuste cada perfil del modo siguiente.

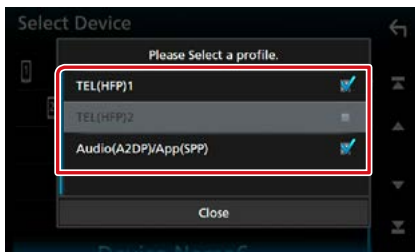

TEL(HFP)1/ TEL (HFP)1, TEL(HFP)2/ TEL (HFP)2

El dispositivo es conectado con la unidad como teléfono de manos libres 1 o 2.

Audio (A2DP)/App (SPP)

El dispositivo es conectado con la unidad como reproductor de audio o como un teléfono inteligente con aplicaciones instaladas.

4 Toque [Close] (Cerrar).

NOTA

- Si se ha vinculado un dispositivo, no se puede conectar a la unidad Bluetooth desde el dispositivo vinculado.

Eliminar la unidad Bluetooth registrada

1 Toque [Delete] (Eliminar).

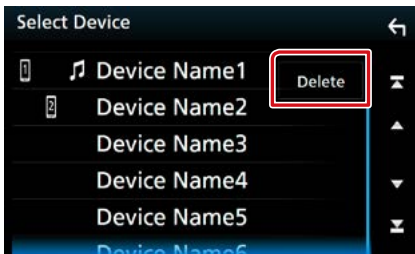

2 Toque el nombre del dispositivo a marcar.

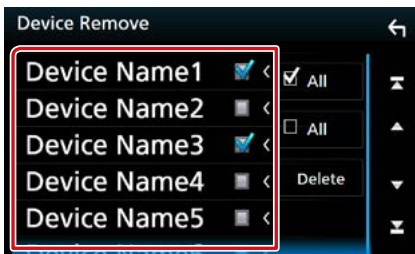

All] (Todo)

Seleccione todas las unidades Bluetooth.

All] (Todo)

Borra todas las marcas de verificación.

3 Toque [Delete] (Eliminar).

Aparece el mensaje de confirmación.

4 Toque [Yes] (Sí).

Cambio del código PIN

1 Toque [PIN Code] (Código PIN) en la pantalla CONFIGURACIÓN de Bluetooth.

Aparece la pantalla PIN Code (Código PIN).

2 Introduzca el código PIN



3 Toque [SET].

Cambiar el nombre del dispositivo

1 Toque [Device Name] (Nom. Dispositivo) en la pantalla CONFIGURACIÓN de Bluetooth.

Aparece la pantalla Cambiar el nombre del dispositivo.

2 Introducir el nombre del dispositivo



3 Toque [Enter / Intro].

Reproducir dispositivos de audio Bluetooth

Funcionamiento básico de Bluetooth

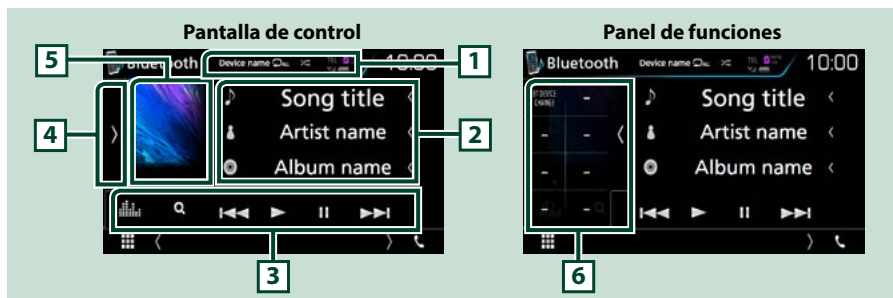

1 Nombre del dispositivo/[]/[]/[]

- Nombre del dispositivo conectado.
- []: Repite la pista/carpeta actual. Cada vez que se toca el botón, el modo de repetición cambia en la siguiente secuencia: Repetición de archivo (), repetición de carpeta (), repetición de todas las canciones (), repetición desactivada ().
- []: Reproduce aleatoriamente todas las pistas de la carpeta actual. Cada vez que se toca la tecla, el modo aleatorio cambia en la siguiente secuencia: Aleatorio carpeta (), todo aleatorio (), aleatorio desactivado ().

2 Pantalla de información *

Muestra el nombre de la pista actual.

3 Barra de funciones

- [] []: Busca contenido anterior/siguiente.*
- []: Reproduce.*
- []: Efectúa una pausa.*
- []: Busca el archivo.* Consulte [Búsqueda de carpetas \(P.69\)](#).
- []: Muestra la pantalla del Ecualizador gráfico. [\(P.92\)](#)

4 Panel de funciones

Toque el lado izquierdo de la pantalla para mostrar el panel de funciones. Toque de nuevo para cerrar el panel. Para obtener más detalles sobre las teclas, consulte [Panel de funciones \(P.69\)](#).

5 Indicador del modo de reproducción

- , : Indicador del modo de reproducción actual
Significado de los distintos iconos: (reproducción), (pausa).

6 Panel de funciones

Toque el lado izquierdo de la pantalla para mostrar el panel de funciones. Toque de nuevo para cerrar el panel. Para obtener más detalles sobre las teclas, consulte [Panel de funciones \(P.69\)](#).

* Estos elementos aparecen solo cuando se ha conectado un reproductor de audio que sea compatible con el perfil AVRCP.

NOTA

- Si estas teclas no aparecen, efectúe la operación desde el reproductor.
- En función del modelo de teléfono móvil o reproductor de audio de que se trate, es posible que pueda escucharse el sonido pero no se visualice la información de texto.
- Si el volumen es demasiado bajo, súbalo en su teléfono móvil o reproductor de audio.

Panel de funciones

1 Toque el lado izquierdo de la pantalla.



Las teclas de esta zona permiten llevar a cabo las siguientes funciones.

[BT DEVICE CHANGE] (CAMBIO DE DISPOSITIVO BT)

Seleccione el dispositivo a conectar mediante audio Bluetooth (A2DP) o APP (SPP). Consulte [Conexión de audio Bluetooth \(P.69\)](#).

Conexión de audio Bluetooth

Seleccione el dispositivo a conectar mediante audio Bluetooth (A2DP) o APP (SPP).

1 Toque el lado izquierdo de la pantalla. Toque [BT DEVICE CHANGE] (CAMBIAR DISPOSITIVO BT).

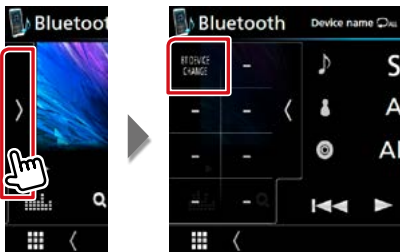

2 Toque el nombre del dispositivo que desee conectar.

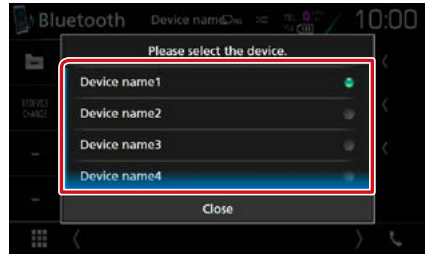

3 Toque [Close] (Cerrar).

Búsqueda de carpetas

1 Toque [Q].

2 Toque el archivo o la carpeta deseados.

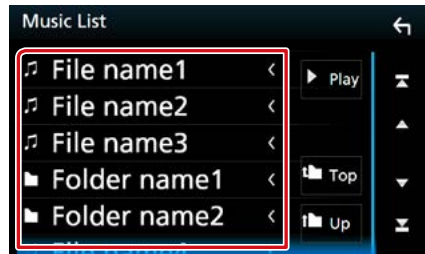

Al tocar una carpeta, se muestran sus contenidos.

3 Toque para seleccionar el elemento en la lista de contenidos.

La reproducción se inicia.

NOTA

- Para el manejo de la pantalla de lista, consulte [Pantalla de lista \(P.25\)](#).

Usar la unidad de manos libres

Puede usar la función de teléfono conectando un teléfono Bluetooth a esta unidad.

Hacer una llamada

1 Toque [☎].

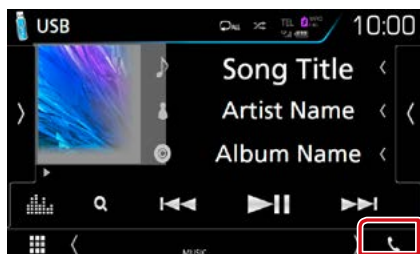

Aparece la pantalla Hands Free.

NOTA

- Si su teléfono móvil es compatible con PBAP, al conectar el teléfono móvil podrá visualizar la agenda del teléfono y las listas de llamadas en la pantalla del panel táctil.
 - Agenda del teléfono: hasta 1000 entradas
 - Llamadas realizadas, llamadas recibidas y llamadas perdidas: hasta 50 entradas cada una

2 Seleccione un método de marcación.



- [☰]: Llamar introduciendo un número telefónico
- [☎]: Llamar usando los registros de llamada almacenados
- [📅]: Llamar usando la agenda telefónica
- [★]: Llamar usando el número preseleccionado
- [🗣️]: Reconocimiento de voz ([P.73](#))

Seleccione el teléfono móvil que desee utilizar.

Cuando conecte dos teléfonos móviles

- ① Toque [Device name1 Device name2] para seleccionar el teléfono que desee utilizar.

Bluetooth SETUP/ Ajuste Bluetooth

- ① Toque [🔗].
Aparece la pantalla Bluetooth SETUP.

NOTA

- Los iconos de estado para la batería y la antena mostrados en la unidad de control pueden no coincidir con los mostrados en el teléfono móvil.
- La configuración del teléfono móvil en modo privado puede desactivar la función manos libres.

Llamar usando datos de llamada almacenados

- 1 Toque [].
- 2 Seleccione el número de teléfono de la lista.

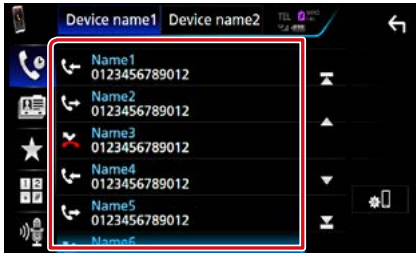

Llamar introduciendo un número telefónico

- 1 Toque [].
- 2 Introducir un número de teléfono con las teclas numéricas.





- 3 Toque [].

Llamar usando el número preseleccionado

- 1 Toque [].
- 2 Toque el nombre o número de teléfono.



Llamar usando la agenda telefónica

- 1 Toque [].
- 2 Toque [].
- 3 Seleccione la inicial.

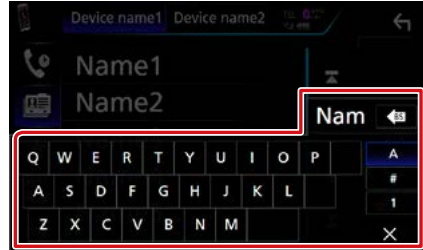

- Los caracteres que no correspondan a ningún nombre no aparecen.
- Durante la búsqueda, se busca un carácter sin acento, como "u", en lugar de un carácter con acento, como "ú".

- 4 Seleccione en la lista la persona a la que desea llamar.

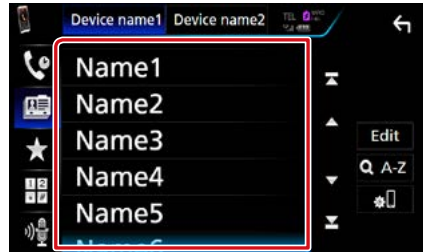



- 5 Seleccione el número de teléfono de la lista.



NOTA

- Puede ordenar la lista por nombre o por apellido. Para obtener más detalles, consulte [Configuración de la unidad de manos libres \(P.74\)](#).

Recepción de una llamada

- 1 Toque [] para contestar una llamada telefónica o [] para rechazarla.

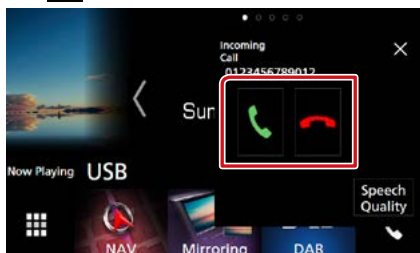

NOTA

- Mientras se controla la vista de cámara, esta pantalla no se mostrará aunque reciba una llamada. Para mostrar esta pantalla, pulse el botón <TEL> o vuelva a colocar la palanca de cambios en la posición de conducción.

Operaciones durante una llamada

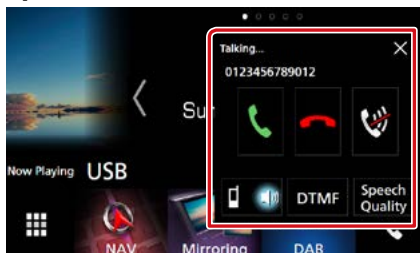

Ajuste del volumen de su voz

- ① Toque [Speech Quality] (Ajuste vocal).
- ② Toque [◀] o [▶] de [Microphone Level] (Nivel de micrófono).

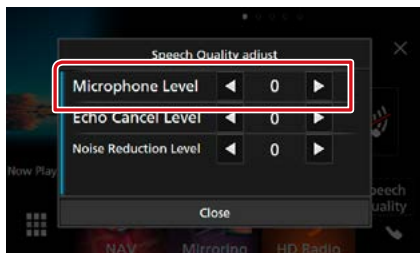

Ajustar el volumen del receptor

Pulse el botón <▼> o <▲>.
Gire el mando de volumen.

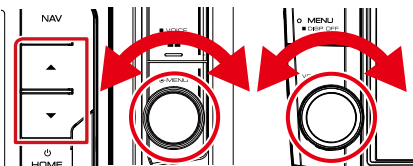

Silenciamiento de su voz

Toque [] para silenciar o anular el silenciamiento de su voz.

Emitir el tono de llamada

Toque [DTMF] para visualizar la pantalla de entrada de tono.

Puede enviar tonos tocando las teclas correspondientes de la pantalla.

Cambiar la salida de voz

Al tocar [] / [] se cambia la salida de voz entre el teléfono móvil y el altavoz.

Llamada en espera

Cuando reciba una llamada mientras esté atendiendo otra, podrá contestar a la nueva llamada tocando []. La llamada actual quedará en espera.

Cada vez que toque [], cambiará la persona con la que hable.

Al tocar [], la llamada actual finalizará y cambiará a la llamada en espera.

[×]

La pantalla emergente Manos libres se cierra.
Para volver a visualizarla, toque [].

Preestablecer el número telefónico

Puede registrar en la unidad los números de teléfono que usa a menudo.

1 Toque [].

2 Toque [Edit] (Editar).



3 Seleccione dónde realizar el preajuste.



4 Seleccione cómo realizar el preajuste.

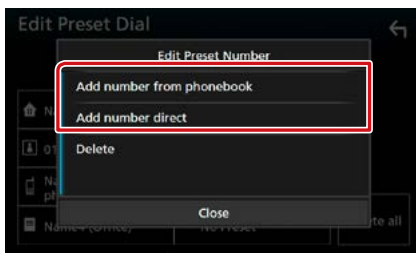

- [Add number from phonebook] (Agregar número desde la agenda): Seleccione el número a preajustar consultando "Call using the phonebook" (Llamar usando la agenda telefónica). Consulte [Llamar usando la agenda telefónica \(P.71\)](#).
- [Add number direct] (Añadir número con teclado): Introduzca directamente el número y toque [SET] (ESTABLECER). Consulte [Llamar introduciendo un número telefónico \(P.71\)](#).

NOTA

- Para borrar el número preajustado, toque [Delete] (Eliminar) y, a continuación, toque [YES] (SÍ) en la pantalla de confirmación.

Reconocimiento de voz

Puede acceder a la función de reconocimiento de voz del teléfono móvil conectado a esta unidad. Puede buscar en la agenda telefónica del teléfono móvil utilizando la voz. (Esta función depende del teléfono móvil.)

1 Pulse el botón  durante 1 segundo.

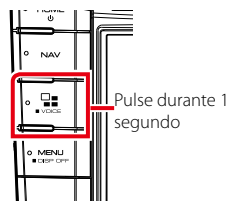
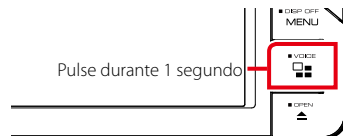

Aparece la pantalla de reconocimiento de voz.

2 Empiece a hablar.

NOTA

- Puede utilizar la función de reconocimiento de voz tocando [] en la pantalla de manos libres Hands Free.

Transferencia de la agenda telefónica

Puede transferir la agenda telefónica de su teléfono inteligente Bluetooth mediante PBAP.

1 Toque [].

2 Toque [Edit] (Editar).



3 Toque [Add to Phonebook] (Agregar a la Agenda).

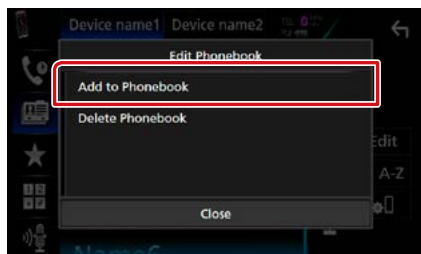

Comienza la transmisión de datos de la agenda.

Eliminación de la agenda telefónica

1 Toque [].

2 Toque [Edit] (Editar).



3 Toque [Delete Phonebook] (Eliminar agenda).

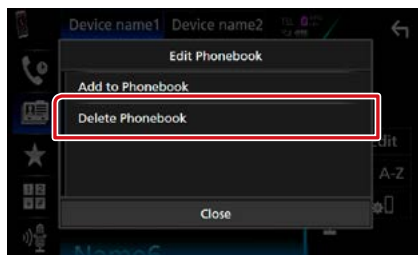

4 Toque el nombre a marcar.

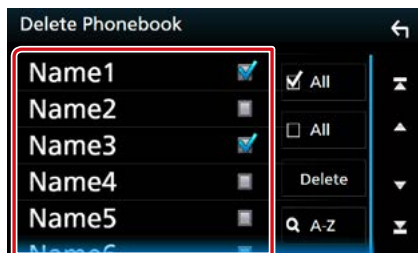

All] (Todo)

Marca todas las casillas.

All] (Todo)

Borra todas las marcas de verificación.

5 Toque [Delete] (Eliminar).

Aparece el mensaje de confirmación.

6 Toque [Yes] (Sí).

Configuración de la unidad de manos libres

Puede efectuar varios ajustes de la función de manos libres.

1 Pulse el **DNX8/7** botón <MENU>/**DNX5/6** interruptor de volumen.

Aparece el menú emergente.

2 Toque [SETUP].



Aparece la pantalla SETUP Menu.

3 Toque [Bluetooth].



Aparece la pantalla Bluetooth SETUP.

4 Toque [TEL SET-UP] (TelSet).



Aparece la pantalla CONFIGURACIÓN de TEL.

5 Ajuste cada elemento del modo siguiente.



Bluetooth HF/Audio/ Manos Libres Bluetooth / Audio

Seleccione los altavoces a través de los cuales se emitirá el sonido desde el teléfono móvil (como la voz y el tono de llamada) y el reproductor de audio Bluetooth.

Front/ Delantero: Emite desde los altavoces delanteros.

All / Todo (predeterminado): Emite desde todos los altavoces.

Auto Response/ Respuesta automática*

Configura un tiempo de respuesta automática para aceptar una llamada entrante.

OFF (predeterminado): La respuesta automática no está disponible.

1/ 5/ 10/ 15/ 20/ 25/ 30: Ajustar la duración del tono de llamada (segundos).

Auto Pairing

Si tiene el valor "ON", la función de emparejamiento automático de Apple está activada para que registre automáticamente el iPod touch o el iPhone conectado a esta unidad.

ON (predeterminado): Utiliza la función de emparejamiento automático de Apple.

OFF: No utiliza la función de emparejamiento automático de Apple.

Sort Order/ Ordenar por

Establece el orden de la agenda telefónica del teléfono.

First/ Primero: Ordena por nombre.

Last/ Último (predeterminado): Ordena por apellido.

Echo Cancel Level/ Nivel de cancelación de eco

Ajusta el nivel de cancelación de eco.

La opción predeterminada es "0".

Noise Reduction Level/ Nivel de reducción de ruido

Reduce los ruidos generados por el entorno sin cambiar el volumen del micrófono. Utilice este ajuste si la voz de la persona que llama no se oye claramente. La opción predeterminada es "0".

* El valor más corto entre el intervalo de tiempo para respuesta automática y el intervalo de tiempo configurado en el teléfono móvil será el que se utilice.

6 Toque [OK].

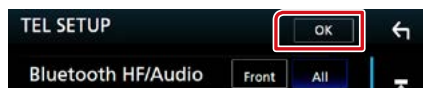

Configurar

Configuración de pantalla del monitor

Puede ajustar la calidad de imagen de videos, pantallas de menús, etc.

1 Pulse el **DNX3/D** botón <MENU>/**DNX5/E** interruptor de volumen.

Aparece el menú emergente.

2 Toque [Screen Adjustment] (Ajuste pantalla).



Aparecerá la pantalla Screen Control.

3 Ajuste cada elemento del modo siguiente.

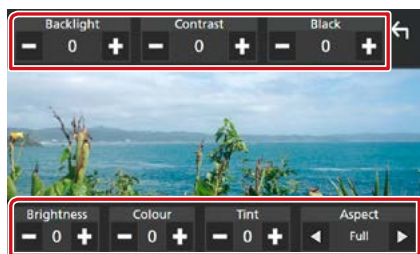

Backlight/ Contrast/ Black/ Brightness/ Colour/ Tint (Retroiluminación / CONTRASTE/ Negro/ Brillo/ Color/ Matiz)

Ajusta cada elemento.

Aspect/ Aspecto

Selecciona el modo de pantalla.

Full/ LLENO: Cambia la relación de aspecto del vídeo y se visualiza completamente en la pantalla.

Normal: Se visualiza con una relación de 4:3.

Auto:

DVD, VCD y disco de datos: Los vídeos con una relación de 16:9 se visualizan a pantalla completa y los vídeos con una relación de 4:3 se visualizan en el modo estándar.
Dispositivo USB y tarjeta SD: Visualiza el vídeo completamente en vertical u horizontal sin cambiar la relación.

NOTA

- Los elementos configurables varían en función de la fuente actual.
- Es posible ajustar la calidad de la imagen para cada fuente. Retroiluminación y Negro son comunes a todas las fuentes.

Control del ángulo del monitor DNX8 DNX7

Puede ajustar la posición del monitor.

- 1 Pulse el botón <▲>.**
Aparece la pantalla Ajuste de ángulo.
- 2 Seleccione un número de los siguientes que represente el ajuste de ángulo deseado.**
La opción predeterminada es "0".

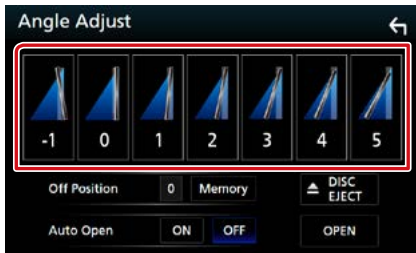

Off Position

Puede almacenar el ángulo de monitor actual como ángulo durante el apagado. Toque [Memory / Memoria] cuando haya seleccionado el ángulo deseado.

Es efectivo cuando "Auto Open" (Apertura automática) está en DESACTIVADA.

Auto Open (DNX8160DABS)

El panel frontal puede ajustarse para abrirse automáticamente cuando se apaga la ignición, de forma que pueda soltarse con propósitos antirrobo.

Control de la vista de la cámara

Puede seleccionar la cámara de vista delantera o trasera.

- 1 Pulse el [DNX8/7] botón <MENU>/ [DNX5/6] interruptor de volumen.**
Aparece el menú emergente.
- 2 Toque [Camera] (Cámara).**



Aparecerá la pantalla Vista de cámara.

- 3 Ajuste cada elemento del modo siguiente.**

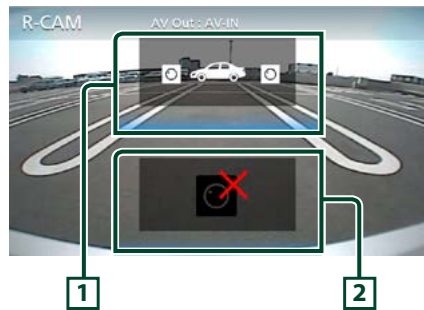

1 Alternar la vista de la cámara

Cada vez que toque cambiará entre la cámara de vista delantera y la de vista trasera.

2 Cámara desactivada

Toque para salir de la pantalla de la cámara.

Configuración del sistema

NOTA

- Todas las operaciones de este apartado pueden iniciarse desde la pantalla del menú multifunción.

1 Pulse el **DNX3/7** botón <MENU>/**DNX5/3** interruptor de volumen.

Aparece el menú emergente.

2 Toque [SETUP].

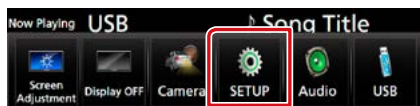

Aparece la pantalla SETUP Menu.

Consulte el apartado siguiente para cada tipo de ajuste.

- **Ajustar la interfaz de usuario** [\(P.78\)](#)
- **Configuración especial** [\(P.81\)](#)
- **Configurar la seguridad** [\(P.82\)](#)
- **Configuración de visualización** [\(P.83\)](#)
- **Configuración de cámara** [\(P.85\)](#)
- **Configuración de navegación** [\(P.86\)](#)
- **Configurar AV** [\(P.87\)](#)

Configuración de la interfaz del usuario

Puede ajustar los parámetros de la interfaz de usuario.

1 Pulse el **DNX3/7** botón <MENU>/**DNX5/3** interruptor de volumen.

Aparece el menú emergente.

2 Toque [SETUP].



Aparece la pantalla SETUP Menu.

3 Toque [User Interface] (Interfaz de usuario).



Aparecerá la pantalla User Interface.

4 Ajuste cada elemento del modo siguiente.

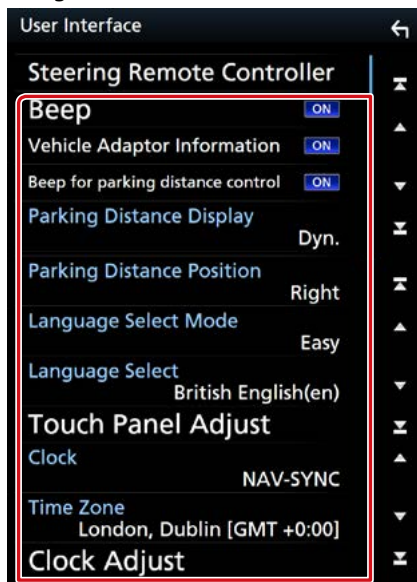

Steering Remote Controller/ Control por Mandos de Volante

Ajusta la función deseada del controlador remoto del volante. (Consulte a su distribuidor KENWOOD para obtener más detalles).

Beep/ Pitido

Active o desactive el tono de teclas. La opción predeterminada es "ON".

Vehicle Adaptor Information/ Adaptador de vehículo *1

Muestra la información del vehículo. Esta función requiere un adaptador que se encuentre disponible comercialmente. Consulte a su distribuidor KENWOOD para obtener más detalles.

Beep for parking distance control/ bip control distancia al aparcar *1

Establece si se va a generar un tono de advertencia a bordo cuando el sensor de proximidad detecta un humano o un objeto. Consulte a su distribuidor KENWOOD para obtener más detalles.

Parking Distance Display/ Display aparcamiento *1

Puede visualizar información sobre los obstáculos que se encuentran alrededor del coche.

ON: Siempre visualiza información.

Din. (predeterminado): Visualiza información cuando el sensor detecta obstáculos.

OFF: Cancela.

Esta función requiere un adaptador que se encuentre disponible comercialmente. Consulte a su distribuidor KENWOOD para obtener más detalles.

Parking Distance Position/ Posición aparcamiento *1

Seleccione en qué parte de la pantalla se visualizará la información sobre los obstáculos (izquierda o derecha).

"Left" (Izquierda) / "Right" (Derecha) (predeterminado)

Esta función requiere un adaptador que se encuentre disponible comercialmente. Consulte a su distribuidor KENWOOD para obtener más detalles.

Language Select Mode/ Modo de selección del idioma

Selecciona el modo de selección de idioma.

Easy/Ligera (predeterminado): Selecciona un idioma de manera simple.

Advanced/Avanzado: Permite seleccionar idiomas para distintos elementos.*2

Language Select/ Selección de idioma

Selecciona un idioma.

Touch Panel Adjust/ Ajuste de panel táctil (DNX7/DNX5B)

Ajuste la detección de posiciones del panel táctil. (P.80)

Clock/ Reloj

SINC. NAV. (predeterminado): Sincroniza la hora del reloj con la navegación.

Manual: Ajusta el reloj manualmente

Time Zone/ Zona horaria

Si ha seleccionado [Manual] para Reloj, seleccione la zona horaria.

Clock Adjust/ Ajuste de Reloj

Si selecciona [Manual] para Reloj, ajuste manualmente la fecha y la hora. (P.80)

*1 Esta opción está disponible cuando un adaptador comercial esté conectado.

*2 Si selecciona [Advanced] (Avanzado) como modo de selección del idioma, aparece la siguiente pantalla.



GUI Language Select/ Selección de idioma de GUI

Selecciona el idioma de visualización que se utilizará para la pantalla de control, etc.

Navigation Language Select/ Selección de idioma de navegación

Selecciona el idioma utilizado para la navegación.

Ajustar la fecha y la hora manualmente

1 Toque [Clock Adjust] (Ajuste de Reloj) en la pantalla Interfaz del usuario.

Aparece la pantalla Ajuste del reloj.

2 Ajuste la fecha y, a continuación, ajuste la hora.

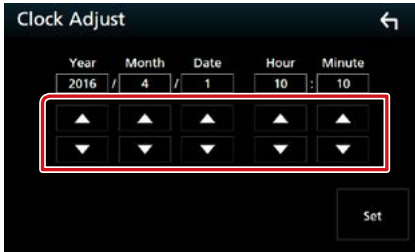

3 Toque [Set].

Ajuste del panel táctil (DNX7/DNX5E)

1 Toque [Touch Panel Adjust] (Ajuste de panel táctil) en la pantalla Interfaz del usuario.

Aparece la pantalla Ajuste del panel táctil.

2 Siga las instrucciones en pantalla y toque el centro de cada .



NOTA

- Para cancelar el ajuste del panel táctil, toque [Cancel / Cancelar].
- Para restablecer los ajustes predeterminados, toque [Reset].

Configuración especial

Puede configurar parámetros especiales.

1 Pulse el **DNX8/7** botón <MENU>/**DNX5/E** interruptor de volumen.

Aparece el menú emergente.

2 Toque [SETUP].

Aparece la pantalla SETUP Menu.

3 Toque [Special] (Especial).



Aparece la pantalla Especial.

4 Ajuste cada elemento del modo siguiente.



DEMO/ Modo Demo

Configure el modo de demostración. La opción predeterminada es "ON".

SET-UP Memory/ Memoria de CONFIGURACIÓN

Bloquea o desbloquea los ajustes de CONFIGURACIÓN de audio Memoria/ Restaurar/Eliminar.

Audio SETUP Memory/ Audio SETUP Memoria

Memoriza la configuración de audio actual.

- Altavoz / Transición, Ecualizador, Posición/ DTA, Efecto de sonido [\(P.88\)](#)

AUDIO SETUP Recall/ Audio SETUP LeeM

Restaura los ajustes de audio memorizados.

AUDIO SETUP Clear/ Audio SETUP Borrar

Elimina la Memoria de la CONFIGURACIÓN DE AUDIO y los ajustes de audio actualmente memorizados.

Software Information/ Información del software

Compruebe la versión de software de esta unidad. [\(P.81\)](#)

Open Source Licenses/ Licencias software libre

Muestra las licencias de fuente abierta.

Initialize/ Inicializar

Toque [Initialize] (Inicializar) y, a continuación, toque [Yes] (Sí) para establecer todos los ajustes a la posición inicial predeterminada.

- Memoria de CONFIGURACIÓN de audio no está inicializada.

Información de software

Verifica la versión de software de esta unidad.

1 Toque [Software Information] (Información del software) en la pantalla Especial.

Aparece la pantalla Software Information.

2 Confirma la versión del software.

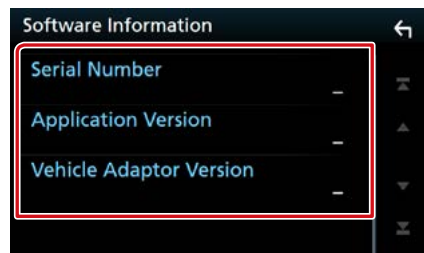

NOTA

- Para saber cómo actualizar el software, consulte el manual del procedimiento de actualización pertinente que se incluye con el software.

Configuración de seguridad

Es posible ajustar un código de seguridad para proteger su receptor contra robos.

1 Pulse el **[DNX6/7]** botón <MENU>/**[DNX5/8]** interruptor de volumen.

Aparece el menú emergente.

2 Toque **[SETUP]**.

Aparece la pantalla SETUP Menu.

3 Toque **[Security] (Seguridad)**.



Aparecerá la pantalla Security.

4 Ajuste cada elemento del modo siguiente.

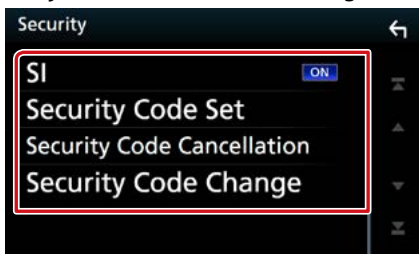

SI/ IS *1

En la unidad parpadeará un indicador rojo después de que la función ACC se ponga en OFF, alertando a los posibles ladrones. Si se activa "ON" (predeterminado), el indicador de seguridad del panel frontal parpadea cuando el motor del vehículo está apagado.

Security Code Set/ Configuración de código de seguridad

Registre el código de seguridad de la unidad.

Security Code Cancellation/ Código de Seguridad de cancelación

Borre el código de seguridad.

Security Code Change/ Código de seguridad Cambio

Cambie el código de seguridad.

*1 Excepto DNX716WDABS

Código de seguridad

Al activar la función del código de seguridad, el código no puede cambiarse y la función no puede liberarse. Tenga en cuenta que el Código de seguridad se puede establecer con un número de 4 a 8 dígitos de su elección.

1 Toque **[Security Code Set] (Configuración de código de seguridad) en la pantalla Seguridad**.

Aparece la pantalla Ajuste del código de seguridad.

2 Introduzca un código de seguridad con un número de 4 a 8 dígitos y toque **[Enter / Intro]**.

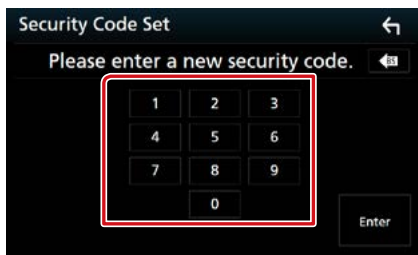

3 Introduzca de nuevo el mismo código y toque **[Enter / Intro]**.

En estos momentos se registra su código de seguridad.

NOTA

- Toque [BS] para borrar la última entrada.
- Si introduce un código de seguridad diferente, la pantalla vuelve al paso 2 (para la introducción del primer código).
- Si ha desconectado el receptor de la batería, introduzca el código de seguridad correcto tal como lo indicó en el paso 2 y toque [Enter] (Intro). Ya puede utilizar su receptor.

Para cambiar el código de seguridad:

1 Toque **[Security Code Change] (Código de seguridad Cambio) en la pantalla Seguridad y, a continuación, repita los pasos 2 y 3.**

Para borrar el código de seguridad:

1 Toque **[Security Code Cancellation] (Código de Seguridad de cancelación) en la pantalla Seguridad.**

Configuración del visualizador

- 1 Pulse el **DNX8/7** botón <MENU>/**DNX5/E** interruptor de volumen.

Aparece el menú emergente.

- 2 Toque **[SETUP]**.

Aparece la pantalla SETUP Menu.

- 3 Toque **[Display / Visualización]**.



Aparece la pantalla de visualización.

- 4 Ajuste cada elemento del modo siguiente.

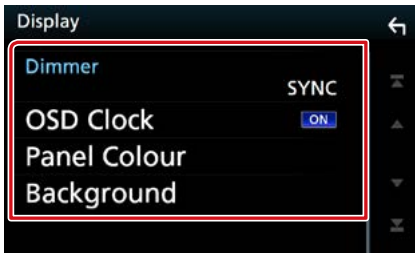

Dimmer

Selecciona el modo de atenuación.

OFF: La pantalla y los botones no se atenúan.

ON: Se atenúan la pantalla y los botones.

SYNC (predeterminado): Activa o desactiva la función de atenuación de la iluminación cuando se enciende o apaga el interruptor de iluminación del vehículo.

NAV-SYNC/ SINC. NAV.: Activa o desactiva la función de atenuación de acuerdo al ajuste de visualización de Día/Noche de navegación.

OSD Clock/ Reloj en display

Seleccione si desea visualizar el reloj mientras visualiza vídeo de DVD, etc.

“ON” (Predeterminado)/“OFF”

Panel Colour/ Color teclas

Puede ajustar el color de iluminación de la pantalla y los botones. [\(P.83\)](#)

Background/ Fondo

Cambiar la imagen de fondo. [\(P.84\)](#)

Combinar el color del panel

Puede ajustar el color de iluminación de la pantalla y los botones.

Los elementos seleccionables varían en función de la unidad.

- 1 Toque **[Panel Colour] (Color teclas) en la pantalla Visualización.**

Aparecerá la pantalla Panel Color Coordinate.

- 2 Toque el color deseado.



User/ Usuario

Se registra el color establecido en el proceso de [Adjust] (Ajustar).

Scan/ Escaneo

Puede especificar que el color del panel vaya cambiando continuamente a lo largo del espectro cromático.

- 3 Toque [].

Registrar el color original

Puede registrar su color original.

1 Toque [User] (Usuario) en la pantalla Coordinar Color del Panel.

2 Toque [Adjust] (Ajustar).

Aparecerá la pantalla Panel Color RGB Coordinate.

3 Use [-] y [+] para ajustar el valor de cada color.



4 Toque [↶].

Cambiar la imagen de fondo

1 Toque [Background] (Fondo) en la pantalla Visualización.

Aparecerá la pantalla Background.

2 Seleccione una imagen.

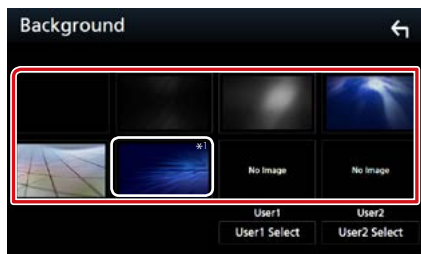

NOTA

- *1 El color que ha seleccionado en [Panel Colour] (Color teclas) se añade en el imagen. Si selecciona "Scan" (Escaneeo) en [Panel Colour] (Color teclas), no puede seleccionar esta imagen.

Registrar la imagen original

Puede cargar una imagen desde el dispositivo USB conectado y seleccionarla como imagen de fondo.

Antes de realizar esta operación, debe conectar el dispositivo que contiene la imagen que desee cargar.

1 Toque [User1 Select] (Usuario1 seleccione) o [User2 Select] (Usuario2 seleccione) en la pantalla Fondo.

Aparecerá la pantalla User Background File Select.

2 Seleccione la imagen que desea cargar.



3 Toque [Enter / Intro].

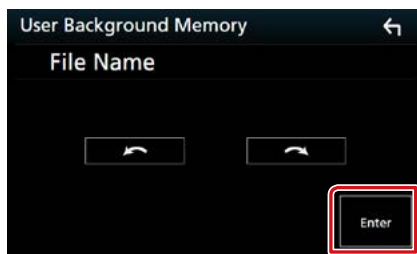

La imagen seleccionada se cargará y la pantalla volverá al modo Background.

NOTA

- Al tocar [↶] gira en sentido antihorario.
- Al tocar [↷] gira en sentido horario.

NOTA

- Consulte [Soportes y archivos reproducibles \(P.108\)](#) para las especificaciones de imágenes utilizables.

Configuración de la cámara

Puede ajustar los parámetros de la cámara.

1 Pulse el **DNX3/7** botón <MENU>/**DNX5/8** interruptor de volumen.

Aparece el menú emergente.

2 Toque [SETUP].

Aparece la pantalla SETUP Menu.

3 Toque [Camera] (Cámara).



Aparece la pantalla Cámara.

4 Ajuste cada elemento del modo siguiente.

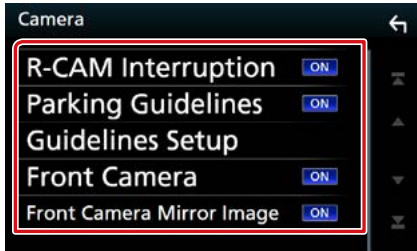

R-CAM Interruption/ Interrupción de CAM-TR

ON: Muestra la imagen de la cámara de vista trasera al engranar la marcha en la posición (R), marcha atrás.

OFF (predeterminado): Seleccione esta opción cuando no haya una cámara conectada.

Parking Guidelines/ Líneas Aparcar

Podrá visualizar las pautas de parking para permitir un parking más sencillo al engranar la marcha a la posición de marcha atrás (R). La opción predeterminada es "ON".

Guidelines SETUP/ Configuración

Si selecciona [ON] para la Guía para el aparcamiento, ajuste la guía para el aparcamiento. Consulte [Ajuste de las pautas de parking \(P.86\)](#).

Front Camera/ Cámara Frontal DNX8 DNX7 DNX5

ON: Activa la cámara de vista delantera. Seleccione esta opción para usar la cámara de vista delantera.

OFF (predeterminado): Seleccione esta opción cuando no haya una cámara conectada.

Front Camera Mirror Image/ Cámara frontal Imagen de espejo DNX8 DNX7 DNX5

Si selecciona [ON] para la Cámara delantera.

ON: Muestra la imagen de la cámara de vista delantera invertida horizontalmente.

OFF (predeterminado): Muestra la imagen de la cámara de vista trasera tal cual.

Ajuste de las pautas de parking

- 1 Toque [ON] de [Parking Guidelines] (Líneas Aparcar) en la pantalla Cámara.
- 2 Toque [Guideline Setup] (Configuración) en la pantalla Cámara.
- 3 Ajuste las pautas de parking seleccionando la marca .



- 4 Ajuste de la posición de la marca  seleccionada.

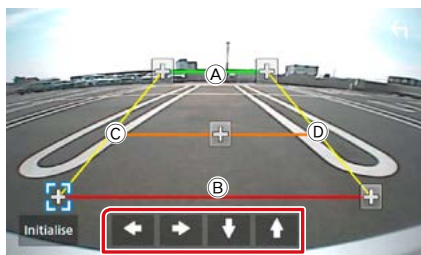

Asegúrese de que (A) y (B) estén paralelamente horizontales, y de que (C) y (D) tengan la misma distancia.

NOTA

- Toque [Initialize] (Inicializar) y, a continuación, toque [Yes] (Sí) para ajustar todas las marcas  en la posición inicial predeterminada.

Configuración de navegación

Puede ajustar los parámetros de navegación.

- 1 Pulse el **DNX3/7** botón <MENU>/**DNX5/6** interruptor de volumen. Aparece el menú emergente.
- 2 Toque [SETUP]. Aparece la pantalla SETUP Menu.
- 3 Toque [Navigation] (Navegación).



Aparece la pantalla Navigation SETUP.

- 4 Ajuste cada elemento del modo siguiente.



NAV Mute/ Silenciamiento de navegación

Silencia el volumen de los altavoces traseros durante la guía mediante voz del sistema de navegación. La opción predeterminada es "ON".

NAV Interrupt Speaker/ Altavoz de NAV con Interrupción

Selecciona los altavoces utilizados para guía mediante voz del sistema de navegación.

Front L/ Delantero Iz: Utiliza el altavoz delantero izquierdo para guía mediante voz.

Front R/ Delantero De: Utiliza el altavoz delantero derecho para guía mediante voz.

Front All/ Frontal (predeterminado): Utiliza los dos altavoces delanteros para guía mediante voz.

NAV Voice Volume/ Volumen de voz de NAVEGACIÓN

Ajusta el volumen para guía mediante voz del sistema de navegación. La opción predeterminada es "24".

Configuración de AV

Puede ajustar los parámetros de AV.

- 1 Pulse el **DNX8/7** botón <MENU>/**DNX5/6** interruptor de volumen.**
Aparece el menú emergente.
- 2 Toque [SETUP].**
Aparece la pantalla SETUP Menu.
- 3 Toque [AV].**



Aparece la pantalla AV.

- 4 Ajuste cada elemento del modo siguiente.**



APP/iPod SETUP/ AJUSTE APP/iPod

Configure la conexión APP/iPod. Consulte [Ajustes de APP/iPod \(P.35\)](#).

TV Tuner Control/ Control tuner TV (excepto DNX3160BT)

Se configura al conectar el sintonizador de TV a la entrada AV (AV INPUT).

- ON:** Se activa al conectar el sintonizador de TV de terceros. El nombre de ENTRADA AV-IN1 se ajusta a TV (televisión). Si conecta el sintonizador de TV fabricado por DOS y ve la TV, podrá realizar diversas operaciones simples tocando la pantalla de esta unidad.
- OFF (predeterminado):** Se desactiva cuando el sintonizador de TV de terceros no está conectado.

AV-OUT/ SALIDA-AV

Puede seleccionar la fuente AV que va a ser emitida en el puerto AV OUTPUT.

DESACTIVADO, ENTRADA AV, ENTRADA AV 1, ENTRADA AV 2, DISCO, USB, SD o iPod

- No puede seleccionar iPod si está conectado mediante Bluetooth.
- Si selecciona como fuente principal USB, SD, iPod, Disco, Mirroring, audio Bluetooth, Apple CarPlay o Android Auto, no puede seleccionar USB, SD o iPod como la fuente de salida AV.

Automotive Mirroring

Seleccione "ON" para usar Apple CarPlay o Android Auto.

"ON" (Predeterminado)/"OFF"

CarPlay Sidebar/ Barra lateral CarPlay

Seleccione la posición de la barra de control (izquierda o derecha) mostrada en el panel táctil.

"Left" (Izquierda) (predeterminado)/"Right" (Derecha)

Control del audio

NOTA

- Todas las operaciones de este apartado pueden iniciarse desde la pantalla del menú multifunción.

Puede ajustar diversas opciones como el balance o el subwoofer.

1 Pulse el **[DNX8/7]** botón <MENU>/**[DNX5/3]** interruptor de volumen.

Aparece el menú emergente.

2 Toque [Audio].



Aparece la pantalla de audio (Audio).

Consulte el apartado siguiente para cada tipo de ajuste.

- **Ajustar los altavoces** [\(P.88\)](#)
- **Controlar el audio** [\(P.91\)](#)
- **Controlar el ecualizador** [\(P.92\)](#)
- **Efectuar control de zona** [\(P.94\)](#)
- **Ajuste del efecto de sonido** [\(P.95\)](#)
- **Configuración de la compensación del volumen** [\(P.93\)](#)
- **Ajustar la posición de escucha** [\(P.96\)](#)

Configuración del altavoz/ transición

1 Pulse el **[DNX8/7]** botón <MENU>/**[DNX5/3]** interruptor de volumen.

Aparece el menú emergente.

2 Toque [Audio].



Aparece la pantalla de audio (Audio).

3 Toque [Speaker/X'over] (Altavoz / Cruce).

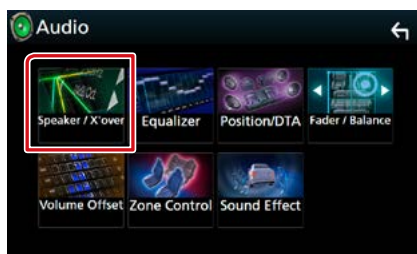

Aparecerá la pantalla Speaker Select (Selección de altavoz).

4 Toque el altavoz que desee ajustar y ajuste cada uno de los elementos del modo siguiente.



Car Type/Tipo de coche

Puede ajustar el tipo de vehículo y red de altavoces, etc.

Speaker/ Altavoz

Puede seleccionar un tipo de altavoz y su tamaño para obtener los mejores efectos de sonido.

Cuando se hayan seleccionado el tipo y el tamaño de altavoz, la red de cruce de los altavoces se configurará automáticamente.

Location/ Ubicación (solamente para delantero, trasero)

Seleccione la posición del altavoz que ha instalado.

Tweeter (solamente para delantero)

Puede ajustar el zumbador si están seleccionados los altavoces delanteros.

None (Ninguna selección), Small (Pequeño), Middle (Medios), Large (Grande)

X'over/ Transición

Visualiza la pantalla de configuración de crossover del altavoz.

Puede ajustar la configuración de crossover que se ajustó automáticamente al seleccionar el tipo de altavoz.

Para más detalles, véase [Configuración de red de cruce \(P.90\)](#)

5 Seleccione un elemento.**Tipo de coche**

Puede ajustar el tipo de vehículo y red de altavoces, etc.

- Si se selecciona su tipo de coche, la alineación del tiempo de retardo se configurará automáticamente (para el ajuste temporal de la salida de sonido para cada canal) para tener los efectos envolventes más altos.

Altavoz**Front/ Delantero**

OEM, 8 cm, 10 cm, 12 cm, 13 cm, 16 cm, 17 cm, 18 cm, 4x6, 5x7, 6x8, 6x9, 7x10

Rear/ Trasero

None, OEM, 8 cm, 10 cm, 12 cm, 13 cm, 16 cm, 17 cm, 18 cm, 4x6, 5x7, 6x8, 6x9, 7x10

Subwoofer

None, 16 cm, 20 cm, 25 cm, 30 cm, 38 cm over

- Seleccione "None" (Ninguna selección) si no dispone de altavoces.

Ubicación**Front/ Delantero**

Seleccione la ubicación de entre las opciones "Upper Door Area" (Área superior de la puerta) / "Lower Door Area" (Área inferior de la puerta) / "On Dash" (En salpicadero) / "Under Dash" (Bajo salpicadero).

Rear/ Trasero

Seleccione la ubicación de entre "Upper Door Area" (Área superior de la puerta) / "Lower Door Area" (Área inferior de la puerta) / "Upper Cargo Area" (Área superior de carga)*¹ / "Lower Cargo Area" (Área inferior de carga)*¹ / "Upper 3rd Row Area" (Área superior de la 3.ª fila)*² / "Lower 3rd Row Area" (Área inferior de la 3.ª fila)*² / "Parcel Shelf Area" (Área de estantes de paquetes)*³

*1 "Compact" (Compacto) / "Wagon" (Vagón) / "SUV" (Todoterreno)

*2 "Minivan" (Furgoneta) / "Passenger Van" (Furgoneta para pasajeros)

*3 "OFF" / "Sedan" (Sedán)

Configuración de red de cruce

Es posible ajustar una frecuencia de cruce de altavoces, etc.

1 Toque [X'over / Transición].



Aparece la pantalla X'over.

2 Toque el altavoz que desea ajustar.



3 Ajuste cada elemento del modo siguiente.

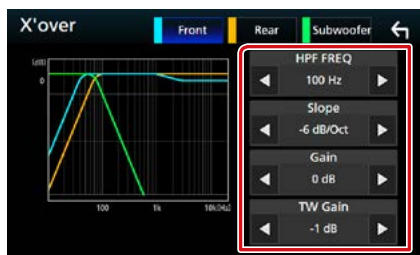

HPF FREQ/ FREQ. FPA

Ajuste del filtro de paso alto. (Cuando se selecciona el altavoz delantero o trasero en la pantalla de selección de altavoz)

LPF FREQ/ FREQ. FPB

Ajuste del filtro de paso bajo. (Si está seleccionado el subwoofer en la pantalla Speaker Select)

Slope/ Pendiente ^{*3}

Define la pista de crossover.

Gain/ Ganancia

Ajuste el nivel del altavoz delantero, el altavoz trasero o el subwoofer.

TW (Tweeter) Gain/ Ganancia TW ^{*1}

Ajuste el nivel de tweeter. (Cuando se ha seleccionado el delantero en la pantalla de selección de altavoces)

Phase Inversion/ Inversión de fase ^{*2}

Ajusta la fase de la salida del subwoofer. Compruebe [Phase Inversion] (Inversión de fase) para cambiar la fase 180 grados. (Si está seleccionado el subwoofer en la pantalla Speaker Select)

^{*1} Solo cuando "Tweeter" está configurado como "Small" (Pequeño), "Middle" (Medios), "Large" (Grande) en <Configuración del altavoz>.

^{*2} Solo cuando "Subwoofer" está configurado en un modo distinto a "None" en <Configuración del altavoz>.

^{*3} Solo cuando "LPF FREQ"/ FREQ. FPB o "HPF FREQ"/ FREQ. FPA está configurado en un modo distinto a "Through/ A través de" en <X'over/ Transición>.

Controlar el audio general

- 1 Pulse el **DNX3/7** botón <MENU>/**DNX5/8** interruptor de volumen.

Aparece el menú emergente.

- 2 Toque [Audio].



Aparece la pantalla de audio (Audio).

- 3 Toque [Fader/Balance].

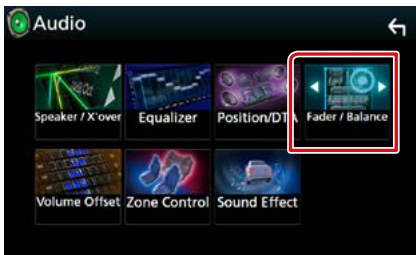

Aparece la pantalla Fader/Balance.

- 4 Ajuste cada elemento del modo siguiente.

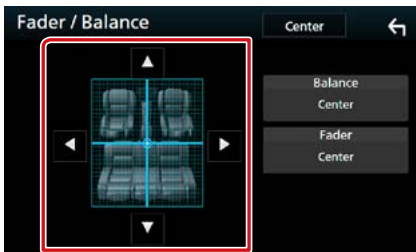

Fader/ Balance

Ajuste el balance alrededor de la zona de contacto.

[>] y [<] ajustan el balance izquierdo y derecho.

[▲] y [▼] ajustan el balance delantero y trasero.

Control del ecualizador

Puede ajustar el ecualizador seleccionando el ajuste optimizado para cada categoría.

1 Pulse el **[DNX3/7]** botón <MENU>/**[DNX5/9]** interruptor de volumen.

Aparece el menú emergente.

2 Toque [Audio].



Aparece la pantalla de audio (Audio).

3 Toque [Equalizer / Ecualizador].

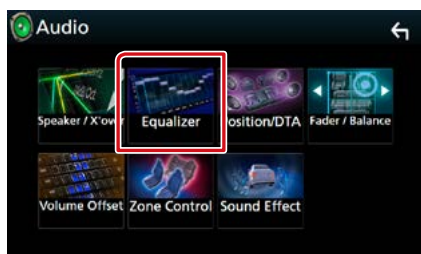

Aparecerá la pantalla Equalizer.

4 Toque la pantalla y ajuste a su gusto el ecualizador gráfico.

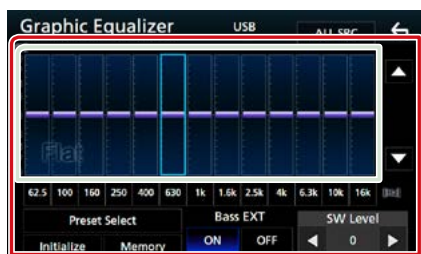

Gain level/ Nivel de ganancia (recuadro verde claro)

Ajuste la ganancia tocando cada una de las barras de frecuencia.

Podrá seleccionar la barra de frecuencia y ajustar su nivel usando [▲], [▼].

Preset Select/ Selección de preajustes

Muestra la pantalla para recuperar la curva del ecualizador preajustado.

Memory/ Memoria

Guarda la curva del ecualizador ajustado en "User1" (Usuario 1) a "User4" (Usuario 4).

Initialize/ Inicializar

La curva EQ actual vuelve a plana.

ALL SRC

Aplice el equalizador ajustado a todas las fuentes. Toque [ALL SRC] y entonces toque [OK] en la pantalla de confirmación.

Bass EXT (Ajustes ampliados de graves)

Si está activo, las frecuencias inferiores a 62,5 Hz se establecen al mismo nivel de ganancia que 62,5 Hz.

SW Level/ Nivel de SW

Ajusta el volumen del subwoofer. Esta opción no está disponible cuando el subwoofer está ajustado a "None". Consulte [Configuración del altavoz/transición \(P.88\)](#).

Recuperar la curva EQ

1 Toque [Preset Select] (Selección de preajustes).

2 Seleccione la curva EQ.



NOTA

- [iPod] solo está disponible si la fuente es iPod.

Guardar la curva EQ

- 1 Ajuste la curva EQ.
- 2 Toque [Memory] (Memoria).
- 3 Seleccione dónde guardar.

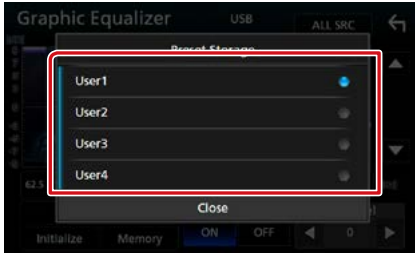

Compensación de volumen

Ajuste con precisión el volumen de la fuente actual para minimizar la diferencia de volumen entre distintas fuentes.

- 1 Pulse el **DNX6/7** botón <MENU>/**DNX5/6** interruptor de volumen.
Aparece el menú emergente.

- 2 Toque [Audio].



Aparece la pantalla de audio (Audio).

- 3 Toque [Volume Offset] (Compensación de volumen).

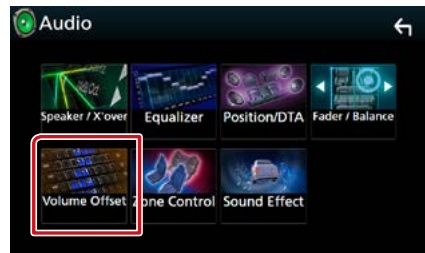

Aparece la pantalla Compensación de volumen.

- 4 Toque [+] o [-] para ajustar el nivel.



Initialize/ Inicializar

Regresa a los ajustes iniciales.

* Si primero ha incrementado el volumen, entonces disminuya el volumen utilizando "Volume Offset" (Compensación de volumen), el sonido generado si cambia de repente a otra fuente podría ser extremadamente alto.

Control de zona

Puede seleccionar diferentes fuentes para las posiciones delantera y trasera del vehículo.

1 Pulse el **DNX3/7** botón <MENU>/**DNX5/3** interruptor de volumen.

Aparece el menú emergente.

2 Toque [Audio].



Aparece la pantalla de audio (Audio).

3 Toque [Zone Control] (Control de zona).

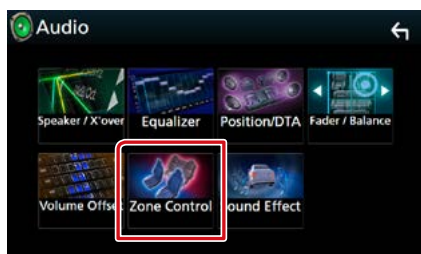

Aparecerá la pantalla Screen Control.

4 Toque [Zone Select] (Zona Seleccionar).

5 Toque [Dual Zone] (Zona dual).

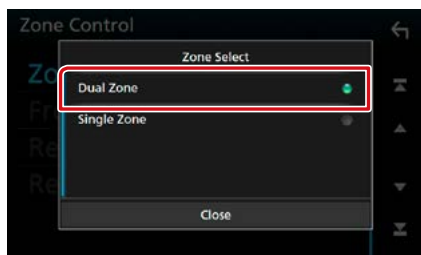

6 Ajuste cada fuente del modo siguiente.



[Zone Select] (Zona Seleccionar)

Toque [Single Zone] (Zona única) para desactivar la función de zona dual.

[Front Source] (Frontal)

[Rear Source] (Fuente trasera)

Seleccione la fuente de audio para cada opción.

[Rear VOL.] (VOL. trasero)

Ajusta el volumen del canal trasero.

NOTA

- Cuando se enciende el sonido del altavoz trasero, la fuente de audio que sale en el borne de conexión AV OUTPUT también se enciende para la misma fuente.
- Cuando la función de zona dual está activada, las siguientes funciones no están disponibles.
 - Salida del subwoofer
 - Nivel del subwoofer/Refuerzo de graves ([P.95](#))
 - Control del ecualizador/Efecto de sonido/ Posición de escucha ([P.92, 95, 96](#))
 - Configuración del altavoz ([pág. 88](#))
- No puede seleccionar iPod si está conectado mediante Bluetooth.
- Si selecciona USB, SD, iPod, Disco, Mirroring, audio por Bluetooth, Apple CarPlay o Android Auto como la Fuente Delantera, no puede seleccionar USB, SD o iPod como Fuente Trasera.

Efecto de sonido

Puede configurar efectos de sonido.

1 Pulse el **DNX3/7** botón <MENU>/**DNX5/E** interruptor de volumen.

Aparece el menú emergente.

2 Toque [Audio].



Aparece la pantalla de audio (Audio).

3 Toque [Sound Effect] (Efecto sonoro).

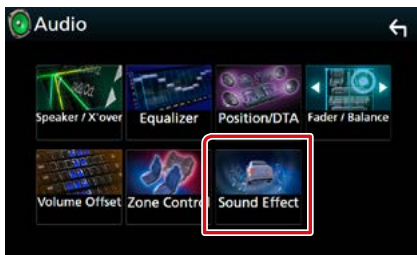

Aparecerá la pantalla Efectos de sonido.

4 Ajuste cada elemento del modo siguiente.

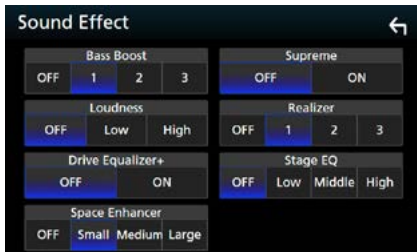

Bass Boost/ Refuerzo de graves

Ajusta la proporción del refuerzo de graves entre "OFF"/"1"/"2"/"3".

Loudness/ Compensador

Fija las cantidades de refuerzo de los tonos altos y bajos.

"OFF", "Low" (Bajo), "High" (Alto)

Drive Equalizer+/ Ecuilizador+

La calidad del sonido se optimiza automáticamente para ajustarse a la velocidad actual del vehículo mediante GPS.

"OFF", "ON"

Space Enhancer

Seleccione el tipo de mejora del espacio de sonido.

"OFF"/"Small" (Pequeño)/"Medium" (Medio)/"Large" (Grande).

Supreme

Activa o desactiva la función Supremo.

Tecnología para extrapolarse y complementar con un algoritmo patentado la gama de altas frecuencias que se corta al codificar.

Realizer/ Realizador

Hace virtualmente más realista el sonido utilizando el sistema Procesador de señal digital (DSP).

Seleccione el nivel de entre "OFF"/"1"/"2"/"3".

Stage EQ/ Etapa EQ

Puede ajustar la altura de los altavoces virtualmente para adaptarla a su posición de escucha.

"OFF"/"Low" (Bajo)/"Middle" (Medios)/"High" (Alto).

Posición de escucha/DTA

Puede ajustar los efectos sonoros de acuerdo con su posición de escucha.

- 1 Pulse el **DNX3/D** botón <MENU>/**DNX5/B** interruptor de volumen.

Aparece el menú emergente.

- 2 Toque [Audio].



Aparece la pantalla de audio (Audio).

- 3 Toque [Position/DTA] (DTA/posición).

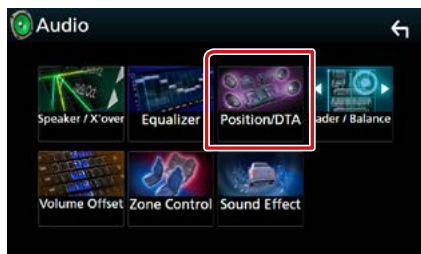

- Configuración de la posición de escucha [\(P.96\)](#)
- Configuración del enfoque delantero [\(P.98\)](#)

Posición de escucha

Ajuste el retardo del sonido, ya que los altavoces más cercanos al asiento seleccionado poseen más retardo para que el sonido de cada altavoz llegue al usuario al mismo tiempo.

- 1 Toque [Listening Position] (Posición Escucha) en la pantalla Posición/DTA.
- 2 Seleccione la posición de escucha entre [Front R] (Delantero De) (Delantero derecho), [Front L] (Delantero Iz) (Delantero izquierdo), [Front All] (Frontal) y [All] (Todo).



Control de DTA de posición

Puede ajustar con precisión la posición de escucha.

- 1 Toque [Adjust] (Ajustar).
- 2 Toque [Delay] (Retrasar).
- 3 Toque [◀] o [▶] para ajustar el retardo del altavoz seleccionado.



- 4 Toque [Level] (Nivel).
- 5 Toque [◀] o [▶] para ajustar el nivel de sonido del altavoz seleccionado.



NOTA

- Para regresar a la configuración inicial del Retardo y Nivel, toque [Initialize] (Inicializar) y [YES] (Sí) en la pantalla de confirmación.

Enfoque delantero

Esta función enfoca la imagen de sonido imaginaria delante del asiento seleccionado.

- 1 Toque [Front Focus] (Direccional Frontal) en la pantalla Posición/DTA.
- 2 Seleccione una posición de enfoque delantero.

Para [Front All] (Frontal) y [All] (Todo), seleccione la prioridad L o D en función del lado que desee colocar la imagen de sonido imaginaria.



Ajuste de precisión del enfoque delantero

- 1 Toque [Adjust] (Ajustar).
- 2 Toque [Delay] (Retrasar).
- 3 Ajuste cada elemento del modo siguiente.

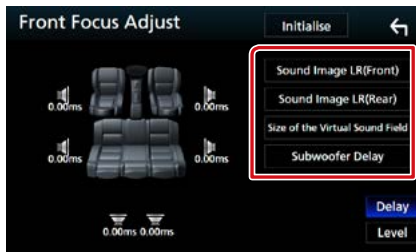

Sound Image LR (Front)/ Sonido imagen Delz (Delantero)

Ajuste la imagen de sonido para enfocarla delante de los asientos delanteros.

Sound Image LR (Rear)/ Sonido imagen Delz (Trasera)

Ajuste la imagen de sonido para enfocarla delante de los asientos traseros.

Size of the Virtual Sound Field/ Tamaño de la Virtual Sound Field

Ajuste el tamaño de la imagen de sonido según sus preferencias. Si cambia la imagen de sonido desde la parte delantera, ajústela con [Sound Image LR (Front)] (Sonido imagen Delz (Delantero)) o [Sound Image LR (Rear)] (Sonido imagen Delz (Trasera)).

Subwoofer Delay/ Subwoofer Retardo

Ajuste el período de retardo del subwoofer.

- 4 Toque [Level] (Nivel).

5 Toque [◀] o [▶] para ajustar el nivel de sonido del altavoz seleccionado.

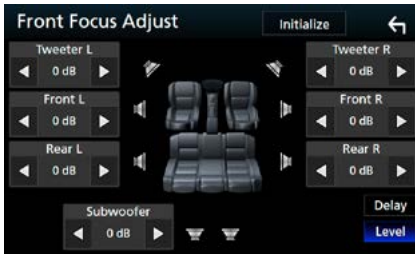

NOTA

- Para regresar a la configuración inicial del Retardo y Nivel, toque [Initialize] (Inicializar) y [YES] (SÍ) en la pantalla de confirmación.

Mando a distancia

Esta unidad puede manejarse con el mando a distancia.

El mando a distancia es un accesorio opcional (KNA-RCDV331).

▲PRECAUCIÓN

- Coloque el mando a distancia en un lugar en el que no se pueda mover en caso de frenado u otras operaciones. Podría producirse una situación peligrosa si el mando a distancia se cae y queda atrapado entre los pedales durante la conducción.
- No deje la batería cerca del fuego o expuesta a la luz solar directa. Puede producirse un incendio, una explosión o un calor excesivo.
- No recargue, cortocircuite, rompa ni caliente la pila, ni la arroje al fuego. Estas acciones podrían provocar la fuga de líquido de la pila. Si el líquido derramado entra en contacto con los ojos o la ropa, enjuague inmediatamente con agua y consulte a un médico.
- Coloque la pila lejos del alcance de los niños. En el improbable caso de que un niño se trague la pila, consulte inmediatamente a un médico.

Instalación de las pilas

Si el mando a distancia funciona únicamente a poca distancia o no funciona en absoluto, es posible que las pilas estén descargadas.

En dicho caso, sustituya ambas pilas por otras nuevas.

- 1** Introduzca dos baterías tipo "AAA"/"R03" con los polos ⊕ y ⊖ correctamente situados según las instrucciones que aparecen dentro del compartimento.

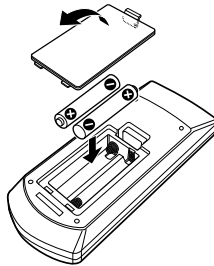

Funciones de los botones del mando a distancia

Cambio del modo de operación

Las funciones controladas con el mando a distancia difieren según la posición del interruptor de modo.

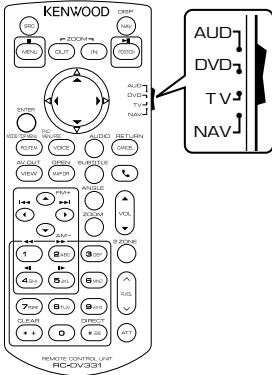

Modo AUD

Cambie a este modo para controlar una fuente seleccionada o una fuente del sintonizador, etc.

Modo DVD

Cambie a este modo cuando esté reproduciendo un medio de disco como DVD, VCD o CD.

Modo NAV

Cambie a este modo para controlar la función de navegación.

Modo TV

Sin usar.

NOTA

- Cuando controle un reproductor que no esté integrado en la unidad, seleccione el modo "AUD".

Modo de búsqueda directa

Con el mando a distancia puede saltar directamente al archivo, pista de capítulo, etc. deseado introduciendo el número correspondiente al contenido.

NOTA

- Esta operación no puede realizarse para dispositivos USB e iPod.

1 Pulse el botón <#BS> varias veces hasta que aparezca el contenido deseado.

Los contenidos disponibles varían en función de la fuente.

DVD

Número de título/Número de capítulo

VCD 1.X y VCD 2.X (PBC OFF)

Número de pista

VCD 2.X (PBC activado)

Tiempo de escena/Número de pista

CD de música

Número de pista

Radio

Valor de frecuencia

2 Introduzca el número del contenido que desea reproducir mediante el teclado numérico.



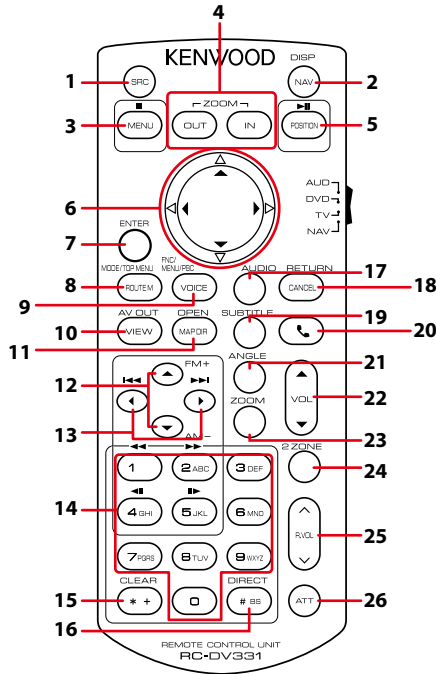

3 Para DVD o VCD, CD de música, pulse el botón <ENTER>.

Para la radio, pulse los botones <<> o <>>.

Se reproducirá el contenido deseado.



	Nombre de clave	Ubicación del cambio de modo	Función
1	SRC	AUD	Activa la fuente que se desee reproducir. En modo manos libres, descuelga el teléfono.
2	NAV	-	Alterna entre las pantallas de navegación y de fuente.
3	MENU	DVD	Detiene la reproducción y memoriza el último punto donde se detuvo el disco. Dicho punto puede borrarse presionando dos veces.
		NAV	Visualiza el menú principal.
4	OUT, IN	NAV	Cambia la relación de zoom para ampliar o reducir el mapa de navegación.
		AUD, DVD	Pone la pista o archivo en pausa, y continúa la reproducción al pulsar de nuevo. Durante la fuente de radio en modo AUD, cambia el modo de búsqueda.
5	POSITION	NAV	Visualiza la posición actual.
		DVD	Mueve el cursor al menú DVD.
6	Tecla de cursor	NAV	Mueve el cursor o se desplaza por el mapa.
		AUD, DVD	Efectúa la función seleccionada.
7	ENTER	NAV	<ul style="list-style-type: none"> • Registra la posición deseada. • Efectúa la función seleccionada.

	Nombre de clave	Ubicación del cambio de modo	Función
8	ROUTE M	AUD	Cada vez que pulse esta tecla cambiará el modo de pantalla durante la reproducción de vídeo.
		DVD	Regresa al menú principal de DVD.
		NAV	Visualiza el menú Opción de rutas.
9	VOICE	DVD	Visualiza el menú de DVD. Activa o desactiva el control de reproducción durante la reproducción de VCD.
		NAV	Activa la guía mediante voz.
10	VIEW	AUD, DVD	Activa la fuente AV que se desee reproducir.
		NAV	Alterna entre las visualizaciones de los mapas en 2D y 3D.
11	MAP DIR	AUD, DVD	  Cambia el ángulo de visualización cada vez que se presiona.
		NAV	Alterna entre las visualizaciones de la navegación hacia arriba y el mapa de la navegación hacia el norte.
12	▲/▼	AUD, DVD	Selecciona la carpeta que se reproducirá. Durante la fuente de radio en modo AUD, selecciona las bandas FM/AM recibidas.
13	◀/▶	AUD, DVD	Selecciona la pista o archivo que se reproducirá. Durante la fuente de radio en modo AUD, cambia entre las emisoras recibidas por la unidad.
14	Teclado numérico	AUD	Especifica el número para buscar en la búsqueda directa. Para más detalles sobre el modo de búsqueda directa, véase Modo de búsqueda directa (P.101) .
		DVD	<ul style="list-style-type: none"> • Pulse [1] [2] para el avance/rebobinado rápido. • Pulse [4] [5] para el avance/rebobinado lento. Cambia a velocidad de reproducción lenta cada vez que pulse esta tecla.* *Sólo para DVD
15	* +	DVD	Borra el número.
16	# BS	AUD, DVD	Cambia al modo de búsqueda directa. Para más detalles sobre el modo de búsqueda directa, véase Modo de búsqueda directa (P.101) .
17	AUDIO	DVD	Cambia el idioma de audio cada vez que se pulsa esta tecla.
18	CANCEL	DVD	Visualiza la pantalla anterior.
		NAV	Cancela las operaciones.
19	SUBTITLE	DVD	Activa el idioma de subtítulos.
20		–	Cuando se recibe una llamada, responde.
21	ÁNGULO	DVD	Cambia el ángulo de la imagen cada vez que pulsa esta tecla.
22	Vol ▲▼	–	Ajusta el volumen.
23	ZOOM	DVD	Cambia la relación de zoom (2, 3, 4, sin zoom) cada vez que se pulsa la tecla.
24	2 ZONE	AUD, DVD	Activa y desactiva la función de Zona dual.
25	R.VOL 	–	Ajusta el volumen trasero cuando la función Zona dual está activada.
26	ATT	–	Baja el volumen pulsando la tecla una vez. Vuelve al volumen anterior pulsando la tecla una segunda vez.

Resolución de problemas

Problemas y soluciones

Si ocurre algún problema, consulte primero la tabla de posibles problemas siguiente.

- Es posible que algunas funciones de esta unidad no estén disponibles debido a algunos ajustes realizados en la misma.
- Lo que puede parecerle una avería de la unidad, puede ser el resultado de un error de escritura o funcionamiento.

Sobre la configuración

Problema	Causa	Solución
<ul style="list-style-type: none"> • No se puede configurar el subwoofer. • No se puede configurar la fase del subwoofer. • No hay emisión del subwoofer. • No se puede configurar el filtro de paso bajo. • No se puede configurar el filtro de paso alto. 	El subwoofer no está activado.	Active el subwoofer. Consulte Configuración del altavoz/ transición (P.88) .
	La función de zona dual está activada.	Desactive la función de zona dual. Véase Control de zona (P.94) .
<ul style="list-style-type: none"> • No se puede seleccionar el destino de salida de la fuente secundaria en la zona dual. • No se puede ajustar el volumen de los altavoces traseros. 	La función de zona dual está desactivada.	Active la función de zona dual. Véase Control de zona (P.94) .
<ul style="list-style-type: none"> • No se puede configurar el ecualizador. • No se puede configurar la red de cruce. 	La función de zona dual está activada.	Desactive la función de zona dual. Véase Control de zona (P.94) .

Sobre las operaciones de audio

Problema	Causa	Solución
Recepción de radio deficiente.	No está extendida la antena del automóvil.	Extraiga completamente la antena.
	El cable de control de la antena no está conectado.	Conecte el cable correctamente. Véase "Connection" en la Guía de inicio rápido.
No se puede seleccionar una carpeta.	La función de reproducción aleatoria está activada.	Desactive la función de reproducción aleatoria.
No puede ejecutarse la función de repetir reproducción durante la reproducción de VCD.	La función PBC está activada.	Desactive la función PBC.

Problema	Causa	Solución
No se reproduce el disco especificado, sino otro.	El disco está muy sucio.	Limpie el disco. Véase Precauciones con el manejo de los discos (P.4) .
	El disco está muy rayado.	Pruebe otro disco.
La reproducción del archivo de audio es entrecortada.	El disco está rayado o sucio.	Limpie el disco. Véase Precauciones con el manejo de los discos (P.4) .
	La grabación no es buena.	Grabe el archivo de nuevo o utilice otro disco.

Otro

Problema	Causa	Solución
La tecla Toque Sensor Tone no suena.	El terminal de salida del preamplificador está siendo utilizado.	La tecla Toque Sensor Tone no puede salir por la toma de salida previa.

Mensajes de error

Quando no pueda hacer funcionar la unidad correctamente, la causa del error aparece en forma de mensaje en la pantalla.

Mensaje de error	Causa	Solución
existe un error en el cableado del altavoz. Compruebe las conexiones.	El circuito protector se ha activado ya que un cable de altavoz ha sufrido un cortocircuito o ha entrado en contacto con el chasis del coche.	Realice el cableado o aisle el cable del altavoz según sea más apropiado y desactive y active la alimentación.
Hot Error/ Error de temperatura	Quando la temperatura interna de esta unidad se eleva hasta los 60 °C o más, el circuito de protección se activa y la unidad deja de estar operativa.	Vuelva a utilizar esta unidad después de reducir su temperatura.
Mecha Error/ Error de mecanismo	El reproductor de discos no está funcionando bien.	Expulse el disco e insértelo de nuevo. Si este indicador sigue parpadeando o si no puede expulsar el disco, contacte con su distribuidor KENWOOD.
Disc Error/ Error de disco	Se ha insertado un disco que no puede reproducirse.	Cambie el disco. Véase Soportes y archivos reproducibles (P.108) .
Read Error/ Error de lectura	El disco está muy sucio.	Limpie el disco. Véase Precauciones con el manejo de los discos (P.4) .
	El disco está colocado al revés.	Cargue el disco con el lado etiquetado hacia arriba.

Resolución de problemas

Mensaje de error	Causa	Solución
Region Code Error/ Error de código de región	El disco que deseaba reproducir tiene un código de región que no puede reproducirse con esta unidad.	Véase Códigos de región del mundo (P.114) o pruebe con otro disco.
Error 07-67	La unidad no está funcionando correctamente por alguna razón.	Desactive y vuelva a activar la alimentación. Si no desaparece el mensaje "Error 07-67", consulte a su distribuidor KENWOOD más cercano.
No Device/ Sin dispositivo (dispositivo USB)	El dispositivo USB está seleccionado como fuente aunque no hay ninguno conectado.	Cambie la fuente a cualquier otra fuente que no sea USB/iPod. Conecte un dispositivo USB y cambie de nuevo la fuente a USB.
Disconnected/ Desconectado (iPod, reproductor de audio Bluetooth)	El iPod/reproductor de audio Bluetooth está seleccionado como fuente aunque no hay ninguno conectado.	Cambie la fuente a cualquier otra que no sea iPod/Bluetooth. Conecte un iPod/reproductor de audio Bluetooth y vuelva a cambiar la fuente a iPod/Bluetooth.
No Media File/ Sin archivo de medios	El dispositivo USB conectado no contiene ningún archivo reproducible. El soporte no contiene datos grabados que la unidad pueda reproducir.	Véase Soportes y archivos reproducibles (P.108) y pruebe con otro dispositivo USB.
USB device over current status detected./ Se ha detectado sobrecorriente en el dispositivo USB.	El dispositivo USB conectado tiene una capacidad actual superior al límite permitido.	Verifique el dispositivo USB. Ha ocurrido un problema en el dispositivo USB. Cambie la fuente a cualquier otra distinta de USB. Retire el dispositivo USB.
Navigation Error. Please turn on power again later.	El error de comunicación se ha producido debido a temperaturas muy bajas.	Vuelva a encender la unidad después de calentar el interior del coche.

Apéndice

Soportes y archivos reproducibles

En esta unidad pueden reproducirse distintos tipos de medios y archivos.

Lista de discos reproducibles

Tipos de disco	Estándar	Asistencia técnica	Comentario
DVD	DVD de vídeo	○	
	DVD de audio	×	
	DVD-VR	×	
	DVD-R*1	○	<ul style="list-style-type: none"> • Reproducción MP3/WMA/AAC/WAV/FLAC/Vorbis/MPEG1/MPEG2/MPEG4/H.264/WMV/MKV • Reproducción Multi-border/Multisesión (la reproducción depende de los derechos de autor)
	DVD-RW	○	
	DVD+R	○	
	DVD+RW	○	
	DVD-R DL (Doble capa)	○	Solamente formato de vídeo
	DVD+R DL (Doble capa)	○	
DVD-RAM	×		
CD	CD de música*1	○	
	CD-ROM	○	<ul style="list-style-type: none"> • Reproducción de MP3/WMA/AAC/WAV/FLAC/Vorbis • Compatible con multisesión. • Escritura por paquetes no admitida.
	CD-R	○	
	CD-RW	○	
	DTS-CD	×	
	CD de vídeo (VCD)	○	
	CD de súper vídeo	×	
	CD de fotos	×	
	CD-EXTRA	△	Sólo pueden reproducirse la sesión de música del CD.
	HDCD	○	
	CCCD	×	
Otros	DualDisc	×	
	CD de súper audio	△	Sólo puede reproducirse la capa de CD.

*1 Incompatible con discos de 8 cm (3 pulgadas).

○ : es posible la reproducción.

△ : la reproducción es posible parcialmente.

× : es imposible la reproducción.

■ Uso de DualDisc

Al reproducir un "DualDisc" en esta unidad, la superficie del disco que no se reproduce podría sufrir arañazos al insertar o extraer el disco. Puesto que la superficie del CD de música no cumple con el estándar de CD, la reproducción puede resultar imposible.

(Un "DualDisc" es un disco con una superficie con señales estándar de DVD y otra con señales de CD de música.)

■ Sobre el formato del disco

El formato del disco debe ser uno de los siguientes:

- ISO 9660 Level 1/2
- Romeo
- Joliet
- Nombre de archivo largo

Sobre los archivos

Se admiten los siguientes archivos de audio, vídeo e imagen.

■ Archivos de audio reproducibles

	Tasa de bits	Frecuencia de muestreo	Recuento de bits
AAC-LC (.m4a)	8 – 320 kbps, VBR	16 – 48 kHz	16 bits
MP3 (.mp3)	8 – 320 kbps, VBR	16 – 48 kHz	16 bits
WMA (.wma)	8 – 320 kbps	16 – 48 kHz	16 bits
PCM lineal (WAVE) (.wav)	–	16 – 48 kHz (disco), 16 – 192 kHz (USB/SD)	16/24 bits
FLAC (.flac)	–	16 – 48 kHz (disco), 16 – 192 kHz (USB/SD)	16/24 bits
Vorbis (.ogg)	VBR	16 – 48 kHz	16 bits

NOTA

- Si se graba música de CD normal y otros sistemas de reproducción en el mismo disco, sólo se reproducirá el sistema de reproducción grabado en la primera configuración.
- Los formatos WMA y AAC que están cubiertos con DRM no pueden reproducirse.
- Aunque los archivos de audio cumplen los estándares anteriores, puede que no sea posible la reproducción según los tipos o condiciones del medio o dispositivo.
- Puede encontrar un manual en línea sobre los archivos de audio en el sitio web www.kenwood.com/cs/ce/audiophile/.
En este manual en línea, se proporciona información detallada y notas que no se incluyen en este manual. Le recomendamos que lea también el manual en línea.

■ Archivos de vídeo aceptados

	Perfil	Tamaño de imagen máx.	Tasa de bits máx.	Formato de audio
MPEG-1 (.mpg, .mpeg)	–	352 × 240, 352 × 288	1,5 Mbps	MPEG Audio Layer 2
MPEG-2 (.mpg, .mpeg)	MP@ML	720 × 480, 720 × 576	8M bps	MPEG Audio Layer 2
H.264/MPEG-4 AVC (.mp4, .m4v, .avi, .flv, .f4v)	Perfil de base, perfil principal	1280 × 720 (30 fps)	8M bps	MP3, AAC
MPEG-4 (.mp4, .avi)	Perfil simple avanzado	1920 × 1080 (30 fps)	8M bps	MP3, AAC
WMV (.wmv)	Perfil principal	1920 × 1080 (30 fps)	8M bps	WMA
MKV (.mkv)	Formato de vídeo en conformidad con H.264/MPEG-4 AVC, MPEG-4, WMV			MP3, AAC, WMA, Vorbis, FLAC

■ Reproducir el orden de los archivos

En el ejemplo de árbol de carpetas o archivos mostrado más abajo, los archivos se reproducen en el orden desde ① hasta ⑩.

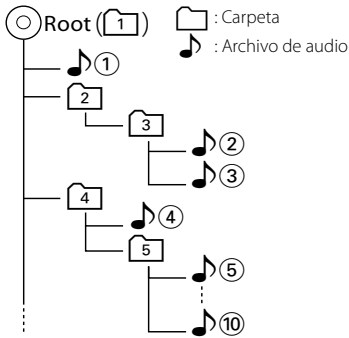

■ iPod/iPhone que pueden conectarse

Los siguientes modelos pueden conectarse a esta unidad.

Fabricados para

- iPhone 6s Plus
- iPhone 6s
- iPhone 6 Plus
- iPhone 6
- iPhone 5s
- iPhone 5c
- iPhone 5
- iPhone 4s
- iPod touch (6.ª generación)
- iPod touch (5.ª generación)

NOTA

- Para más información sobre el cable y el adaptador necesarios para la conexión del iPod/iPhone, consulte [Funcionamiento básico de música/vídeo \(P.36\)](#).
- Lista de iPod/iPhone compatibles más actualizada. Para más detalles, consulte www.kenwood.com/cs/ce/ipod/.
- Al conectar su iPod/iPhone a esta unidad con un cable de conexión para iPod opcional KCA-iP103 o KCA-iP102, puede suministrar alimentación a su iPod/iPhone y cargarlo mientras escucha música. No obstante, la alimentación de esta unidad debe estar activada.
- Si empieza la reproducción después de conectar el iPod, se reproducirá primero la música reproducida por el iPod.
En este caso, se muestra "Reading" sin que se muestre un nombre de carpeta, etc. Si se cambia el elemento de exploración se visualizará un título correcto, etc.
- Al conectar el iPod en esta unidad, se visualiza "KENWOOD" o "✓" en el iPod para indicar que no puede operar el iPod.

Dispositivos USB que pueden utilizarse

En esta unidad puede utilizar un dispositivo USB de tipo de almacenamiento masivo.

La palabra "Dispositivo USB" que aparece en este manual se refiere a un dispositivo de memoria flash y los reproductores de audio digital pueden considerarse como de almacenamiento masivo.

■ Sobre el sistema de archivos

El sistema de archivos debe ser uno de los siguientes:

- FAT16
- FAT32
- exFAT
- NTFS

NOTA

- Cuando el dispositivo USB esté conectado a esta unidad, puede cargarse a través del cable USB.
- Instale el dispositivo USB en un lugar que no perjudique a una conducción segura.
- No puede conectar un dispositivo USB mediante un núcleo USB o un lector de tarjetas múltiple.
- Haga copias de seguridad de los archivos de audio utilizados con esta unidad. Los archivos pueden borrarse en función de las condiciones de funcionamiento del dispositivo USB. No compensaremos en forma alguno los daños producidos por cualquier dato borrado.
- Esta unidad no se suministra con un dispositivo USB. Tiene que comprar un dispositivo USB disponible comercialmente.
- Para conectar el dispositivo USB, se recomienda utilizar el CA-U1EX (opcional). (No obstante, el suministro máximo de corriente de CA-U1EX es de 500mA.) No podemos garantizar una reproducción correcta si se utiliza otro cable distinto al cable compatible con el dispositivo USB.

Tarjetas SD **DNX8/7** y microSD compatibles **DNX5/3**.

La unidad es capaz de reproducir tarjetas de memoria SD/SDHC **DNX8/7** o microSD/ microSD HC **DNX5/3** conformes con el estándar SD o SDHC.

Para usar una tarjeta miniSD, miniSDHC, microSD o microSDHC se requiere un adaptador especial.

No se pueden utilizar tarjetas multimedia (MMC).

Elementos del indicador de la barra de estado

A continuación, se muestra una lista de indicadores que aparecen en la barra de estado en la pantalla.

El estado actual de la unidad se muestra en dicha barra.

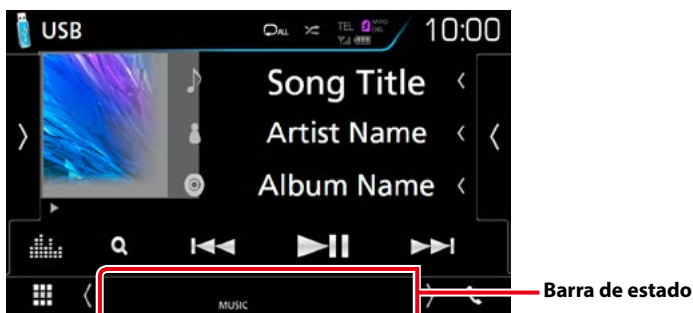

■ General

ATT

El atenuador está activo.

DUAL

La función de zona dual está activada.

MUTE

La función de silenciamiento está activa.

LOUD

La función de control de volumen está activada.

■ DVD/CD

IN

Hay un disco introducido.

- Blanco: Hay un disco dentro de la unidad.
- Naranja: Error en el reproductor de discos

VIDEO

Identifica el archivo de vídeo.

MUSIC

Identifica el archivo de música.

■ VCD

1chLL/2chLL

Identifica la salida de audio izquierda del canal 1 o el 2.

1chLR/2chLR

Identifica la salida de audio monoaural del canal 1 o el 2.

1chRR/2chRR

Identifica la salida de audio derecha del canal 1 o el 2.

1chST/2chST

Identifica la salida de audio estéreo del canal 1 o el 2.

LL

Identifica la salida de audio izquierda.

LR

Identifica la salida de audio monoaural.

RR

Identifica la salida de audio derecha.

ST

Identifica la salida de audio estéreo.

PBC

La función PBC está activa.

VER1

La versión de VCD es la 1.

VER2

La versión de VCD es la 2.

■ USB /SD

VIDEO

Identifica el archivo de vídeo.

MUSIC

Identifica el archivo de música.

■ iPod

MUSIC

Identifica el archivo de música.

■ Radio digital

DAB

Se recibe radio digital.

RDS

Se está recibiendo el Radio Data System.

MC

Se muestra el servicio recibido.

- Blanco: Se recibe la pieza principal.
- Naranja: Se recibe la pieza secundaria.

■ Sintonizador

ST

Se está recibiendo una difusión en estéreo.

MONO

La función de forzar monoaural está activa.

AF

La función de búsqueda AF está activa.

EON

La emisora de sistema de datos de radio está enviando EON.

Lo.S

La función de búsqueda local está activa.

NEWS

La interrupción del boletín de noticias está en marcha.

RDS

Indica el estado de la emisora Radio Data System cuando la función AF está activada (ON).

- Blanco: Se está recibiendo el Radio Data System.
- Naranja: No se está recibiendo el Radio Data System.

TI

Indica el estado de recepción de información de tráfico.

- Blanco: Se recibe TP.
- Naranja: No se recibe TP.

Códigos de región del mundo

Como se muestra en el mapa siguiente, a los reproductores de DVD se les asigna un código de región según el país o área en el que se comercializan.

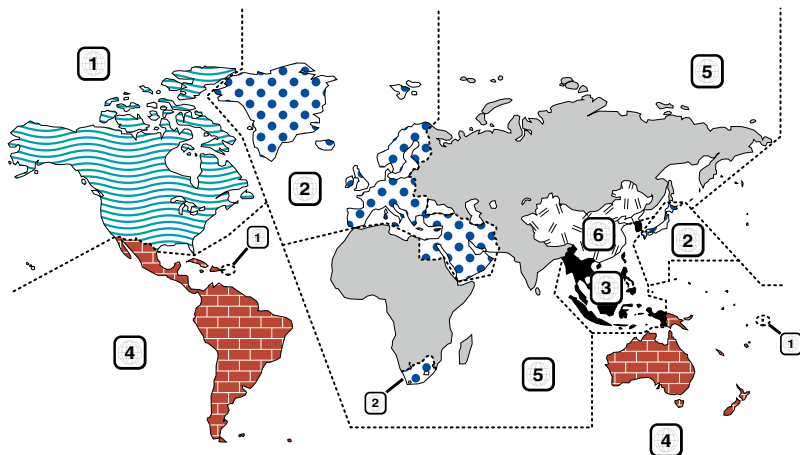

■ Marcas de discos DVD



Indica un número de región. Los discos con esta marca pueden reproducirse con cualquier reproductor de DVD.



Indica el número de idiomas grabados. Pueden grabarse hasta 8 idiomas en una película. Puede seleccionarse el idioma que desee.



Indica el número de idiomas para subtítulos grabados. Pueden grabarse hasta 32 idiomas.



Si un disco DVD contiene escenas rodadas desde diferentes ángulos, puede seleccionarse su ángulo favorito.

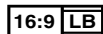

Indica el tipo de pantalla para la imagen. La marca de la izquierda indica que una imagen de tipo ancho (16:9) se visualizará en una pantalla estándar de TV (4:3) con una banda negra en la parte superior e inferior de la pantalla (letter box).

■ Marcas obligatorias de funcionamiento

Con este DVD, algunas funciones de la unidad, como la de reproducción, podría estar limitada dependiendo de la ubicación en la que se esté reproduciendo el DVD. En este caso, las siguientes marcas aparecerán en la pantalla. Para obtener más información, consulte el manual del disco.

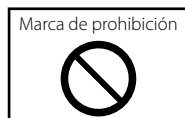

■ Discos con un periodo limitado de uso

No deje discos con un periodo limitado de uso en esta unidad. Si carga un disco caducado, puede que no sea capaz de extraerlo de la unidad.

Códigos de idioma de DVD

Código	Idioma
aa	Afar
ab	Abjaziانو
af	Afrikaans
am	Amharic
ar	Árabe
as	Assamais
ay	Aymara
az	Azerbaiyano
ba	Bashkir
be	Bielorruso
bg	Búlgaro
bh	Bihari
bi	Bislama
bn	Bengalí, Bangladés
bo	Tibetano
br	Bretón
ca	Catalán
co	Corso
cs	Checo
cy	Galés
da	Danés
de	Alemán
dz	Bhutani
el	Griego
en	Inglés
eo	Esperanto
es	Español
et	Estonio
eu	Vasco
fa	Persa
fi	Finés
fj	Fidji
fo	Feroés
fr	Francés
fy	Frisón
ga	Irlandés
gd	Gaélico escocés
gl	Gallego
gn	Guaraní
gu	Goujrati
ha	Haoussa
he	Hebreo
hi	Hindi
hr	Croata
hu	Húngaro
hy	Armenio

Código	Idioma
ia	Interlingua
ie	Interlingüe
ik	Inupiak
id	Indonesio
is	Islandés
it	Italiano
ja	Japonés
ju	Javanés
ka	Georgiano
kk	Kazajo
kl	Groenlandés
km	Camboyano
kn	Canadiense
ko	Coreano
ks	Kashmir
ku	Kurdo
ky	Kirghiz
la	Latín
lb	Luxemburgués
ln	Lingala
lo	Laosiano
lt	Lituano
lv	Letón
mg	Malgache
mi	Maorí
mk	Macedonio
ml	Malayalam
mn	Mongol
mo	Moldavo
mr	Marath
ms	Malasio
mt	Maltés
my	Birmano
na	Naurí
ne	Nepalés
nl	Holandés
no	Noruego
oc	Occitano
om	(Afan) Oromo
or	Oriya
pa	Punjabí
pl	Polaco
ps	Pashto, Pushto
pt	Portugués
qu	Quechua
rm	Reto-Romano

Código	Idioma
rn	Kirundi
ro	Rumano
ru	Ruso
rw	Kinyarwanda
sa	Sánscrito
sd	Sindhi
sg	Sangho
sh	Serbo-Croata
si	Singalés
sk	Eslovaco
sl	Esloveno
sm	Samoano
sn	Shona
so	Somalí
sq	Albanés
sr	Serbio
ss	Siswati
st	Sesotho
su	Sundanés
sv	Sueco
sw	Suajili
ta	Tamil
te	Telougu
tg	Tajiko
th	Thai
ti	Tigrinya
tk	Turkmeno
tl	Tagalo
tn	Setchwana
to	Tonga
tr	Turco
ts	Tsonga
tt	Tataro
tw	Tchi
uk	Ucraniano
ur	Urdu
uz	Uzbeko
vi	Vietnamita
vo	Volapük
wo	Wolof
xh	Xhosa
yo	Yoruba
zh	Chino
zu	Zulú

Especificaciones

■ Sección del monitor

Tamaño de imagen

- DNX8160DABS, DNX716WDABS, DNX516DABS
- : Ancho de 6,95 pulgadas (diagonal)
- : 156,6 mm (an.) × 81,6 mm (al.)
- 6-3/16 × 3-3/16 pulgadas
- DNX5160DABS, DNX5160BTS, DNX3160BT
- : Ancho de 6,2 pulgadas (diagonal)
- : 137,5 mm (an.) × 77,2 mm (al.)
- 5-7/16 × 3-1/16 pulgadas

Sistema de pantalla

- : Panel TN LCD transparente

Sistema de accionamiento

- : Sistema de matriz activa TFT

Número de píxeles

- : 1.152.000 (800H x 480V x RGB)

Píxeles efectivos

- : 99,99 %

Disposición de los píxeles

- : Disposición en franjas RGB

Retroiluminación

- : LED

■ Sección del reproductor de DVD

Convertidor D/A

- : 24/32 bits

Decodificador de Audio

- : PCM lineal/Dolby Digital/MP3/WMA/AAC/WAV/FLAC/Vorbis

Decodificador de Vídeo

- : MPEG1/MPEG2/MPEG4/WMV/H.264/mkv

Fluctuación de velocidad

- : Debajo del límite mensurable

Respuesta de frecuencia

- 96 kHz: 20 – 44.000 Hz
- 48 kHz: 20 – 22.000 Hz
- 44,1 kHz: 20 – 20.000 Hz

Distorsión armónica total

- : 0,010% (1 kHz)

Relación S/N (dB)

- : 98 dB (DVD-Vídeo 96 kHz)

Rango dinámico

- : 98 dB (DVD-Vídeo 96 kHz)

Formato de disco

- : DVD-Vídeo/ VIDEO-CD/ CD-DA

Cuantificación de número de bits

- : 16/ 20/ 24 bit

■ Sección de la interfaz del USB



Estándar USB

- : USB 2.0 de alta velocidad

Sistema de archivos

- : FAT 16/32, NTFS

Corriente de alimentación eléctrica máxima

- DNX8160DABS, DNX716WDABS, DNX5160DABS, DNX5160BTS, DNX516DABS
- : CC 5 V  1,5 A × 2
- DNX3160BT
- : CC 5 V  1,5 A

Convertidor D/A

- : 24 bits

Decodificador de Audio

- : MP3/WMA/AAC/WAV/FLAC/Vorbis

Decodificador de Vídeo

- : MPEG1/MPEG2/MPEG4/WMV/H.264/mkv

■ SD (DNX8160DABS, DNX716WDABS, DNX5160DABS, DNX5160BTS, DNX516DABS)

SD estándar

- : SD/SDHC

Sistema de archivos compatible

- : FAT 16/32, NTFS

Capacidad

- : máximo 32 Gigabytes

Velocidad de transferencia de datos

- : Máximo 24 Mbps

Decodificador de Audio

- : MP3/WMA/AAC/WAV/FLAC/Vorbis

Decodificador de Vídeo

- : MPEG1/MPEG2/MPEG4/WMV/H.264/mkv

■ Sección HDMI / MHL

HDMI

- : HDMI Tipo A

Versión compatible de MHL

- : MHL 2

Corriente de alimentación máxima de MHL

- : CC 5 V  900 mA

■ Sección de Bluetooth

Tecnología

: Bluetooth Ver. 3.0

Frecuencia

: 2,402 – 2,480 GHz

Potencia de salida

: +4dBm (MAX), 0dBm (AVE), Clase de potencia2

Rango de comunicación máximo

: Línea visual aprox. 10 m (32,8 ft)

Códec de audio

SBC/AAC

Perfil (soporte multiperfil)

- HFP (V1.6) (Perfil de manos libres)
- SPP (Perfil de puerto serie)
- A2DP (Perfil avanzado de distribución de audio)
- AVRCP (V1.5) (Perfil de mando a distancia de audio/video)
- HID (Perfil de dispositivo de interfaz humana)
- PBAP (Perfil de acceso a agenda telefónica)
- GAP (Perfil de acceso genérico)

■ Sección de DSP

Ecuador gráfico

Bandas: 13 bandas

Frecuencia (BANDA 1 – 13)

: 62,5/100/160/250/400/630/1k/1,6k/2,5k/4k/6,3k/10k/16k Hz

Ganancia

: -9/-8/-7/-6/-5/-4/-3/-2/-1/0/1/2/3/4/5/6/7/8/9 dB

Transición 2 vías

Filtro de paso alto

Frecuencia: Through, 30/ 40/ 50/ 60/ 70/ 80/ 90/ 100/ 120/ 150 / 180/ 220/ 250 Hz

Inclinación: -6/-12/-18/-24 dB/Oct.

Filtro de paso bajo

Frecuencia: 30/ 40/ 50/ 60/ 70/ 80/ 90/ 100/ 120/ 150/ 180/ 220/ 250 Hz, Through

Inclinación: -6/-12/-18/-24 dB/Oct.

Posición

Delantero / Trasero / Subwoofer Delay

: 0 – 6,1 m (paso de 0,01 m)

Ganancia

: -8 – 0 dB

Nivel de subwoofer

: -50 – +10 dB

■ Sección DAB (DNX8160DABS, DNX716WDABS, DNX5160DABS, DNX516DABS)

Gama de frecuencias

L-BAND: 1452,960 – 1490,624 (MHz)

BAND III: 174,928 – 239,200 (MHz)

Sensibilidad

: -100 dBm

Relación S/N (dB)

: 90 dB

■ Sección del conector de antena digital (DNX8160DABS, DNX716WDABS, DNX5160DABS, DNX516DABS)

Tipo de conector

: SMB

Voltaje de salida (11 – 16V)

: 14,4 V

Corriente máxima

: < 100 mA

■ Sección del sintonizador de FM

Rango de frecuencias (saltos)

: 87,5 MHz – 108,0 MHz (50 kHz)

Sensibilidad permitida (relación señal/ruido: 26 dB)

: 9,3 dBf (0,8 µV/75 Ω)

Sensibilidad de silencio (relación señal/ruido: 46 dB)

: 15,2 dBf (1,6 µV/ 75 Ω)

Respuesta de frecuencia

: 30 Hz – 15 kHz

Relación S/N (dB)

: 75 dB (MONO)

Selectividad (± 400 kHz)

: Más de 80 dB

Separación estéreo

: 45 dB (1 kHz)

■ Sección del sintonizador AM

Rango de frecuencias (saltos)

LW: 153 – 279 kHz (9 kHz)

MW: 531 – 1.611 kHz (9 kHz)

Sensibilidad útil

MW: 25 µV

LW: 45 µV

■ Sección de vídeo

Sistema de color de la entrada externa de vídeo

: NTSC/PAL

Nivel de entrada de vídeo externo (tomas RCA)

: 1 V_{p-p}/ 75 Ω

Nivel de entrada externa de vídeo (mini toma)

: 1 V_{p-p}/ 75 Ω

Nivel de entrada máx. de audio externo (tomas RCA)

: 2 V/ 25 kΩ

Nivel de entrada máxima externa de audio (mini toma)

: 2 V/ 25 kΩ

Nivel de entrada de vídeo (tomas RCA)

: 1 V_{p-p}/ 75 Ω

Nivel de salida de vídeo (tomas RCA)

: 1 V_{p-p}/ 75 Ω

Nivel de salida de audio (tomas RCA)

: 1,2 V/ 10 kΩ

■ Sección de audio

Potencia máxima (delantera y trasera)

: 50 W × 4

Salida de potencia típica (delantera y trasera)

Potencia completa del ancho de banda (menos del 1 % THD)

: 22 W × 4

Nivel previo (V)

DNX8160DABS, DNX716WDABS

: 5 V/ 10 kΩ

DNX5160DABS, DNX516DABS, DNX5160BTS,

DNX3160BT

: 4 V/ 10 kΩ

Impedancia de presalida

DNX8160DABS, DNX716WDABS

: ≤ 300 Ω

DNX5160DABS, DNX516DABS, DNX5160BTS,

DNX3160BT

: ≤ 600 Ω

Impedancia del altavoz

: 4 – 8 Ω

■ Sección de navegación

Receptor

: Receptor GPS de alta sensibilidad

Frecuencia de recepción

: 1575,42 MHz (código C/A)

Tiempos de adquisición

En frío: 29 segundos (norm.)

(Todos los satélites a -130 dBm sin asistencia)

Velocidad de actualización

: 1/segundo, continua

Precisión

Posición: <2,5 metros, CEP, a -130 dBm

Velocidad: 0,1 m/s

Método de posición

: GPS

Antena

: Antena GPS externa

■ General

Voltaje de funcionamiento

: 14,4 V (10,5 – 16 V permitido)

Consumo de corriente máximo

: 15 A

Dimensiones de instalación (An × Al × P)

DNX8160DABS

: 182 × 112 × 163 mm

DNX716WDABS

: 178 × 100 × 160 mm

DNX5160DABS, DNX5160BTS, DNX3160BT

: 182 × 112 × 153 mm

DNX516DABS

: 178 × 100 × 147 mm

Incluyendo el subpanel (an. × al. × pr.)

DNX716WDABS

: 206 × 104 × 160 mm

Intervalo de temperaturas de operación

: -10 °C – +60 °C

Peso

DNX8160DABS

: 2,7 kg

DNX716WDABS

: 2,5 kg

DNX5160DABS, DNX5160BTS, DNX3160BT

: 2,0 kg

DNX516DABS

: 2,3 kg

NOTA

- A pesar de que los píxeles efectivos para el panel de cristal líquido son del 99,99% o más, es posible que el 0,01% de los píxeles no se enciendan o no lo hagan correctamente.

Las especificaciones se encuentran sujetas a cambios sin previo aviso.

Acerca de esta unidad

■ Derechos de autor

- La marca denominativa y los logos de Bluetooth son propiedad de Bluetooth SIG, Inc. y cualquier uso de dichas marcas por JVC KENWOOD Corporation está sujeto a los términos de licencia. El resto de marcas comerciales y nombres comerciales corresponden a sus respectivos propietarios.
- The "AAC" logo is a trademark of Dolby Laboratories.
- "Made for iPod" and "Made for iPhone" mean that an electronic accessory has been designed to connect specifically to iPod, or iPhone, respectively, and has been certified by the developer to meet Apple performance standards. Apple is not responsible for the operation of this device or its compliance with safety and regulatory standards. Please note that the use of this accessory with iPod, or iPhone may affect wireless performance.
- iPhone, iPod, iPod classic, iPod nano, and iPod touch are trademarks of Apple Inc., registered in the U.S. and other countries.
- Apple, Siri, Apple CarPlay and Apple CarPlay logo are trademarks of Apple Inc., registered in the U.S. and other countries.
-  is a trademark of DVD Format/Logo Licensing Corporation registered in the U.S., Japan and other countries.
- This item incorporates copy protection technology that is protected by U.S. patents and other intellectual property rights of Rovi Corporation. Reverse engineering and disassembly are prohibited.
- Fabricado bajo licencia de Dolby Laboratories. El símbolo Dolby y el símbolo D-doble son marcas comerciales de Dolby Laboratories.
- SPOTIFY and the Spotify logo are among the registered trademarks of Spotify AB.
- INRIX is a registered trademark of INRIX, Inc.
- Android, Android Auto, Google Play and other marks are trademarks of Google Inc.
- BlackBerry®, RIM®, Research In Motion® and related trademarks, names and logos are the property of Research In Motion Limited and are registered and/or used in the U.S. and countries around the world. Used under license from Research In Motion Limited.
- SDHC and microSDHC Logos are trademarks of SD-3C, LLC.
- Adobe, Acrobat and Reader are either registered trademarks or trademarks of Adobe Systems Incorporated in the United States and/or other countries.
- QR Code® is registered trademarks of DENSO WAVE INCORPORATED in JAPAN and other countries.

Apéndice

- The terms HDMI and HDMI High-Definition Multimedia Interface, and the HDMI logo are trademarks or registered trademarks of HDMI Licensing LLC in the United States and other countries.
- MHL and the MHL logo are a trademark or registered trademark of MHL, LLC.
 - Incorporates MHL 2
- THIS PRODUCT IS LICENSED UNDER THE AVC PATENT PORTFOLIO LICENSE FOR THE PERSONAL USE OF A CONSUMER OR OTHER USES IN WHICH IT DOES NOT RECEIVE REMUNERATION TO (i) ENCODE VIDEO IN COMPLIANCE WITH THE AVC STANDARD ("AVC VIDEO") AND/OR (ii) DECODE AVC VIDEO THAT WAS ENCODED BY A CONSUMER ENGAGED IN A PERSONAL ACTIVITY AND/OR WAS OBTAINED FROM A VIDEO PROVIDER LICENSED TO PROVIDE AVC VIDEO. NO LICENSE IS GRANTED OR SHALL BE IMPLIED FOR ANY OTHER USE. ADDITIONAL INFORMATION MAY BE OBTAINED FROM MPEG LA, L.L.C. SEE [HTTP://WWW.MPEGLA.COM](http://www.mpegla.com)
- THIS PRODUCT IS LICENSED UNDER THE MPEG-4 VISUAL PATENT PORTFOLIO LICENSE FOR THE PERSONAL AND NON-COMMERCIAL USE OF A CONSUMER FOR (i) ENCODING VIDEO IN COMPLIANCE WITH THE MPEG-4 VISUAL STANDARD ("MPEG-4 VIDEO") AND/OR (ii) DECODING MPEG-4 VIDEO THAT WAS ENCODED BY A CONSUMER ENGAGED IN A PERSONAL AND NON-COMMERCIAL ACTIVITY AND/OR WAS OBTAINED FROM A VIDEO PROVIDER LICENSED BY MPEG LA TO PROVIDE MPEG-4 VIDEO. NO LICENSE IS GRANTED OR SHALL BE IMPLIED FOR ANY OTHER USE. ADDITIONAL INFORMATION INCLUDING THAT RELATING TO PROMOTIONAL, INTERNAL AND COMMERCIAL USES AND LICENSING MAY BE OBTAINED FROM MPEG LA, L.L.C. SEE [HTTP://WWW.MPEGLA.COM](http://www.mpegla.com).
- THIS PRODUCT IS LICENSED UNDER THE VC-1 PATENT PORTFOLIO LICENSE FOR THE PERSONAL AND NON-COMMERCIAL USE OF A CONSUMER TO (i) ENCODE VIDEO IN COMPLIANCE WITH THE VC-1 STANDARD ("VC-1 VIDEO") AND/OR (ii) DECODE VC-1 VIDEO THAT WAS ENCODED BY A CONSUMER ENGAGED IN A PERSONAL AND NON-COMMERCIAL ACTIVITY AND/OR WAS OBTAINED FROM A VIDEO PROVIDER LICENSED TO PROVIDE VC-1 VIDEO. NO LICENSE IS GRANTED OR SHALL BE IMPLIED FOR ANY OTHER USE. ADDITIONAL INFORMATION MAY BE OBTAINED FROM MPEG LA, L.L.C. SEE [HTTP://WWW.MPEGLA.COM](http://www.mpegla.com)
- libFLAC
Copyright (C) 2000,2001,2002,2003,2004,2005,2006,2007,2008,2009 Josh Coalson
Redistribution and use in source and binary forms, with or without modification, are permitted provided that the following conditions are met:
 - Redistributions of source code must retain the above copyright notice, this list of conditions and the following disclaimer.
 - Redistributions in binary form must reproduce the above copyright notice, this list of conditions and the following disclaimer in the documentation and/or

other materials provided with the distribution.

- Neither the name of the Xiph.org Foundation nor the names of its contributors may be used to endorse or promote products derived from this software without specific prior written permission.

THIS SOFTWARE IS PROVIDED BY THE COPYRIGHT HOLDERS AND CONTRIBUTORS "AS IS" AND ANY EXPRESS OR IMPLIED WARRANTIES, INCLUDING, BUT NOT LIMITED TO, THE IMPLIED WARRANTIES OF MERCHANTABILITY AND FITNESS FOR A PARTICULAR PURPOSE ARE DISCLAIMED. IN NO EVENT SHALL THE FOUNDATION OR CONTRIBUTORS BE LIABLE FOR ANY DIRECT, INDIRECT, INCIDENTAL, SPECIAL, EXEMPLARY, OR CONSEQUENTIAL DAMAGES (INCLUDING, BUT NOT LIMITED TO, PROCUREMENT OF SUBSTITUTE GOODS OR SERVICES; LOSS OF USE, DATA, OR PROFITS; OR BUSINESS INTERRUPTION) HOWEVER CAUSED AND ON ANY THEORY OF LIABILITY, WHETHER IN CONTRACT, STRICT LIABILITY, OR TORT (INCLUDING NEGLIGENCE OR OTHERWISE) ARISING IN ANY WAY OUT OF THE USE OF THIS SOFTWARE, EVEN IF ADVISED OF THE POSSIBILITY OF SUCH DAMAGE.

- libvorbis

Copyright (c) 2002-2008 Xiph.org Foundation
Redistribution and use in source and binary forms, with or without modification, are permitted provided that the following conditions are met:

- Redistributions of source code must retain the above copyright notice, this list of conditions and the following disclaimer.

- Redistributions in binary form must reproduce the above copyright notice, this list of conditions and the following disclaimer in the documentation and/or other materials provided with the distribution.

- Neither the name of the Xiph.org Foundation nor the names of its contributors may be used to endorse or promote products derived from this software without specific prior written permission.

THIS SOFTWARE IS PROVIDED BY THE COPYRIGHT HOLDERS AND CONTRIBUTORS "AS IS" AND ANY EXPRESS OR IMPLIED WARRANTIES, INCLUDING, BUT NOT LIMITED TO, THE IMPLIED WARRANTIES OF MERCHANTABILITY AND FITNESS FOR A PARTICULAR PURPOSE ARE DISCLAIMED. IN NO EVENT SHALL THE FOUNDATION OR CONTRIBUTORS BE LIABLE FOR ANY DIRECT, INDIRECT, INCIDENTAL, SPECIAL, EXEMPLARY, OR CONSEQUENTIAL DAMAGES (INCLUDING, BUT NOT LIMITED TO, PROCUREMENT OF SUBSTITUTE GOODS OR SERVICES; LOSS OF USE, DATA, OR PROFITS; OR BUSINESS INTERRUPTION) HOWEVER CAUSED AND ON ANY THEORY OF LIABILITY, WHETHER IN CONTRACT, STRICT LIABILITY, OR TORT (INCLUDING NEGLIGENCE OR OTHERWISE) ARISING IN ANY WAY OUT OF THE USE OF THIS SOFTWARE, EVEN IF ADVISED OF THE POSSIBILITY OF SUCH DAMAGE.

- libogg

Copyright (c) 2002, Xiph.org Foundation
Redistribution and use in source and binary forms, with or without modification, are permitted provided that the following conditions are met:

- Redistributions of source code must retain the above copyright notice, this list of conditions and the following disclaimer.
 - Redistributions in binary form must reproduce the above copyright notice, this list of conditions and the following disclaimer in the documentation and/or other materials provided with the distribution.
 - Neither the name of the Xiph.org Foundation nor the names of its contributors may be used to endorse or promote products derived from this software without specific prior written permission.
- THIS SOFTWARE IS PROVIDED BY THE COPYRIGHT HOLDERS AND CONTRIBUTORS "AS IS" AND ANY EXPRESS OR IMPLIED WARRANTIES, INCLUDING, BUT NOT LIMITED TO, THE IMPLIED WARRANTIES OF MERCHANTABILITY AND FITNESS FOR A PARTICULAR PURPOSE ARE DISCLAIMED. IN NO EVENT SHALL THE FOUNDATION OR CONTRIBUTORS BE LIABLE FOR ANY DIRECT, INDIRECT, INCIDENTAL, SPECIAL, EXEMPLARY, OR CONSEQUENTIAL DAMAGES (INCLUDING, BUT NOT LIMITED TO, PROCUREMENT OF SUBSTITUTE GOODS OR SERVICES; LOSS OF USE, DATA, OR PROFITS; OR BUSINESS INTERRUPTION) HOWEVER CAUSED AND ON ANY THEORY OF LIABILITY, WHETHER IN CONTRACT, STRICT LIABILITY, OR TORT (INCLUDING NEGLIGENCE OR OTHERWISE) ARISING IN ANY WAY OUT OF THE USE OF THIS SOFTWARE, EVEN IF ADVISED OF THE POSSIBILITY OF SUCH DAMAGE.

■ La marca para los productos que utilizan láser



Esta etiqueta está colocada en el chasis e indica que el componente funciona con rayos láser de clase 1. Esto significa que el aparato utiliza rayos láser considerados como de clase débil. No existe el peligro de que este aparato emita al exterior una radiación peligrosa.

■ Información acerca de la eliminación de equipos eléctricos, electrónicos y baterías al final de la vida útil (aplicable a los países de la Unión Europea que hayan adoptado sistemas independientes de recogida de residuos)

Los productos y las baterías con el símbolo de un contenedor con ruedas tachado no podrán ser desechados como residuos domésticos.

Los equipos eléctricos, electrónicos y baterías al final de la vida útil, deberán ser reciclados en instalaciones que puedan dar el tratamiento adecuado a estos productos y a sus subproductos residuales correspondientes.

Póngase en contacto con su administración local para obtener información sobre el punto de recogida más cercano.

Un tratamiento correcto del reciclaje y la eliminación de residuos ayuda a conservar los recursos y evita al mismo tiempo efectos perjudiciales en la salud y el medio ambiente.

Nota: El símbolo "Pb" debajo del (contenedor con ruedas tachado) en baterías indica que dicha batería contiene plomo.

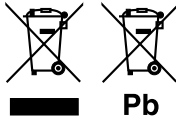



Declaración de conformidad con respecto a la Directiva EMC
Declaración de conformidad respecto a la directiva R&TTE 1999/5/EC
Declaración de conformidad con respecto a la Directiva RoHS 2011/65/UE

Fabricante:

JVC KENWOOD Corporation

3-12, Moriyacho, Kanagawa-ku, Yokohama-shi, Kanagawa 221-0022, JAPAN

Representante en la UE:

JVCKENWOOD NEDERLAND B.V.

Amsterdamseweg 37, 1422 AC UITHOORN, Países Bajos

English

Hereby, JVC KENWOOD declares that this unit DNx8160DABS, DNx716WDABS, DNx5160DABS, DNx516DABS, DNx5160BTS, DNx3160BT is in compliance with the essential requirements and other relevant provisions of Directive 1999/5/EC.

Français

Par la présente JVC KENWOOD déclare que l'appareil DNx8160DABS, DNx716WDABS, DNx5160DABS, DNx516DABS, DNx5160BTS, DNx3160BT est conforme aux exigences essentielles et aux autres dispositions pertinentes de la directive 1999/5/CE.

Par la présente, JVC KENWOOD déclare que ce DNx8160DABS, DNx716WDABS, DNx5160DABS, DNx516DABS, DNx5160BTS, DNx3160BT est conforme aux exigences essentielles et aux autres dispositions de la directive 1999/5/CE qui lui sont applicables.

Deutsch

Hiermit erklärt JVC KENWOOD, dass sich dieser DNx8160DABS, DNx716WDABS, DNx5160DABS, DNx516DABS, DNx5160BTS, DNx3160BT in Übereinstimmung mit den grundlegenden Anforderungen und den anderen relevanten Vorschriften der Richtlinie 1999/5/EG befindet. (BMW)

Hiermit erklärt JVC KENWOOD die Übereinstimmung des Gerätes DNx8160DABS, DNx716WDABS, DNx5160DABS, DNx516DABS, DNx5160BTS, DNx3160BT mit den grundlegenden Anforderungen und den anderen relevanten Festlegungen der Richtlinie 1999/5/EG. (Wien)

Nederlands

Hierbij verklaart JVC KENWOOD dat het toestel DNx8160DABS, DNx716WDABS, DNx5160DABS, DNx516DABS, DNx5160BTS, DNx3160BT in overeenstemming is met de essentiële eisen en de andere relevante bepalingen van richtlijn 1999/5/EG.

Bij deze verklaart JVC KENWOOD dat deze DNx8160DABS, DNx716WDABS, DNx5160DABS, DNx516DABS, DNx5160BTS, DNx3160BT voldoet aan de essentiële eisen en aan de overige relevante bepalingen van Richtlijn 1999/5/EC.

Italiano

Con la presente JVC KENWOOD dichiara che questo DNx8160DABS, DNx716WDABS, DNx5160DABS, DNx516DABS, DNx5160BTS, DNx3160BT è conforme ai requisiti essenziali ed alle altre disposizioni pertinenti stabilite dalla direttiva 1999/5/CE.

Español

Por medio de la presente JVC KENWOOD declara que el DNx8160DABS, DNx716WDABS, DNx5160DABS, DNx516DABS, DNx5160BTS, DNx3160BT cumple con los requisitos esenciales y cualesquiera otras disposiciones aplicables o exigibles de la Directiva 1999/5/CE.

Português

JVC KENWOOD declara que este DNx8160DABS, DNx716WDABS, DNx5160DABS, DNx516DABS, DNx5160BTS, DNx3160BT está conforme com os requisitos essenciais e outras disposições da Directiva 1999/5/CE.

Polska

JVC KENWOOD niniejszym oświadcza, że DNx8160DABS, DNx716WDABS, DNx5160DABS, DNx516DABS, DNx5160BTS, DNx3160BT spełnia zasadnicze wymagania oraz inne istotne postanowienia dyrektywy 1999/5/EC.

Český

JVC KENWOOD tímto prohlašuje, že DNx8160DABS, DNx716WDABS, DNx5160DABS, DNx516DABS, DNx5160BTS, DNx3160BT je ve shodě se základními požadavky a s dalšími příslušnými ustanoveními Nařízení vlády č. 426/2000 Sb.

Magyar

Alulírott, JVC KENWOOD, kijelenti, hogy a jelen DNx8160DABS, DNx716WDABS, DNx5160DABS, DNx516DABS, DNx5160BTS, DNx3160BT megfelel az 1999/5/EC irányelvben meghatározott alapvető követelményeknek és egyéb vonatkozó előírásoknak.

Croatia

Ovim putem tvrtka JVC KENWOOD izjavljuje da je ovaj uređaj DNx8160DABS,

DNx716WDABS, DNx5160DABS, DNx516DABS, DNx5160BTS, DNx3160BT ünitesinin, 1999/5/EC Direktifinin başlıca gereksinimleri ve diğer ilgili hükümleri ile uyumlu olduğunu beyan eder.

Svenska

Härmed intygar JVC KENWOOD att denna DNx8160DABS, DNx716WDABS, DNx5160DABS, DNx516DABS, DNx5160BTS, DNx3160BT står i överensstämmelse med de väsentliga egenskapskrav och övriga relevanta bestämmelser som framgår av direktiv 1999/5/EG.

Suomi

JVC KENWOOD vakuuttaa täten että DNx8160DABS, DNx716WDABS, DNx5160DABS, DNx516DABS, DNx5160BTS, DNx3160BT täyttävien laite on direktiivin 1999/5/EY oleellisten vaatimusten ja sitä koskevien direktiivin muiden ehtojen mukainen.

Slovensko

S tem JVC KENWOOD izjavlja, da je ta DNx8160DABS, DNx716WDABS, DNx5160DABS, DNx516DABS, DNx5160BTS, DNx3160BT v skladu z osnovnimi zahtevami in ostalimi ustreznimi predpisi Direktive 1999/5/EC.

Slovensky

Spoločnosť JVC KENWOOD týmto vyhlasuje, že DNx8160DABS, DNx716WDABS, DNx5160DABS, DNx516DABS, DNx5160BTS, DNx3160BT spĺňa základné požiadavky a ďalšie príslušné ustanovenia Direktívy 1999/5/EC.

Dansk

Undertegnede JVC KENWOOD erklærer herved, at følgende udstyr DNx8160DABS, DNx716WDABS, DNx5160DABS, DNx516DABS, DNx5160BTS, DNx3160BT overholder de væsentlige krav og øvrige relevante krav i direktiv 1999/5/EF.

Norsk

JVC KENWOOD erklærer herved at enheten DNx8160DABS, DNx716WDABS, DNx5160DABS, DNx516DABS, DNx5160BTS, DNx3160BT oppfyller grunnleggende krav og andre bestemmelser i direktiv 1999/5/EF.

Ελληνικά

ΜΕ ΤΗΝ ΠΑΡΟΥΣΑ JVC KENWOOD ΔΗΛΩΝΕΙ ΟΤΙ DNx8160DABS, DNx716WDABS, DNx5160DABS, DNx516DABS, DNx5160BTS, DNx3160BT ΣΥΜΜΟΡΦΩΝΕΤΑΙ ΠΡΟΣ ΤΙΣ ΟΥΣΙΩΔΕΙΣ ΑΠΑΙΤΗΣΕΙΣ ΚΑΙ ΤΙΣ ΛΟΙΠΕΣ ΣΧΕΤΙΚΕΣ ΔΙΑΤΑΞΕΙΣ ΤΗΣ ΟΔΗΓΙΑΣ 1999/5/ΕΚ.

Eesti

Sellega kinnitab JVC KENWOOD, et see DNx8160DABS, DNx716WDABS, DNx5160DABS, DNx516DABS, DNx5160BTS, DNx3160BT vastab direktiivi 1999/5/EC põhilistele nõudmistele ja muudele asjakohastele määrustele.

Latviešu

Ar šo, JVC KENWOOD, apstiprina, ka DNx8160DABS, DNx716WDABS, DNx5160DABS, DNx516DABS, DNx5160BTS, DNx3160BT atbilst Direktīvas 1999/5/EK galvenajām prasībām un citiem tās nosacījumiem.

Lietuviškai

Šiuo, JVC KENWOOD, pareiškia, kad šis DNx8160DABS, DNx716WDABS, DNx5160DABS, DNx516DABS, DNx5160BTS, DNx3160BT atitinka pagrindinius Direktyvos 1999/5/EB reikalavimus ir kitas svarbias nuostatas.

Malti

Hawnhekk, JVC KENWOOD, jiddikjara li dan DNx8160DABS, DNx716WDABS, DNx5160DABS, DNx516DABS, DNx5160BTS, DNx3160BT jikkonforma mal-tiġġiet essenzjali u ma provvedimenti oħrajn relevanti li hemm fid-Direttiva 1999/5/EC.

Українська

Компанія JVC KENWOOD заявляє, що цей виріб DNx8160DABS, DNx716WDABS, DNx5160DABS, DNx516DABS, DNx5160BTS, DNx3160BT відповідає ключовим вимогам та іншим пов'язаним положенням Директиви 1999/5/EC.

Türkçe

Bu vesileyle JVC KENWOOD, DNx8160DABS, DNx716WDABS, DNx5160DABS, DNx516DABS, DNx5160BTS, DNx3160BT ünitesinin, 1999/5/EC Direktifinin başlıca gereksinimleri ve diğer ilgili hükümleri ile uyumlu olduğunu beyan eder.

HDMI™
HIGH-DEFINITION MULTIMEDIA INTERFACE

MHL™

DAB+
Digital Audio Broadcasting

Bluetooth®

**SD
HG**

**micro
SD
HG**

**DVD
VIDEO**

**DOLBY
DIGITAL**

Designed for
**Windows
Media™**



Spotify®

Made for
iPod iPhone

Works with
Apple CarPlay

**android
auto**

KENWOOD