

JX-S150

AV セレクター

取扱説明書



目次

・ 特長	2
・ ご使用前に	2
・ 各部のなまえ	3
・ ビデオ・テレビをつなぐには	4～9
・ ビデオを見るには	10
・ ダビングするには	11
・ 知っていると便利	12
・ ブロックダイアグラム	13
・ 故障かな?	14
・ 別売接続コードについて	15
・ 仕様/保証とアフターサービス	裏表紙

- ご使用前にこの“取扱説明書”をよくお読みのうえ、正しくお使いください。お読みになったあとは、大切に保存してください。
- 製造番号は品質管理上重要なものです。お買い上げの際は本機の製造番号が正しく記されているか、またその製造番号と保証書に記載されている製造番号が一致しているかについてお確かめください。

このたびはビクターAVセレクターJX-S150を お買い上げいただき、ありがとうございます。

特 長

- S端子付のビデオ機器およびテレビにも対応。
- ビデオ機器4台とテレビ（モニター）の接続が可能。
- 6通りのダビングが可能。
- ダビング中に他の入力がモニター可能。
- 入出力端子は全て金メッキ端子採用。
- ビデオムービーなどの接続に便利な前面入力端子1系統（S端子付）を装備。

テレビ放送やレコード、録画（録音）物などから、録画（録音）したものは個人として楽しむなどのほかは、著作権法上、権利者に無断で使用できません。

ご 使 用 の 前 に

安全上のご注意



セットの内部に触れま
すと故障の原因となり
ます。点検が必要な場
合には販売店にご相談
ください。

ご使用上のご注意



セットの上に花びん、
コップなどの水の入っ
た容器を置かないでく
ださい。

取扱い上のご注意



直射日光が当たるところ
やストーブの近くなど
暑いところに置かない
てください。



汚れがひどい場合には、
中性洗剤などで汚れを
落とし、乾いた柔らかい
布でおろなくキャビネ
ット全体をふきとつて
ください。シンナーや
ベンジンなどは絶対に
使わないでください。

各部のなまえ

—○内のページにくわしい説明があります。—

前面

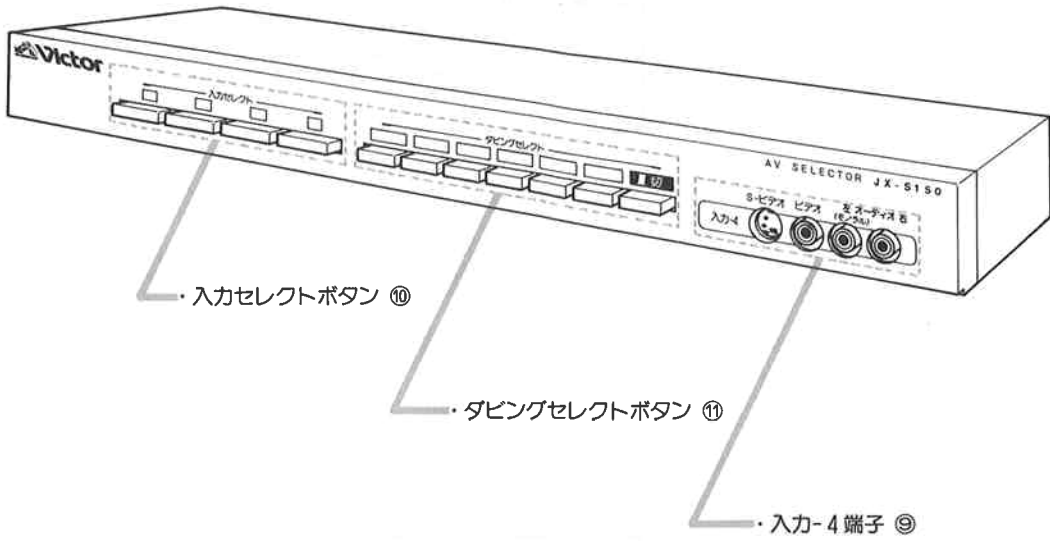

背面

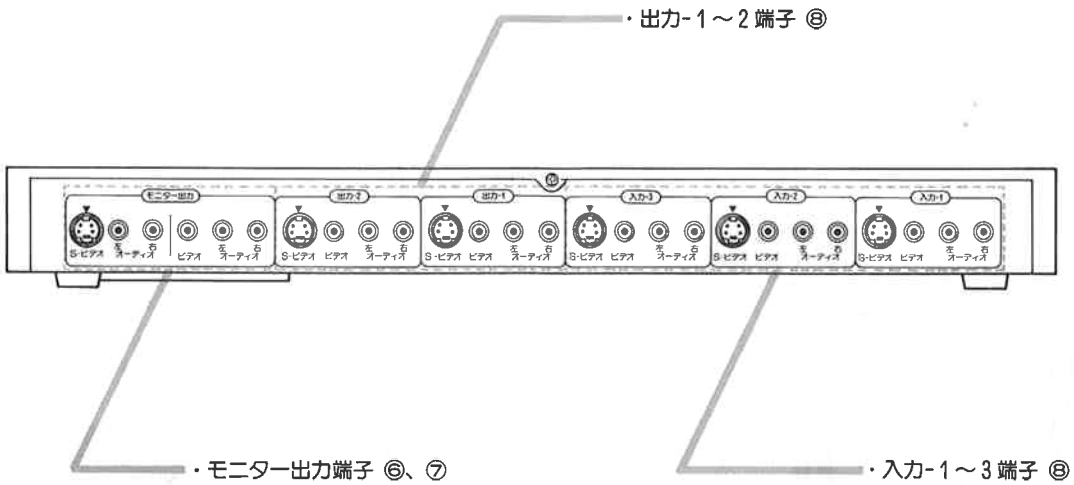

ビデオ・テレビをつなぐには

システム接続例

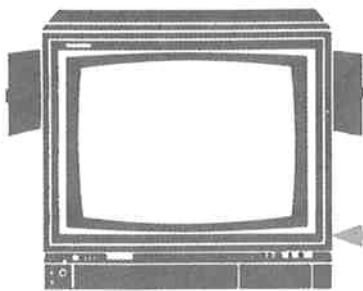
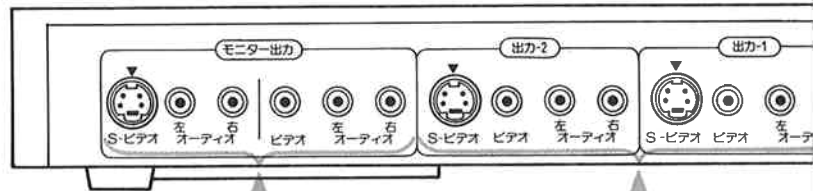
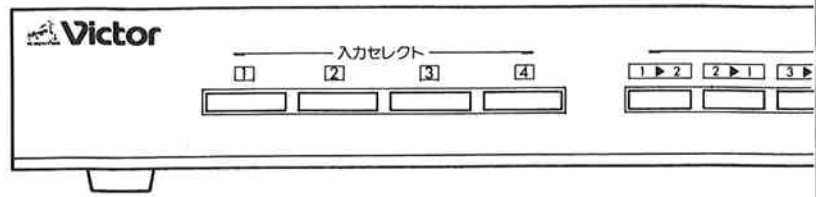

カラーテレビ(S入力端子付)

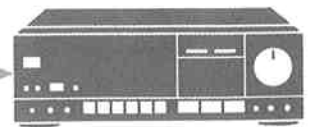

オーディオアンプ等

アンプ接続時のご注意

- ・モニター出力のオーディオ端子とアンプを接続した時、アンプによっては入力切換で本機以外を選んだ時、モニター出力のもう一方のオーディオ端子から音声が出力されないことがあります。

接続は一例を示したものです。接続する機器の説明書もよくお読みください。
 接続するときは各機器の電源を切ってください。

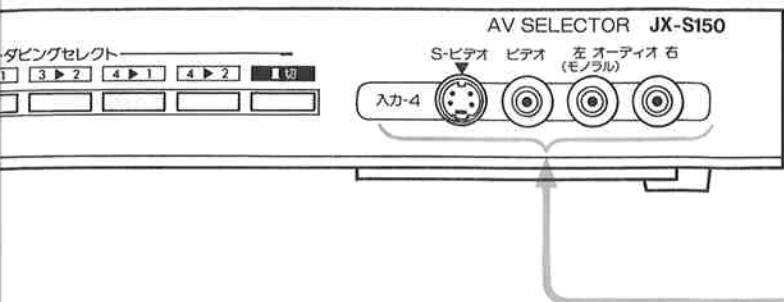

ビデオ・テレビをみるには

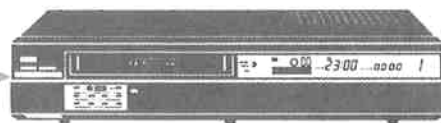
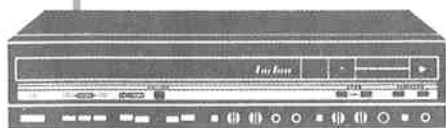
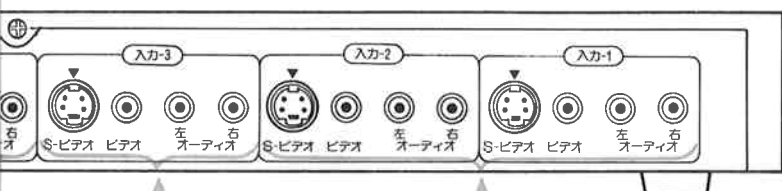

ビデオ・テレビをつなぐには

S入力端子付のテレビとの接続

カラーテレビのS入力端子とビデオ入力端子両方に接続するとモニターする時便利です。

JX-S150背面

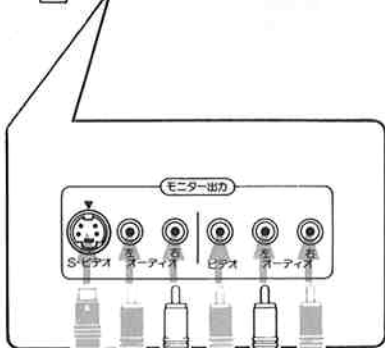

カラーテレビ(S入力端子付)

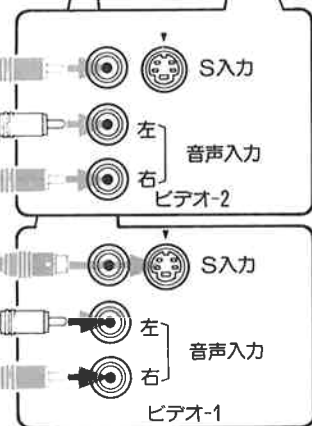
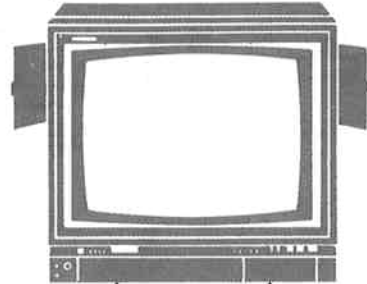

オーディオ・ビデオコード

Sプラグビデオコード

オーディオコード

●モニターするには

S信号のソースをモニターする時は、カラーテレビの入力切換えをS入力端子に接続されている“ビデオ-1”に、ビデオ信号のソースをモニターする時はビデオ入力端子に接続されている“ビデオ-2”に切換えます。

●信号の流れ

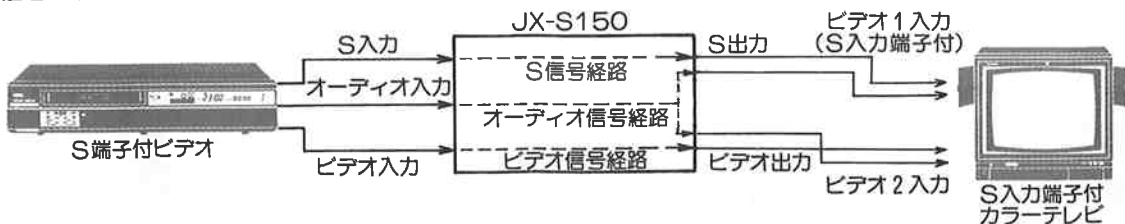

■接続時のご注意

- ・S入力とビデオ入力の切り換えスイッチがカラーテレビに付いている場合はスイッチをS入力側にしてください。
- ・接続するときは各機器の電源を切ってください。

- ・モノラルテレビとの接続時、モニター出力のオーディオ端子にステレオ→モノラル変換コードを使用すると、組み合わせる機器によっては、もう一方のオーディオ端子もモノラルになる場合があります。

S入力端子のないテレビとの接続

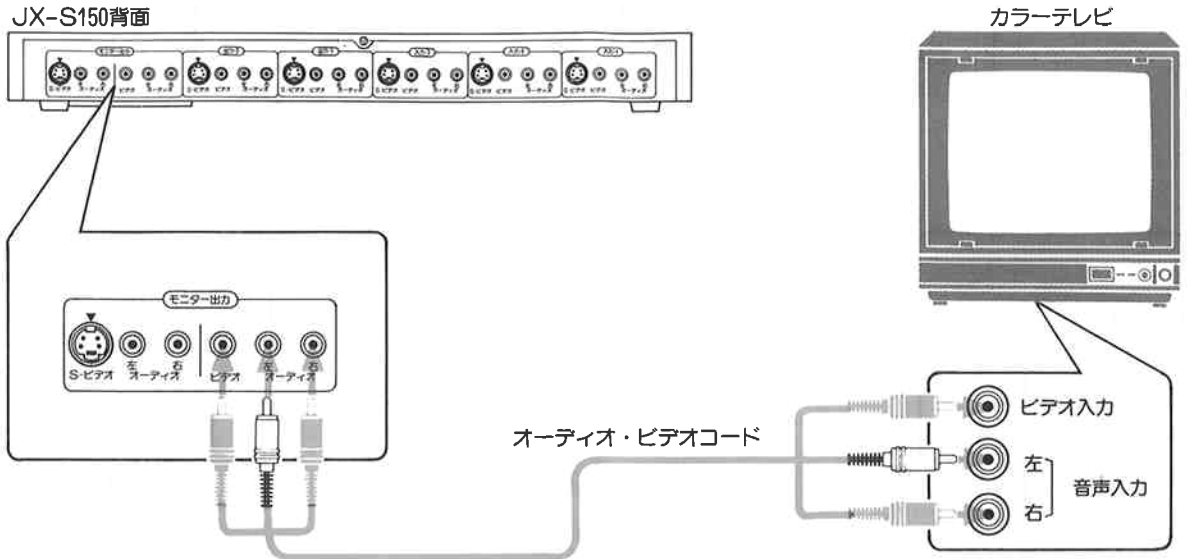

ビデオ入力端子のないテレビとの接続

本機のモニター出力からビデオを通してテレビに接続します。

本機の入力端子には接続しないでください。

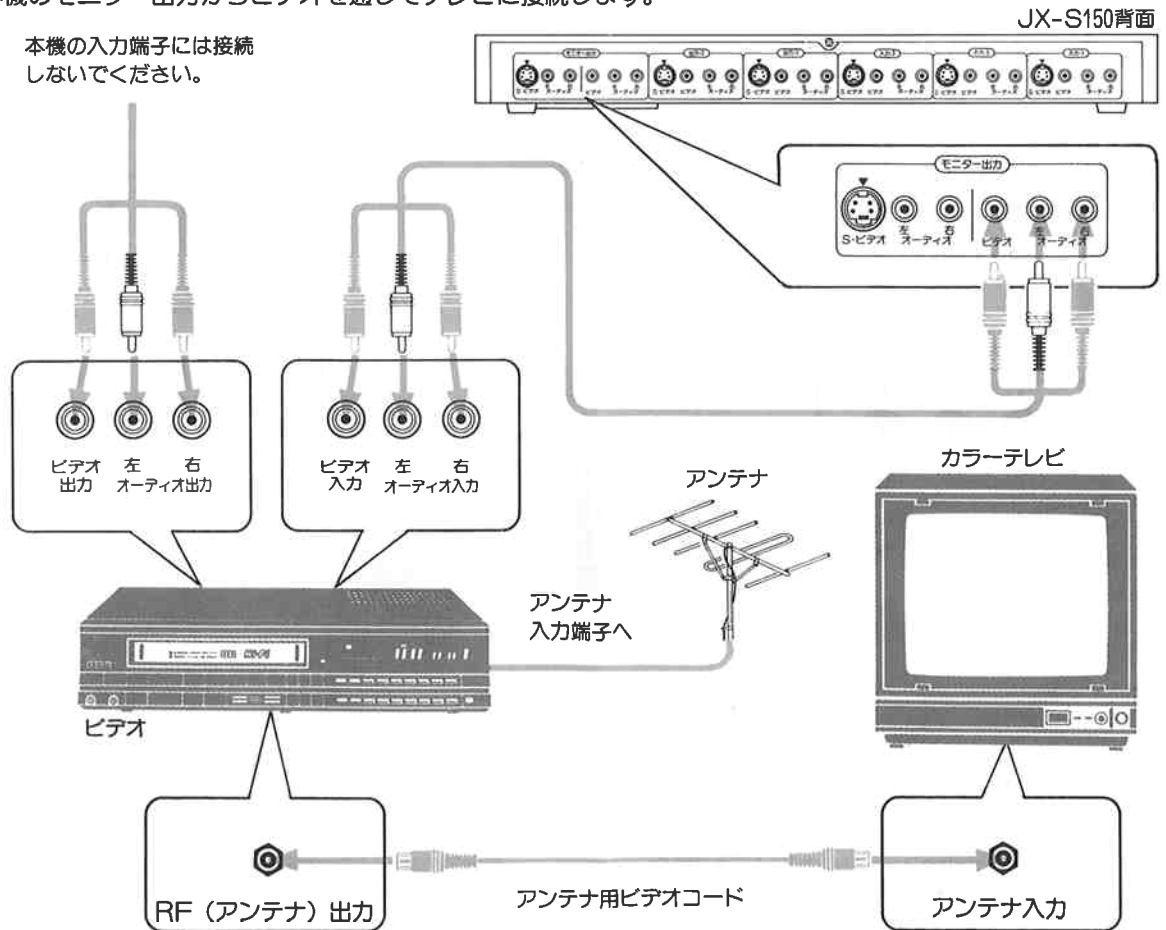

ビデオ・テレビをつなぐには

S端子付ビデオとの接続

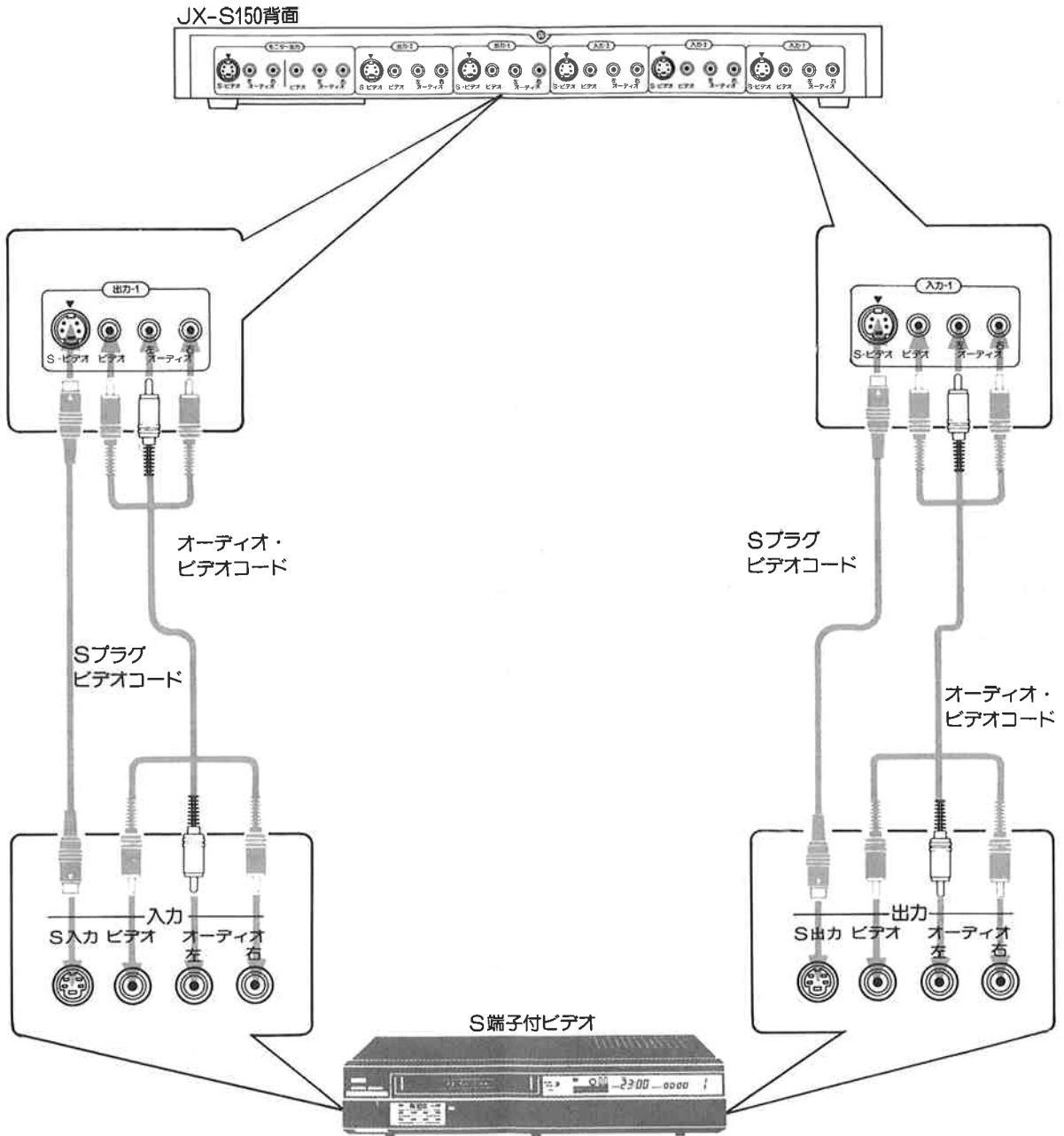

■接続時のご注意

ご使用になるS端子付ビデオの種類によって、それぞれ接続時以下の点についてご注意ください。

1. Sビデオ/ビデオ切換スイッチのあるビデオの場合
入力される信号に合わせてスイッチを切換えてください。
2. Sビデオ/ビデオ切換スイッチのないビデオの場合

S入力端子に接続されていると、Sビデオ信号が優先されます。

S端子のないビデオ機器からの信号を入力するときはSプラグビデオコードをS入力端子から抜いてください。

ビデオムービーとの接続

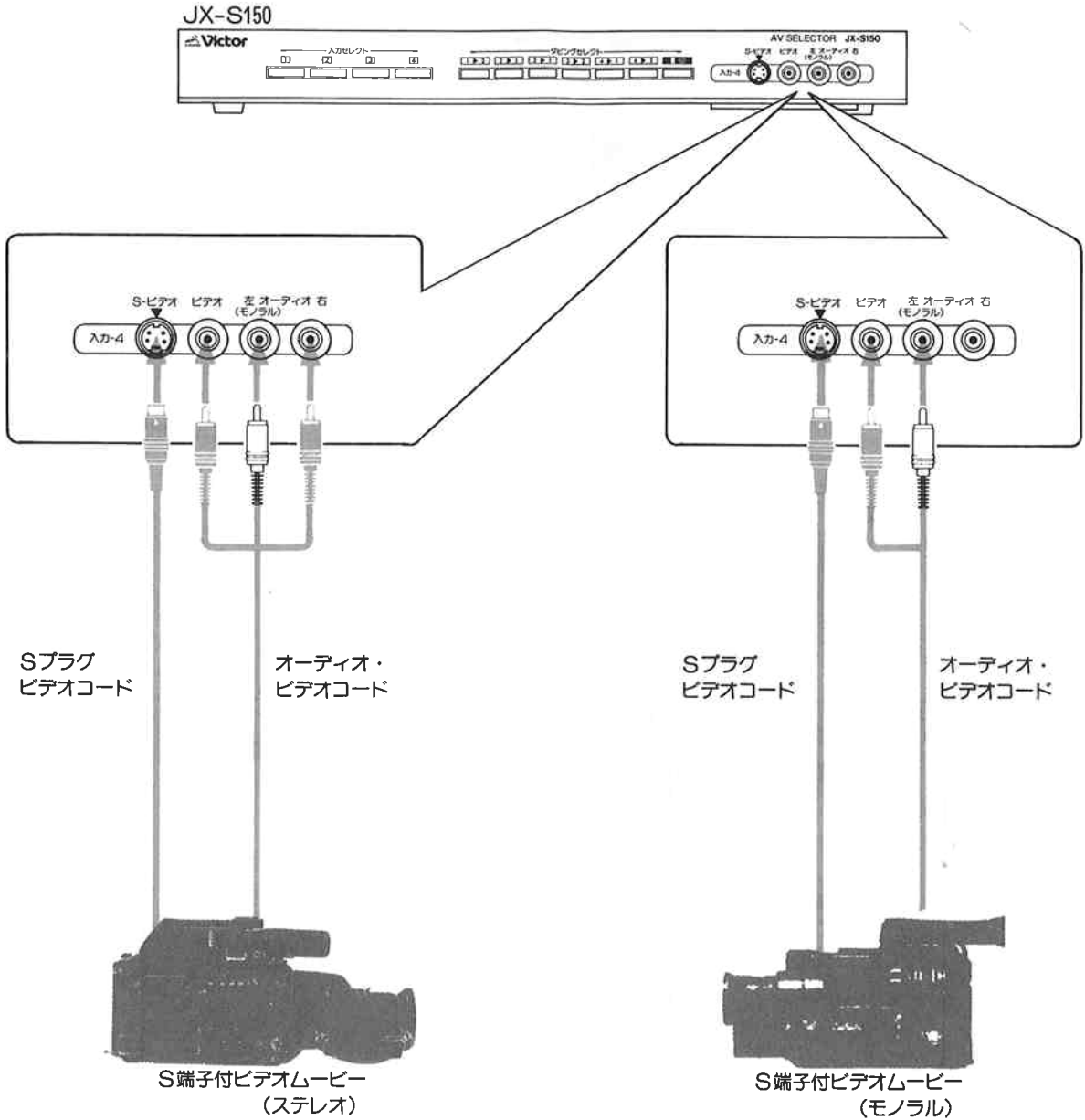

ビデオ・テレビをつなぐには

■上手な使いかた

- ・入力-4のオーディオ入力は左側だけにコードを接続した時各出力端子に左右とも同じ音声分配されます。

ビデオを見るには

接続する機器の説明書もよくお読みください。

- 4台のビデオ機器と1台のカラーテレビでビデオソフトを楽しむとき
(システム接続例4、5ページ参照)

入力-1につながれたビデオを見るには

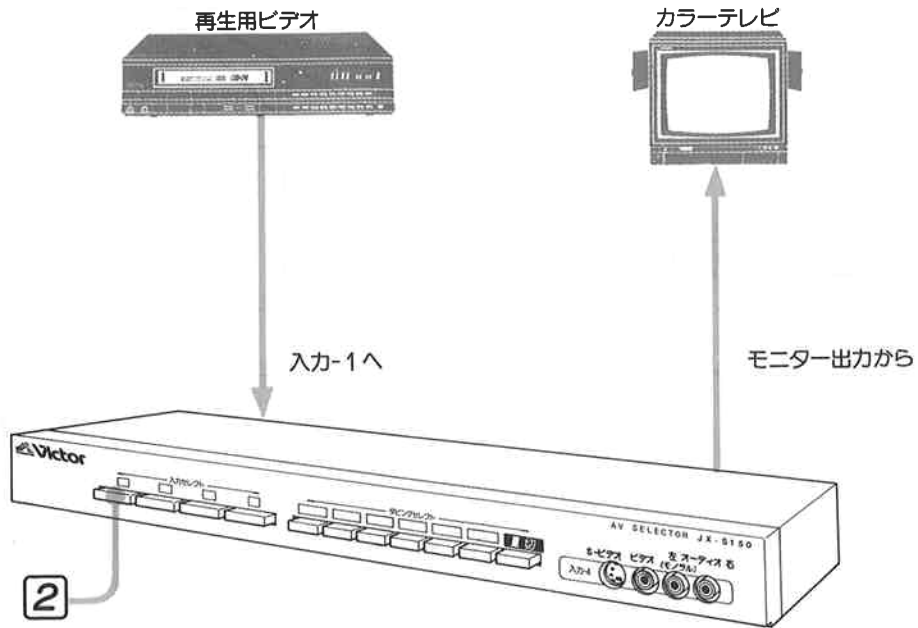

- 1 接続した各ビデオ機器の電源を入れる。



- 2 入力セレクト①を押す。

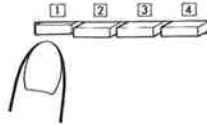

- 3 ビデオを再生する。



他の入力端子につながれたビデオ機器を見るには

“入力-1につながれたビデオを見るには”と同じ手順で、入力セレクト②～④を押した後、それぞれの端子につながれたビデオ機器を再生する。

ご注意

- ・同時に2個以上のボタンを押しますと、それらのスイッチが全てON状態となります。2つ以上の信号が混ざって出力されますのでご注意ください。
- ・ダビングセレクトボタンは必ず「切」にしてください。

ダビングするには

接続した機器の説明書もよくお読みください。

入力-1につなかれたビデオから出力-2につなかれたビデオにダビングするには

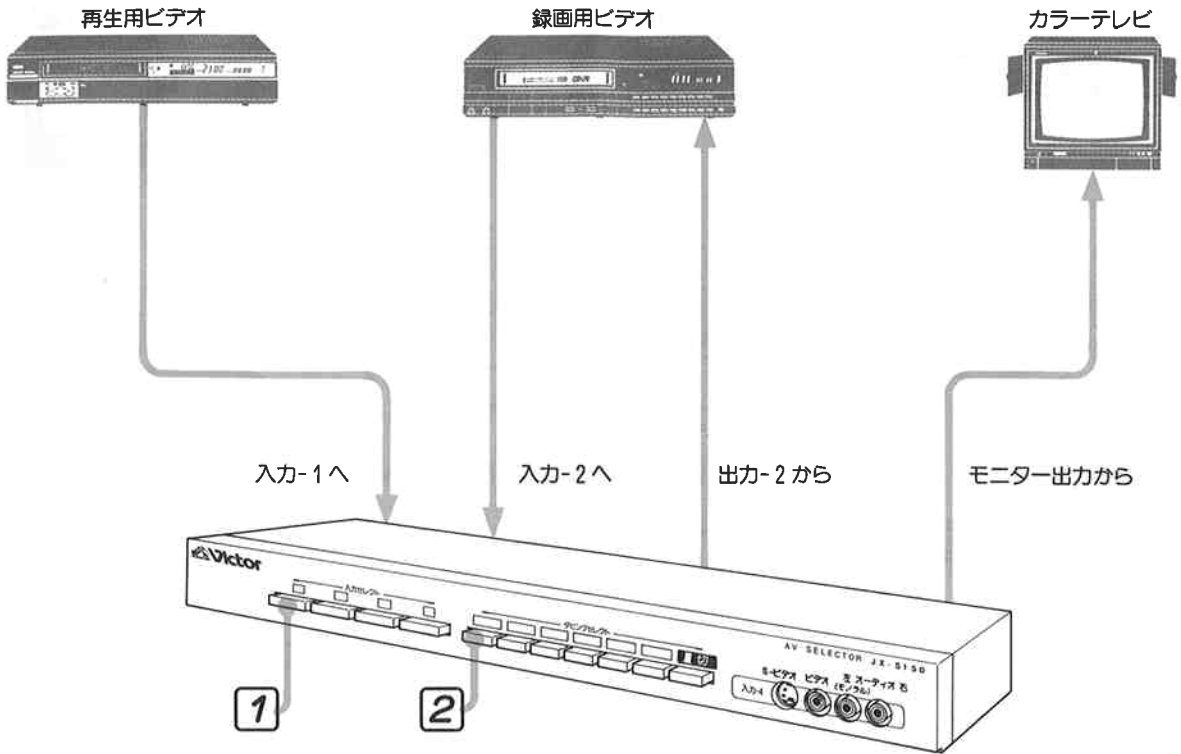

準備

図の様に各機器をつなぎ、電源をONにする。

1 入力セレクト **1** を押す。

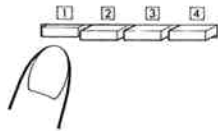

2 ダビングセレクト **1**▷**2** を押す。

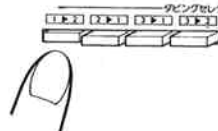

3 再生用ビデオと録画用ビデオを動作させる。

再生用



録画用



大切な録画のときはあらかじめテスト録画をしましょう。

■ダビング時のご注意

- ・テレビ放送やレコード・録画（録音）物などから、録画（録音）したものは個人として楽しむなどのほかは、著作権法上、権利者に無断で使用できません。
- ・録画用ビデオの出力端子と本機の入力端子は必ず接続してください。カラーテレビでモニターできなくなります。

- ・ダビングをする時は、録画用ビデオの入力切換スイッチなどを必ず外部入力モード（AUXなど）にしてください。
- ・S入力端子を使って録画する時は録画用ビデオを“S入力”にしておいてください。

ダビングセレクト 1▷2でダビング中に入力-3につながれたビデオディスクを見るには

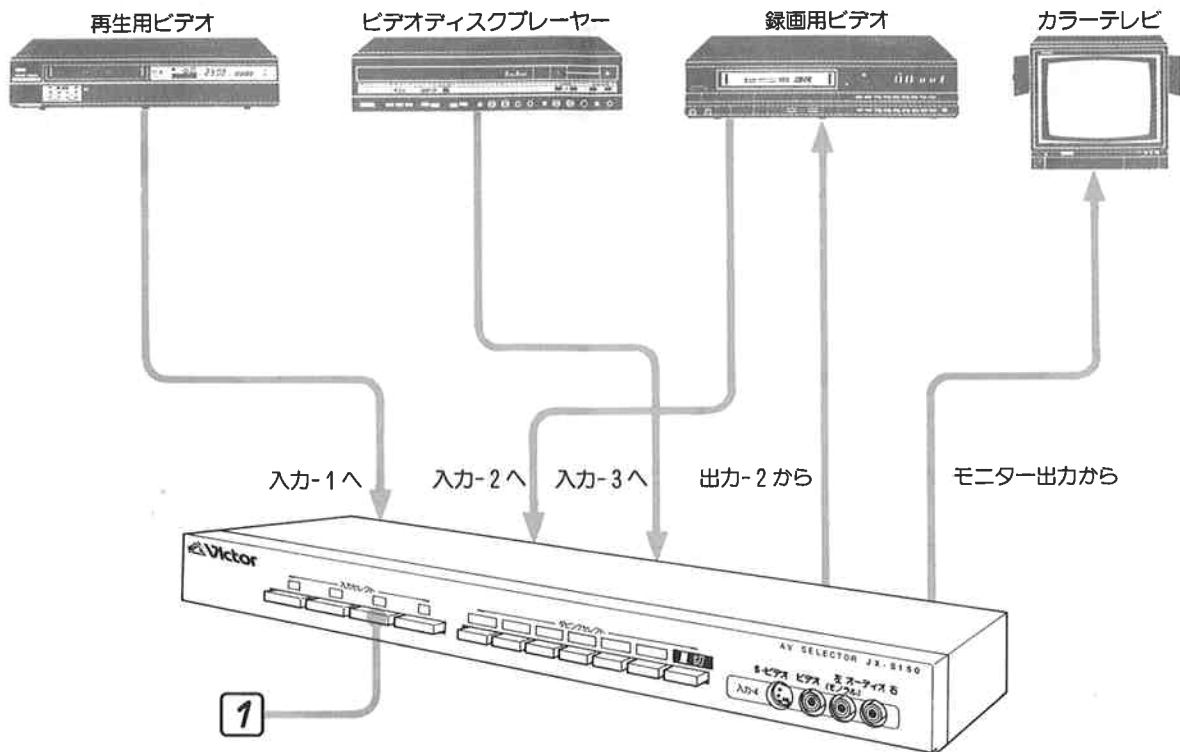

準備

前項「ダビングするには」にしたがってダビングをする。

1 入力セレクト③を押す。

2 ビデオディスクプレーヤーを再生する。

S入力端子について

- S入力端子は映像信号のY/C（輝度信号/色信号）のセパレート信号の端子です。
- S端子付きのビデオの録画再生時に接続し、映像信号のロスをおさえ、より美しい録画再生ができます。
- 一般のビデオは従来のビデオ入出力端子に接続します。これはY/C（輝度信号/色信号）の合成信号（コンポジット信号という）の端子です。

ブロックダイアグラム

●入力セレクト①、ダビングセレクト 切 時の信号の流れ

(ビデオ1の映像をカラーテレビでモニターする場合)

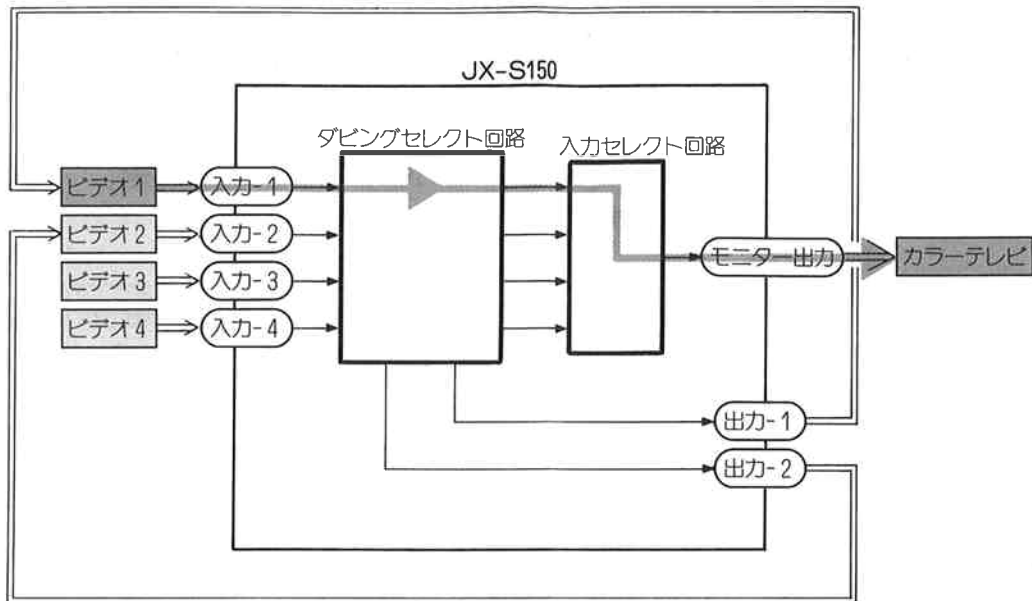

●入力セレクト③、ダビングセレクト 1▷2 時の信号の流れ

(ビデオ1からビデオ2へダビング中にビデオ3の映像をカラーテレビでモニターする場合)

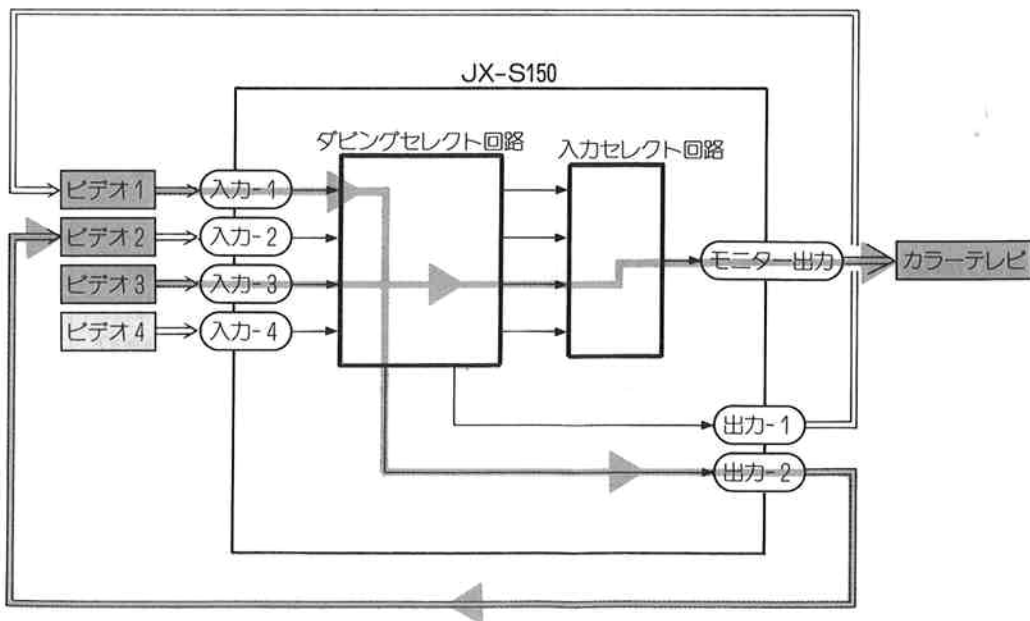

ビデオ1～4：ビデオ機器







→：信号の流れ

故障かな？

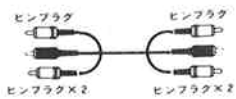
「おかしいな」と思ったら、修理に出す前に次の点を確認してください

症 状	チェックポイント	処 理	ページ
見たい映像が見られない。	○ビデオ機器が入力端子に正しく接続され、入力セレクトボタンが正しく選ばれていますか。	○もう一度確認して正しく接続し、入力セレクトボタンを選んでください。	8～10
	○モニター出力端子にカラーテレビが正しく接続されていますか。	○もう一度確認して正しく接続してください。	6、7
映像や音声が乱れている。	○入力セレクトボタン、ダビングセレクトボタンが2つ以上押されていませんか。	○入力セレクトボタン、ダビングセレクトボタンを1つだけ押し直してください。	10、11
画面が暗い。	○ダビングセレクトボタンが2つ以上押されていませんか。	○ダビングセレクトボタンを1つだけ押し直してください。	11
ダビングしたテープに映像・音声は録画・録音されていない。	○再生用または録画用ビデオ機器は入出力端子に正しく接続され、ダビングセレクトボタンが正しく選ばれていますか。 ○録画用ビデオの入力切換が正しく選ばれていますか。	○もう一度確認して正しく接続し、ダビングセレクトボタンを選んでください。 ○録画用ビデオの入力切換を外部入力にしてください。	8～12
ダビング時に映像・音声がカラーテレビに出力されない。	○本機の入出力-1、2にビデオ機器が正しく接続されていますか。	○もう一度確認して正しく接続してください。	8、9
	○見たい映像音声の入力セレクトボタンが正しく選ばれていますか。	○もう一度確認して入力セレクトボタンを選んでください。	10～12
テレビ放送が録画できない。	○録画用ビデオの入力切換が正しく選ばれていますか。 ○入力切換スイッチのないビデオの場合、ビデオの入力端子にコードが接続されていませんか。	○録画用ビデオの入力切換をチューナーにしてください。 ○ビデオの入力端子に接続されているコードを外してください。	

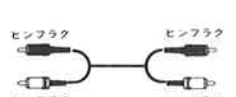
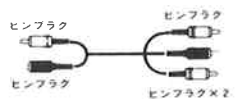
別売接続コードについて

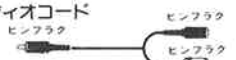
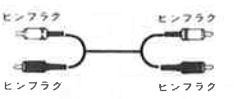
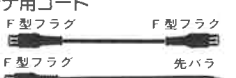
接 続	型 状	型 名 (主な仕様)
ビデオ、モニターテレビ(ステレオ)	オーディオ・ビデオコード 	VX-405HG (0.5m LC-OFC 24金メッキ非磁性体) VX-410HG (1m LC-OFC 24金メッキ非磁性体) VX-420HG (2m LC-OFC 24金メッキ非磁性体) VX-81HF (1m OFC 24金メッキ) VX-82HF (2m OFC 24金メッキ) VX-83HF (3m OFC 24金メッキ) VX-17 (1m OFC) VX-18 (2m OFC)
S端子付ビデオ S端子付モニターテレビ(ステレオ)	オーディオ・ビデオコード 	VC-S405HF (0.5m OFC 24金メッキ) VC-S410HF (1m OFC 24金メッキ) VC-S420HF (2m OFC 24金メッキ)
	Sプラグビデオコード  ・HGタイプは他に3m、5m、10mのものがあります。	VC-S105HG (0.5m LC-OFC 24金メッキ非磁性体) VC-S110HG (1m LC-OFC 24金メッキ非磁性体) VC-S120HG (2m LC-OFC 24金メッキ非磁性体) VC-S105HF (0.5m OFC 24金メッキ) VC-S110HF (1m OFC 24金メッキ) VC-S120HF (2m OFC 24金メッキ)
	ビデオコード  ・それぞれのタイプにおいて、他に3m、5mのものがあります。	VX-105HG (0.5m LC-OFC 24金メッキ非磁性体) VX-110HG (1m LC-OFC 24金メッキ非磁性体) VX-120HG (2m LC-OFC 24金メッキ非磁性体) VX-51HF (1m OFC 24金メッキ) VX-52HF (2m OFC 24金メッキ) VX-10 (1m OFC) VX-11 (1.5m OFC) VX-12 (2m OFC)
	オーディオコード  ・それぞれのタイプにおいて、他に3m、5mのものがあります。	CN-605HG (0.5m LC-OFC 24金メッキ非磁性体) CN-610HG (1m LC-OFC 24金メッキ非磁性体) CN-620HG (2m LC-OFC 24金メッキ非磁性体) CN-505HF (0.5m OFC 24金メッキ) CN-510HF (1m OFC 24金メッキ) CN-520HF (2m OFC 24金メッキ) CN-165A (0.5m OFC) CN-180A (1m OFC) CN-160A (1.5m OFC) CN-181A (2m OFC)
モノラルのビデオなどの機器とステレオ機器との組合せ	オーディオ・ビデオコード 	VX-305HG (0.5m LC-OFC 24金メッキ非磁性体) VX-310HG (1m LC-OFC 24金メッキ非磁性体) VX-320HG (2m LC-OFC 24金メッキ非磁性体) VX-71HF (1m OFC 24金メッキ) VX-72HF (2m OFC 24金メッキ) VX-73HF (3m OFC 24金メッキ) VX-15 (1m OFC) VX-16 (2m OFC)
	ビデオコード 	VX-11 (1.5m OFC) VX-31 (3m OFC)
	オーディオコード 	CN-562HF (1.5m OFC 金メッキ) CN-166A (1.5m OFC) CN-186A (3m OFC)
モノラルのビデオなどの組合せ	オーディオ・ビデオコード 	VX-205HG (0.5m LC-OFC 24金メッキ非磁性体) VX-210HG (1m LC-OFC 24金メッキ非磁性体) VX-220HG (2m LC-OFC 24金メッキ非磁性体) VX-61HF (1m OFC 24金メッキ) VX-62HF (2m OFC 24金メッキ) VX-63HF (3m OFC 24金メッキ) VX-13 (1m OFC) VX-14 (2m OFC)
ビデオ、モニターテレビのアンテナ接続	アンテナ用コード 	VX-22A (1m OFC) VX-23A (2m OFC) VX-20A (1m OFC) VX-21A (2m OFC)

仕様

- 入出力端子：入力4系統（S端子対応）
出力2系統（S端子対応）
モニター出力1系統2出力（内1出力はS端子対応）
- 映像クロストーク：40dB以上（3.58MHz）
- 映像周波数帯域：10MHz±1dB（0.5MHz=0dB）
- 音声クロストーク：80dB以上（1KHz）
- 音声周波数特性：DC～100KHz-1dB以内（1KHz）
- 外形寸法：横幅43.5cm／奥行17.2cm／高さ5.2cm（スイッチノブ、ピンジャック、脚部含む）
- 重量：本体1.7kg

※本機の仕様および外観は改善のため、予告なく変更することがありますのでご了承ください。

保証とアフターサービス

●保証書は必ずお受け取りください

この商品には、保証書を別途添付しております。保証書はお買上げの販売店でお渡しますので、所定事項の記入、および記載内容をご確認いただき、大切に保存してください。

●保証期間について

保証期間はお買上げの日より1年間です。保証書の記載内容により、お買上げの販売店が修理いたします。その他詳細は保証書をご覧ください。

●保証期間経過後の修理について

保証期間経過後の修理については、お買上げの販売店にご相談ください。修理によって機能が維持できる場合は、お客様のご要望により有料修理いたします。

●補修用性能部品の保有期間について

当社は、このAVセレクターの補修用性能部品を製造打ち切り後、8年間保有しています。補修用性能部品とは、その製品の機能を維持するために必要な部品です。

●修理を依頼されるときは

「故障かな?…」の各項目をよくお読みのうえ、再度お調べください。それでも具合の悪い時は、お買上げの販売店に次のことをお知らせください。

●ビクターAVセレクター JX-S150

●お名前とおとこ

●電話番号

●故障症状（詳しく）

●アフターサービスについてご不明な点はお転居、ご贈答、その他アフターサービスについてご不明な点は、お買上げの販売店、または別紙サービス窓口案内をご覧ください。

**JVC****日本ビクター株式会社**

お客様ご相談センター
〒113 東京都文京区本郷3丁目14-7
〒543 大阪市天王寺区小橋町10-16
AVアクセサリ事業部
〒242 神奈川県大和市下鶴間1644

ビクター本郷ビル
大阪ビクタービル

電話(03)5684-9311
電話(06)765-4161

電話(0462)74-2121 (代表)

J5000-094A