

ビクターカラーテレビ

型名 **AV-21S7** スレシオ
AV-25S7 スレシオ

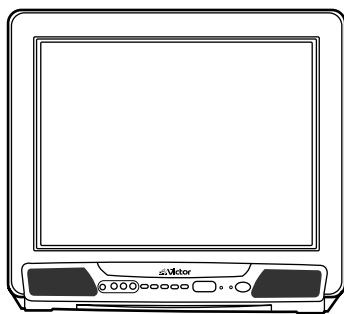

イラストは、AV-21S7です。

ご購入いただきありがとうございます

ご使用前にこの取扱説明書をよくお読みのうえ、正しくお使いください。
 そしてお読みになったあとは、後日役に立つこともありますので、保証書と一緒に大切に保管してください。

ご相談や修理は

ビクター製品についてのご相談や修理のご依頼は、ご購入の販売店にご相談ください。

転居されたり、贈答品などでお困りの場合は、下記のご相談窓口にご相談ください。

修理などのアフターサービスに関するご相談

ビクターサービスエンジニアリング株式会社
14～15ページをご覧ください

ご購入物相談や製品についての全般的なご相談

お客様ご相談センター

東京 ☎ (03) 5684-9311 【代表】

〒113 東京都文京区本郷3丁目14-7 ビクター本郷ビル

大阪 ☎ (06) 765-4161 【代表】

〒543 大阪市天王寺区小橋町10-16 大阪ビクタービル

ふだんは、ここだけで使えます！

(裏表紙)

お使いになるまえに

- 安全上のご注意を必ずお読みください。(P.2)
- 転倒防止の処理をしてください。

地震など非常時の安全確保と、事故を防止するために、次のような処置をしてください。

専用の置台に転倒防止用固定器具があるとき固定器具に添付の取扱説明書にしたがって処理をしてください。

壁や柱などに固定するとき

テレビ後面左右の穴（またはフック）を利用し、市販の丈夫なひもなどで結んでください。柱や壁は、確実に固定できる場所を選んでください。

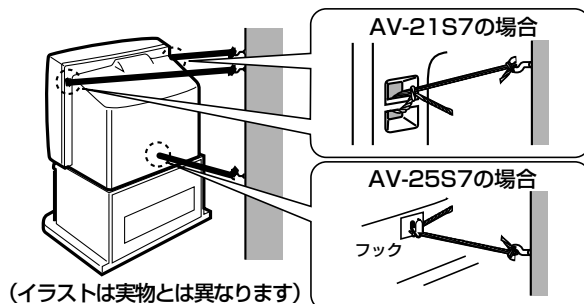

テレビを見るまえに

1 付属品を確認する

万一不足しているものがあれば、販売店にご連絡ください。

リモコン

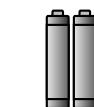

単3電池 2本
(動作確認用)

2 アンテナをつなぐ(P.4)

VHF/UHFアンテナをつなぐには(P.4)

CATVケーブルをつなぐには(CATV関連会社にお問い合わせください。)

3 電源プラグをコンセントに差し込む

家庭用コンセント(交流100V)に差し込みます。

4 リモコンに電池を入れる

単3電池を2本入れます。ショートを防ぐため必ず電池の●(マイナス)側を先に入れてください。

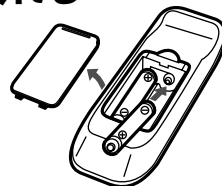

5 受信チャンネルを設定する(P.5)

地域の放送局を一括して設定するには(P.10)
 放送局をひとつずつ設定するには(P.10)

安全上のご注意

アンテナ/ビデオデッキの接続

チャンネルを合わせる

絵と音を調節する

保証とアフターサービス
故障かな? / 仕様

安全上のご注意

「安全上のご注意」は、テレビ全般に共通する内容を記載しています。

「安全上のご注意」の絵表示について

この取扱説明書と製品には、いろいろな絵（マーク）が表示されています。

これらは、あなたや他の人々への危害や、財産への損害を未然に防止するための表示です。絵表示の意味をよく理解して本文をお読みください。



警告

この絵表示（文字含む）は、そこに書かれていることを無視すると、死亡したり重傷を負うことが想定される内容です。十分注意してください。



注意

この絵表示（文字含む）は、そこに書かれていることを無視すると、傷害を負ったり、物的損害が想定される内容です。十分注意してください。

絵表示の説明

●注意（警告を含む）が必要なことを示す記号



一般的注意



感電注意

●してはいけない行為（禁止行為）を示す記号



禁止



水場での使用禁止



接触禁止



分解禁止

●必ずしてほしい行為（強制、指示行為）を示す記号



プラグをコンセントから抜く

警告



万一、次のような異常が発生したときは

- 煙が出ている、へんなにおいがするなどの異常のとき。
- 画面が映らない、音が出ないなどの故障のとき。
- テレビの内部に水や物が入ってしまったとき。
- テレビを落としたり、キャビネットが破損したとき。

このようなときは、すぐに電源スイッチを切り、電源プラグをコンセントから抜いて、（煙などが出ていたときは、それが出なくなったことを確かめてから）販売店に修理を依頼してください。そのまま使用すると、火災や感電の原因となります。なお、お客様ご自身が修理することは危険です。絶対にやめてください。



不安定な場所に置かない

ぐらついている台の上や傾いたところなど、不安定な場所に置かないでください。落ちたり、倒れたりして、けがをする原因となります。



指定の電源電圧（交流100V）以外で使用しない

表示された電源電圧以外では使用しないでください。火災・感電の原因となります。



テレビ内部に物を入れない

金属や燃えやすいものなどを差し込んだり、落としたりしないでください。火災・感電の原因となります。特に小さいお子様のいるご家庭では注意してください。



テレビを改造しない

火災・感電の原因となります。



分解禁止

テレビに水をかけない

風呂場では使用しないでください。火災・感電の原因となります。



水などの入った容器（花瓶、植木鉢、コップ、化粧品、薬品など）は、こぼれたりしますので、テレビの上に置かないでください。また、雨天、降雪中、海岸、水辺での使用中はご注意ください。

テレビの上に物を置かない

重いものを置くと、バランスがくずれて倒れたり、落ちたりして、けがの原因となることがあります。



テレビの裏ぶたは外さない

テレビ内部には電圧の高い部分があり、感電の原因となります。



雷が鳴り出したら、アンテナ線や電源プラグに触れない

感電の原因となります。



接触禁止

自動車などの運転中や歩行中はテレビを見ない

交通事故や転倒の原因となります。



電源コードを傷つけない

電源コードの上に重いものをのせたり、電源コードを加工したり・無理に曲げたり・ねじったり・引っ張ったり、電源コードを熱器具に近づけたりしないでください。火災・感電の原因となります。電源コードが切れたり、芯線が出たりしたときは、販売店に電源コードの交換を依頼してください。そのまま使用すると火災・感電の原因となります。



⚠ 注意

次のような場所に置かない
火災・感電の原因となることがあります。



- 湿気やほこりの多いところ
 - 調理台や加湿器のそばなど油煙や湯気があたる場所
 - 熱器具の近く
- また、直射日光の当たるところに置くと、キャビネットやブラウン管が変質することがあります。

テレビの通風孔をふさがない



通風孔をふさぐと、内部の熱が逃げませんので、火災の原因となることがあります。次のことにご注意ください。

- 壁や家具などから 10cm 以上離す
- 押し入れ、本箱など狭いところに入れない
- じゅうたんや布団などの上に置かない
- テーブルクロスなどを掛けない
- あお向け、横倒し、逆さまにしない

移動するときは接続コード類を外す



コードを傷つけますので、電源プラグをコンセントから抜き、アンテナ線などの接続コードをはずしてください。コードに傷がつくと、火災・感電の原因となることがあります。また、テレビは重いので必ず 2 人以上で持ってください。

キャスター付きテレビ台に乗せるときは、キャスターを固定する



キャスター止め（受け皿など）で動かないようにしてください。けがの原因となることがあります。

アンテナ工事は販売店に依頼する



技術と経験が必要ですので、販売店に依頼してください。

- 倒れても電線に触れない場所に設置するよう依頼してください。感電の原因となることがあります。
- BS、CS 放送用アンテナは、風の影響を受けやすいので、しっかり取り付けるよう依頼してください。

テレビに乗らない



倒れたり、こわれたりしてけがの原因となることがあります。特に小さいお子様のいるご家庭では注意してください。

長期間テレビを使用しないときは、電源プラグを抜く



安全のため電源プラグをコンセントから抜いてください。

お手入れをするときは電源コードを抜く

安全のため電源プラグをコンセントから抜いてください。感電の原因となることがあります。



5年に一度はテレビ内部の掃除を販売店に依頼する



テレビの内部にホコリがたまったまま使用すると、火災や故障の原因となることがあります。

ブラウン管面に物をあてない、表面をこすらない

表面のコーティングがはがれてテレビが見にくくなります。特に移動するときは、ベルトのバックルなどがあたらないように注意してください。

電源コードは電源プラグを持って抜く



電源コードを引っ張ると、コードに傷がつき、火災・感電の原因となることがあります。また、濡れた手で電源プラグを抜き差ししないでください。感電の原因となることがあります。

乾電池の使い方に注意する



電池は間違った使い方をすると、破裂したり液がもれて、火災・けが・故障・周囲の汚損の原因となることがあります。次のことにご注意ください。

- 新しい電池と古い電池を混ぜて使わない
- 種類の違う電池を混ぜて使わない
- 電池ケースのプラス（+）とマイナス（-）の表示どおりに入れる
- 指定された電池以外は使わない

お手入れのしかた

キャビネットの汚れは

柔らかい布で軽くふき取ってください。汚れがひどいときは、水でうすめた中性洗剤にひたした布をよく絞ってふき取り、乾いた布でからぶきしてください。

ブラウン管表面は、ふだんお手入れの必要がありません

ほこりなどが付きにくい処理をしていますので、ふだんはお手入れする必要がありません。

ブラウン管表面の汚れが目立つときは

ネルなどの柔らかい、きれいな布で軽くふき取ってください。ぬれた布や汚れた布でふくと、表面のコーティングがはがれてテレビが見にくくなります。

キャビネットが変質したり、塗料がはげることがありますので、次のことに注意してください

- シンナーやベンジンでふかない
- 殺虫剤など揮発性のものをかけない
- ゴムやビニール製品などを長時間接触させたままにしない

アンテナ／ビデオデッキの接続

VHF、UHFアンテナをつなぐには

お部屋の壁面アンテナ端子の種類や据置型ビデオデッキの有無によって、つなぎかたが異なります。接続例を参考にして、接続してください。

壁面アンテナ端子の形とアンテナ線の種類

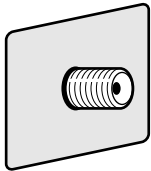

同軸ケーブル用端子

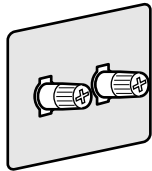

フィーダー線用端子

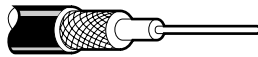

同軸ケーブル

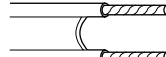

フィーダー線



F型コネクター

※壁面アンテナ端子にF型コネクターが付いているときは、そのまま本機のアンテナ端子につなぎます。

- 妨害電波の影響を避けるため、道路や電車の架線、ネオンなどから離して設置するよう依頼してください。
- アンテナは定期的に点検・交換してください。特にばい煙や潮風があるところでは、傷みやすくなります。映りが悪くなったときは、販売店にご相談ください。
- フィーダー線を使用すると、電波妨害を受けやすくなります。できるだけ同軸ケーブルをお使いください。お部屋(壁面)のアンテナ端子がフィーダー線用端子の場合は、販売店にご相談ください。

VHFとUHFが混合されているとき

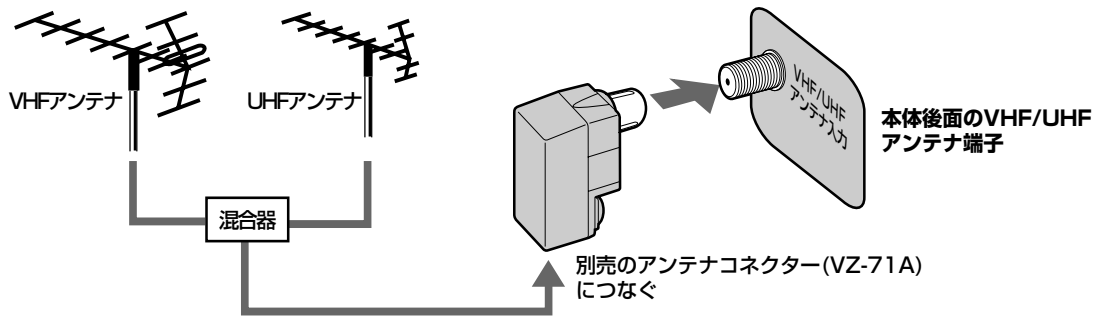

VHFとUHFが別々になっているとき

① VHF、UHFのどちらか一方を接続する

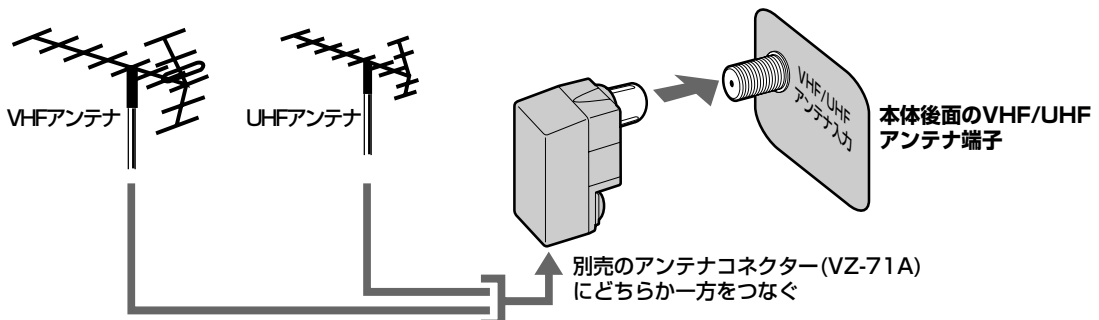

② VHF、UHFの両方を接続する

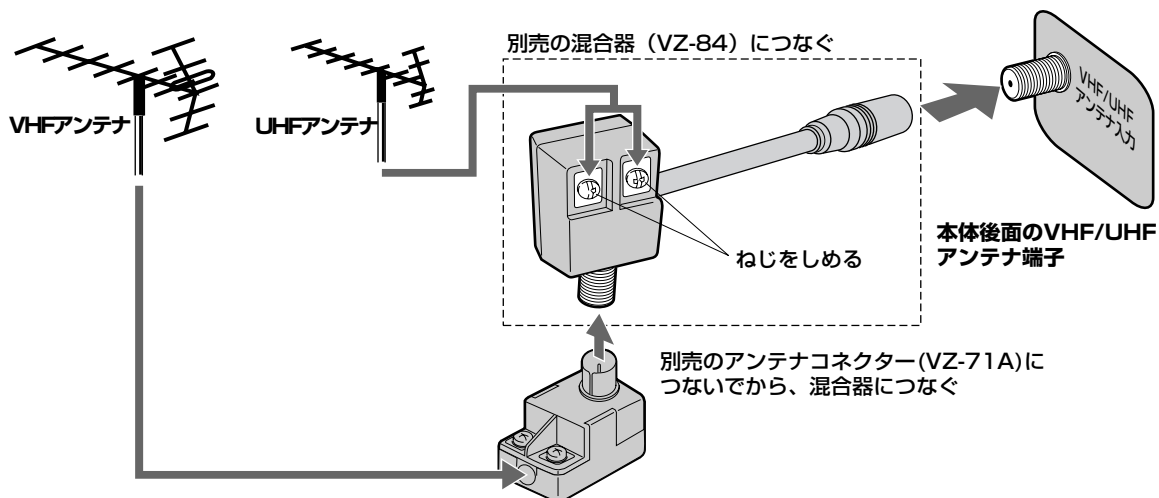

ビデオデッキを接続するとき

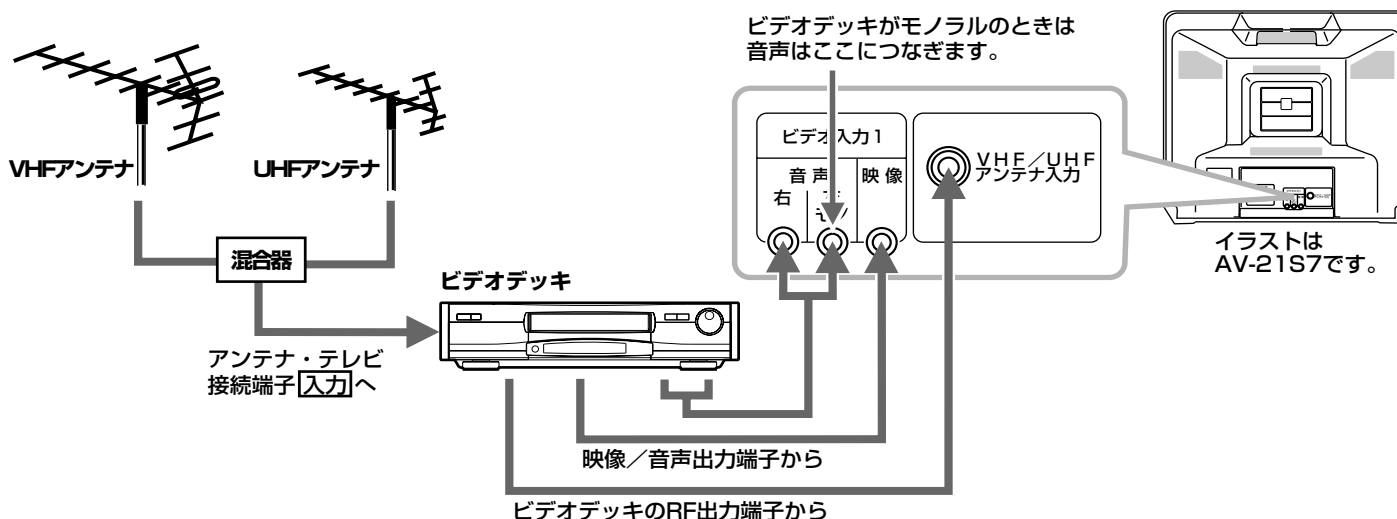

アンテナ/ビデオデッキの接続

チャンネルを合わせる

受信チャンネルを設定するには

お買い上げいただいた状態では、リモコンボタンの1~12にVHF1チャンネルからVHF12チャンネルが割り当てられています。UHF放送やCATV放送を見るには、チャンネル合わせが必要です。

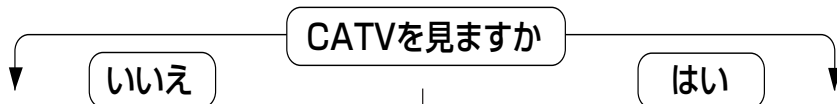

1 地域番号を調べる (P.6~P.9)

地域名を参考にお住まいの地域で受信できる放送局の組み合わせに一番あった番号を選びます。

2 地域チャンネル設定をする (P.10)

3 必要に応じてチャンネル設定をする (P.10)

地域チャンネル設定では映らない放送局をひとつずつ映るように設定します。

1 必要に応じてCATV設定をする (P.11)

見たい放送局が13局以上→設定をします。
見たい放送局が12局以下→設定は必要ありません。

2 チャンネル設定をする (P.10)

放送局をひとつずつ映るように設定します。

■チャンネルの選びかた

チャンネルを2桁の数値で選びます。

チャンネルを合わせる

地域番号のさがしかた

■お住まいの地域で受信できる放送局の組み合わせに一番あった番号を選んでください。

隣接する都道府県の地域番号も参考にしてください。

例：茨城県で1, 3, 4, 6, 8, 10, 12, 46チャンネルが受信できる場合

この表で茨城県を見ると水戸と日立がありますが、いずれも上記の受信チャンネルとは合いません。隣接する地域で受信チャンネルの近い地域をさがしますと、2番目の14チャンネルMXテレビは合致しませんが、もっとも近い千葉にいったん設定します。

設定後、MXテレビのチャンネル変更（2番目にゲームやビデオの2ch設定したい場合）及び足りないチャンネルの追加等は個々にチャンネル設定が出来ますので、変更が必要な場合P.10を参照し、変更してください。

■この表で地域番号が決められないときは

チャンネル設定（P.10）で1つつつチャンネルを設定してください。

	地域番号	放送局名・受信チャンネル											
		1	2	3	4	5	6	7	8	9	10	11	12
一	初期設定 000	1	2	3	4	5	6	7	8	9	10	11	12
北海道	札幌(江別) 001	北海道放送 1		NHK総合 3		札幌テレビ 5			北海道文化 27		北海道テレビ 35	テレビ北海道 17	NHK教育 12
	小樽 002		NHK教育 2		北海道テレビ 4			札幌テレビ 7	北海道文化 26	北海道放送 9		NHK総合 11	テレビ北海道 24
	旭川 003		NHK教育 2	北海道文化 37		北海道テレビ 39		札幌テレビ 7		NHK総合 9		北海道放送 11	テレビ北海道 33
	名寄 004			北海道文化 26	NHK総合 4		札幌テレビ 6		北海道テレビ 24		北海道放送 10		NHK教育 12
	稚内 005		NHK教育 30	北海道文化 26		北海道テレビ 24		札幌テレビ 22		NHK総合 28	北海道放送 10		
	室蘭 006		NHK教育 2	北海道文化 37		北海道テレビ 39		札幌テレビ 7		NHK総合 9		北海道放送 11	テレビ北海道 29
	苫小牧 007		NHK教育 49	北海道文化 53		北海道テレビ 61		札幌テレビ 57		NHK総合 51		北海道放送 55	テレビ北海道 47
	函館 008	北海道文化 27			NHK総合 4		北海道放送 6		北海道テレビ 35		NHK教育 10	テレビ北海道 21	札幌テレビ 12
	帯広 009		北海道文化 32		NHK総合 4		北海道放送 6		北海道テレビ 34		札幌テレビ 10		NHK教育 12
	釧路 010		NHK教育 2	北海道文化 41		北海道テレビ 39		札幌テレビ 7		NHK総合 9		北海道放送 11	
	網走 011	北海道放送 1		NHK総合 3		札幌テレビ 5			北海道文化 27		北海道テレビ 35		NHK教育 12
	北見 012		NHK教育 2	北海道文化 59		北海道テレビ 61		札幌テレビ 7		NHK総合 9		北海道放送 53	
青森	青森(弘前) 013	青森放送 1		NHK総合 3	青森朝日 34	NHK教育 5							青森テレビ 38
	八戸 014		岩手めんこい 29		青森朝日 31			NHK教育 7		NHK総合 9		青森放送 11	青森テレビ 33
	むつ 015				NHK総合 4		青森朝日 56		青森テレビ 58		青森放送 10		NHK教育 12
岩手	盛岡 016				NHK総合 4		岩手放送 6		NHK教育 8	岩手朝日放送 31	テレビ岩手 35		岩手めんこい 33
	釜石 017		NHK総合 2				テレビ岩手 58		岩手めんこい 60	岩手朝日放送 62	岩手放送 10		NHK教育 12
	二戸 018		岩手放送 2			NHK総合 5			岩手めんこい 29	岩手朝日放送 61	テレビ岩手 37		NHK教育 12
宮城	仙台 019	東北放送 1		NHK総合 3		NHK教育 5		東日本放送 32		宮城テレビ 34			仙台放送 12
	石巻 020	東北放送 59		NHK総合 51		NHK教育 49		東日本放送 61		宮城テレビ 55			仙台放送 57
	気仙沼 021		NHK総合 2		東北放送 4		仙台放送 6	東日本放送 43		宮城テレビ 37	NHK教育 10		
秋田	秋田 022		NHK教育 2			秋田朝日 31				NHK総合 9		秋田放送 11	秋田テレビ 37
	大館 023				NHK総合 4	秋田朝日 59	秋田放送 6		NHK教育 8				秋田テレビ 57
	大曲 024		NHK教育 43			秋田朝日 41				NHK総合 45		秋田放送 47	秋田テレビ 51
山形	山形 025		さくらんぼテレビ 30		NHK教育 4		テレビユー山形 36		NHK総合 8		山形放送 10		山形テレビ 38
	鶴岡(酒田) 026	山形放送 1	さくらんぼテレビ 24	NHK総合 3			NHK教育 6		テレビユー山形 22				山形テレビ 39
	米沢 027		さくらんぼテレビ 60		NHK教育 50		テレビユー山形 56		NHK総合 52		山形放送 54		山形テレビ 58

横浜市にお住まいの方は

通常は「横浜2」で設定してください。

「横浜2」の設定で放送を受信できないときは「横浜1」で設定し直してください。

リモコンのチャンネル番号

地域番号	放送局名・受信チャンネル				
	1	2	3	4	5
都道府県名	地域名(対応都市)				
地域番号	放送局名 受信チャンネル	放送局名 受信チャンネル	放送局名 受信チャンネル	放送局名 受信チャンネル	放送局 受信チャ

地域番号	放送局名・受信チャンネル												
	1	2	3	4	5	6	7	8	9	10	11	12	
福島	福島(郡山) 028		NHK教育 2		テレビ福島 31		福島中央 33			NHK総合 9	福島放送 35	福島テレビ 11	
	いわき 029		テレビ福島 62		NHK総合 4		福島中央 58		福島テレビ 8		NHK教育 10		福島放送 60
	会津若松 030	NHK総合 1		NHK教育 3	テレビ福島 47		福島テレビ 6		福島中央 37		福島放送 41		
茨城	水戸(ひたちなか) 031	NHK総合 44		NHK教育 46	日本テレビ 42		TBS 40		フジテレビ 38		TV朝日 36		テレビ東京 32
	日立 032	NHK総合 52		NHK教育 50	日本テレビ 54		TBS 56		フジテレビ 58		TV朝日 60		テレビ東京 62
栃木	宇都宮 033	NHK総合 29		NHK教育 27	日本テレビ 25		TBS 23		フジテレビ 21		TV朝日 19		テレビ東京 17
	矢板 034	NHK総合 51		NHK教育 49	日本テレビ 53		TBS 55		フジテレビ 57		TV朝日 59		テレビ東京 61
群馬	前橋 (伊勢崎・高崎) 035	NHK総合 52		NHK教育 50	日本テレビ 54		TBS 56	放送大学 40	フジテレビ 58		TV朝日 60	群馬テレビ 48	テレビ東京 62
	桐生 036	NHK総合 43		NHK教育 45	日本テレビ 39		TBS 37	放送大学 40	フジテレビ 35		TV朝日 33	群馬テレビ 41	テレビ東京 31
埼玉	浦和 (三郷・越谷・狭山・草加・所沢・新座・上尾・朝霞・入間・岩槻・大宮・春日部・川口・川越) 037	NHK総合 1	MXテレビ 14	NHK教育 3	日本テレビ 4		TBS 6		フジテレビ 8		TV朝日 10	テレビ埼玉 38	テレビ東京 12
	熊谷 038	NHK総合 33		NHK教育 35	日本テレビ 25		TBS 23		フジテレビ 21		TV朝日 19	テレビ埼玉 28	テレビ東京 17
	秩父 039	NHK総合 51		NHK教育 49	日本テレビ 53		TBS 55		フジテレビ 57		TV朝日 59	テレビ埼玉 47	テレビ東京 61
千葉	千葉 (我孫子・市川・市原・浦安・柏・木更津・佐倉・流山・習志野・野田・船橋・松戸・八千代) 040	NHK総合 1	MXテレビ 14	NHK教育 3	日本テレビ 4		TBS 6		フジテレビ 8		TV朝日 10	千葉テレビ 46	テレビ東京 12
	銚子 041	NHK総合 51		NHK教育 49	日本テレビ 53		TBS 55		フジテレビ 57		TV朝日 59	千葉テレビ 39	テレビ東京 61
東京	23区 (昭島・青梅・小金井・小平・立川・調布・東久留米・東村山・日野・府中・武蔵野・三鷹) 042	NHK総合 1	MXテレビ 14	NHK教育 3	日本テレビ 4	放送大学 16	TBS 6	テレビ埼玉 38	フジテレビ 8	テレビ神奈川 42	TV朝日 10	千葉テレビ 46	テレビ東京 12
	八王子 043	NHK総合 51	MXテレビ 47	NHK教育 49	日本テレビ 53		TBS 55		フジテレビ 57		TV朝日 59		テレビ東京 61
	多摩 044	NHK総合 30	MXテレビ 28	NHK教育 32	日本テレビ 26		TBS 24		フジテレビ 22		TV朝日 20		テレビ東京 18
神奈川	横浜1 (横浜) 045	NHK総合 52		NHK教育 50	日本テレビ 54		TBS 56		フジテレビ 58		TV朝日 60	テレビ神奈川 48	テレビ東京 62
	横浜2 (横浜の一部・厚木・海老名・鎌倉・川崎・相模原・座間・藤沢・町田・大和・横須賀) 046	NHK総合 1	MXテレビ 14	NHK教育 3	日本テレビ 4		TBS 6		フジテレビ 8		TV朝日 10	テレビ神奈川 42	テレビ東京 12
	平塚(茅ヶ崎) 047	NHK総合 33		NHK教育 29	日本テレビ 35		TBS 37		フジテレビ 39		TV朝日 41	テレビ神奈川 31	テレビ東京 43
	秦野 048	NHK総合 47		NHK教育 49	日本テレビ 51		TBS 53		フジテレビ 55		TV朝日 57	テレビ神奈川 61	テレビ東京 59
	小田原 049	NHK総合 52		NHK教育 50	日本テレビ 54		TBS 56		フジテレビ 58		TV朝日 60	テレビ神奈川 46	テレビ東京 62
山梨	甲府 050	NHK総合 1		NHK教育 3		山梨放送 5		テレビ山梨 37					
長野	長野1 051		NHK総合 44	長野朝日 50		テレビ信州 40		長野放送 42		NHK教育 46		信越放送 48	
	長野2 052		NHK総合 2	長野朝日 20		テレビ信州 30		長野放送 38		NHK教育 9		信越放送 11	
	松本 053		NHK総合 44	長野朝日 50		テレビ信州 48		長野放送 42		NHK教育 46		信越放送 40	
	飯田 054			NHK教育 3	NHK総合 4	テレビ信州 42	信越放送 6		長野放送 40		長野朝日 44		
	岡谷・諏訪 055				NHK総合 4	テレビ信州 59	信越放送 6		NHK教育 8	長野放送 47	長野朝日 61		
新潟	新潟(長岡) 056			新潟テレビ21 21	テレビ新潟 29	新潟放送 5			NHK総合 8		新潟総合TV 35		NHK教育 12
	上越 057	NHK教育 1		NHK総合 3	テレビ新潟 27		新潟テレビ21 37		新潟総合TV 33		新潟放送 10		
富山	富山 058	北日本放送 1		NHK総合 3					富山テレビ 34		NHK教育 10		チューリップTV 32
	高岡 059	北日本放送 50		NHK総合 48					富山テレビ 44		NHK教育 46		チューリップTV 42
石川	金沢(小松) 060		石川テレビ 37		NHK総合 4		北陸放送 6		NHK教育 8		テレビ金沢 33		北陸朝日 25
	七尾 061	テレビ金沢 57		北陸朝日 59		NHK教育 5		石川テレビ 55		NHK総合 9		北陸放送 11	

チャンネルを合わせる

(次ページへつづく)

チャンネルを合わせる (つづき)

(前ページよりつづき)

リモコンのチャンネル番号

都道府県名	地域番号	放送局名・受信チャンネル				
		1	2	3	4	5
	地域名(対応都市) 地域番号	放送局名 受信チャンネル	放送局名 受信チャンネル	放送局名 受信チャンネル	放送局名 受信チャンネル	放送局名 受信チャンネル

放送局名、受信チャンネルは
当社の調査によるものです。
(1997年3月現在)

	地域番号	放送局名・受信チャンネル												
		1	2	3	4	5	6	7	8	9	10	11	12	
福井	福井 062			NHK教育 3			北陸放送 6			NHK総合 9		福井放送 11	福井テレビ 39	
	敦賀 063						NHK総合 6		福井放送 8		福井テレビ 38		NHK教育 12	
岐阜	岐阜(大垣) 064	東海テレビ 1		NHK総合 39		中部日本放送 5		中京テレビ 35		NHK教育 9	岐阜放送 37	名古屋テレビ 11	テレビ愛知 25	
	高山 065		NHK教育 2		NHK総合 4		中部日本放送 6	中京テレビ 26	東海テレビ 8		岐阜放送 38		名古屋テレビ 12	
	中津川 066				NHK総合 4		名古屋テレビ 6	中京テレビ 26	中部日本放送 8		東海テレビ 10	岐阜放送 28	NHK教育 12	
静岡	静岡(清水・焼津) 067		NHK教育 2	静岡第1 31		静岡朝日 33		テレビ静岡 35		NHK総合 9		静岡放送 11		
	浜松 068		静岡第1 30		NHK総合 4		静岡放送 6		NHK教育 8		静岡朝日 28		テレビ静岡 34	
	富士(富士宮) 069		NHK教育 54	静岡第1 27		静岡朝日 29		テレビ静岡 39		NHK総合 52		静岡放送 41		
	三島・沼津 070		NHK教育 51	静岡第1 61		静岡朝日 57		テレビ静岡 59		NHK総合 53		静岡放送 55		
	島田 071	NHK総合 1		NHK教育 3		静岡放送 5		静岡第1 48				静岡朝日 50		テレビ静岡 58
	藤枝 072	NHK総合 42		NHK教育 44		静岡放送 40		静岡第1 24				静岡朝日 26		テレビ静岡 38
愛知	名古屋(安城・一宮・岡崎・春日井・刈谷・小牧・瀬戸・半田) 073	東海テレビ 1		NHK総合 3		中部日本放送 5	岐阜放送 37	中京テレビ 35	三重テレビ 33	NHK教育 9		名古屋テレビ 11	テレビ愛知 25	
	豊橋(豊川) 074	東海テレビ 56		NHK総合 54		中部日本放送 62		中京テレビ 58		NHK教育 50		名古屋テレビ 60	テレビ愛知 52	
	豊田 075	東海テレビ 57		NHK総合 53		中部日本放送 55		中京テレビ 59		NHK教育 51		名古屋テレビ 61	テレビ愛知 49	
三重	津(鈴鹿・松坂・四日市) 076	東海テレビ 1		NHK総合 31		中部日本放送 5		中京テレビ 35		NHK教育 9	三重テレビ 33	名古屋テレビ 11	テレビ愛知 25	
	伊勢 077	東海テレビ 57		NHK総合 53		中部日本放送 55		中京テレビ 47		NHK教育 49	三重テレビ 59	名古屋テレビ 61		
	名張 078	東海テレビ 62		NHK総合 52		中部日本放送 60		中京テレビ 54		NHK教育 50	三重テレビ 58	名古屋テレビ 56		
滋賀	大津 079		NHK総合 28		毎日放送 36		朝日放送 38	京都テレビ 34	関西テレビ 40		読売テレビ 42	びわ湖放送 30	NHK教育 46	
	彦根 080		NHK総合 52		毎日放送 54		朝日放送 58		関西テレビ 60		読売テレビ 62	びわ湖放送 56	NHK教育 50	
京都	京都(宇治) 081		NHK総合 2	京都テレビ 34	毎日放送 4	テレビ大阪 19	朝日放送 6		関西テレビ 8		読売テレビ 10		NHK教育 12	
	舞鶴 082		NHK総合 51		毎日放送 53	京都テレビ 57	朝日放送 55		関西テレビ 59		読売テレビ 61		NHK教育 49	
	福知山 083		NHK総合 50		毎日放送 54	京都テレビ 56	朝日放送 58		関西テレビ 60		読売テレビ 62		NHK教育 52	
大阪	大阪(池田・和泉・茨木・門真・河内長野・岸和田・堺・吹田・大東・高槻・豊中・富田林・寝屋川・羽曳野・東大阪・枚方・松原・守口・八尾) 084		NHK総合 2	サンテレビ 36	毎日放送 4		朝日放送 6		関西テレビ 8	テレビ大阪 19	読売テレビ 10		NHK教育 12	
	神戸 085		NHK総合 28	サンテレビ 36	毎日放送 18		朝日放送 20		関西テレビ 22		読売テレビ 24	テレビ大阪 19	NHK教育 26	
	神戸灘 086		NHK総合 52	サンテレビ 62	毎日放送 54		朝日放送 56		関西テレビ 58		読売テレビ 60	テレビ大阪 19	NHK教育 50	
	川西 087		NHK総合 29	サンテレビ 33	毎日放送 35		朝日放送 37		関西テレビ 39		読売テレビ 41		NHK教育 31	
	三木 088		NHK総合 44	サンテレビ 36	毎日放送 34		朝日放送 38		関西テレビ 40		読売テレビ 42		NHK教育 46	
	姫路 089		NHK総合 50	サンテレビ 56	毎日放送 54		朝日放送 58		関西テレビ 60		読売テレビ 62		NHK教育 52	
	明石(加古川) 090		NHK総合 51	サンテレビ 55	毎日放送 53		朝日放送 57		関西テレビ 59		読売テレビ 61	テレビ大阪 19	NHK教育 49	
奈良	奈良(橿原) 091		NHK総合 51	奈良テレビ 55	毎日放送 4	テレビ大阪 19	朝日放送 6		関西テレビ 8	サンテレビ 36	読売テレビ 10		NHK教育 12	
	五條 092		NHK総合 43	奈良テレビ 41	毎日放送 33		朝日放送 35		関西テレビ 37		読売テレビ 39		NHK教育 45	
和歌山	和歌山 093		NHK総合 32	テレビ和歌山 30	毎日放送 42		朝日放送 44		関西テレビ 46		読売テレビ 48		NHK教育 26	
	海南・田辺 094		NHK総合 50	テレビ和歌山 56	毎日放送 54		朝日放送 58		関西テレビ 60		読売テレビ 62		NHK教育 52	
鳥取	鳥取 095	日本海テレビ 1		NHK総合 3	NHK教育 4				山陰中央 24		山陰放送 22			

	地域番号	放送局名・受信チャンネル											
		1	2	3	4	5	6	7	8	9	10	11	12
島根	松江 096	日本海テレビ 30					NHK総合 6		山陰中央 34		山陰放送 10		NHK教育 12
	浜田 097		NHK総合 2	日本海テレビ 54		山陰放送 5			山陰中央 58	NHK教育 9			
岡山	岡山(倉敷) 098	TVせとうち 23		NHK教育 3		NHK総合 5	瀬戸内海放送 25	岡山放送 35		西日本放送 9		山陽放送 11	
	津山 099		NHK総合 2		TVせとうち 56		瀬戸内海放送 62	山陽放送 7		西日本放送 58		岡山放送 60	NHK教育 12
	笠岡 100		NHK総合 2		NHK教育 4	TVせとうち 19	山陽放送 6			西日本放送 17	瀬戸内海放送 21	岡山放送 60	
広島	広島 101	テレビ新広島 31		NHK総合 3	中国放送 4			NHK教育 7		広島ホームTV 35			広島テレビ 12
	福山 102	テレビ新広島 54		NHK教育 3		NHK総合 5		中国放送 7		広島ホームTV 57		広島テレビ 11	
	尾道 103	NHK総合 1			広島ホームTV 24			NHK教育 7	テレビ新広島 26		中国放送 10		広島テレビ 12
	呉 104	NHK教育 1			広島ホームTV 24	広島テレビ 5			テレビ新広島 26	中国放送 9		NHK総合 11	
山口	山口 (徳山・防府) 105	NHK教育 1				山口朝日 28		テレビ山口 38		NHK総合 9		山口放送 11	
	下関 106	NHK教育 41	TXN九州 23	山口放送 4		山口朝日 21		テレビ山口 33		NHK総合 39	テレビ西日本 10		
	宇部 107	NHK教育 14				山口朝日 31		テレビ山口 20		NHK総合 16	テレビ西日本 10	山口放送 18	
	岩国 108	NHK教育 1				山口朝日 28		テレビ山口 22		NHK総合 9		山口放送 11	
徳島	徳島 109	四国放送 1		NHK総合 3	毎日放送 4		朝日放送 6		関西テレビ 8		読売テレビ 10		NHK教育 38
香川	高松 110	TVせとうち 19		NHK教育 39		NHK総合 37	瀬戸内海放送 33	岡山放送 31		西日本放送 41		山陽放送 29	
	丸亀 111	TVせとうち 16		NHK教育 40		NHK総合 44	瀬戸内海放送 42	岡山放送 22		西日本放送 20		山陽放送 18	
愛媛	松山 112		NHK教育 2		あいテレビ 29		NHK総合 6		愛媛放送 37	愛媛朝日 25	南海放送 10	テレビ新広島 31	広島ホームTV 35
	新居浜 113		NHK総合 2		NHK教育 4		南海放送 6		愛媛放送 36	愛媛朝日 14		あいテレビ 27	
	今治 114		NHK教育 30		あいテレビ 27		NHK総合 32		愛媛放送 36	愛媛朝日 17	南海放送 34		
	宇和島 115	NHK教育 1			あいテレビ 34		NHK総合 6		愛媛放送 32	愛媛朝日 16	南海放送 10		
高知	高知 116			NHK総合 4		NHK教育 6		高知放送 8		テレビ高知 38		高知放送 40	
福岡	福岡 117	九州朝日 1		NHK総合 3	RKB毎日 4		NHK教育 6			テレビ西日本 9		TXN九州 19	福岡放送 37
	久留米 118	九州朝日 57		NHK総合 46	RKB毎日 48		NHK教育 54			テレビ西日本 60		TXN九州 14	福岡放送 52
	大牟田 119	九州朝日 58		NHK総合 53	RKB毎日 61		NHK教育 50			テレビ西日本 55		TXN九州 19	福岡放送 43
	北九州 120		九州朝日 2	TXN九州 23	福岡放送 35		NHK総合 6		RKB毎日 8		テレビ西日本 10		NHK教育 12
	行橋 121		九州朝日 57	TXN九州 19	福岡放送 43		NHK総合 49		RKB毎日 60		テレビ西日本 54		NHK教育 46
佐賀	佐賀 122		NHK教育 40	九州朝日 57	RKB毎日 48	TXN九州 14		サガテレビ 36	テレビ西日本 60	NHK総合 38		熊本放送 11	福岡放送 52
長崎	長崎 123	NHK教育 1		NHK総合 3		長崎放送 5		長崎国際 25		長崎文化 27		テレビ長崎 37	
	佐世保 124		NHK教育 2		長崎国際 17		長崎文化 31		NHK総合 8		長崎放送 10		テレビ長崎 35
	諫早 125	NHK教育 45		NHK総合 47		長崎放送 49		長崎国際 20		長崎文化 24		テレビ長崎 42	
熊本	熊本(八代) 126		NHK教育 2	熊本朝日 16		熊本県民 22		テレビ熊本 34		NHK総合 9		熊本放送 11	
大分	大分(別府) 127			NHK総合 3		大分放送 5		テレビ大分 36		大分朝日 24			NHK教育 12
	中津 128			NHK総合 48		大分放送 51		テレビ大分 37		大分朝日 17			NHK教育 45
宮崎	宮崎(都城) 129						テレビ宮崎 35		NHK総合 8		宮崎放送 10		NHK教育 12
	延岡 130		NHK教育 2		NHK総合 4		宮崎放送 6		テレビ宮崎 39				
鹿児島	鹿児島 131	南日本放送 1		NHK総合 3		NHK教育 5		鹿児島放送 32		鹿児島テレビ 38		鹿児島読売 30	
	阿久根 132		鹿児島読売 17		鹿児島放送 23		鹿児島テレビ 35		NHK総合 8		南日本放送 10		NHK教育 12
	鹿屋 133		NHK教育 2		NHK総合 4		南日本放送 6		鹿児島放送 31		鹿児島テレビ 33		鹿児島読売 25
沖縄	那覇(沖縄) 134		NHK総合 2			琉球朝日放送 28		沖縄テレビ 8		琉球放送 10		NHK教育 12	

チャンネルを合わせる (つづき)

地域の放送局を一括して合わせるには

メニュー「地域チャンネル設定」

お住まいの地域で受信できる放送局を一括して合わせるすることができます。
地域チャンネル合わせをすると放送のないチャンネルはスキップ(飛び越し)に設定されます。

1 地域番号を調べる (P.6~P.9)

地域名を参考にお住まいの地域で受信できる放送局の組み合わせに一番あった番号を選びます。

2 チャンネルボタン1を押す

チャンネルボタン1に切り換わります。

3 メニューボタンを押してメニューを表示させる

メニューが表示されます。

4 ▼ボタンを押して「地域チャンネル設定」の表示色を白色から紫色に変え、▶ボタンを押して「地域チャンネル設定」メニューを表示させる

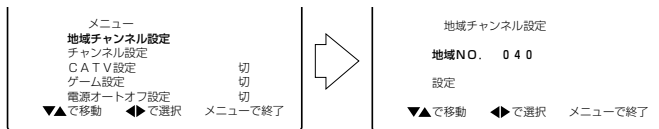

5 ◀▶ボタンを押して、調べた地域番号と画面の地域No.の数字を合わせる

6 ▼ボタンを押して「設定」の表示色を白色から紫色に変え、▶ボタンを押してチャンネル設定をおこなう

画面表示が少し消え、チャンネルリストが表示されます。

チャンネルリスト		地域NO. 040			
リモコン	受信	表示	リモコン	受信	表示
1	:CH 1	1	7	:---	--
2	:CH 14	2	8	:CH 8	8
3	:CH 3	3	9	:---	--
4	:CH 4	4	10	:CH 10	10
5	:---	--	11	:CH 46	11
6	:CH 6	6	12	:CH 12	12

▼▲で移動 ◀▶で変更 メニューで終了

7 ▼ボタンを押して放送が映るかどうか確認する

8 メニューボタンを押して設定を終わる

放送局をひとつずつ合わせるには

メニュー「チャンネル設定」

チャンネルボタンにひとつずつ放送局を登録します。

1 チャンネルボタン1を押す

チャンネルボタン1に切り換わります。

* CATV設定が「入」でCATVチャンネルの設定をするときは、13を選ぶ。

2 メニューボタンを押してメニューを表示させる

メニューが表示されます。

3 ▼ボタンを押して「チャンネル設定」の表示色を白色から紫色に変え、▶ボタンを押して「チャンネル設定」メニューを表示させる

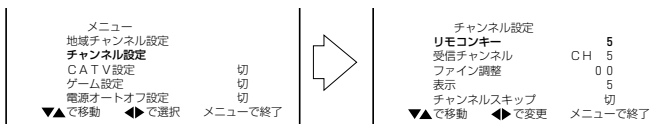

* CATV設定が「入」のときC13~C38を選ぶとリモコンキーと表示の行は表示されません。

4 ◀▶ボタンを押して「リモコンキー」の数字(登録したいチャンネルボタン番号)を設定する

CATV設定が「入」でC13~C38を選んでいるときは表示がなく、設定の必要がありません。

5 ▼ボタンを押して「受信チャンネル」を選び、◀▶ボタンを押して受信したいチャンネルの番号に合わせる

画面がきれいに映らないときはファイン調整をします。「ファイン調整」の項目に合わせ、ボタンで調節します。

6 ▼ボタンを押して「表示」を選び、◀▶ボタンを押してチャンネルボタンを押して選んだときに画面に表示させる番号(チャンネル)を設定する

CATV設定が「入」でC13~C38を選んでいるときは表示がなく、設定の必要がありません。

7 チャンネルスキップが「切」になっていることを確認する

CATV設定が「入」でC13~C38を選んでいるときは「切」に設定します。

チャンネルスキップが「入」になっているとチャンネル+/-ボタンやチャンネルサーチボタンで選ぶことができなくなります。

8 手順4~7を繰り返しておこない、チャンネルボタンに放送局を登録する

9 メニューボタンを押して設定を終わる

べんりな使いかた

テレビを消し忘れないために

設定した時間に電源を切るには

オフタイマー

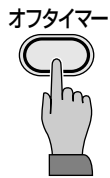

設定した時間に電源を切ることができます。
押すごとに30分単位で2時間までの時間が指定できます。
設定した時間の3分前になると、残り時間が表示されます。

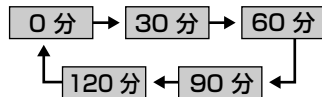

■設定した時間を変更するときは
オフタイマーボタンを押して時間を設定しなおします。

自動的に電源を切るには

メニュー「電源オートオフ設定」

放送終了後や無操作状態が続いたとき、自動的に電源を切ります。
電源が切れる3分前から表示がでます。

1 メニューボタンを押してメニューを表示させる

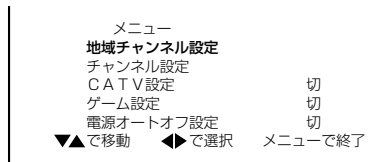
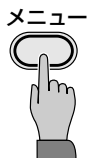

2 ▼ボタンを押して「電源オートオフ設定」に合わせる（紫色にする）

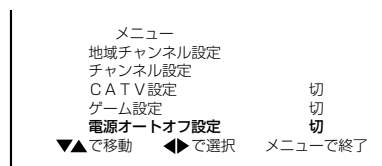

3 ▶ボタンを押して設定を変更する

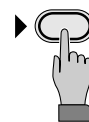

入：無信号状態が4分間続いた場合や無操作が3時間続いた場合に自動的にテレビの電源が切れます。
切：設定を解除します。

4 メニューボタンを押して終了する

ゲームボタンを押したときの入力を設定するには

メニュー「ゲーム設定」

1 メニューボタンを押してメニューを表示させる

2 ▼ボタンを押して「ゲーム設定」に合わせる（紫色にする）

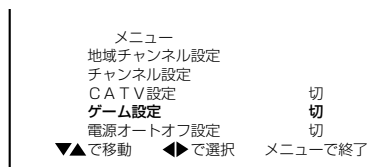

3 ▶ボタンを押して設定を変更する



ビデオ1：ゲームボタンを押したとき、ビデオ1への入力切換を連動させます。
ビデオ2：ゲームボタンを押したとき、ビデオ2への入力切換を連動させます。
切：ゲームボタンを押したとき、入力切換を連動させません。

4 メニューボタンを押して終了する

ポジション選局とCATVダイレクト選局の切り換えをするには

メニュー「CATV設定」

1 メニューボタンを押してメニューを表示させる

2 ▼ボタンを押して「CATV設定」に合わせる（紫色にする）

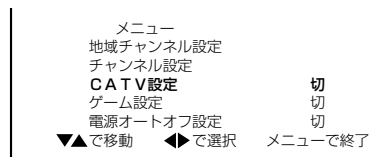

3 ▶ボタンを押して設定を変更する

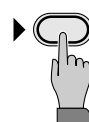

入：ダイレクト選局にするとき
切：ダイレクト選局にしないとき

4 メニューボタンを押して終了する

チャンネルを合わせる

絵と音を調節する
べんりな使いかた

色あいや明るさなどや音質を調節する

映像・音声を調節するには

メニュー「映像・音声設定」

1 メニューボタンを押して、メニューを表示させる

2 ▲▼ ボタンを押して調節したい項目を選ぶ

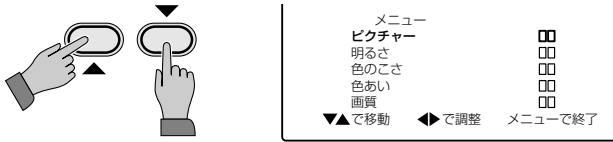

3 ◀▶ ボタンを押して好みの状態に調節する



4 手順2～3の操作を繰り返して映像・音声を調節する

5 メニューボタンを押して終わる

■映像の調節を標準に戻すには

標準ボタンを押すと映像の設定値がすべてお買い上げ時の設定に戻ります。

■映像を調節するめやす

	◀	▶
ピクチャー		
見やすい映像の明るさや濃さに	淡く	濃く
明るさ		
見やすい明るさに	暗く	明るく
色のごさ		
健康な肌色に (色あいや交互に調節)	淡く	濃く
色あいや		
健康な肌色に (色のごさと交互に調節)	赤っぽく	緑っぽく
画質		
好みのりんかくに	やわらか	くっきり

■音声を調節する項目

	◀	▶
低音	低音を弱める	低音を強める
高音	高音を弱める	高音を強める
バランス	左の音を大きく	右の音を大きく

消費電力を抑える設定や音声を選ぶ

一度に消費電力を抑える設定をするには

おトクボタン

電源オートオフの設定(P.11)とE.E.センサーの設定を同時に切り換えます。

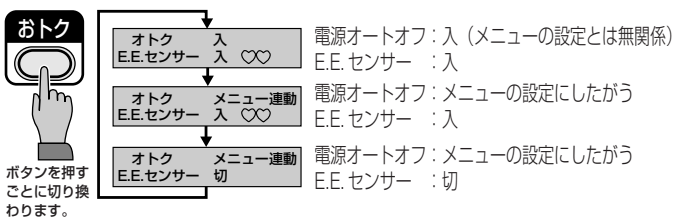

●♡マークを消すには

E.E.センサーの動作を♡マークの数で表示できるようになっています。表示する、しないの設定はメニューでおこないます。

1. メニューボタンを押してメニューを表示させる
2. 「E.E. センサー表示」のメニューを表示させる
▼ボタンを何回か押してメニューを送り、「E.E.センサー表示」に合わせる (紫色にする)
3. ◀▶ボタンを押して設定をする
・ふだんは「切」(表示しない) の設定でご使用ください。
・「入」で♡マークを表示させます。

- E.E. センサーとは : Ecology & Economy (目にやさしい省電力) + Electronic Eye (電子の目) 部屋の明るさに合わせて画面の明るさを自動的に調節します。E.E. センサー入のほうが消費電力が少なくなります。
- E.E. センサーが「入」になると 本体前面の E.E. センサーランプが点灯します。

二重音声放送の音声を選ぶには 音声切換



- 二重音声放送のときに聞きたい音声を選びます。

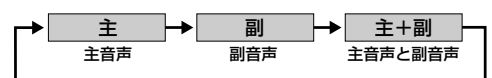

- ステレオ放送のときは

ステレオとモノラルの切り換えができます。ステレオ放送受信中に雑音が入るときは、モノラルに切り換えると聞きやすくなります。

ステレオ ↔ モノラル

故障かな?と思ったらまず確かめて

修理をご依頼される前に、もう一度次の点を確認してください。それでも不具合や異常があるときは、電源プラグをコンセントから抜いて、お買い上げの販売店にご相談ください。

症状原因と対処 (参照ページ)

電源が入らない

→電源プラグがはずれていませんか。

リモコンで操作できない

→本体の電源ランプが赤く点灯していますか。点灯してなければ、本体の電源ボタンを押してください。(裏表紙)
→本体の操作ボタンで操作できるときは、電源の消耗が考えられます。電池を交換してください。(裏表紙)

正常に動作しない

→本機はマイコンを使用した機器です。外部からの雑音や妨害ノイズにより正常に動作しないことがあります。本機が正常に操作できなくなったときは、一度電源を切り、電源コードをコンセントから抜いて、あらためてコンセントに差し込み、電源を入れて操作してください。

VHF/UHF が映らない

→アンテナは正しく接続されていますか。(P.4)
→チャンネル合わせは済んでいますか。(P.5)

CATV が映らない

→受信契約はお済みですか。
→ケーブルは正しく接続されていますか。
→チャンネル+/-ボタンで選べないときは、チャンネルスキップの設定を「切」にしてください。(P.10)

色が出ない、おかしい

→色あいや色の濃さの調節がズれていませんか。映像設定をやり直してください。(P.12)
→受信周波数がズれていませんか。「チャンネル設定」で「ファイン調整」をしてみてください。(P.10)

音が出ない

→ヘッドホン端子にヘッドホンが差し込まれたままになっていませんか。(裏表紙)
→消音ボタンを押していませんか。(裏表紙)

音声がダブって聞こえる

→二重放送の音声が「主+副」になっていませんか。(P.12)

接続したビデオ機器からの映像、音が出ない

→ビデオ機器は正しく接続されていますか。(P.5)
→正しいビデオ入力を選んでいませんか。(裏表紙)
→ビデオ機器の電源は入っていますか。

症状原因と対処 (参照ページ)

突然電源が切れた

→オフタイマーを設定していませんか。(P.11)
→電源オートオフ機能を設定していませんか。(P.11)
→おトクボタンで電源オートオフ機能が強制「入」になっていませんか。(P.12)

画面表示が消えない

→ビデオ機器の映像が映っていますか。受信できるチャンネルを選んでいませんか。入力信号がないときは強制的に表示され、消すことはできません。

このようなときは故障ではありません

- ブラウン管に手を触れると弱い電気を感じることがありますが、これはブラウン管が静電気を帯びているためで、人体に影響はありません。
- 画面に白い服などの明るい画像が静止しているとき、その部分に色が付くことがあります。これはブラウン管の構造によるもので、明るい画像がなくなれば消えます。
- 部屋の温度変化により、テレビから「ミシッ」という音がすることがあります。画面や音声に異常がなければ心配はありません。
- 磁石やスピーカー、ブースターなどを近づけたとき、画面が揺れたり色むらが出ることがあります。これは磁気の影響を受けているためで故障ではありません。

以下のようなときは、アンテナの調整や妨害機器への対策などで症状が改善される場合もありますが、どうしても避けられないこともあります。

雪が降っているような画面になる (スノーノイズ)・雑音が出る

- アンテナは正しく接続されていますか。
- 屋外のアンテナ線が切れたり、はずれたりしていませんか。
- アンテナの向きが変わっていたり、壊れたりしていませんか。

画像が2重・3重になる (ゴースト)

- 山や建物などの影響が考えられます。また、放送局のアンテナが近い場合は、テレビに直接入る電波が影響していることも考えられます。

画面にはん点が出る・雑音が出る (妨害)

- ドライバー・自動車・オートバイ・蛍光灯などの妨害電波の影響が考えられます。

画面にしま模様が出る・雑音が出る (混信)

- 無線局やパソコン・AV機器・電子レンジなどからの電波の混入が考えられます。

愛情点検

●長年ご使用のテレビの点検をぜひ!

熱、湿気、ホコリなどの影響や、使用の度合により部品が劣化し、故障したり、時には安全性を損なって事故につながることもあります。



このような
症状は
ありませんか

- 電源スイッチを入れても映像や音が出ない。
- 上下、または左右の映像が欠けて映る。
- 映像が時々、消えることがある。
- 変なにおいがしたり、煙が出たりする。
- 電源スイッチを切っても、映像や音が消えない。



ご使用を
中 止

故障や事故防止のため、スイッチを切り、コンセントから電源プラグをはずして必ず販売店にご相談下さい。

ちょっとした
心づかいで
テレビの安全



絵と音を調節する
べんりな使いかた

保証とアフターサービス
故障かな? 仕様

仕 様

	AV-21S7	AV-25S7
種 類	カラーテレビ	
受信方式	NTSC	
受信チャンネル	VHF 1~12, UHF 13~62, CATV C13~C38	
使用電源	AC100V, 50/60Hz	
消費電力	70W (リモコン待機時 0.6W)	74W (リモコン待機時 0.6W)
年間消費電力量	87kW・h/年	95kW・h/年
画面寸法 (幅×高さ×対角)	21型 40.6×30.5×50.8cm	25型 47.8×36.3×59.0cm
音声出力	1.5W+1.5W	
スピーカー	5×9cm 2個	5×12cm 2個
アンテナ端子	VHF/UHF 共用, 75Ω, F型コネクター	
ビデオ入力	映像	1Vp-p, 75Ω, 同期負
	音声	500mVrms, ハイインピーダンス (ステレオ)
オーディオ入力	映像	1Vp-p, 75Ω, 同期負
	音声	500mVrms, ハイインピーダンス (ステレオ)
ヘッドホン/イヤホン端子	ヘッドホン端子	
最大外形寸法 (幅×高さ×奥行)	50.2×45.1×48.1cm	57.1×51.5×49.5cm
質 量	20.0kg	27.0kg

※このテレビを使用できるのは日本国内のみです。外国では放送方式、電源電圧が異なりますのでご使用できません。

This television set is designed for use in Japan only and cannot be used in any other country.

※仕様および外観は改良のため変更することがありますのでご了承ください。

※テレビの型 (25型等) は画面寸法を表すものではなく、ブラウン管の外径対角寸法を基準とした大きさの目安です。

※写真や図は、説明をわかりやすくするために誇張・省略・合成をしています。実物とは多少異なりますのでご了承ください。

※年間消費電力量とは、省エネルギー法に基づいて、型サイズや受信機の種類の算定式により、一般家庭での年間視聴時間を基準に算出した、1年間に使用する電力量です。

保証とアフターサービス

保証書(別添)

保証書は、必ず「お買い上げ日・販売店名」等の記入をお確かめのうえ、販売店から受け取っていただき、内容をよくお読みの後大切に保管してください。保証期間は、お買い上げの日から1年間です。ただし、ブラウン管については2年間です。

補修用性能部品の最低保有期間

当社はカラーテレビの補修用性能部品を製造打ち切り後最低8年間保有しています。この期間は通商産業省の指導によるものです。

性能部品とは、その製品の機能を維持するために必要な部品です。

ご不明な点や修理に関するご相談

修理に関するご相談並びにご不明な点は、お買い上げの販売店または最寄りのご相談窓口にお問い合わせください。

修理を依頼されるときは

修理をご依頼になる前に、13ページの「故障かな?と思ったらまず確かめて」にしたがって確認をしてください。それでも不具合や異常があるときは、電源を切り、電源プラグを抜いてからお買い上げの販売店にご連絡ください。

■保証期間中は

修理の際は保証書をご提示ください。保証書の規定に従って販売店が修理させていただきます。

■保証期間が過ぎているときは

修理すれば使用できる場合には、ご希望により修理させていただきます。

■ご連絡していただきたい内容

品 名	カラーテレビ
型 名	AV-25S7またはAV-21S7
お買い上げ日	年 月 日
故障の状況	できるだけ具体的に
ご 住 所	付近の目印等も合わせて
お 名 前	
電 話 番 号	() -
訪問ご希望日	

■修理料金のしくみ

技術料	故障した製品を正常に修復するための料金です。技術者の人件費、技術教育費、測定機器等設備費、一般管理費が含まれています。
部品代	修理に使用した部品代金です。その他修理に付帯する部材等を含む場合もあります。
出張料	製品のある場所へ技術者を派遣する場合の費用です。別途、駐車料金をいただく場合があります。

便利メモ	お買い上げの販売店 () -
------	-----------------

ビクター製品のアフターサービスはお買い上げの販売店にご依頼ください

ご贈答品等で保証書に記載のお買い上げ販売店にご依頼にできない場合は、最寄りの「ご相談窓口」にご相談ください。

ビクターサービスエンジニアリング株式会社				●略号について S.C.はサービスセンターの略称です。 S.S.はサービスステーションの略称です。				
都府県名	拠点名	TEL	所在地	都府県名	拠点名	TEL	所在地	
北海道地区				静岡地区				
北海道	札幌S.C.	(011)898-1180	004 札幌市厚別区厚別東5条1丁目2-29	静岡	静岡S.C.	(054)282-4141	422 静岡市曲金6-5-28	
	苫小牧S.S.	(0144)34-6682	053 苫小牧市緑町2-7-11		沼津S.S.	(0559)22-1557	410 沼津市筒井町6-5	
	室蘭S.S.	(0143)44-8168	050 室蘭市宮の森町3丁目13-13		浜松S.S.	(053)421-3441	435 浜松市北島町785	
	旭川S.C.	(0166)61-3659	070 旭川市神居二条3-2-15	東海・北陸地区				
	北見S.S.	(0157)25-8557	090 北見市山下町4-7-19	愛知	名古屋S.C.	(0568)25-3235	481 西春日井郡西春町九ノ坪鴨田121-1	
	釧路S.S.	(0154)24-0797	085 釧路市若竹町6-13		三河S.S.	(0564)26-1005	444 岡崎市井ノ口町字河原西31	
函館S.S.	帯広S.S.	(0155)24-4493	080 帯広市東六条南12-11	豊橋S.S.	(0532)64-0815	440 豊橋市佐藤5-19-1		
	函館S.S.	(0138)46-5324	041 函館市美原3-16-25	岐阜	岐阜S.S.	(058)274-1947	500 岐阜市宇佐南3-1-28	
東北地区					三重	三重S.S.	(0593)52-0841	510 四日市市堀木2-15-2
青森	青森S.C.	(0177)23-2261	030 青森市桂木4-6-17	津S.S.		(0592)29-7780	514 津市大字藤方485-18	
	八戸S.S.	(0178)44-4521	031 八戸市青葉2-21-2	富山	富山S.C.	(0764)25-2397	930 富山市総曲輪4-3-5	
	弘前S.S.	(0172)28-0165	036 弘前市高田1-13-1		石川	金沢S.C.	(0762)31-5242	920 金沢市長土塀2-1-27
岩手	盛岡S.C.	(019)637-0121	020 盛岡市津志田12地割字新田堰94番地1	福井	福井S.S.	(0776)53-6916	910 福井市西開3-211	
	水沢S.S.	(0197)22-2773	023 水沢市天文台通り3-12		近畿地区			
秋田	秋田S.C.	(0188)24-3189	010 秋田市山王中園町4-1	滋賀	滋賀S.S.	(0775)82-5812	524 守山市浮気町268	
	大館S.S.	(0186)43-0980	017 大館市美園町5-6		京都	京都S.C.	(075)313-3189	600 京都市下京区七条御所の内北町91
宮城	仙台S.S.	(022)287-0151	984 仙台市若林区六丁の目西町7-13	福知山S.S.		(0773)22-8664	620 福知山市厚東町145-2	
	石巻S.S.	(0225)94-7711	986 石巻市門脇字四番谷地8-18	奈良	奈良S.S.	(0744)24-6271	634 橿原市葛本町834-2	
山形	山形S.C.	(0236)42-0279	990 山形市松山3-12-18		大阪	大阪S.C.	(06)304-5731	532 大阪市淀川区田川12-4-28
	酒田S.S.	(0234)26-7145	998 酒田市亀ヶ崎6-6-1	大阪南S.S.		(06)768-5489	543 大阪市天王寺区小橋町10-16	
福島	郡山S.C.	(0249)52-6331	963 郡山市堤1-3	堺S.C.	(0722)78-3353	593 堺市深井沢町3135		
	いわきS.S.	(0246)28-4991	970 いわき市平上荒川字桜町19-4	和歌山	和歌山S.S.	(0734)72-6799	640 和歌山市太田430-8	
	会津若松S.S.	(0242)32-0247	965 会津若松市滝沢町1-5		田辺S.S.	(0739)22-9914	646 田辺市文里1-19-18	
福島S.S.	(0245)53-9437	96001 福島市本内字南原26-1	兵庫	神戸S.C.	(078)252-0562	651 神戸市中央区磯上通3-2-16		
信越地区				姫路S.S.	(0792)34-3833	670 姫路市地中道南町11-1		
新潟	新潟S.C.	(025)241-0527	950 新潟市明石1-2-19	明石S.S.	(078)924-1104	673 明石市西明石北町3-4-17		
	佐渡S.S.	(0259)57-3127	95213 佐渡郡佐和田町河原田本町93	中国地区				
	長岡S.C.	(0258)24-1462	940 長岡市上下条2-1366-1	岡山	岡山S.C.	(086)243-1566	700 岡山市西古松西町8-23	
	上越S.S.	(0255)44-9987	942 上越市五智1-11		広島	広島S.C.	(082)243-9839	730 広島市中区光南3-9-17
長野	松本S.C.	(0263)25-9353	390 松本市鎌田2-3-50	福山S.S.		(0849)31-6984	721 福山市南蔵王町3-5-15	
	長野S.C.	(026)221-9946	380 長野市川合新田962-1	呉S.S.	(0823)74-9364	737 呉市古新開2-17-32-102		
	上田S.S.	(0268)23-3589	386 上田市古里79-1	山口	山口S.C.	(0839)73-3708	753 吉敷郡小郡町花園町5-28	
関東地区					徳山S.S.	(0834)27-1331	745 徳山市野上町2-35	
群馬	前橋S.C.	(027)255-5920	371 前橋市大渡町1-19-1	下関S.S.	(0832)51-1040	751 下関市熊野町2-14-23		
	栃木	宇都宮S.C.	(028)635-2656	320 宇都宮市住吉町17-9	山陰地区			
茨城	水戸S.C.	(029)246-1531	310 水戸市元吉田町1077	島根	山陰ビクター販売(株)サービス部	(0852)31-2811	690 松江市西川津町1484-3	
	土浦S.C.	(0298)22-5946	300 土浦市真鍋6-1-25		出雲営業所サービス係	(0853)21-4611	693 出雲市今市町854	
埼玉	大宮S.C.	(048)654-5241	330 大宮市東大成町2-658-1	浜田営業所サービス係	(0855)22-1584	697 浜田市長沢町671-1		
	熊谷S.S.	(0485)53-5105	361 行田市城西2-7-39ツインハイツ石山B	鳥取	米子営業所サービス係	(0859)34-2801	683 米子市車尾845	
川越S.C.	(0492)42-4496	350 川越市小室491-1	鳥取営業所サービス係		(0857)23-2151	680 鳥取市富安2-4-5		
山梨	甲府S.S.	(0552)37-3136	400 甲府市湯田2-11-5	四国地区				
	千葉S.C.	(043)246-2588	261 千葉市美浜区幸町2-1-1	香川	高松S.C.	(0878)66-1200	761 高松市田村町205-1	
千葉	木更津S.S.	(0438)36-6413	292 木更津市真船5-4-9		徳島	徳島S.C.	(0886)22-7387	770 徳島市沖浜2-37
	柏S.C.	(0471)75-4322	277 柏市豊四季512-10-67	高知		高知S.S.	(0888)82-0546	780 高知市高須新町4-143
	浦安S.S.	(047)353-6189	279 浦安市当代島2-13-27	松山S.C.	(0899)23-0372	791 松山市中央1-4-12		
東京地区				愛媛	宇和島S.S.	(0895)20-1018	798 宇和島市坂下津甲407-40	
東京	【出張修理専門】のご相談窓口			福岡	新居浜S.S.	(0897)67-1030	792 新居浜市松神子2-2-25	
	首都圏サービスセンター (03)5803-2888 113 東京都文京区本郷3-14-7ビクター本郷ビル4F				九州・沖縄地区			
	【お預かり修理、補修用部品】のご相談窓口				福岡	福岡S.C.	(092)431-1261	81291 福岡市博多区博多駅前4-16-1
	本郷S.C.	(03)5684-8254	113 東京都文京区本郷3-14-7ビクター本郷ビル4F			久留米S.C.	(0942)39-3495	830 久留米市西町字神浦1-1192
	秋葉原S.S.	(03)3251-2128	101 東京都千代田区外神田1-6-6		北九州S.C.	(093)921-3981	802 北九州市小倉北区三萩野2-9-3	
	練馬S.C.	(03)3993-7520	176 東京都練馬区豊玉南1-19-1		筑豊S.S.	(0948)29-1146	820 飯塚市片島2-22-27	
	大田S.C.	(03)3727-9385	145 東京都大田区北千束2-20-6		佐賀	佐賀S.S.	(0952)26-8785	840 佐賀市本庄町大字袋265-1
	浦安S.S.	(047)353-6189	279 浦安市当代島2-13-27		長崎	長崎S.C.	(0958)62-5522	852 長崎市城山町9-13
	八王子S.C.	(0426)46-6914	192 東京都八王子市大和田町2-9-6		大分	佐世保S.S.	(0956)33-5568	85711 佐世保市木風町1467-2
	【業務用機器専門】のご相談窓口				大分	大分S.S.	(0975)43-1422	870 大分市大道町4-1-2
東京営業センター (03)3874-5231 110 東京都台東区根岸5-4-3			熊本	熊本S.C.	(096)353-4536	86141 熊本市近見町1218-1		
神奈川地区				宮崎	宮崎S.S.	(0985)24-5401	880 宮崎市霧島町3-59	
神奈川	川崎S.C.	(044)975-1879	216 川崎市宮前区南平台3-2(第2石原ビル)	延岡S.S.	(0982)35-7077	882 延岡市惣領町24-3		
	横浜S.S.	(045)651-0403	231 横浜市中区翁町1-3-1	鹿児島	鹿児島S.C.	(099)267-3572	89101 鹿児島市小松原2-23-28	
	横須賀S.S.	(0468)34-9161	239 横須賀市久里浜6-4-1		沖縄	沖縄S.C.	(098)898-3631	90122 沖縄県宜野湾市真志喜1-13-16
	平塚S.S.	(0463)23-2686	254 平塚市老松町4-9(木村ビル)	所在地、電話番号は変更になる場合がありますので、あらかじめご了承ください。				
	小田原S.S.	(0465)24-0657	250 小田原市浜町4-1-12	0397				
相模原S.C.	(0427)76-2052	229 相模原市古淵3-7-4	15					

保証とアフターサービス
故障かな? 仕様

ふだんの使いかた

この取扱説明書では、リモコンを使っての操作を説明しています。
リモコンが使えないときは、テレビ本体のボタンで操作できます。

*AV-25S7は、「押-開」の部分を押してドアを開けます。

イラストは、AV-21S7です。

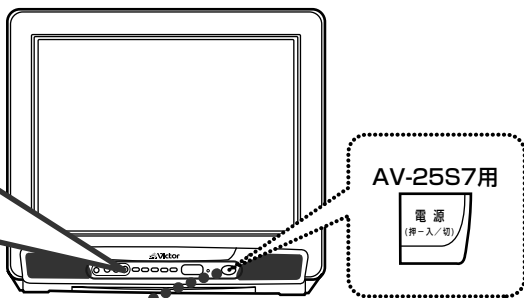
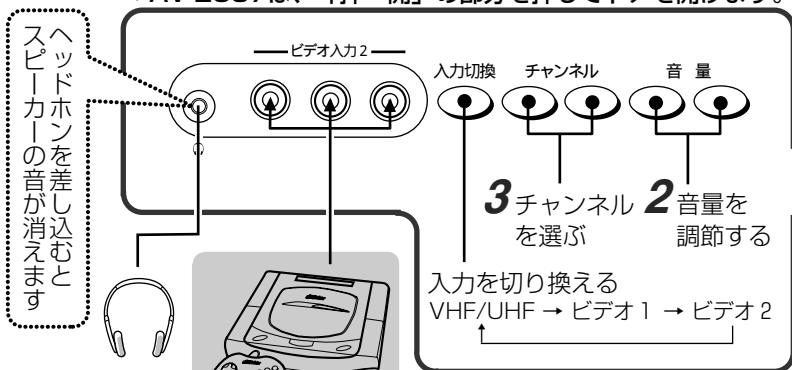

ゲームを楽しむ

ゲームに最適な映像と入力に切り換えます。

(設定が必要です。P.11)

- 30分おきに経過時間が表示されます。

消費電力を抑える

くわしくは (おトクボタン) 12ページ

1 電源を入れる

電源ランプが (押-入/切) 電源赤く点灯します。



チャンネル番号を表示する

もう一度押すと消えます。

- ビデオ入力の場合はビデオ入力の番号を表示します。
- ビデオ入力の場合、信号がないときは表示を消すことはできません。

ビデオ画面に切り換える

テレビに映す映像を切り換えます。

- ビデオ1 本体の後面に接続したビデオ機器の映像
- ビデオ2 本体の前面に接続したビデオ機器の映像

チャンネルをひとまわり見る

チャンネルが数秒づつ映ります。途中で止めたいときはもう一度押します。



順番にチャンネルを選ぶ



4 電源を切る

次に電源を入れるときは、このボタンを押します。



3 チャンネルを選ぶ

急いで音を消す

もう一度押すと元の音量に戻ります。

2 音量を調節する



省エネで守る環境豊かな暮らし



日本ビクター株式会社

テレビ事業部

〒306-06 茨城県岩井市大字辺田1106番地 電話(0297)35-0066

□CATVダイレクトが「入」のときのチャンネルの選びかた

例：チャンネル「1」を選ぶ (1桁)

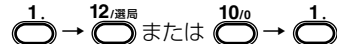

例：チャンネル「35」を選ぶ (2桁) (CATVの35チャンネル)

