

BSチューナー内蔵  
フラットワイドテレビ

型名 **AV-32VF8**

型名 **AV-28VF8**

△ご使用前に**安全上のご注意**(別冊P.2~5ページ)を必ずお読みください。

There are important safety precautions another instruction booklet. Please have someone who reads Japanese explain them to you.

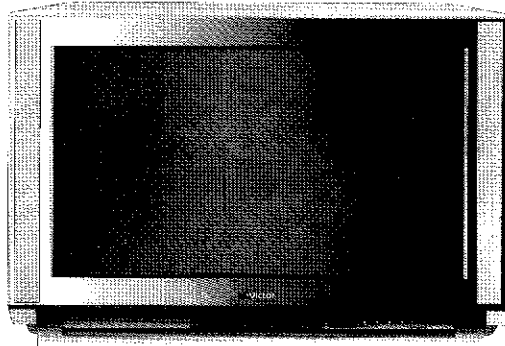

## 付属品を確認してください。

●万一不足しているものがあれば、販売店にご連絡ください。

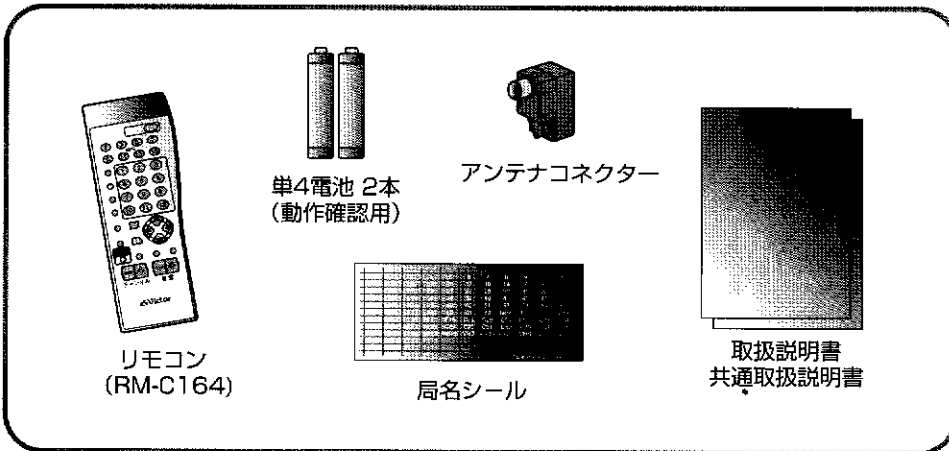

## お買い上げいただきありがとうございます

ご使用前にこの取扱説明書および別冊の共通取扱説明書をよくお読みのうえ、正しくお使いください。

そしてお読みになったあとは、後日役に立つこともありますので、保証書と一緒に大切に保管してください。

お使いに  
なる前に

おだん  
の  
使い  
方

くわ  
しい  
使  
い  
方

設  
定

接  
続  
と  
準  
備

故  
障  
が  
な  
い  
か  
ん  
ん  
な  
り  
の  
仕  
様  
?

# 目次

本書には、6つの検索方法があります。目的や状況に応じて効率良く説明を探してください。

## 目次から探す

P.2、P.3  
(このページです)

## テレビやリモコンの ボタン位置から探す

P.5~P.7  
各部のはたらき  
と参照ページへ

## メニュー画面から 探す

P.10

## 症状やメッセージ から探す

P.46~P.49

## 用語から探す

P.50

## めくりながら 探す

印刷してあるインデッ  
クスを見てください

## お使いに なる前に

## ふだんの 使い方

## くわしい 使い方

付属品を確認してください .....	表紙
目次 .....	
テレビを見るまえに .....	
各部のはたらきと参照ページ .....	5~
・テレビ前面 .....	
・テレビ後面 .....	
・リモコン .....	
テレビを見る .....	8~
・映像設定を選ぶ【映像選択ボタン】	
・画面サイズを選ぶ【オートパノラマ画面サイズ選択ボタン】	
・ビデオ画面に切り換える【入力切替ボタン】	
・チャンネル番号や時刻を表示する【画面表示ボタン】	
・急いで音を消す【消音ボタン】	
・音声を切り換える【音声切替ボタン】	
メニューを操作する .....	1
画面サイズを選ぶ .....	1
画面サイズの種類について .....	1
画面サイズを選ぶ .....	1
字幕やスクリーンが画面からはみ出すとき .....	1

くわしい  
使い方

設 定

接続と  
準備

故障かな？  
索引／仕様

タイマー機能を使う .....	16
設定した時間が経つと自動的にテレビを消す .....	16
テレビを目覚ましにする .....	16
一週間以内に放送される番組をオンタイマー予約する .....	17
今見ている番組を来週も見逃したくない .....	18
タイマー予約の確認・取り消し・変更をする .....	19
BS機能のないビデオでBSを録画する .....	20
ゲーム機をつないで遊ぶ .....	22
時計合わせ .....	23
チャンネル合わせ .....	24
チャンネル合わせをする .....	24
チャンネル合わせした内容を変更するには .....	26
CATV（ケーブルテレビ）を見るときは .....	27
CATVチャンネルを直接選べるようにする .....	27
BS設定 .....	28
BSアンテナの入力レベルを確認するには .....	28
BSアンテナ（コンバーター）への電源供給の設定をする .....	29
ビデオ2入力端子の設定をする .....	29
BS独立音声を聞くには .....	30
画面の設定 .....	31
4:3の映像をノーマルサイズで表示するには .....	31
色むらを補正するには .....	31
映像調節 .....	32
お好みの映像に調節する .....	32
お好みの色調選ぶ .....	33
音声調節 .....	34
音質を調節する .....	34
節電設定 .....	35
節電機能の種類 .....	35
節電する .....	35
おトク機能を個別に設定するには .....	36
E. E. センサー効果を確かめるには .....	37
テレビの消し忘れを防ぐには .....	37
端子の設定 .....	38
コンポーネント入力端子の使用／不使用の設定をするには .....	38
ビデオ1からの信号をモニター出力させるには .....	38
接続する .....	39
ビデオムービーの接続 .....	40
ビデオデッキの接続 .....	40
BS内蔵ビデオデッキの接続 .....	40
ビデオデッキとBSデコーダーの接続 .....	41
BS内蔵ビデオデッキとBSデコーダーの接続 .....	41
ビデオデッキとMUSE-NTSCコンバーターの接続 .....	42
BS内蔵ビデオデッキとMUSE-NTSCコンバーターの接続 .....	42
ビデオデッキとBSデコーダーとMUSE-NTSCコンバーターの接続 .....	43
BS内蔵ビデオデッキとBSデコーダーとMUSE-NTSCコンバーターの 接続 .....	44
DVDプレーヤーの接続 .....	45
故障かな？と思ったらまず確かめて .....	46
症状から探す .....	46
メッセージから探す .....	48
用語索引 .....	50
主な仕様 .....	51

# テレビを見るまえに

はじめてこのテレビをご使用になるときは、以下の手順にしたがって、準備を行ってください。

## 1 付属品を確認する

- 本書の表紙をご覧になり、不足しているものがないか、確認してください。万一不足しているものがあれば、販売店にご連絡ください。

## 6 テレビの設定をする

- チャンネル合わせ (P.24)
- BS設定 (P.28)
- 時計合わせ (P.23)
- 上記設定を行ってください。BS番組をご覧にならない場合は、「BS設定」を行う必要はありません。

## 2 アンテナをつなぐ

- 別冊の「共通取扱説明書」のP.6～P.9をご覧ください。

## 5 電源プラグを差し込む

- 家庭用コンセント (交流100V) に差し込みます。

## 3 リモコンに電池を入れる (P.7)

- 電池に表示されている注意事項をお読みください。
- 長期間使用しないときは、電池を取り出しておいてください。
- 電池はふつうの使い方、6か月から1年間使えます。ただし、付属の電池は動作確認用ですので短くなることがあります。操作しにくくなったら交換してください。

## 4 ビデオやBSデコーダーなどの機器を接続する (P.39)

- 接続する機器の取扱説明書もお読みください。
- 接続の際には端子についての重要な情報が書いてありますので6ページの「各部のはたらきと参照ページ」もお読みください。

# 各部のはたらきと参照ページ

お使  
前に  
なる

## テレビ前面

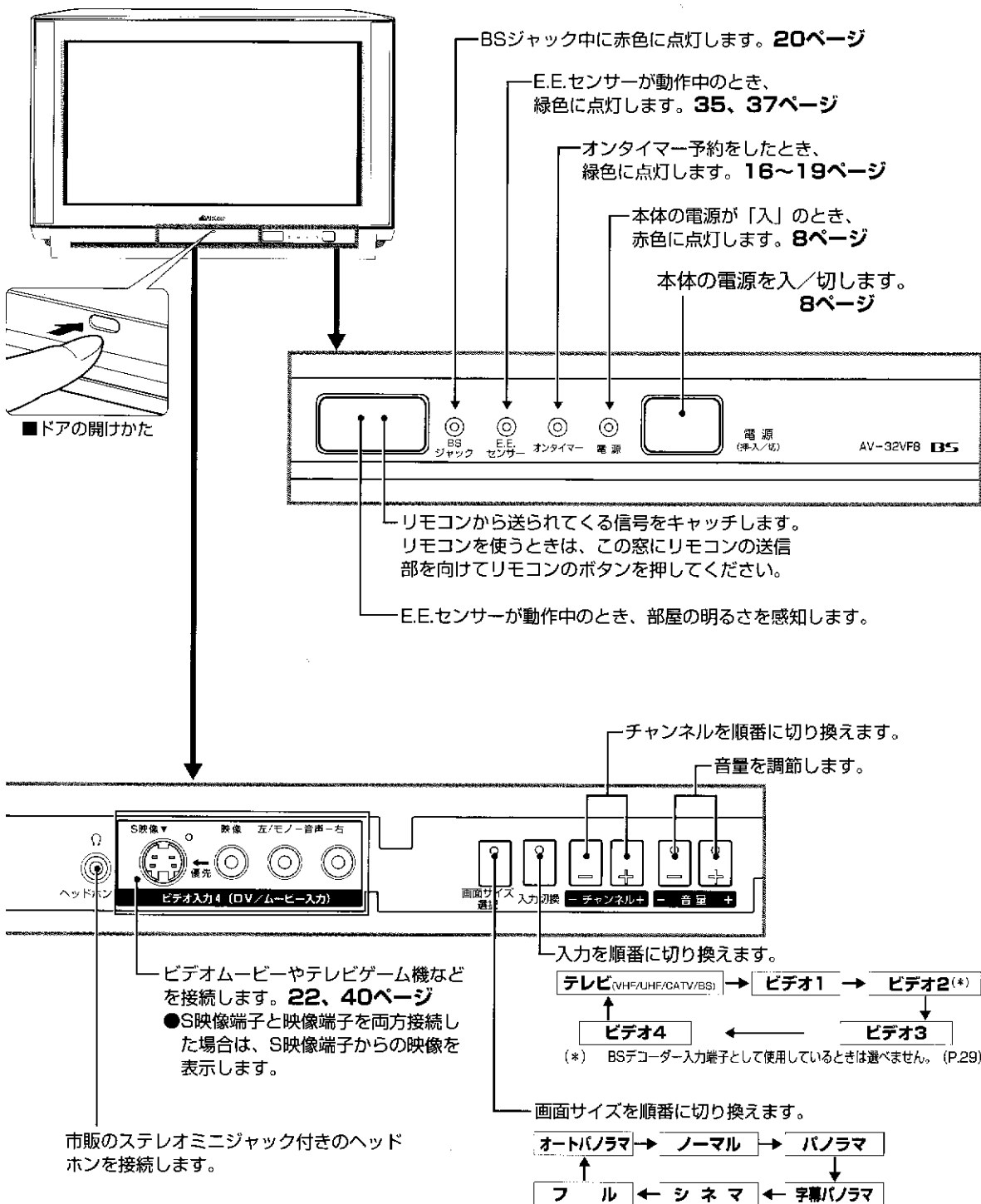

# 各部のはたらきと参照ページ(つづき)

## テレビ後面

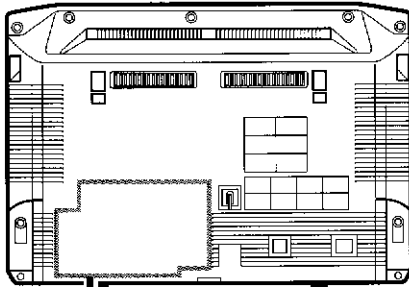

(\*) S映像端子と映像端子を両方接続した場合は、S映像端子からの映像を表示します。

ビデオデッキなどのAV機器を接続します。(\*)  
**40ページ**

BSデコーダーを接続します。(\*) **41ページ**  
BSデコーダー入力としてご使用にならない場合は、ビデオデッキなどのAV機器を接続します。  
●ビデオ2/BSデコーダー入力端子の設定が必要で  
(29ページ)

MUSE-NTSCコンバーターのAFC  
出力、検波入力端子に接続します。  
**42~44ページ**

コンポーネント映像出力機能のないDVD  
レヤーを接続します。(\*) **45ページ**  
DVDプレーヤーを接続しない場合はビデオ  
デッキなどのAV機器を接続します。  
●コンポーネント映像入力(ビデオ3)の  
設定が必要です。(38ページ)

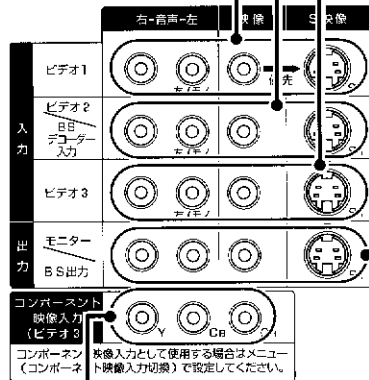

ビデオデッキを接続します。  
**20、40~43ページ**  
ふだんは、モニター出力端子として機能し  
テレビに映っている映像とその音声を出  
します。

BS出力端子として使用する場合は、BS  
ジャック「入」にしてください。「入」に  
るとときに選んでいたBSチャンネルのみを  
出力します。(20ページ)

●BSジャック「入」のときには、S映像  
端子からの映像は出力されません。

VHF/UHFアンテナ  
やCATVケーブルを  
接続します。  
(別冊の共通取扱  
説明書参照)

コンポーネント映像出力機能を備えたDVDプレーヤーを接続します。  
ビデオ3の音声入力端子と合わせて使用します。 **45ページ**  
ビデオ3のS映像入力端子から入力するよりも忠実に色を再現できるため  
より良い映像でご覧いただけます。  
●コンポーネント映像入力(ビデオ3)の設定が必要です。(38ページ)

BSアンテナを接続します。(別冊の共通取扱説明書参照)

BSデコーダーのビットストリーム入力端子、  
検波入力端子に接続します。**41、43・44ページ**

## リモコン

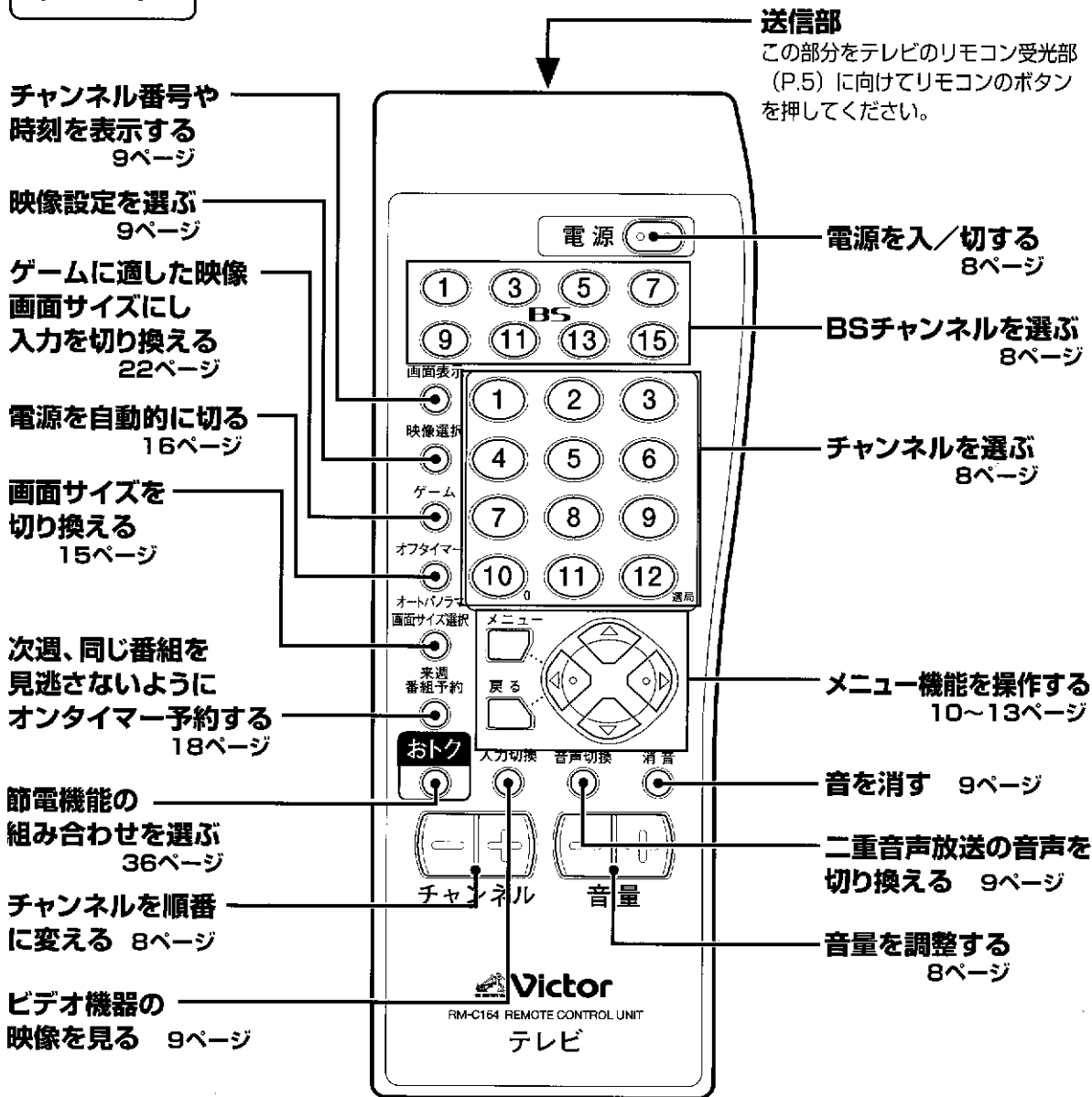

## リモコンに電池を入れる

単4乾電池を2本入れます。ショートを防ぐため、必ず電池の- (マイナス) 側を先に入れてください。

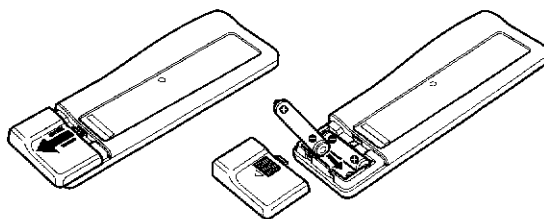

# テレビを見る

テレビ本体のボタンの説明は、  
5ページをご覧ください。

## 3

### チャンネルを選ぶ

●BSを見るとき……



●VHF/UHF/CATVを  
見るとき……

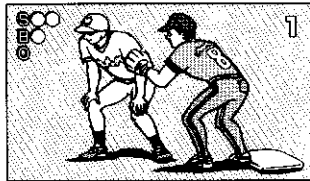

●1から12ボタンを使った選び方  
には、2つの方法があります。  
27ページの「CATVダイレクト  
設定」により、チャンネルの選  
び方が変わります。  
CATVと契約したときや、チャ  
ンネルがうまく選べないとき  
にご覧ください。

### 順番にチャンネルを選ぶ



チャンネル+

→ 1 → … → 12 → BS1 → … → BS15 →

チャンネル-

← 1 ← … ← 12 ← BS1 ← … ← BS15 ←

●選べるチャンネルを変更したいときは、  
26ページをご覧ください。

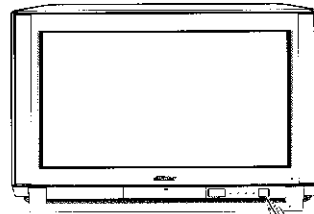

電源  
(押入/切)

## 1 電源を入れる

電源ランプが  
赤く点灯します。



## 4 電源を切る



次に電源を入れる  
ときは、リモコン  
側で行えます。

## 2

### 音量を調節する



小さくなる 大きくなる

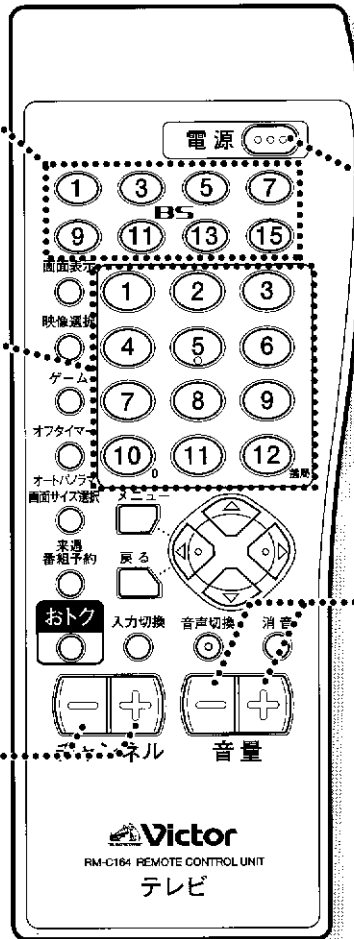



## 状況に合わせて最適な映像設定を選ぶ

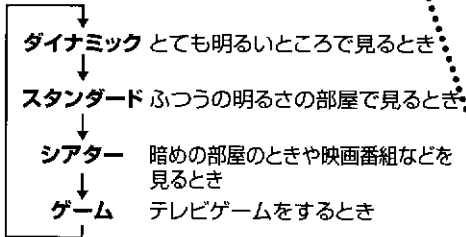

●それぞれの映像設定を自分好みの設定に微調整したいときは「お好みの映像に調節する」をご覧ください。(P.32)

## 画面サイズを選ぶ

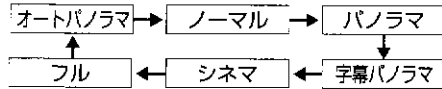

## 画面サイズを自動的に切り換えたいときは

オートパノラマを選ぶと、最適な画面サイズに自動的に切り換えます。

●画面サイズについて詳しく知りたい場合は14ページをご覧ください。

## ビデオ画面に切り換える

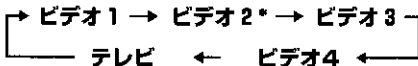

\*BSデコーダーをお使いのときは、ビデオ2端子が使えなくなるため、ビデオ2入力を飛び越すようになります。

## チャンネル番号や時刻を表示する

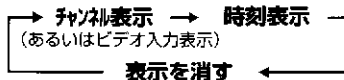
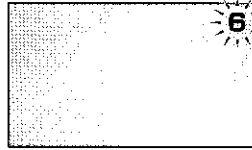

●映像が映っていないときは、表示を消すことはできません

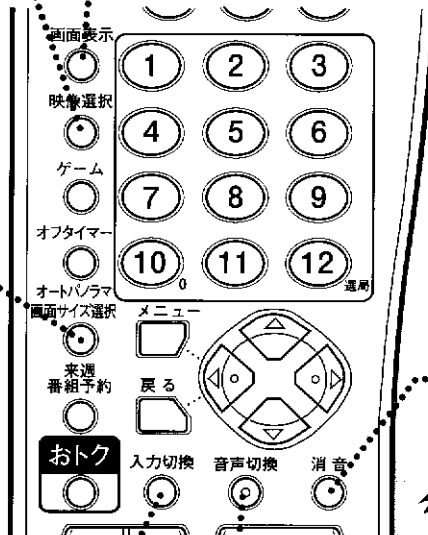

## 急いで音を消す

もう一度押すと元の音量に戻ります。

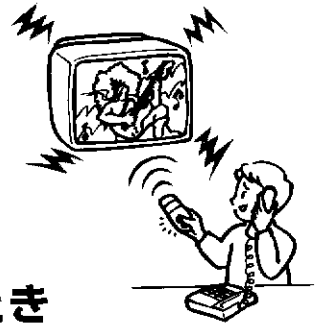

## 二重音声放送のとき 音声を切り換える

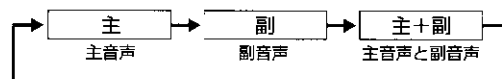

- ステレオ放送中に雑音が入るときは音声切換ボタンを押して、音声をモノラルにすると聞きやすくなります。
- WOWOWなどのBS有料放送の音声はBSデコーダー側で選んでください。

# メニューを操作する

メニューは「映像調節」や「チャンネル合わせ」などのテレビの設定を行うときに使います。ここでは、メニューの基本的な操作方法を説明します。テレビの設定を行う前に10ページから13ページをお読みいただくと、よりスムーズに設定を行うことができます。

## 7つのメニュー選択画面

メニューは7つの画面で構成されています。画面の切り換え方については12ページをご覧ください。

### タイマー設定 (16～19、23ページ)

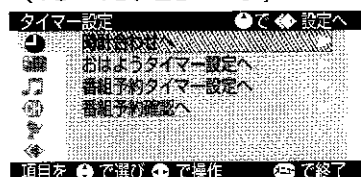

### 映像設定 (32・32ページ)



### 音声設定 (34ページ)



### チャンネル設定 (24～27ページ)

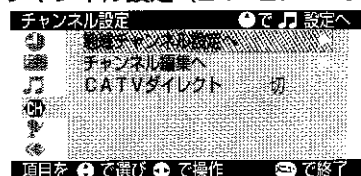

### BS設定 (28～30ページ)

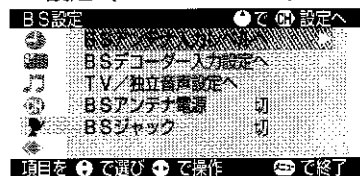

### 各種設定1 (22、31、36～38ページ)

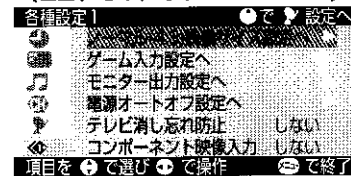

### 各種設定2 (33、15、37、31ページ)

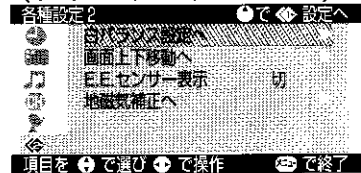

## 1 メニューを表示する

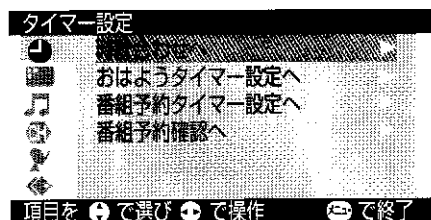

(注) このイラストは「タイマー設定」の画面表示されたときの例です。  
上の7つの中のいずれかが表示されます

- もう1度メニューボタンを押すとメニューを終了します。

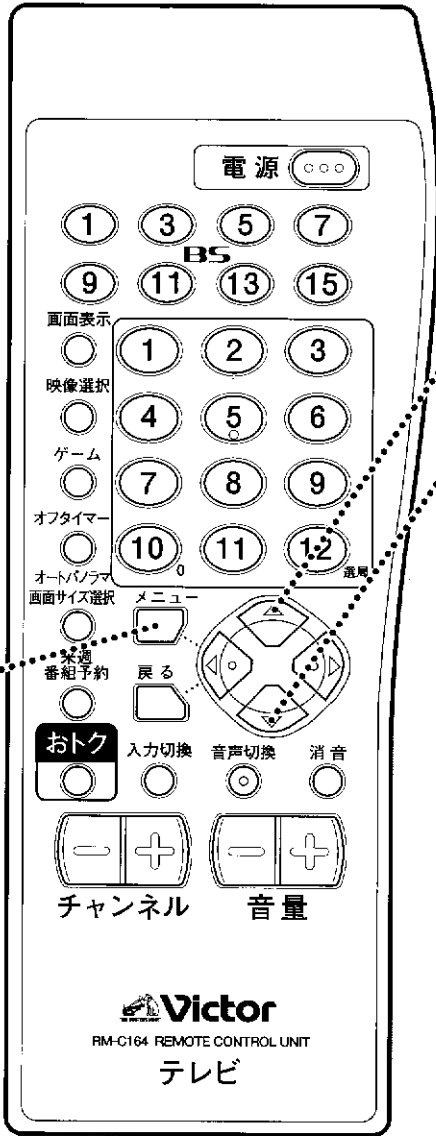

## 2

表示したページ内にある  
**項目を選ぶ**

〈カーソルを下へ動かす〉

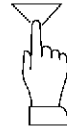
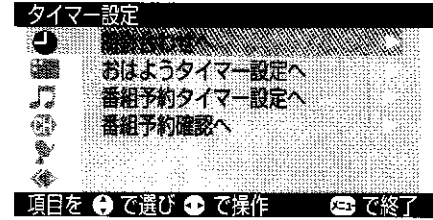

1回押す  
・押す度にカーソルが  
ひとつ下へ移動します。

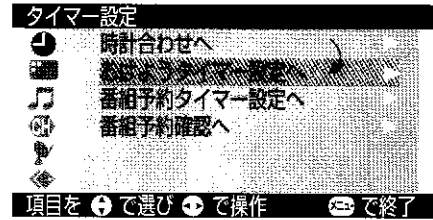

〈カーソルを上へ動かす〉



1回押す  
・押す度にカーソルが  
ひとつ上へ移動します。

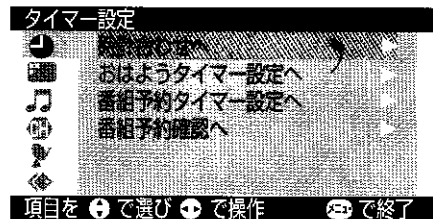

く  
わ  
し  
い  
方  
し

メニューを終了するとき  
最後に選んでいた項目が記憶されます。  
次にメニューボタンを押すと最後に記憶し  
た項目が選ばれた状態で表示されます。

# メニューを操作する(つづき)

## 3

別のページにある  
項目を選ぶ

1)カーソルを1番下まで移動する

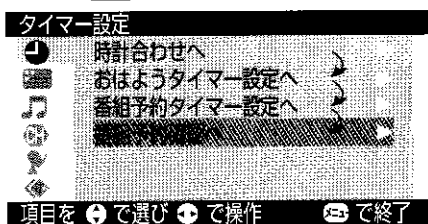
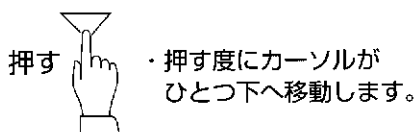

2)  $\nabla$  ボタンを押す

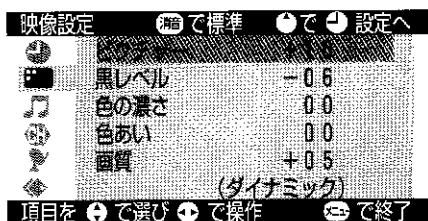

次のページに表示が切り換わります。

- $\triangle$  ボタンを押し、カーソルを一番上に移動させ、さらに  $\triangle$  ボタンを押すと反対方向に画面を切り換えることができます。

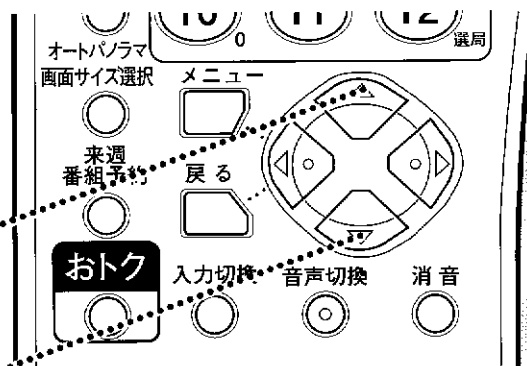

### ■画面の切り換わる順番

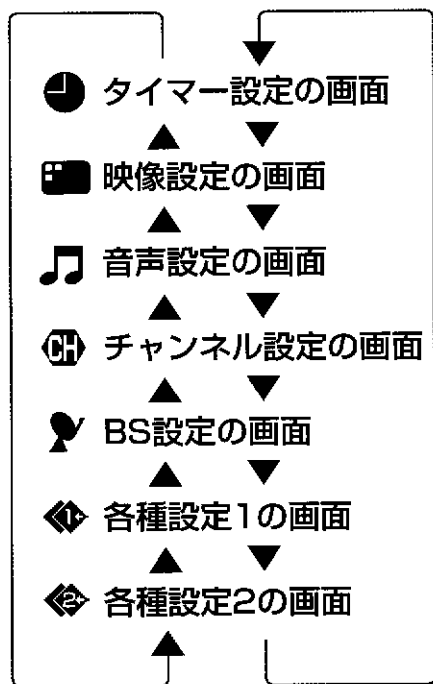

# 4

## すばやくメニュー画面を切り換える



△ボタンを押し続けた場合  
カーソルが画面の上方向へ連続して  
移動した後、メニュー画面が次々と  
切り換わります。

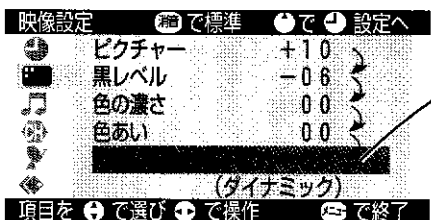

▽ボタンを  
はなさずに  
押し続けると  
メニュー画面が  
次々と切り換わ  
ります。

●カーソルが連続して移動し、次の画面を表示します。

使い  
方

### メニュー画面の各部の名称とはたらき

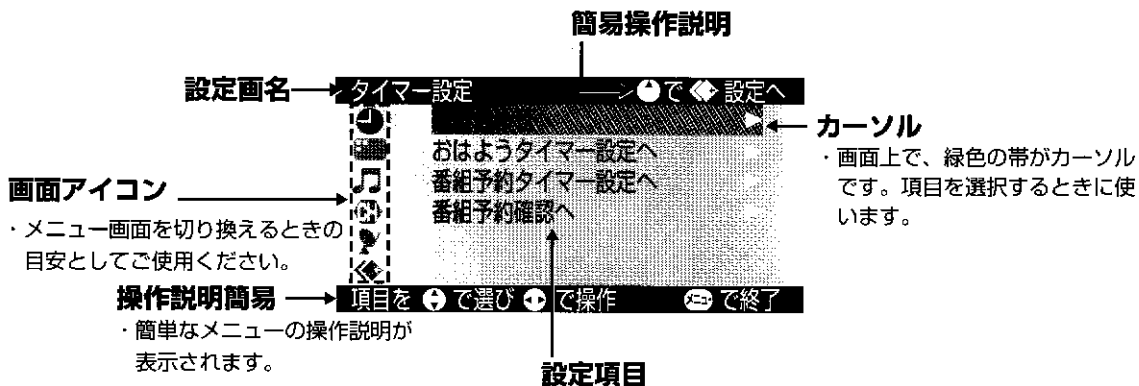

# 画面サイズを選ぶ

## 画面サイズの種類について

本機では、次の画面サイズで映像をお楽しみいただけます

### ノーマル (テレビ番組をオリジナルのサイズ映す)

従来のテレビの映像は、横と縦の比率が4:3となっています。この映像を、オリジナルのサイズで映します。左右に黒帯が残ります。

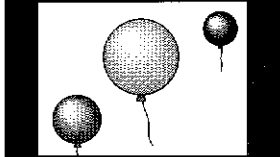

### パノラマ (テレビ番組を画面いっぱいに拡大する)

従来のテレビの映像 (4:3) を、不自然に見えないように横長の画面いっぱいに拡大します。

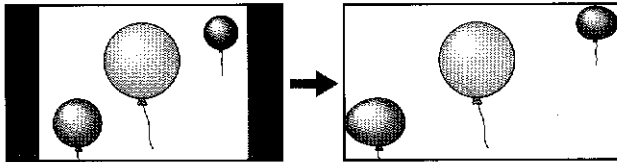

### 字幕パノラマ (字幕入りの映画番組を見る)

下側に字幕の入った映画番組の字幕部分を圧縮して、字幕が切れないようにします。

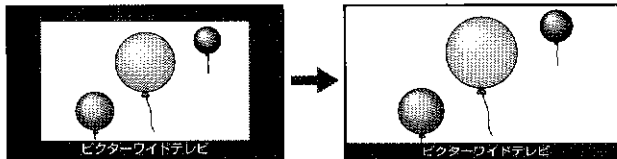

### シネマ (映画番組を見る)

劇場サイズの映画番組や映画ソフトを黒帯が見えないように拡大します。映像によっては黒帯が残ることがあります。

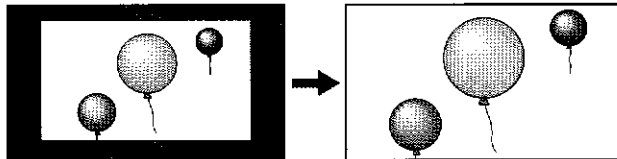

### フル (ゲームをする/ハイビジョン番組を見る)

テレビゲームの映像をそのまま横に拡大します。ハイビジョン放送の映像をそのまま画面いっぱいに映します。

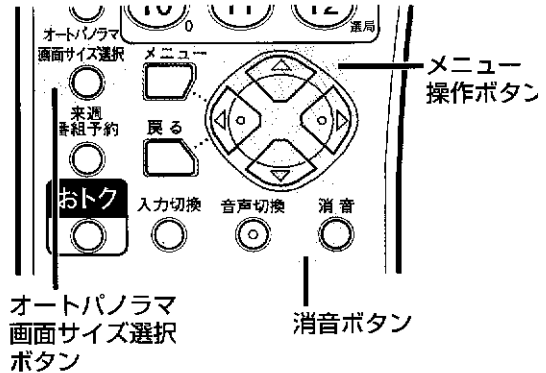
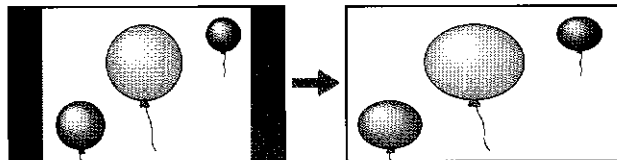

## 画面サイズのご利用について

ワイド画像でない従来 (通常) の 4 : 3 の映像をパノラマ、字幕パノラマ、シネマサイズでご覧になると、周辺画像の一部が見えなくなったり変形して見えます。制作者の意図を尊重したオリジナルな映像は、ノーマルモードでご覧になれます。

## 映像の見え方について

このテレビは各種の画面サイズ選択機能を備えています。テレビ番組等ソフトの映像比率と異なるモードを選択されると、オリジナルの映像とは見え方に差が出ます。この点にご留意の上、画面サイズをお選びください。

## 著作権の侵害について

テレビを営利目的、または公衆に視聴させることを目的として、喫茶店、ホテル等において、画面サイズ選択機能 (パノラマ) 等を利用して、画面の圧縮や引き伸ばし等を行いますと、著作権法上で保護されている著作権者の権利を侵害する恐れがありますので、ご注意ください。

## ノーマルサイズでのご使用について

長期間ノーマルサイズの状態にし、非常に明るい映像でご覧になっていると、焼きつきが発生する場合があります。通常は、焼きつきは起こりませんが、もし、焼きつきが起こった場合はワイドサイズの映像でしばらくご覧になると焼きつきの症状がしだいに無くなります。

## 画面サイズを選ぶ

オートパンorama 画面サイズ選択

オートパンorama  
画面サイズ選択

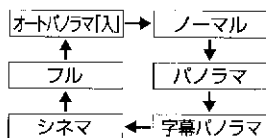

### 画面サイズを自動的に選択するとき

オートパンorama「入」を選びます。

「パンorama (ノーマル)」、「字幕パンorama」 「シネマ」の中から最適な画面サイズが選ばれます。

- オートパンorama「入」、4:3の映像をパンoramaサイズで表示させたい場合は31ページをご覧ください。

### オートパンorama中は

オートパンorama機能が自動的に最適な画面サイズに切り換えています。そのため、場面が変わったときなどに画面サイズが大きく変わり、不自然に見えることがあります。故障ではありません。

- 黒帯のある映画番組や暗い映像では、判別のために数秒間かかることがあります。
- 暗いシーンなど、映像によっては動作しないことや途中で画面サイズが切り換わることがあります。このときは、オートパンorama「入」以外を選び画面サイズを固定してください。

ワイドクリアビジョン放送を受信すると画面に「ワイドED」と表示され、画面サイズはシネマに切り換わります。

- 受信状態が悪いときは正常に動作しないことがあります。

## 字幕やスコアが画面からはみ出すとき

メニュー

「画面上下移動」

ワイド画像でご覧になっているときに、画面から字幕やスコアなどがはみ出してしまう場合、画面位置を調節することができます。

### 1. メニューを表示する

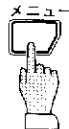

【お願い】 はじめてメニューを操作する場合は、10ページから13ページをお読みください。

### 2. 各種設定2の「画面上下移動へ」を選ぶ

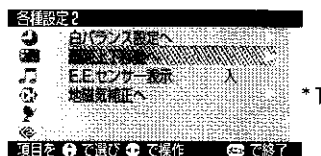
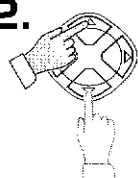

【ヒント】 各種設定2画面が表示されていないときは△または▽を押し続けて表示させます。(12、13ページ)

### 3. ▶ボタンを押す

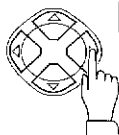

◀ 画面上下移動 ▲ ④で前画面  
③で設定 ②で標準 ①で終了

### 4. 画面を移動する

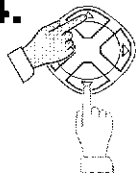

△：画面の映像を上へずらす  
▽：画面の映像を下へずらす

- ノーマルサイズでご覧になっているときは、画面上下移動はできません。
- 画面サイズを切り換えると、画面上下移動の設定は解除されます。
- 画面位置を標準位置へ戻すときは、消音ボタンを押します。

\*1 画面はAV-32VF8のもので、「地磁気補正へ」の項目はAV-32VF8のみ表示されます。

くわ  
たし  
し  
使  
い  
方

# タイマー機能を使う

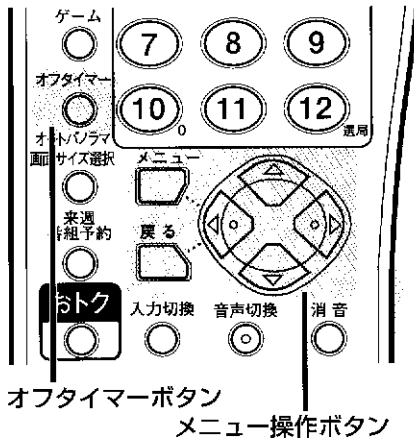

## 注意

16ページから19ページのオンタイマー設定（あるいは番組予約）をしたときは、必ずリモコンの電源ボタンでテレビの電源を切ってください。テレビ本体の電源ボタンでテレビの電源を切るとオンタイマー機能は働きません。

## 設定した時間が経つと自動的にテレビを消す

オフタイマー

テレビを見ていて、寝てしまいそうなときなどに設定しておくとし忘れを防げます。

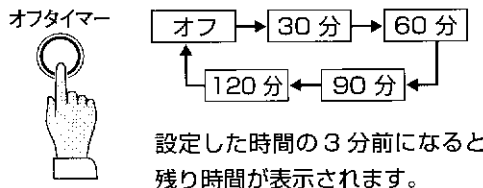

### 設定時間を変更するには

再度、オフタイマーボタンを押して、時間を設定しなおします。

### キャンセルするには

再度、オフタイマーボタンを押して「オフ」を選びます。

## テレビを目覚ましにする

メニュー 「おはようタイマー設定」

設定した時刻になると自動的にテレビの電源が入ります。

●おはようタイマー設定をするには、時計合わせの設定が必要です (P.23)。

### 1. メニューを表示する



【お願い】はじめてメニューを操作する場合は、10ページから13ページをお読みください。

### 2. タイマー設定画面の「おはようタイマー設定へ」を選ぶ

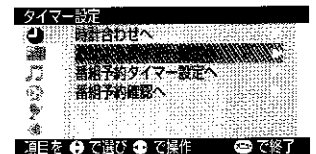

【ヒント】タイマー設定画面が表示されていないときは△または▽を押し続けて表示させます。(12、13ページ)

### 3. ボタンを押す

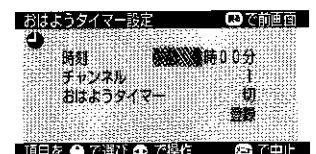
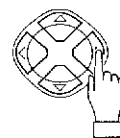

(次ページへつづく)



## 一週間以内に放送される 番組をオンタイマー予約する

メニュー 「番組予約タイマー設定」

一週間以内に放送されるテレビ番組を、あらかじめ4つまでタイマー予約することができます。

- 番組予約設定をするには、時計合わせの設定が必要です (P.23)。
- 予約できる番組数は、次ページの「来週番組予約」と合わせて4番組までです。

### 1. メニューを表示する

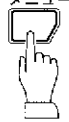

【お願い】はじめてメニューを操作する場合は、10ページから13ページをお読みください。

### 2. タイマー設定画面の「番組予約タイマー設定へ」を選ぶ

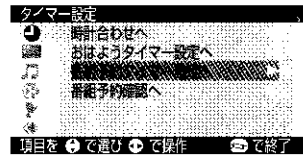
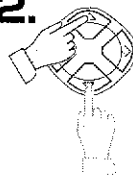

【ヒント】タイマー設定画面が表示されていないときは△または▽を押し続けて表示させます。(12、13ページ)

### 3. ▶ボタンを押す

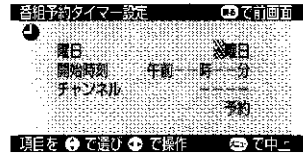
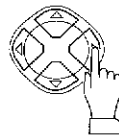

### 4. 設定する

△ または ▽ で項目を選び  
◀ または ▶ で設定を変える

**曜日** : 予約する番組が放送される曜日を設定します。

**開始時刻** : 番組の開始時刻を設定します。

**チャンネル** : 番組のチャンネルを設定します。

### 5. 予約する

▽ で「予約」を選び ▶ で予約する  
「番組予約を登録しました」と表示されます。

### 4. 設定を「入」にする

△ または ▽ で項目を選び  
◀ または ▶ で設定を変える

**時刻** : 毎日テレビに電源を入れる時刻を設定します。

**チャンネル** : 電源が入ったときに表示させるチャンネルを指定します。

**おはようタイマー** : タイマーを動作させるため「入」にします。動作させないときは「切」を選びます。

### 5. 設定を登録する

▽ で「登録」を選び ▶ で登録する  
「おはようタイマーを登録しました」と表示されます。

- おはようタイマー「入」の状態に登録をすると本体前面のオンタイマーランプが点灯し、おはようタイマーが動作中になったことを知らせます。
- 既に電源が入っているときにおはようタイマーが動作するとチャンネル切換のみ行われます。

# タイマー機能を使う(つづき)

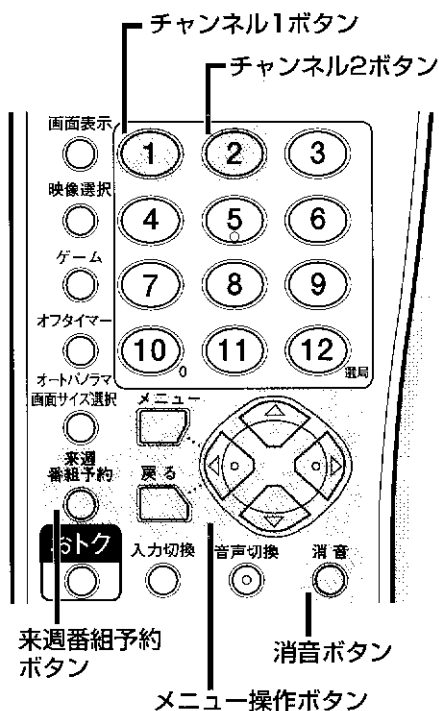

## 今見ている番組を 来週も見逃したくない

来週番組予約

番組を見ているとき、「来週も見たい、見逃したくない」と思ったとき簡単に番組をタイマー予約することができます。

- 来週番組予約をするには、時計合わせの設定が必要です (P.23)。
- 予約できる番組数は、前ページの「番組予約タイマー設定」と合わせて4番組までです。

### 1. 予約したい番組中に「来週番組予約」ボタンを押す

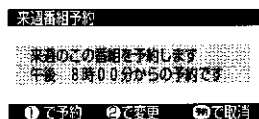

### 2. 予約時刻を確認する

予約時刻を変えたいときは、リモコンのチャンネル2ボタンを押し、別の候補を表示させます。

- 予約時刻の候補は、曜日や時間帯により1つ~3つ用意されています。詳しくは、次ページの表をご覧ください。

### 3. リモコンのチャンネル1ボタンを押す



「番組予約を登録しました」と表示されます。

- タイマー予約 (おはようタイマー、番組予約、来週番組予約) されると、本体前面のオンタイマーランプが点灯します。
- 既に電源が入っているときに来週番組予約が動作すると、チャンネル切り替えのみ行われます。
- 本日、予約が入っているときは、電源を入れてから約15秒経過すると「本日番組予約があります」と表示されます。また、動作3分前になるとⓁマークが表示され、まもなくタイマーが動作することを知らせます。

## 月曜日～土曜日

現在時刻	設定時刻データ1	設定時刻データ2	設定時刻データ3
午前 0時	午前 0時 00分		
午前 1時	午前 1時 00分		
午前 2時	午前 2時 00分		
午前 3時	午前 3時 00分		
午前 4時	午前 4時 00分		
午前 5時	午前 5時 00分		
午前 6時	午前 6時 00分	午前 6時 30分	
午前 7時	午前 7時 00分	午前 7時 30分	
午前 8時	午前 8時 00分	午前 8時 30分	
午前 9時	午前 9時 00分	午前 9時 30分	
午前 10時	午前 10時 00分	午前 10時 30分	
午前 11時	午前 11時 00分	午前 11時 30分	
午後 0時	午後 0時 00分	午後 0時 30分	
午後 1時	午後 1時 00分	午後 0時 00分	午後 1時 30分
午後 2時	午後 2時 00分	午後 1時 00分	午後 2時 30分
午後 3時	午後 3時 00分	午後 2時 00分	午後 3時 30分
午後 4時	午後 4時 00分	午後 3時 00分	午後 4時 30分
午後 5時	午後 5時 00分	午後 5時 30分	午後 4時 30分
午後 6時	午後 6時 00分	午後 6時 30分	
午後 7時	午後 7時 00分	午後 7時 30分	
午後 8時	午後 8時 00分	午後 7時 00分	午後 7時 30分
午後 9時	午後 9時 00分	午後 9時 30分	
午後 10時	午後 10時 00分	午後 9時 00分	午後 10時 30分
午後 11時	午後 11時 00分	午後 11時 30分	

## 日曜日

現在時刻	設定時刻データ1	設定時刻データ2	設定時刻データ3
午前 0時	午前 0時 00分	午後 11時 00分	
午前 1時	午前 1時 00分		
午前 2時	午前 2時 00分		
午前 3時	午前 3時 00分		
午前 4時	午前 4時 00分		
午前 5時	午前 5時 00分		
午前 6時	午前 6時 00分	午前 6時 30分	
午前 7時	午前 7時 00分	午前 7時 30分	
午前 8時	午前 8時 00分	午前 8時 30分	
午前 9時	午前 9時 00分	午前 9時 30分	午前 8時 00分
午前 10時	午前 10時 00分	午前 10時 30分	
午前 11時	午前 11時 00分	午前 11時 30分	午前 10時 00分
午後 0時	午後 0時 00分	午後 0時 30分	
午後 1時	午後 1時 00分	午後 1時 30分	
午後 2時	午後 2時 00分	午後 1時 00分	午後 0時 00分
午後 3時	午後 3時 00分	午後 2時 00分	
午後 4時	午後 4時 00分	午後 3時 00分	
午後 5時	午後 5時 00分	午後 4時 00分	午後 5時 30分
午後 6時	午後 6時 00分	午後 6時 30分	
午後 7時	午後 7時 00分	午後 7時 30分	
午後 8時	午後 8時 00分	午後 7時 00分	
午後 9時	午後 9時 00分		
午後 10時	午後 10時 00分	午後 10時 30分	午後 9時 00分
午後 11時	午後 11時 00分	午後 11時 30分	午後 9時 30分

## タイマー予約の確認 取り消し・変更をする

メニュー 「番組予約確認」

来週番組予約と番組予約タイマーで予約した内容の確認、取り消し、変更ができます。

### 1. メニューを表示する



【お願い】はじめてメニューを操作する場合は、10ページから13ページをお読みください。

### 2. タイマー設定画面の「番組予約確認へ」を選ぶ

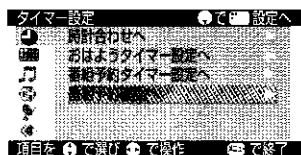
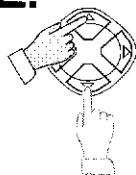

【ヒント】タイマー設定画面が表示されていないときは△または▽を押し続けて表示させます。(12、13ページ)

### 3. ボタンを押す

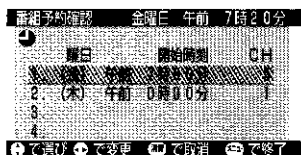
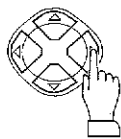

#### 予約を取り消したい

- △ ▽ ボタンで消したい予約を選ぶ
- リモコンの「消音」ボタンを押す

#### 予約を変更したい

- △ ▽ ボタンで消したい予約を選ぶ
- ▷ ボタンを押す
- △ ▽ ボタンで変更したい項目に合わせる
- ◀ ▶ ボタンで変更する
- ▽ ボタンで「予約」を選び、▷ ボタンで予約する「番組予約を登録しました」と表示されます。

くわ  
たし  
し  
使  
い  
方

# BS機能のないビデオでBSを録画する

メニュー「BSジャック」

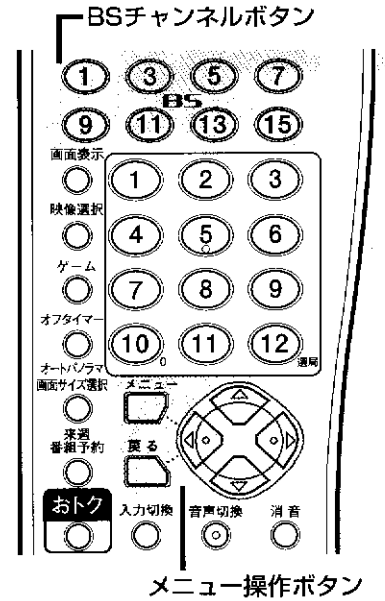
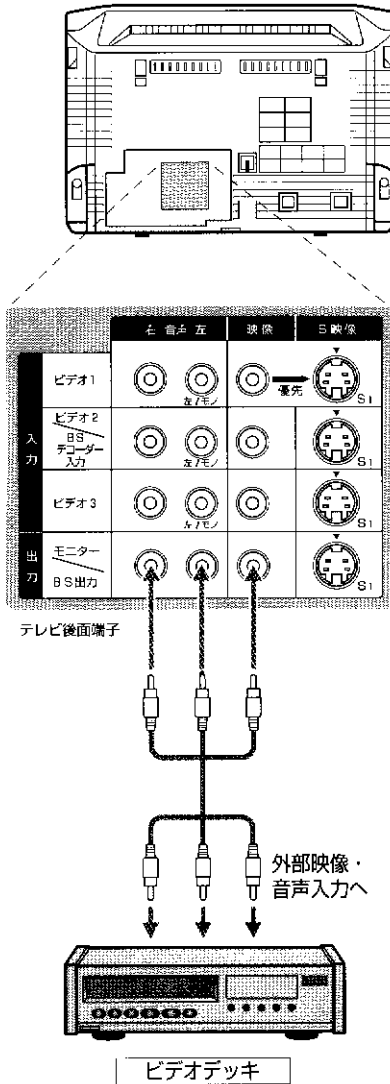

## 注意

- BSジャック中は、他のBSチャンネルは選局できません。
- BSジャック中は、本体側の電源ボタンで、テレビの電源は切らないください。電源を切るとモニター出力端子からはBSチャンネルの映像と音声か出力されなくなります。

# もっと便利に!

本機のBSチューナーを利用して、BS機能のないビデオデッキでBSチャンネルを裏番組録画するときには使用します。

## 1. <sup>BS</sup>①.....⑮ 録画したいBSチャンネルを選ぶ

必要に応じて音声切換 (P.9) やTV/独立音声設定 (P.30) を行います。(BSデコーダーやMUSE-NTSCコンバーターの音声はそれぞれの機器で選びます。)

## 2. メニューを表示する

【お願い】 はじめてメニューを操作する場合は、10ページから13ページをお読みください。

## 3. BS設定画面の「BSジャック」を選ぶ

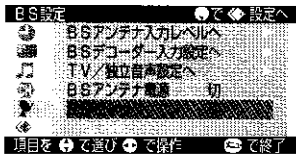

【ヒント】 BS設定画面が表示されていないときは△または▽を押し続けて表示させます。(12、13ページ)

## 4. ボタンを押し、設定を「入」にする

・押すたびに「入」と「切」が切り換わります。

「入」: BSチャンネルが固定され、モニター出力からは選んだBSチャンネルの映像と音声が出力されます。BSジャック中はテレビ前面のBSジャックランプが赤く点灯します。

●設定を「入」にしたとき、S映像端子からは映像信号は出力されません。

「切」: BSジャックは解除され、モニター出力端子からは現在ご覧になっている映像と音声が出力されます。

## 5. メニューを終了する

## 6. ビデオデッキで録画をする

・ビデオデッキの入力を「外部」に切り換えます。

・録画したい番組が始まりましたら、録画ボタンを押します。(ビデオデッキ側の操作については、ビデオデッキの取扱説明書をお読みください。)

## 7. 録画中に他の番組を見たいときは、チャンネルボタンを押します。 (裏番組録画)

・BS以外であれば録画中でもご覧になれます。

## 8. 録画が終わったら、「BSジャック」の設定を「切」に戻す

・BSジャックが解除され、テレビ前面のBSジャックランプが消えます。

使い  
方

# ゲーム機をつないで遊ぶ

もっと便利に!

ゲームボタンを押すだけで、「映像選択」「ビデオ入力」「画面サイズ」を一度に切り換えることができます。

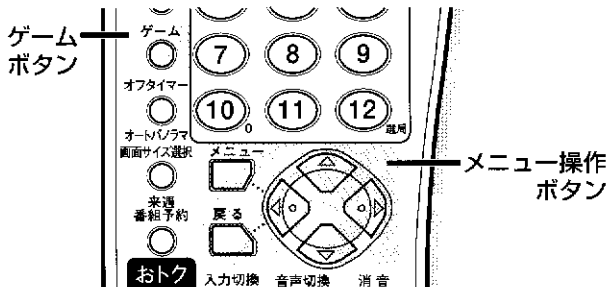

## 1. ゲーム機をビデオ4につなぐ

- ゲーム機の取扱説明書も合わせてお読みください。

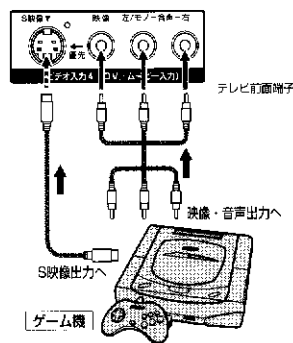

## 2. ゲームボタンを押す

映像選択は「ゲーム」、画面サイズは「フル」、ビデオ入力は「ビデオ4」が選択されます。

ゲームボタン	入
映像選択	ゲーム
画面サイズ	フル

## 3. ゲーム機の電源を入れる

## 4. ゲームをして遊ぶ

## 5. ゲームを楽しんだあとは、ゲームボタンを押して、ゲームボタン「切」にするもとのチャンネル(あるいはビデオ入力)に戻ります。

- ゲームボタンを押すと、10時00分や11時00分など正時になると現在時刻を点滅表示します。遊びすぎ防止にお役立てください。  
(「時計合わせ」(P.23) をしておく必要があります。)
- ビデオ入力4以外にゲーム機を接続するときは、メニューの「ゲーム入力設定」で切換先を変更することができます。(右の説明をご覧ください。)

## ゲームボタンを押したときに切り換わるビデオ入力を変えるには

メニュー「ゲーム入力設定」

ゲームボタンを押すと、ここで設定したビデオ入力に連動して切り換わるようになります。

### 1. メニューを表示する



【お願い】 はじめてメニューを操作する場合は、10ページから13ページをお読みください。

### 2.

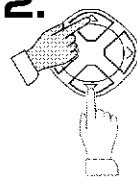

### 各種設定1画面の「ゲーム入力設定へ」を選ぶ

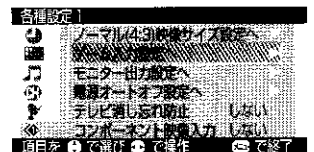

【ヒント】 各種設定1画面が表示されていないときは△または▽を押し続けて表示させます。(12、13ページ)

### 3.

### ▷ボタンを押す

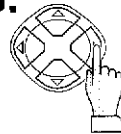

### 4. ◀または▷ボタンを押し、設定を変更する

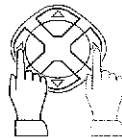

ビデオ4 : ゲームボタンを押したときビデオ4に切り換わります。  
 ビデオ3 : ゲームボタンを押したときビデオ3に切り換わります。  
 ビデオ2 : ゲームボタンを押したときビデオ2に切り換わります。  
 ビデオ1 : ゲームボタンを押したときビデオ1に切り換わります。  
 設定しない : ゲームボタンを押したとき入力切換は行われません。

### 5.



### メニューを終了する

- BSデコーダーを本機につないでいるときは「ビデオ2」は選択できません(P.29)。

# 時計合わせ

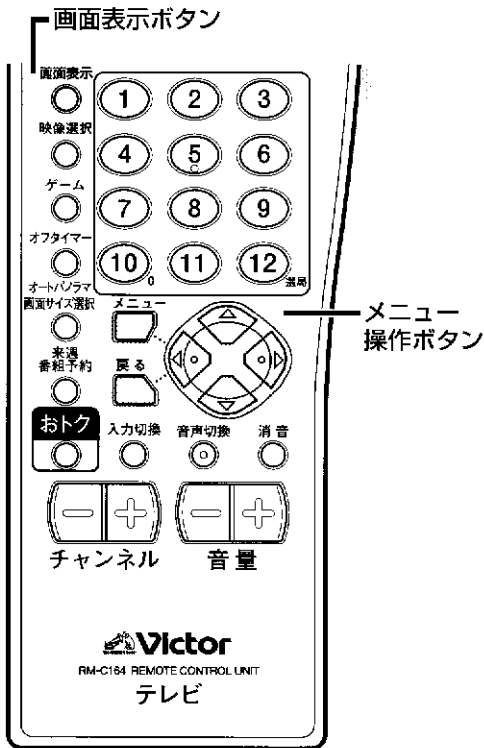

## 時計合わせをする

メニュー「時計合わせ」

本機に内蔵している時計の時刻を合わせます。時刻を設定しないとタイマー予約機能が使えません。

●タイマー予約機能には、「おはようタイマー」「番組予約タイマー」「来週番組予約」があります。

### 1. メニューを表示する



【お願い】 はじめてメニューを操作する場合は、10ページから13ページをお読みください。

### 2. タイマー設定画面の「時計合わせへ」を選ぶ

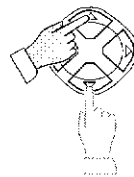

【ヒント】 タイマー設定画面が表示されていないときは△または▽を押し続けて表示させます。(12、13ページ)

### 3. ボタンを押す

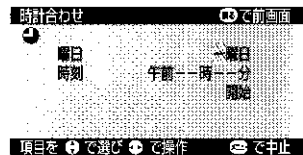
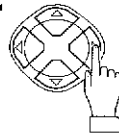

### 4. 時刻を設定する



△ ▽ ボタンで項目を選び  
◀ ▶ ボタンで曜日・時・分などを入力する

### 5. 時計をスタートする

▽ ボタンで「開始」を選び  
▶ ボタンで時計をスタートさせます。  
・画面に時刻が表示されます。

●時刻を表示したままにしたいときは、リモコンの画面表示ボタンを押し「時刻表示」を選んでください (P.9)。

●コンセントを抜くと時計は解除されます。再度時計合わせをしてください。

使い方

設定

# チャンネル合わせ

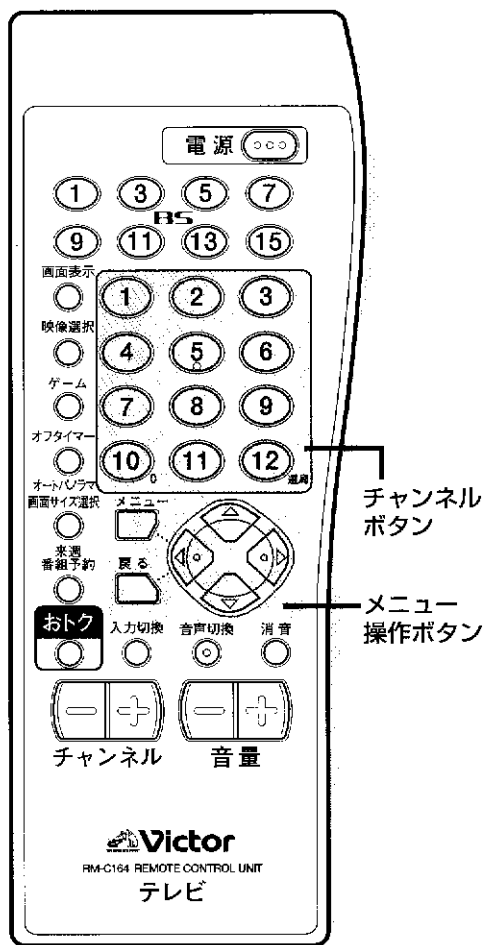

**工場出荷時の設定に戻すには**  
地域チャンネル設定を工場出荷時の状態  
に戻すときは、手順6で地域番号を000  
に設定してください。

## チャンネル合わせをする

メニュー 「地域チャンネル設定」

地域番号を指定するだけで、簡単にしかも一括してチャンネル合わせを行えます。

●地域番号については、別冊の共通取扱説明書をご覧ください。

### 1. 地域番号を調べる

お住まいの地域に近い地域番号を探します。

●このとき受信したい放送局が、最も多く割り振られている地域番号を選んでください。

### 2. チャンネルボタンを押す



・TVモードにするための操作です。VHFかUHFのチャンネルを選んでください。

### 3. メニューを表示する



【お願い】 はじめてメニューを操作する場合は、10ページから13ページをお読みください。

### 4. チャンネル設定画面の「地域チャンネル設定へ」を選ぶ

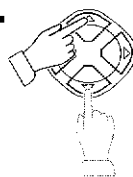

【ヒント】 チャンネル設定画面が表示されていないときは△または▽を押し続けて表示させます。(12、13ページ)

### 5. >ボタンを押す

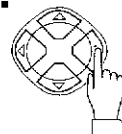

(右上へつづく)



## 6. 地域番号を入力する



手順1で調べた地域番号が表示されるまで押し続けます。

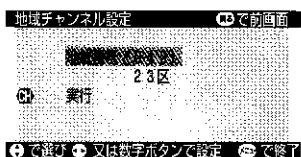

●チャンネルボタン1から10を押して地域番号を設定することもできます

- ・10ボタンは数字の「0」として使います。
- ・(例) 23区 (042) を設定するとき→0ボタン・4ボタン・2ボタンを押す。

## 7. ボタンを押し「実行」に合わせる



## 8. ボタンを押す

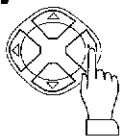

受信チャンネルが設定され、設定結果が表示されます。

リモコン	受信	表示	リモコン	受信	表示
1	CH 1	1	7	CH 38	7
2	CH 14	2	8	CH 8	8
3	CH 3	3	9	CH 42	9
4	CH 4	4	10	CH 10	10
5	CH 16	5	11	CH 46	11
6	CH 6	6	12	CH 12	12

項目を 戻る で呼び出す 数字ボタンで受信を変更 戻るで前画面 終了で終了

●設定した受信チャンネルを他のチャンネルに変更したいときは、設定結果表示中に右の操作をしてください。

## 9. メニューを終了する



# 登録した受信チャンネルを変更するには

## 1. 変更したい受信チャンネルを選ぶ

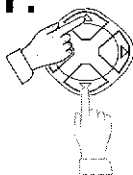

## 2. 受信チャンネルを変更する

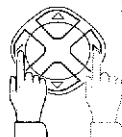

・目的のチャンネルが表示されるまで送り続けます。

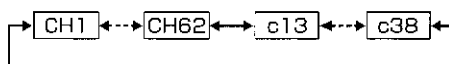

## 3. メニューを終了する



●受信チャンネルが「-----」の表示になっているチャンネルはここでは変更できません。26ページのチャンネル編集で受信チャンネルを追加登録してください。

# チャンネル合わせ(つづき)

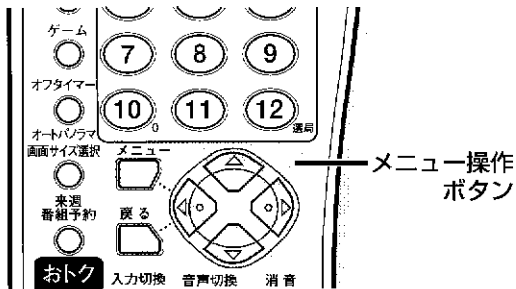

## チャンネル合わせした内容を変更するには

メニュー「チャンネル編集」

チャンネル合わせした内容を変更したり、ひとつずつチャンネル合わせを行うときに使います。チャンネル編集では、次の編集が行えます。

- ・受信チャンネルの追加
- ・受信チャンネルの変更
- ・画面に表示するチャンネル番号の変更
- ・受信状態が悪いときに、きれいに映すために微調整する「ファイン調整」
- ・チャンネル+/-ボタンを押したときに、スキップさせるかを決める「スキップ設定」

### 1. メニューを表示する



【お願い】 はじめてメニューを操作する場合は、10ページから13ページをお読みください。

### 2. チャンネル設定画面の「チャンネル編集へ」を選ぶ

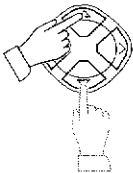

【ヒント】 チャンネル設定画面が表示されていないときは△または▽を押し続けて表示させます。(12、13ページ)

### 3. ▶ボタンを押す

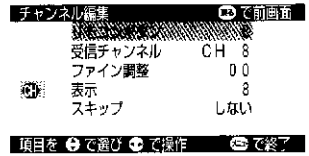
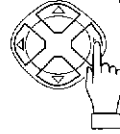

### 4. ◀または▶ボタンを押し編集したいリモコンボタンの番号を選ぶ

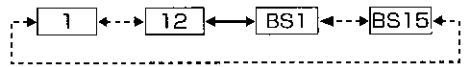
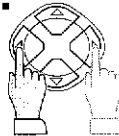

### 5. チャンネル編集を行う

- △ または ▽ で項目を選び
- ◀ または ▶ で設定を変える

**受信チャンネル** : 受信したいチャンネルの番号を表示させます。

**ファイン調整** : 受信状態が悪いときに微調整してください。最も映像が綺麗に映るように調整します。

**表示** : 画面に表示するチャンネル番号を選びます。

**スキップ** : チャンネル+/-ボタンを押したときにスキップするかしないかを決めます。放送を受信していない場合は、「スキップする」に設定します。

●BSチャンネルの編集は、スキップ設定のみ行えます。

### 6. 他のリモコンボタンの内容を編集したいときには手順4,5を繰り返します。

### 7. メニューを終了する



(右上につづく)

## CATV(ケーブルテレビ)を見るときは

CATVを受信するには、使用する機器ごとにCATV会社との受信契約が必要です。また、スクランブルのかかった有料放送の視聴・録画にはアダプターが必要です。詳しくはCATV会社にご相談ください。

### CATVを見るための準備

- CATV会社と受信契約をする
- CATVケーブルを接続する
- CATVのチャンネル合わせをする

### CATVのチャンネル合わせをするには

リモコンのチャンネルボタン1から12に、空きがあるときにCATVのチャンネル合わせを行います。

・前ページの「チャンネル編集」のなかで、CATVチャンネルを登録します。  
手順5のときに受信したいCATVチャンネルを選んでください。

### CATVのチャンネル数が多く、リモコンのチャンネルボタンにCATVチャンネルを登録することができないとき

・CATVチャンネルを直接選局できるように設定できます。  
設定方法については、右の説明をご覧ください。

## CATVチャンネルを直接選べるようにする

メニュー 「CATVダイレクト」

**1. メニュー** **メニューを表示する**  
【お願い】 はじめてメニューを操作する場合は、10ページから13ページをお読みください。

**2. チャンネル設定画面の「CATVダイレクト」を選ぶ**



【ヒント】チャンネル設定画面が表示されていないときは△または▽を押し続けて表示させます。(12、13ページ)

**3. 設定を「入」にする**  
「入」: CATVチャンネルが直接選局できるようになります。  
「切」: チャンネル合わせをしないと選局できません。

**4. メニュー** **メニューを終了する**

### CATVダイレクトの設定を「入」にしたときのチャンネルの選び方

2桁でチャンネル番号を選びます。

例1: チャンネル3を選局するには



例2: チャンネル12を選局するには



例3: CATVのチャンネル13を選局するには



1桁のチャンネルを選局するとき、以下の方法でも選局することができます。

例1: ③ を押して少し待つ

例2: ③ を押して ⑫ (選局) を押す

# BS設定

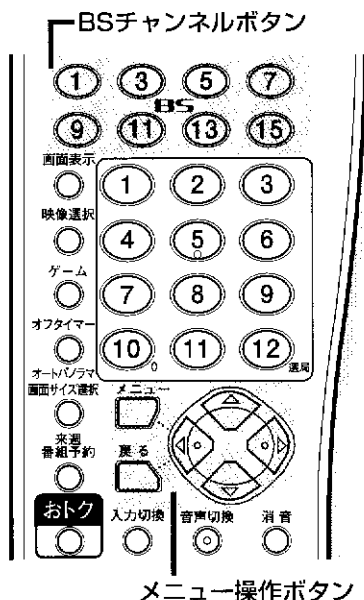

## BSアンテナの入カレベルを確認するには

メニュー「BSアンテナ入力レベル」

BSアンテナ設置時、BSアンテナの向きを調節するときにお使いください。

### 1. BS 7 放送されているBSチャンネルを選ぶ



【ヒント】BS7チャンネルを選んでください。

### 2. メニュー メニューを表示する



【お願い】はじめてメニューを操作する場合は、10ページから13ページをお読みください。

### 3. BS設定画面の「BSアンテナ入力レベルへ」を選ぶ

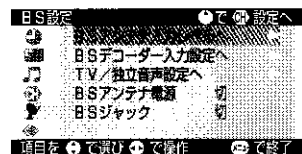
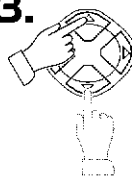

【ヒント】BS設定画面が表示されていないときは△または▽を押し続けて表示させます。(12、13ページ)

### 4. 入力レベル確認画面を表示し、BSアンテナの向きを調節する

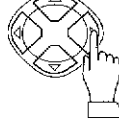

MAXの数値に近づくように、アンテナの向きを調節します。



調整中に表示された入力レベルの最大値を表示します。

### 5. メニュー メニューを終了する



## BSアンテナ(コンバーター)への電源供給の設定をする

メニュー 「BSアンテナ電源」

BSアンテナ設置時の設定です。  
BSアンテナ(コンバーター)へ本機から電源を供給するかどうかを設定します。

### 1. BSチャンネルを選ぶ



### 2. メニューを表示する



### 3. BS設定画面の「BSアンテナ電源」を選ぶ

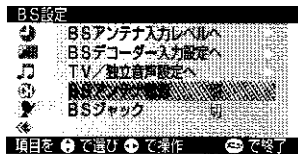

### 4. 設定をする

押す度に「入(連動)」と「切」が切り換わります。

入(連動) : 本機からBSアンテナのコンバーターに電源を供給するとき

切 : 本機から電源を供給しないとき

●共聴アンテナの場合や他のBS機器から電源を供給するときは「切」にします。

### 5. メニューを終了する



●共聴アンテナなど、他の機器から電源を供給しているときに、BSアンテナ電源を「入(連動)」にすると

「BSアンテナ電源を確認下さい」と表示されます。このメッセージが表示されたときには、設定を「切」にしてください。また、設定を「切」にしたときにBSが映らなくなる場合は、BSアンテナやケーブル類、コネクタ部の劣化によるショートが考えられます。販売店に確認してください。

## ビデオ2入力端子の設定をする

メニュー 「BSデコーダー入力設定」

テレビ後面のビデオ2入力端子は、BSデコーダー入力端子と兼用になっています。

接続機器によりどちらの使い方をするかを設定する必要があります。

### 1. メニューを表示する



### 2. BS設定画面の「BSデコーダ入力設定へ」を選ぶ

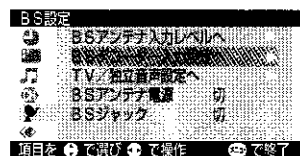

### 3. ボタンを押す

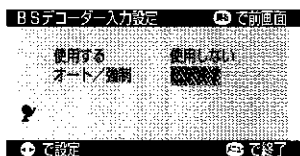
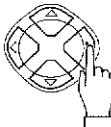

### 4. 設定をする

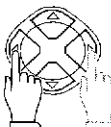

使用する「オート」 : ビデオ2入力端子にBSデコーダーやMUSE-NTSCコンバーターを接続するとき

使用する「強制」 : 将来、衛星を利用した新方式の放送を受信するとき

使用しない「ビデオ2」 : ビデオ2入力端子にビデオ機器を接続するとき

### 5. メニューを終了する



●BSジャック中はBSデコーダー入力設定はできません。

# BS設定(つづき)

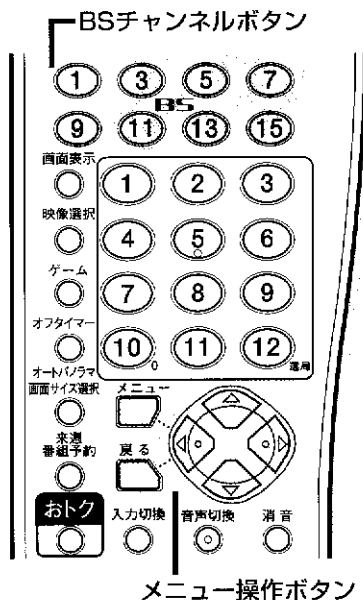

## BSの独立音声を聞くには

メニュー 「TV/独立音声設定」

独立音声放送が行われているとき、独立音声を聞くことができます。

1. <sup>BS</sup> ①……⑮ 独立放送が行われているBSチャンネルを選局する

2. <sup>メニュー</sup> メニューを表示する  
 [お願い] はじめてメニューを操作する場合は、10ページから13ページをお読みください。

3. BS設定画面の「TV/独立音声設定へ」を選ぶ



4. ボタンを押す

TV/独立音声設定 前の画面

Aモード

- TV ステレオ
- 独立 ステレオ

Aモードの時に で設定 で終了

5. 音声を選ぶ  
 TV: ご覧になっている番組の音声を聞くとき  
 独立: 番組とは関係ない音声を聞くとき

6. <sup>メニュー</sup> メニューを終了する

●St.GIGAなどの有料放送の音声はBSデコーダー側で音声を選んでください。

# 画面の設定

## オートパンoramaのときに 4:3の映像をノーマルサイズ で表示するには

メニュー「ノーマル(4:3)映像サイズ設定」

オートパンoramaのとき、従来のテレビ番組(画面サイズ4:3)を画面いっぱいに拡大して映すか(パンorama)、そのままのサイズで映すか(ノーマル)を設定します。工場出荷時はパンoramaサイズが選ばれています。

### 1. メニューを表示する



【お願い】 はじめてメニューを操作する場合は、10ページから13ページをお読みください。

### 2. 各種設定1画面の「ノーマル(4:3)映像サイズ設定へ」を選ぶ

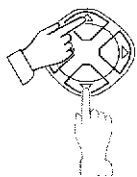

【ヒント】 各種設定1画面が表示されていないときは△または▽を押し続けて表示させます。(12、13ページ)

### 3. ボタンを押す

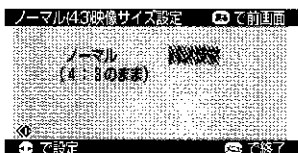
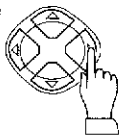

### 4. 画面サイズを選ぶ

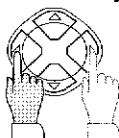

パンorama : 4:3の画面をいっぱいに広げて映します。  
ノーマル : 4:3の映像をオリジナルサイズで映します。

### 5. メニューを終了する



## 色むらを補正するには

メニュー「地磁気補正」

注意：地磁気補正は32型のみ機能です。地磁気の影響により、テレビ画面の四隅に色がつくことがあります。このようなときに補正します。

### 1. メニューを表示する



【お願い】 はじめてメニューを操作する場合は、10ページから13ページをお読みください。

### 2. 各種設定2画面の「地磁気補正へ」を選ぶ

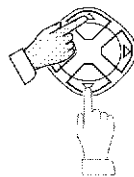

【ヒント】 各種設定2画面が表示されていないときは△または▽を押し続けて表示させます。(12、13ページ)

### 3. ボタンを押す

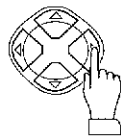

.....||.....  
●で終了

### 4. 色むらを補正する

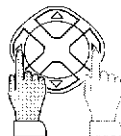

◀または▶を押して画面の四隅についた色が無くなるように補正する

### 5. メニューを終了する



# 映像調節

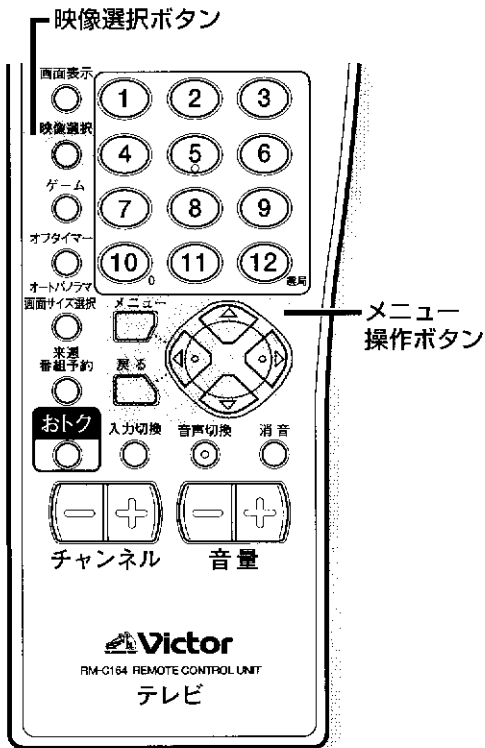

**映像設定値を工場出荷状態に戻すには**  
手順4のときに消音ボタンを押すと工場出荷状態の映像設定値に戻ります。

## お好みの映像に調節する

「ダイナミック」「スタンダード」「シアター」「ゲーム」の映像設定をお好みにあわせて調節できます。

- 

**メニューを表示する**  
【お願い】 はじめてメニューを操作する場合は、10ページから13ページをお読みください。

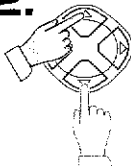
- 

**映像設定画面を表示する**

映像設定	で標準	で設定へ
画質	ダイナミック	スタンダード
画レベル	0.0	-0.6
色の濃さ	0.0	0.0
色あい	0.0	0.0
画質	0.0	0.0
(ダイナミック)		
項目を	で進む	で戻る

【ヒント】 映像設定画面が表示されていないときは△または▽を押し続けて表示させます。(12、13ページ)

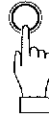
- 

**映像選択 調節したい映像設定を選ぶ**

```

    graph TD
      D[ダイナミック] --> S[スタンダード]
      S --> G[ゲーム]
      G --> SH[シアター]
      SH --> D
    
```

映像設定	で標準	で設定へ
画質	ダイナミック	スタンダード
画レベル	0.0	0.0
色の濃さ	0.0	0.0
色あい	0.0	0.0
画質	0.0	0.0
(シアター)		
項目を	で進む	で戻る

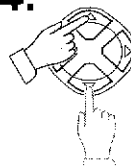
- 

**調節したい項目を選ぶ**

映像設定	で標準	で設定へ
ピクチャー	スタンダード	ダイナミック
画レベル	0.0	0.6
色の濃さ	0.0	0.0
色あい	0.0	0.0
画質	0.0	0.0
(シアター)		
項目を	で進む	で戻る

(次ページにつづく)



## 5. 好みの状態に調節する

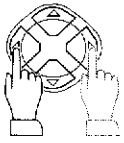

色の濃さ  
  
 ◀で操作 ▶で前画面 ⏏で終了

設定項目	◀	▶	調節の目安
ピクチャー	暗く・淡く	明るく・濃く	明るさ・色の濃さを大まかに決める
黒レベル	暗く	明るく	見やすい明るさに
色の濃さ	淡く	濃く	交互に調節して
色あい	赤っぽく	緑っぽく	健康的な肌色に
画質	やわらか	くっきり	好みのりんかくに

- △ ▽ ボタンあるいは「戻る」ボタンを押すと手順4の画面に戻ります。繰り返し、別の項目の調整をしてください。

## 6. 他の映像設定を調節するときには手順3～5を繰り返す

## 7. メニューを終了する



## お好みの色調を選ぶ

メニュー 「白バランス設定」

画面全体の色調を選ぶことができます。

### 1. メニューを表示する

### 2. 各種設定2画面の「白バランス設定へ」を選ぶ



[ヒント] 各種設定2画面が表示されていないときは△または▽を押し続けて表示させます。(12、13ページ)

### 3. 「白バランス設定」画面を表示する

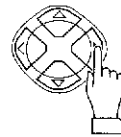

### 4. 色調を選ぶ

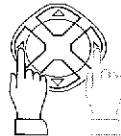

低：赤身が少し強くなる（暖かになる）

高：標準

### 5. メニューを終了する



- 映像選択で「シアター」を選択しているときは「シアター高」と「シアター低」から選択できます。

シアター低：シアターのとき赤みが少し強くなる

シアター高：シアターのときの標準

\*1 画面は AV-32VF8 のものです。  
「地磁気補正へ」の項目は AV-32VF8 にのみ表示されます。

# 音声調節

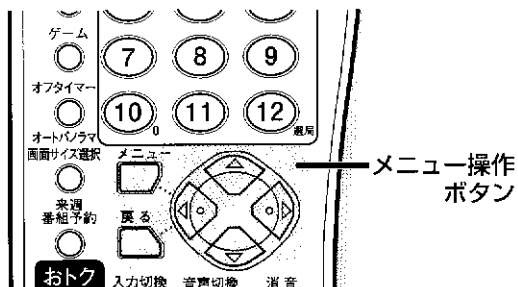

## 音質を調節する

1.  **メニューを表示する**  
 【お願い】 はじめてメニューを操作する場合は、10ページから13ページをお読みください。

2.  **音声設定画面を表示する**

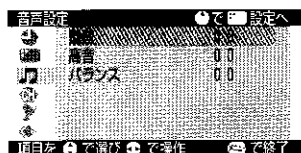

【ヒント】 音声設定画面が表示されていないときは△または▽を押し続けて表示させます。(12、13ページ)

(右上につづく)

3. **調節したい音声設定の項目を選ぶ**

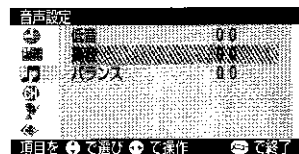
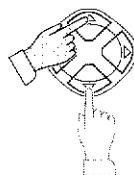

4. **好みの状態に調節する**

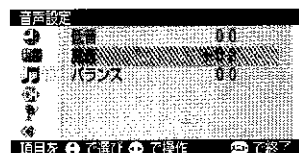
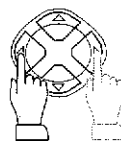

調節項目	◀	▶
低音	低音を弱める	低音を強める
高音	高音を弱める	高音を強める
バランス	左の音を大きく	右の音を大きく

●手順3、4を繰り返して必要な項目をすべて調節します。

5.  **メニューを終了する**

# 節電設定

## 節電機能の種類

本機には、以下の節電機能が用意されています。これらの節電機能を組み合わせて効率よく節電してください。

### BS電源オートオフ機能：

BSチャンネルを見ていないときにBSジャックを「入」にしていないときに、BS回路部の電源やBSコンバーターへの電源供給を自動的に切って節電します。

### 無信号電源オートオフ機能：

テレビの消し忘れを防ぐ機能です。放送終了後やビデオの終了などで、映像信号がなくなったとき、約4分間経過すると電源を切って節電します。

### 深夜電源オートオフ機能：

深夜のテレビの消し忘れを防ぐ機能です。設定した時間になると電源を自動的に切って節電します。

(この機能を使うには、本機の時計合わせが必要です。)

### テレビ消し忘れ防止機能：

テレビの消し忘れを防ぐ機能です。約3時間何も操作しなかったときに電源を切って節電します。

### E.E. センサー機能機能：

Ecology & Economy (目にやさしい消費電力) + Electronic Eye (電子の目) の略です。

部屋の明るさに合わせて、画面の明るさを自動的に調節します。節電になる上、目にやさしい機能です。

### おトク機能：

以下の3つの節電機能については、おトクボタンを使って簡単に設定することができます。

本書では、この3つの節電機能のことを「おトク機能」と呼んでいます。おトクボタンを使った設定については、右の「節電する」をご覧ください。

- BS電源オートオフ
- 無信号電源オートオフ
- 深夜電源オートオフ

### 安心オートオフ機能：

16ページから19ページのオンタイマー機能を使ってテレビの電源を入れた場合、2時間何もしないでほっておくと、誰もテレビを見ていないと判断し、自動的にテレビの電源を切ります。

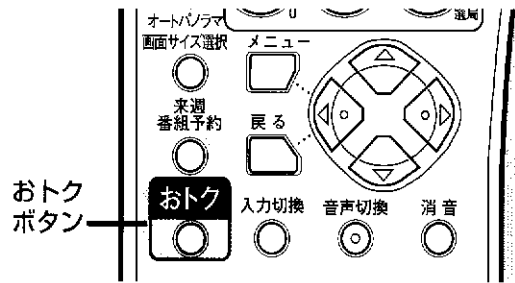

## 節電する

おトク

おトクボタンを使って簡単に節電設定ができます。

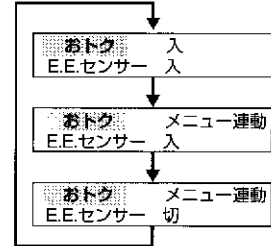

・押す度に設定の表示が切り換わります。

### 3つの節電機能(おトク機能)をまとめて「入」にする

おトクボタンを何度か押しおトク設定を「入」にします。

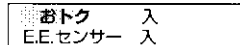

設定すると、3つの節電機能(おトク機能)とE.E.センサー機能が動作するようになります。

おトク機能のひとつ「深夜電源オートオフ機能」の動作時間は、次ページで設定しない限り、午前2時に動作します。

動作時間を変更する場合は、次ページをお読みになり設定してください。

### 節電設定をお好みに設定したいときには

おトク設定を「メニュー連動」にすることで個別に設定することができます。個別の設定は、次ページをご覧ください。

おトク E.E.センサー 入	メニュー連動 入	：E.E.センサー機能を動作させるとき
おトク E.E.センサー 切	メニュー連動 切	：E.E.センサー機能を動作させないとき

# 節電設定(つづき)

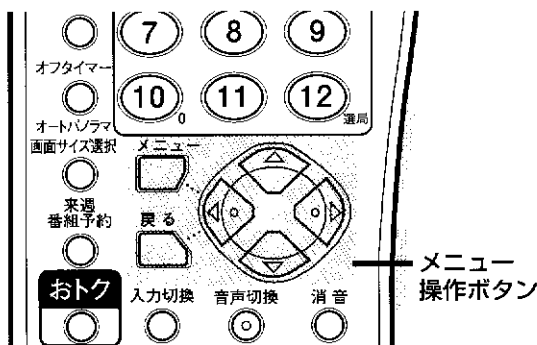

## おトク機能を個別に設定するには

メニュー「電源オートオフ設定」

前ページ (35 ページ) でおトク設定を「メニュー連動」にしたとき 3 つの電源オートオフ機能(おトク機能)を個別に設定してください。

### 1. メニューを表示する



【お願い】 はじめてメニューを操作する場合は、10 ページから 13 ページをお読みください。

### 2. 各種設定 1 画面の「電源オートオフ設定へ」を選ぶ

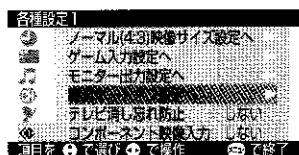

【ヒント】 各種設定 1 画面が表示されていないときは△または▽を押し続けて表示させます。(12、13 ページ)

### 3. 設定画面を表示する

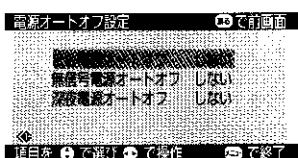
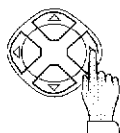

(右上につづく)

### おトク設定を「入」にしたとき

前ページ (35 ページ) でおトク設定を「入」にした場合でも、深夜電源オートオフ機能は任意に動作時刻を設定することができます。おトク設定を「入」にしたときの深夜電源オートオフの動作は次のようになります。

- 午前 0 時 : 午前 0 時に動作します。
- 午前 1 時 : 午前 1 時に動作します。
- 午前 2 時 : 午前 2 時に動作します。
- しない : 午前 2 時に動作します。

また、BS 電源オートオフ機能と無信号電源オートオフ機能については、このページでの設定に関係なくおトク設定「入」で強制的に電源オートオフ機能が動作します。

## 4. 設定をする

△ または ▽ で項目を選び

◀ または ▶ で設定を変える

「BS 電源オートオフ」

する : オートオフ機能が動作します。

しない : オートオフ機能は働きません。

「無信号電源オートオフ」

する : オートオフ機能が動作します。

しない : オートオフ機能は働きません。

「深夜電源オートオフ」

午前 0 時 : 午前 0 時に動作します。

午前 1 時 : 午前 1 時に動作します。

午前 2 時 : 午前 2 時に動作します。

しない : 動作しません。

## 5. メニューを終了する



## E.E. センサーの効果を確かめるには

メニュー 「E.E. センサー表示」

E.E. センサーを使ったとき、どのように画面の明るさが変わるかを確かめることができます。

### 1. メニューを表示する



【お願い】 はじめてメニューを操作する場合は、10ページから13ページをお読みください。

### 2. 各種設定2画面の「E.E. センサー表示」を選ぶ

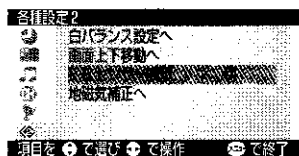
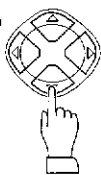

【ヒント】 各種設定1画面が表示されていないときは△または▽を押し続けて表示させます。(12、13ページ)

### 3. 設定を「入」にする

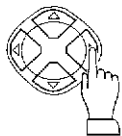

「入」：E.E.センサーの効果を確かめるとき選びます。  
部屋の明るさが変化すると♡マークが表示され、E.E.センサーの動作を確認することができます。

おトク 入  
E.E.センサー 入 ♡♡♡♡

● 部屋が暗くなるに従い♡マークがたくさん表示されます。

「切」：E.E.センサーの効果を確かめる必要がないとき選びます。

### 4. メニューを終了する



## テレビの消し忘れを防ぐ

メニュー 「テレビ消し忘れ防止」

約3時間何も操作しなかった場合にテレビの電源を自動的に切るか切らないかの設定をします。

### 1. メニューを表示する



【お願い】 はじめてメニューを操作する場合は、10ページから13ページをお読みください。

### 2. 各種設定1画面の「テレビ消し忘れ防止」を選ぶ

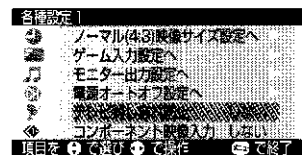
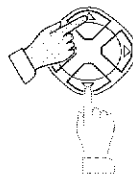

【ヒント】 各種設定1画面が表示されていないときは△または▽を押し続けて表示させます。(12、13ページ)

### 3. ボタンを押して設定する

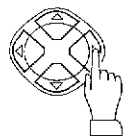

する : 約3時間何も操作しない状態が続いたときに、テレビの電源を自動的に切るとき  
しない : 電源を切りたくないとき

### 4. メニューを終了する



設定

# 端子の設定

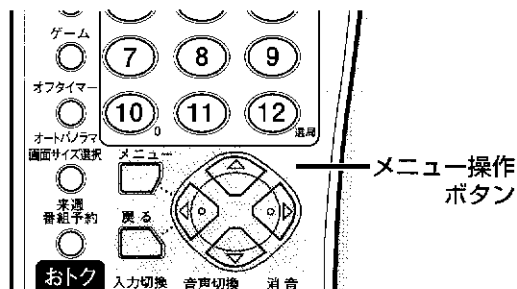

## コンポーネント映像入力端子を使うための準備

メニュー 「コンポーネント映像入力」

コンポーネント映像入力端子は、ビデオ3入力端子と共有しているため、使用する場合には端子の設定が必要になります。コンポーネント映像出力端子を備えたDVDプレーヤーなどを接続するときに設定します。

●DVDプレーヤーの接続のしかたについては45ページをご覧ください。

### 1. メニューを表示する



【お願い】 はじめてメニューを操作する場合は、10ページから13ページをお読みください。

### 2. 各種設定1画面の「コンポーネント映像入力」を選ぶ

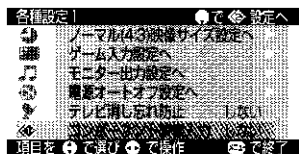
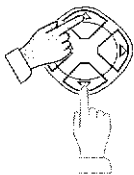

【ヒント】 各種設定1画面が表示されていないときは△または▽を押し続けて表示させます。(12、13ページ)

### 3. ▶ボタンを押して設定する

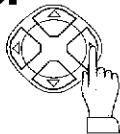

する : コンポーネント映像入力端子に機器を接続するとき  
しない : 本機後面のコンポーネント映像入力端子を使用しないとき

### 4. メニューを終了する



## ビデオ1からの信号をモニター出力させるには

メニュー 「モニター出力設定」

ビデオ1に接続した機器の映像・音声を確認しながらダビングしたいときに設定します。

### 1. メニューを表示する



【お願い】 はじめてメニューを操作する場合は、10ページから13ページをお読みください。

### 2.

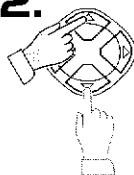

各種設定1画面の「モニター出力設定へ」を選ぶ



【ヒント】 各種設定1画面が表示されていないときは△または▽を押し続けて表示させます。(12、13ページ)

### 3.

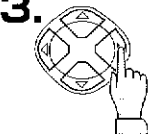

▶ボタンを押す



### 4.



設定を変更する

出力する : ビデオ1の信号をモニター出力端子から出力できるようにします。

出力しない : ビデオ1の信号は、モニター出力端子から出力できません。

### 5.



メニューを終了する

# 接続する

●接続の際には、6ページの「各部のはたらき」および接続機器の取扱説明書もご覧ください。

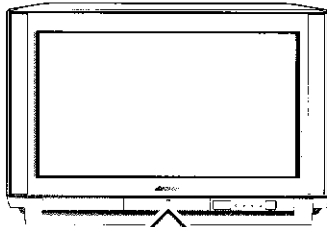

テレビ前面端子  
(前面のドアを開けて接続します。)

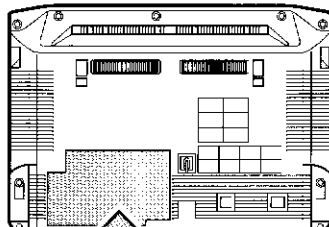

テレビ後面端子

## 一時的に機器を接続するとき

### ビデオムービー



●40ページをご覧ください。

### テレビゲーム機



●22ページをご覧ください。

## ビデオデッキなどを接続するとき

### ビデオデッキ

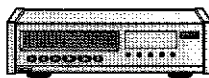

●40ページをご覧ください。

### BS内蔵ビデオデッキ

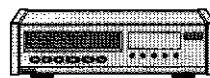

●40ページをご覧ください。

### DVDプレーヤー



●45ページをご覧ください。

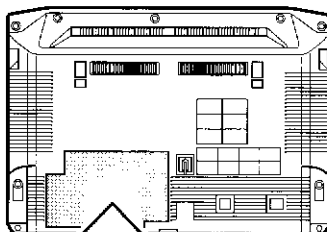

テレビ後面端子

## 複数の機器を組み合わせたとき

### ビデオデッキ

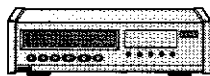

+

### BSデコーダー



●41ページをご覧ください。

### ビデオデッキ

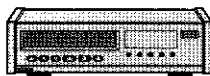

+

### MUSE-NTSCコンバーター



●42ページをご覧ください。

### ビデオデッキ

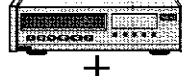

+

### BSデコーダー



+

### MUSE-NTSCコンバーター



●43ページをご覧ください。

### BS内蔵ビデオデッキ

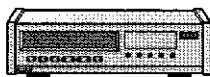

+

### BSデコーダー



●41ページをご覧ください。

### BS内蔵ビデオデッキ

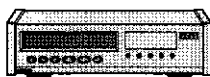

+

### MUSE-NTSCコンバーター



●42ページをご覧ください。

### BS内蔵ビデオデッキ

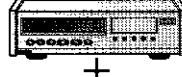

+

### BSデコーダー



+

### MUSE-NTSCコンバーター



●44ページをご覧ください。

設定

接続と準備

## ■ビデオムービーの接続

→ : 信号の流れを表します

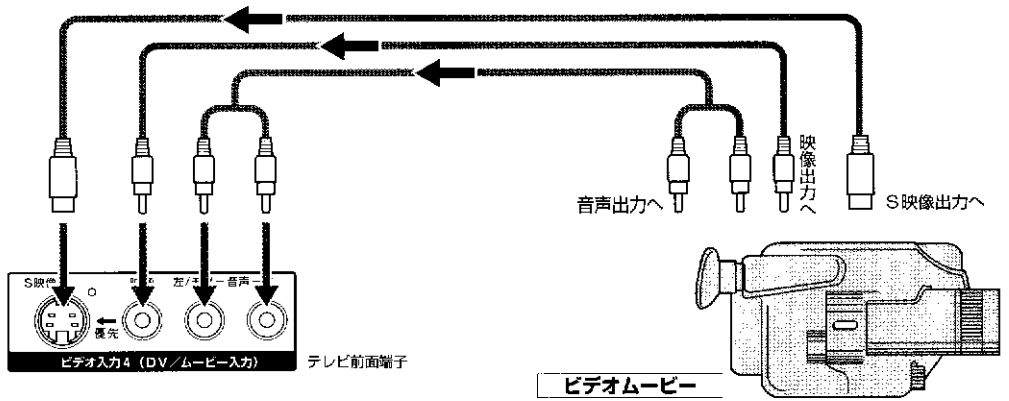

## ■ビデオデッキの接続

→ : 信号の流れを表します

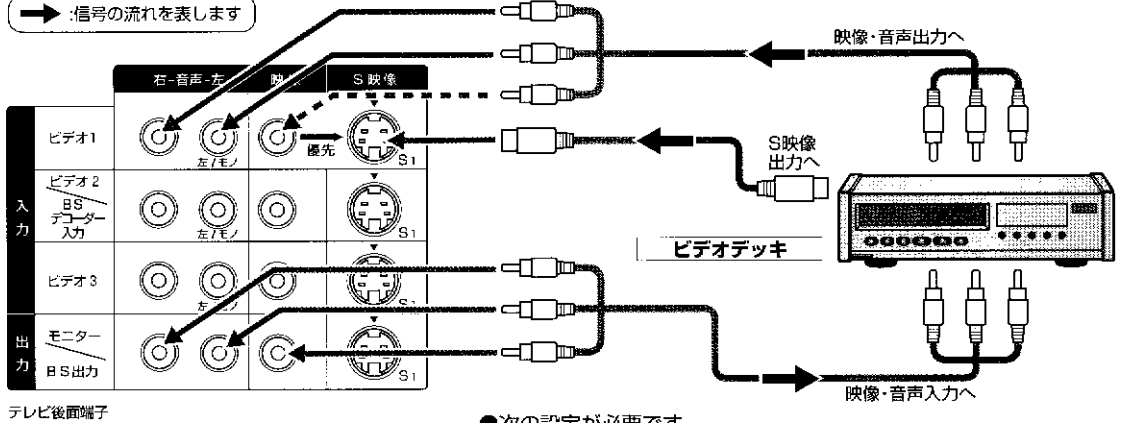

● 次の設定が必要です。

1. モニター出力設定をビデオ1時「出力しない」にする。(P.38)

## ■BS内蔵ビデオデッキの接続

→ : 信号の流れを表します

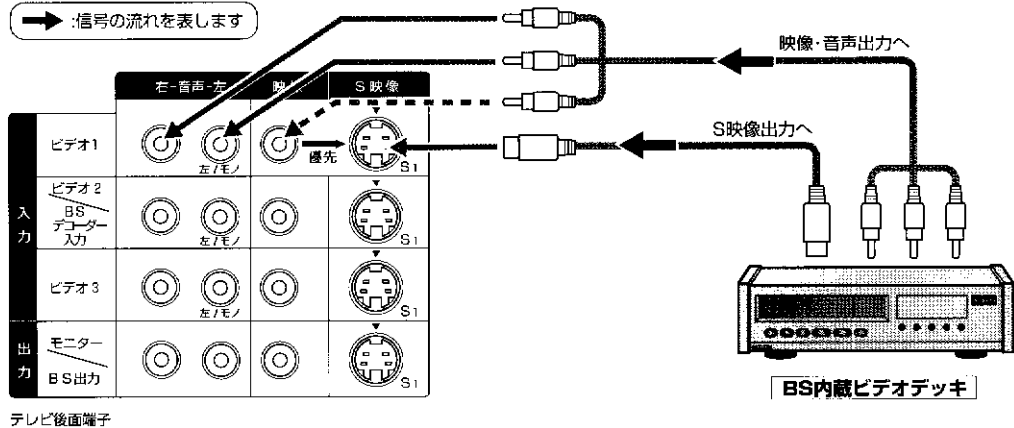



## ■ビデオデッキとBSデコーダーの接続

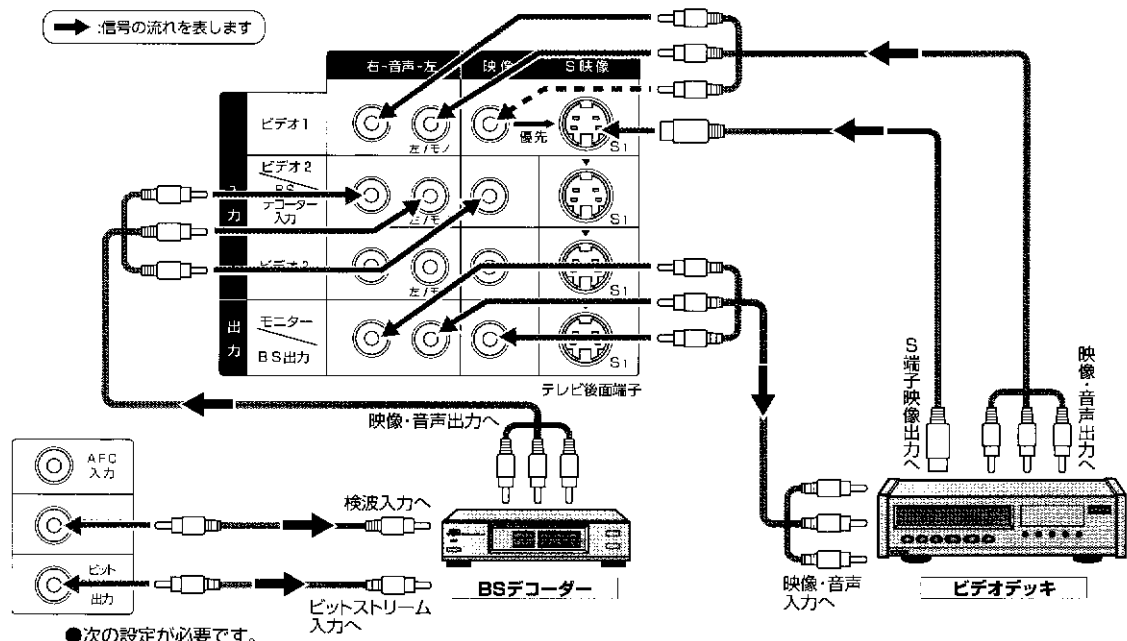

●次の設定が必要です。

1. BSデコーダー入力設定を「使用する」にする。(P.29)
2. モニター出力設定をビデオ1時「出力しない」にする。(P.38)

## ■BS内蔵ビデオデッキとBSデコーダーの接続

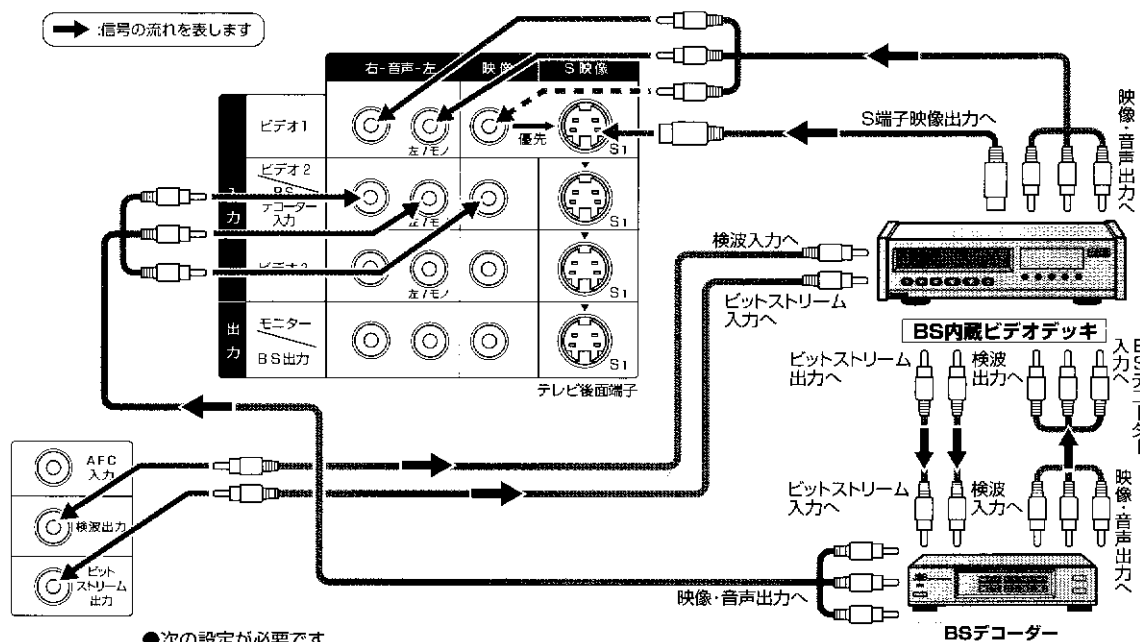

●次の設定が必要です。

1. BSデコーダー入力設定を「使用する」にする。(P.29)

接続と準備

### WOWOWを見るには

1. BSデコーダーの電源を入れる
2. BS5チャンネルを選ぶ

・二重音声はBSデコーダー側で選びます。

### St.GIGAを聞くには

1. BSデコーダーの電源を入れる
2. BS5チャンネルを選ぶ

・独立音声はBSデコーダー側で選びます。

## ■ビデオデッキとMUSE-NTSCコンバーターの接続

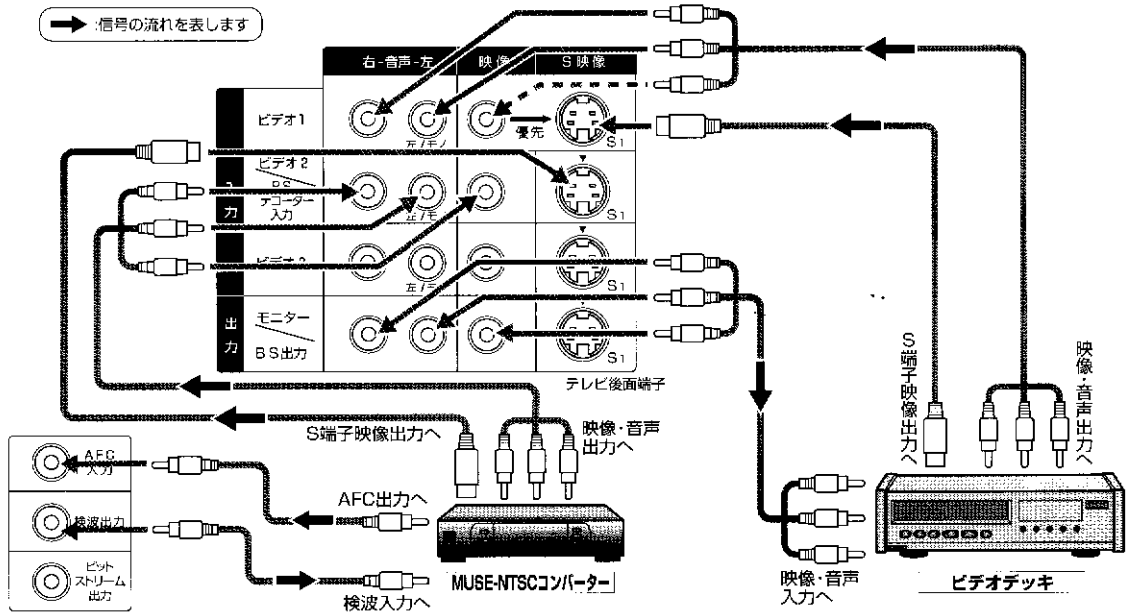

●次の設定が必要です。

1. BSデコーダー入力設定を「使用する」にする。(P.29)
2. モニター出力設定をビデオ1時「出力しない」にする。(P.38)

## ■BS内蔵ビデオデッキとMUSE-NTSCコンバーターの接続

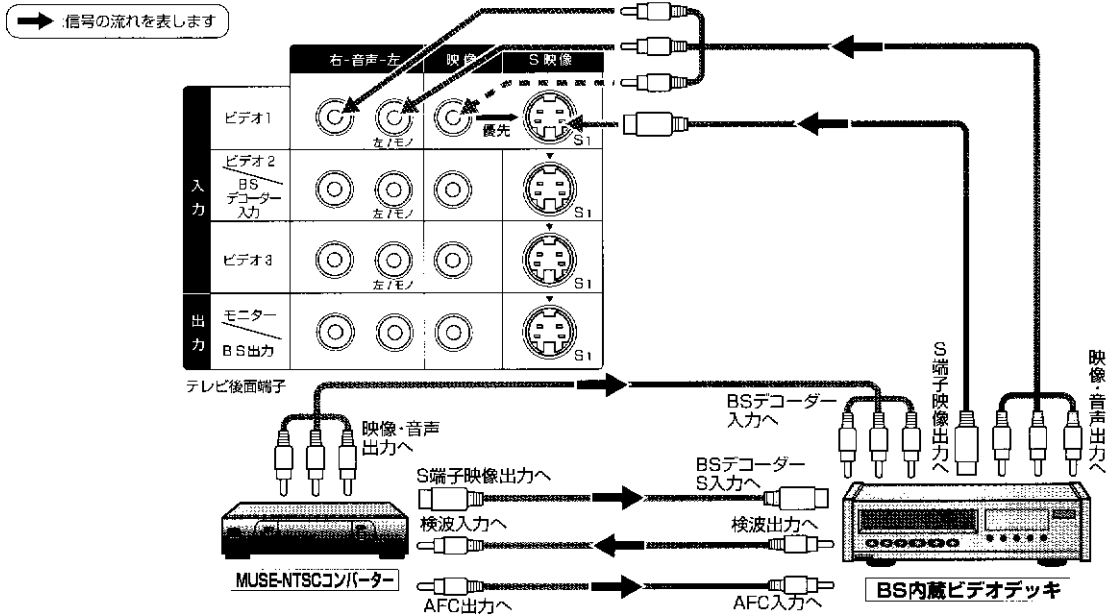

●次の設定が必要です。

1. BSデコーダー入力設定を「使用する」にする。(P.29)
2. モニター出力設定をビデオ1時「出力しない」にする。(P.38)

### ハイビジョン番組を見るには

1. MUSE-NTSC コンバーターの電源を入れる
2. BS9 チャンネルを選ぶ

・BS内蔵ビデオデッキを接続している場合は、テレビの入力をビデオ1に切り換え、ビデオデッキ側でBS9チャンネルを選んでください。

・二重音声は、MUSE-NTSC コンバーター側で選びます。

## ビデオデッキとBSデコーダーとMUSE-NTSCコンバーターの接続

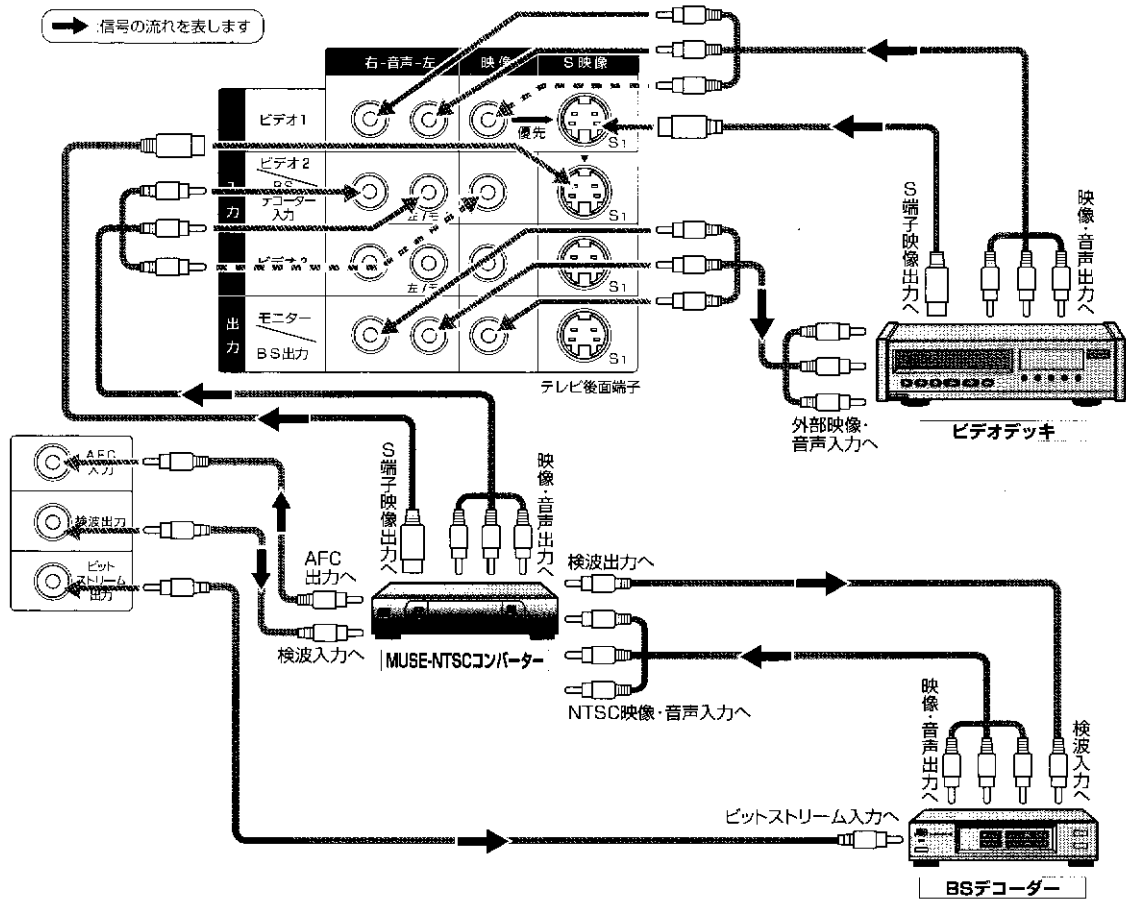

●次の設定が必要です。

1. BSデコーダー入力設定を「使用する」にする。(P.29)
2. モニター出力設定をビデオ1時「出力しない」にする。(P.38)

### BS放送を見るには／ハイビジョン番組を見るには

1. テレビ側でBSチャンネルを選ぶ



## ■DVDプレーヤーの接続

→:信号の流れを表します

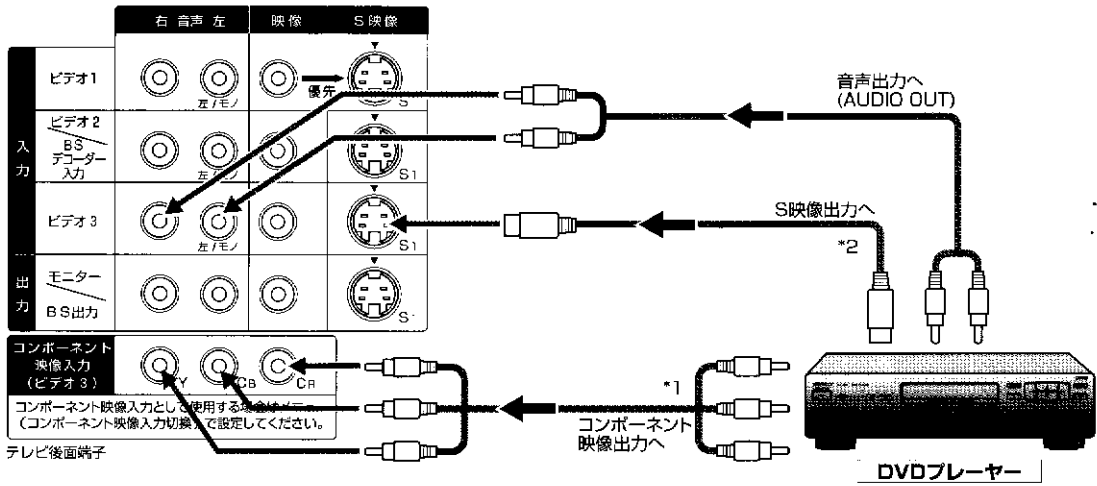

- \*1 お持ちのDVDプレーヤーにコンポーネント映像出力端子(Y/Cb/Cr)がある場合に接続します。市販のビデオケーブルなどを使って接続してください。また、DVDプレーヤーのコンポーネント映像出力端子がY、B-Y、R-Yの場合は、次のように接続してください。



・この接続をした場合、色がわずかに濃くなります。あらかじめご了承ください。

- \*2 S映像端子は必ず接続してください。S映像端子を通してDVDの映像サイズ切換信号を受け取ります。

### ■接続したあとは次の設定をしてください

- ・DVDプレーヤーのマルチアスペクト(画面サイズ)の設定をワイド画面用に設定してください。詳しくは、DVDプレーヤーの取扱説明書をご覧ください。
- ・コンポーネント映像出力端子の有無に合わせて、本機のコンポーネント映像入力の設定をしてください。(P.38)

# 故障かな?と思ったらまず確かめて

修理をご依頼される前に、もう一度次の点を確認してください。

それでも不具合や異常があるときは、電源プラグをコンセントから抜いて、お買い上げの販売店にご相談ください

## 症状

## ここをお確かめください

電源が入らない

・電源プラグがはずれていませんか?

リモコンで操作できない

・本体の電源ランプは点灯していますか?  
点灯していなければ本体の電源ボタンを押してください。  
・電池の消耗が考えられます。操作できるか確認してください。

VHF、UHFが映らない

・アンテナは正しく接続されていますか?(別冊の共通取扱説明書参照)  
・チャンネル合わせは済んでいますか?(P.24~27)

CATVが映らない

・受信契約はお済みですか?  
・ケーブルは正しく接続されていますか?  
・チャンネル合わせは済んでいますか?(P.24~26)

BSが映らない

・BSアンテナは正しく接続されていますか?(別冊の共通取扱説明書参照)  
・BSアンテナの向きが変わっていませんか?(P.28)  
・BSコンバーターへ電源が供給されていますか?(P.29)

BS有料放送が映らない

・BSデコーダーは正しく接続されていますか?(P.41、43・44)  
・BSデコーダーの電源は入っていますか?  
・BSデコーダー入力設定は「使用する」になっていますか(P.29)

チャンネル合わせができない

・VHF、UHF チャンネルを選んでいませんか?  
BSチャンネルやビデオ入力を選んでいると設定できません。

色が出ない、おかしい

・受信周波数がずれていませんか?  
チャンネル編集でファイン調整をしてみてください。(P.26)  
・色合いや色の濃さの調節をしていませんか?  
映像調節の設定を工場出荷時の設定に戻してください。(P.32)

音が出ない

・ヘッドホンが差し込まれたままになっていませんか?(P.5)

音が出ない(BSのみ)

・独立音声の放送がないときに、独立音声を選んでいませんか?(P.30)

音声がかぶって聞こえる

・2カ国語放送の音声は「主+副」音声になっていませんか?(P.9)

接続したAV機器の映像、  
音声が出ない

・AV機器は正しく接続されていますか?(P.39~45)  
・接続しているAV機器の電源は入っていますか?  
・AV機器を接続したビデオ入力を選んでいませんか?(P.9)  
・入出力端子の設定は間違っていないですか?(P.6、29、38)

BSチャンネルが選べない、  
BSの音声切り換えができない

・BSジャックランプが点灯していませんか?(P.5)  
BSジャック中は切り換えられません。録画が終わっていたらBS ジャック解除してください。(P.11)

## 症状

## ここをお確かめください

### 突然電源が切れた

- ・オフタイマーを設定していませんか？(P.16)
- ・節電設定でおトク機能やテレビ消し忘れ防止機能が動作するように設定していませんか？(P.35～37)
- ・16～19ページのオンタイマー機能でテレビの電源を入れた場合は、何も操作しないで2時間が経過すると自動的にテレビの電源を切ります。

### 無信号電源オートオフを「する」にしても、 放送終了後電源が切れない

- ・ご覧のチャンネルの放送が終了したあと、時折、別の放送局の映像が映ったり、音声がわずかに聞こえたりしませんか。このようなとき、放送終了と判断されず、正常に動作しない場合があります。

### 画面表示が消えない

- ・ビデオ機器の映像が映っていますか？受信できるチャンネルを選んでいませんか？入力信号が無いときは強制的に表示され、消すことはできません。(P.9)

●以下のようなときは、アンテナの調整や妨害機器への対策などで症状が改善されることもありますが、どうしてもさけられない場合もあります。

### 雪が降っているような画面(スノー イズ)で雑音が出る

- ・アンテナは正しく接続されていますか？
- ・アンテナ線が切れたり、はずれたりしていませんか？
- ・アンテナの向きが変わっていたり、壊れたりしていませんか？

### 画像が2重、3重になる(ゴースト)

- ・山や建物などの影響が考えられます。また、放送局のアンテナが近い場合は、テレビに直接入る電波が影響していることも考えられます。

### 画面にはん点が出る・雑音が出る(妨害)

- ・ドライヤー・自動車・オートバイ・蛍光灯などの妨害電波の影響が考えられます。

### 画面にしま模様が出る・雑音が出る(混信)

- ・無線局やパソコン・AV機器・電子レンジなどからの電波の混入が考えられます。

### 本機が正常に操作できなくなった

- ・外部からの雑音や妨害ノイズにより正常に動作しないことが考えられます。電源コードをコンセントから抜いて、改めてコンセントに差し込み、電源を入れて操作してください。

## このようなときは故障ではありません

- ブラウン管に手を触れると弱い電気を感じるがありますが、これはブラウン管が静電気を帯びているためで、人体に影響はありません。
- 画面に白い服などの明るい画像が静止しているとき、その部分に色が付くことがあります。これはブラウン管の構造によるもので、明るい画像がなくなれば消えます。色付きが消えるまでには少し時間がかかる場合があります。色付きが起こる場合は、ピクチャーの設定を10程度下げることで色付きを軽減できます。(P.32)
- 部屋の温度変化により、テレビから「ミシッ」という音がすることがあります。画面や音声に異常がなければ心配はありません。
- 磁石やスピーカーあるいはブースターなどを近づけたとき、画面がゆれたり色のむらが出る場合があります。これは磁気の影響を受けているためで故障ではありません。
- ワイドテレビは、地磁気の影響を受けやすいため、画面の映像が右下がりあるいは左下がりに傾くことがあります。これは、故障ではありません。



## 故障かな?と思ったらまず確かめて(つづき)

### こんなメッセージが表示されたら

次のようなメッセージが表示されたときは、操作を中止するか、画面の指示にしたがって設定中の機能を解除してから再度操作してください。

#### メッセージ

3時間無操作のためまもなく電源が切れます  
続けて見る場合は音量ボタンを押して下さい

BSアンテナ電源を確認して下さい

BSジャック中のため操作できません

BSモードではありません

ゲーム入力がビデオ2に設定されています

#### 意味

「テレビ消し忘れ防止」の設定が「する」になっている。  
→引き続きテレビをご覧になるときは、音量ボタンを押してください。  
→3時間以上操作しない場合でも電源が切れないようにしたいときには、「テレビ消し忘れ防止」の設定を「しない」にしてください。(P.37)

共聴アンテナなど、他のBS機器から電源を供給しているとき、BS電源を「入(起動)」にした。

→BSアンテナ電源を「切」にしてください。(P.29)このとき、既にBSアンテナ電源が「切」に設定されているときは、おトクボタンを押しおトク設定を「ニュー連動」にしてください。(P.35)

BSアンテナやケーブル類、コネクタ一部の劣化によるショートが考えられる  
→販売店に確認してもらってください。

BSジャックを「入」にしているとき、以下の操作をしようとした。

- BSチャンネルを切り換えようとした。
- BSアンテナ電源設定をしようとした。
- BSデコーダー入力設定をしようとした。
- 固定したBSチャンネルを見ているときに、二重音声あるいはTV/独立音声切り換えようとした。

→BS録画をしていないことを確認の上、BSジャックを「切」に設定し、再度操作してください。(P.20)

BSチャンネルが選ばれていないときに、以下の操作をしようとした。

- TV/独立音声を切り換えようとした。(P.30)
- BSジャックを「入」にしようとした。(P.20)
- BSアンテナ入力レベルの確認をしようとした。(P.28)
- BSアンテナ電源設定を変更しようとした。(P.29)

→BSチャンネルボタンを押してから再度操作してください。

ゲーム入力の設定が「ビデオ2」に設定されているときに、BSデコーダー入力の設定を変えようとした。

→ゲーム入力を「ビデオ2」以外に設定し、再度操作してください(P.22)。



TV/BSモードではありません

ビデオ入力を選んでいるときに、チャンネル編集や来週番組予約をしようとした。  
→チャンネル1~12ボタンBS1~15ボタンを押し、再度操作をしてください。

TVモードではありません

ビデオ入力、BSチャンネルを選択しているときに地域チャンネル設定をしようとした。  
→チャンネル1~12ボタンを押し、再度操作してください。

時計を合わせて下さい

本機の時計設定をしないで来週番組予約あるいは番組予約タイマー、おはようタイマーの設定をしようとした。  
→本機の時計合わせをしてください。(P.23)

ビデオ2選択中のため操作できません

ビデオ2を選んでいるときに、BSデコーダー入力の設定を変えようとした。  
→チャンネル1~12ボタンを押し、再度操作してください。

ビデオモード選択中のため操作できません

ビデオ入力を選んでいるときに音声切替ボタンを押した。  
→音声の切り換えは、ビデオ側で行ってください。

無信号のためまもなく電源が切れます

電源オートオフ設定の「無信号電源オートオフ」の設定が「する」になっている。あるいは、おトク設定が「入」になっている。  
→無信号の場合でも電源が切れないようにしたいときには、電源オートオフの「無信号電源オートオフ」の設定を「しない」にし、おトク設定を「メニュー連動」にしてください。(P.35・P36)

ノーマルのため操作できません

画面サイズがノーマルのとき、画面上下移動をしようとした。  
→ノーマルサイズのとき、画面上下移動はできません。

設定時刻になりますのでまもなく電源が切れます  
続けて見る場合は音量ボタンを押して下さい

電源オートオフの「深夜電源オートオフ」が設定されている。あるいは、おトク設定が「入」になっている。  
→深夜電源オートオフ機能が動作しないようにしたいときには、電源オートオフの「深夜電源オートオフ」の設定を「しない」にし、おトク設定を「メニュー連動」にしてください。(P.35・P36)

本日 番組予約があります

「番組予約タイマー」あるいは「来週番組予約」のタイマー予約で、本日タイマー予約があるときにメッセージで知らせます。  
→予約内容を確認したいときには、メニューの「番組予約確認」で確認できます。(P.19)

# 用語索引

## A～Z

AFC 入力端子	6
BS アンテナ接続	別冊
BS アンテナ電源	29
BS アンテナ入力端子	6
BS アンテナ入力レベル	28
BS ジャック	21
BS ジャックランプ	5、21
BS チャンネルボタン	8
BS デコーダー入力端子	6
BS デコーダー接続	41
BS デコーダー入力設定	29
BS 電源オートオフ	35・36
BS 内蔵ビデオデッキ接続	40～44
CATV	27
CATV ダイレクト	27
DVD プレーヤー接続	45
DV/ムービー入力端子	5
E.E. センサー	35
E.E. センサー表示	37
E.E. センサーランプ	5
St.GIGA(セントギガ)	41
TV/ 独立音声設定	30
VHF/UHF アンテナ接続	別冊
VHF/UHF アンテナ入力端子	6
WOWOW(ワウワウ)	9、41

## ア～オ

アンテナコネクター	表紙
映像設定	32
映像選択ボタン	9
オートパノラマ	9、15
オートパノラマ画面サイズ選択ボタン	9、15
おトクボタン	35
おトク機能	35
おはようタイマー設定	16
オフタイマーボタン	16
音声設定	34
音声切換ボタン	9
オンタイマーランプ	5
音量＋ボタン	8
音量＋ボタン(本体)	5

## カ～コ

画面サイズ選択	14
画面サイズ選択ボタン(本体)	5
画面上下移動	15

画面表示ボタン	9
乾電池のセット	7
局名シール	表紙
ゲーム	9
ゲーム入力設定	22
ゲームボタン	22
検波出力端子	6
コンポーネント映像入力	38
コンポーネント映像入力端子	6

## サ～ソ

シアター	9
シネマ	9、15
字幕パノラマ	9、15
主音声	9
受信チャンネル	25
消音ボタン	9、32
白バランス設定	33
深夜電源オートオフ	35・36
スタンダード	9
ステレオ	9
節電機能	35

## タ～ト

ダイナミック	9
タイマー機能	16
地域チャンネル設定	24
地域番号	24、別冊
地磁気補正	31
チャンネル合わせ	24
チャンネル＋ボタン	8
チャンネル＋ボタン(本体)	5
チャンネルスキップ設定	26
チャンネル編集	26
チャンネルボタン	8
テレビゲーム接続	22
テレビ消し忘れ防止	37
電源オートオフ設定	36
電源プラグ	4
電源ボタン	8
電源ボタン(本体)	8
電源ランプ	5
動作確認用電池	表紙
独立音声	30
時計合わせ	23

## ナ～ノ

二重音声放送	9
入力切換ボタン	9
入力切換ボタン(本体)	5
ノーマル	9、15
ノーマル(4:3)映像サイズ設定	31

## ハ～ホ

ハイビジョン番組	42
パノラマ	9、15
番組予約確認	19
番組予約タイマー設定	17
ビットストリーム出力端子	6
ビデオ1入力端子	6
ビデオ2入力端子	6
ビデオ3入力端子	6
ビデオ4入力端子	6
ビデオデッキ接続	40～43
ビデオムービー接続	40
ファイン調整	26
副音声	9
フル	9、15
ヘッドホン端子	5

## マ～モ

無信号電源オートオフ	35・36
無操作電源オートオフ	35・36
メニューボタン	10
戻るボタン	33
モニター/BS 出力端子	6
モニター出力設定	38
モノラル	9

## ヤ～ワ

来週番組予約ボタン	18
リモコン	表紙、7
ワイドED	15
ワイドクリアビジョン	15

# 主な仕様

項目	型名	AV-28VF8	AV-32VF8
種類		BSフラットワイドテレビ	
受信方式		NTSC	
受信チャンネル		VHF 1~12/UHF 13~62/CATV C13~C38/ BS 1・3・5・7・9・11・13・15	
使用電源		AC100V、50/60Hz	
消費電力		146W 待機時0.6W	151W 待機時0.6W
年間消費電力量		164kW・h/年	169kW・h/年
画面寸法(幅×高さ×対角)		57.2×32.2×65.7cm	65.9×37.1×75.6cm
音声出力		10W+10W (8Ω)	
スピーカー		8cm×12cm 楕円型、2個	
アンテナ端子		VHF/UHF 75Ω、F型 BS 75Ω、F型 (BSコンバーター用電源DC15V 4W重畳)	
入力・出力端子	ビデオ1/2/3/4入力端子 (ビデオ2はデコーダー入力と共用)	S1映像 (S映像) : Y 1Vp-p、75Ω、同期負 C 0.286Vp-p (バースト信号)、75Ω 映像 : 1Vp-p、75Ω、同期負 音声 : 0.5Vrms、ハイインピーダンス	
	コンポーネント映像入力端子 (ビデオ3)	Y 1Vp-p、75Ω、同期負 Cb、Cr 0.7Vp-p、75Ω	
	モニター出力端子 (BS出力と共用)	S1映像 (S映像) : Y 1Vp-p、75Ω、同期負 C 0.286Vp-p (バースト信号)、75Ω 映像 : 1Vp-p、75Ω、同期負 音声 : 0.5Vrms、ローインピーダンス	
	ビットストリーム出力端子	0.5Vp-p、75Ω	
	検波出力端子	0.67Vp-p、75Ω	
	AFC入力端子	BTA S-1003に準拠	
ヘッドホン端子		直径 3.5mm ステレオミニジャック	
最大外形寸法(幅×高さ×奥行)		72.5×49.5×47.9cm	81.7×55.0×54.9cm
質量(重さ)		41.1kg	54kg
付属品		表紙をご覧ください。	
別売品		テレビスタンド RK-C28FA1 (28型用)	RK-C32FA1 (32型用)
		アンテナ混合器 VZ-84	

※このテレビを使用できるのは日本国内のみです。外国では放送方式、電源電圧が異なりますのでご使用できません。

This television set is designed for use in Japan only and cannot be used in any other country.

※仕様および外観は改良のため変更することがありますのでご了承ください。

※テレビの型(28型等)は画面寸法を表すものではなく、ブラウン管の外径対角寸法を基準とした大きさの目安です。

※写真や図は、説明をわかりやすくするために誇張・省略・合成をしています。実物とは多少異なりますのでご了承ください。

※本機はマイコンを使用した機器です。外部からの雑音や妨害ノイズにより正常に動作しないことがあります。本機が正常に操作できなくなった場合は、一度電源を切り、電源コードをコンセントから抜いて、改めてコンセントに差し込み、電源を入れて操作してください。

※年間消費電力量とは、省エネルギー法に基づいて、型サイズや受信機の種類別の算定式により、一般家庭での年間視聴時間を基準に算出した、1年間に使用する電力量です。

※AV-28VF8およびAV-32VF8は、「家電・汎用品高調波抑制対策ガイドライン」に適合しています。



故障かな？  
索引／仕様

ご相談や修理は

**ビクター製品についてのご相談や修理のご依頼は、  
お買い上げの販売店にご相談ください。**

転居されたり、贈答品などでお困りの場合は、下記のご相談窓口にご相談ください。

修理などのアフターサービスに関するご相談 <b>ビクターサービスエンジニアリング株式会社</b>	お買い物相談や製品についての全般的なご相談 <b>お客様相談センター</b>
別冊「共通取扱説明書」の 14～16ページをご覧ください。	東京 ☎ (03) 5684-9311 【代表】 〒113-0033 東京都文京区本郷3丁目14-7 ビクター本郷ビル 大阪 ☎ (06) 765-4161 【代表】 〒543-0028 大阪市天王寺区小幡町10-16 大阪ビクタービル

<b>愛情点検</b> 	<b>●長年ご使用のテレビの点検をぜひ！</b> このような症状はありませんか <ul style="list-style-type: none"> <li>●電源スイッチを入れても映像や音が出ない。</li> <li>●上下、または左右の向きが反り映る。</li> <li>●映像が時々、消えることがある。</li> <li>●変なにおいがしたり、煙が出たりする。</li> <li>●電源スイッチを切っても、映像や音が消えない。</li> </ul>	新、増設、ホコリなどの影響や、使用の都合により故障が発生し、 故障したり、時には安全性を損なって事故につながることもあります。 → <b>ご使用を止</b> 故障や事故防止のため、スイッチを切り、 コンセントから電源プラグをはずして必ず販売店にご相談下さい。	ちょっとした心づかいで テレビの安全。 
--	---	--	---



**日本ビクター株式会社**

テレビ事業部

〒306-0698 茨城県岩井市大字辺田1106番地 電話 (0297) 35-0066