

ビクターハードディスク内蔵テレビ

型名 **AV-21DD2**

型名 **AV-29DD2** BSチューナー内蔵

Time
SURFING

G-CODE[®]

 使用前に**安全上のご注意**
(4～9ページ)を必ずお読みください。



このたびはビクター製品をお買い上げ
いただき、ありがとうございます

- 使用前にこの「取扱説明書」をよくお読みのうえ、正しくお使いください。そしてお読みになったあとは、後日役に立つこともありますので、保証書と一緒に大切に保管してください。

主な特長

テープがなくても録画・再生ができる

●ハードディスク内蔵

☞36ページ

*ハードディスクの説明は58ページにもあります。

録画中でも、番組を最初から見られる

●追っかけ再生 ☞37ページ

不意の電話でも、番組を続けて見られる

●一時停止&追っかけ再生

☞35ページ

録画した番組をすばやく頭出しできる

●HDDナビ頭出し ☞60ページ

プッシュホン感覚で簡単に録画予約できる

●Gコード[®] 予約 ☞42ページ

3つの方法で電気代を節約

●おトクボタン ☞54ページ

BS デジタルチューナー、DVD プレーヤー、D-VHSビデオデッキをよりきれいに見ることができる

●D1端子2系統装備

☞91～93ページ

* Gコードシステムはジェムスター社のライセンスに基づいて生産しております。

* Gコード(又は G-code)はジェムスター社の登録商標です。

この取扱説明書をお読みいただくときは

- お買い上げになってすぐのときは
「テレビの準備」☞18ページから
- 準備も終わったので、とりあえずテレビが見たいときは
「ふだんの使いかた」☞34ページから
- もっといろいろな機能を使いたいときは
「機能を使いこなす」☞48ページから

この取扱説明書の説明方法について

- ・主にリモコンのボタンを使って説明しています。
- ・イラストや画面表示は説明するために強調や省略をされていますので、実際とは多少異なります。
- ・イラストは主にAV-29DD2のものを使用しています。

もくじ

安全上の
ご注意

テレビを
見る前に

テレビの
準備

ふだんの
使いかた

機能を
使いこなす

基本設定

機器の
接続

そのほか

主な特長	2
もくじ	3
安全上のご注意	4

テレビを見る前に

知っておいていただきたいこと	10
各部のなまえ	13

テレビの準備

テレビを見る前の準備	18
アンテナを接続する前に	19
アンテナを接続する	20
チャンネルを合わせる	22
時計を合わせる	28
ハードディスクの再生設定をする	30
画面表示の設定をする	32

ふだんの使いかた

テレビを見る	34
テレビを録画する	36
再生する	38
テレビ番組を録画しながら再生をする(HDD同時録画再生)	40
録画を予約する(Gコード TM 機能)	42
録画を予約する(快速予約)	44
予約を確認する	46
予約を変更・取り消す	47

機能を使いこなす

メニューボタンの使いかた	48
映像を調節する	50
音声を調節する	52
画面サイズを変える	53
節電をするには	54
デジタルE.Eの設定を変える	56
デジタルE.Eの効果を表示する	57
時間差再生機能について	58
時間差再生の設定時間を変更する	59
HDDナビを使う	60
外部機器へダビングする	70
番組を編集する	72
外部機器からダビングする	75

基本設定

チャンネルの編集	76
Gコードインフォのガイドチャンネル設定	78
CATVチャンネルの設定	80
CATVチャンネル選択方法の設定	81
BSアンテナに電源を供給する(AV-29DD2のみ)	82
BSアンテナの向きを調節する(AV-29DD2のみ)	83
BSチャンネルの設定を変更する(AV-29DD2のみ)	84
BSジャックの設定(AV-29DD2のみ)	85
BS放送の独立音声を聞くには(AV-29DD2のみ)	86

機器の接続

外部機器の接続	87
ビデオムービーを接続する	87
接続できる機器	87
ビデオデッキを接続する	88
BSデコーダーを接続する(AV-29DD2のみ)	89
BSデコーダーとBS内蔵ビデオデッキを接続する(AV-29DD2のみ)	90
BSデジタルチューナーを接続する	91
DVDプレーヤーを接続する	92
D-VHSビデオデッキを接続する	93

そのほか

故障かな?と思う前に	
-症状とその原因と対処方法(Q&A)	94
-こんなメッセージが表示されたら	97
ガイドチャンネル一覧	99
索引	100
用語解説	101
メニュー階層一覧	102
保証書とアフターサービス	104
主な仕様	106
補足情報	107

安全上のご注意

ご使用の前に必ずお読みください。

「安全上のご注意」の絵表示

この取扱説明書と製品には、いろいろな絵(マーク)が表示されています。これらは、あなたや他の人々への危害や、財産への損害を未然に防止するための表示です。

絵表示の意味をよく理解して本文をお読みください。



警告

この絵表示(文字を含む)は、そこに書かれていることを無視すると、死亡したり重傷を負うことが想定される内容です。十分注意してください。



注意

この絵表示(文字を含む)は、そこに書かれていることを無視すると、障害を負ったり、物理的損害が想定される内容です。十分注意してください。

● 注意(警告を含む)が必要なことを示す記号



一般的注意



指をはさまれないように注意



感電注意

● してはいけない行為(禁止行為)を示す記号



禁止



水場での使用禁止



ぬれ手禁止



分解禁止



接触禁止



水ぬれ禁止

● 必ずしてほしい行為(強制・指示行為)を示す記号



プラグをコンセントから抜く



警告

万一、次のような異常が発生したときは

- 煙が出ている、へんなにおいがするなどの異常のとき。
- 画面が映らない、音が出ないなどの故障のとき。
- テレビの内部に水や物が入ってしまったとき。
- テレビを落としたり、キャビネットが破損したとき。

このようなときは、すぐに電源スイッチを切り、電源プラグをコンセントから抜いて、(煙などが出ていたときは、それが出なくなったことを確かめてから)販売店に修理を依頼してください。そのまま使用すると、火災や感電の原因となります。

なお、お客様ご自身が修理することは危険です。絶対にやめてください。

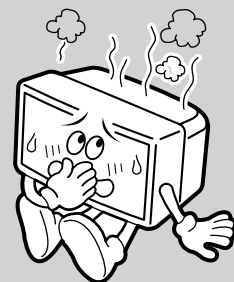

⚠ 警告 設置するときの警告

不安定な場所に置かない

ぐらついている台の上や傾いたところなど、不安定な場所に置かないでください。落ちたり、倒れたりして、けがをする原因となります。

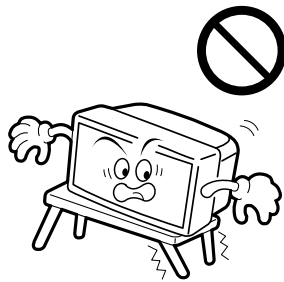

指定の電源電圧(交流100V)以外で使用しない

表示された電源電圧以外では使用しないでください。火災・感電の原因となります。



⚠ 警告 使用するときの警告

テレビ内部に物を入れない

金属や燃えやすいものなどを差し込んだり、落としたりしないでください。火災・感電の原因となります。特に小さいお子様がいるご家庭では注意してください。

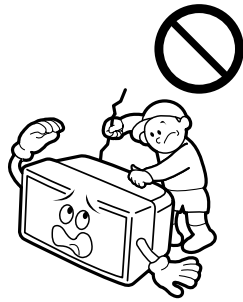

テレビに水をかけない

風呂場では使用しないでください。火災・感電の原因となります。

水などの入った容器(花瓶、植木鉢、コップ、化粧品、薬品など)は、こぼれたりしますので、テレビの上に置かないでください。

また、雨天、降雪中、海岸、水辺での使用はご注意ください。

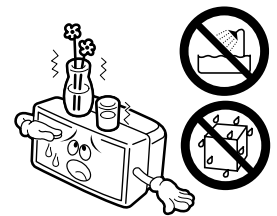

テレビの上に物を置かない

重いものを置くと、バランスがくずれて倒れたり、落ちたりして、けがの原因となることがあります。



テレビの裏ぶたは外さない

テレビ内部には電圧の高い部分があり、感電の原因となります。

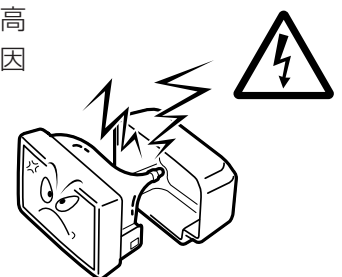

安全上のご注意 (つづき)

⚠ 警告 使用するときの警告

雷が鳴り出したら、アンテナ線
や電源プラグに触れない

感電の原因となります。



テレビを改造しない

火災・感電の原因となりま
す。



電源コードを傷つけない

電源コードの上に重いもの
のをのせたり、電源コード
を加工したり・無理に
曲げたり・ねじったり・
引っ張ったり、電源コード
を熱器具に近づけたり
しないでください。火災・
感電の原因となります。

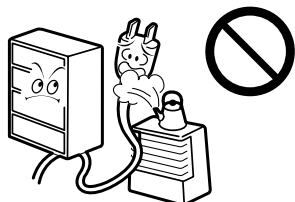

電源コードが切れたり、
芯線が出たりしたとき
は、販売店に電源コード
の交換を依頼してくださ
い。そのまま使用すると
火災・感電の原因となり
ます。

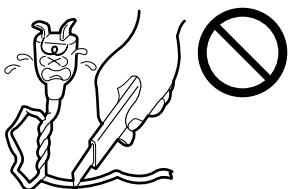

⚠️ 注意 設置するときの注意

次のような場所に置かない

火災・感電の原因となることがあります。

- ・湿気やほこりの多いところ
- ・調理台や加湿器のそばなど油煙や湯気があたる場所
- ・熱器具の近くまた、直射日光の当たるところに置くと、キャビネットやブラウン管が変質することがあります。

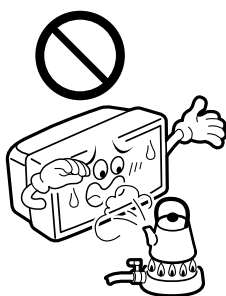

移動するときは 接続コード類をはずす

コードを傷つけますので、電源プラグをコンセントから抜き、アンテナ線などの接続コードをはずしてください。コードに傷がつくと、火災・感電の原因となることがあります。また、テレビは重いので必ず2人以上で持ってください。

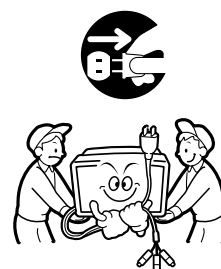

テレビの通風孔をふさがない

通風孔をふさぐと、内部の熱が逃げませんので、火災の原因となることがあります。次のことにご注意ください。

- ・壁や家具などから10cm以上離す
- ・押し入れ、本箱など狭いところに入れない
- ・じゅうたんや布団などの上に置かない
- ・テーブルクロスなどを掛けない
- ・あお向け、横倒し、逆さまにしない

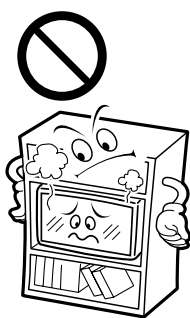

キャスター付きテレビ台に 乗せるときは、キャスターを固定する

キャスター止め(受け皿など)で動かないようにしてください。けがの原因となることがあります。



アンテナ工事は販売店に依頼する

技術と経験が必要ですので、販売店に依頼してください。

- ・倒れても電線に触れない場所に設置するよう依頼してください。感電の原因となることがあります。
- ・BS、CS放送用アンテナは、風の影響を受けやすいので、しっかり取り付けよう依頼してください。

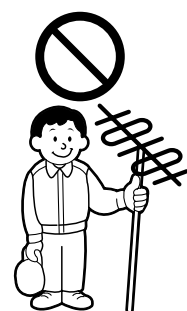

安全上のご注意 (つづき)

⚠️ 注意 使用するときの注意

テレビに乗らない

倒れたり、こわれたりしてけがの原因となることがあります。特に小さいお子様のいるご家庭では注意してください。



電源コードは電源プラグを持って抜く

電源コードを引っ張ると、コードに傷がつき、火災・感電の原因となることがあります。



長期間テレビを使用しないときは、電源プラグを抜く

安全のため電源プラグをコンセントから抜いてください。

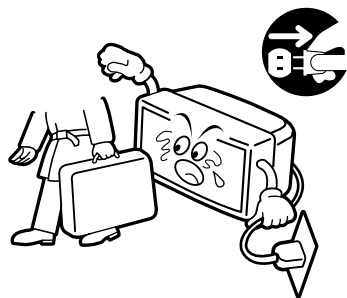

また、濡れた手で電源プラグを抜き差ししないでください。感電の原因となることがあります。



お手入れをするときは電源コードを抜く

安全のため電源プラグをコンセントから抜いてください。感電の原因となることがあります。

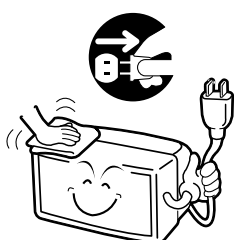

電源プラグのホコリに注意する

電源プラグとコンセントの間にホコリがたまると火災の原因になります。定期的に電源プラグを抜き掃除してください。



5年に1度はテレビ内部の掃除を販売店に依頼する

テレビの内部にホコリがたまったまま使用すると、火災や故障の原因となることがあります。

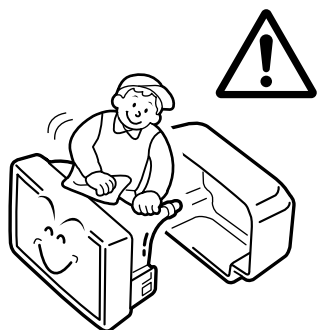

乾電池の使い方に注意する

電池は間違った使い方をすると、破裂したり液がもれて、火災・けが・故障・周囲の汚損の原因となることがあります。次のことにご注意ください。

- ・新しい電池と古い電池を混ぜて使わない
- ・種類の違う電池を混ぜて使わない
- ・電池ケースのプラス(+)とマイナス(-)の表示どおりに入れる
- ・指定された電池以外は使わない



お手入れのしかた

●キャビネットやブラウン管面の汚れは

柔らかい布で軽くふき取ってください。汚れがひどいときは、水でうすめた中性洗剤にひたした布をよく絞ってふき取り、乾いた布でからぶきしてください。

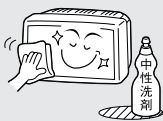

●キャビネットが変質したり、塗料がはげることがありますので、次のことに注意してください。

- ・シンナーやベンジンでふかない
- ・殺虫剤など揮発性のものをかけない
- ・ゴムやビニール製品などを長時間接触させたままにしない



転倒防止の処置をしてください

地震などの非常時の安全確保と、事故を防止するために、次のような処置をしてください。

製品専用のテレビ台を使用するとき

転倒防止用部品を使って固定してください。

壁や柱などに固定するとき

テレビ後面左右の穴を利用し、市販の丈夫なひもなどで結んでください。柱や壁は、確実に固定できる場所を選んでください。

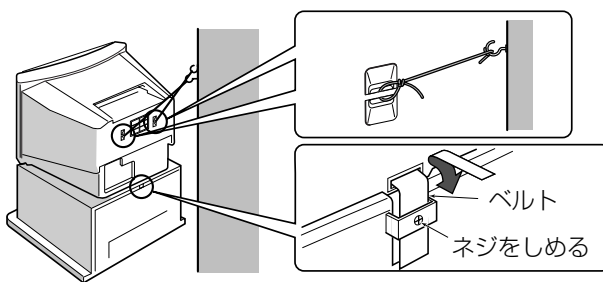

※説明図は実際の外観と異なることがあります。

テレビを見る前に

知っておいていただきたいこと

お買い上げ時の画質設定

このテレビのお買い上げ時の設定は、メリハリのきいた絵になっています。
ご家庭の環境に適した映像や効果的な省エネ(節電)をするには、以下の2つの設定をされることをおすすめします。

1. 映像選択を選びましょう (☞ 設定の方法は 50 ページ)

ふだんは「スタンダード」でご覧になることをおすすめします。

2. 節電機能を設定しましょう (☞ 設定の方法は 54 ページから 57 ページ)

ふだんはおトク設定を「すべて設定」にしてご使用になることをおすすめします。

ハードディスクランプの表示について

このテレビは電源ボタンを押したときや、ハードディスクボタンを押したとき、前面のハードディスクランプがゆっくり点滅します。

これはハードディスクを使えるよう準備している状態を示しています。

このとき電源ボタンを押すとテレビの電源は切れますが、ハードディスクの処理が終るまでハードディスクランプは消えません。ハードディスクの準備と終了の処理が終われば、自動的にランプが消えますので、そのままお待ちください。この処理中はテレビの電源ボタンは働きません。

また、お使いになるときは本機の電源を入れただけではハードディスクは使用できません。リモコンのハードディスクボタンか本体の再生/一時停止ボタンを押してハードディスクの電源を入れてください。ハードディスクランプの点滅が点灯に変わると使用できます。

ご注意

ハードディスクの準備中に電源プラグを抜くと、ハードディスクの損傷の原因となることがあります。

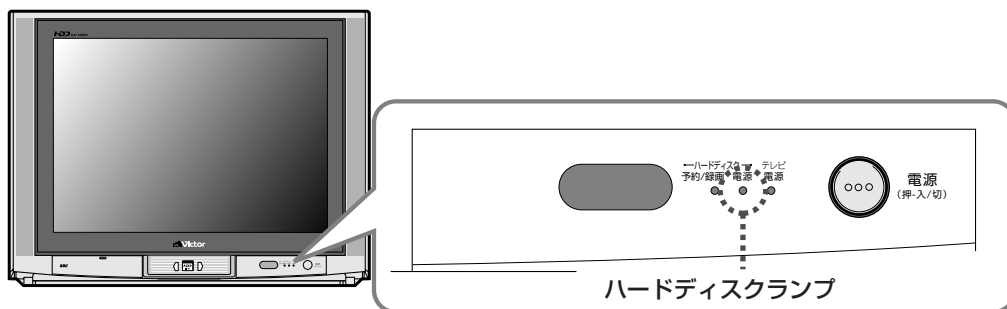

録画・再生用のハードディスク(内蔵)を使っていたときのご注意

このテレビには、ビデオデッキのように録画や再生ができるハードディスクが搭載されています。

ハードディスクは微細な磁気変化を読み取る装置で、内部は精密な構造になっていますので次の点に注意してください。

- ・ テレビの移動などで強い衝撃をあたえない。
- ・ 振動や衝撃をあたえない。

無理な衝撃を与えると記録されているデータが損なわれるだけでなく、ハードディスクそのものを破損する恐れがあります。

- ・ 強い磁気をもっているもの、強い電磁波を出すもの(携帯電話など)を近づけない。

ハードディスクに記録されているデータが損なわれることがあります。

- ・ 本機の電源が入っているときに電源プラグを電源コンセントから抜かない。

ハードディスクの動作中に電源が切れると、ディスクを傷めることがあります。また、保存されたデータを損なう原因となることがあります。必ず電源ボタンを押して電源ランプが消えたことを確認してから電源プラグを抜いてください。

- ・ 温度差の激しいところ、(結露することがあります)湿度の高いところに置かない。

- 結露(つゆつき)について

よく冷えたビールをコップにつぐと、コップのまわりに水滴が付きます。この状態を「つゆつき」(または結露)といいます。

- つゆつきが発生すると

ハードディスクや内部に水滴が付き、ハードディスクを傷めてしまいます。

録画・録音内容の補償について

- 万一、本機の不具合により、正常に録画・録音や再生できなかった場合の内容の補償についてはご容赦ください。
- 本機の使用中に停電などが起こったときは、記録されているデータなどが損なわれることがあります。ハードディスクに録画した番組は、早めにビデオカセットにダビングするなど、ハードディスクの破損に備えることをおすすめします。
- ハードディスクが破損したとき、録画されていた番組やデータの修復はできません。

ハードディスク専用S映像端子について

本機背面には、ハードディスク専用S映像端子が装備されています。

この端子は、ビデオデッキなどへのダビング用の端子でハードディスクからの映像を直接出力するようになっています。このためこの端子を使ってダビングなどをするときには次の点にご注意ください。

- ・ ハードディスクからダビングや編集をしている以外には映像信号が出力されません。
- ・ ダビングを行うときはテレビ画面に映っている内容が出力されます。

テレビを見る前に

知っておいていただきたいこと

録画時のご注意と著作権および著作権保護技術について

- テレビ放送や録画物などから録画したものは、個人として楽しむなどのほかは、著作権法上、権利者に無断で使用できません。
- 大切な録画の場合は、必ず事前に試し録りをし、正常に録画・録音されていることを確かめてください。
- ハードディスクで録画しているときは、実際の放送と時間的なズレがあります。
これは、受信した映像を1度ハードディスクに録画してから再生するためで、時間の遅れはおよそ3秒間になります。

著作権について

- ・ 著作権保護技術により、著作権保護の信号が記録されているソフトや放送を録画・ダビングすることはできません。
- ・ 本機で録画・編集したものや縮小画面等を、営利目的、または公衆に視聴することを目的として放映することは、著作権法上で保護されている著作者の権利を侵害する恐れがありますのでご注意ください。

著作権保護技術について

この製品には、マクロビジョン・コーポレーションやその他権利者が米国などで特許等の知的財産権を所有するコピープロテクション技術が採用されています。

このコピープロテクション技術の使用にあたっては、マクロビジョン・コーポレーションのライセンスが必要となります。また、マクロビジョン・コーポレーションが認めない限り、家庭をはじめとする限られた範囲での視聴目的以外にはこの技術の使用はできません。

なお、リバースエンジニアリングや逆アセンブリは禁止されています。

テレビを見る前に 各部のなまえ

本体前面

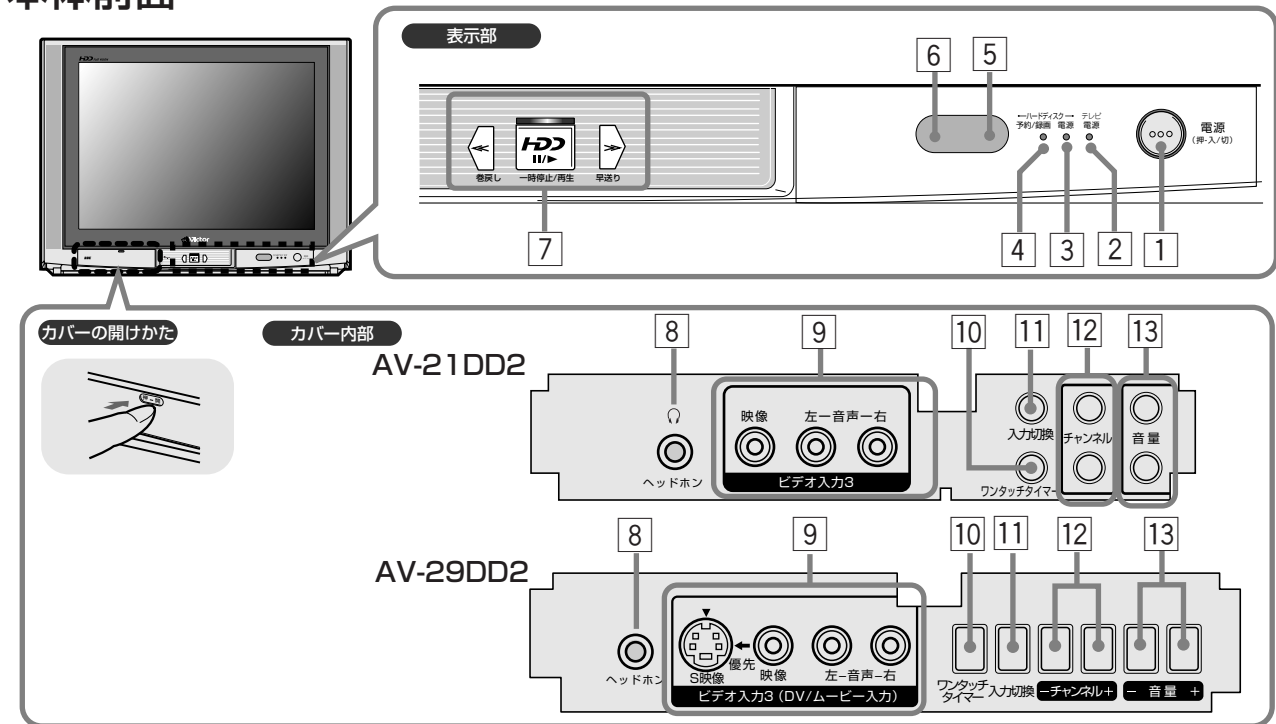

- 1 **電源ボタン** 34ページ
本体の電源を入/切します。
- 2 **テレビ電源ランプ**
本体の電源が「入」のとき、点灯します。
- 3 **ハードディスク電源ランプ**
ハードディスクの電源が「入」のとき、点灯します。また、ハードディスクの電源が入って初期処理状態のときゆっくり点滅します。
- 4 **ハードディスク予約/録画ランプ**
ハードディスクで予約録画または録画をするときに点灯します。
- 5 **デジタルE.E.** 54ページ
省電力機能の「おトク設定」を設定したとき、周囲の明るさを感知する部分です。
- 6 **リモコン受光部**
リモコンを操作するときは、リモコンの先端をここに向けます。
- 7 **タイムボタン** 36ページ
時間差再生のための操作ボタンです。
早送り(>>)ボタン : 映像を早送りします。一時停止後に3秒以上押し続けるとスロー再生になります。
一時停止/再生ボタンとインジケータ
: ハードディスクの電源が入ってないときは、ハードディスクの電源が入ります。押すと一時停止/再生になります。再生中や追っかけ再生中にはインジケータが青く点灯します。
- 8 **ヘッドホン端子**
ヘッドホンをつなぎます。ヘッドホンをつないでいる間はスピーカーからの音声は聞こえません。
- 9 **ビデオ入力3端子(AV-21DD2)** 87ページ
ビデオ入力3 (DV/ムービー入力) 端子(AV-29DD2)
ビデオムービーやテレビゲーム機の映像・音声出力端子とつなぎます。(S映像端子と映像端子を同時につないだときは、S映像端子の入力信号が優先されます。)
- 10 **ワンタッチタイマーボタン** 37ページ
押すとすぐに録画が始まります。録画中に再度ボタンを押すと30分きざみに最長6時間まで録画時間を設定できます。
- 11 **入力切換ボタン** 35ページ
ビデオ機器の映像を見るときに使います。ご覧になりたい機器を接続しているビデオ入力端子の番号を選びます。
- 12 **チャンネル+/-ボタン** 34ページ
チャンネルを変えるときに使います。
- 13 **音量+/-ボタン** 34ページ
音量を調節するときに使います。

テレビを
見る前に

テレビを見る前に 各部のなまえ(つづき)

本体背面(AV-21DD2)

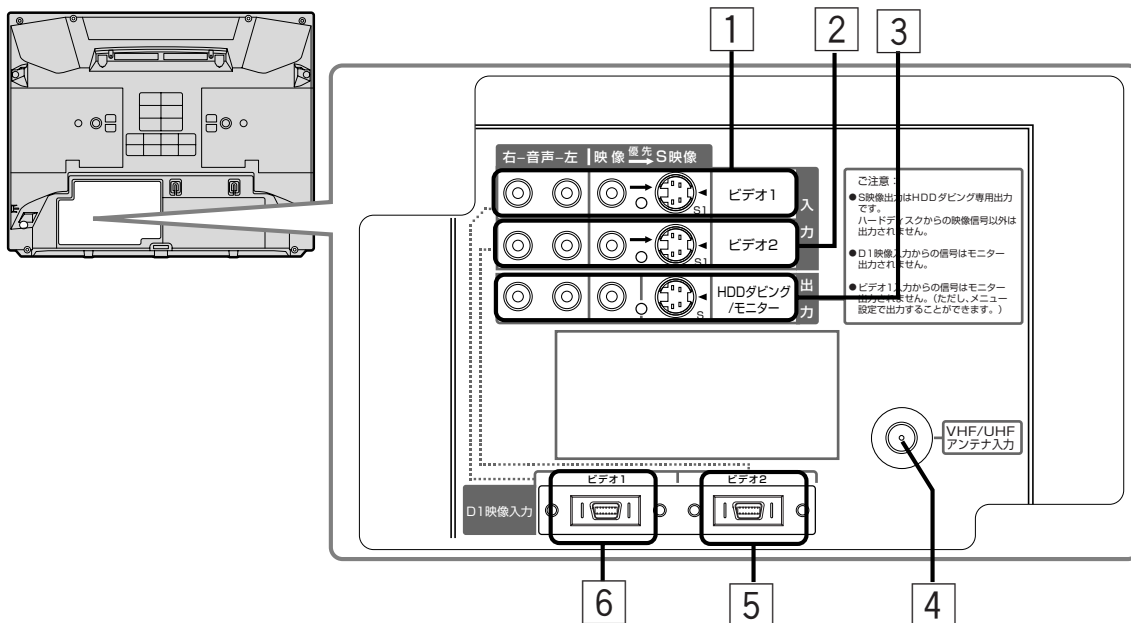

- 1 ビデオ1入力端子** ☞ 88ページ
ビデオデッキなどの映像・音声出力端子をつなぎます。
(S1映像端子と映像端子を同時につないだときは、S1映像端子からの映像が優先されます。)
- 2 ビデオ2入力端子** ☞ 89ページ
ビデオデッキの映像・音声出力端子をつなぎます。
(S1映像端子と映像端子を同時につないだときは、S1映像端子からの映像が優先されます。)
- 3 HDDダビング/モニター出力端子** ☞ 88ページ
テレビに映っている映像・音声を出力します。
S1映像端子はHDDからの専用出力で、ダビングや編集時以外には映像出力されません。
● D1入力(ビデオ1、2)端子から入力した映像信号は、この出力端子からは出力されません。
- 4 VHF/UHFアンテナ入力端子** ☞ 21ページ
VHF、UHFのアンテナをつなぎます。
- 5 ビデオ2:D1映像入力端子** ☞ 92、93ページ
BSデジタルチューナーやDVDプレーヤーなどのD端子をもった機器をつなぎます。
● ビデオ2のD1映像入力端子に、D端子が接続されているときには、ビデオ2入力に入力されたS1映像信号や映像信号より優先されます。
● 本機のD端子は「D1」です。
接続する機器がD2からD4端子の場合は、接続機器のD端子出力の設定を「D1」にしてください。
- 6 ビデオ1:D1映像入力端子** ☞ 91ページ
D-VHSデッキなどのD端子をつなぎます。
● ビデオ1のD1映像入力端子に、D端子が接続されているときには、ビデオ1入力に入力されたS1映像信号や映像信号より優先されます。
● 本機のD端子は「D1」です。
接続する機器がD2からD4端子の場合は、接続機器のD端子出力の設定を「D1」にしてください。

本体背面 (AV-29DD2)

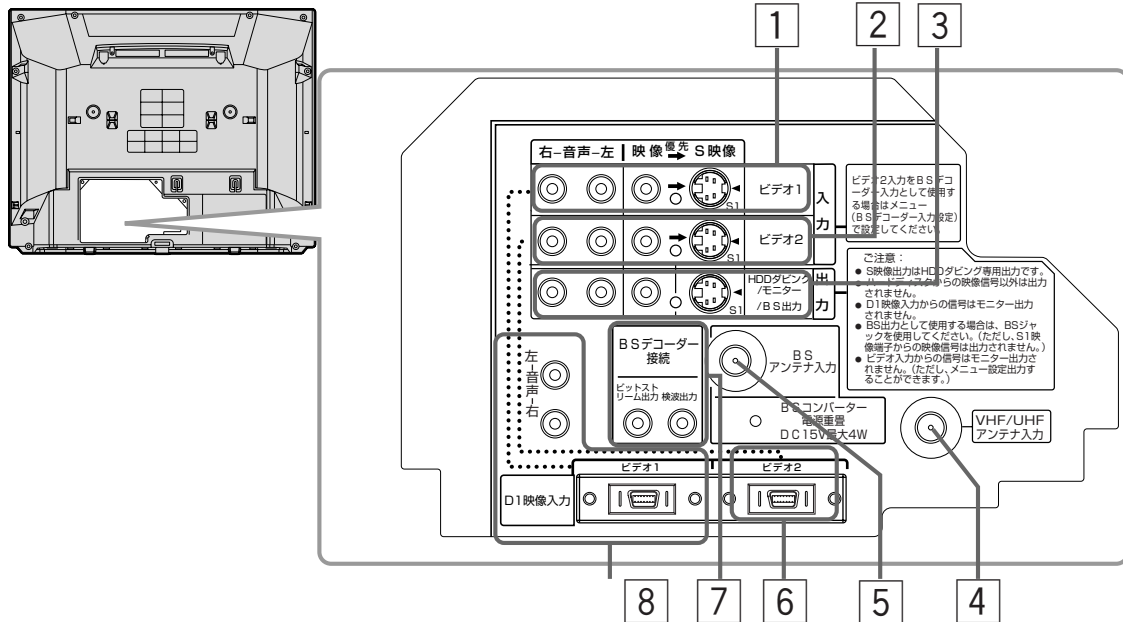

1 ビデオ1入力端子

☞ 88ページ

ビデオデッキなどの映像・音声出力端子をつなぎます。
(S1映像端子と映像端子を同時につないだときは、S1映像端子からの映像が優先されます。)

2 ビデオ2入力端子

☞ 89ページ

ビデオデッキまたはBSデコーダーの映像・音声出力端子をつなぎます。

- メニューの設定により、ビデオ2入力端子か、BSデコーダー入力端子かを選ぶことができます。
(S1映像端子と映像端子を同時につないだときは、S1映像端子からの映像が優先されます。)

3 HDDダビング/モニター/BS出力端子

☞ 88ページ

テレビに映っている映像・音声を出力したり(モニター)、BSだけの映像・音声を出力します。
S1映像端子はHDDからの専用出力で、ダビングや編集時以外には映像出力されません。

- BSジャック機能によりモニター出力端子か、BS出力端子かを選ぶことができます。このとき、BSの映像信号はS1映像端子からは出力されません。
- D1入力(ビデオ1、2)端子から入力した映像信号は、この出力端子からは出力されません。

4 VHF/UHFアンテナ入力端子

☞ 21ページ

VHF、UHFのアンテナをつなぎます。

5 BSアンテナ入力端子

☞ 21ページ

BSアンテナをつなぎます。

6 ビデオ2:D1映像入力端子

☞ 92、93ページ

BSデジタルチューナーやDVDプレーヤーなどのD端子をもった機器をつなぎます。

- ビデオ2のD1映像入力端子に、D端子が接続されているときには、ビデオ2入力に入力されたS1映像信号や映像信号より優先されます。
- 本機のD端子は「D1」です。
接続する機器がD2からD4端子の場合は、接続機器のD端子出力の設定を「D1」にしてください。

7 BSデコーダー接続端子

☞ 89ページ

BSデコーダーのビットストリーム入力端子と検波入力端子をつなぎます。

8 ビデオ1:D1映像入力端子

☞ 91ページ

D-VHSデッキなどのD端子をつなぎます。

- ビデオ1のD1映像入力端子に、D端子が接続されているときには、ビデオ1入力に入力されたS1映像信号や映像信号より優先されます。
- 本機のD端子は「D1」です。
接続する機器がD2からD4端子の場合は、接続機器のD端子出力の設定を「D1」にしてください。

テレビを見る前に 各部のなまえ (つづき)

リモコン (AV-21DD2/AV-29DD2)

予約 マークのついているボタンはテレビ/予約切換スイッチが予約のとき働きが切替わります。

イラストはAV-29DD2用のリモコンです。

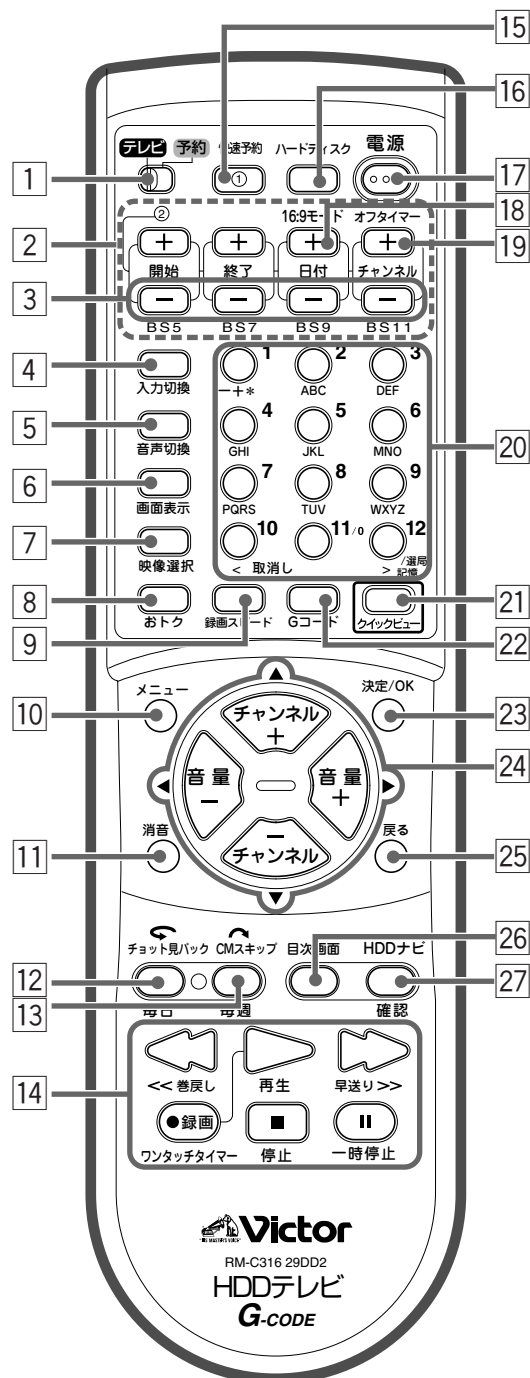

*AV-21DD2用のリモコンには、BSチャンネルの表示がありません。(RM-C317 21DD2)

- 1 **テレビ/予約切換スイッチ** 42、44ページ
録画予約をするとき切り換えて使います。ふだんはテレビ側で操作します。
- 2 **録画予約ボタン** 45ページ
ハードディスクでGコードや快速録画予約するとき使います。
[予約] 開始+/-: 録画開始時刻を設定する。
[予約] 終了+/-: 録画終了時刻を設定する。
[予約] 日付+/-: 録画日を設定する。
[予約] チャンネル+/-: 録画チャンネルを設定する。
- 3 **BSチャンネルボタン** (AV-29DD2のみ) 34ページ
BS放送のチャンネルを選ぶときに使います。
- 4 **入力切換ボタン** 35ページ
本機に接続したビデオ機器の映像を見るときに使います。ご覧になりたい映像機器を接続しているビデオ入力端子の番号を選んでください。
- 5 **音声切換ボタン** 35ページ
二重音声やステレオ放送の音声を選ぶときに使います。
- 6 **画面表示ボタン** 35ページ
チャンネル番号や時間差再生中などに残量時間などの表示をさせたいときに使います。
- 7 **映像選択ボタン** 50ページ
画質を選ぶときに使います。
- 8 **おトクボタン** 54ページ
デジタルE.E.などの節電の設定に使います。
- 9 **録画スピードボタン** 43ページ
録画や録画予約するときに録画の画質を設定します。
- 10 **メニューボタン** 48ページ
メニュー機能进行操作するときに使います。
- 11 **消音ボタン** 34ページ
一時的に音声を消したいときに使います。もう1度押すと元の音量に戻ります。
- 12 **チョット見バック(←)/毎日ボタン** 39、43ページ
ハードディスクの録画中などに押すと約7秒前に戻ります。
[予約] 毎日ボタン: 録画予約時に毎日録画するよう設定したいときに使います。
- 13 **CMスキップ(↗)/毎週ボタン** 39、43ページ
ハードディスクからの画面を見ているとき押すと約30秒早送りします。
[予約] 毎週ボタン: 録画予約時に毎週録画するよう設定したいときに使います。
- 14 **ハードディスク操作ボタン** 37、39ページ
ハードディスク再生中や時間差再生中、録画するときに使います。
巻戻し(◀◀)/可変速再生(<<)、早送り(▶▶)/可変速再生(>>)、再生(▷)、録画(●)/ワンタッチタイマー、停止(■)、一時停止(⏸)

- 15 **快速予約ボタン** 34ページ
ハードディスクに録画予約するときに使います。
- 16 **ハードディスクボタン** 36ページ
ハードディスクの電源を「入」にします。
テレビの電源が「切」のときに押すと、テレビの電源も「入」になります。
- 17 **電源ボタン** 34ページ
本機の電源を入/切します。
ハードディスクの電源が「入」のときに押すと、ハードディスクの電源も「切」になります。ただし、ハードディスクで録画予約中はハードディスクの電源は切れません。
- 18 **16:9モードボタン** 53ページ
画面の横縦比を変えるときに使います。
- 19 **オフタイマーボタン** 35ページ
設定した時間がたったら自動的に電源を切りたいときに使います。ハードディスクもテレビの電源と同時に切れます。ただし、録画予約中はハードディスクの電源は切れません。
- 20 **チャンネル数字/文字ボタン** 34, 43ページ
ふだんはVHF、UHF、CATV放送のチャンネルを選ぶときに使います。また、Gコード予約時にはGコード入力ボタンとして働きます。ハードディスクで録画した番組の編集機能(HDDナビ)でタイトル入力時に文字ボタンとして使います。
- 21 **クイックビューボタン** 38ページ
ハードディスクに最も新しく録画したものを再生します。テレビの電源が「切」のときに押すと、テレビの電源とハードディスクの電源が「入」になり、再生が始まります。
- 22 **Gコードボタン** 42ページ
ハードディスクにGコード[®]機能を使って録画予約をするときに使います。
- 23 **決定/OKボタン** 48ページ
選んだ項目や設定を決定するときに使います。
- 24 **チャンネル+/-、音量+/-、カーソル(▲/▼/◀/▶)ボタン** 34ページ
チャンネル+/-: チャンネルを変えるときに使います。
音量+/-: 音量を調節するときに使います。
カーソル(▲/▼/◀/▶): メニューや録画予約画面で項目を移動するときに使います。
- 25 **戻るボタン**
前のメニューに戻りたいときに押します。
- 26 **目次画面** 66ページ
ハードディスクで録画中の番組を見ているときに押すと、その画面がHDDナビの目次画面になります。
- 27 **HDDナビ/確認ボタン** 38, 46ページ
HDDナビ画面を使うときに押します。
予約 確認: 予約一覧が表示されます。

電池の入れかた

単3乾電池を2本入れます。ショートを防ぐため、必ず電池の⊖(マイナス)側を先に入れてください。

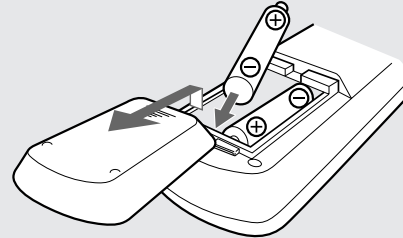

- 電池に表示されている注意事項をお読みください。
- 長期間使用しないときは取り出しておいてください。
- 電池はふつうの使いかたで、6か月から1年間使えます。ただし、付属の電池は動作確認用ですので短くなる場合があります。操作しにくくなったなら交換してください。

リモコン操作時のご注意

- テレビ/予約切換スイッチが正しく切り換えられていないと、正しい操作ができません。
予約操作と録画スピードの操作以外はテレビ側に切り換えておいてください。
- 予約時にテレビ/予約切換スイッチが予約側になっているとき、次のような操作ができます。
 - 録画中にBS5ボタンを押すと、時間差再生になります。
 - ハードディスクの再生をしているとき
 - 開始+ボタン: CMスキップ(↶)としても働きます
 - 開始-ボタン: チョット見バック(↷)としても働きます
- 予約時にテレビ/予約切換スイッチがテレビ側になっているとき、次のような操作ができます。
 - 録画予約を設定しているとき
 - 巻戻し(◀◀)ボタン: カーソルボタン(◀)としても働きます
 - 早送り(▶▶)ボタン: カーソルボタン(▶)としても働きます

テレビの準備 1

テレビを見る前の準備

次の準備はお済みですか？ まだでしたら、参照ページをご覧ください。

1 付属品を確認する

万一不足しているものがあれば、販売店にご連絡ください。



AV-21DD2用リモコン
(RM-C317)



AV-29DD2用リモコン
(RM-C316)

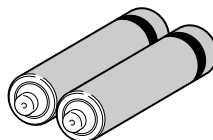

単3電池2本
(動作確認用)

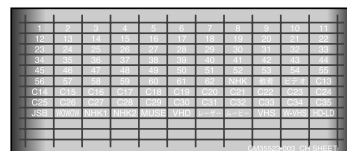

局名シール

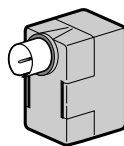

アンテナコネクター

2 アンテナを接続する

- VHF/UHFアンテナをつなぐには(☞P.20)
- BSアンテナをつなぐには(AV-29DD2のみ ☞P.20)
- CATVケーブルをつなぐには(☞CATV各社にお問い合わせください。)

3 AV機器などをつなぐ(必要に応じておこないます。)

- ビデオデッキ、BSデジタルチューナーなどのビデオ機器をつなぐには(☞P.87~P.93)
- テレビゲーム機をつなぐには(☞P.87)

4 電源プラグを差し込む

電源プラグをコンセント(交流100V)に差し込みます。

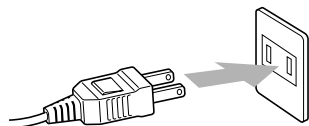

5 リモコンに電池を入れる

単3乾電池を2本入れます。ショートを防ぐため、必ず電池の●(マイナス)側を先に入れてください。(☞17ページをご覧ください。)

6 受信チャンネルを合わせる

- 地域番号を入力してチャンネルを設定するには(☞P.22)
- チャンネルを編集するには(☞P.76)
- CATVのチャンネルを設定するには(☞P.80)
- BSチャンネルの設定を変更するには(AV-29DD2のみ ☞P.84)

アンテナを接続する前に

アンテナの接続の前に、お使いのアンテナの受信形態を確認してください。
マンションなどの共聴システムをお使いでVHF/UHF/BS混合で供給されるときは、VHF/UHF波とBS波を振り分けるための分波器が必要になります。

VHF/UHF/BS混合のアンテナでは電波を分ける

(共聴システムなどでBS波とVHF/UHF波が混合されているとき必要です)

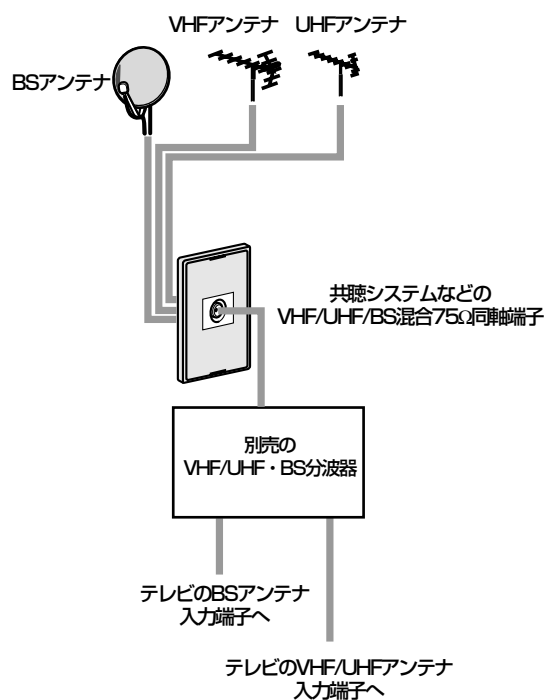

お住まいがマンションや集合住宅などで共聴システムをお使いで、詳しく判らないときは、お住まいの管理会社などにお問い合わせください。

VHFアンテナケーブル (75Ω同軸先バラ)の端末加工について

付属のアンテナコネクタを取り付けるときには、以下の手順で行います。

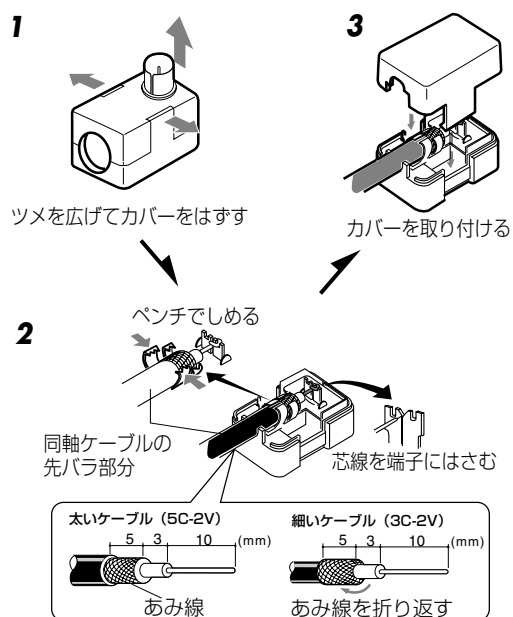

● 付属のアンテナコネクタは、BSアンテナ用にはご使用になれません。

VHF/UHFのアンテナでは電波を混合する

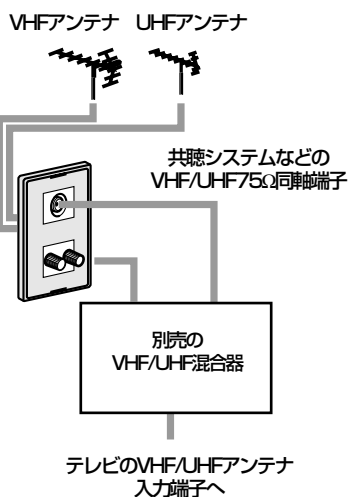

テレビの準備 2

アンテナを接続する

- アンテナの設置・接続は、できるだけお買い上げの販売店にご依頼ください。

VHF/UHF アンテナの接続

壁面アンテナ端子(VHF/UHF混合)

- ・ VHF端子とUHF端子が別々にあるときは19ページをご覧ください。

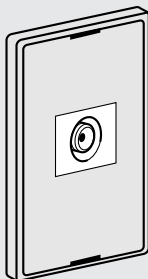

75Ω同軸ケーブル(F型プラグ~F型プラグ)

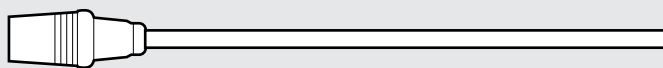

または
75Ω同軸ケーブル(F型プラグ~先バラ*)

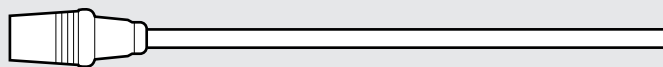

BS アンテナの接続(AV-29DD2のみ)

BSアンテナを設置して接続するときと、壁面にBS用75Ω同軸端子があるときでは接続ケーブルが異なります。

BS アンテナ(設置型)

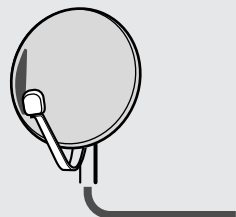

壁面アンテナ (BS) 端子

ご注意

BSアンテナを設置したときは、BSアンテナの設定が必要です。
接続が終わったら、82ページからの「BS設定」に進んでください。

BS用75Ω同軸ケーブル(F型コネクター)

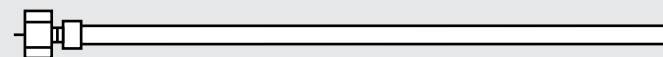

BS用75Ω同軸ケーブル(F型プラグ)*

*屋内に壁面アンテナ端子があるとき

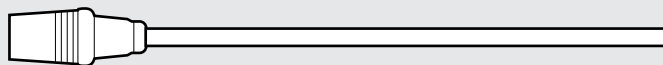

BSチューナー内蔵のビデオデッキを接続するとき(AV-29DD2のみ)

BSアンテナ出力があるビデオデッキ

ビデオデッキ側からBSアンテナのコンバーターに電源を供給するため、ビデオデッキのBS電源供給設定を「入」にします。

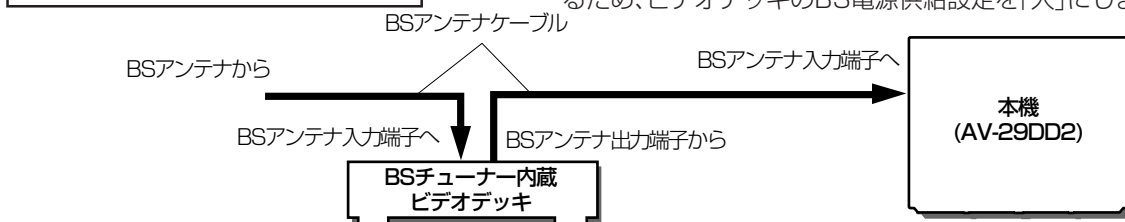

BSアンテナ出力がないビデオデッキ

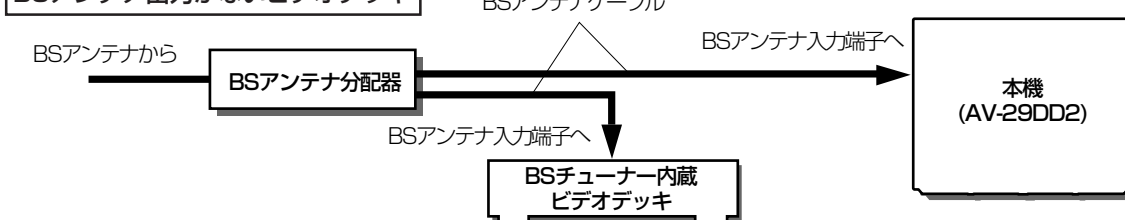

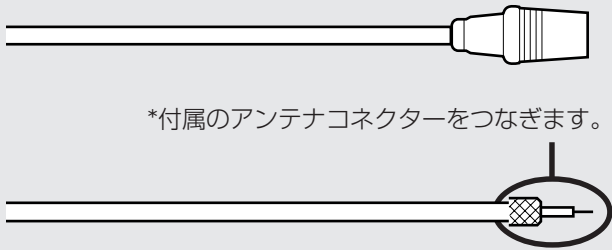

F型コネクタ(別売)のつなぎかた

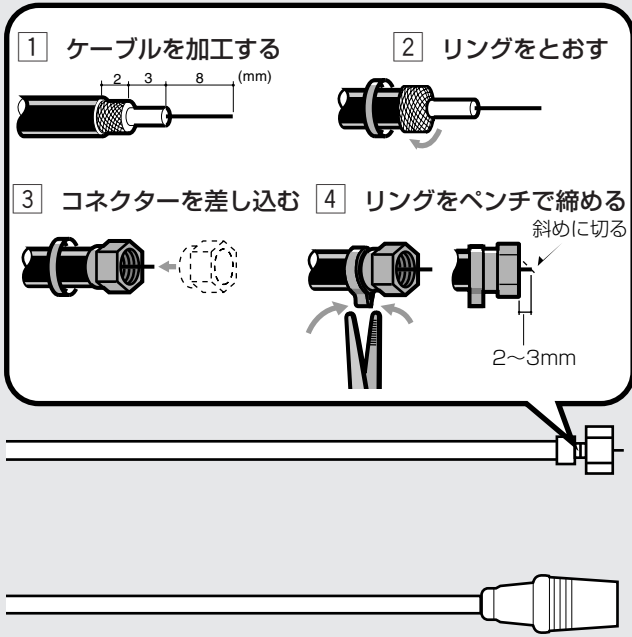

本機後面のアンテナ入力端子につなぐ

VHF/UHF アンテナ入力端子に、VHF/UHF アンテナケーブルをつなぎます。

VHF/UHF アンテナ入力端子へ

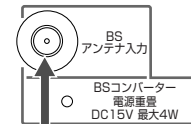
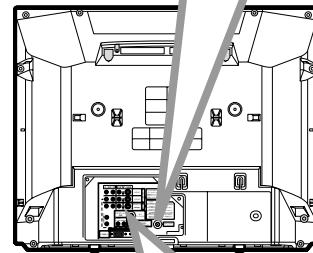
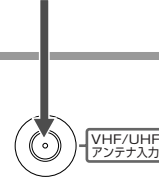

BS アンテナ入力端子へ

BSアンテナ入力端子に、BSアンテナケーブルをつなぎます。(AV-29DD2のみ)

ビデオデッキを接続するとき

ビデオデッキを接続する場合は、まずアンテナケーブルをビデオデッキに接続し、ビデオデッキのアンテナ出力端子から本機のアンテナ入力端子に接続します。

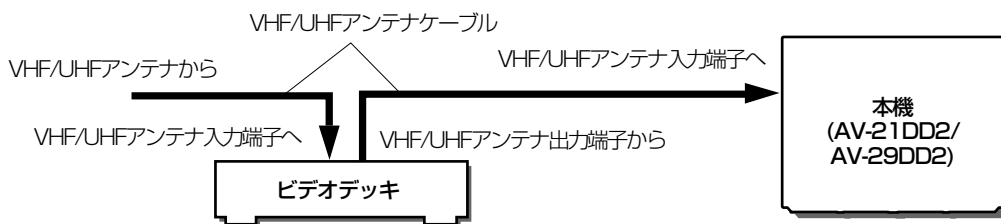

テレビの準備 3

チャンネルを合わせる

チャンネルを合わせる前に・・・

準備1.電源プラグを壁のコンセントに差し込む

準備2.テレビの電源ボタンを押して、電源を入れる

■ 地域番号を選んで放送局を設定する

お住まいの地域番号を選ぶと、お住まいの地域の放送局が一括して登録されます。

地域番号は24ページから27ページの地域番号表を使って、今まで見ていたチャンネルの組み合わせに最も近い番号を探してください。

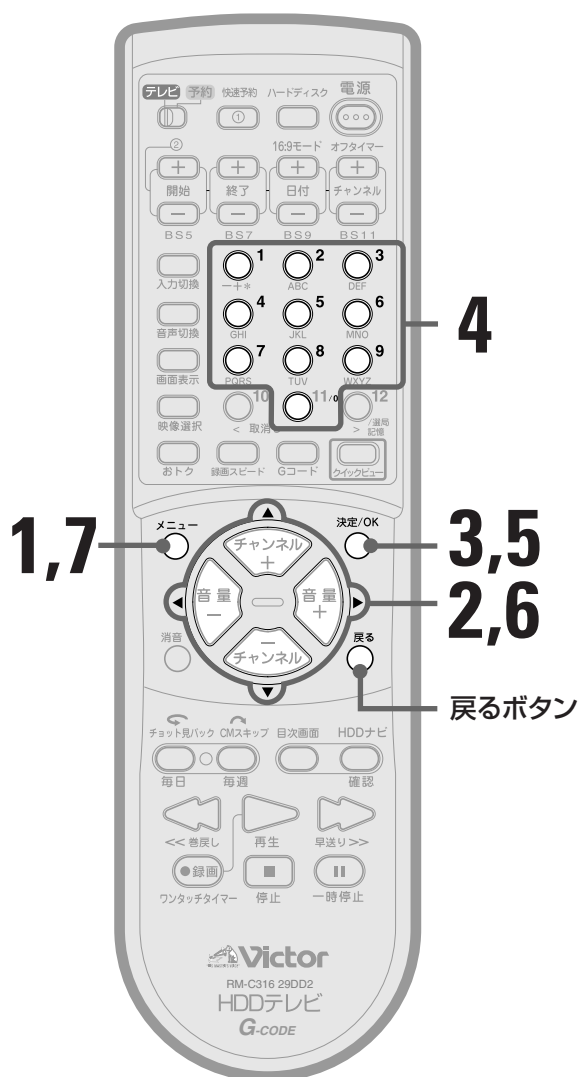

お住まいの地域名がないとき

- 最も近い地域を選ぶ
近県または近隣の地域の番号を選び、もう1度地域チャンネル合わせを行ってください。また、地域チャンネル合わせは、テレビの中継局には対応していません。中継局からの電波を受信したい場合は、個別にチャンネル合わせを行ってください。(P.76)

1 メニューボタン(○)を押してメニューを表示する

- 最後に選ばれていたメニューが表示されます。

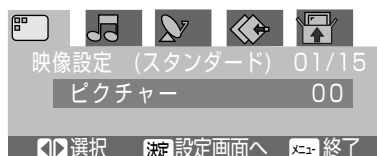

2 カーソルボタン(◀▶)を押して「初期設定画面へ」を選ぶ



3 カーソルボタン(◀▶)を押して「地域チャンネル合わせ」を選ぶ

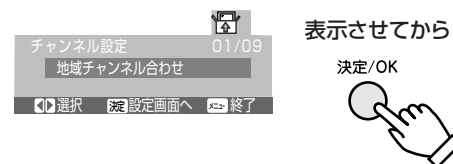

4 数字ボタン(1~9、11)を使って、お住まいの地域番号を入力する

お住まいの地域番号については、地域番号表(24ページから27ページ)をご覧ください。

例:23区を選んだとき

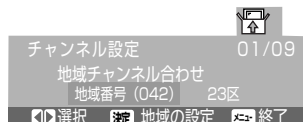

- ・11ボタンは数字の「0」として使います。
- ・(例)23区(042)を入力するとき→11ボタン・4ボタン・2ボタンを押す。

5

決定/OKボタン(○)を押す

受信チャンネルが設定され、設定結果が表示されます。

チャンネル設定(042) 23区			1CH		
リモコン	受信	ガイド	リモコン	受信	ガイド
1	CH 1	80	7	CH38	38
2	CH14	14	8	CH 8	8
3	CH 3	90	9	CH42	42
4	CH 4	4	10	CH10	10
5	CH16	16	11	CH46	46
6	CH 6	6	12	CH12	12

◀▶ 選択 決定 CHボタン設定へ 終了

6

カーソルボタン(▼)をくり返し押し、ご覧になりたい放送局が受信できることを確認する

受信できない放送局があるときは、76ページの「チャンネル編集」を行ってください。

7

メニューボタンを押して終了する



八王子・横浜市にお住まいの方は

- 八王子市にお住まいの方で「八チオウジ」で放送が受信できないときは「23区」を選んでください。
- 横浜市にお住まいの方は、はじめに「ヨコハマ2」で設定してください。放送が受信できないときは「ヨコハマ1」を選んでください。

マンションにお住まいの方は

マンションなどの共聴システムなどからテレビを受信しているときは、チャンネルの割り当てが変更されていることがあります。このような場合は「地域チャンネル設定」では設定できません。「チャンネルを編集する」(P.76)で個別にチャンネル合わせをしてください。

設定の操作を中止するには

- 戻るボタンで中止できます
設定を中断して前の画面に戻ります。

設定が終わったら28ページへ進む



テレビの準備

チャンネルを合わせる(つづき)

地域番号表

リモコンのチャンネル番号

都道府県名	地域番号	放送局名・受信チャンネル		
		1	2	
	地域名(対応都市)	放送局名	放送局名	受信チャンネル
	地域番号	受信チャンネル/ガイドチャンネル	受信チャンネル/ガイドチャンネル	受信チャンネル

放送局名、受信チャンネルは
当社の調査によるものです。
(2001年9月現在)

一	地域番号	放送局名・受信チャンネル/ガイドチャンネル											
		1	2	3	4	5	6	7	8	9	10	11	12
	初期設定 000	1/80	2/2	3/90	4/4	5/5	6/6	7/7	8/8	9/9	10/10	11/11	12/12
北海道	札幌(江別) 001	北海道放送 1/1		NHK総合 3/80		札幌テレビ 5/5			北海道文化 27/27		北海道テレビ 35/35	テレビ北海道 17/17	NHK教育 12/90
	小樽 002		NHK教育 2/90		北海道テレビ 4/35			札幌テレビ 7/5	北海道文化 26/27	北海道放送 9/1		NHK総合 11/80	テレビ北海道 24/17
	旭川 003		NHK教育 2/90	北海道文化 37/27		北海道テレビ 39/35		札幌テレビ 7/5		NHK総合 9/80		北海道放送 11/1	テレビ北海道 33/17
	名寄 004			北海道文化 26/27	NHK総合 4/80		札幌テレビ 6/5		北海道テレビ 24/35		北海道放送 10/1		NHK教育 12/90
	稚内 005		NHK教育 30/90	北海道文化 26/27		北海道テレビ 24/35		札幌テレビ 22/5		NHK総合 28/80	北海道放送 10/1		
	室蘭 006		NHK教育 2/90	北海道文化 37/27		北海道テレビ 39/35		札幌テレビ 7/5		NHK総合 9/80		北海道放送 11/1	テレビ北海道 29/17
	苫小牧 007		NHK教育 49/90	北海道文化 53/27		北海道テレビ 61/35		札幌テレビ 57/5		NHK総合 51/80		北海道放送 55/1	テレビ北海道 47/17
	函館 008		北海道文化 27/27		NHK総合 4/80		北海道放送 6/1		北海道テレビ 35/35		NHK教育 10/90	テレビ北海道 21/17	札幌テレビ 12/5
	帯広 009		北海道文化 32/27		NHK総合 4/80		北海道放送 6/1		北海道テレビ 34/35		札幌テレビ 10/5		NHK教育 12/90
	釧路 010		NHK教育 2/90	北海道文化 41/27		北海道テレビ 39/35		札幌テレビ 7/5		NHK総合 9/80		北海道放送 11/1	
	網走 011	北海道放送 1/1		NHK総合 3/80		札幌テレビ 5/5			北海道文化 27/27		北海道テレビ 35/35		NHK教育 12/90
	北見 012		NHK教育 2/90	北海道文化 59/27		北海道テレビ 61/35		札幌テレビ 7/5		NHK総合 9/80		北海道放送 53/1	
青森	青森(弘前) 013	青森放送 1/1		NHK総合 3/80	青森朝日 34/34	NHK教育 5/90							青森テレビ 38/38
	八戸 014		岩手めんこい 29/33		青森朝日 31/34			NHK教育 7/90		NHK総合 9/80		青森放送 11/1	青森テレビ 33/38
	むつ 015				NHK総合 4/80		青森朝日 56/34		青森テレビ 58/38		青森放送 10/1		NHK教育 12/90
岩手	盛岡 016				NHK総合 4/80		岩手放送 6/6		NHK教育 8/90	岩手朝日 31/20	テレビ岩手 35/35		岩手めんこい 33/33
	釜石 017		NHK総合 2/80				テレビ岩手 58/35		岩手めんこい 60/33	岩手朝日 62/20	岩手放送 10/6		NHK教育 12/90
	二戸 018		岩手放送 2/6			NHK総合 5/80			岩手めんこい 29/33	岩手朝日 61/20	テレビ岩手 37/35		NHK教育 12/90
宮城	仙台 019	東北放送 1/1		NHK総合 3/80		NHK教育 5/90		東日本放送 32/32		宮城テレビ 34/34			仙台放送 12/12
	石巻 020	東北放送 59/1		NHK総合 51/80		NHK教育 49/90		東日本放送 61/32		宮城テレビ 55/34			仙台放送 57/12
	気仙沼 021		NHK総合 2/80		東北放送 4/1			仙台放送 6/12	東日本放送 43/32		宮城テレビ 37/34	NHK教育 10/90	
秋田	秋田 022		NHK教育 2/90			秋田朝日 31/31				NHK総合 9/80		秋田放送 11/11	秋田テレビ 37/37
	大館 023				NHK総合 4/80	秋田朝日 59/31	秋田放送 6/11		NHK教育 8/90				秋田テレビ 57/37
	大曲 024		NHK教育 43/90			秋田朝日 41/31				NHK総合 45/80		秋田放送 47/11	秋田テレビ 51/37

地域番号	放送局名・受信チャンネル/ガイドチャンネル												
	1	2	3	4	5	6	7	8	9	10	11	12	
山形	山形 025		さくらぼテレビ 30/30		NHK教育 4/90		テレビ山形 36/36		NHK総合 8/80		山形放送 10/10		山形テレビ 38/38
	鶴岡(酒田) 026	山形放送 1/10	さくらぼテレビ 24/30	NHK総合 3/80			NHK教育 6/90		テレビ山形 22/36				山形テレビ 39/38
	米沢 027		さくらぼテレビ 60/30		NHK教育 50/90		テレビ山形 56/36		NHK総合 52/80		山形放送 54/10		山形テレビ 58/38
福島	福島(郡山) 028		NHK教育 2/90		テレビ福島 31/31		福島中央 33/33			NHK総合 9/80	福島放送 35/35	福島テレビ 11/11	
	いわき 029		テレビ福島 62/31		NHK総合 4/80		福島中央 58/33		福島テレビ 8/11		NHK教育 10/90		福島放送 60/35
	会津若松 030	NHK総合 1/80		NHK教育 3/90	テレビ福島 47/31		福島テレビ 6/11		福島中央 37/33		福島放送 41/35		
茨城	水戸 031	NHK総合 44/80		NHK教育 46/90	日本テレビ 42/4		TBS 40/6		フジテレビ 38/8		テレビ朝日 36/10		テレビ東京 32/12
	日立 032	NHK総合 52/80		NHK教育 50/90	日本テレビ 54/4		TBS 56/6		フジテレビ 58/8		テレビ朝日 60/10		テレビ東京 62/12
栃木	宇都宮 033	NHK総合 29/80		NHK教育 27/90	日本テレビ 25/4		TBS 23/6		フジテレビ 21/8		テレビ朝日 19/10	とちぎTV 31/23	テレビ東京 17/12
	矢板 034	NHK総合 51/80		NHK教育 49/90	日本テレビ 53/4		TBS 55/6		フジテレビ 57/8		テレビ朝日 59/10	とちぎTV 33/23	テレビ東京 61/12
群馬	前橋(伊勢崎・高崎) 035	NHK総合 52/80		NHK教育 50/90	日本テレビ 54/4	群馬テレビ 48/48	TBS 56/6	放送大学 40/16	フジテレビ 58/8		テレビ朝日 60/10		テレビ東京 62/12
	桐生 036	NHK総合 43/80		NHK教育 45/90	日本テレビ 39/4	群馬テレビ 41/48	TBS 37/6	放送大学 40/16	フジテレビ 35/8		テレビ朝日 33/10		テレビ東京 31/12
埼玉	さいたま(三郷・越谷・狭山・草加・所沢・新座・上尾・朝霞・入間・岩槻・春日部・川口・川越) 037	NHK総合 1/80	MXテレビ 14/14	NHK教育 3/90	日本テレビ 4/4	放送大学 16/16	TBS 6/6		フジテレビ 8/8		テレビ朝日 10/10	テレビ埼玉 38/38	テレビ東京 12/12
	熊谷 038	NHK総合 33/80		NHK教育 35/90	日本テレビ 25/4		TBS 23/6		フジテレビ 21/8		テレビ朝日 19/10	テレビ埼玉 28/38	テレビ東京 17/12
	秩父 039	NHK総合 51/80		NHK教育 49/90	日本テレビ 53/4		TBS 55/6		フジテレビ 57/8		テレビ朝日 59/10	テレビ埼玉 47/38	テレビ東京 61/12
千葉	千葉(我孫子・市川・市原・浦安・柏・木更津・佐倉・流山・習志野・野田・船橋・松戸・八千代) 040	NHK総合 1/80	MXテレビ 14/14	NHK教育 3/90	日本テレビ 4/4	放送大学 16/16	TBS 6/6		フジテレビ 8/8		テレビ朝日 10/10	千葉テレビ 46/46	テレビ東京 12/12
	銚子 041	NHK総合 51/80		NHK教育 49/90	日本テレビ 53/4		TBS 55/6		フジテレビ 57/8		テレビ朝日 59/10	千葉テレビ 39/46	テレビ東京 61/12
東京	23区(昭島・青梅・小金井・小平・立川・調布・東久留米・東村山・日野・府中・武蔵野・三鷹) 042	NHK総合 1/80	MXテレビ 14/14	NHK教育 3/90	日本テレビ 4/4	放送大学 16/16	TBS 6/6	テレビ埼玉 38/38	フジテレビ 8/8	テレビ神奈川 42/42	テレビ朝日 10/10	千葉テレビ 46/46	テレビ東京 12/12
	八王子 043	NHK総合 51/80	MXテレビ 47/14	NHK教育 49/90	日本テレビ 53/4		TBS 55/6		フジテレビ 57/8		テレビ朝日 59/10		テレビ東京 61/12
	多摩 044	NHK総合 30/80	MXテレビ 28/14	NHK教育 32/90	日本テレビ 26/4		TBS 24/6		フジテレビ 22/8		テレビ朝日 20/10		テレビ東京 18/12
神奈川	横浜1(横浜の一部) 045	NHK総合 52/80		NHK教育 50/90	日本テレビ 54/4		TBS 56/6		フジテレビ 58/8		テレビ朝日 60/10	テレビ神奈川 48/42	テレビ東京 62/12
	横浜2(横浜・厚木・海老名・鎌倉・川崎・相模原・座間・藤沢・町田・大和・横須賀) 046	NHK総合 1/80	MXテレビ 14/14	NHK教育 3/90	日本テレビ 4/4	放送大学 16/16	TBS 6/6		フジテレビ 8/8		テレビ朝日 10/10	テレビ神奈川 42/42	テレビ東京 12/12
	平塚(茅ヶ崎) 047	NHK総合 33/80		NHK教育 29/90	日本テレビ 35/4		TBS 37/6		フジテレビ 39/8		テレビ朝日 41/10	テレビ神奈川 31/42	テレビ東京 43/12
	秦野 048	NHK総合 47/80		NHK教育 49/90	日本テレビ 51/4		TBS 53/6		フジテレビ 55/8		テレビ朝日 57/10	テレビ神奈川 61/42	テレビ東京 59/12
	小田原 049	NHK総合 52/80		NHK教育 50/90	日本テレビ 54/4		TBS 56/6		フジテレビ 58/8		テレビ朝日 60/10	テレビ神奈川 46/42	テレビ東京 62/12
山梨	甲府 050	NHK総合 1/80		NHK教育 3/90		山梨放送 5/5		テレビ山梨 37/37					
長野	長野1 051		NHK総合 44/80	長野朝日 50/20		テレビ信州 40/30		長野放送 42/38		NHK教育 46/90		信越放送 48/11	
	長野2 052		NHK総合 2/80	長野朝日 20/20		テレビ信州 30/30		長野放送 38/38		NHK教育 9/90		信越放送 11/11	
	松本 053		NHK総合 44/80	長野朝日 50/20		テレビ信州 48/30		長野放送 42/38		NHK教育 46/90		信越放送 40/11	
	飯田 054			NHK教育 3/90	NHK総合 4/80	テレビ信州 42/30	信越放送 6/11		長野放送 40/38		長野朝日 44/20		
	岡谷・諏訪 055				NHK総合 4/80	テレビ信州 59/30	信越放送 6/11		NHK教育 8/90	長野放送 47/38	長野朝日 61/20		
新潟	新潟(長岡) 056			新潟テレビ21 21/21	テレビ新潟 29/29	新潟放送 5/5			NHK総合 8/80		新潟総合TV 35/35		NHK教育 12/90
	上越 057	NHK教育 1/90		NHK総合 3/80	テレビ新潟 27/29		新潟テレビ21 37/21		新潟総合TV 33/35		新潟放送 10/5		
富山	富山 058	北日本放送 1/1		NHK総合 3/80					富山テレビ 34/34		NHK教育 10/90		チューリップTV 32/32
	高岡 059	北日本放送 50/1		NHK総合 48/80					富山テレビ 44/34		NHK教育 46/90		チューリップTV 42/32

テレビの準備

チャンネルを合わせる(つづき)

地域番号	放送局名・受信チャンネル												
	1	2	3	4	5	6	7	8	9	10	11	12	
石川	金沢(小松) 060		石川テレビ 37/37		NHK総合 4/80		北陸放送 6/6		NHK教育 8/90		テレビ金沢 33/33		北陸朝日 25/25
	七尾 061	テレビ金沢 57/33		北陸朝日 59/25		NHK教育 5/90		石川テレビ 55/37		NHK総合 9/80		北陸放送 11/6	
福井	福井 062			NHK教育 3/90			北陸放送 6/6			NHK総合 9/80		福井放送 11/11	福井テレビ 39/39
	敦賀 063						NHK総合 6/80		福井放送 8/11		福井テレビ 38/39		NHK教育 12/90
岐阜	岐阜(大垣) 064	東海テレビ 1/1		NHK総合 39/80		中部日本放送 5/5		中京テレビ 35/35		NHK教育 9/90	岐阜放送 37/37	名古屋テレビ 11/11	テレビ愛知 25/25
	高山 065		NHK教育 2/90		NHK総合 4/80		中部日本放送 6/5	中京テレビ 26/35	東海テレビ 8/1		岐阜放送 38/37		名古屋テレビ 12/11
	中津川 066				NHK総合 4/80		名古屋テレビ 6/11	中京テレビ 26/35	中部日本放送 8/5		東海テレビ 10/1	岐阜放送 28/37	NHK教育 12/90
静岡	静岡(清水・焼津) 067		NHK教育 2/90	静岡第1 31/31		静岡朝日 33/33		テレビ静岡 35/35		NHK総合 9/80		静岡放送 11/11	
	浜松 068		静岡第1 30/31		NHK総合 4/80		静岡放送 6/11		NHK教育 8/90		静岡朝日 28/33		テレビ静岡 34/35
	富士(富士宮) 069		NHK教育 54/90	静岡第1 27/31		静岡朝日 29/33		テレビ静岡 39/35		NHK総合 52/80		静岡放送 41/11	
	三島・沼津 070		NHK教育 51/90	静岡第1 61/31		静岡朝日 57/33		テレビ静岡 59/35		NHK総合 53/80		静岡放送 55/11	
	島田 071	NHK総合 1/80		NHK教育 3/90		静岡放送 5/11		静岡第1 48/31			静岡朝日 50/33		テレビ静岡 58/35
	藤枝 072	NHK総合 42/80		NHK教育 44/90		静岡放送 40/11		静岡第1 24/31			静岡朝日 26/33		テレビ静岡 38/35
	名古屋(安城・一宮・岡崎・春日井・刈谷・小牧・瀬戸・半田) 073	東海テレビ 1/1		NHK総合 3/80		中部日本放送 5/5	岐阜放送 37/37	中京テレビ 35/35	三重テレビ 33/33	NHK教育 9/90		名古屋テレビ 11/11	テレビ愛知 25/25
豊橋(豊川) 074	東海テレビ 56/1		NHK総合 54/80		中部日本放送 62/5		中京テレビ 58/35		NHK教育 50/90		名古屋テレビ 60/11	テレビ愛知 52/25	
豊田 075	東海テレビ 57/1		NHK総合 53/80		中部日本放送 55/5		中京テレビ 59/35		NHK教育 51/90		名古屋テレビ 61/11	テレビ愛知 49/25	
三重	津(鈴鹿・松坂・四日市) 076	東海テレビ 1/1		NHK総合 31/80		中部日本放送 5/5		中京テレビ 35/35		NHK教育 9/90	三重テレビ 33/33	名古屋テレビ 11/11	テレビ愛知 25/25
	伊勢 077	東海テレビ 57/1		NHK総合 53/80		中部日本放送 55/5		中京テレビ 47/35		NHK教育 49/90	三重テレビ 59/33	名古屋テレビ 61/11	
	名張 078	東海テレビ 62/1		NHK総合 52/80		中部日本放送 60/5		中京テレビ 54/35		NHK教育 50/90	三重テレビ 58/33	名古屋テレビ 56/11	
滋賀	大津 079		NHK総合 28/80		毎日放送 36/4		朝日放送 38/6	京都テレビ 34/34	関西テレビ 40/8		読売テレビ 42/10	びわ湖放送 30/30	NHK教育 46/90
	彦根 080		NHK総合 52/80		毎日放送 54/4		朝日放送 58/6		関西テレビ 60/8		読売テレビ 62/10	びわ湖放送 56/30	NHK教育 50/90
京都	京都(宇治) 081		NHK総合 2/80	京都テレビ 34/34	毎日放送 4/4	テレビ大阪 19/19	朝日放送 6/6		関西テレビ 8/8		読売テレビ 10/10		NHK教育 12/90
	舞鶴 082		NHK総合 51/80		毎日放送 53/4	京都テレビ 57/34	朝日放送 55/6		関西テレビ 59/8		読売テレビ 61/10		NHK教育 49/90
	福知山 083		NHK総合 50/80		毎日放送 54/4	京都テレビ 56/34	朝日放送 58/6		関西テレビ 60/8		読売テレビ 62/10		NHK教育 52/90
大阪	大阪(池田・和泉・茨木・門真・河内長野・岸和田・堺・吹田・大東・高槻・豊中・富田林・寝屋川・羽曳野・東大阪・枚方・松原・守口・八尾) 084		NHK総合 2/80	サンテレビ 36/36	毎日放送 4/4		朝日放送 6/6		関西テレビ 8/8	テレビ大阪 19/19	読売テレビ 10/10		NHK教育 12/90
	神戸 085		NHK総合 28/80	サンテレビ 36/36	毎日放送 18/4		朝日放送 20/6		関西テレビ 22/8		読売テレビ 24/10	テレビ大阪 19/19	NHK教育 26/90
	神戸灘 086		NHK総合 52/80	サンテレビ 62/36	毎日放送 54/4		朝日放送 56/6		関西テレビ 58/8		読売テレビ 60/10	テレビ大阪 19/19	NHK教育 50/90
	川西 087		NHK総合 29/80	サンテレビ 33/36	毎日放送 35/4		朝日放送 37/6		関西テレビ 39/8		読売テレビ 41/10		NHK教育 31/90
	三木 088		NHK総合 44/80	サンテレビ 36/36	毎日放送 34/4		朝日放送 38/6		関西テレビ 40/8		読売テレビ 42/10		NHK教育 46/90
	姫路 089		NHK総合 50/80	サンテレビ 56/36	毎日放送 54/4		朝日放送 58/6		関西テレビ 60/8		読売テレビ 62/10		NHK教育 52/90
	明石(加古川) 090		NHK総合 51/80	サンテレビ 55/36	毎日放送 53/4		朝日放送 57/6		関西テレビ 59/8		読売テレビ 61/10	テレビ大阪 19/19	NHK教育 49/90
奈良	奈良(橿原) 091		NHK総合 2/80	テレビ大阪 19/19	毎日放送 4/4	NHK奈良 51/-	朝日放送 6/6	京都テレビ 34/34	関西テレビ 8/8	サンテレビ 36/36	読売テレビ 10/10	奈良テレビ 55/55	NHK教育 12/90
	五条 092		NHK総合 43/80	奈良テレビ 41/55	毎日放送 33/4		朝日放送 35/6		関西テレビ 37/8		読売テレビ 39/10		NHK教育 45/90
和歌山	和歌山 093		NHK総合 32/80	テレビ和歌山 30/30	毎日放送 42/4		朝日放送 44/6		関西テレビ 46/8		読売テレビ 48/10		NHK教育 26/90
	海南・田辺 094		NHK総合 50/80	テレビ和歌山 56/30	毎日放送 54/4		朝日放送 58/6		関西テレビ 60/8		読売テレビ 62/10		NHK教育 52/90
鳥取	鳥取 095	日本海テレビ 1/1		NHK総合 3/80	NHK教育 4/90				山陰中央 24/34		山陰放送 22/10		
島根	松江 096	日本海テレビ 30/1					NHK総合 6/80		山陰中央 34/34		山陰放送 10/10		NHK教育 12/90
	浜田 097		NHK総合 2/80	日本海テレビ 54/1		山陰放送 5/10			山陰中央 58/34	NHK教育 9/90			

	地域番号	放送局名・受信チャンネルガイドチャンネル											
		1	2	3	4	5	6	7	8	9	10	11	12
岡山	岡山(倉敷) 098	TVせとうち 23/23		NHK教育 3/90		NHK総合 5/80	瀬戸内海放送 25/33	岡山放送 35/35		西日本放送 9/9		山陽放送 11/11	
	津山 099		NHK総合 2/80		TVせとうち 56/23		瀬戸内海放送 62/33	山陽放送 7/11		西日本放送 58/9		岡山放送 60/35	NHK教育 12/90
	笠岡 100		NHK総合 2/80		NHK教育 4/90	TVせとうち 19/23	山陽放送 6/11			西日本放送 17/9	瀬戸内海放送 21/33	岡山放送 60/35	
広島	広島 101	テレビ新広島 31/31		NHK総合 3/80	中国放送 4/4			NHK教育 7/90		広島ホームTV 35/35			広島テレビ 12/12
	福山 102	テレビ新広島 54/31		NHK教育 3/90		NHK総合 5/80		中国放送 7/4		広島ホームTV 57/35		広島テレビ 11/12	
	尾道 103	NHK総合 1/80			広島ホームTV 24/35			NHK教育 7/90	テレビ新広島 26/31		中国放送 10/4		広島テレビ 12/12
	呉 104	NHK教育 1/90			広島ホームTV 24/35	広島テレビ 5/12			テレビ新広島 26/31	中国放送 9/4		NHK総合 11/80	
山口	山口(徳山・防府) 105	NHK教育 1/90				山口朝日 28/28		テレビ山口 38/38		NHK総合 9/80		山口放送 11/11	
	下関 106	NHK教育 41/90		TXN九州 23/19	山口放送 4/11	山口朝日 21/28		テレビ山口 33/38		NHK総合 39/80	テレビ西日本 10/9		
	宇部 107	NHK教育 14/90				山口朝日 31/28		テレビ山口 20/38		NHK総合 16/80	テレビ西日本 10/9	山口放送 18/11	
	岩国 108	NHK教育 1/90				山口朝日 28/28		テレビ山口 22/38		NHK総合 9/80		山口放送 11/11	
徳島	徳島 109	四国放送 1/1		NHK総合 3/80	毎日放送 4/4		朝日放送 6/6		関西テレビ 8/8		読売テレビ 10/10		NHK教育 38/90
香川	高松 110	TVせとうち 19/23		NHK教育 39/90		NHK総合 37/80	瀬戸内海放送 33/33	岡山放送 31/35		西日本放送 41/9		山陽放送 29/11	
	丸亀 111	TVせとうち 16/23		NHK教育 40/90		NHK総合 44/80	瀬戸内海放送 42/33	岡山放送 22/35		西日本放送 20/9		山陽放送 18/11	
愛媛	松山 112		NHK教育 2/90		あいテレビ 29/29		NHK総合 6/80		愛媛放送 37/37	愛媛朝日 25/25	南海放送 10/10	テレビ新広島 31/31	広島ホームTV 35/35
	新居浜 113		NHK総合 2/80		NHK教育 4/90		南海放送 6/10		愛媛放送 36/37	愛媛朝日 14/25		あいテレビ 27/29	
	今治 114		NHK教育 30/90		あいテレビ 27/29		NHK総合 32/80		愛媛放送 36/37	愛媛朝日 17/25	南海放送 34/10		
	宇和島 115	NHK教育 1/90			あいテレビ 34/29		NHK総合 6/80		愛媛放送 32/37	愛媛朝日 16/25	南海放送 10/10		
高知	高知 116				NHK総合 4/80		NHK教育 6/90		高知放送 8/8		テレビ高知 38/38		高知さんさんテレビ 40/40
福岡	福岡 117	九州朝日 1/1		NHK総合 3/80	RKB毎日 4/4		NHK教育 6/90			テレビ西日本 9/9		TXN九州 19/19	福岡放送 37/37
	久留米 118	九州朝日 57/1		NHK総合 46/80	RKB毎日 48/4		NHK教育 54/90			テレビ西日本 60/9		TXN九州 14/19	福岡放送 52/37
	大牟田 119	九州朝日 58/1		NHK総合 53/80	RKB毎日 61/4		NHK教育 50/90			テレビ西日本 55/9		TXN九州 19/19	福岡放送 43/37
	北九州 120		九州朝日 2/1	TXN九州 23/19	福岡放送 35/37		NHK総合 6/80		RKB毎日 8/4		テレビ西日本 10/9		NHK教育 12/90
	行橋 121		九州朝日 57/1	TXN九州 19/19	福岡放送 43/37		NHK総合 49/80		RKB毎日 60/4		テレビ西日本 54/9		NHK教育 46/90
佐賀	佐賀 122		NHK教育 40/90	九州朝日 57/1	RKB毎日 48/4	TXN九州 14/19		サガテレビ 36/36	テレビ西日本 60/9	NHK総合 38/80		熊本放送 11/11	福岡放送 52/37
長崎	長崎 123	NHK教育 1/90		NHK総合 3/80		長崎放送 5/5		長崎国際 25/25		長崎文化 27/27		テレビ長崎 37/37	
	佐世保 124		NHK教育 2/90			長崎国際 17/25		長崎文化 31/27		NHK総合 8/80		長崎放送 10/5	テレビ長崎 35/37
	諫早 125	NHK教育 45/90				長崎放送 47/80	長崎放送 49/5		長崎国際 20/25	長崎文化 24/27		テレビ長崎 42/37	
熊本	熊本(八代) 126		NHK教育 2/90	熊本朝日 16/16		熊本県民 22/22		テレビ熊本 34/34		NHK総合 9/80		熊本放送 11/11	
大分	大分(別府) 127			NHK総合 3/80		大分放送 5/5		テレビ大分 36/36		大分朝日 24/24			NHK教育 12/90
	中津 128			NHK総合 48/80		大分放送 51/5		テレビ大分 37/36		大分朝日 17/24			NHK教育 45/90
宮崎	宮崎(都城) 129						テレビ宮崎 35/35		NHK総合 8/80		宮崎放送 10/10		NHK教育 12/90
	延岡 130		NHK教育 2/90		NHK総合 4/80		宮崎放送 6/10		テレビ宮崎 39/35				
鹿児島	鹿児島 131	南日本放送 1/1		NHK総合 3/80		NHK教育 5/90		鹿児島放送 32/32		鹿児島テレビ 38/38		鹿児島読売 30/30	
	阿久根 132		鹿児島読売 17/30		鹿児島放送 23/32		鹿児島テレビ 35/38		NHK総合 8/80		南日本放送 10/1		NHK教育 12/90
	鹿屋 133		NHK教育 2/90		NHK総合 4/80		南日本放送 6/1		鹿児島放送 31/32		鹿児島テレビ 33/38		鹿児島読売 25/30
沖縄	那覇(沖縄) 134		NHK総合 2/80			琉球朝日 28/28			沖縄テレビ 8/8		琉球放送 10/10		NHK教育 12/90

テレビの準備 4 時計を合わせる

内蔵時計の設定を行います。
時計の設定をしないと、ハードディスクを使って録画予約ができません。

準備

ハードディスクボタンを押して、ハードディスクの電源を入れます。

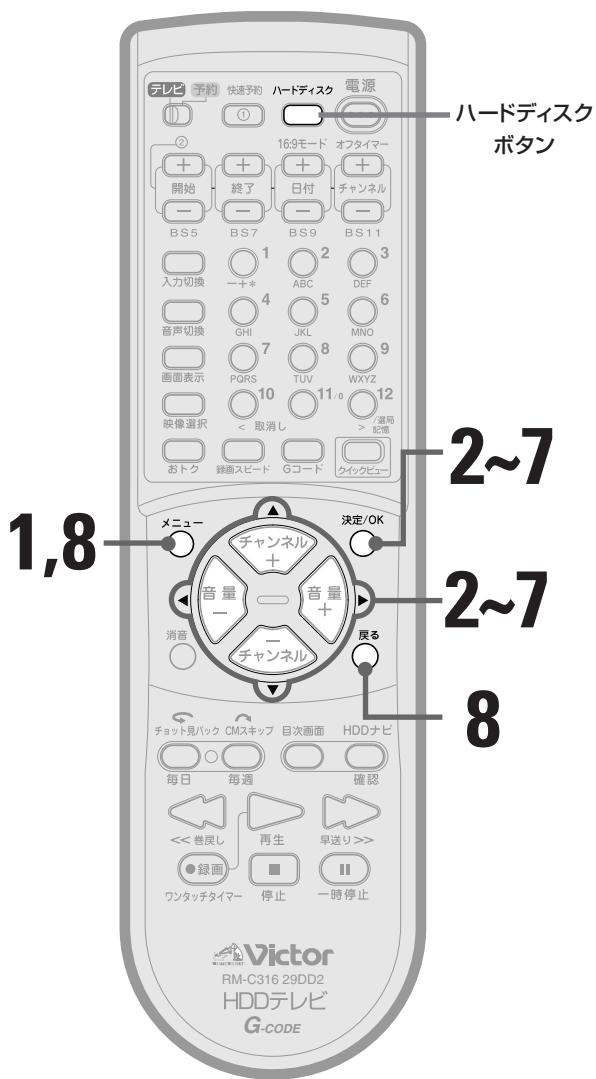

1,8

2~7

2~7

8

1

メニューボタン(○)を押してメニューを表示する

- 最後に選ばれていたメニューが表示されます。



2

カーソルボタン(◀▶)を押して「HDDメニューへ」を選ぶ

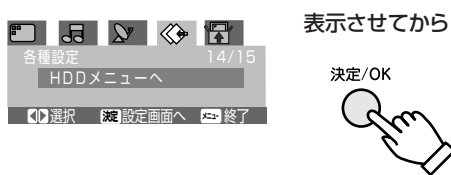

3

カーソルボタン(◀▶)を押して「時計合わせ」を選ぶ

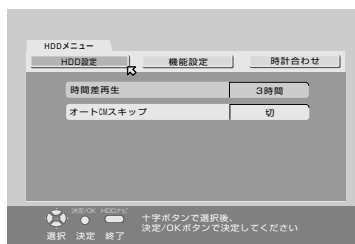

選んでから

決定/OK

4

カーソルボタン(▼)を押して「年」を選ぶ

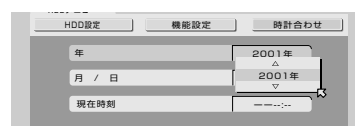

選んでから

決定/OK

内蔵時計は録画用です

- 本機の内蔵時計は、ハードディスクでの予約録画やHDDナビの日付データに使われるもので画面上に現在時刻を表示することはできません。

5 カーソルボタン(▲▼)を押して年を設定する

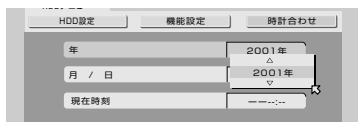

- ・カーソルボタン(▼)で西暦が進みます。
- ・カーソルボタン(▲)で西暦が戻ります。

6 カーソルボタン(▼)を押して「月/日」を選ぶ

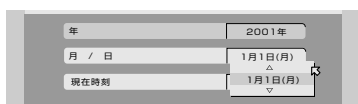

- ・カーソルボタン(▼)で日付が戻ります。
- ・カーソルボタン(▲)で日付が進みます。

7 カーソルボタン(▼)を押して「現在時刻」を選ぶ

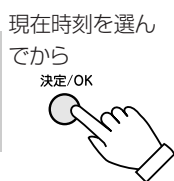
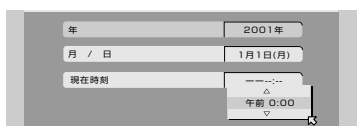

- ・カーソルボタン(▼)で現在時刻が戻ります。
- ・カーソルボタン(▲)で現在時刻が進みます。
- 日付と時間の設定ができると確認画面が表示されます。「実行」を選ぶと時計が動き出し、時計合わせ画面に戻ります。

8 時計合わせを終了する

各種設定画面に戻ります。



- もう1度戻るボタンを押すとメニューが消えます。また、各種設定画面が表示されているときはメニューボタンを押しても消すことができます。

設定の操作を中止するには

- 戻るボタンで中止できます。各種設定画面に戻ります。

早く日付けを進めるには

- カーソルボタン(▼)を押し続けると半月ずつ日付が進みます。

お買い上げ時は

- 画面上の現在時刻表示は「--:--:--」が表示されています。決定/OKボタンを押すと表示が「午前0:00」になります。

早く現在時刻を進めるには

- カーソルボタン(▼)を押し続けると30分ずつ現在時刻が進みます。

ぴったりクロックについて

- 本機の内蔵時計には、自動修正機能(ぴったりクロック)があります。時計を合わせて動き始めると自動的に、ぴったりクロックが働きます。
 - ・毎日7、12、19時にNHK教育テレビの時報が放送されているかどうかを確認し、時報が放送されると、時計の誤差を自動修正します。
 - ・平成13年8月現在、時報は1日1回正午のみです。
 - ・ぴったりクロックが働いていないと、本機の時計が正確に合わないことがあります。この状態で録画予約すると、番組の開始または終了部分がずれた状態で録画されます。ぴったりクロックが働いていないときは、時計を正確に合わせることをおすすめします。
 - ・高校野球シーズンなどは、時報が放送されないことがあり、現在時刻とのズレが生じます。
 - ・次のようなときは、ぴったりクロックは働きません。
 - ・番組編成で時報が放送されていないとき
 - ・本機の電源が入っているとき(テレビが映っているとき)
 - ・録画予約があるとき
 - ・現在時刻とのずれが3分以上あるとき
 - ・時報のバックに音楽が入っているとき

テレビの準備 5

ハードディスクの再生設定をする

ハードディスクで二重音声放送やモノラル放送を録画した番組を再生するときにコマーシャルをスキップして再生するよう設定できます。
ハードディスクで録画するときは、設定に関わらずコマーシャルも録画します。

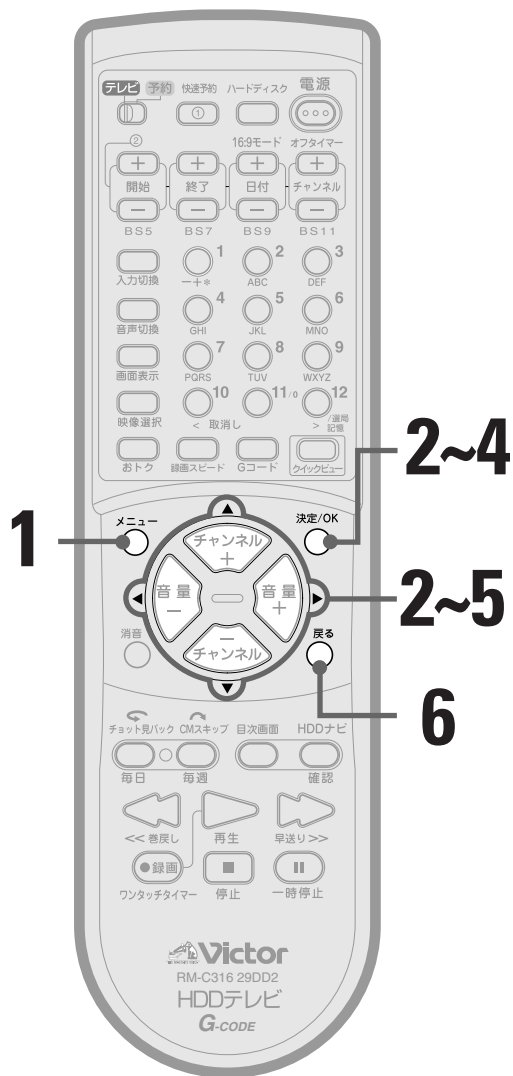

1 メニューボタン(○)を押してメニューを表示する

●最後に選ばれていたメニューが表示されます。

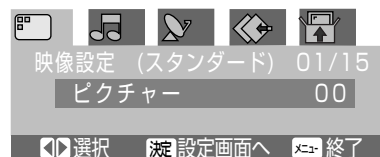

2 カーソルボタン(◀▶)を押して「HDDメニューへ」を選ぶ



3 カーソルボタン(◀▶)を押して「HDD設定」を選ぶ



4 カーソルボタン(▲▼)を押して「オートCMスキップ」を選ぶ



CMスキップのしくみ

- コマーシャルのほとんどがステレオで放送されていることを利用して、モノラル放送や二重音声放送などからコマーシャルだけを再生時にスキップします。音楽番組などステレオ放送の番組には動きません。

5

カーソルボタン(▲▼)を押して設定を変更する

- 決定/OKボタンを押し、▼ボタンまたは▲ボタンで設定する
 - 切 : コマーシャルを飛ばさず再生します。
 - 入 : 二重音声放送、モノラル放送の録画番組について再生時にコマーシャルを飛ばして再生します。
- 決定/OKボタンを押して確定する

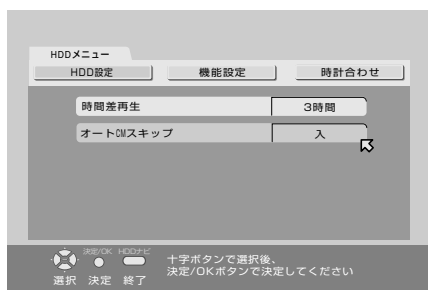
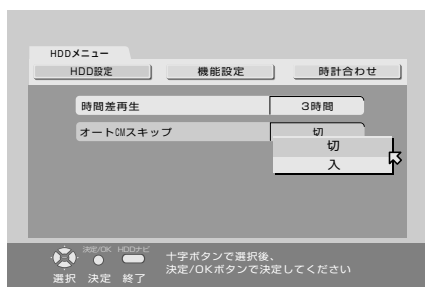

設定の操作を中止するには

- 戻るボタンで中止できます
設定を中断して各種設定画面に戻ります。

6

HDD設定を終了する

各種設定画面に戻ります。



- もう1度戻るボタンを押すとメニューが消えます。また、各種設定画面が表示されているときはメニューボタンを押しても消すことができます。

設定が終わったら32ページへ進む



テレビの準備 6

画面表示の設定をする

ハードディスクで再生中や録画中、追っかけ再生中などに画面上部に帯状の表示を出す時間を設定をすることができます。



ハードディスクの画面表示例

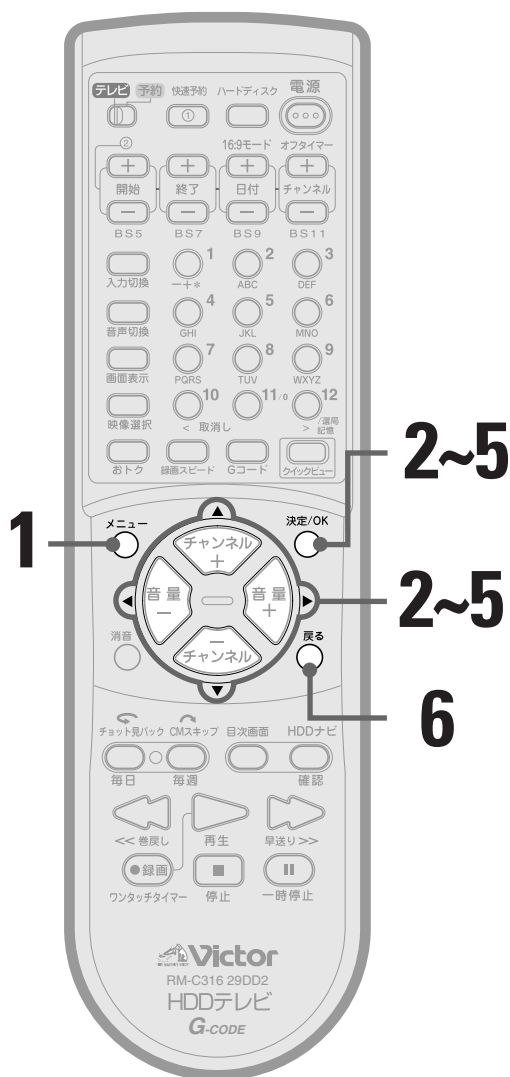

1

メニューボタン(○)を押してメニューを表示する

●最後に選ばれていたメニューが表示されます。

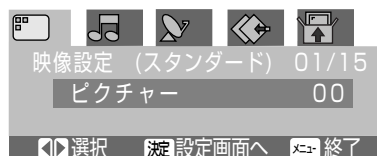

2

カーソルボタン(◀▶)を押して「HDDメニューへ」を選ぶ

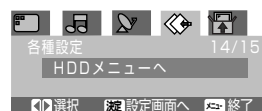

表示させてから

決定/OK



3

カーソルボタン(◀▶)を押して「機能設定」を選ぶ

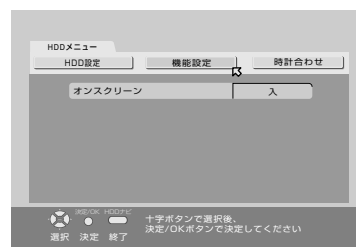

選んでから

決定/OK



4

カーソルボタン(▲▼)を押して「オンスクリーン」を選ぶ

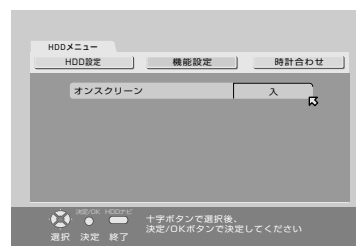

選んでから

決定/OK

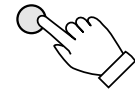

5

カーソルボタン(▲▼)を押して設定を変更する

切 :ハードディスクの映像に切り換わる
ときに、数秒表示されますが、後
は表示されません。

表示がわずらわしいときに設定し
てください。

入 :ハードディスクの映像を見ている
ときに常に表示されます。ハード
ディスクの操作に慣れるまで、こ
の設定で使われることをおすすめ
します。

オート :ハードディスクの映像に切り換わ
るときや、ハードディスクの操作
をするときに数秒間表示されま
す。ふだんはこの設定で使われる
ことをおすすめします。

- 決定/OKボタンを押して確定する

設定の操作を中止するには

- 戻るボタンで中止できます
設定を中断して各種設定画面に戻ります。

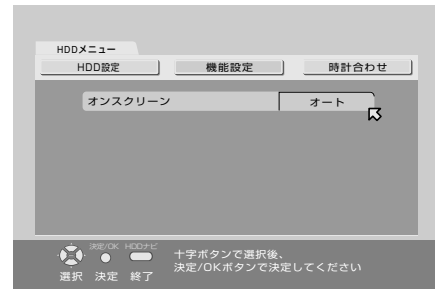
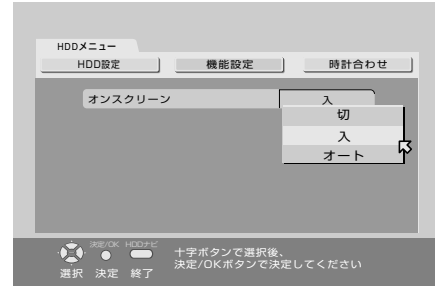

6

機能設定を終了する

各種設定画面に戻ります。



- もう1度戻るボタンを押すとメニューが消えます。また、各種設定画面が表示されているときはメニューボタンを押しても消すことができます。

これでテレビの準備ができました
とりあえずテレビが見たいときは、次のページへ
機器の接続をしたいときは「外部機器の接続」へ(P.87)

ふだんの使いかた テレビを見る

この取扱説明書ではリモコンを使っでの操作を説明しています。
テレビ本体にある同じ名前のボタンでもリモコンと同じように操作できます。

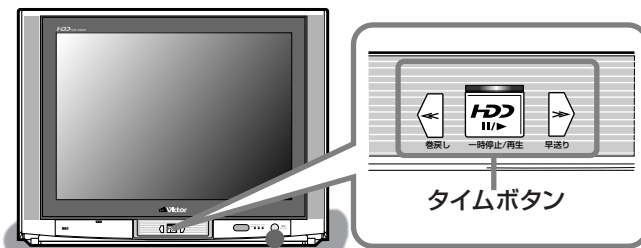

1 電源を入れる

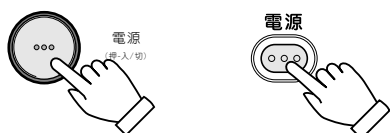

どちらのボタンでも電源を入れることができます。

2 チャンネルを選ぶ

VHF/UHFのチャンネルを選ぶときは、チャンネル数字ボタンで選びます。選んだチャンネルが画面に表示されます。

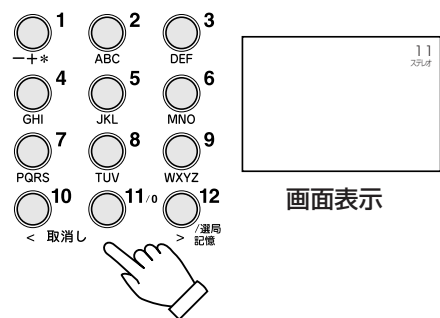

順番にVHF/UHFのチャンネルを選ぶときは、チャンネル+/-ボタンで選びます。選んだチャンネルが画面に表示されます。

AV-29DD2では・・・

BSアナログ放送をBSチャンネルボタンで選びます。選んだチャンネルが画面に表示されます。BS9はハイビジョン放送のため受信できません。

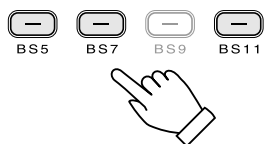

3 音量を調節する

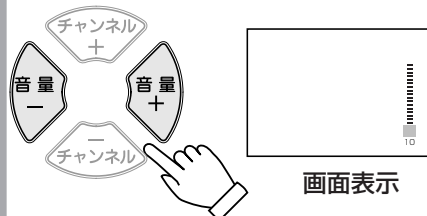

音量+/-ボタンを押すと、画面に音量が表示されます。

急いで音を消すには



もう1度押すと、元の音量に戻ります。

電源を切る

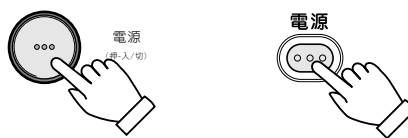

どちらのボタンを押しても電源が切れます。

こんなことをしたいとき・・・

■テレビを見るのを中断したいときは（一時停止&追っかけ再生）



来客や電話がかかってきたときに便利です。

1. タイムボタンの**一時停止/再生**を押し、ハードディスクの電源を入れる。
ハードディスク電源ランプが点滅し、しばらくすると点灯に変わります。
2. タイムボタンの**一時停止/再生**を押し、テレビを止める。[一時停止]
テレビ画面は静止画となりますが、テレビ番組はハードディスクに一時的に録画されています。
3. 再びテレビを見たいときに、タイムボタンの**一時停止/再生**を押し、テレビ番組の続きを見る。[追っかけ再生]
ハードディスクに一時的に録画されたテレビ番組の再生が始まります。
ハードディスク電源が入っているときには、手順2から操作します。

■画面表示を出すには



押すと画面にチャンネル番号やビデオ入力が表示されます。

もう1度押すと画面表示が消えます。

- ハードディスクの映像が映っているときは、専用の帯状の画面表示がされます。

■ビデオなどの映像を見るには

押すたびに、入力が次のように切り換わります。

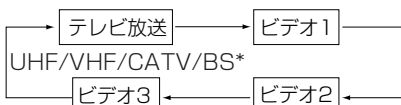

*BS放送はAV-29DD2のみ

AV-29DD2では・・・

次の設定をしているときは「ビデオ2」を選ばません。
メニューで「BS初期設定」の「BSデコーダー入力」を「使用する（オート）」または「使用する（強制）」に設定しているとき。

■おやすみタイマーを使うには（オフタイマー機能）



テレビの電源を自動的に切りたいときなどに使います。

設定した時間になると自動的に電源が切れます。

1度押すと、設定画面を表示します。その後押すたびに、設定時間が変わります。

設定後、画面に残り時間が表示されます。

残り時間表示

残り時間はテレビの操作をすると消えます。

ただし、動作3分前になると、残り時間が強制的に表示されます。

再設定あるいは解除するには

オフタイマーボタンを押し、設定時間を表示してから、変更したい時間を選び直します。

また、解除するには「オフ」を選びます。

■音声を切り換えたいときには



VHF/UHF/CATVの場合

二重音声放送などを見ているときや録画中には、**音声切替**ボタンを押すと、聞きたい音声を選ぶことができます。また、録画中は音声切替の操作をしても画面表示は変わらず、実際に録画される音声には影響しません。再生時にも音声切替をすることができます。

放送音声	録音される音声
ステレオ放送	ステレオ
二重音声放送	主音声 + 副音声
モノラル放送	モノラル

BS放送の場合

- ・ BS放送を録画中は音声切替ができません。録画を始める前に、必要に応じて音声を切り換えてください。
- ・ 再生時の音声は録画時の音声に固定されます。
- ・ BS独立音声については「BS放送の独立音声を聞くには」(86ページ)をご覧ください。

ふだんの使いかた

テレビを録画する

この取扱説明書ではリモコンを使っでの操作を説明しています。

■このテレビは、ビデオデッキのように録画や再生ができるハードディスクを内蔵しています。

準備

リモコンの電源ボタンを押してテレビの電源を入れます。

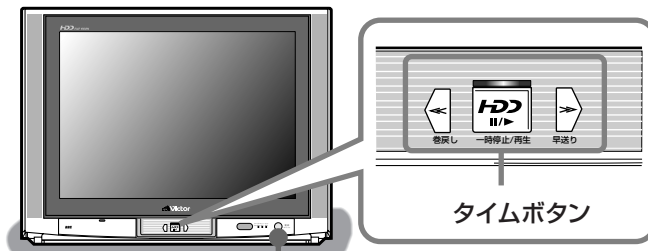

1 ハードディスクボタンを押す

ハードディスク

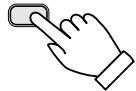

リモコンのハードディスクボタンを押すとハードディスクの電源が入り、ハードディスクランプが点滅します。テレビの電源が入っていないときは、このボタンを押すとテレビの電源も入ります。

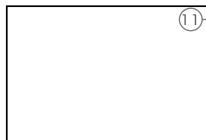

画面表示例

① ご覧になっているチャンネルの表示

2 チャンネルを選ぶ

「テレビを見る」と同じようにチャンネルを選びます。

3 録画スピード(画質)を選ぶ



録画スピード

押すごとに画面に録画スピードが表示され、最後に選んだ録画スピードに設定されます。画質については43ページをご覧ください。

録画スピード(画質)の変わりかた

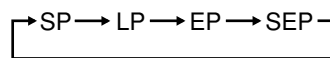

4 録画を始める

●録画 押したまま 再生

●画面にメッセージが表示されて録画が始まります。

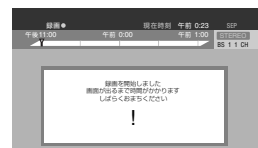

●録画中にチャンネルを変えると他の番組を見ることができます。(BSチャンネルを録画中には他のBSチャンネルを選ぶことはできません)

5 録画をやめる

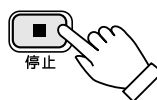

停止

●1度押すと確認のメッセージが表示されます。もう1度押すと録画が終了します。

録画中のご注意

- 本体またはリモコンの電源ボタンを押すと、テレビの電源だけが切れます。裏番組を録画中のときやワンタッチタイマーなど録画中には設定された時間になるまで録画が継続されます。録画終了時間が設定されていないときはハードディスクの録画できる容量が無くなるまで録画を続けます。

こんなことをしたいとき・・・

録画中に最初から見るには (追っかけ再生機能) ▶ 巻戻し(<<)ボタンを押して、最初に巻き戻します

タイムボタンまたはリモコンを使います。

● 一時停止するには・・・

リモコン



録画を続けながら、一時停止させたり、シーンを巻き戻して見ることが出来ます。

巻戻し(<<)ボタンを繰り返し押しすと、巻き戻しのスピードを変えることができます(最大360倍まで)。見たいシーンまで戻ったら再生(▶)ボタンを押すと、録画を続けながらの再生(追っかけ再生)になります。

また、早送り(>>)ボタンを使って現在の録画しているところまで見たいシーンを自由に探すこともできます。

数秒の巻き戻しにはショット見バックボタンを使います。

詳しくは39ページをご覧ください。

● 巻戻すには・・・

タイムボタン



リモコン



● 早送りするには・・・

タイムボタン



リモコン



録画中に一時停止させるには

リモコン



リモコンの一時停止(II)ボタンを押します。画面には静止画が表示されますが、録画は続けられます。

早送り中に音声を聞くには (1.5倍速再生機能)

タイムボタン

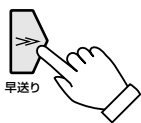

リモコン



追っかけ再生中に、音声付き1.5倍速再生ができます。

録画中や録画予約中に、録画の最初から見たり、あらすじをざっと知りたいと言うときに便利です。

追っかけ再生中にタイムボタンの早送り(>>)またはリモコンの早送り(▶▶/▶▶)ボタンを押します。

再生(▶)ボタンを押すと、通常の再生に戻ります。

番組の途中で急用で外出、でも続きが見たいときは (ワンタッチタイマー機能)



ワンタッチタイマー

AV-21DD2



ワンタッチタイマー

AV-29DD2

リモコン



ワンタッチタイマー

リモコンのワンタッチタイマーや、本体前面扉内のワンタッチタイマーボタンを押すと、30分単位で最長6時間まで録画ができます。ボタンを押すごとに録画時間が30分単位で増えます。

ワンタッチタイマーの録画時間表示



ワンタッチタイマー録画時間の変わりかた

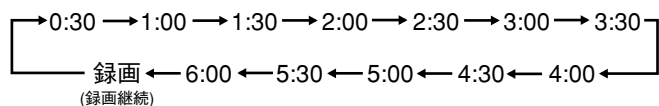

ふだんの使いかた 再生する

録画した番組は、2つの方法で再生することができます。

最後(直前)に録画した番組を見る → クイックビューボタンを使う

「録画一覧」画面で番組を選んでから見る → HDDナビボタンを使う

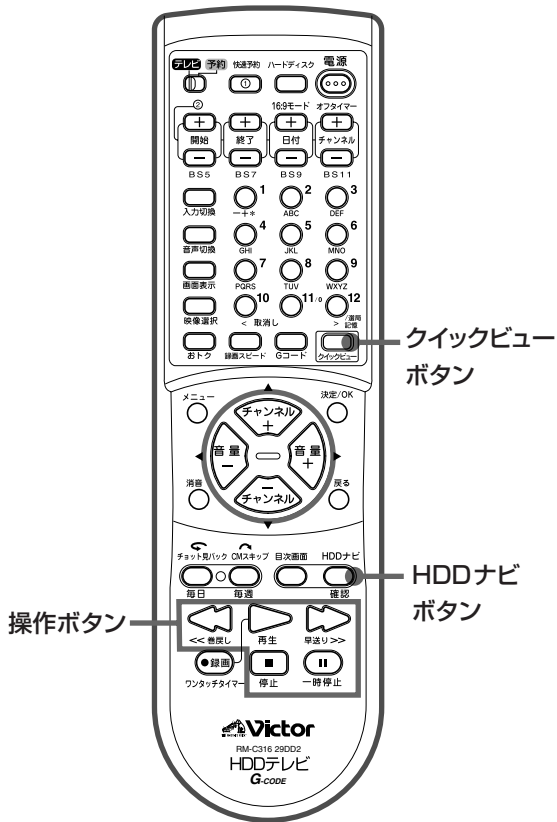
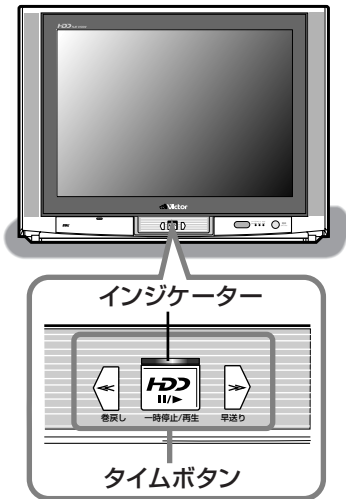

クイックビューボタンを使う

1 再生する



最後に録画した番組の再生が始まり、タイムボタンのインジケータが点灯します。

2 再生をやめる

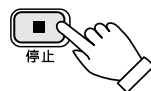

再生が終了し、タイムボタンのインジケータが消えます。

HDDナビボタンを使う

1 HDDナビ画面を表示させる

● HDDナビ画面が表示されます。



最後に録画した番組の目次画面



2 選んで再生する



● 決定/OKボタンを押すと \curvearrowright が目次画面に移ります。もう1度決定/OKボタンを押すと「再生」に \curvearrowright が移ります。さらにもう1度押すと再生が始まります。



再生が終わると、最後の画面で静止画になり、タイムボタンのインジケータが消えます。

3 再生を途中でやめる



- 再生が終了します。タイムボタンのインジケータが消えます。
- もう1度再生(▶)ボタンを押すと、再生を止めたところから再生が始まります。

クイックビューボタンについて

- 電源が切れているとき
テレビとハードディスクの電源が入って、最後に録画した番組の再生が始まります。
- テレビとハードディスクの電源が入っているとき
すぐに最後に録画した番組の再生が始まります。

このような場合は故障ではありません

■ハードディスク再生中に予約録画開始の時間になると、ハードディスクの画面表示がされます。

こんなことをしたいとき・・・

■再生中に使えるボタンは

■チョット見バック



再生中に押すたびに、およそ7秒前の映像に戻ります。ちょっとだけ巻戻して見るのに便利です。

■CMスキップ



再生中に押すたびに、およそ30秒ぶんの映像を飛ばします。

■再生を一時停止する



静止画再生になります。通常の再生に戻すには、再生(▶)ボタンを押します。

■番組を見ながら可変速再生をする



早送り(▶▶)/巻戻し(◀◀)ボタンを押すと、押すごとに再生スピードが変わります。

可変速再生スピードの変わりかた



■コマ送り再生をする



静止画再生にしたあとと操作します。押すたびにコマ送りします。また、2秒以上押し続けるとスロー再生になります。通常の再生に戻すには、再生(▶)ボタンを押します。

■可変速スロー再生をする

静止画再生/スロー再生中に早送り(▶▶)/巻戻し(◀◀)ボタンを押すと可変速スロー再生になります。可変速スローのスピードの変わりかた

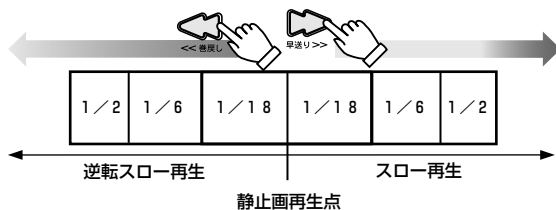

■早送り中に音声を聞くには (1.5倍速再生機能)

リモコン

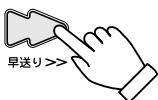

再生中に、音声付き1.5倍速再生ができます。再生中にあらすじをざっと知りたいと言ったときに便利です。再生中にリモコンの早送り(▶▶)ボタンを押します。再生(▶)ボタンを押すと、通常の再生に戻ります。

使
い
だ
ん
の
か
た

ふだんの使いかた

テレビ番組を録画しながら再生する (HDD同時録画再生)

本機はテレビ番組を録画しながら、今までに録画した番組を再生することができます。

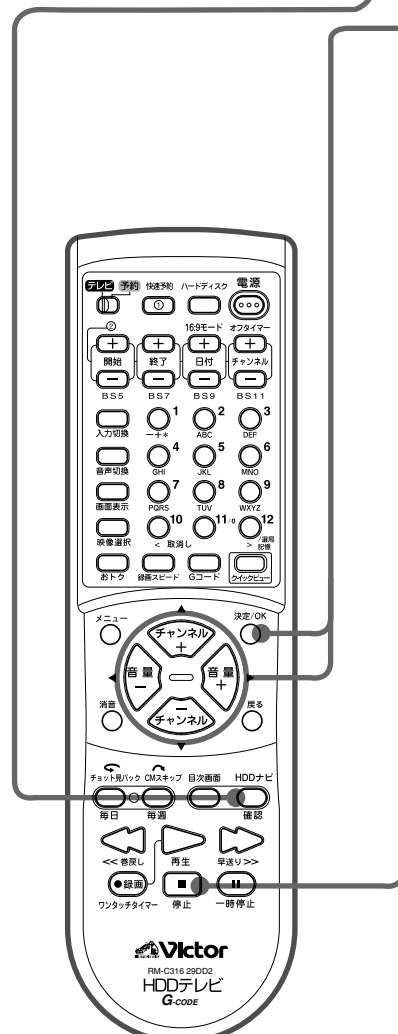

テレビ番組の録画中に

1 HDDナビ画面を表示させる

● HDDナビ画面が表示されます。



2 選んで再生する

● **決定/OK**ボタンを押すと \blacktriangleright が目次画面に移ります。**カーソルボタン**(\leftarrow)を使って再生したい映像を選びます。もう1度**決定/OK**ボタンを押すと「再生」に \blacktriangleright が移ります。さらにもう1度押すと再生が始まります。また、**再生**(\triangleright)ボタンを押しても再生が始まります。

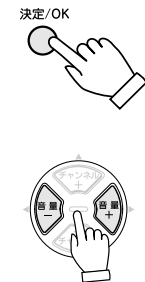

再生を止めると、**タイムボタン**のインジケータが消えて画面は録画中の番組に切り換わります。

3 再生をやめる

- 再生が終了します。**タイムボタン**のインジケータが消えて画面は録画中の番組に切り換わります。
- もう1度**再生**(\triangleright)ボタンを押すと、映像の再生を止めたところから再生が始まります。



このような場合は故障ではありません

■ハードディスク再生中に予約録画開始の時間になると、ハードディスクの画面表示がされます。

HDDナビ画面について

HDDナビ画面は、ハードディスク内に録画された番組などの目次画面を一覧表示する画面です。目次画面、タイトル、ジャンルを編集することができます(☎60ページ)。

()内に表示された録画スピードで録画できる残り時間が表示されます。

目次画面

映像の一部が目次画面としてここに録画順に表示されます。カーソル \curvearrowright で選ぶことができます。

カーソル \curvearrowright で選んだ番組の詳しい情報が表示されます。

タイトル

番組にタイトルをつけたときに表示されます。録画したときには何も表示されません。後で入力します。(☎64ページ)



番組の録画日時、チャンネル、録画スピード、録画時間が表示されます。これらの情報は、録画時に自動的に記録されます。

番組の音声表示やタイマー表示などが表示されます。(☎60ページ)

現在選んでいる目次画面が全録画番組の何番目に記録されているかを表示します。

ジャンル

録画予約で設定したジャンルが表示されます。目次画面で番組の内容がわかりにくいときに参考にしてください。(☎68ページ)

■カーソル \curvearrowright を動かすには



上下方向に移動させるとき



左右方向に移動させるとき

HDDナビ画面のカーソル \curvearrowright の移動には、リモコンのカーソル(◀▶▲▼)ボタンを使います。

目次画面の映像を選ぶにはカーソルボタン(◀▶)を使って、画面のカーソル \curvearrowright を左右に移動させます。

■選んだ映像を再生するには



上下方向に移動させるとき

HDDナビ画面のカーソル \curvearrowright の移動には、リモコンのカーソルボタン(◀▶▲▼)を使います。

選んだ映像を再生するには、カーソルボタン(▲▼)を使って、画面のカーソル \curvearrowright を上下に移動させ、再生を選びます。

また、決定/OKボタンを押してもカーソル \curvearrowright は再生に移動します。決定/OKボタンの代わりに再生(▶)ボタンを押すと、すぐに再生が始まります。

■修正や削除の使いかたは

HDDナビ画面では録画した番組の削除や、目次画面の修正が行えます。詳しくは「番組を削除する」(☎63ページ)、「目次画面を修正する」(☎66ページ)をご覧ください。

■ダビングや編集の使いかたは

HDDナビ画面では録画した番組の外部機器へのダビングや、外部機器への編集機能を持っています。詳しくは「外部機器へダビングする」(☎70ページ)、「番組を編集する」(☎72ページ)をご覧ください。

使
い
だ
ん
の
か
た

ふだんの使いかた

録画を予約する(Gコード[®]機能)

本機はGコード[®]機能を使った予約と快速予約があり、合わせて32番組を予約することができます。ここではGコード[®]機能を使った予約について説明しています。

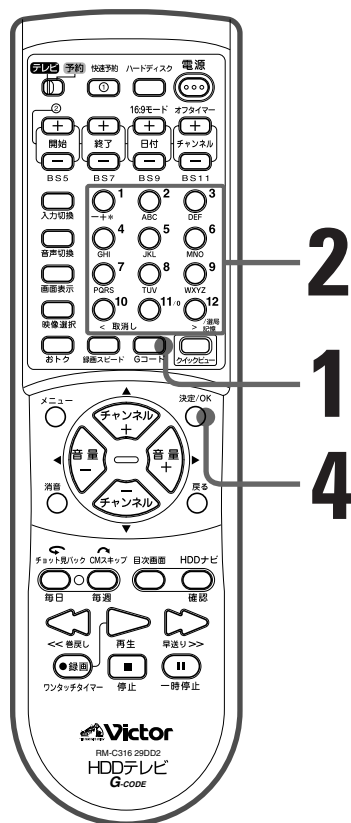

1 Gコードボタンを押す

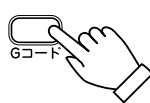

予約画面が表示されます。

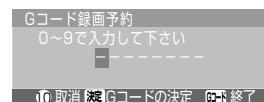

●時計合わせが終わっていないと予約画面が表示されず、メッセージでお知らせします。

2 Gコードを入力して予約する

チャンネル数字ボタンを使ってGコードを入力し、決定/OKボタンを押します。正しく入力されると録画予約画面が表示されます。

3 録画予約画面で予約内容を確認する

4 予約を完了する



決定/OKボタンを押して予約を登録します。

画面に「しばらくお待ちください」と表示されたあと、「録画予約完了しました」と表示されます。

決定/OKボタンを押すか、しばらくそのままにすると予約が完了します。

ハードディスクの残時間や予約数がいっぱいになると、メッセージが表示されます。番組の削除や予約の整理をしてください。

ご注意

- 録画予約した時間に、予約したチャンネルと同じチャンネルや入力をご覧になっていると、ハードディスクからの映像に切り換わりハードディスクの画質になります。(画面には録画開始をお知らせするメッセージが表示されます。)
- 予約録画開始の時間になるとハードディスクの画面表示がされることがあります。このときのチャンネル(またはビデオ入力)表示は、現在見ているチャンネル(またはビデオ入力)ですが、実際に録画されるのは予約録画の設定で行ったチャンネル(またはビデオ入力)です。
- 予約録画開始から約5分経過すると目次画面取り込み用の静止画が一瞬表示されます。録画は正常におこなわれています。

録画予約画面と設定ボタン

■ 予約に必要な操作は

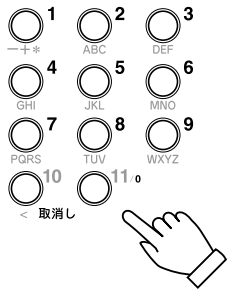

Gコードで予約するには、最大8桁の番組コードが必要です。新聞などのテレビ欄に掲載されている番組ごとのコード番号を入力します。入力にはリモコンの**チャンネル数字ボタン**を使います。入力した番号が間違っているときは、画面にメッセージが表示されるので**取消しボタン(10)**を押して正しい番号を入力します。

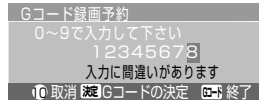

入力を間違えるとメッセージが表示されます

■ 録画予約画面

Gコードが正しく入力されると録画予約画面が表示されます。予約内容を確認したり、録画スピードを指定します。実際の録画は、設定した時間内に番組情報などの終了処理をハードディスクが行うため、設定時間より短くなります。予約を確定するときハードディスクの残量や予約数がいっぱいときは画面にメッセージが表示されます。



録画予約画面

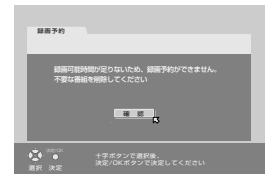

ハードディスク残量不足や予約数がいっぱいときに表示されるメッセージ画面

■ 予約設定ボタン

テレビ/予約切換スイッチを**予約側**に切り換えて録画スピードや設定の変更を行います。

必要に応じて録画スピードと録画方法の設定をします。

・録画スピードボタン



押すたびに録画スピードが変わります。録画スピードと画質の関係は

録画スピード	録画時間
SP (高画質)	約 10 時間
LP (通常画質)	約 14 時間
EP (やや低画質)	約 28 時間
SEP (低画質)	約 40 時間

となります。画質のめやすはS-VHSの標準スピード(高画質)です。

・毎日ボタン



予約する番組を月曜日から金曜日まで同じように録画するとき選びます。自動的にハードディスクに必要な容量が設定され、録画のたびに上書き(重ね書き)されます。録画した番組は上書きされる前にご覧になるかダビングしてください。(おまかせ毎週録画)

・毎週ボタン



予約する番組を毎週同じように録画するとき選びます。自動的にハードディスクに必要な容量が設定され、録画のたびに上書きされます。(おまかせ毎週録画)

■ 必要なら次のボタンで開始時間や終了時間などを修正します。

・開始+/-ボタン



押すたびに、1分単位で変わります。押し続けると、30分単位で変わります。

・終了+/-ボタン

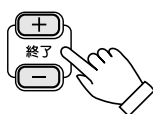

押すたびに、1分単位で変わります。押し続けると、30分単位で変わります。

・日付+/-ボタン

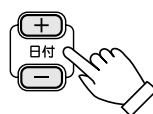

押すたびに、日付が1日単位で変わります。来年の表示が出たら+ボタンを押すと今年の表示に戻ります。

・チャンネル+/-ボタン

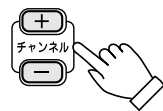

スキップが設定されているチャンネルは表示されません。外部入力の映像を録画するにはV-1(ビデオ1入力)からV-3(ビデオ3入力)を選んで設定します。

使
い
だ
ん
の
か
た

ふだんの使いかた

録画を予約する(快速予約)

本機はGコード予約と快速予約があり、合わせて32番組を予約することができます。
ここでは快速予約について説明しています。

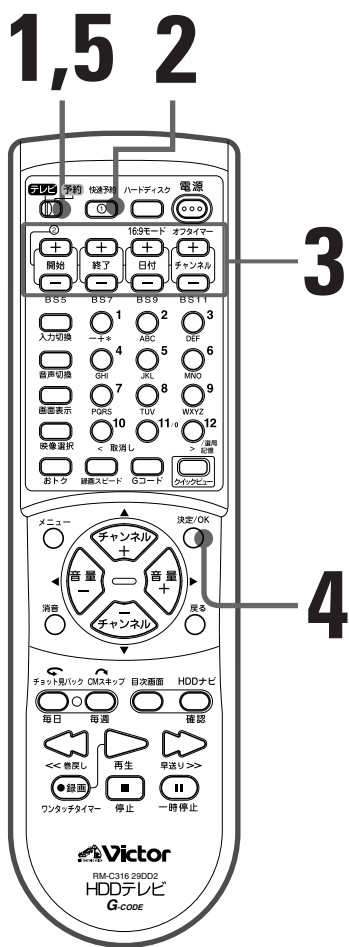

ご注意

- 録画予約した時間に、予約したチャンネルと同じチャンネルや入力をご覧になっていると、ハードディスクからの映像に切り換わりハードディスクの画質になります。(画面には録画開始をお知らせするメッセージが表示されます。)
- 予約録画開始の時間になるとハードディスクの画面表示がされることがあります。このときのチャンネル(またはビデオ入力)表示は、現在見ているチャンネル(またはビデオ入力)ですが、実際に録画されるのは予約録画の設定で行ったチャンネル(またはビデオ入力)です。
- 予約録画開始から約5分経過すると目次画面取り込み用の静止画が一瞬表示されます。録画は正常におこなわれています。

1 切換スイッチを予約側にする



2 快速予約ボタンを押す



録画予約画面が表示されます。



- 時計合わせが終わっていないと予約画面が表示されず、メッセージでお知らせします。

3 予約を設定する

予約設定ボタンを使って右ページの手順で、予約の設定をします。

4 予約設定を完了する



決定/OKボタンを押して予約を登録します。画面に「しばらくお待ちください」と表示されたあと、「録画予約完了しました」と表示されます。決定/OKボタンを押すか、しばらくそのままにすると予約が完了します。ハードディスクの残時間や予約数がいっぱいになると、メッセージが表示されます。番組の削除や予約の整理をしてください。

5 切換スイッチをテレビ側にする



録画予約画面と設定ボタン

■予約に必要な操作は

■録画予約画面

この画面を見ながら予約設定ボタンを使って、録画日などを設定します。実際の録画は、設定した時間内に番組情報などの終了処理をハードディスクが行うため、設定時間より短くなります。予約を確定するときハードディスクの残量や予約数がいっぱいになるときは画面にメッセージが表示されます。

■予約設定ボタン

テレビ/予約切換スイッチを予約側に切り換えて、予約設定ボタンを使って予約を設定します。

1 録画開始時間を設定する

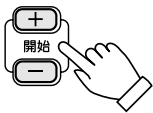

押すたびに、1分単位で変わります。
押し続けると、30分単位で変わります。

2 録画終了時間を設定する



押すたびに、1分単位で変わります。
押し続けると、30分単位で変わります。

3 録画日時を設定する

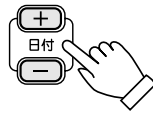

押すたびに、日付が1日単位の変わります。
来年の表示が出たら+ボタンを押すと今年の表示に戻ります。

4 録画チャンネルを設定する

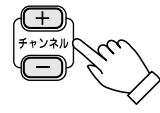

スキップが設定されているチャンネルは表示されません。
外部入力の映像を録画するにはV-1(ビデオ1入力)からV-3(ビデオ3入力)を選んで設定します。



録画予約画面

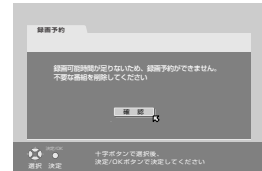

ハードディスク残量不足や予約数がいっぱいの際に表示されるメッセージ画面

■必要なら次のボタンで録画モードや録画方法などを設定します。

・録画スピードボタン



押すたびに録画スピードが変わります。設定したいスピードを選びます。録画スピードのめやすについては43ページをご覧ください。

・毎日ボタン



予約する番組を月曜日から金曜日まで同じように録画するとき選びます。自動的にハードディスクに必要な容量が設定され、録画のたびに上書きされます。録画した番組は上書きされる前にご覧になるかダビングしてください。(おまかせ毎週録画)

・毎週ボタン



予約する番組を毎週同じように録画するとき選びます。自動的にハードディスクに必要な容量が設定され、録画のたびに上書きされます。(おまかせ毎週録画)

予約設定を消去する

■予約の取消し

予約内容を間違えたり、取り消したいときに操作します。カーソルボタン(◀▶)を使って、「取り消し」を選んで決定/OKボタンを押します。設定した内容が消去されます。

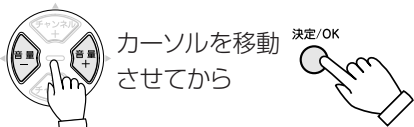

ジャンルを設定する

■ジャンルを選ぶ

録画予約時にジャンルを設定することができます。設定しなくても録画することができますが、設定しておくあとで番組を選ぶときに番組の内容の参考になります。設定は、カーソルボタン(◀▶)を使って、画面の「ジャンル」にカーソルを移動させ決定/OKボタンを押すと、ジャンル画面に切り換わるので設定します。

使
い
だ
ん
の
か
た

ふだんの使いかた

予約を確認する

予約してある番組数や内容を確認したいときに、予約確認画面を表示させて確認します。
もう1度確認ボタンを押すと、元のテレビ画面に戻ります。

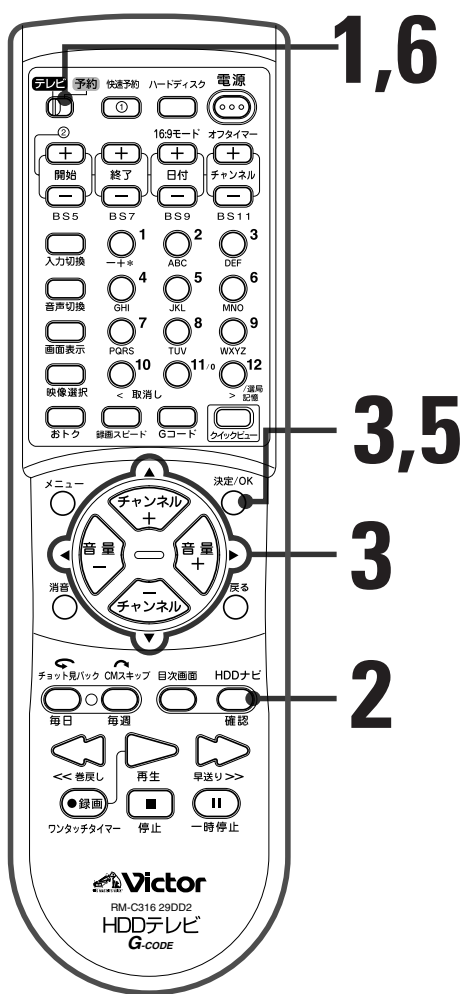

1 切換スイッチを予約側にする

2 予約確認画面を表示させる

● 予約確認画面が表示されます。

日付	毎週/月-金	開始-終了時刻	チャンネル	モード
00/12/02(日)		午前 9:00-午前11:00	1CH	SP (録)
00/12/04(火)		午前 10:00-午前12:00	6CH	SP (録)

3 確認したい予約を選ぶ

● カーソルボタン(▲▼)を使って画面のカーソルを移動させたい予約に合わせてください。

カーソルを移動させてから

4 予約内容を確認する

予約確認画面が画面に表示されます。

5 予約確認を終わる

● 決定/OKボタンを押すと、画面に確認メッセージが表示されるので、もう1度決定/OKボタンを押して終了します。

6 切換スイッチをテレビ側にする

予約を変更・取り消す

確認ボタンを押して予約一覧画面を表示させて変更・取り消しを行います。

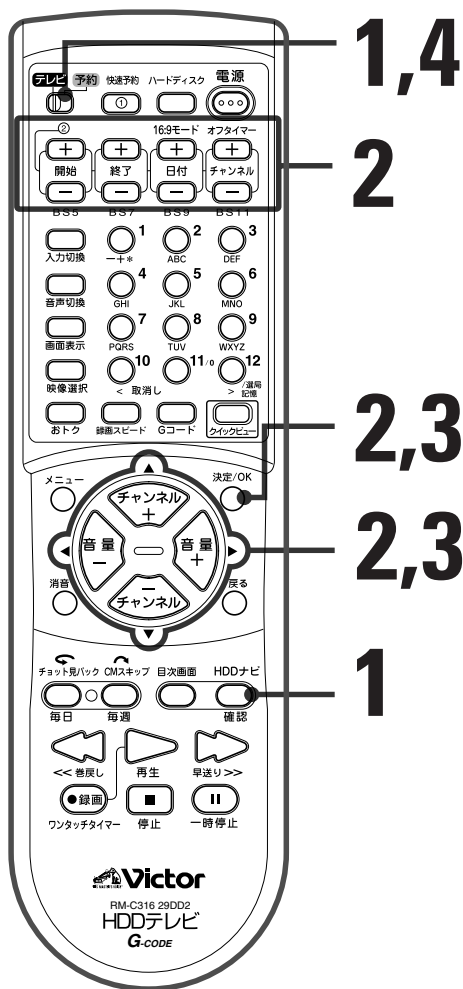

1 変更したい内容を表示させる

- 左ページの手順1から手順3を行い、予約確認一覧から変更したい予約内容を画面に表示させます。

2 予約内容を変更する



予約一覧画面

変更したいとき

- 快速予約と同様に、変更したい内容を修正します。ボタン操作については録画を予約する(快速予約) (P.44ページ)をご覧ください。

ジャンルを変更したいとき

- カーソル \leftarrow を画面上の「ジャンル設定」に移動させ、**決定/OK**ボタンを押します。ジャンル一覧が表示されるのでカーソル \leftarrow でジャンルを選んで**決定/OK**ボタンを押します。録画予約画面に戻ります。

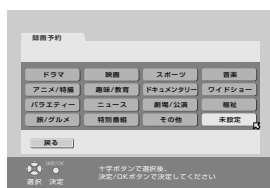

ジャンル一覧画面

取り消したいとき

- カーソル \leftarrow を画面上の「取消し」に移動させ、**決定/OK**ボタンを押します。予約内容が消去されます。

3 予約の変更・取り消しを終わる



- カーソル \leftarrow を画面上の「予約完了」に移動させ**決定/OK**ボタンを押す。

変更したときは:
「予約が完了しました」

取消したときは:
「録画予約を中断しました」
と表示されます

4 切換スイッチをテレビ側にする



使
い
か
た
の
ふ
だ
ん
の

メニューボタンの使いかた

このテレビの設定や調節はメニューを使って行います。
リモコンのメニューボタンを押すと、テレビ画面にメニューが表示されます。
ここでは、メニューの基本的な使いかたを説明します。

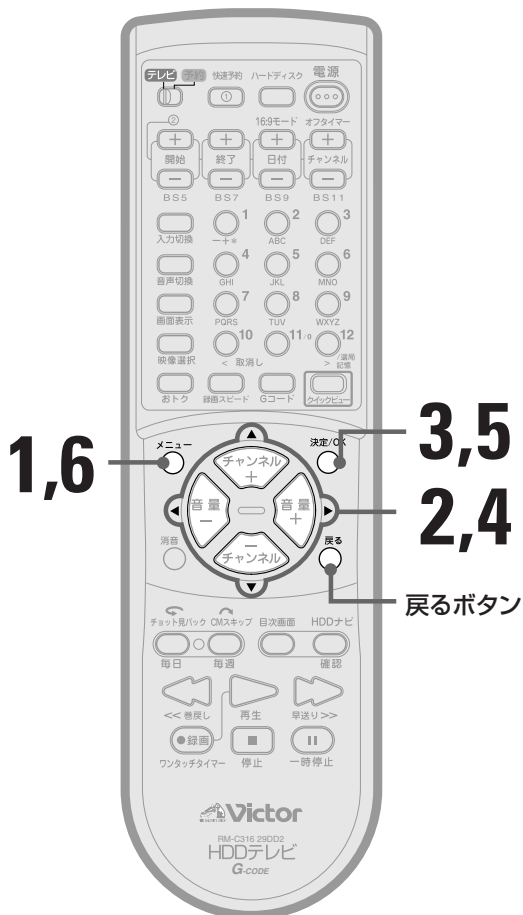

1 メニューボタン(○)を押してメニューを表示する

- 最後に選ばれていたメニューが表示されます。

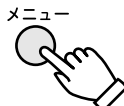

2 カーソルボタン(◀▶)を押して設定したい項目を選ぶ



- カーソルボタン(▶)を押すと、メニュー項目がひとつ進みます。
- カーソルボタン(◀)を押すと、ひとつ前の項目へ戻ります。
- カーソルボタン(▶または◀)を押し続けると、メニュー項目が進み、グループが変わるところから、グループごとにスキップさせることができます。

3 決定/OKボタンを押して、調節や設定をしたい項目を選ぶ

調節画面や設定画面が表示されます。



4 カーソルボタン(◀▶)を押して調節または設定を変更する



項目によって、数値が変わったり設定状態が変わります。
続けて他の項目も調節したいときは戻るボタンを押すと、ひとつ前の画面に戻ります。

5 決定/OKボタン(○)を押す



6 メニューボタンを押して終了する

画面からメニューが消えます。

映像設定グループ

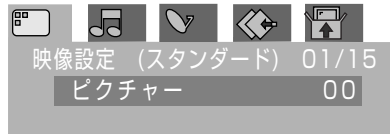

肌の色合いや色の濃さなど映像を調整したいときに使います。

- 1項目1画面で6画面用意されています。

音声設定グループ



音声の調節(BBE、高音、低音、左右のバランス)をしたいときに使います。

- 1項目1画面で4画面用意されています。

BS設定グループ (AV-29DD2のみ)



BS放送を受信しているときの音声を選んだり、BS番組を録画するときに便利なBSジャック機能の設定に使います。

- 1項目1画面で2画面用意されています。

各種設定グループ



テレビの消し忘れ防止とHDDメニューへの移行画面が用意されています。

初期設定グループ



テレビの設置後に、チャンネルなどの設定をしたり、映像調節などをするときに使います。

決定/OKボタンを押すと1階層下の初期設定画面に移行します。

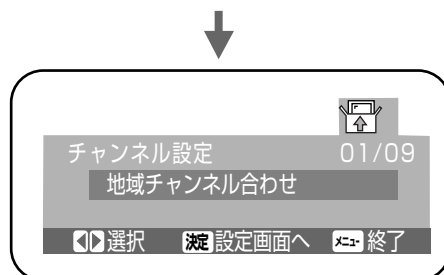

初期設定画面

- 1項目1画面で表示されます。
AV-29DD2は9画面、AV-21DD2は6画面用意されています。

このメニューのイラストはAV-29DD2のもので

機能を使いこなす

映像を調節する

このテレビには、4つの基本画質が登録されています。状況に合わせて、最適な画質をお選びください。

それぞれの映像設定の項目を、お好みに合わせて調節したいときは、次ページの方法で調節してください。

1.画質を選ぶ(このページ)

4種類の画質から選びます。

2.映像を調節する(51ページ)

選んだ画質を調節します。

映像選択のめやす

スタンダード	ふつうの明るさの部屋で見るとき 標準の映像設定になります
ダイナミック	明るい部屋のとき コントラスト差の大きいメリハリ感のある映像になります
シアター	映画番組や映画ソフトを見たいとき しっとりとした映像になります
ゲーム	テレビゲームを楽しむとき 明るさをおさえ、輪郭を強調した映像になります

お好みの画質を選ぶ

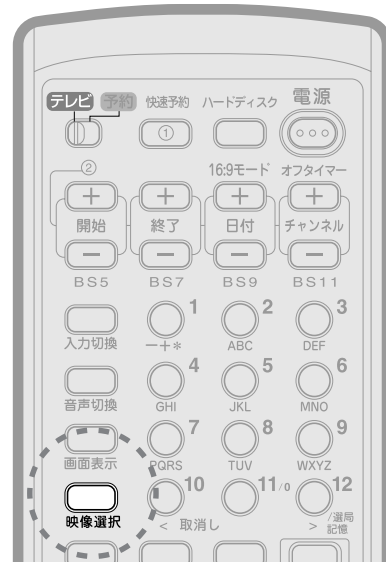

映像選択
ボタン

映像選択ボタンを押す

映像選択
ダイナミック
スタンダード
シアター
ゲーム

画面に映像選択一覧が表示
されます。

押すたびに次の順に切り換わります。

「ダイナミック」→「スタンダード」→「シアター」→「ゲーム」→「ダイナミック」→…。

選んだ映像に切り換わり、映像選択一覧が画面から消えます。

映像を調節する

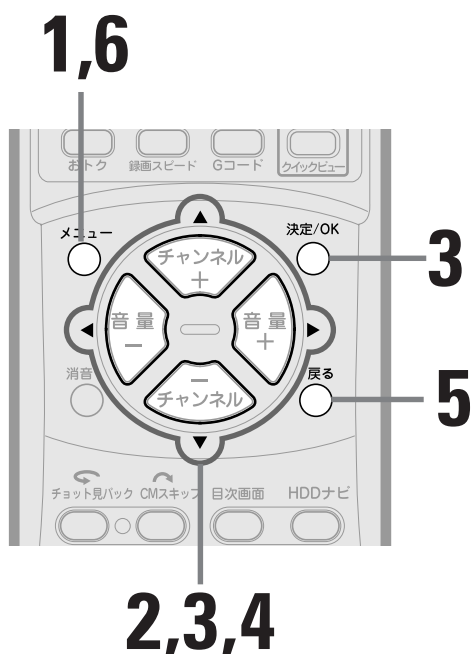

お買い上げ時の設定に戻すには

- 手順3または手順4のときに消音ボタンを押す。
(白バランスの項目表示時は除く)

調節項目の内容と調節のめやす

調節項目	◀	▶	調節の目安
ピクチャー	暗く・淡く	明るく・濃く	明るさ・色の濃さを大まかに決める
黒レベル	暗く	明るく	見やすい明るさに
色の濃さ	淡く	濃く	交互に調節して健康的な
色あい	赤っぽく	緑っぽく	肌色に
シャープネス	やわらか	くっきり	好みの輪郭に
白バランス	◀または▶を押すたびに、「高」「低」が切り換わります。		画面全体の色調を選ぶ 高：標準 低：赤みが強くなる

映像を調節するときは

- 連続して調節をするときは、手順4で調節した後に決定/OKボタンを押すと、次の調節項目に移動することができます。
例えば、手順3で「ピクチャー」から調節を始めたときには、決定/OKボタンを押すと調節項目が次のように切り換わります。
ピクチャー → 黒レベル → 色の濃さ → 色あい → シャープネス → 白バランス → 次のグループへ

1 メニューボタン(○)を押す

- 最後に選んでいたメニューが表示されます。



2 カーソルボタン(◀▶)を押して「映像設定」を選ぶ

映像設定は6項目(01/15から06/15までの画面)があります。

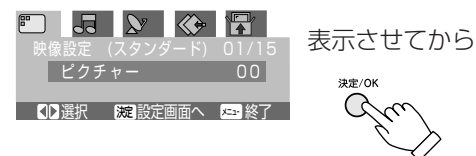

3 調節したい項目をカーソルボタン(◀▶)を押して選ぶ

例:「色の濃さ」を選ぶとき



4 カーソルボタン(◀▶)を押して調節する

例:「色の濃さ」を選んだとき



5 他の項目も調節するときには戻るボタン(○)を押す

手順3の画面に戻ります。

- 手順3と4をくり返し、必要な項目をすべて調節します。

6 メニューボタン(○)を押す

メニュー画面が消え、操作が終わります。

使いこなす
機能を

機能を使いこなす

音声を調節する

このテレビには、通常の音質調節に加えBBE*を搭載しています。ご覧になる映画などの音声に合わせて最適な音声をお選びください。

*BBEは入力される信号の高・中・低域の成分を監視し、リスニングポジションにすべての音域の音がほぼ同時に到達するように調節して、原音に近いニュアンスの音を再現するものです。

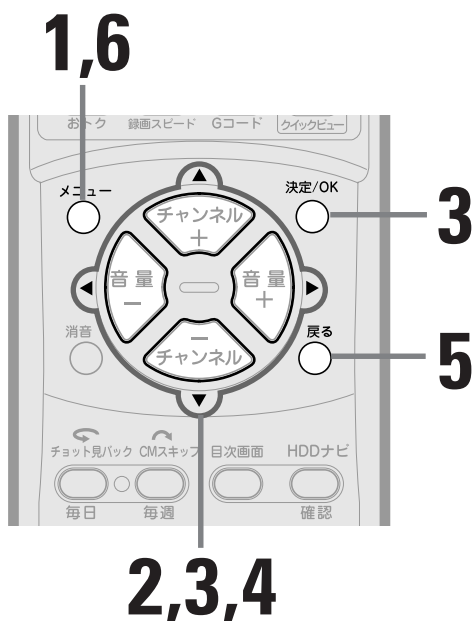

音声調節のめやす

	◀	▶
BBE	どちらを押しても「入り」と「切り」が交互に切り換わります。「入り」にすると原音に忠実で聞きやすい音を再現できます。	
低音	弱く	強く
高音	弱く	強く
左右バランス	左側が大きく	右側が大きく

BBEは、BBE Sound社の登録商標です。

音声を調節するには

- 連続して調節をするときは、手順4で調節した後に**決定/OK**ボタンを押すと、次の調節項目に移動することができます。例えば、手順3で「低音」から調節を始めたときには、**決定/OK**ボタンを押すと調節項目が次のように切り換わります。
低音→高音→バランス→次のグループへ

1 メニューボタン(○)を押す

- 最後に選んでいたメニューが表示されます。



2 カーソルボタン(◀▶)を押して「音声設定」を選ぶ

音声設定は4項目(07/15から10/15までの画面)があります。

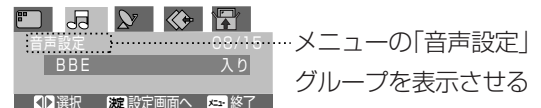

3 調節したい項目をカーソルボタン(◀▶)で選ぶ

例:「高音」を選ぶとき

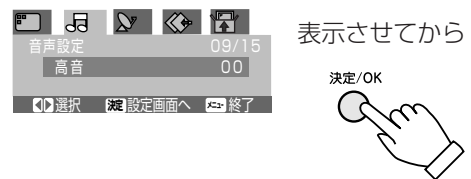

4 カーソルボタン(◀▶)を押して調節をする

例:「高音」を選んだとき

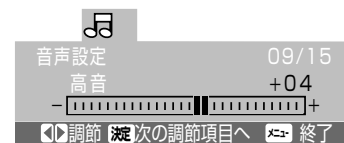

5 他の項目も調節するときは、戻るボタン(○)を押す

手順3の画面に戻ります。

- 手順3と4をくり返し、必要な項目をすべて調節します。

6 メニューボタン(○)を押す

メニュー画面が消え、操作が終わります。

画面サイズを変える

ご覧になっている映画や番組に合わせて、画面サイズをノーマル(4:3)とワイド(16:9)に切り換えることができます。



16:9モードボタン

■画面サイズを切り換える

映画や番組に合わせて、ボタンを押して画面サイズを切り換えます。

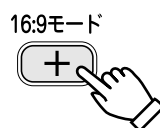

画面サイズが切り換わります。
もう1度押すと、元の画面サイズに戻ります。

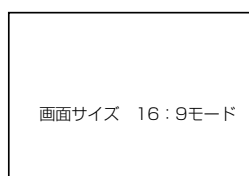

ご覧になっている放送や接続した機器の映像によっては、画面サイズが自動的に切り換わることがあります。そのときは、その放送や機器の再生が終わったときに元の画面サイズに戻ります。

ただし、画面サイズの自動切換後に**16:9モード**ボタンを押して画面サイズを変更すると、放送や機器の再生が終わっても元の画面サイズには戻りません。

このようなときは、もう1度**16:9モード**ボタンを押して画面サイズを変えるか、次の操作をすると画面サイズの自動切換が行われます。

- チャンネルを変える
- 入力を切り換える
- 電源を入/切する

D端子について

このテレビのD端子は「D1」に対応しています。接続する機器のD端子が「D1」または525iの信号に対応していないと接続できませんのでご注意ください。接続する機器にD端子出力の設定があるときには、D1出力になるように設定してください。また、両端がD端子のコードを使って機器を接続しているとき16:9の信号を受信すると自動的に画面サイズが16:9に切り換わります。このときは、画面サイズを4:3に切り換えることはできません。

画面サイズの切換について

このテレビは、つぎのようなとき、画面サイズが自動的に切り換わります。

- 接続する機器にS1端子があり、S1映像信号*を検出したとき
 - 接続する機器にD端子があり、切換信号が入ったとき
- コンポーネント端子とD端子の変換コードを使って接続したときは、切換信号が受け取れないので画面サイズは自動的に切り換わりません。

(*「用語解説」P.101)

機能を使いこなす 節電をするには

このテレビには、次の2つの節電機能があります。

- ・おトク機能
- ・テレビ消し忘れ防止機能

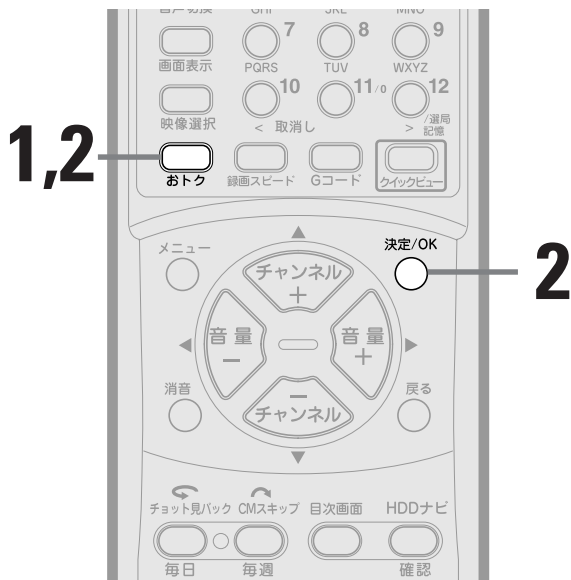

節電機能の種類

おトク機能

デジタルE.E.:

E.E.はEcology & Economy(目にやさしい省電力)+ Electronic Eye(電子の目)の略です。

部屋の明るさに合わせて、画面の明るさを自動的に調節します。節電になる上、目にやさしい機能です。

設定は「入り」、「切り」から選びます。(●P.55)

- E.E.効果は「明るめ」「標準」「ひかえめ」の3つから選べます。(●P.56)

無信号電源オートオフ:

テレビの消し忘れを防ぐ機能です。放送終了後やビデオの再生終了後などで、映像信号がなくなったとき、約4分間経過すると電源を切って節電します。

- 「する」「しない」を選びます。

おトク以外の節電機能

テレビ消し忘れ防止(●P.55):

テレビの消し忘れを防ぐ機能です。

2つの節電機能をすべて使うには

1 おトクボタンを押す

画面におトク選択一覧が表示されます。

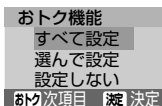

2 おトクボタンを押して「すべて設定」を選ぶ

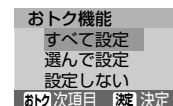

選んでから

決定/OK

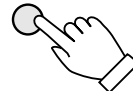

画面には設定の内容が数秒間表示されます。

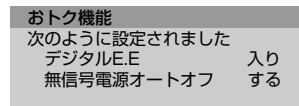

節電機能を設定しない

1 おトクボタンを押す

画面におトク選択一覧が表示されます。

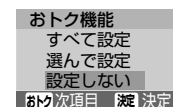

選んでから

決定/OK

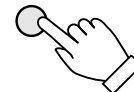

画面には設定の内容が数秒間表示されます。

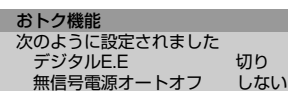

2つの節電機能から選んで 使うには

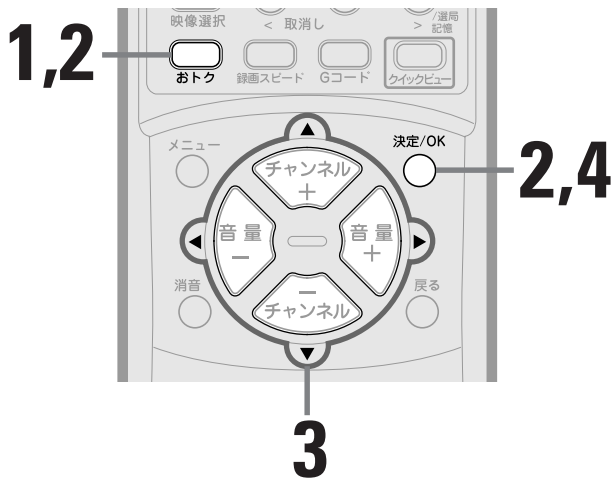

- 1 おトクボタンを押す
画面におトク選択一覧が表示されます。
- 2 おトクボタンで「選んで設定」を選ぶ

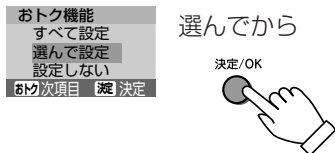

- 3 カーソルボタン(◀▶)を押して必要な項目を設定する

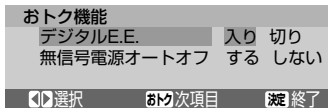

- 1 おトクボタンで項目を選ぶ
- 2 カーソルボタン◀▶で、設定を変更する

設定について

- デジタルE.E.
入り：デジタルE.E.センサー機能が働きます。
切り：デジタルE.E.センサー機能が働きません。
- 無信号電源オートオフ
する：無信号電源オートオフ機能が働きます。
しない：無信号電源オートオフ機能が働きません。

- 4 決定/OKボタンを押して終了する

テレビの消し忘れを防止する

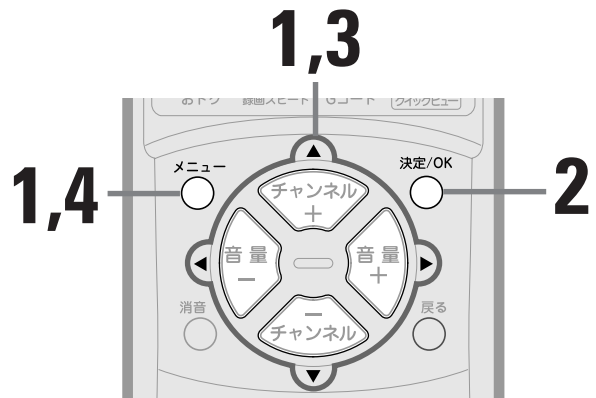

- 1 メニューボタンを押してから、カーソルボタン(◀▶)を押して「テレビ消し忘れ防止」を表示させる

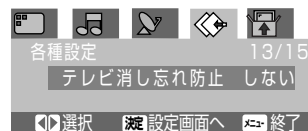

- 2 決定/OKボタン(○)で設定画面に入る

- 3 カーソルボタン(◀▶)を押して設定を変更する

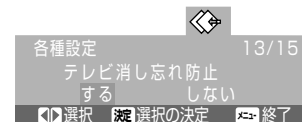

設定について

- する：何も操作しない状態が約3時間続くと、自動的に電源が切れます。
- しない：この機能を使わないときに選びます。

- 4 メニューボタンを押して終了する

機能を使いこなす

デジタルE.E.の設定を変える

デジタルE.E.の設定をすると、周囲の明るさに合わせて画面の輝度などを自動的に調節します。

基準になる画面の明るさのめやすは「明るめ」、「標準」、「ひかえめ」から選びます。

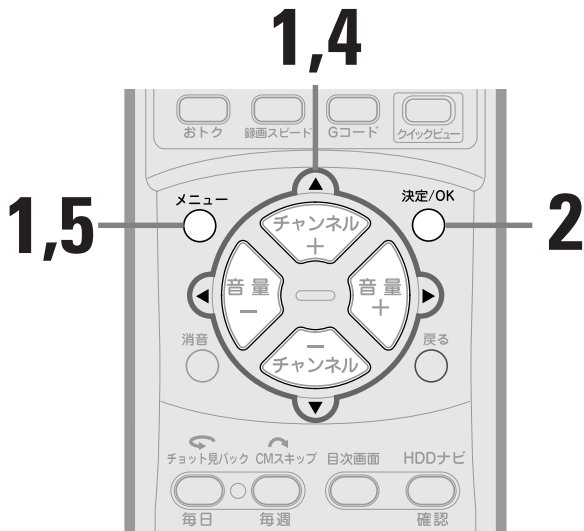

1 メニューボタンを押してからカーソルボタン(◀▶)を押して「初期設定画面へ」を選ぶ



2 決定/OKボタン(○)を押す

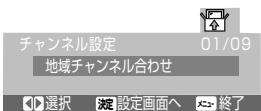

3 カーソルボタン(◀▶)を押して「デジタルE.E.設定」を選ぶ



4 カーソルボタン(◀▶)を押して設定を変更する

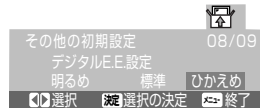

設定について

- **明るめ:** 部屋の明るさによって画面の明るさを調整するとき、明るめに調整されます。「標準」で暗いと感じるときに選びます。
- **標準:** 部屋の明るさによって画面の明るさを調整するとき、ちょうどよい明るさに調整されます。
- **ひかえめ:** 部屋の明るさによって画面の明るさを調整するとき、暗めに調整されます。「標準」で明るいと感じるときに選びます。

5 メニューボタンを押して終了する



デジタルE.E.の効果を表示する

デジタルE.E.によって画面差の明るさが自動調節されたときの画面表示をするか、しないか設定することができます。

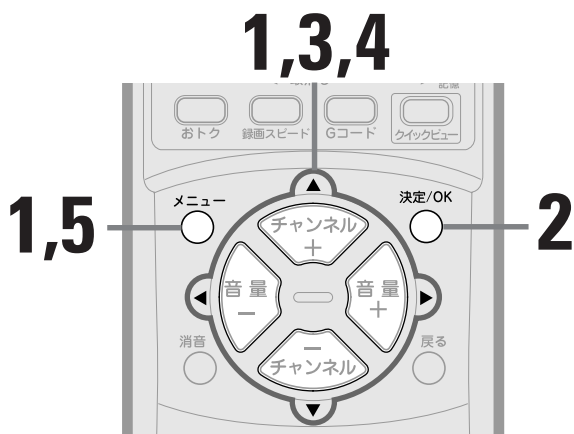

1 メニューボタンを押してから、カーソルボタン(◀▶)で「初期設定画面へ」を選ぶ



2 決定/OKボタン(○)を押す

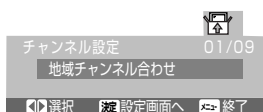

3 カーソルボタン(◀▶)を押して「デジタルE.E.の効果表示」を選ぶ

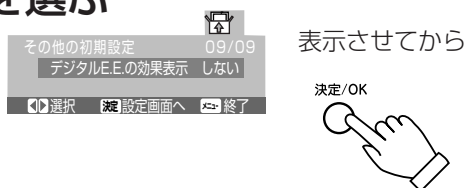

4 カーソルボタン(◀▶)を押して設定を変更する

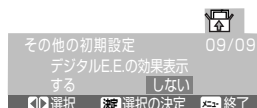

設定について

- 表示する: 部屋の明るさが変化したとき、デジタルE.E.の効果のレベルがハートマークでテレビ画面に表示されます。
- 表示しない: デジタルE.E.の効果のレベルを表示しないときに選びます。

5 メニューボタンを押して終了する

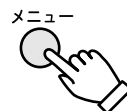

使いこなす
機能を

時間差再生機能について

本機はビデオテープの代わりにハードディスク(HDD)を搭載し、録画・再生・一時録画を行っています。

テレビを視聴しているときの一時停止や追っかけ再生も時間差再生機能のひとつです。ここでは時間差再生機能について簡単に説明します。

■ハードディスクってどんなもの？

本機にも搭載されているハードディスク(HDD)は、ほとんどのコンピューターで、重要な記憶装置として使われています。

ハードディスク(HDD)の特長として高速な書き込みと読み出しができるという点があります。

これは高速で回転するアルミやガラス製の円盤(ディスク)上をヘッドが移動することで可能になっています。ちょうどCDが素早く曲を探すことができるのと同じように、ハードディスク(HDD)もデータをすぐに探し読み出したり書き込んだりすることができます。

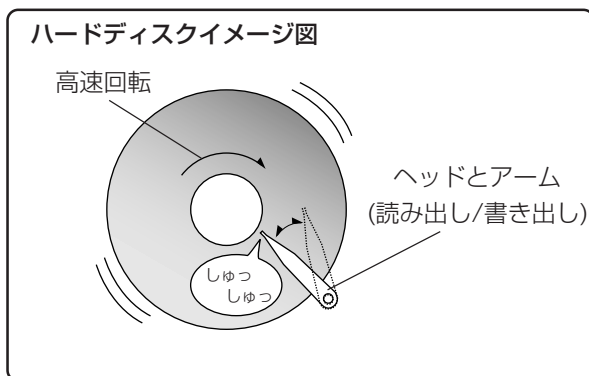

■時間差再生機能ってどんなもの？

ビデオデッキでの録画では、録画が終わるまで見返すことができません。また、ふだん見ているテレビ番組もちょっと見返したいと思ってもできることではありません。

時間差再生機能は、ハードディスク(HDD)に一定の時間だけいつでも番組などを一時的に録画して、現在の時間と切り離して見ることができる機能です。

時間差再生機能を使うと、次のようなことができます。

- ・見逃したシーンを見返す(チョット見バック)(●P.39)
- ・気になるシーンでちょっと止めて、また続けて見る(一時停止&追っかけ再生)(●P.35)
- ・録画しながら最初のほうから再生する(追っかけ再生)(●P.37)
- ・録画しながら前に録画した番組を再生する(HDD同時録画再生)(●P.40)

■一時録画ってどんなこと？

ハードディスク(HDD)に一定の領域をとって、専用に録画する部分をつくります。この領域の大きさはハードディスク(HDD)メニューの時間差再生で指定された時間になります。(次のページ)

この領域は一時的な記録用に、ふだんの番組視聴や外部機器からの入力時に使われており、便利な一時停止&追っかけ再生やチョット見バックなどの機能を実現しています。

この領域はふだんの録画領域と分けて作られるので設定した分だけ全体の録画時間が減ります。

この領域は、常に新しい視聴番組などを録画するため設定した時間内で更新されています。1時間の設定時間のときは1時間を過ぎると古い部分から新しい番組内容に上書きされることとなります。このため、戻って見返せる時間は設定した時間の範囲になります。

また、この内容は次のような操作をしたとき自動的に消去されます。

- ・電源を「切」にしたとき
- ・録画が始まったとき(予約録画やワンタッチタイマー、通常録画)
- ・HDDナビの目次画面を修正したとき
- ・HDDナビの目次画面を削除したとき
- ・HDDメニューの時間差再生の設定時間を変えたとき
- ・再生をしたとき
- ・停電から復帰したとき

時間差再生の設定時間を変更する

一時録画用の時間設定は、「30分」、「1時間」、「3時間」から選ぶことができます。お買い上げ時には「1時間」に設定されています。

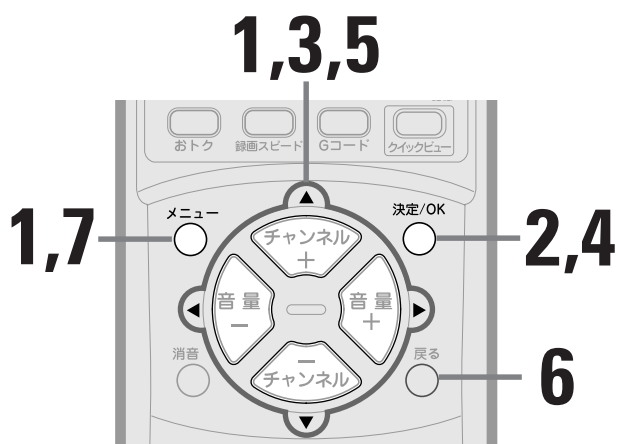

1 メニューボタンを押してからカーソルボタン(◀▶)で「HDDメニューへ」を選ぶ



2 決定/OKボタン(○)を押す



3 カーソルボタン(▲▼)で「時間差再生」を選ぶ

4 決定/OKボタン(○)を押す

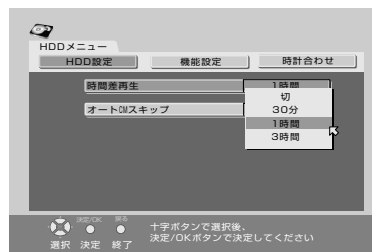

5 カーソルボタン(▲▼)で設定時間を変更する

6 戻るボタンを押して各種設定に戻る



7 メニューボタンを押して終了する

設定時間を変えるとき

- 時間差再生の設定時間を変更すると、今までのハードディスク(HDD)内ある一時録画用の領域を破棄し、再度確保し直します。このためハードディスク(HDD)内の録画量によっては、再確保に時間がかかることがあります。このようなときは時間がかかることを画面上にメッセージでお知らせします。予約録画などの時間が近いときや、領域確保のための時間がかかるときなどは、一度中断して時間のあるときに設定時間を変更してください。

使いこなす
機能を

機能を使いこなす HDDナビを使う

本機は頭出しをしたり、ビデオデッキへダビングするための編集機能をもったナビゲーション機能「HDDナビ」を搭載しています。

このHDDナビを使うと、録画番組の頭出しのほか登録情報*の修正、ビデオデッキへのダビング時の編集が簡単に行えます。

*登録情報は、ハードディスク上に特別に設定された領域に保存される情報で、録画や予約録画を行うと自動的に記録されます。記録されるのは、録画日、録画チャンネル、番組の見出し用の目次画面です。

HDDナビ機能を使うと、大きく分けて次の3つのことができます

録画した番組を見たい

できること

- 番組の頭出し(62ページ)
HDDナビに登録されている情報を録画日順に表示します。
- 番組の削除(63ページ)
- タイトル編集(64ページ)
- 目次画面の修正(66ページ)
- ジャンル修正(68ページ)

録画した番組を ダビングしたい

できること

- 8番組までまとめて、ビデオデッキにダビングできます。

編集したい

できること

- 1番組の中から、8場面まで選んでビデオデッキに編集できます。

HDDナビ画面の基本的な表示は、次のようになります。

この一覧に登録される画面(目次画面)は、録画すると録画時間の長さに関係なく登録されます。

5分以上録画時間が続くときは、5分後に再度目次画面が取り込まれます。

ここに画面のカーソル合わせるとダビング画面に切り換わります。

ここに画面のカーソル合わせると編集画面に切り換わります。

番組の長さや残量、録画スピード、目次画面の表示数が表示されます。

番組の一覧(目次画面)は、古いものほど右側に表示されますが、現在予約中の画面は右側に表示されます。

選んでいる番組の登録情報が表示されます。

録画したときの情報がアイコンで表示されます。

操作ガイド

- 再生するとき選びます
- 目次画面を修正するとき選びます
- 番組を削除するとき選びます

画面のアイコンについて

- 水 (紫色) 毎週予約の番組
- 水 (黄色) 月 - 金予約の番組
- SD ステレオ放送の番組
- 二か国語放送の番組
- コピー禁止
- 予約録画番組

画面や表示の切り換えかた

リモコンのHDDナビボタンを押して、HDDナビ画面を表示させます。

ナビ画面を切り換えるには、カーソルボタン(▲▼◀▶)を押して画面のカーソルを切り換えたい項目、または見出しへ移動してから、決定/OKボタンまたはカーソルボタン(▼)を押します。

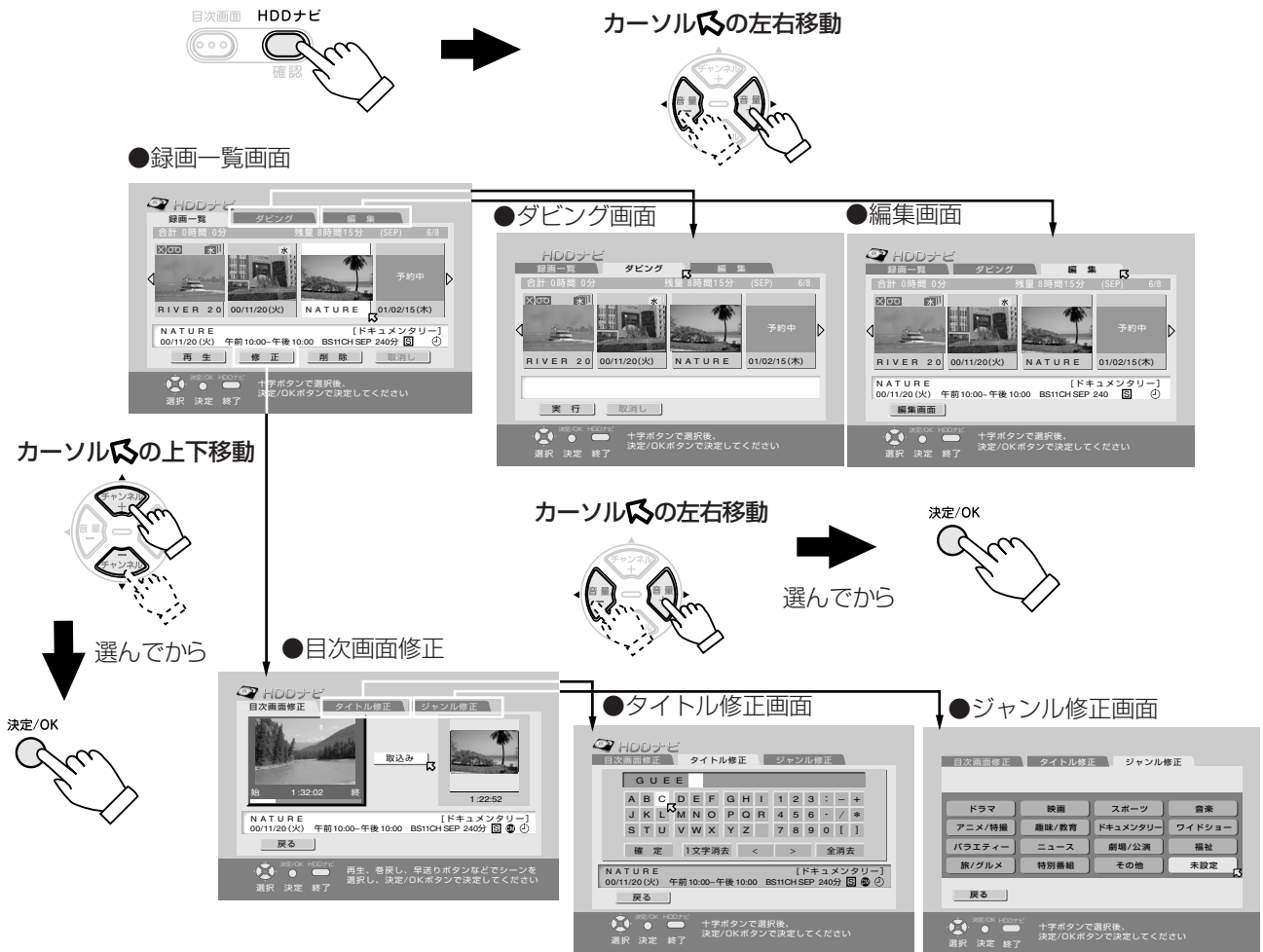

機能を
使いこなす

機能を使いこなす HDDナビを使う (つづき)

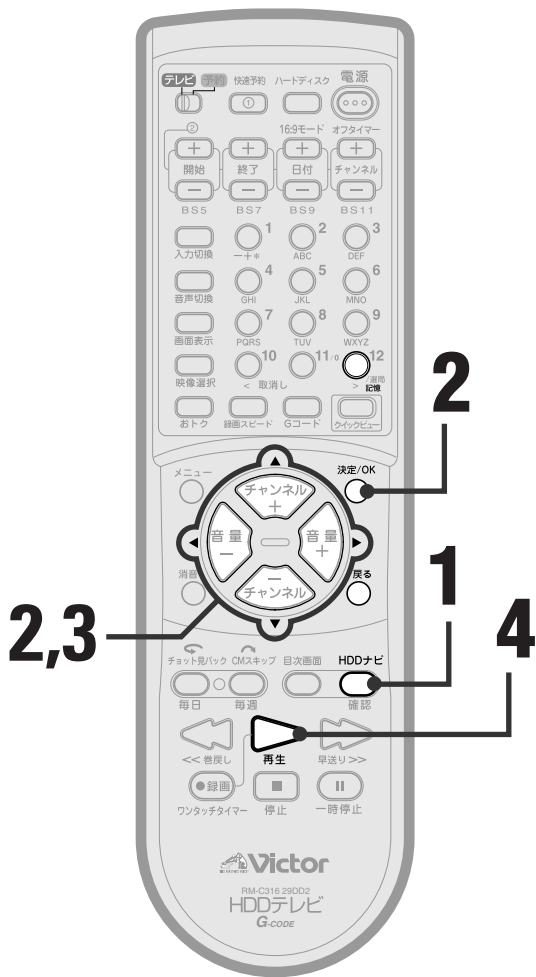

複数の番組を選んで再生するときは(プログラム再生)

- 最大8番組まで選んで再生することができます。いくつかの番組をまとめて再生したいときは、手順2で番組を選んだ後に**12/選局/記憶**ボタンを押し、**カーソル**ボタン(◀▶)で目次画面を選びます。

目次画面に番号が表示されます。



選んだものを取り消すときは

- 間違えて選んでしまったときは、間違えて選んだ目次画面に**カーソル**を合わせて**12/選局/記憶**ボタンを押します。目次画面に表示されていた番号が消えます。選んだ番組が複数あるときは、目次画面に表示される番号が繰り上がります。
- 選んだすべての番組を取り消すときは、**カーソル**を「取消し」に合わせて**決定/OK**ボタンを押します。目次画面に表示されていたすべての番号が消えます。

録画した番組の頭出しをする

録画した番組を探して再生するとき、HDDナビの録画一覧から番組を探して頭出しをすることができます。

準備

ハードディスクボタンを押して、テレビとハードディスクの電源を入れます。

1 HDDナビ画面を表示させる

目次画面 HDDナビ



- HDDナビ画面が表示されます。

2 カーソルボタン(◀▶)を押して録画一覧を選ぶ



選んでから



3 カーソルボタン(◀▶)を押して録画一覧を選ぶ

- 画面の**カーソル**が目次画面を移動します。上下に移動したいときは、**カーソル**ボタン(▲▼)を押します。
- 見たい番組に**カーソル**が移動できたら**決定/OK**ボタンを押します。**カーソル**が「再生」に移動します。

4 再生する



- **カーソル**が「再生」に合っていることを確認してもう1度**決定/OK**ボタンを押しても再生が始まります。

再生をやめるには

停止(■)ボタンを押します。

プログラム再生中に**停止**ボタンを押すと、プログラム再生が解除されます。

次に**再生**(▶)ボタンを押すと、今まで見ていた番組の続きから再生が始まります。

番組を削除する

不要な番組を削除することができます。
また、HDDナビにすでに100番組が登録されていると、録画予約ができなくなります。このようなときには次の手順で番組を削除します。

準備

ハードディスクボタンを押して、テレビとハードディスクの電源を入れます。

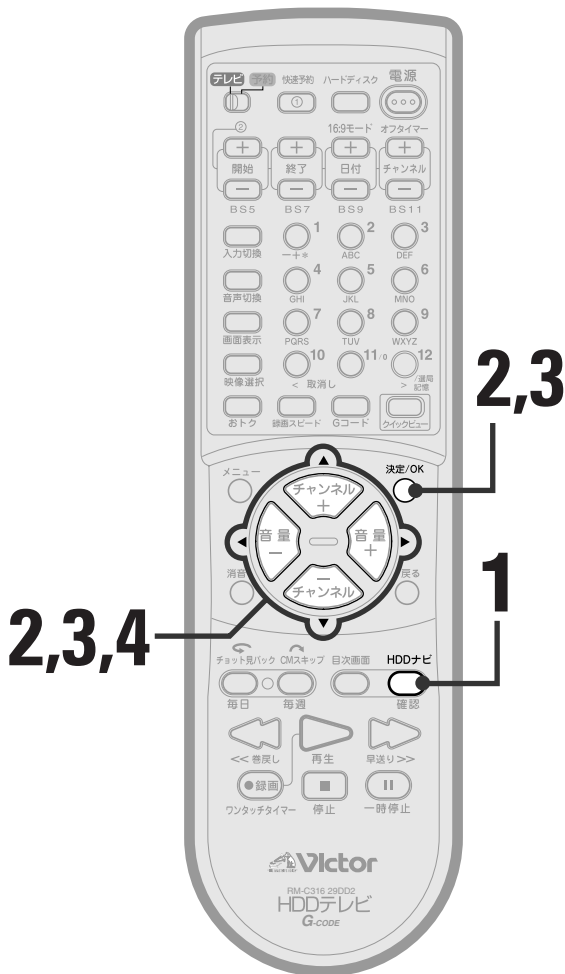

削除をやめたいときは

- 手順4で、確認メッセージが表示されたときに「取消し」にカーソルを移動させ、決定/OKボタンを押します。削除を中断してHDDナビ画面に戻ります。



1 HDDナビ画面を表示させ

HDDナビ



- HDDナビ画面が表示されます。

2 カーソルボタン(◀▶)を押して録画一覧を選ぶ



選んでから

決定/OK

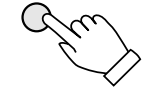

3 カーソルボタン(◀▶)を押して削除したい番組を選ぶ



選んでから

決定/OK

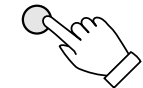

- 削除番組にカーソルが移動できたら決定/OKボタンを押します。カーソルが「再生」に移動します。

4 カーソルボタン(◀▶)を押して「削除」を選ぶ

決定/OK

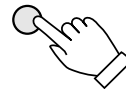

- 確認メッセージが表示されますので、決定/OKボタンを押して削除します。

HDDナビ画面を消すには

HDDナビボタンを押します。

テレビ画面にもどります。

機能を使いこなす

HDDナビを使う(つづき)

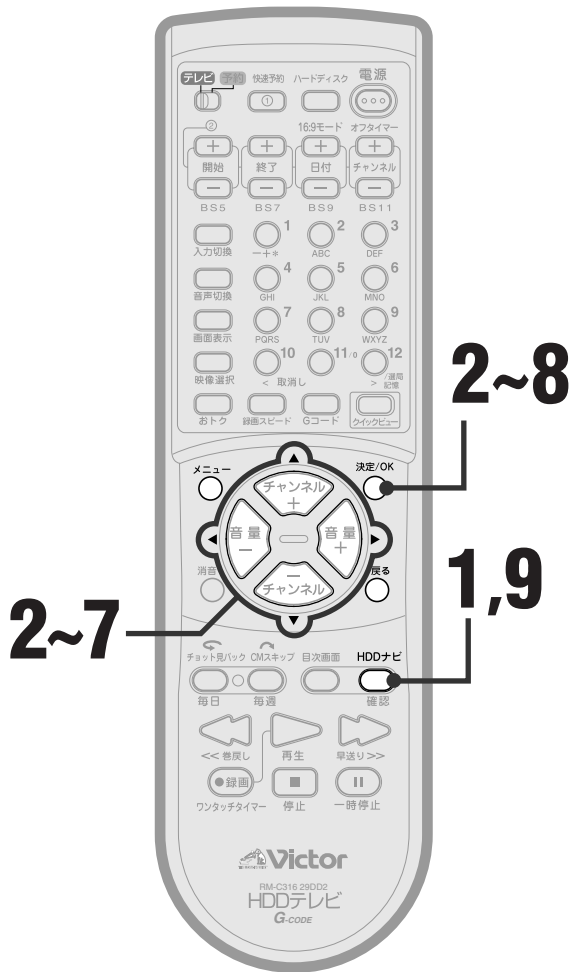

タイトルを修正する

録画した番組にタイトルをつけたり、修正することができます。

準備

ハードディスクボタンを押して、テレビとハードディスクの電源を入れます。

1 HDDナビ画面を表示させる



- HDDナビ画面が表示されます。

2 カーソルボタン(◀▶)を押して録画一覧を選ぶ



選んでから

決定/OK

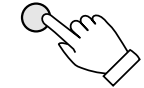

3 カーソルボタン(◀▶)を押して修正したい番組を選ぶ



選んでから

決定/OK

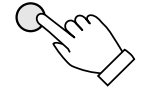

- 修正したい番組にカーソルが移動できたら決定/OKボタンを押します。カーソルが「再生」に移動します。

4 カーソルボタン(◀▶)を押して「修正」を選ぶ



選んだら

決定/OK

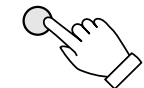

- 画面が修正画面に変わります。

5

カーソルボタン(◀▶)を押して「タイトル修正」を選ぶ

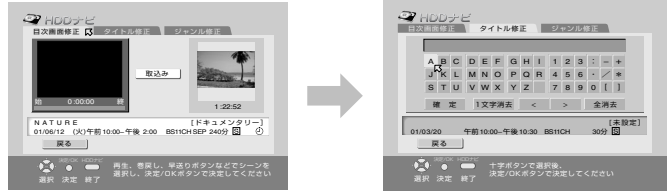
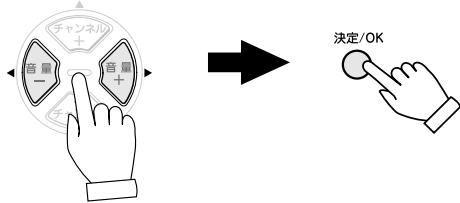

- 画面のカーソルが文字選択位置「A」に移動します。

6

タイトル文字を入力する

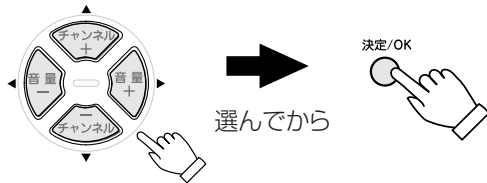

タイトル修正画面



文字の入力について

リモコンのボタンを押してタイトル文字を入力することもできます。それぞれのボタンで入力できる文字は次の通りです。

- | | | |
|-------------------------------|-----------------|--------------------|
| 【1】: -, +, *, /, [,], ., : 1 | 【2】: A, B, C, 2 | 【3】: D, E, F, 3 |
| 【4】: G, H, I, 4 | 【5】: J, K, L, 5 | 【6】: M, N, O, 6 |
| 【7】: P, Q, R, S, 7 | 【8】: T, U, V, 8 | 【9】: W, X, Y, Z, 9 |
| 【<10】: カーソル左 | 【11/0】: ブランク, 0 | 【12/>】: カーソル右 |
- 文字位置にカーソルがあるときは、挿入になります。

7

タイトルを確定する

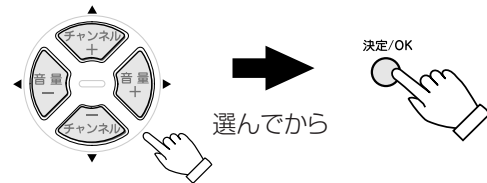

- 画面のカーソルを「確定」に移動し、決定/OKボタンを押して決定します。

タイトル修正について

文字入力について

- カーソルボタン(◀▶▲▼)を使って画面上でも入力ができます。

文字入力をまちがえたら

- 画面のカーソルを「1文字消去」に移動させ、決定/OKボタンを押すと1文字ぶん消去されます。また、「全消去」に合わせて決定/OKボタンを押すと、入力した文字がすべて消去されます。

8

HDDナビ画面に戻る

- 画面のカーソルが「戻る」に移動するので決定/OKボタンを押します。



9

HDDナビを終わる

- HDDナビボタンを押すと、テレビ画面に戻ります。

使いこなす
機能を

機能を使いこなす HDDナビを使う (つづき)

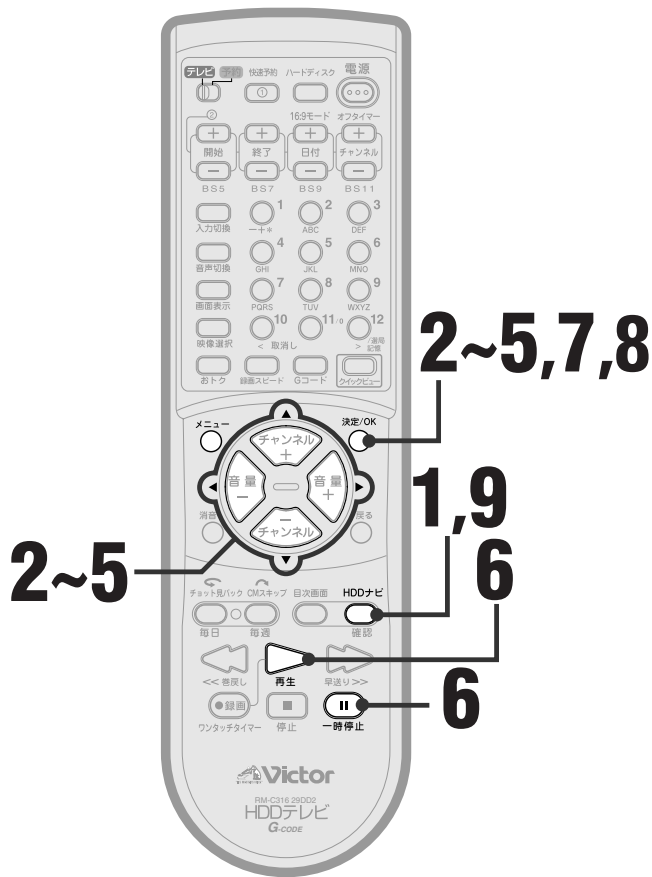

録画時の目次画面を登録する時期

- ぶつうの録画のとき:録画開始時
- 予約録画時:録画開始後からやく5分後
- 録画中に、リモコンの目次画面ボタンを押すと、お好みのシーンが目次画面として登録されます。目次画面ボタンを何度か押したときは、最後に押したシーンが登録されます。

目次画面を修正する

録画時に自動的に登録される目次画面を、あとからお好みの映像に変更することができます。

準備

ハードディスクボタンを押して、テレビとハードディスクの電源を入れます。

1 HDDナビ画面を表示させる

- HDDナビ画面が表示されます。

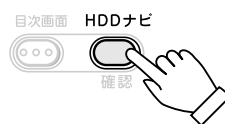

2 カーソルボタン(◀▶)を押して録画一覧を選ぶ



選んでから



3 カーソルボタン(◀▶)を押して修正したい番組を選ぶ



選んでから



- 修正したい番組にカーソルが移動できたら決定/OKボタンを押します。カーソルが「再生」に移動します。

4 カーソルボタン(◀▶)を押して「修正」を選ぶ



選んだら



- 画面が修正画面に変わります。

5

カーソルボタン(◀▶)を押して「目次画面修正」を選ぶ

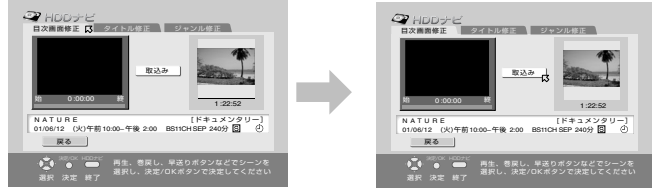
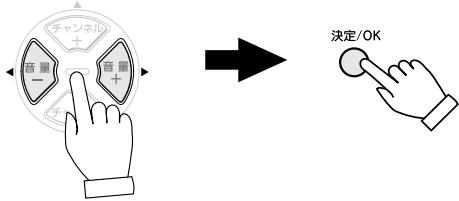

6

● 画面のカーソルが「取込み」に移動します。
新しく登録したいシーンを探す



- 早送り(◀◀)/巻戻し(▶▶)ボタンなども使って探します。

目次修正画面



7

決定/OKボタンを押して目次画面を登録する



- 「取込み」ボタンが押されて、新しい映像が登録されます。



8

HDDナビ画面に戻る

- 画面のカーソルが「戻る」に移動するので決定/OKボタンを押します。



9

HDDナビを終わる

- HDDナビボタンを押すと、テレビ画面に戻ります。

目次画面は1番組ずつ修正します

目次画面は、いくつもの番組を1度に修正することはできません。1番組づつ修正します。

機能を使いこなす

機能を使いこなす HDDナビを使う(つづき)

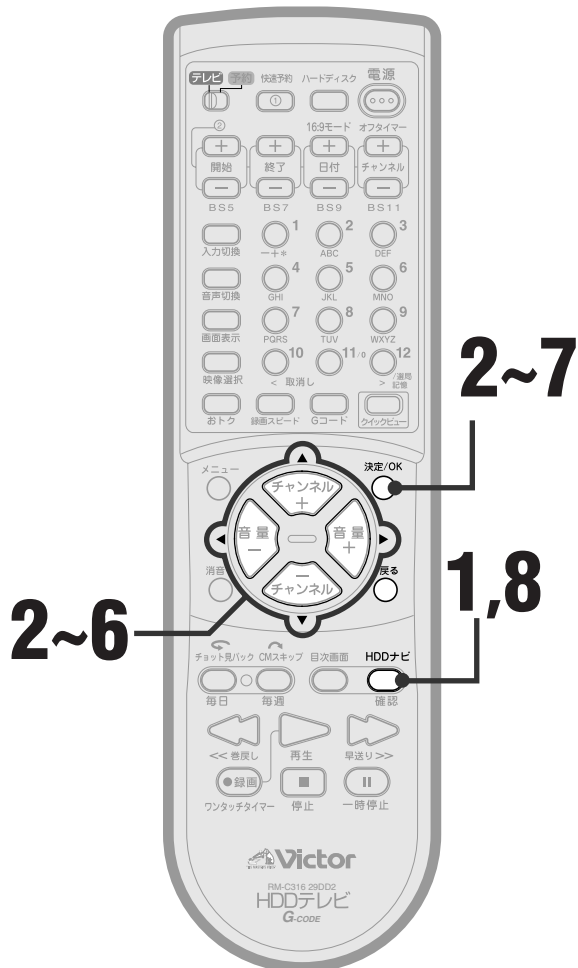

ジャンルを修正する

録画した番組のジャンルを設定したり、修正することができます。

準備

ハードディスクボタンを押して、テレビとハードディスクの電源を入れます。

1 HDDナビ画面を表示させる

目次画面 **HDDナビ**
● HDDナビ画面が表示されます。



2 カーソルボタン(◀▶)を押して録画一覧を選ぶ



選んでから



3 カーソルボタン(◀▶)を押して修正したい番組を選ぶ



選んでから



● 修正したい番組にカーソルが移動できたら**決定/OK**ボタンを押します。カーソルが「再生」に移動します。

4 カーソルボタン(◀▶)を押して「修正」を選ぶ



選んだら



● 画面が修正画面に変わります。

5

カーソルボタン(◀▶)を押して「ジャンル修正」を選ぶ

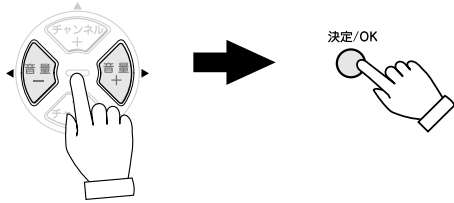

- 画面のカーソルが「ジャンル修正」に移動し画面が切り換わります。

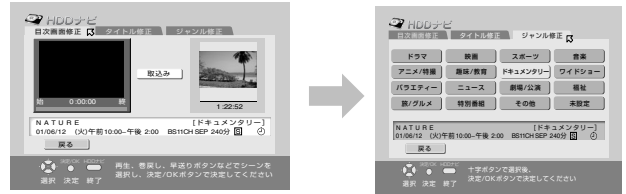

6

カーソルボタン(◀▶)を押して新しいジャンルを選ぶ

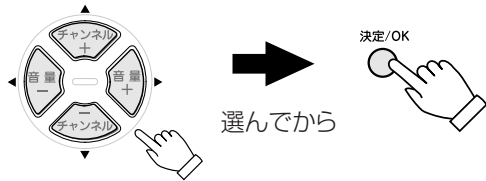

- 新しく設定したいジャンルに画面のカーソルを移動し、決定/OKボタンを押して決定します。

ジャンル修正画面

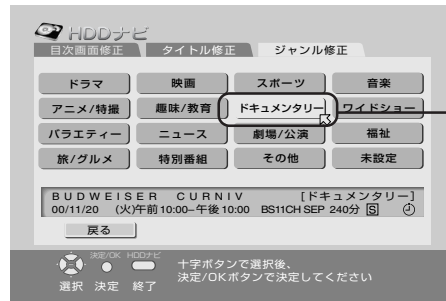

最初は現在のジャンルが選ばれています。

7

HDDナビ画面に戻る

- 画面のカーソルが「戻る」に移動するので決定/OKボタンを押します。



8

HDDナビを終わる

- HDDナビボタンを押すと、テレビ画面に戻ります。

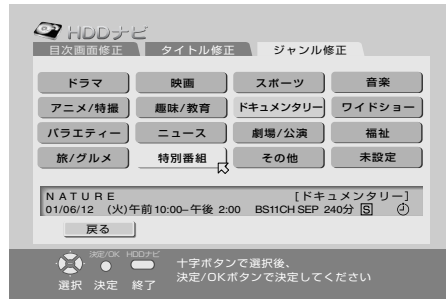

新しいジャンルに変更されます。

機能を使いこなす

機能を使いこなす 外部機器へダビングする

ダビングについて

ハードディスクに録画されているすべての番組の中から最大8番組を自由に選んで、外部機器にダビングすることができます。例えば、ハードディスクに録画されている番組の中から、スポーツ番組だけを選んでビデオデッキへダビングすることができます。

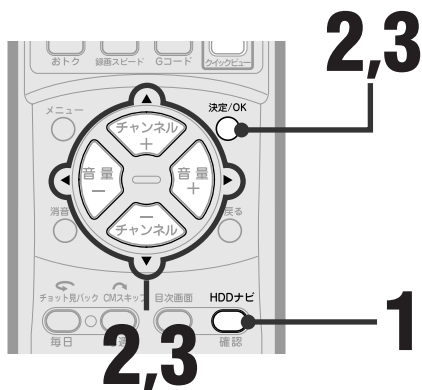
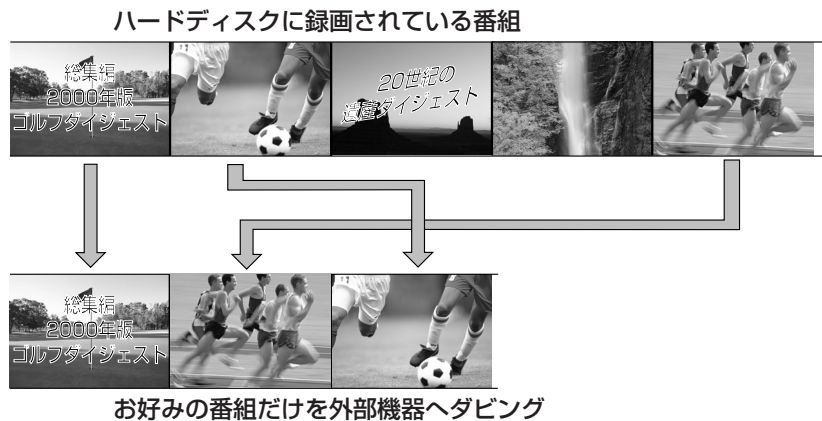

いくつかの番組を選んでダビングするときは

最大8番組まで選んでダビングすることができます。いくつかの番組をまとめて再生したいときは、手順3で番組を選んだ後に**12/選局/記憶**ボタンを押し、カーソルボタン(◀▶)で目次画面を選びます。

目次画面にダビング順を示す番号が表示されます。



ダビングをする

ハードディスクから外部機器へダビングをするとき、HDDナビ画面の「ダビング」を使うと、番組単位で8番組まで連続してダビングすることができます。

- 外部機器を本機に接続するときは、「外部機器の接続」(P.88、93)を参照してください。

1 HDDナビ画面を表示させる

- HDDナビ画面が表示されます。



2 カーソルボタン(◀▶)を押して「ダビング」を選ぶ



選んでから

決定/OK

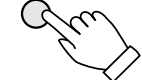

3 カーソルボタン(◀▶)を押してダビングしたい番組を選ぶ



選んでから

決定/OK

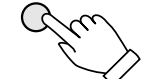

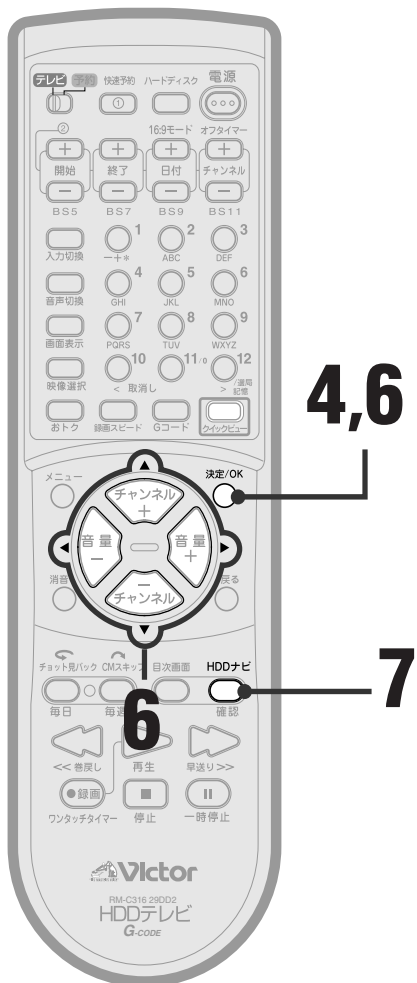

4

決定/OKボタンを押してダビングの準備をする

- ダビング実行の確認画面が表示されます。

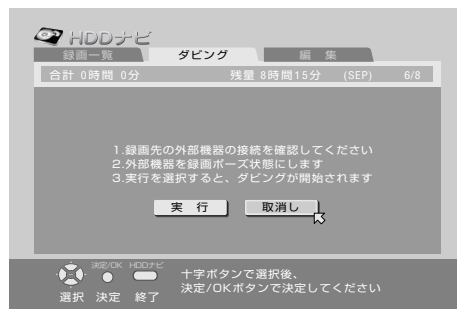

- 実行** : ダビングが始まります。
ハードディスク内の番組はそのまま残ります。
- 取消し** : ダビングを中断しナビ画面へ戻ります。

5

外部機器で録画をはじめめる

外部機器での録画操作については、付属の取扱説明書をご覧ください。

6

カーソルボタン(◀▶)を押して「実行」を選ぶ

- ダビングが始まり、画面には再生映像が映ります。
 - ダビングが始まると画面に「ダビング中」と表示がされます。
 - 正しく実行できたときは、「最後までダビングが完了しました」と画面に表示され、HDDナビ画面に戻ります。正しく実行されなかったときは、実行できなかった理由が画面に表示されます。
- また、複数の番組をダビングしたときは、番組と番組の間に黒い映像が録画されますが、故障ではありません。

7

ダビングが終わったら外部機器の録画を止める

- 外部機器での録画を停止させます。操作については、機器に付属の取扱説明書をご覧ください。

8

決定/OKボタンを押してHDDナビ画面へ戻る

- ナビ画面へ戻ります。
- ナビ画面を終了するには、HDDナビボタンを押します。

選択する番組を間違えたとき

- 複数の番組の中から、間違えて選んだ番組を取り消すときは、取り消したい番組にカーソルを合わせて**12/選局/記憶**ボタンを押します。
- 選択したすべての番組を取り消したいときは、画面の「取消し」にカーソルを合わせて**決定/OK**ボタンを押します。

ダビングを中断するには

- 停止ボタン(■)を押します。

ダビング中に中断すると

- 画面に「ダビングの途中で中断しました」と表示されます。

コピー禁止の番組は選べません

- 録画時にコピー禁止マークのついた番組は選ぶことはできません。

ダビング中にテレビを見るには

- ダビング中に**チャンネル数字**ボタンを押すとテレビを見ることができます。もう1度ダビングしている画面に戻るには**ハードディスク**ボタンを押します。

機能を使いこなす 番組を編集する

編集について

番組(または撮影した映像など)から最大8か所までの開始点と終了点を指定し連続して編集することができます。開始点と終了点を指定するには、お好みの場面を見て、何分から何分までと確認しながら設定することができます。例えば、番組の中から、順番を変えて編集することができます。

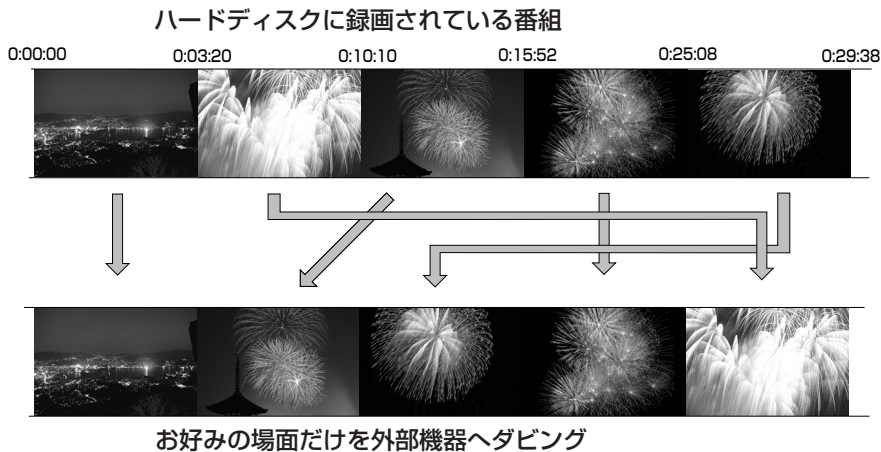

編集する

ハードディスクから外部機器へダビングをするとき、HDDナビ画面の「編集」を使うと、1番組のうち8か所までを秒単位で選んで、編集することができます。

- 外部機器を本機に接続するときは、「外部機器の接続」(P.88、93)を参照してください。

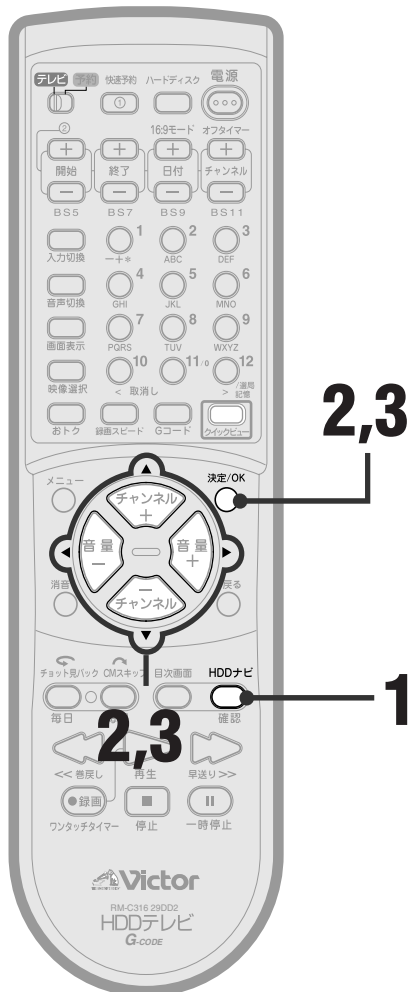

1 HDDナビ画面を表示させる

目次画面 HDDナビ ● HDDナビ画面が表示されます。



2 カーソルボタン(◀▶)を押して「編集」を選ぶ



選んでから

決定/OK

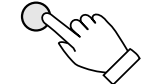

3 カーソルボタン(◀▶)を押して編集したい番組を選ぶ



選んでから

決定/OK

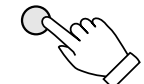

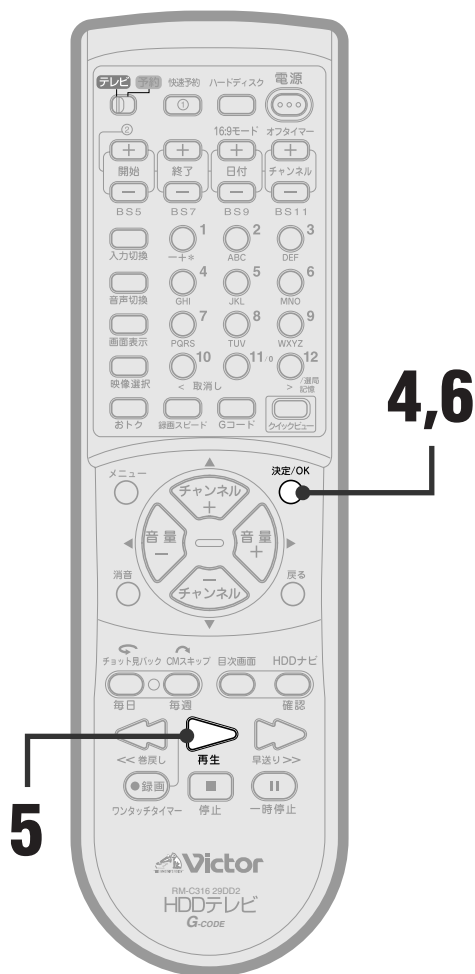

開始点と終了点について

- 開始点と終了点の1組で1つの編集点となります。ここでは手順4と5をくり返して最大8個の編集点を指定することができます。

編集点を設定し直すには

- 編集点をまちがえて設定してしまったときは、画面の「修正」にカーソルを合わせて**決定/OK**ボタンを押すと最後に設定された開始点または終了点を解除できます。

4

決定/OKボタンを押して編集画面を表示する

- 編集点を表示する編集画面が表示されます。

編集点を探しているときの再生画

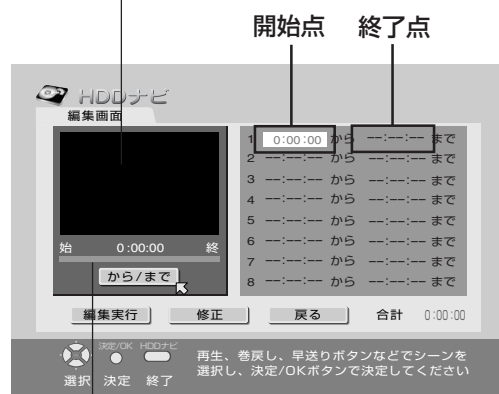

編集している番組全体から見た、この画面の位置

編集実行 : 編集が始まります。

必要な開始点と終了点を設定した後に押します。

修正 : 設定した編集点(開始点/終了点)を修正するときに、編集点を選んで押します。

戻る : 編集を中断しナビ画面へ戻ります。

5

編集したい番組の再生を始める



- 早送り(▶▶)ボタンや巻戻し(◀◀)ボタンなどを使うこともできます。

6

開始点と終了点を設定する

- **決定/OK**ボタンを押すと、編集点(開始点/終了点)が設定されます。**決定/OK**ボタンを押すごとに開始点と終了点が交互に設定されます。
- 編集点(開始点/終了点)は再生中でも、一時停止させても設定することができます。より誤差の少ない編集をされるならリモコンの**一時停止**ボタンを使って編集点(開始点/終了点)を設定されることをおすすめします。

機能を使いこなす

機能を使いこなす

番組を編集する(つづき)

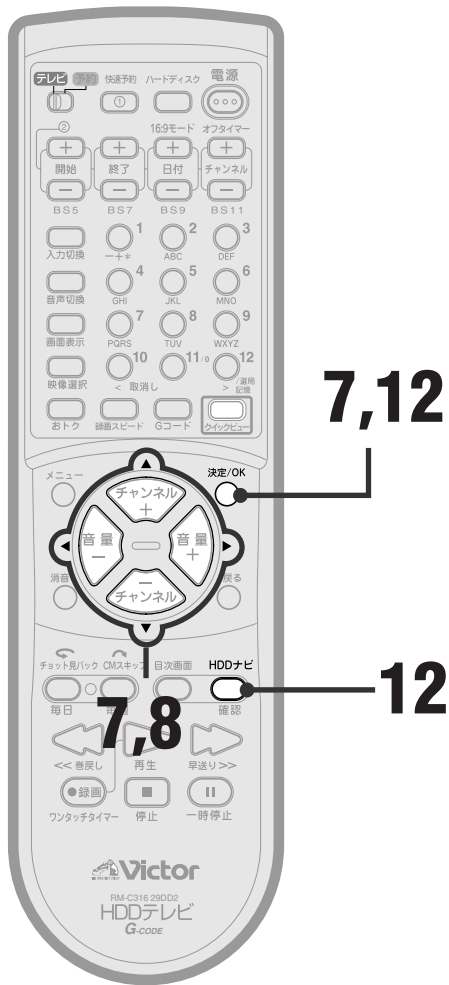

編集中、編集後の映像について

- 編集を実行すると、番組の最初の映像が一瞬映りますが、故障ではありません。
- 編集を録画したテープには、編集した画面のつなぎ録りの部分が静止画像になりますが、故障ではありません。

7

他にも開始点と終了点を選ぶときは手順5と6をくり返す

- 必要に応じて手順4と5をくり返して最大8か所まで開始点と終了点を設定することができます。

8

カーソルボタン(◀▶)を押して「編集実行」を選ぶ

- 画面にメッセージが表示されます。



- 実行** : 編集が始まります。外部機器の録画準備ができれば押します。
- 取消し** : 編集を中断しナビ画面へ戻ります。
- リハーサル** : 編集点(開始点/終了点)が希望したように設定できているか確認するときに押します。

9

外部機器で録画をはじめる

- 外部機器での録画については、機器に付属の取扱説明書をご覧ください。

10

「実行」を選んで決定/OKボタンを押す

正しく実行できたときは、「最後まで編集が完了しました」と画面に表示されます。
正しく実行されなかったときは、実行できなかった理由が画面に表示され、HDDナビ画面に戻ります。

11

外部機器の録画を止める

編集が終了したら外部機器での録画を停止させます。操作については、機器に付属の取扱説明書をご覧ください。

12

決定/OKボタンを押してHDDナビ画面へ戻る

- ナビ画面へ戻ります。
- ナビ画面を終了するには、HDDナビボタンを押します。

機能を使いこなす

外部機器からダビングする

ビデオデッキやビデオカメラなどの外部機器から、本機にダビングすることができます。本機の外部入力(外部機器を接続された入力)を選んでください。外部機器の本機への接続については、87、88、93ページを、操作については機器に付属の取扱説明書をご覧ください。

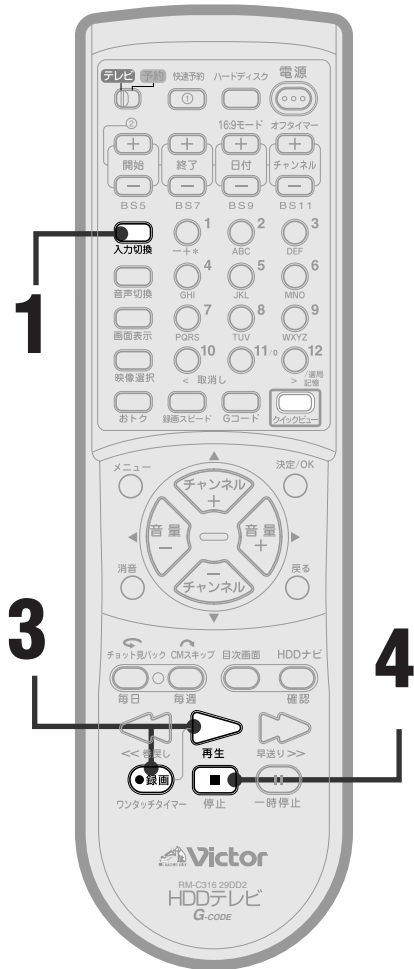

1 外部入力を選ぶ



- 外部機器が接続された入力を、正しくお選びください。

2 外部機器の再生をはじめる

- ダビングしたい部分の少し前から再生を始めます。

3 録画を始める



押しながら

- 録画が開始されます。
録画中は一時停止(II)ボタンを押すと、画面は静止画になりますが録画は継続されます。

4 録画をやめる

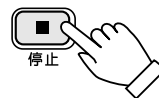

録画が終わり1番組として
HDDナビに登録されます。

5 外部機器の再生をやめる

機能を使いこなす

基本設定

チャンネルの編集

このテレビは地域番号を設定すると自動的にお住まいの放送局を登録することができます。地域チャンネル合
わせて受信できない放送局があるときや。画面のチャンネル表示や地域の放送局を登録したり、削除したりする
ときには以下の方法で行います。

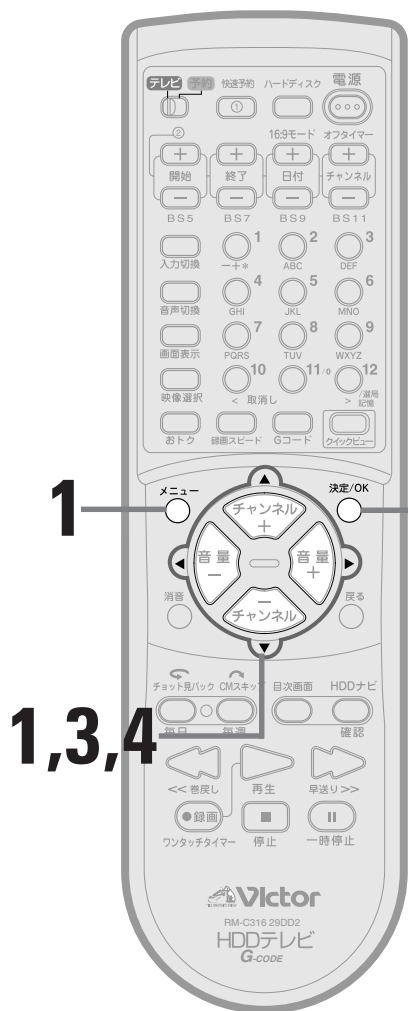

1 メニューボタンを押してから、
カーソルボタン(◀▶)で「初期設
定画面へ」を表示させる



2 決定/OKボタン(○)を押す

3 カーソルボタン(◀▶)を押して、
「チャンネルボタン設定変更」を選ぶ

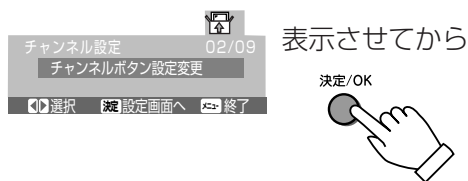

4 カーソルボタン(◀▶)を押して、
設定したい「リモコンボタン」を選
ぶ

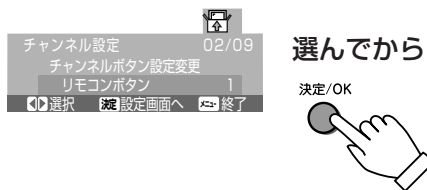

5

決定ボタン(○)とカーソルボタン(◀▶)を使って、項目の設定を変更する

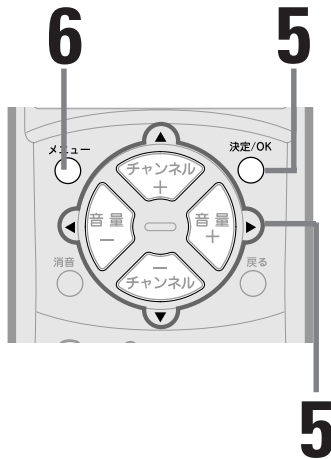

チャンネルボタン設定変更	
リモコンボタン「1」の設定です	
受信チャンネル	CH 1
ファイン調整	00
表示	1
ガイド	80
スキップ	しない
◀▶ 選択	◀ 次の項目へ ▶ 終了

- カーソルボタン▶または◀で設定を変更し、決定ボタン(○)で項目を送る

チャンネル設定の項目について

- **受信チャンネル**
受信したいチャンネルの番号を表示させます。
◻CH1●●CH62●c13●●c38◀
- **ファイン調整**
受信状態が悪いときに微調してください。最も映像が綺麗に映るように調整します。
- **表示**
画面に表示するチャンネル番号を選びます。
- **ガイド**
ガイドチャンネルの設定です。地域番号で自動的に設定されたときはガイドチャンネルも設定されます。放送局をご自分で設定したりするときにガイドチャンネルを入力します。ガイドチャンネルはGコード録画予約を正しく行うために必要です。(ガイドチャンネル一覧もご覧ください※P.80)
- **スキップ**
チャンネル+/-ボタンを押したときにスキップするかしないかを決めます。放送を受信していない場合は、「スキップする」に設定します。

他のリモコンチャンネルボタンの設定を変えるには

決定/OKボタンを押して、すべての項目を送ると手順4の画面に戻ります。手順4から5をくり返して、他の変更したいリモコンチャンネルボタンを調整します。

設定の操作を中止するには

- 戻るボタンで中止できます
ひとつ前の画面に戻ります。

リモコンのボタンに空きチャンネルがあり、CATVチャンネルを割り当てたいとき

- 手順5のとき受信チャンネルの項目でCATVチャンネルを選びます。CATVチャンネルには数字の前に「c」がついています。(例:c33)
- CATVの受信チャンネルが多い場合は、CATVチャンネル選択方法(※P.81)を「数字入力方式」にしてからチャンネル編集を行います。(※P.80)

6

メニューボタンを押して終了する



テレビの準備の途中から、この設定をされたときは、28ページに進んでください。

基本設定

Gコードインフォのガイドチャンネル設定

Gコードインフォとは、近い将来に始められる放送(「0」から始まるGコードが使われます)です。その放送をGコードを使って録画予約するためには、やはりGコードインフォのためのガイドチャンネルを設定する必要があります。同一ネットワーク内の放送局には、すべて同じGコードインフォのガイドチャンネルが割り当てられます。実際に、Gコードインフォのサービスが始まるまでは使用できません。

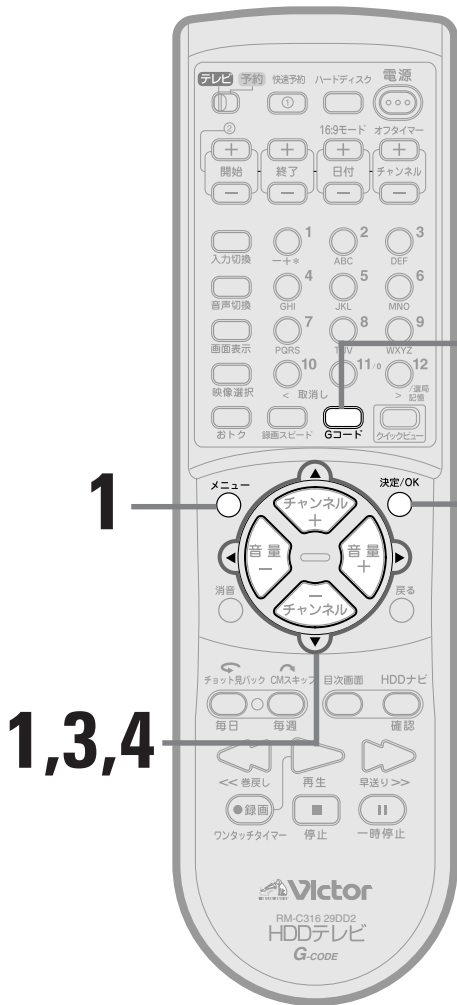

1 メニューボタンを押してから、カーソルボタン(◀▶)で「初期設定画面へ」を表示させる



2 決定/OKボタン(○)を押す

3 カーソルボタン(◀▶)を押して、「地域チャンネル合わせ」を選ぶ

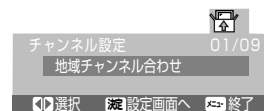

4 決定/OKボタンを押して地域番号入力表示を出す

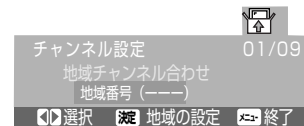

5 Gコードボタンを押し続けてGコードインフォ画面を表示させる



Gコードインフォのガイドチャンネル

TBS テレビ系	102
日本テレビ系	103
フジテレビ系	104
テレビ朝日系	105
テレビ東京系	105

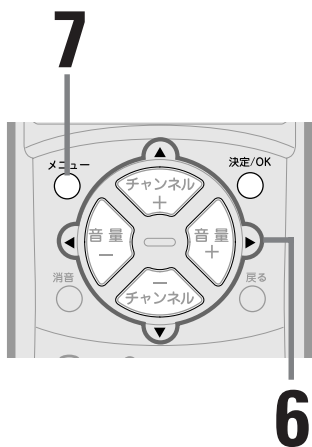

6

カーソルボタン(▲▼)を使って、設定したいチャンネルを選ぶ

GコードINFO+	
102(JNN)	: 6
103(NNN)	: 4
104(FNN)	: 8
105(ANN)	: 10
106(TXN)	: 12

◀▶ 選択 凝 次の項目へ 終了

- カーソルボタン(▲または▼)でチャンネルを選び、カーソルボタン(◀または▶)でGコードインフォの設定を変更します。

7

Gコードインフォ設定を終わる

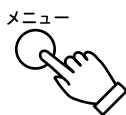

基本設定

CATVチャンネルの設定

CATVの選局方法を数字入力方式にしたとき、つぎの方法でCATVチャンネルのファイン調節、スキップ設定、ガイドチャンネルの設定がおこなえます。

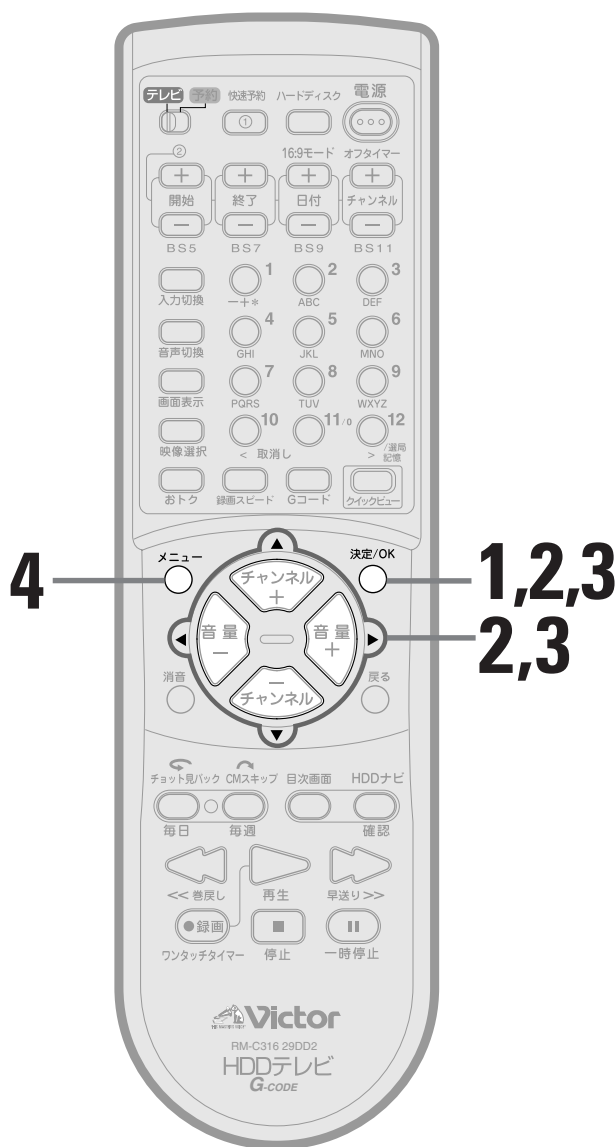

1 「チャンネルを編集する」(P.76)の手順1から3にしたがって「チャンネルボタン設定変更」を選ぶ

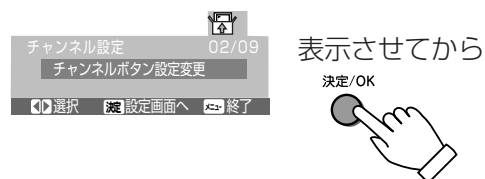

2 カーソルボタン(◀▶)を押して、設定したいCATVチャンネルボタンを選ぶ

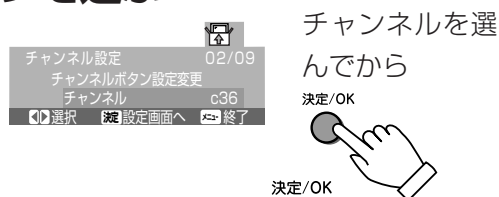

3 決定/OKボタン(○)とカーソルボタン(◀▶)を使って、項目の設定を変更する

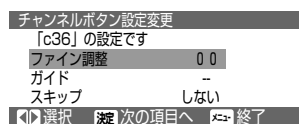

CATVチャンネル設定の項目について

- **ファイン調整**
受信状態が悪いときに微調整してください。最も映像が綺麗に映るように調整します。
- **ガイド**
ガイドチャンネルの設定です。ガイドチャンネルがわかっているときに入力します。
- **スキップ**
チャンネル+/-ボタンを押したときに、スキップするかしないかを決めます。

4 メニューボタンを押して終了する



基本設定

CATVチャンネル選択方法の設定

このチャンネル選択方法を変更すると、CATVチャンネルのチャンネル番号の他に、地上波のチャンネル選択方法も変わります。

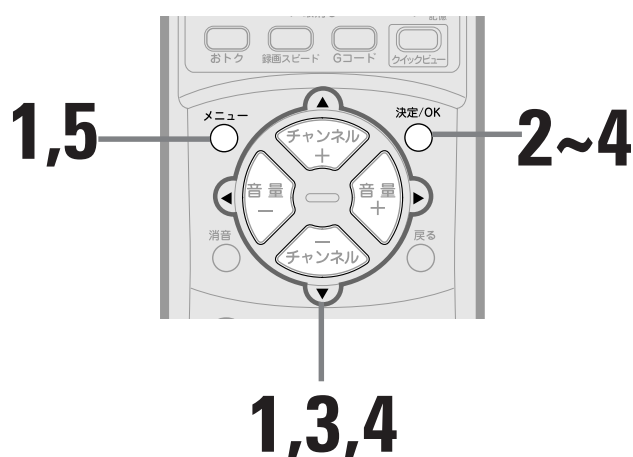

CATVについて

CATV(ケーブルテレビ)はサービスの行われている地域でだけ受信できます。CATVを受信するには、使用する機器ごとにCATV会社との受信契約が必要です。また、スクランブルのかかった有料放送の視聴や録画にはアダプターが必要です。詳しくはCATV会社にご相談ください。

CATVを見るには

- 1 CATV会社と受信契約をする
詳しくはCATV会社にお問い合わせください。
- 2 CATVケーブルを接続する
ケーブルのつなぎかたはCATV会社にお問い合わせください。
- 3 CATVのチャンネル合わせをする

- 1 メニューボタンを押してから、カーソルボタン(◀▶)で「初期設定画面へ」を表示させる

●最後に選ばれていたメニューが表示されます。



- 2 決定/OKボタン(○)を押す

- 3 カーソルボタン(◀▶)を押して、「CATV選局方式の選択」を選ぶ

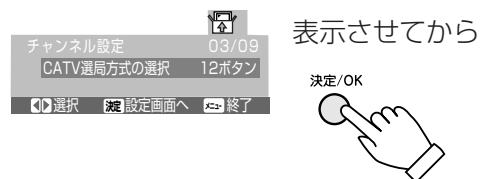

- 4 カーソルボタン(◀▶)を押して、「12ボタン方式」または「数字入力方式」を選ぶ

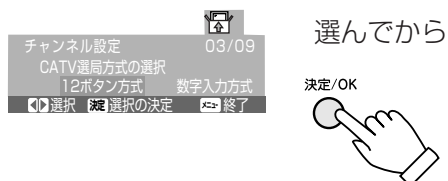

- 5 メニューボタンを押して終了する

チャンネルの選びかた

- 見たいチャンネルを2桁の数字で選ぶ
選局方法を「数字入力方式」に設定したときは、1~10ボタンを使って2桁入力でチャンネルを選びます。
例：VHFの1チャンネルを選局するときは、0(11)、1と押します。
例：VHFの12チャンネルを選局するときは、1、2と押します。
例：CATVのチャンネル34を選局するときは、3、4と押します。
- 1桁のチャンネルを選局するときは、以下の方法でも選局できます。
例：VHFの1チャンネルを選局するときは、1を押してしばらく待ちます。
例：VHFの1チャンネルを選局するときは、1を押して12(選局)ボタンを押します。

BS基本設定

BSアンテナに電源を供給する (AV-29DD2のみ)

BSアンテナ(コンバーター)には、電源を供給する必要があります。

メニューの初期設定グループ「BSアンテナ電源」設定で本機からBSアンテナに電源を供給するか、しないかの設定をします。

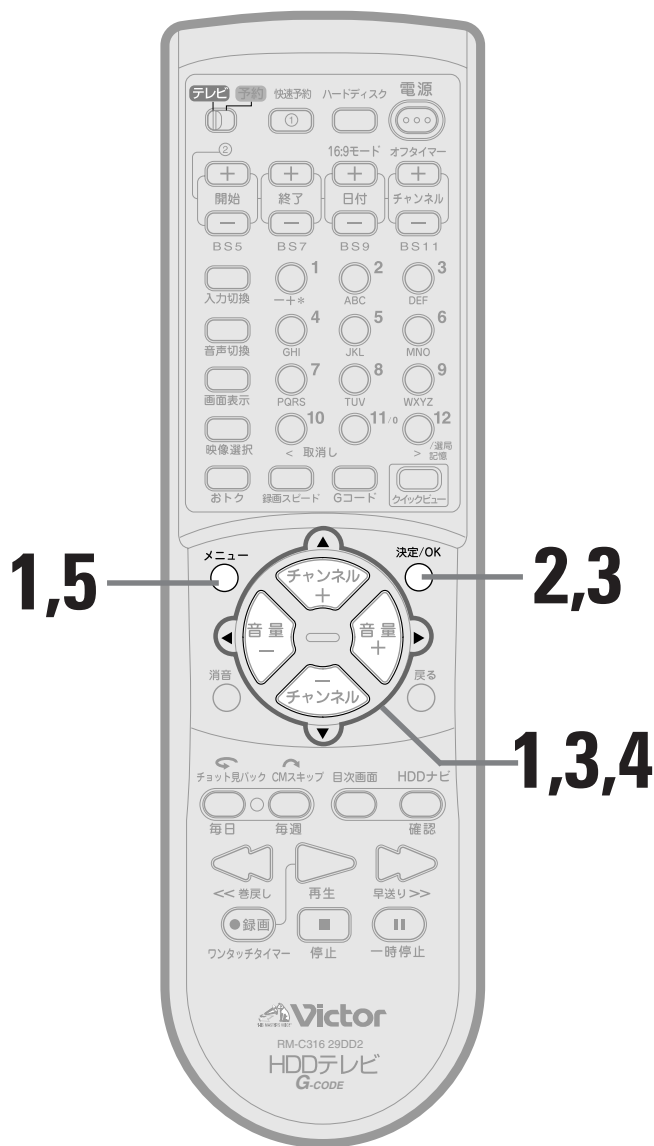

1 メニューボタンを押してから、カーソルボタン(◀▶)で「初期設定画面へ」メニューを表示させる

●最後に選ばれていたメニューが表示されます。



2 決定/OKボタン(○)を押す

3 カーソルボタン(◀▶)を押して、「BSアンテナ電源」を選ぶ

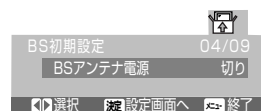

表示させてから

決定/OK

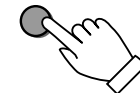

4 カーソルボタン(◀▶)を押して、設定を変更する

BSアンテナへの電源供給設定について

- **切り**
本機からBSアンテナのコンバーターへ電源を供給しません。
マンションなどの共聴アンテナなどをお使いのときや、他のBS機器から電源を供給しているときに選びます。
- **入(連動)**
本機からBSアンテナのコンバーターへ電源を供給します。
ただし、本機の電源を切ったときには、電源は供給されません。
(リモコンの電源ボタンを押して、電源を切ったときに、BSジャックが「入り」になっていれば、BSアンテナ電源は供給されます。)

5 メニューボタンを押して終了する



BSアンテナの向きを調節する (AV-29DD2のみ)

BSアンテナの入カレベルを画面に表示しながら、BSアンテナの向きを調節します。

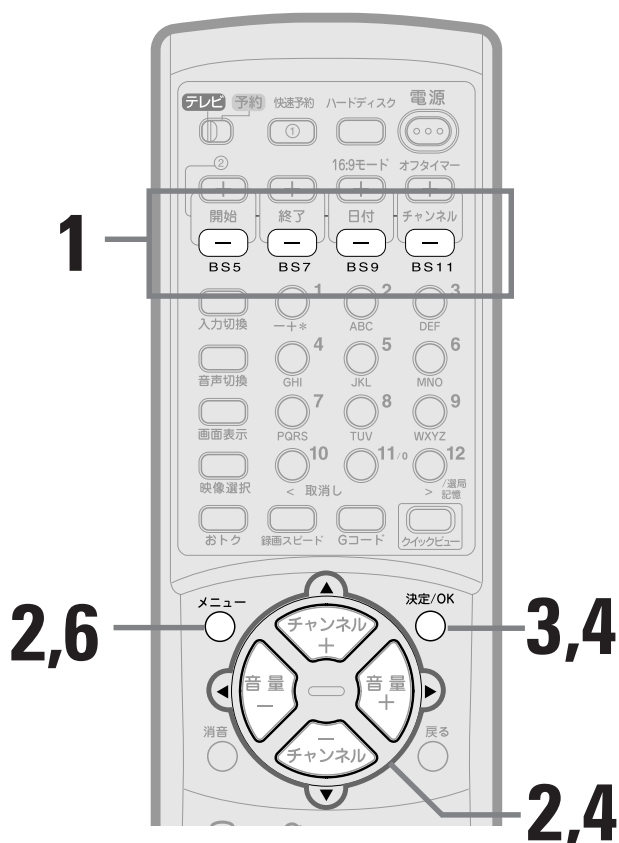

入力レベルの数値は

入力レベルの数値はBSアンテナを調節するときの目安です。BS放送がきれいに映っていれば、数値を気にする必要はありません。

1 調節の前にBS放送のチャンネルを選ぶ

2 メニューボタンを押してから、カーソルボタン(◀▶)で「初期設定画面へ」を表示させる

●最後に選ばれていたメニューが表示されます。



3 決定/OKボタン(○)を押す

4 カーソルボタン(◀▶)を押して、「BSアンテナ入力レベル表示へ」を選ぶ

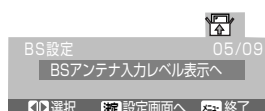

表示させてから



5 画面を見ながらBSアンテナの向きを調節する

画面上の「入力レベル」の数値が「最大レベル」に近づくように向きを調節します。

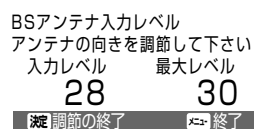

6 メニューボタンを押して終了する



BS基本設定

BSチャンネルの設定を変更する (AV-29DD2のみ)

BSチャンネルのチャンネルスキップを設定します。
通常は設定を変更する必要はありません。

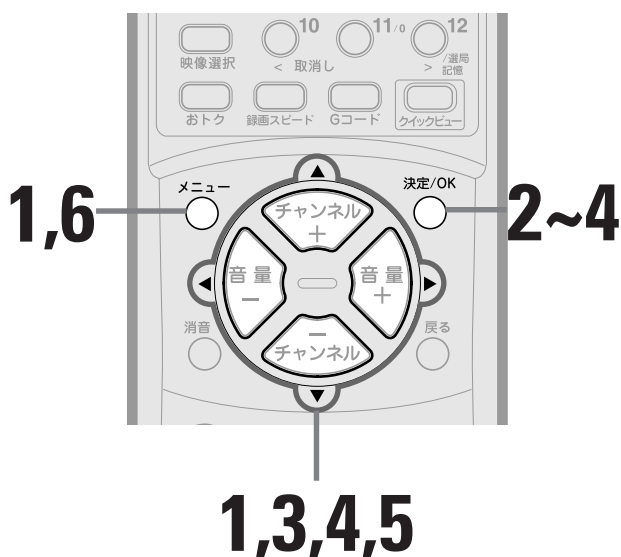

ハイビジョン放送は受信できません

リモコンボタンや画面表示に「ハイビジョン」や「BS9」の表示がありますが、このテレビではハイビジョン番組を受信することはできません。

1 メニューボタンを押してから、カーソルボタン(◀▶)で「初期設定画面へ」を表示させる

2 決定/OKボタン(○)を押す

3 カーソルボタン(◀▶)を押して、「チャンネルボタン設定変更」を選ぶ

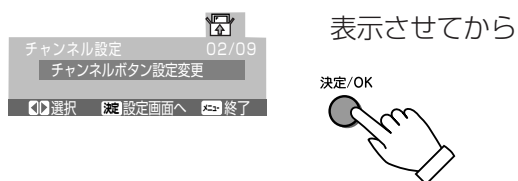

4 カーソルボタン(◀▶)を押して、スキップしたいBSチャンネル表示する



5 カーソルボタン(◀▶)を押して設定を変更する

BSチャンネルボタンの設定について

- スキップ「しない」
選んでいるBSチャンネルをスキップしません。
- スキップ「する」
選んでいるBSチャンネルをスキップして映らないように設定します。
- 他のBSチャンネルボタンの設定を変えるには
メニューボタンで終了する前に、決定ボタンを押し手順4と手順5を繰り返します。

6 メニューボタンを押して終了する



BSジャックの設定 (AV-29DD2のみ)

このテレビのBSチューナーを利用して、BS機能のないビデオデッキでBSチャンネルを録画するときに使います。選択したBSチャンネルを固定することができ、録画ミスを防ぎます。

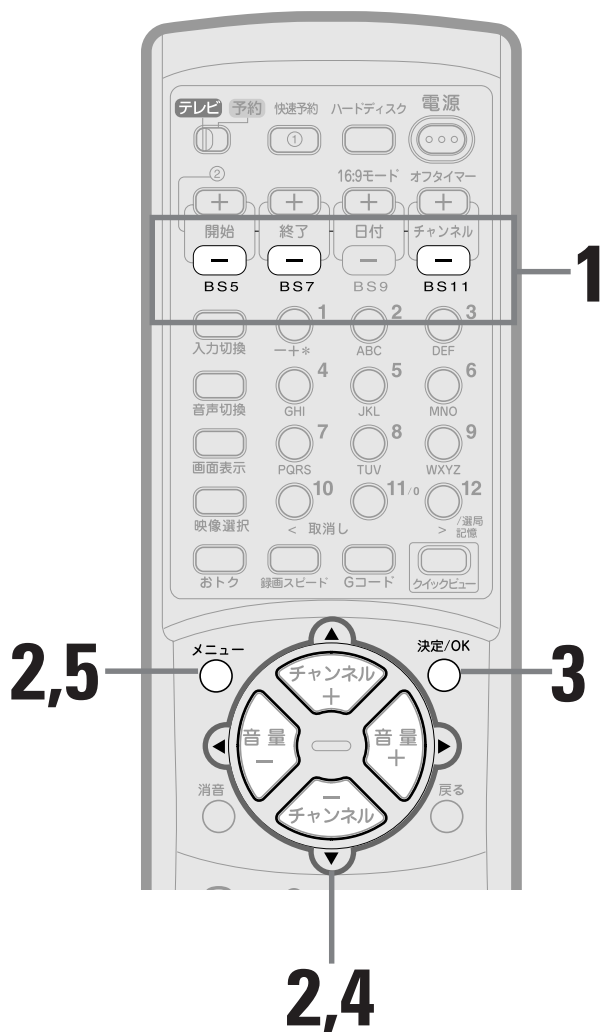

1 録画したいBSチャンネルを選ぶ
TV/独立音声の切り換え(※P.86)が必要なら切り換えます。

2 メニューボタンを押してから、カーソルボタン(◀▶)で「BSジャック」を表示させる



3 決定/OKボタン(○)を押して、「BSジャック」を選ぶ

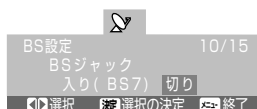

4 カーソルボタン(◀▶)を押して設定を変更する

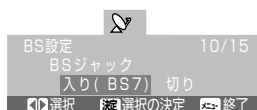

BSジャックの設定について

- 入り: BSチャンネルが固定されて、モニター/BS出力から、手順1で選んだBSチャンネルの映像と音声が出力されます。
- 切り: BSジャックは解除され、モニター/BS出力からは現在ご覧になっている映像と音声が出力されます。

5 メニューボタンを押して終了する

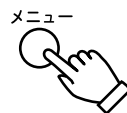

BS基本設定

BS放送の独立音声を聞くには (AV-29DD2のみ)

BSアナログ放送のWOWOWやSt.GIGAでは、テレビ画面とは関係ない音声だけの番組を放送しています。この放送を独立音声と呼びます。BS選局時にAモードで独立音声が発送されているとき、テレビ画面の音声と独立音声を切り換えて聞くことができます。

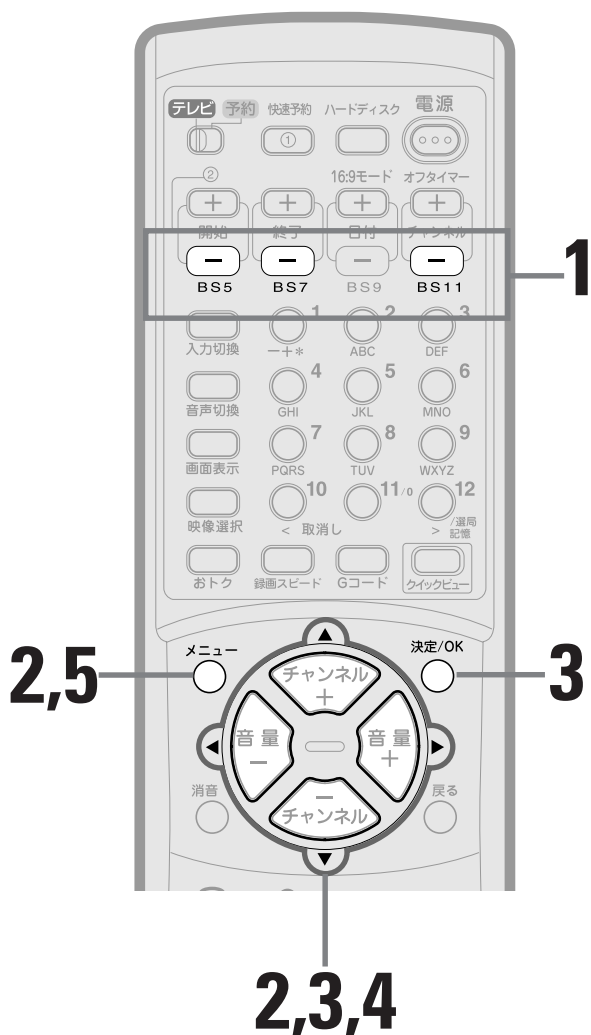

1 はじめにBSチャンネルを選ぶ

BSチャンネルを選んでいないと、設定を変更することができません。画面に「BSモードではありません」と表示されて設定画面は表示されません。

2 メニューボタンを押してから、カーソルボタン(◀▶)で「BS設定」を表示させる

●最後に選ばれていたメニューが表示されます。

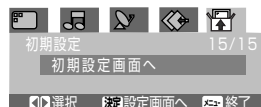

3 カーソルボタン(◀▶)を押して「TV/独立音声設定」を選ぶ



表示させてから

決定/OK



4 カーソルボタン(◀▶)を押して、聞きたいBS音声を設定する



設定について

TV音声 : テレビの音声を聞くことができます。

独立音声 : 独立音声を聞くことができます。

5 メニューボタンを押す

メニュー画面が消え、操作が終わります。



接続

外部機器の接続

AV機器などを接続するには、それぞれの機器の電源を切ってから行います。
また、接続する機器の取扱説明書もあわせてご覧ください。

ビデオムービーを接続する

本体前面

このイラストはAV-29DD2です。

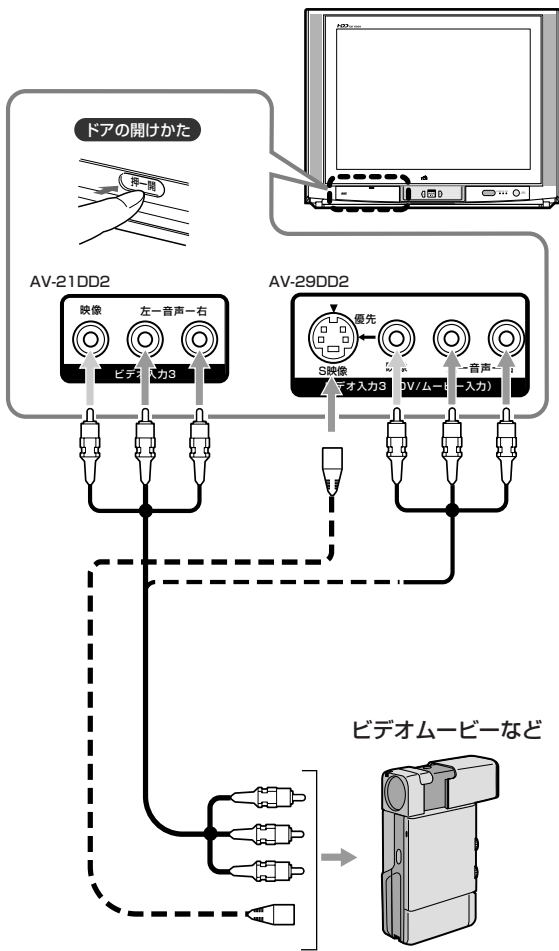

- ビデオムービーの接続には、専用の接続コードやアダプターが必要な場合があります。詳しくは、ビデオムービーの取扱説明書をご覧ください。
- S映像出力があるときは、S映像コードで接続されることをおすすめします。映像コードとS映像コードが接続されているときにはS映像端子の映像が優先されます。

ビデオムービーやテレビゲームを楽しむには

「ビデオ3」に切り換わる
まで入力切換ボタンを何
回か押す
画面右上に入力切換の表示
がされます



接続できる機器

本体背面

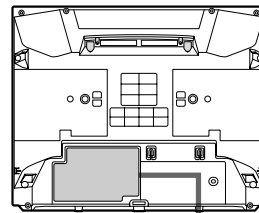

BSデジタルチューナーP.91

ビデオデッキP.88

BSデコーダーP.89,90

DVDプレーヤーP.92

D-VHSビデオデッキP.93

● MUSEデコーダーは接続できません。

ビデオデッキ

を接続する

*ビデオデッキの取扱説明書もお読みください。

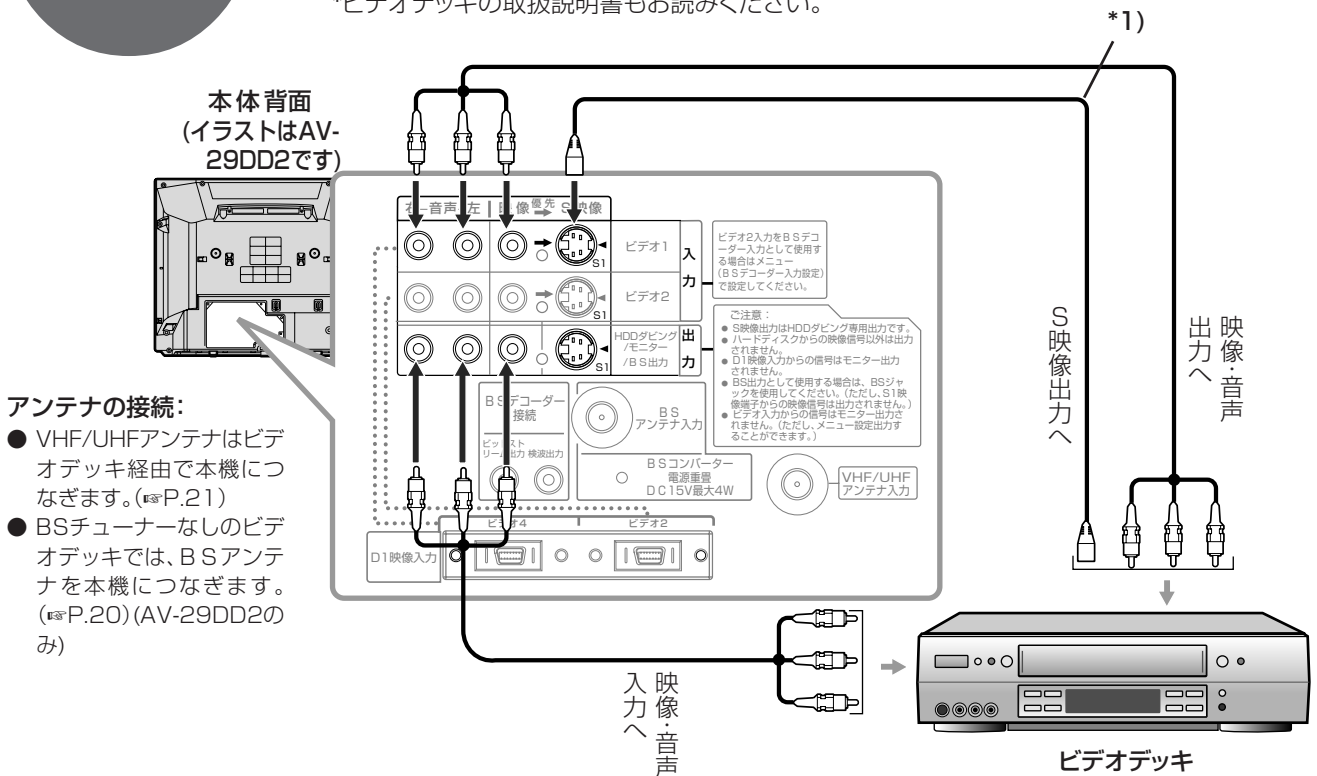

アンテナの接続:

- VHF/UHFアンテナはビデオデッキ経由で本機につながります。(P.21)
- BSチューナーなしのビデオデッキでは、BSアンテナを本機につながります。(P.20)(AV-29DD2のみ)

*1) ビデオデッキにS映像出力があるときは、S映像コードで接続されることをおすすめします。

ビデオを見るときは

入力切換ボタンを押し、「ビデオ1」を選びます。

テレビのS1映像出力とビデオデッキのS映像入力を接続するときの注意

- テレビのS1映像出力は、ハードディスク専用の出力端子のためテレビ放送やビデオ入力の信号が出力されません。
- ビデオデッキのS映像入力端子は、映像入力端子にケーブルが接続されていても、S映像に切り換えるようになっています。このため本機のハードディスク専用出力のS映像端子と接続すると、テレビ放送やビデオ入力の信号を録画できなくなります。

ビデオ1を選んだとき、映像(単色)が周期的にみだれるときは

1 メニューボタンを押してから、カーソルボタン(◀▶)で「初期設定画面へ」を選ぶ

2 決定/OKボタン(○)を押す

3 カーソルボタン(◀▶)で「ビデオ1のモニター出力」を選ぶ

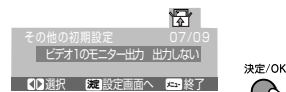

4 カーソルボタン(◀▶)で「出力しない」を選ぶ

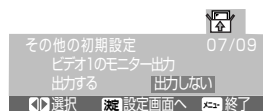

出力する:
モニター出力から、ビデオ1からの映像・音声が出力できるようになります。

出力しない:
モニター出力から、ビデオ1からの映像・音声が出力できなくなります。

5 メニューボタンを押して終了する

BS デコーダー を接続する (AV-29DD2のみ)

*BSデコーダーの取扱説明書もお読みください。

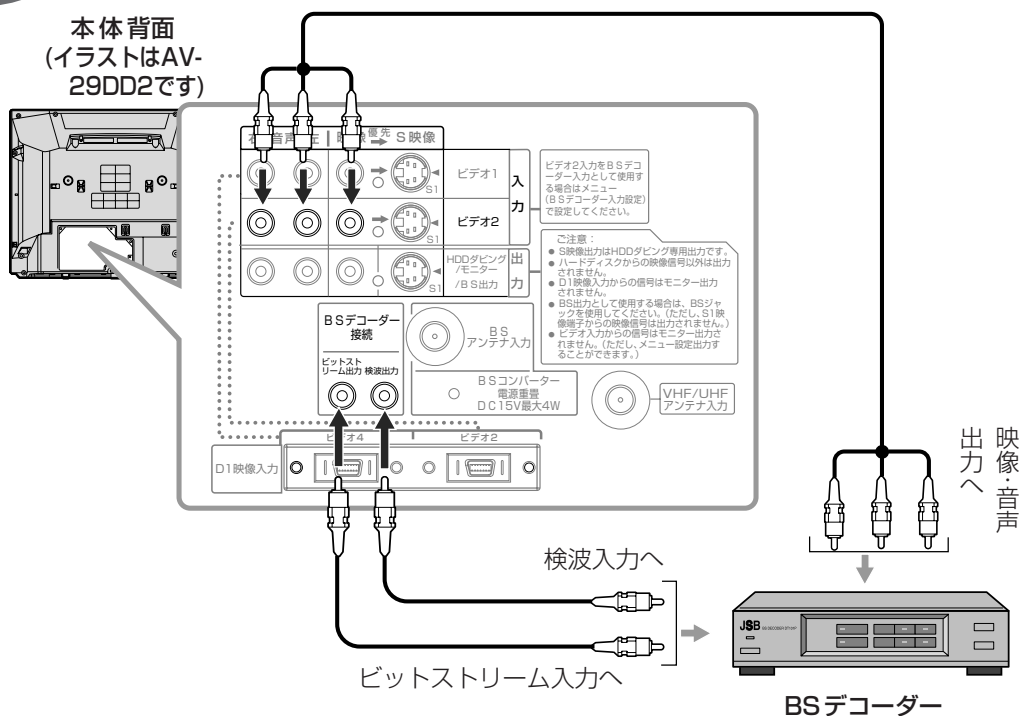

WOWOWを見るときは

- 1 BSデコーダーの電源を入れる
- 2 本機でBS5チャンネルを選ぶ
 - 二重音声はBSデコーダー側で選びます。

St. GIGAを聞くとときは

- 1 BSデコーダーの電源を入れる
- 2 本機でBS5チャンネルを選ぶ
- 3 BSデコーダー側で独立音声(St. GIGA)を選ぶ
 - BSデコーダー側で独立音声を選んでSt.GIGAの音声が聞けないときは、設定メニューの初期設定グループの「BSデコーダー入力」を「使用する(強制)」に設定してください。

ビデオ2端子をBSデコーダーで使えるようにするには

- 1 メニューボタンを押してから、カーソルボタン(◀▶)で「初期設定画面へ」を選ぶ
- 2 決定/OKボタン(○)を押す
- 3 カーソルボタン(◀▶)で、「BSデコーダー入力」選ぶ



- 4 カーソルボタン(◀▶)で、設定を変更する

設定について

- 「使用する(オート)」: BSデコーダーを接続したときに選びます。
- 「使用する(強制)」: St.GIGA放送が聞けないなど、BSデコーダー入力として固定したいときに選びます。
- 「使用しない」: ビデオ2の入力端子として使うときに選びます。

- 5 メニューボタンを押して終了する

BSデコーダー とBS内蔵 ビデオデッキ

を接続する (AV-29DD2のみ)

* 接続するビデオデッキに外部BS入力端子(機種により名前が異なることがあります)がないときは、88ページの方法で接続してください。

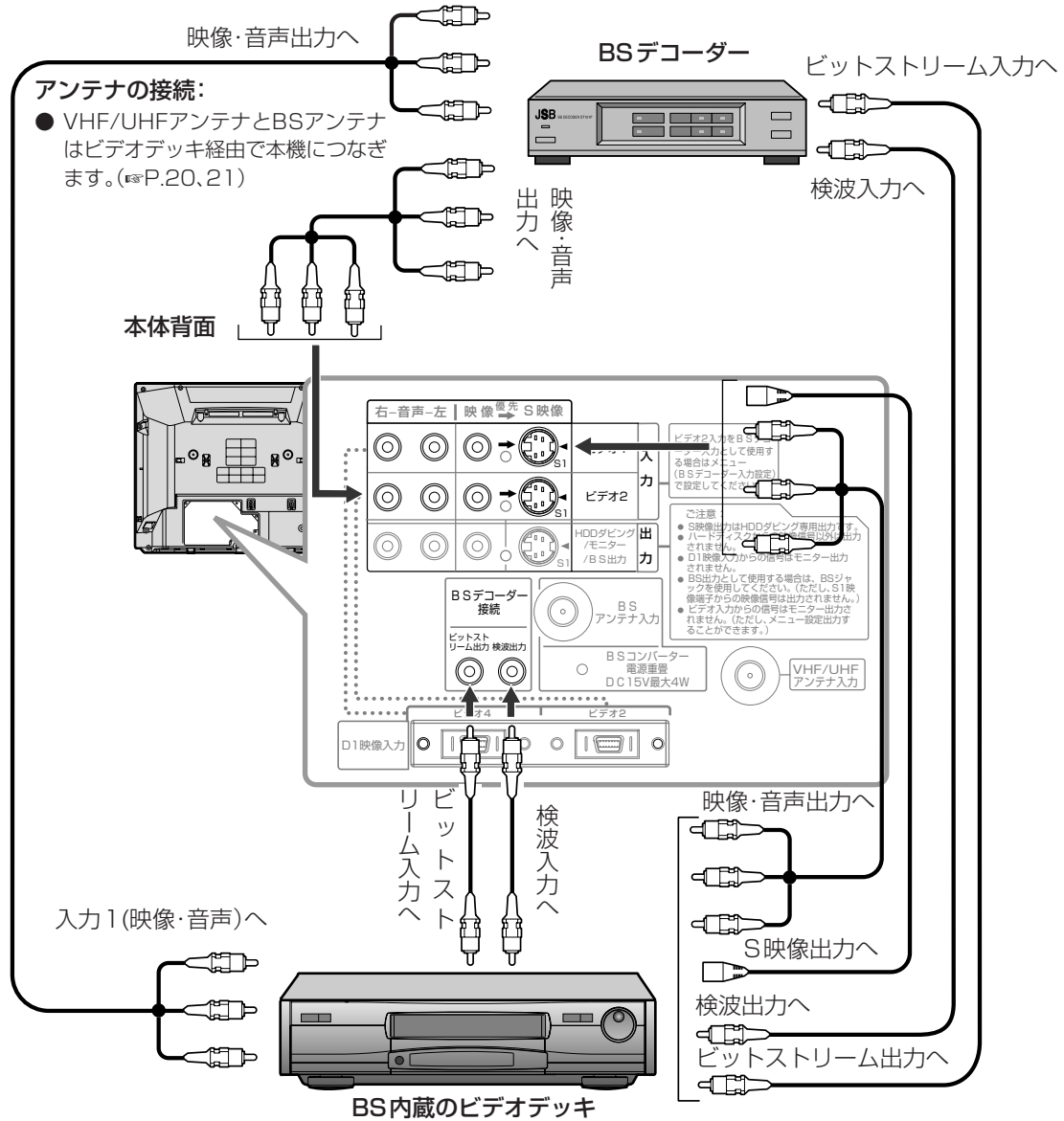

接続後に次の設定をしてください

- 設定メニューの「BS設定」の「BSデコーダー入力」を「使用する(オート/強制)」に設定する。(●P.89)
- 設定メニューの初期設定画面グループの「ビデオ1のモニター出力」を「出力しない」に設定する。(●P.88)

ビデオを見るときは

入力切換ボタンを押し、「ビデオ1」を選びます。

WOWOWを見るときは

- 1 デコーダー電源ボタンを押し、BSデコーダーの電源を入れる
- 2 本機でBS5チャンネルを選ぶ
 - 二重音声はBSデコーダー側で選びます。

St. GIGAを聞くとときは

- 1 デコーダー電源ボタンを押し、BSデコーダーの電源を入れる
- 2 本機でBS5チャンネルを選ぶ
- 3 BSデコーダー側で独立音声(St. GIGA)を選ぶ
 - BSデコーダー側で独立音声を選んでSt.GIGAの音声が聞けないときは、設定メニューの「初期設定画面」の「BSデコーダー入力」を「使用する(強制)」に設定してください。

BS デジタル チューナー

を接続する

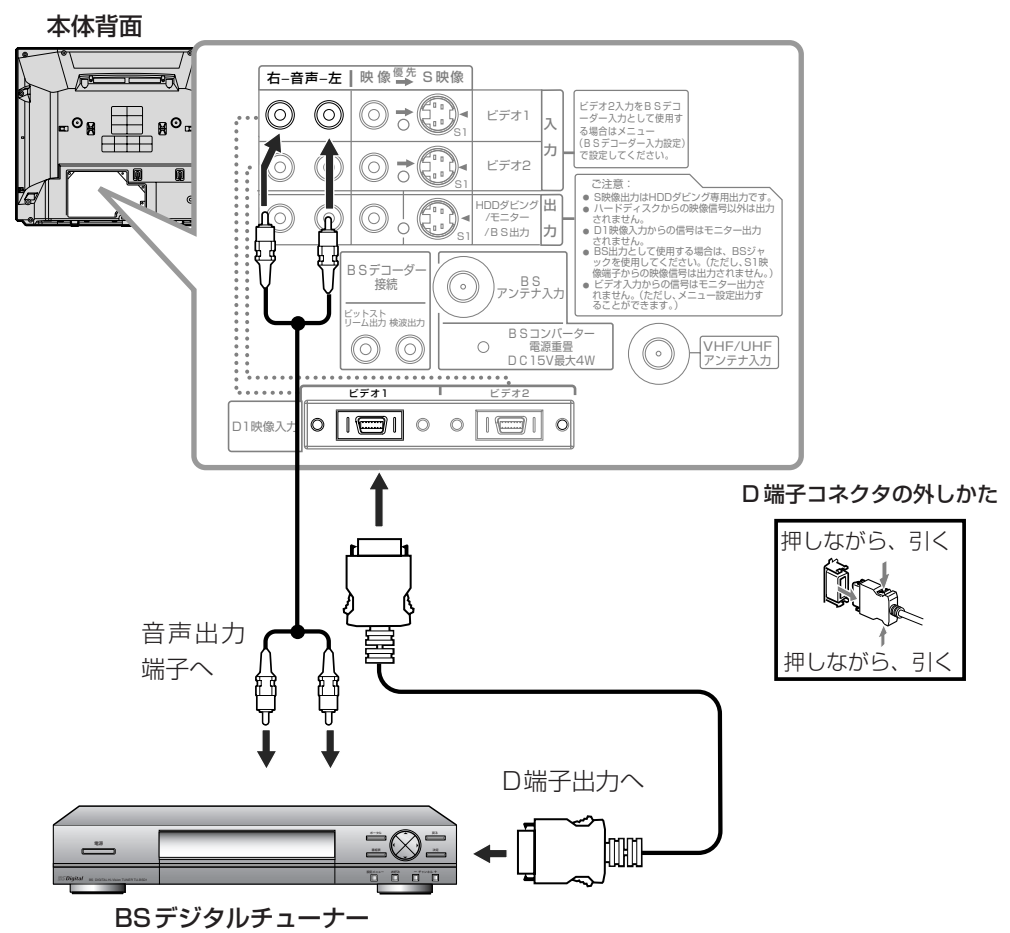

BSデジタル放送を見るには

- 1 デジタルチューナーの電源ボタンを押し、電源を入れる
- 2 入力切換ボタンを押して「ビデオ1」を選ぶ
- 3 BSデジタルチューナー側でBSデジタルチャンネルを選ぶ

- BSアンテナをBSデジタルチューナーにつなぐので、本機ではBSチャンネルを受信できなくなります。
- BSデジタルチューナーのD端子が、D2からD5の場合はD1出力になるように設定してください。

画面サイズについて

- 標準(525i)の映像信号を受信したとき画面サイズは次のように自動的に切り換わります。
 - ・16:9の映像の場合:「16:9」になります。
 - D端子からの映像が16:9の場合は、画面サイズ切り換えはできません

BSデジタル放送を録画するには

- 1 BSデジタルチューナーの録画用のS映像出力と音声出力をテレビのビデオ2入力に接続する
- 2 入力切換ボタンを押して、「ビデオ2」を選ぶ
- 3 BSデジタルチューナーからの映像を画面に出し、録画したいチャンネルをBSデジタルチューナー側で選ぶ
- 4 本機のリモコンの録画ボタンを押しながら再生ボタンを押す
 - 録画が始まります。

機器の接続

DVD プレイヤー

を接続する

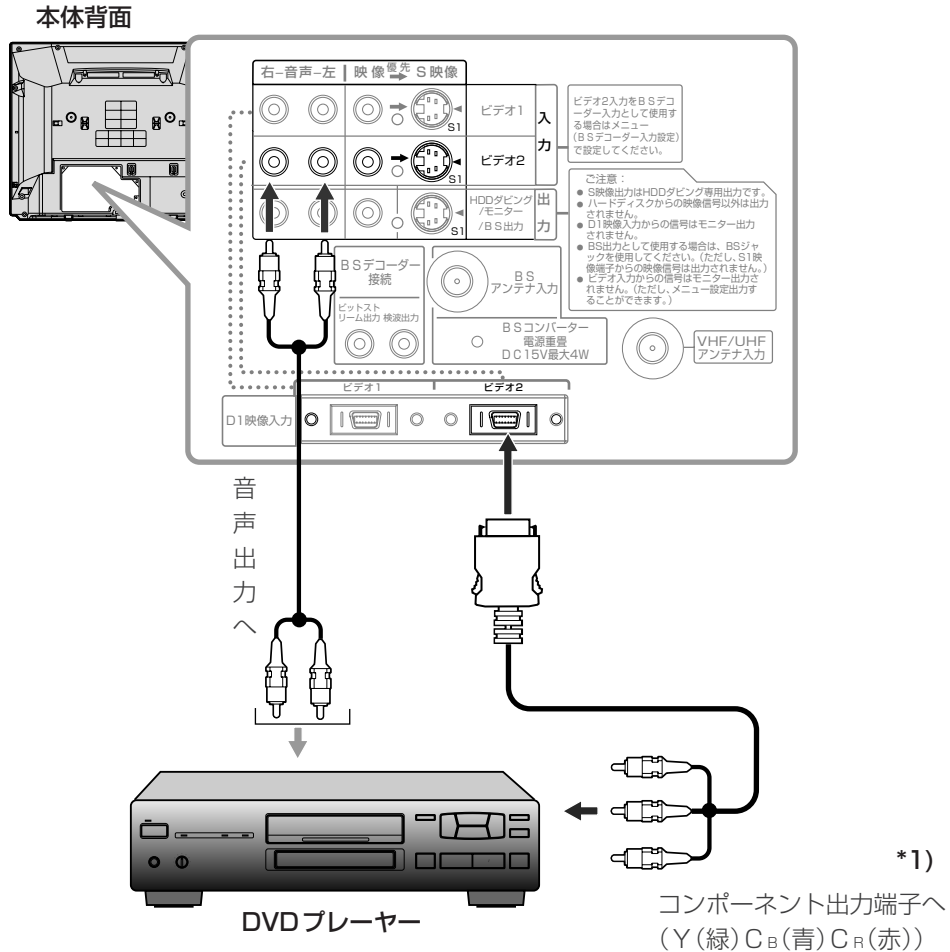

*1) DVDプレイヤーのコンポーネント出力端子が、D端子のときは両端がDコネクターのコードをご使用ください。

接続後に次の設定をしてください

- DVDプレイヤーのマルチアスペクト(画面サイズ)をワイド画面用の設定にしてください。詳しくは、お手持ちのDVDプレイヤーの取扱説明書をご覧ください。

DVDを見るときは

入力切換ボタンを押し、「ビデオ2」を選びます。

Dコードの接続について

Dコードの先が、D端子-ピン端子の形状になっているものを使って接続したとき、画面サイズの信号が受け取れないため、画面サイズは自動的に切り換わりません。16:9の映像をご覧になるときは、16:9モードボタンを押して画面サイズを切り換えてください。

D-VHS を接続する

D端子があるときは

D端子コードと音声コードを接続します。

D端子コードがないときは、S端子コードと音声コードを使って接続します。

本体背面

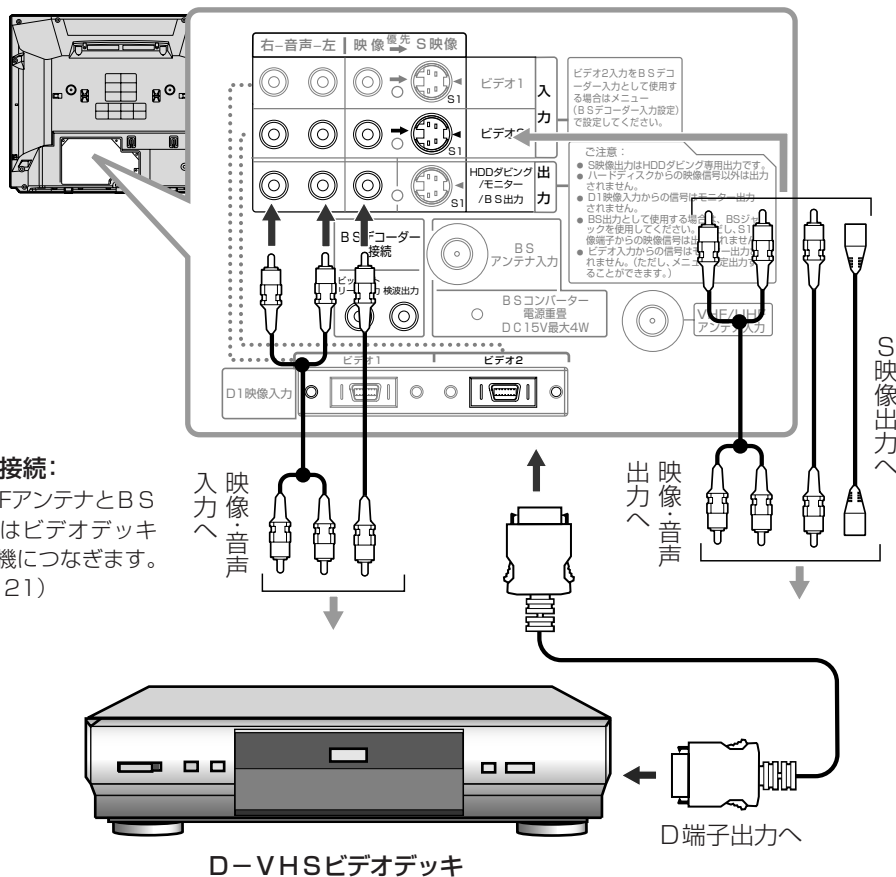

アンテナの接続:

- VHF/UHFアンテナとBSアンテナはビデオデッキ経由で本機につなぎます。(P.20, 21)

接続後に次の設定をしてください

- 設定メニューの初期設定画面グループの「ビデオ1のモニター出力」を「出力しない」に設定する。(P.88)

ビデオを見るときは

入力切換ボタンを押し、「ビデオ2」を選びます。

HM-DR10000の接続では

HM-DR10000(ビクター製D-VHSビデオデッキ)ではD端子からビデオデッキ側のメニュー画面が出力されません。このためメニュー画面を使うときはD端子とは違う外部入力に映像出力を接続してください。

例えば、D端子を使ってビデオ2:D4映像入力端子に接続しているときは、HM-DR10000の映像コードを、本機のビデオ1の映像入力端子に接続し、ビデオデッキの画面表示を使って操作するときは、入力切換ボタンを押し、ビデオ1に切り換えて操作を行ってください。

D端子の取付、外しかた

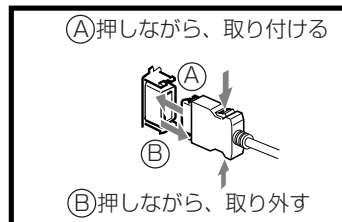

故障かな?と思う前に

症状とその原因と対処方法 (Q & A)

修理をご依頼される前に、もう一度次の点を確認してください。それでも不具合や異常があるときは、電源プラグをコンセントから抜いて、お買い上げの販売店にご相談ください。

Q 症状

A 原因と対処(参照ページ)

●電源が入らない

- 電源プラグがはずれていませんか？
(P. 18)

●リモコンで操作できない

- 本体の電源ランプが点灯していますか。点灯していなければ、電源プラグが差し込まれているか確認してください。(P.18)
- リモコンの電池の消耗が考えられます。電池を交換してください。(P.17)

●正常に動作しない

- 本機はマイコンを使用した機器です。外部からの雑音や妨害ノイズにより正常に動作しないことがあります。本機が正常に操作できなくなったときは、1度電源を切り、電源コードをコンセントから抜いて、あらためてコンセントに差し込み、電源を入れて操作してください。

●VHF/UHFが映らない

- アンテナは正しく接続されていますか。(P.20)
- チャンネル合わせは済んでいますか。(P.22~P.27)

●CATVが映らない

- 受信契約はお済みですか。
- ケーブルは正しく接続されていますか。
- チャンネル+/-ボタンで選べないときは、「CATVチャンネル選択方法」の設定を「数字入力方式」にしてください。
(P.81)

●BSが映らない(AV-29DD2)

- BSアンテナは正しく接続されていますか。(P.21)
- BSアンテナの向きが変わっていませんか。(P.83)
- コンバーターに電源が供給されていますか。(P.82)

●BSチャンネルが選べない (AV-29DD2)

- BSジャックを設定していませんか。
BSジャックが「入り」のときは切り換えられません。録画が終わってからBSジャックを解除してください。(P.85)

●BS有料放送が映らない (AV-29DD2)

- BSデコーダーは正しく接続されていますか。
(P.89)
- BSデコーダーの電源は入っていますか。
(P.89)
- 設定メニューの「BSデコーダー入力」は「使用する(オート)または使用する(強制)」になっていますか。(P.89)

Q 症状

A 原因と対処(参照ページ)

●色が出ない、おかしい

- 色あいや色の濃さの調節がズれていませんか。映像調節をやり直してください。(P.50、51)
- 受信周波数がズれていませんか。設定メニューの初期設定グループの「チャンネル編集」でファイン調整を試みてください。(P.76)

●音が出ない

- ヘッドホン端子にヘッドホンが差し込まれたままになっていませんか。
- 消音ボタンを押していませんか。(P.34)

●音声重なって聞こえる

- 二重放送の音声は「主+副音声」になっていませんか。(P.35)

●音声切り換えられない

- 設定メニューの「BSデコーダー入力」を確認してください。設定が「使用する(オート)」または使用する(強制)」になっているときは、BSデコーダーでしか音声の切り換えができません。(P.89)
- BSジャックが「入り」のときは、音声は切り換えられません。(P.85)

●チャンネルを選ぶときの動作がおかしい

- CATVのチャンネル選択方法が「数字入力方式」に設定されているときは、CATV以外のチャンネル選局も2桁入力になります。CATVをご覧にならないときは、CATVのチャンネル選択方法を「12ボタン方式」にしてください。(P.81)

●接続したビデオ機器からの映像、音が出ない

- ビデオ機器は正しく接続されていますか。(P.87~P.93)
- 正しいビデオ入力を選んでいませんか。(P.35)
- ビデオ機器の電源が入っていますか。

●突然電源が切れた

- オフタイマーを設定していませんか。(P.35)
- 放送終了後に電源が切れたときは、無信号電源オートオフ機能が働いたためです。(P.54)
- テレビ消し忘れ防止を設定していませんか。(P.55)

●画面表示が消えない

- 入力信号がないときは強制的に表示され、消すことはできません。(P.35)

●アナログBS放送のチャンネルが選べない

- BSジャックを設定していませんか。BSジャックが「入り(BS固定)」のときは切り換えられません。録画が終わってからBSジャックを解除してください。(P.85)

●ハードディスクの操作ができない

- ハードディスクボタンを押して、ハードディスクの電源を「入」にしてから操作してください。

故障かな?と思う前に

症状とその原因と対処方法 (Q&A) (つづき)

Q 症状

A 原因と対処 (参照ページ)

● 録画が終了できない

- 時間差再生中は、停止ボタンを一度押すと現在放送されている画面に戻ります。録画を止めたいときはもう一度停止ボタンを押してください。

● 録画ができない

- HDDナビでの登録数が101番組以上は録画できません。HDDナビで不要な番組を削除したり、テープヘダビングするなどして録画数を減らしてください。
- DVDプレーヤーやBSデジタルチューナーなど、D1映像入力端子に接続した映像を録画しようとしていませんか。ビデオ1または2の映像入力やS映像入力に接続し直してください。
- 著作権保護の信号が含まれた番組を録画しようとしていませんか。本機では著作権保護の信号を含んだ番組の録画を制限しています。

● 録画一時停止ができない

- ハードディスク側では録画一時停止はできません。一時停止ボタンを押すと再生一時停止になります。

● HDDナビ画面を消すことができない

- テレビ予約切換スイッチが「予約」側になっていませんか。

● 予約録画の開始時間がずれている

- テレビの時計がずれていませんか。(P.28)

こんなときは故障ではありません

- ハードディスク動作中や電源を切るときには、テレビの音声以外に音が聞こえることがありますが、これはハードディスクの動作音で故障ではありません。
- ブラウン管に手を触れると弱い電気を感じるがありますが、これはブラウン管が静電気を帯びているためで、人体に影響はありません。
- 画面に白い服などの明るい画像が静止しているとき、その部分に色が付くことがあります。これはブラウン管の構造によるもので、明るい画像がなくなれば消えます。色付きが消えるまでには少し時間がかかる場合があります。色付きが起る場合は、ピクチャーの設定を少し下げることでも色付きを軽減できます。(●P.51)
- 部屋の温度変化により、テレビから「ミシッ」という音がすることがあります。画面や音声に異常がなければ心配はありません。
- 磁石やスピーカーやブースターなどを近づけたとき、画面が揺れたり色むらが出ることがあります。これは磁気の影響を受けているためで故障ではありません。

以下のようなときは、アンテナの調整や妨害機器への対策などで症状が改善される場合もありますが、どうしても避けられないこともあります。

雪が降っているような画面になる(スノーノイズ)・雑音が出る

- アンテナは正しく接続されていますか。
- 屋外のアンテナ線が切れたり、はずれたりしていませんか。
- アンテナの向きが変わっていたり、壊れていたりしていませんか。

画面にはん点が出る・雑音が出る(妨害)

- ドライヤー・自動車・オートバイ・蛍光灯などの妨害電波の影響が考えられます。

画面にしま模様が出る・雑音が出る(混信)

- 無線局やパソコン・AV機器・電子レンジなどからの電波の混入が考えられます。

故障かな?と思う前に

こんなメッセージが表示されたら

メッセージ

原因

- 3時間無操作のためまもなく電源が切れます
続けて見る場合は音量ボタンを押して下さい

- 「テレビ消し忘れ防止」の設定が「する」になっている。
→引き続きテレビをご覧になるときは、音量ボタンを押してください。
→3時間以上操作しない場合でも電源が切れないようにしたいときには、「テレビ消し忘れ防止」の設定を「しない」にしてください。(P.55)

- BSアンテナ電源を確認して下さい

- 共聴アンテナなど、他のBS機器から電源を供給しているとき、BS電源を「入(連動)」にした。
→BSアンテナ電源を「切り」にしてください。(P.82)
BSアンテナやケーブル類、コネクタ部の劣化によるショートが考えられる。
→販売店に確認してもらってください。

- BSジャック中のため操作できません

- BSジャックを「入り」にしているとき、以下の操作はできません。
 - BSチャンネルを切り換える。
 - BSアンテナ電源設定をする。
 - BSアンテナ入力レベルの確認をする。
 - BSデコーダー入力設定をする。
 - 固定したBSチャンネルを見ているときに、二重音声あるいはTV/独立音声を切り換える。→BS録画をしていないことを確認の上、BSジャックを「切り」に設定し、再度操作してください。(P.85)

- BSモードではありません

- BSチャンネルが選ばれていないときに、以下の操作はできません。
 - TV/独立音声を切り換える。(P.86)
 - BSジャックを「入り」にする。(P.85)→BSチャンネルボタンを押してから再度操作してください。

- TV/BSモードではありません

- ビデオ入力を選んでいるときに、チャンネル編集はできません。
→チャンネル1~12ボタンBS5~11ボタンを押し、再度操作をしてください。

- ビデオ2選択中のため操作できません

- ビデオ2を選んでいるときに、BSデコーダー入力の設定はできません。
→チャンネル1~12ボタンを押し、再度操作してください。

- ビデオモード選択中のため操作できません

- ビデオ入力を選んでいるときに音声切換ボタンを押した。
→音声の切り換えは、ビデオ側で行ってください。

メッセージ

原因

■ 無信号のためまもなく電源が切れます

● おトク設定の「無信号電源オートオフ」の設定が「する」になっている。
→無信号の場合でも電源が切れないようにしたいときには、おトク設定の「無信号電源オートオフ」の設定を「しない」にしてください。(P.55)

■ 16:9信号のため操作できません

●D端子から入力された映像信号が16:9の画面サイズ
のときは、画面サイズの切り換え操作はできません。

■ 録画可能時間が足りないため、変更できません
不要な番組を削除した後、変更してください

●ハードディスクに時間差再生として
使える容量が残っていないため表示
されます。すでに記録されている番組をビデオカ
セットに録画したり削除して時間差再生として使
える容量を増やしてください。

■ 選択した番組を削除します
本当に削除してもよろしいですか？

●ナビゲーションに登録されている番組を消去する
ときに表示されます。誤って選択した番組を削除し
ないよう確認するためのメッセージです。

■ 録画可能時間が足りないため、録画予約できません
不要な番組を削除してください

●ハードディスク側に記録するための容量が残って
いないときに表示されます。すでに記録されている
番組をビデオカセットに録画したり削除したりして
容量を増やしてください。

■ 時刻合わせがされていません
時刻を設定してください

●予約録画は時計が設定されていないとできません。

■ 他の予約と重なっています。
再度設定してください

●登録しようとしている録画番組と、既に登録され
ている予約に設定が重複している予約番組があると
表示されます。

■ 録画予約を中断しました

●録画予約を中断すると表示されます。

■ 録画可能時間があと少しです
不要な番組を削除してください

●録画中に録画可能容量が足りなくなりそうな時
に表示されます。

■ 録画可能時間が無くなったため、
録画を中断しました

●録画可能容量が無くなり録画を中断したとき
に表示されます。

■ 録画可能時間が足りないため、録画できません
不要な番組を削除してください

●録画しようとしたが録画可能容量が不足して
いるため、録画できないときに表示されます。

■ ナビ登録数が最大のため、録画できません
不要な番組を削除してください

●ナビ登録数が最大となった状態で、録画し
ようとしたときに表示されます。

■ コピー禁止のため、録画できません

●“コピー禁止”の番組を録画しようとしたとき
に表示されます。

■ 番組が録画されていないため、再生できません

●再生ボタンを押したが、一つもHDDナビに
登録されていないときに表示されます。

■ これ以上は戻ることができません

●録画の始めや、時間差再生中に記録されて
いる最初部分より前に戻ろうとすると表示
されます。

■ 最後まで編集が完了しました

●編集が最後まで正しく実行されると表示
されます。

■ 最後までダビングが完了しました

●ダビングが最後まで正しく実行されると
表示されます。

■ HDDナビに戻ります

●編集リハーサルが途中で中断されると
表示されます。

■ ハードディスクが異常です
サービスセンターに連絡してください

●本機の電源を切り、サービスセンターに
連絡してください。

ガイドチャンネル一覧

ガイドチャンネル

全国 共通	NHK総合	80
	NHK教育	90
	BS1	71
	BS3	72
	BS5 W O W O W	73
	BS7 NHK衛星第1	74
	BS9 ハイビジョン放送	75
	BS11 NHK衛星第2	76
	BS13	77
	BS15	78

CATV/ CS放送	日本テレビケーブルニュース	40
	CSN1ムービーチャンネル	49
	チャンネルNECO	50
	ゴルフネットワーク	51
	CNN	81
	MTV	82
	スター・チャンネル	83
	スペースシャワーTV	84
	スポーツ・アイ	85
	衛星劇場	86
	GAORA (ガオラ)	87
	ホームチャンネル	88
	スカイ・A	89
	BBC	91
	ファミリー劇場	92
	スーパーチャンネル	93
	ザ・ゴルフ・チャンネル	94
朝日ニュースター	99	

●北海道・東北	北海道	北海道放送 (HBC)	1
		札幌テレビ (STV)	5
		テレビ北海道 (TVH)	17
		北海道文化 (UHB)	27
		北海道テレビ (HTB)	35
	青森	青森放送 (RAB)	1
		青森朝日 (ABA)	34
		青森テレビ (ATV)	38
	岩手	岩手放送 (IBC)	6
		岩手朝日 (IAT)	20
		めんこい (MIT)	33
		テレビ岩手 (TVI)	35
	秋田	秋田放送 (ABS)	11
		秋田朝日 (AAB)	31
		秋田テレビ (AKT)	37
	宮城	東北放送 (TBC)	1
		仙台放送 (OX)	12
		東日本放送 (KHB)	32
宮城テレビ (MMT)		34	
山形	山形放送 (YBC)	10	
	さくらんぼテレビ (SAY)	30	
	テレビユー山形 (TUY)	36	
	山形テレビ (YTS)	38	
福島	福島テレビ (FTV)	11	
	テレビユー福島 (TUF)	31	
	福島中央 (FCT)	33	
	福島放送 (KFB)	35	

●関東・甲信越	関東	日本テレビ (NTV)	4
		TBSテレビ (TBS)	6
		フジテレビ (CX)	8
		テレビ朝日 (ANB)	10
		テレビ東京 (TX)	12
		東京メトロポリタン (MXテレビ)	14
		放送大学	16
		テレビ埼玉 (TVS)	38
		テレビ神奈川 (TVK)	42
		千葉テレビ (CTC)	46
		群馬テレビ (GTV)	48
		とちぎテレビ (TTV)	23

新潟	新潟放送 (BSN)	5
	新潟テレビ21 (NT21)	21
	テレビ新潟 (TNN)	29
長野	信越放送 (SBC)	11
	長野朝日 (ABN)	20
	テレビ信州 (TSB)	30
	長野放送 (NBS)	38
山梨	山梨放送 (YBS)	5
	テレビ山梨 (UTY)	37

●中部	静岡	静岡放送 (SBS)	11
		静岡第一 (SDT)	31
		静岡朝日テレビ (SATV)	33
		テレビ静岡 (SUT)	35
	中京	東海テレビ (THK)	1
		中部日本放送 (CBC)	5
		名古屋テレビ (NBN)	11
		テレビ愛知 (TV)	25
		三重テレビ (MTV)	33
		中京テレビ (CTV)	35
岐阜放送 (GBS)	37		

富山	北日本放送 (KNB)	1
	チューリップTV (TUT)	32
	富山テレビ (T34)	34
石川	北陸放送 (MRO)	6
	北陸朝日 (HAB)	25
	テレビ金沢 (KTK)	33
	石川テレビ (ITC)	37
福井	福井放送 (FBC)	11
	福井テレビ (FTB)	39

●関西・中国	関西	毎日放送 (MBS)	4	
		朝日放送 (ABC)	6	
		関西テレビ (KTV)	8	
		読売テレビ (YTV)	10	
		テレビ大阪 (TVO)	19	
		テレビ和歌山 (WTV)	30	
		びわ湖放送 (BBC)	30	
		京都テレビ (KBS)	34	
		サンテレビ (SUN)	36	
		奈良テレビ (TVN)	55	
		岡山	西日本放送 (RNC)	9
			山陽放送 (RSK)	11
	テレビせとうち (TSC)		23	
	瀬戸内海放送 (KSB)		33	
	岡山放送 (OHK)		35	

広島	中国放送 (RCC)	4
	広島テレビ (HTV)	12
	テレビ新広島 (TSS)	31
	広島ホーム (HOME)	35
鳥取島根	日本海テレビ (NKT)	1
	山陰放送 (BSS)	10
	山陰中央 (TSK)	34
山口	山口放送 (KRY)	11
	山口朝日 (YAB)	28
	テレビ山口 (TYS)	38

●四国	香川	西日本放送 (RNC)	9
		山陽放送 (RSK)	11
		テレビせとうち (TSC)	23
		瀬戸内海放送 (KSB)	33
	岡山放送 (OHK)	35	
	愛媛	南海放送 (RNB)	10
		あいテレビ (ITV)	29
		愛媛放送 (EBC)	37
	徳島	四国放送 (JRT)	1
	高知	高知放送 (RKC)	8
テレビ高知 (KUTV)		38	
さんさんテレビ (KSS)		40	

●九州	福岡	九州朝日 (KBC)	1
		RKB毎日 (RKB)	4
		テレビ西日本 (TNC)	9
		TXN九州 (TVQ)	19
		福岡放送 (FBS)	37
	大分	大分放送 (OBS)	5
		大分朝日 (OAB)	24
		テレビ大分 (TOS)	36
	佐賀	サガテレビ (STS)	36
	長崎	長崎放送 (NBC)	5
		長崎国際 (NIB)	25
		長崎文化 (NCC)	27
		テレビ長崎 (KTN)	37
	熊本	熊本放送 (RKK)	11
		熊本朝日 (KAB)	16
		熊本県民 (KKT)	22
		テレビ熊本 (TKU)	34
	宮崎	宮崎放送 (MRT)	10
テレビ宮崎 (UMK)		35	
鹿児島	南日本放送 (MBC)	1	
	鹿児島読売テレビ (KYT)	30	
	鹿児島放送 (KKB)	32	
	鹿児島テレビ (KTS)	38	
沖縄	沖縄テレビ (OTV)	8	
	琉球放送 (RBC)	10	
	琉球朝日 (QAB)	28	

索引

アルファベット／数字

16:9 モードボタン	53
BS アンテナ	20
BS アンテナの入力レベル表示 ..	83
BS アンテナの接続	20
BS アンテナへの電源供給	82
BS ジャック	85
BS チャンネルの設定変更	84
BS 録画	107
CATV チャンネル設定	80
CATV チャンネル選局方式	81
D1 映像端子	91

ア行

安全上のご注意	4
転倒防止の処置	9
アンテナの接続	20
映像選択	
ゲーム	50
シアター	50
スタンダード	50
ダイナミック	50
映像調節	
色あい	51
色の濃さ	51
黒レベル	51
シャープネス	51
白バランス	51
ピクチャー	51
おトク設定	54
音質調節	
高音	52
左右バランス	52
低音	52

カ行

各部のなまえ	13
本体前面	13
本体後面	14
リモコン	16
画面サイズ選択	53
故障かな？と思う前に	94

サ行

索引	100
仕様	106
接続	
BS アンテナ	20
BS デコーダー	89
DVD プレーヤー	92
VHF/UHF アンテナ	20
ビデオデッキ	88
ビデオムービー	87
節電機能	54
デジタル E.E. センサー	54
テレビ消し忘れ防止	55
無信号電源オートオフ	54

タ行

地域チャンネル合わせ	22
チャンネル合わせ	
地域チャンネル合わせ	22
チャンネル設定の変更	76
使いかた	
オフタイマー機能	35
音量を調節	34
画面の表示	35
消音	34
チャンネルを選ぶ	34
電源を入れる	34
電源を切る	34
入力の切替	35
デジタル E.E. の効果表示	57

ナ行

入力切替	35
------------	----

ハ行

ビデオ 1 のモニター出力	88
BS デコーダー入力	89
付属品	18
ふだんの使いかた	34
便利な機能	
音声切替	35
BS ジャック	35
独立音声	86
保証書とアフターサービス	104
補正情報	107

マ行

無信号電源オートオフ	54
メッセージ一覧	97
メニューボタンの使いかた	48
メニュー画面一覧	102
目次	3

ラ行

リモコン	16
電池の入れかた	17

用語解説

受信チャンネル

受信できる放送局のチャンネル。新聞のテレビ欄などに載っているチャンネル番号のことです。

シネスコサイズ

映像ソフト画面の縦横比が1:2.35になっているものをこう呼びます。ビスタサイズより横長です。

スクランブル放送

映像・音声の信号を暗号化した放送。WOWOWやSt.GIGA、CATVの一部で使われています。

デジタルE.E.

Ecology & Economy(目にやさしい省電力) + Electronic Eye (電子の目)
部屋の明るさに合わせて、画面の明るさを自動的に調節します。

独立音声

テレビ画面と関係のない音声だけの放送。

ハイビジョン

画面サイズが16:9で、走査線数1125本の高精細映像方式。

ビスタサイズ

映像ソフト画面の縦横比が1:1.85になっているものをこう呼びます。

ワイドクリアビジョン放送

画面の横縦比16:9の放送。

Aモード音声

BSで送信される音声の種類のひとつ。音質はFM放送以上で、テレビ音声と独立音声があります。

Bモード音声

BSで送信される音声の種類のひとつ。音質はCD(コンパクトディスク)と同等です。

BSデコーダー

BS有料放送(JSB、St.GIGA)のスクランブルを解除する機器。

BSデジタル放送

2000年12月から放送が始まっている新しい衛星放送です。すべてデジタル方式で放送されません。

BSデジタルチューナー

現行のハイビジョンテレビやBS放送受信機でBSデジタル放送を見るときに接続する機器です。

D1映像端子

コンポーネント映像を1本のコードで接続できる端子。数字は扱える信号を意味しています。本機(D1)では標準の(525i)が扱えます。

JSB

日本衛星放送株式会社

S映像信号

映像信号を輝度信号と色信号に分離した信号。鮮明で色にじみの少ない映像が楽しめます。

S1映像信号

S映像信号にMUSE-NTSCコンバーターのフルモード(縦長の映像)を自動判別するための識別信号を重畳させた信号。画面サイズが9:16のテレビでは識別信号を検出して自動的に画面サイズを「フル」に切り換えます。

St.GIGA

衛星デジタル音楽放送株式会社の放送局名。WOWOWの独立音声とBSデジタル333chを使って放送しています。

WOWOW

JSBが放送する番組の愛称。

メニュー階層一覽

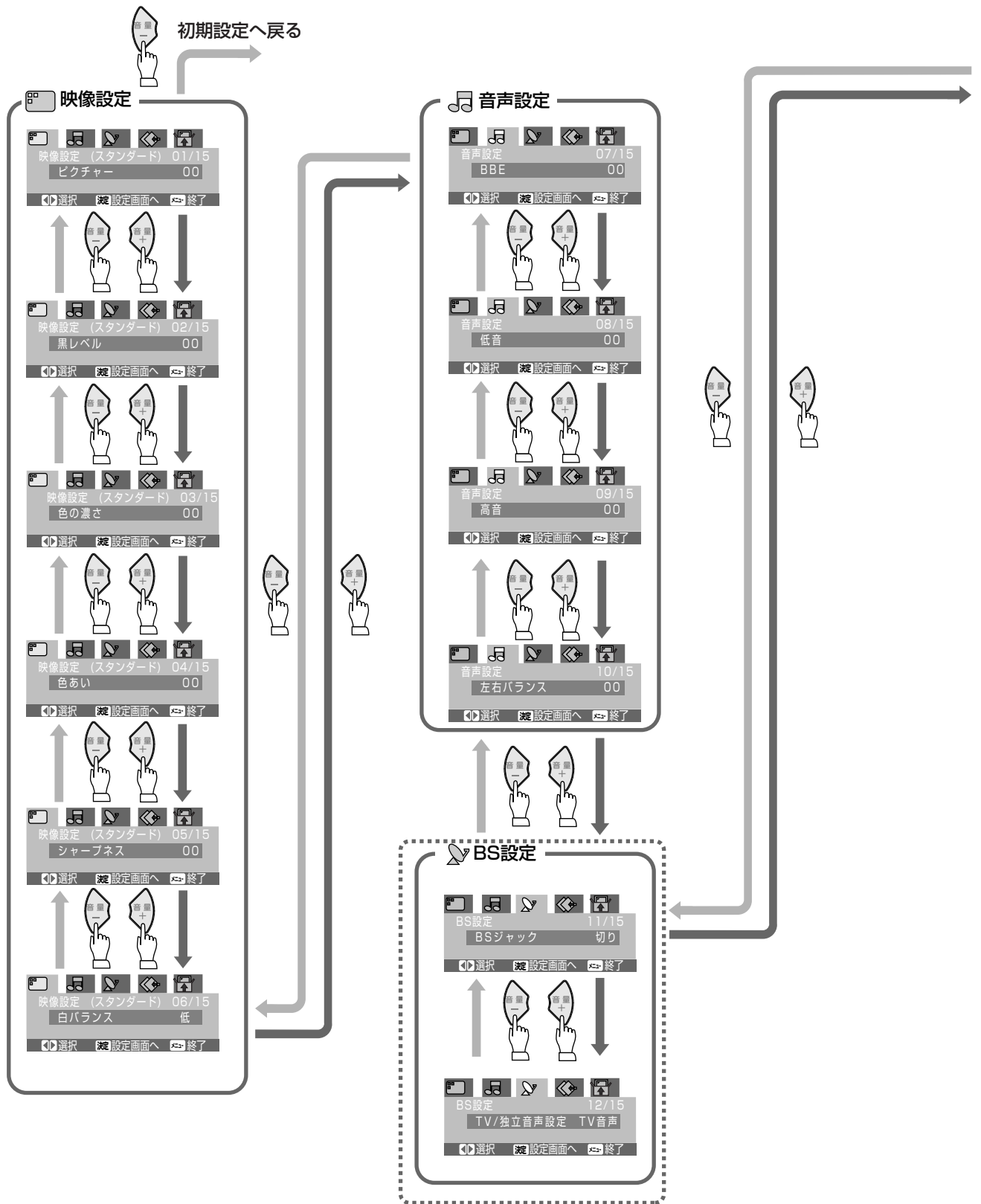

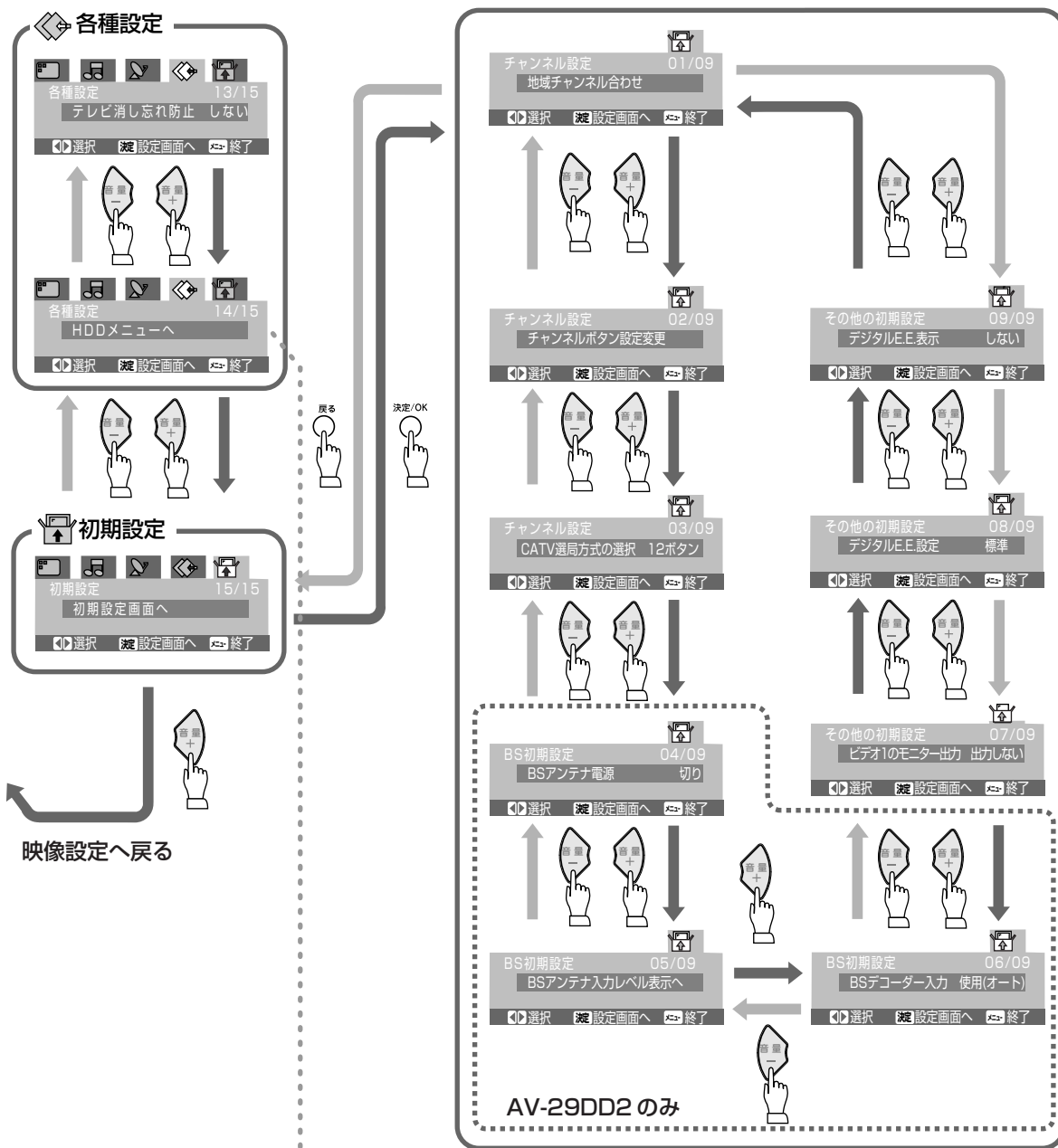

HDDメニュー

HDD設定

時間差再生	3時間
オート加スキップ	切

機能設定

オンスクリーン	入
---------	---

時計合わせ

年	2001年
月 / 日	1月1日(月)
現在時刻	---

十字ボタンで選択後、決定/OKボタンで決定してください

そのほか

保証書とアフターサービス

保証書（別添）

保証書は、必ず「お買い上げ日・販売店名」等の記入をお確かめのうえ、販売店から受け取っていただき、内容をよくお読みの後大切に保管してください。保証期間は、お買い上げの日から1年間です。ただし、ブラウン管については2年間です。

補修用性能部品の最低保有期限

当社は、カラーテレビの補修用性能部品を製造打ち切り後、最低8年間保有します。性能部品とは、その製品の機能を維持するために必要な部品です。

ご不明な点や修理に関するご相談

修理に関するご相談並びにご不明な点は、お買い上げの販売店または最寄りのご相談窓口にお問い合わせください。

修理を依頼されるときは

修理を依頼になる前に、「故障かな？と思う前に」（94～98ページ）にしたがって確認をしてください。それでも不具合や異常があるときは、電源を切り、電源プラグを抜いてからお買い上げの販売店または最寄りのご相談窓口にご連絡ください。

保証期間中は

修理の際は保証書をご提示ください。保証書の規定に従って販売店が修理させていただきます。

ご連絡していただきたい内容

品名	ビクターカラーテレビ
型名	AV-21DD2またはAV-29DD2
お買い上げ日	
故障の状況	年 月 日
ご住所	できるだけ具体的に
お名前	付近の目印等も合わせて
電話番号	() -
訪問ご希望日	

保証期間が過ぎているときは

修理すれば使用できる製品については、ご希望により有料で修理させていただきます。

修理料金のしくみ

技術料	故障した製品を正常に修復するための料金です。技術者の人件費、測定機器等設備費が含まれています。
部品代	修理に使用した部品代金です。その他修理に付帯する部材等を含む場合もあります。
出張料	製品のある場所へ技術者を派遣する場合の費用です。別途、駐車料金をいただく場合があります。

便利メモ

お買い上げの販売店

() -

ビクター製品のアフターサービスはお買い上げの販売店にご依頼ください

ご贈答品等で保証書に記載のお買い上げ販売店にご依頼になれない場合は、最寄りの「ご相談窓口」にご相談ください。

●修理についてのご相談窓口（ビクターサービスエンジニアリング株式会社）

所在地、電話番号は変更になる場合がありますので、あらかじめご了承ください。

都道府県	拠点名	電話番号	郵便番号	所在地
北海道				
北海道	札幌SC	(011)898-1180	004-0005	札幌市豊区豊川5条1丁目2-29
	旭川SC	(0166)61-3659	070-8012	旭川市神居二条3-2-15
	北見SS	(0157)25-8557	090-0037	北見市山下町4-7-19
	釧路SC	(0154)24-0797	085-0005	釧路市松瀬町3-3
	帯広SS	(0155)24-4493	080-0806	帯広市東六条南12-11
函館SS	(0138)52-5324	040-0001	函館市五稜町4番16号 函館あおば生命ビル1F	
東北				
青森	青森SC	(0177)23-2261	030-0844	青森市桂木4-6-17
	八戸SS	(0178)44-4521	031-0803	八戸市諏訪2-2-36
	弘前SS	(0172)28-0165	036-8084	弘前市高田1-13-1
岩手	盛岡SC	(019)637-0121	020-0835	盛岡市津志田9地割24-1
	水沢SS	(0197)22-2773	023-0815	水沢市天文台通り3-12
秋田	秋田SC	(018)824-3189	010-0953	秋田市山王中園町4-1
	大館SS	(0186)43-0980	017-0874	大館市美園町5-6
	横手SS	(0182)32-8873	013-0064	横手市赤坂字大道向3-6
宮城	仙台SC	(022)287-0151	984-0011	仙台市若林区六丁の目西町7-13
	石巻SS	(0225)94-7711	986-0853	石巻市門脇字四番谷地8-18
山形	山形SC	(023)642-0279	990-2412	山形市松山3-12-18
	酒田SS	(0234)26-7145	998-0842	酒田市亀ヶ崎6-6-1
	郡山SS	(024)952-6331	963-0205	郡山市堤1-3
福島	いわきSS	(0246)27-7991	973-8409	いわき市内郷御台町鶴巻6-1
	会津若松SS	(0242)38-1355	965-0831	会津若松市表町1-44 ハイツシンフォニー101号
	福島SS	(024)553-9437	960-0103	福島市本内字南原26-1
関信越				
新潟	【出張修理専門】のご相談窓口			
	首都圏SC	(025)241-4003	279-0001	千葉県浦安市当代島2-13-27

都道府県	拠点名	電話番号	郵便番号	所在地
関信越				
新潟	【お預かり修理、補修用部品】のご相談			
	新潟SC	(025)242-3431	950-0084	新潟市明石1-2-19
	長岡SS	(0258)24-8391	940-0012	長岡市下条2-1366-1
長野	上越SS	(0255)45-1734	942-0081	上越市五智1-11
	【出張修理専門】のご相談窓口			
	首都圏SC	(026)221-7607	279-0001	千葉県浦安市当代島2-13-27
群馬	【お預かり修理、補修用部品】のご相談			
	長野SC	(026)221-6583	380-0913	長野市川合新田962-1
	松本SS	(0263)25-9165	390-0828	松本市庄内2丁目4-21
栃木	【出張修理専門】のご相談窓口			
	首都圏SC	(027)255-5982	279-0001	千葉県浦安市当代島2-13-27
	【お預かり修理、補修用部品】のご相談			
茨城	前橋SC	(027)255-5921	371-0854	前橋市大渡町1-19-1
	【出張修理専門】のご相談窓口			
	首都圏SC	(028)635-2938	279-0001	千葉県浦安市当代島2-13-27
山梨	【お預かり修理、補修用部品】のご相談			
	宇都宮SC	(028)638-1639	321-0953	宇都宮市東宿郷35-22
	【サービス関連すべて】のご相談			
茨城	土浦SC	(0298)21-8756	300-0813	土浦市富士崎1丁目10-1
	水戸SS	(029)246-1560	310-0836	水戸市元吉田町1077
	【出張修理専門】のご相談窓口			
山梨	首都圏SC	(055)227-5773	279-0001	千葉県浦安市当代島2-13-27
	【お預かり修理、補修用部品】のご相談			
甲府	甲府SS	(055)237-4016	400-0864	甲府市湯田2-11-5

都道府県	拠点名	電話番号	郵便番号	所在地
千葉				
千葉	【出張修理専門】のご相談窓口			
	首都圏S.C.	(03)5803-2888	279-0001	千葉県浦安市当代島2-13-27
	【お預かり修理、補修用部品】のご相談			
	千葉S.C.	(043)246-2588	261-0001	千葉県美浜区幸町2-1-1
	柏S.C.	(0471)75-4322	277-0863	柏市豊四季5-12-10-67
	浦安S.S.	(047)353-6189	279-0001	浦安市当代島2-13-27
東京				
東京	【出張修理専門】のご相談窓口			
	首都圏S.C.	(03)5803-2888	279-0001	千葉県浦安市当代島2-13-27
	【お預かり修理、補修用部品】のご相談			
	本郷S.C.	(03)5684-8254	113-0033	東京都文京区本郷3-14-7 ビクター本郷ビル1F
	秋葉原S.S.	(03)3251-2128	101-0021	東京都千代田区外神田1-6-6
	練馬S.C.	(03)3993-7520	176-0014	東京都練馬区豊玉南1-19-1
	大田S.C.	(03)3727-9385	145-0062	東京都大田区北千束2-20-6
	八王子S.C.	(0426)46-6914	192-0045	東京都八王子市大和田町2-9-6
	【業務用機器専門】のご相談窓口			
	首都圏メンテ ナンスセンター	(03)3874-5231	110-0003	東京都台東区根岸5-4-3
埼玉				
埼玉	【出張修理専門】のご相談窓口			
	首都圏S.C.	(03)5803-2888	279-0001	千葉県浦安市当代島2-13-27
	【お預かり修理、補修用部品】のご相談			
	大宮S.C.	(048)654-5241	330-0037	さいたま市東大成町2-658-1
	熊谷S.S.	(048)553-5105	361-0057	行田市城西2-7-39 ツインハイツ石田B
神奈川				
神奈川	【出張修理専門】のご相談窓口			
	首都圏S.C.	(03)5803-2888	279-0001	千葉県浦安市当代島2-13-27
	【お預かり修理、補修用部品】のご相談			
	横浜S.C.	(045)651-0403	231-0028	横浜市中区鶴町1-3-1
	川崎S.C.	(044)975-1879	216-0024	川崎市宮前区南平台3-2 (第2石原ビル)
	平塚S.C.	(0463)36-2160	254-0065	平塚市南原2-4-5
	相模原S.C.	(042)776-2052	229-0004	相模原市古淵3-7-4
静岡				
静岡	静岡S.C.	(054)282-4141	422-8006	静岡市曲金6-5-28
	沼津S.S.	(0559)22-1557	410-0041	沼津市筒井町6-5
	浜松S.S.	(053)421-3441	435-0041	浜松市北島町785
東海・北陸				
愛知	名古屋S.C.	(0568)25-3235	481-0041	西春日井郡西春日町 丸之坪神田121-1
	三河S.C.	(0564)51-5931	444-0833	岡崎市柱曙三丁目10-12
	豊橋S.C.	(0532)64-0815	440-0853	豊橋市佐藤5-19-1
	岐阜	岐阜S.S.	(058)274-1947	500-8367
三重	三重S.S.	(0593)52-0841	510-0076	四日市市堀木2-15-2
	津S.S.	(059)229-7780	514-0815	津市大字藤方485-18
富山	富山S.C.	(076)425-2397	939-8211	富山市二丁目四丁目1-3
石川	金沢S.C.	(076)269-4821	921-8062	金沢市新保本四丁目65-17
福井	福井S.S.	(0776)53-6916	910-0843	福井市西朝霧3-211
近畿				
滋賀	【サービス関連すべて】のご相談窓口			
	滋賀S.S.	(077)582-5812	524-0033	守山市浮気町268
京都	【出張修理専門】のご相談窓口			
	大阪S.C.	(06)6304-5731	532-0027	大阪市淀川区田川2-4-28
京都	【お預かり修理、補修用部品】のご相談			
	京都S.C.	(075)644-0247	612-8401	京都市伏見区深草下川原町31-1

都道府県	拠点名	電話番号	郵便番号	所在地
近畿				
京都	【サービス関連すべて】のご相談窓口			
	福知山S.S.	(0773)22-8664	620-0059	福知山市厚東町145-2
奈良	【出張修理専門】のご相談窓口			
	大阪S.C.	(06)6304-5731	532-0027	大阪市淀川区田川2-4-28
	奈良S.C.	(07442)46271	634-0007	橿原市葛本町834-2
大阪	【出張修理専門】のご相談窓口			
	大阪S.C.	(06)6304-5731	532-0027	大阪市淀川区田川2-4-28
	【お預かり修理、補修用部品】のご相談			
	大阪南S.C.	(06)6768-5489	543-0028	大阪市天王寺区小橋町10-16
	堺S.C.	(0722)54-2881	591-8032	堺市百舌鳥柳町3丁目21-2 伊勢ハイツ
【業務用機器専門】のご相談窓口				
	大阪メンテ ナンスセンター	(06)6304-6715	532-0027	大阪市淀川区田川2-4-28
和歌山	【サービス関連すべて】のご相談窓口			
	和歌山S.S.	(073)472-6799	640-8323	和歌山市太田430-8
	田辺S.S.	(0739)22-9976	646-0031	田辺市湊1581-12
兵庫	【出張修理専門】のご相談窓口			
	大阪S.C.	(06)6304-5731	532-0027	大阪市淀川区田川2-4-28
兵庫	【お預かり修理、補修用部品】のご相談			
	神戸S.C.	(078)252-0562	651-0086	神戸市中央区磯上通3-2-16
兵庫	【サービス関連すべて】のご相談窓口			
	姫路S.S.	(0792)34-3833	670-0975	姫路市巾着町11-1
中国				
岡山	岡山S.C.	(086)243-1566	700-0926	岡山市西古松西町8-23
	広島S.C.	(082)243-9839	730-0825	広島市中区光南3-9-17
	福山S.S.	(0849)31-6984	721-0973	福山市南蔵王町3-5-15
山口	山口S.C.	(0839)73-3708	754-0022	吉敷郡小郡町花園町5-28
	徳山S.S.	(0834)27-1331	745-0042	徳山市野上町2-35
	下関S.S.	(0832)51-1040	751-0852	下関市熊野町2-14-23
四国				
香川	高松S.C.	(087)866-1200	761-8057	高松市田村町205-1
徳島	徳島S.C.	(088)622-7387	770-8052	徳島市沖浜2-37
高知	高知S.C.	(088)882-0546	780-8122	高知市高須新町4-143
愛媛	松山S.C.	(089)923-0372	791-8015	松山市中央1-4-12
	宇和島S.S.	(0895)20-1018	798-0087	宇和島市坂下津甲407-40
九州・沖縄				
福岡	福岡S.C.	(092)431-1261	812-0011	福岡市博多区博多駅前4-16-1
	久留米S.S.	(0942)39-3495	830-0038	久留米市西町字神浦1-1192
	北九州S.C.	(093)921-3981	802-0064	北九州小倉北区片野2-15-12
長崎	長崎S.C.	(095)862-5522	852-8021	長崎市城山町9-13
	佐世保S.S.	(0956)33-5568	857-1166	佐世保市木風町1467-2
大分	大分S.C.	(097)543-1422	870-0822	大分市大田町4-1-2
熊本	熊本S.C.	(096)353-4536	861-4101	熊本市近見8-1-10
宮崎	宮崎S.S.	(0985)24-5401	880-0032	宮崎市霧島町3-59
	延岡S.S.	(0982)35-7077	882-0857	延岡市惣領町24-3
鹿児島	鹿児島S.C.	(099)282-8818	890-0034	鹿児島市田上7丁目9-8
沖縄	沖縄S.C.	(098)898-3631	901-2224	沖縄県宜野湾市真志喜1-13-16
山陰				
島根	山陰ビクター販売(株) サービスセンター(松江・米子担当)			
		(0852)31-8900	690-0823	松江市学園1丁目16-39
	出雲営業所	(0853)21-4611	693-0001	出雲市今市町854
鳥取	浜田営業所	(0855)22-1584	697-0023	浜田市長沢町671-1
	鳥取営業所	(0857)23-2151	680-0911	鳥取市千代水1丁目22-1

そのほか

主な仕様

種類 ハードディスク内蔵フラットテレビ
受信方式 NTSC
受信チャンネル VHF 1~12、UHF 13~ 62
CATV C13~C38
BS1、3、5、7、11、13、15(AV-29DD2のみ)

使用電源 AC100V、50Hz/60Hz
消費電力 AV-29DD2: 161W
AV-21DD2: 125W
待機時 0.65W
BSジャック待機時12.5W
(BSコンバーター最大4Wを除く)

年間消費電力量 AV-29DD2: 162kW・h/年
AV-21DD2: 130kW・h/年

画面寸法 (幅X高さX対角) AV-29DD2
55.1 cm x 41.8 cm x 64.9 cm
AV-21DD2
40.4 cm x 30.3 cm x 50.6 cm

音声出力 5W+5W
スピーカー AV-29DD2
4 cm x 16 cm 楕円型、2個
AV-21DD2
5 cm x 12 cm 楕円型、2個

アンテナ端子 VHF/UHF: 75Ω、F型
BS: 75Ω、F型
(BSコンバーター用電源 DC15V 4W
重畳) (AV-29DD2のみ)

[ハードディスク部]

- 録画方式 映像 MPEG2 (VBR)
音声 MPEG1 Layer2
- ハードディスク容量 40GB
- 最長録画再生時間
SP 約10時間
LP 約14時間
EP 約28時間
SEP 約40時間
- タイマー予約 1年間32番組予約
- 時計 12時間(午前・午後)方式
- 停電補償時間 停電補償はありません

[入力/出力端子]

ビデオ1、ビデオ2(BSデコーダー)、ビデオ3(DVムービー)入力
S1映像: Y 1V(p-p)、75Ω、同期負
(S映像) C 0.286V(p-p)(バースト信号)、75Ω
*AV-21DD2のビデオ3入力にはS映像入力はありません。
映像: 1V(p-p)、75Ω、同期負
音声: 0.5V(rms)、ハイインピーダンス

D1映像入力
(ビデオ1、ビデオ2)端子
映像: D端子(D1)

HDDダビング/モニター/BS出力端子(AV-29DD2のみ)

S1映像: Y 1V(p-p)、75Ω、同期負
C 0.286V(p-p)、バースト信号、75Ω

映像: 1V(p-p)、75Ω、同期負
音声: 0.5V(rms)、ローインピーダンス

HDDダビング/モニター出力端子(AV-21DD2のみ)

S1映像: Y 1V(p-p)、75Ω、同期負
C 0.286V(p-p)(バースト信号)、75Ω

映像: 1V(p-p)、75Ω、同期負
音声: 0.5V(rms)、ローインピーダンス

BSデコーダー接続(AV-29DD2のみ)

ビットストリーム出力端子: 0.5V(p-p)、75Ω
検波出力端子: 0.67V(p-p)、75Ω

ヘッドホン端子

直径 3.5 mm、ステレオミニジャック

[その他]

最大外形寸法 (幅x高さx奥行) AV-29DD2
73.2 cm x 58.7 cm x 51.8 cm
AV-21DD2
59.6 cm x 46.9 cm x 48.2 cm

質量(重さ) AV-29DD2: 47.9kg
AV-21DD2: 27.3kg

付属品 18ページ参照

別売品 テレビスタンド
RK-C2829F1(AV-29DD2用)
RK-C2125F1(AV-21DD2用)
アンテナ混合器 VZ-84

※ このテレビを使用できるのは日本国内のみです。外国では放送方式、電源電圧が異なりますのでご使用できません。
This television set is designed for use in Japan only and cannot be used in any other country.

※ 仕様および外観は改良のため変更することがありますのでご了承ください。

※ テレビの型(29型等)は画面寸法を表すものではなく、ブラウン管の外径対角寸法を基準とした大きさの目安です。

※ 写真や図は、説明をわかりやすくするために誇張・省略・合成をしています。実物とは多少異なりますのでご了承ください。

※ 年間消費電力量とは、省エネルギー法に基づいて、型サイズや受信機の種類別の算定式により、一般家庭での年間視聴時間を基準に算出した、1年間に使用する電力量です。

※ AV-29DD2/A V-21DD2は「家電・汎用品高調波抑制対策ガイドライン」に適合しています。

補足情報

本機でBSデジタル放送を録画したり、録画予約することができます。

BS デジタル放送の録画のしかた

準備

BSデジタルチューナーの映像出力端子(またはS映像出力端子)と音声出力端子を、本機背面のビデオ2入力端子に接続してください。
詳しくは「BSデジタルチューナーを接続する」(P.91ページ)をご覧ください。

- 1 入力切換ボタンを押して、BSデジタルチューナーを接続したビデオ2を選び、チューナーからの映像を画面に出す
- 2 見たい番組をBSデジタルチューナー側で選局する
- 3 録画ボタンを押したまま再生ボタンを押す・録画が始まります。

BSデジタル放送を録画予約するには

準備

BSデジタルチューナーの映像出力端子(またはS映像出力端子)と音声出力端子を、本機背面のビデオ2入力端子に接続してください。
詳しくは「BSデジタルチューナーを接続する」(P.91ページ)をご覧ください。

- 1 テレビ/予約切換スイッチを予約側にする
- 2 予約ボタンを押す
予約画面が表示されます。
- 3 開始+/-ボタンを押して録画開始時刻を設定する
- 4 終了+/-ボタンを押して録画終了時刻を設定する
- 5 日付+/-ボタンを押して録画日を設定する
- 6 チャンネル+/-ボタンを押してチャンネルの表示をV-2にする。
BSデジタルチューナーの映像・音声をビデオ1に接続したときは「V-1」、ビデオ3に接続したときは「V-3」を選びます。
- 7 必要に応じて録画スピードを設定する。
- 8 カーソルボタン(◀▶▲▼)を押してカーソル^⑧を予約完了に合わせ、決定/OKボタンを押す
確認メッセージが表示されます。
- 9 決定/OKボタンを押して予約を終わる
- 10 テレビ/予約切換スイッチをテレビ側にする
- 11 BSデジタルチューナーで予約をする。
(録画したい時間にBSデジタルチューナーの電源が入り、チャンネルが切り換わるようにしてください。ビクター製のBSデジタルチューナーでは「視聴予約」をしてください。)

お知らせ

BSデジタルチューナーによっては、録画用(ビデオデッキ用)の出力に電子番組表などの表示がされないものがあります。その場合は、入力ボタンを押して「ビデオ1」を選んで操作をおこなってください。

廃棄時にご注意願います

2001年4月施行の家電リサイクル法では、お客様がご使用済みのテレビ(ブラウン管式)を廃棄される場合は、収集・運搬料金と再商品化等料金(リサイクル料金)をお支払いいただき、対象品を販売店や市町村に適正に引き渡すことが求められています。

ご相談や修理は

**ビクター製品についてのご相談や修理のご依頼は、
お買い上げの販売店にご相談ください。**

転居されたり、贈答品などでお困りの場合は、下記のご相談窓口にご相談ください。

修理などのアフターサービスに関するご相談 ビクターサービスエンジニアリング株式会社	お買い物相談や製品についての全般的なご相談 お客様ご相談センター
102～103ページをご覧ください。	<p>東京 電話 (03) 5684-9311 ファクス (03) 5684-9317 〒113-0033 東京都文京区本郷3丁目14-7 ビクター本郷ビル</p> <p>大阪 電話 (06) 6765-4161 ファクス (06) 6765-4891 〒543-0028 大阪市天王寺区小橋町10-16 大阪ビクタービル</p>

愛情点検

●長年ご使用のテレビの点検をぜひ！

熱、湿気、ホコリなどの影響や、使用の度合により部品が劣化し、故障したり、時には安全性を損なって事故につながることもあります。

ちょっとした
心づかいで
テレビの安全



このような
症状は
ありませんか

- 電源スイッチを入れても映像や音が出ない。
- 上下、または左右の映像が欠けて映る。
- 映像が時々、消えることがある。
- 変なにおいがしたり、煙が出たりする。
- 電源スイッチを切っても、映像や音が消えない。



ご使用を
中 止

故障や事故防止のため、スイッチを切り、コンセントから電源プラグをはずして必ず販売店にご相談下さい。



ビクターホームページ <http://www.jvc-victor.co.jp/>

日本ビクター株式会社

ホームAVネットワークビジネスユニット

〒221-8528 横浜市神奈川区守屋町3丁目12番地 電話 (045) 453-2057

ハードディスクの画面表示を消すには

このテレビではハードディスクの映像を見ているときは、右図のように画面上部に表示が表れます。この画面表示は、しばらくすると消えるように設定したり（「オート」）、表示させないように設定する（「切」）ことができます。

画面表示を消したいときは、下記の手順でリモコンを使って設定を変更してください。



- 1 HDD ボタンを押してハードディスクの電源を入れる。
- 2 メニューボタンを押してメニュー画面を表示させる。



- 3 カーソル ◀▶ ボタンを押して「各種設定」の「HDDメニューへ」を選び、決定 / OK ボタンを押す。



- 4 ▶▶ ボタンを押して「機能設定」を選ぶ。



- 5 カーソル ▼ ボタンを押して「オンスクリーン」を選び、決定 / OK ボタンを押す。



- 6 カーソル ▲▼ ボタンを押して「オート」または「切」を選び、決定 / OK ボタンを押す。



- 7 戻るボタンを押して設定を終了する。

取扱説明書 32 ページ 33 ページにも記載されています。



取扱説明書の補足説明と誤記訂正

■補足説明

取扱説明書の説明に不十分なところがありましたので補足説明いたします。

録画予約（Gコード機能や快速予約）をするときや、予約の確認の変更・取消をするときは、ハードディスクの電源が入っていることを確認してから操作を始めてください。



ハードディスクの電源が入っていないときはリモコンのハードディスクボタンを押して電源をいれてください。



- ・ 録画予約の説明は 42 ページから 47 ページをお読みください
- ・ ハードディスクの電源を入れるには 36 ページをお読みください

■誤記訂正

取扱説明書の説明に誤りがありました。お詫びするとともに訂正いたします。

38 ページ 「HDD ナビボタンを使う」の「手順 2 選んで再生する」の説明

誤：●決定 / OK ボタンを押すと  が目次画面に移動します。
もう一度決定 / OK ボタンを押すと「再生」に  が移動します。
さらにもう一度押すと再生が始まります。

正：●決定 / OK ボタンを押すと  が目次画面に移動します。
目次画面で再生したい映像を、カーソル  ボタンを使って選んでください。
選んだあとで、決定 / OK ボタンを押すと  が「再生」に移動します。
さらに決定 / OK ボタンを押すと再生が始まります。

40 ページ 手順 1 の HDD ナビ画面の左側の絵の説明

誤：「最後に録画した番組の目次画面」

正：「現在録画中の番組の目次画面」

43 ページ 下の「日付+ / - ボタン」の説明 3 行目から 5 行目

誤：来年の表示が出たら+ボタンを押すと今年が表示に戻ります。

正：来年の表示が出たら-ボタンを押すと今年が表示に戻ります。

45 ページ 録画予約画面と設定ボタンの中央 「 録画日時を設定する」の説明 3 行目から 5 行目

誤：来年の表示が出たら+ボタンを押すと今年が表示に戻ります。

正：来年の表示が出たら-ボタンを押すと今年が表示に戻ります。