

ビクターフラットビジョン

型名 AV-21K3

⚠️ ご使用前に**安全上のご注意**
(4~9ページ)を必ずお読みください。

はじめに

テレビの準備

ふだんの
使いかた

機能を
使いこなす

受信設定

機器の接続

こまごまときは

DVD Player

Digital BS-Tuner

S-VHS



Game

CS-Tuner **FLAT VISION**

**このたびはビクター製品をお買い上げ
いただき、ありがとうございます**

- ご使用前にこの「取扱説明書」をよくお読みのうえ、正しくお使いください。そしてお読みになったあとは、後日役に立つこともありますので、保証書と一緒に大切に保管してください。

主な特長

目にやさしく、節電もできる

デジタルE.E. センサー

☞ 33、34 ページ

BS デジタルチューナー、DVD プレーヤー、
D-VHS ビデオデッキをよりきれいにみることができる

D1 端子 1 系統装備

☞ 43 ~ 45 ページ

ワイド画面をきれいに楽しめる

16:9 モード搭載

☞ 32 ページ

知っておいていただきたいこと (お買い上げ時の画質設定)

このテレビのお買い上げ時の設定は、メリハリのきいた絵になっています。

ご家庭の環境に適した映像や効果的な省エネ(節電)をするには、以下の2つの設定をされることをおすすめします。

1. 映像選択を選びましょう (☞ 設定の方法は 28 ページ)

ふだんは「スタンダード」でご覧になることをおすすめします。

2. 節電機能を設定しましょう (☞ 設定の方法は 33 ページから 35 ページ)

「デジタルE.E.」「テレビ消し忘れ防止」「無信号オートオフ」機能をご使用になることをおすすめします。

この取扱説明書について

- 主にリモコンのボタンを使って説明しています。
- イラストや画面表示は説明上、強調や省略をされていることがありますので、実際とは多少異なります。

もくじ

はじめに

主な特長	2
もくじ	3
安全上のご注意	4
各部のなまえ	10

テレビの準備

準備の進めかた	14
アンテナをつなぐ前に	15
アンテナをつなぐ	16
チャンネルを合わせる	18

ふだんの使いかた

テレビを見る	24
--------------	----

機能を使いこなす

メニューボタンの使いかた	26
お好みの映像にする	28
画質を選ぶ	28
映像を調節する	29
お好みの音声にする	30
音声を調節する	30
音声を切り換える	31
画面サイズを変える	32
節電するには	33
デジタルE.E.の設定をする	33
デジタルE.E.の設定を変える	34
デジタルE.E.の効果を表示をする	34
テレビの消し忘れを防止する	35
無信号オートオフの設定をする	35

受信設定

チャンネルの編集	36
CATVチャンネルの設定	38
CATVチャンネル選択方法の設定	39

機器の接続

接続できる器機	40
ビデオカメラ/テレビゲームをつなぐ	41
ビデオデッキをつなぐ	42
DVDプレーヤーをつなぐ	43
BSデジタルチューナーをつなぐ	44
D-VHSビデオデッキをつなぐ	45
アンプをつなぐ	46

こまったときは・・・

故障かな？と思う前に	47
一症状とその原因と対処方法(Q&A)	47
一こんなメッセージが表示されたら	49
用語解説	50
保証とアフターサービス	51
索引	54
主な仕様	55

安全上のご注意

ご使用の前に必ずお読みください。

「安全上のご注意」の絵表示

この取扱説明書と製品には、いろいろな絵（マーク）が表示されています。これらは、あなたや他の人々への危害や、財産への損害を未然に防止するための表示です。絵表示の意味をよく理解して本文をお読みください。



警告

この絵表示（文字を含む）は、そこに書かれていることを無視すると、死亡したり重傷を負うことが想定される内容です。十分注意してください。



注意

この絵表示（文字を含む）は、そこに書かれていることを無視すると、障害を負ったり、物理的損害が想定される内容です。十分注意してください。

● 注意（警告を含む）が必要なことを示す記号



一般的注意



指をはさまれないように注意

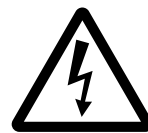

感電注意

● してはいけない行為（禁止行為）を示す記号



禁止



水場での使用禁止



ぬれ手禁止



分解禁止



接触禁止



水ぬれ禁止

● 必ずしてほしい行為（強制・指示行為）を示す記号



プラグをコンセントから抜く

警告 万一、次のような異常が発生したときは

- 煙が出ている、へんなにおいがするなどの異常のとき。
- 画面が映らない、音が出ないなどの故障のとき。
- テレビの内部に水や物が入ってしまったとき。
- テレビを落としたり、キャビネットが破損したとき。

このようなときは、すぐに電源スイッチを切り、電源プラグをコンセントから抜いて、（煙などが出ていたときは、それが出なくなったことを確かめてから）販売店に修理を依頼してください。そのまま使用すると、火災や感電の原因となります。

なお、お客様ご自身が修理することは危険です。絶対にやめてください。

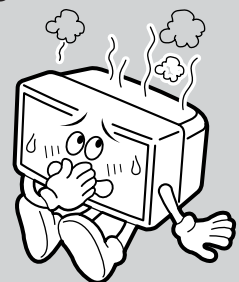

警告 設置するときの警告

不安定な場所に置かない

ぐらついている台の上や傾いたところなど、不安定な場所に置かないください。落ちたり、倒れたりして、けがをする原因となります。

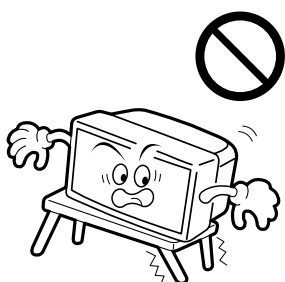

指定の電源電圧(交流100V)以外で使用しない

表示された電源電圧以外では使用しないでください。火災・感電の原因となります。



警告 使用するときの警告

テレビ内部に物を入れない

金属や燃えやすいものを差し込んだり、落としたりしないでください。火災・感電の原因となります。特に小さいお子様のいるご家庭では注意してください。

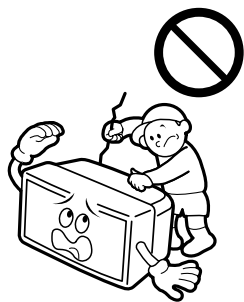

テレビに水をかけない

風呂場では使用しないでください。火災・感電の原因となります。

水などの入った容器(花瓶、植木鉢、コップ、化粧品、薬品など)は、こぼれたりしますので、テレビの上に置かないでください。

また、雨天、降雪中、海岸、水辺での使用はご注意ください。

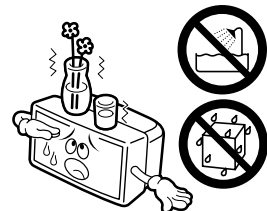

テレビの上に物を置かない

重いものを置くと、バランスがくずれて倒れたり、落ちたりして、けがの原因となることがあります。



テレビの裏ぶたは外さない

テレビ内部には電圧の高い部分があり、感電の原因となります。

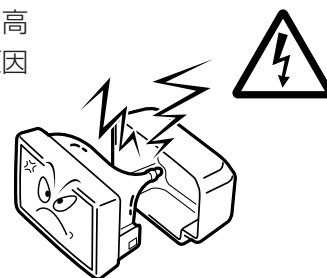

安全上のご注意 (つづき)

警告 使用するときの警告

雷が鳴り出したら、テレビやコードに触れない

感電の原因となります。



テレビを改造しない

火災・感電の原因となります。



電源コードを傷つけない

電源コードの上に重いものをのせたり、電源コードを加工したり・無理に曲げたり・ねじったり・引っ張ったり、電源コードを熱器具に近づけたりしないでください。火災・感電の原因となります。

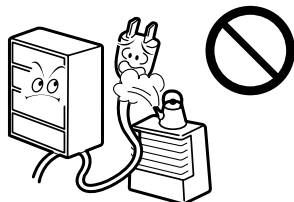

電源コードが切れたり、芯線が出たりしたときは、販売店に電源コードの交換を依頼してください。そのまま使用すると火災・感電の原因となります。

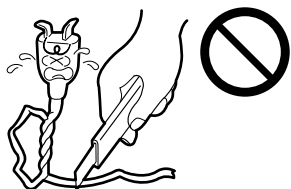

⚠️ 注意 設置するときの注意

次のような場所に置かない

火災・感電の原因となることがあります。

- ・ 湿気やほこりの多いところ
- ・ 調理台や加湿器のそばなど油煙や湯気があたるところ
- ・ 熱器具の近くまた、直射日光の当たるところに置くと、キャビネットやブラウン管が変質することがあります。

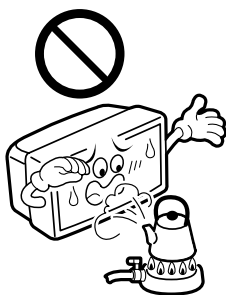

移動するときは 接続コード類をはずす

コードを傷つけますので、電源プラグをコンセントから抜き、アンテナ線などの接続コードをはずしてください。コードに傷がつくと、火災・感電の原因となることがあります。また、テレビは重いので必ず2人以上で持ってください。



テレビの通風孔をふさがない

通風孔をふさぐと、内部の熱が逃げませんので、火災の原因となることがあります。次のことにご注意ください。

- ・ 壁や家具などから10cm以上離す
- ・ 押し入れ、本箱など狭いところに入れない
- ・ じゅうたんや布団などの上に置かない
- ・ テーブルクロスなどを掛けない
- ・ あお向け、横倒し、逆さまにしない

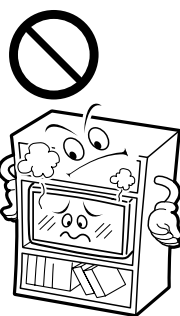

キャスター付きテレビ台に 乗せるときは、キャスターを固定する

キャスター止め(受け皿など)で動かないようにしてください。けがの原因となることがあります。



アンテナ工事は販売店に依頼する

技術と経験が必要ですので、販売店に依頼してください。

- ・ 倒れても電線に触れない場所に設置するよう依頼してください。感電の原因となることがあります。
- ・ BS、CS放送用アンテナは、風の影響を受けやすいので、しっかり取り付けよう依頼してください。

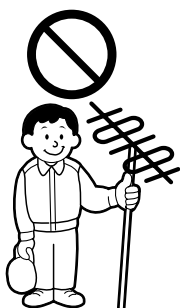

安全上のご注意 (つづき)

注意 使用するときの注意

テレビに乗らない

倒れたり、こわれたりしてけがの原因となることがあります。特に小さいお子様のいるご家庭では注意してください。

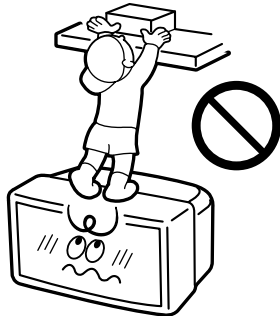

電源コードは電源プラグを持って抜く

電源コードを引っ張ると、コードに傷がつき、火災・感電の原因となることがあります。



長期間テレビを使用しないときは、電源プラグを抜く

安全のため電源プラグをコンセントから抜いてください。

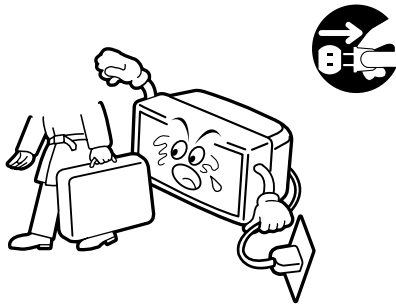

また、濡れた手で電源プラグを抜き差ししないでください。感電の原因となることがあります。



お手入れをするときは電源コードを抜く

安全のため電源プラグをコンセントから抜いてください。感電の原因となることがあります。

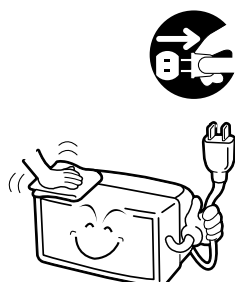

電源プラグのホコリに注意する

電源プラグとコンセントの間にホコリがたまると火災の原因になります。定期的に電源プラグを抜き掃除してください。



1年に1度はテレビ内部の掃除を販売店に依頼する

テレビの内部にホコリがたまったらそのまま使用すると、火災や故障の原因となることがあります。



乾電池の使いかたに注意する

電池は間違った使いかたをすると、破裂したり液がもれて、火災・けが・故障・周囲の汚損の原因となることがあります。次のことにご注意ください。

- ・新しい電池と古い電池を混ぜて使わない
- ・種類の違う電池を混ぜて使わない
- ・電池ケースのプラス(+)とマイナス(-)の表示どおりに入れる
- ・指定された電池以外は使わない



お手入れのしかた

●キャビネットやブラウン管面の汚れは

柔らかい布で軽くふき取ってください。汚れがひどいときは、水でうすめた中性洗剤にひたした布をよく絞ってふき取り、乾いた布でからぶきしてください。

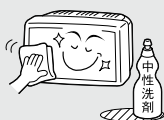

キャビネットが変質したり、塗料がはげることがありますので、次のことに注意してください。

- ・シンナーやベンジンでふかない
- ・殺虫剤など揮発性のものをかけない
- ・ゴムやビニール製品などを長時間接触させたままにしない



転倒防止の処置をしてください

地震などの非常時の安全確保と、事故を防止するために、次のような処置をしてください。

製品専用のテレビ台を使用するとき

転倒防止用部品を使って固定してください。

壁や柱などに固定するとき

テレビ後面左右の穴を利用し、市販の丈夫なひもなどで結んでください。柱や壁は、確実に固定できる場所を選んでください。

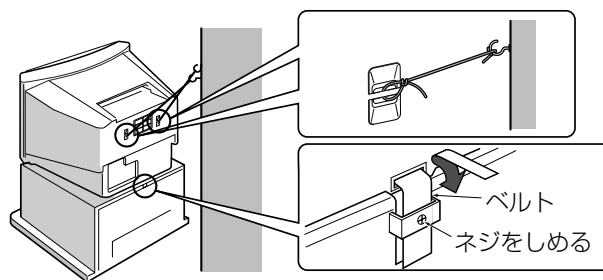

※説明図は実際の外観と異なることがあります。

各部のなまえ

本体前面

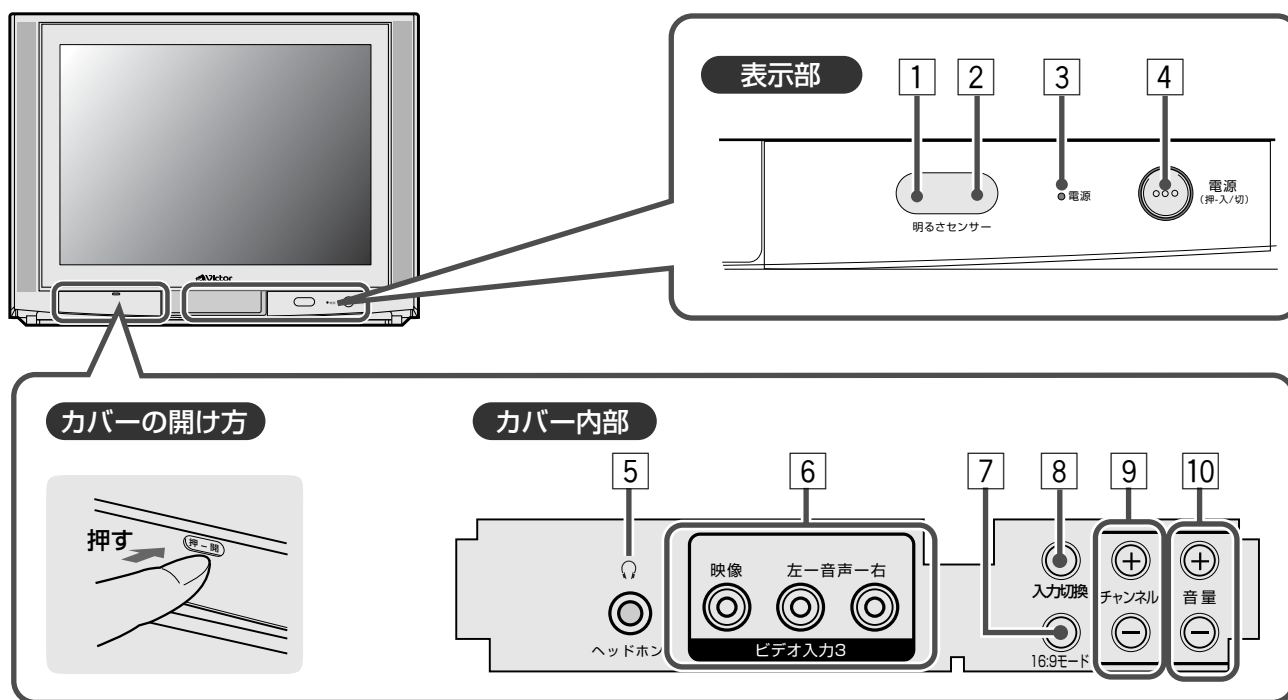

1 リモコン受光部

リモコンを操作するときは、リモコンの先端をここに向けます。

2 明るさセンサー (☞ 33～34ページ)

節電機能の「デジタルE.E.」を「入り」に設定したとき、周囲の明るさを感知する部分です。

3 電源ランプ

本体の電源が「入」のとき、点灯します。

4 電源ボタン (☞ 24ページ)

本体の電源を入/切します。

5 ヘッドホン端子

ヘッドホンをつなぎます。ヘッドホンをつないでいる間はスピーカーからの音声は聞こえません。

6 ビデオ入力3端子 (☞ 41ページ)

ビデオカメラやテレビゲーム機の映像・音声出力端子とつなぎます。

7 16:9モードボタン (☞ 32ページ)

画面サイズを16:9かノーマル(4:3)に変えるときに使います。

8 入力切換ボタン (☞ 25ページ)

ビデオ機器の映像を見るときに使います。ご覧になりたい機器を接続しているビデオ入力端子の番号を選びます。

9 チャンネル+/-ボタン (☞ 24ページ)

チャンネルを変えるときに使います。

10 音量+/-ボタン (☞ 24ページ)

音量を調節するときに使います。

本体後面

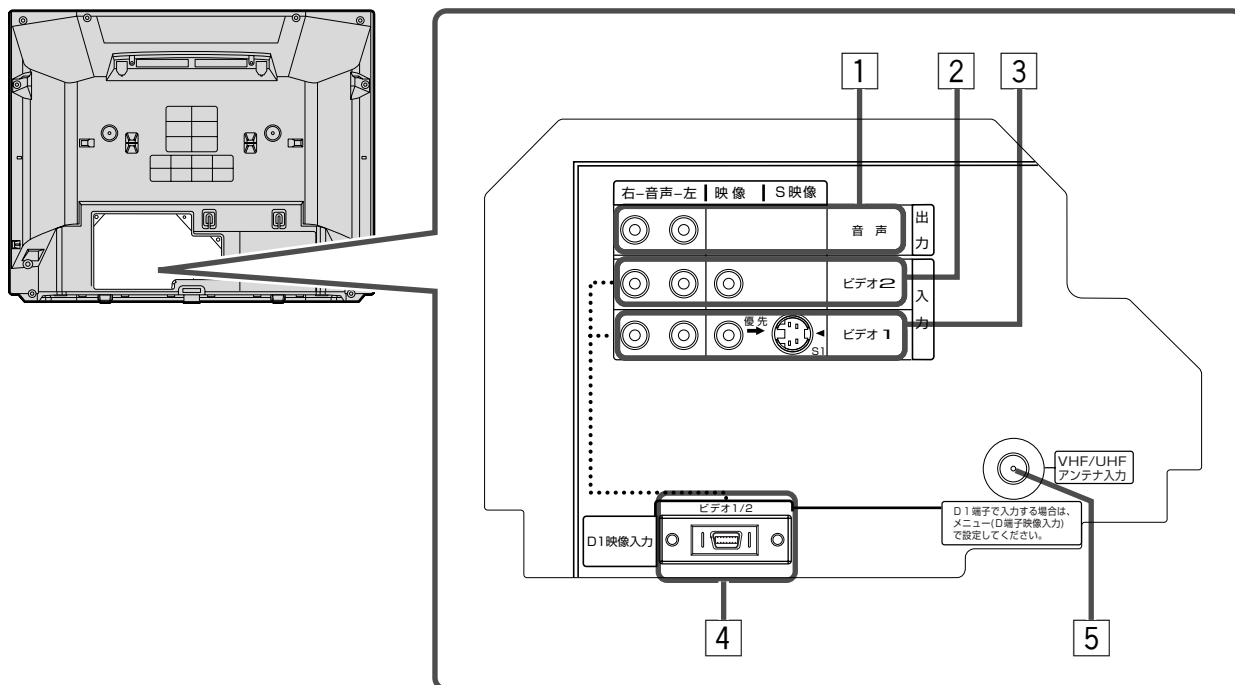

1 音声出力端子 (☞ 46ページ)

テレビに映っている音声を出力します。

2 ビデオ2入力端子 (☞ 43ページ)

ビデオデッキの映像・音声出力端子をつなぎます。

3 ビデオ1入力端子 (☞ 42、45ページ)

ビデオデッキなどの映像・音声出力端子をつなぎます。
(S1映像端子と映像端子を同時につないだときは、S1映像端子からの映像が優先されます。)

4 ビデオ1/2:D1映像入力端子 (☞ 43~45ページ)

D-VHSビデオデッキやDVDプレーヤー、BSデジタルチューナーなどのD端子をつなぎます。

- 初期設定メニューの「D端子映像入力」を「ビデオ1」または「ビデオ2」に設定すると、D1映像入力端子につないだ映像が映ります。
- 本機のD端子は「D1」です。
接続する機器のD端子出力の設定を「D1」にしてください。

5 VHF/UHFアンテナ入力端子 (☞ 17ページ)

VHF、UHFのアンテナをつなぎます。

2 3 4 の端子を使用するときの注意

D1映像入力端子は、ビデオ1入力またはビデオ2/BSデコーダー入力と切り換えて使用します。
下表のように切り換えに使った入力は使用できませんので、ご注意ください。

「D端子映像入力」メニューの設定	入力端子名		
	ビデオ1	ビデオ2/ BSデコーダー	D1映像入力
しない	○	○	×
ビデオ1	×	○	○
ビデオ2*	○	×	○

○:入力できます。 ×:入力できません。

※ 初期設定メニューで「BSデコーダー入力」の設定を「使用(オート)」または「使用(強制)」を選んでいると設定できません。

各部のなまえ (つづき)

リモコン

1 送信部

テレビのリモコン受光部に向けて、リモコンのボタンを押してください。

2 16:9モードボタン (P. 32ページ)

画面サイズを16:9かノーマル(4:3)に変えるときに使います。

3 映像選択ボタン (P. 28ページ)

画質を切り換えるときに使います。

4 入力切換ボタン (P. 25ページ)

ビデオ機器の映像を見るときに使います。
ご覧になりたい機器を接続しているビデオ入力端子の番号を選びます。

5 画面表示ボタン (P. 25ページ)

チャンネル番号やビデオ入力番号を画面に表示させたいときに使います。

6 メニューボタン (P. 26ページ)

メニューを表示するときに使います。

7 カーソル(▲▼◀▶)ボタン (P. 26ページ)

メニューの項目を選ぶときや、設定を変えるときに使います。

チャンネル+/-ボタン (P. 24ページ)

チャンネルを変えるときに使います。

音量+/-ボタン (P. 24ページ)

音量を調節するときに使います。

8 戻るボタン (P. 26ページ)

メニューを終了するときに押します。

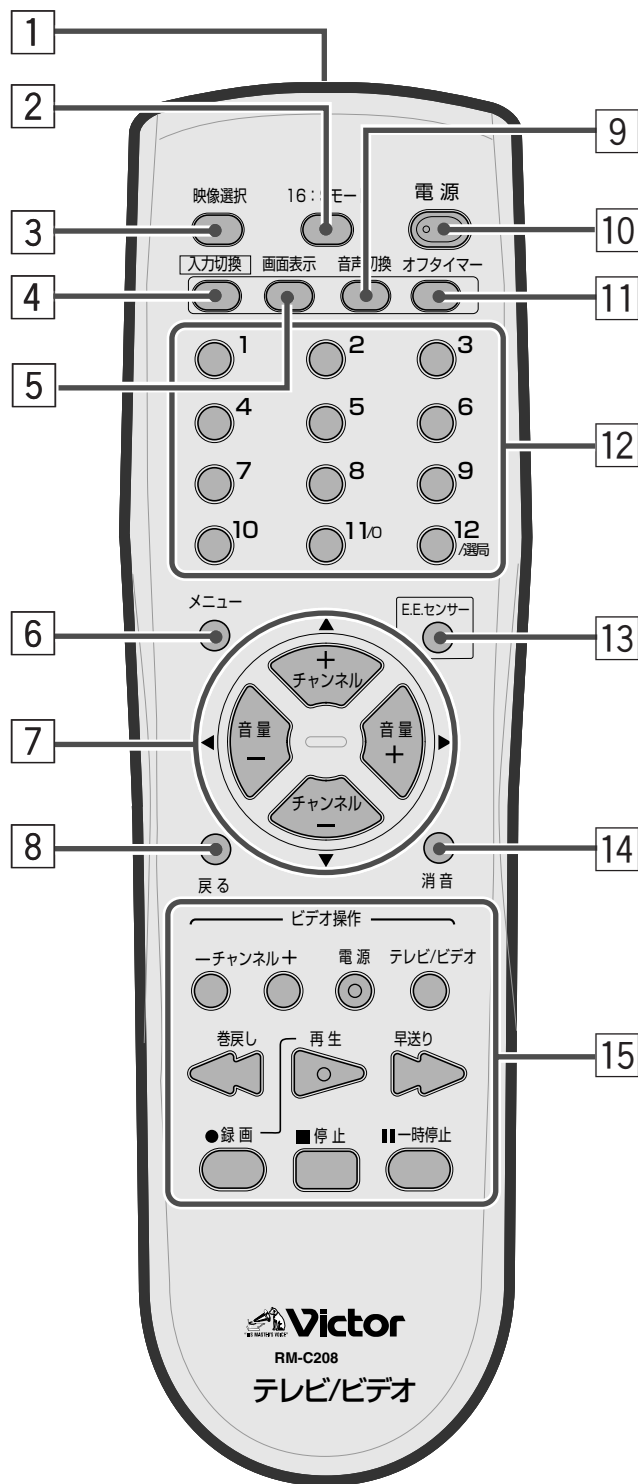

9 音声切換ボタン (☞ 31 ページ)

二重音声放送やステレオ放送の音声を選ぶときに使います。

10 電源ボタン (☞ 24, 25 ページ)

電源を入/切します。

11 オフタイマーボタン (☞ 25 ページ)

一定時間後に電源を切りたいときに使います。

12 チャンネルボタン (☞ 24 ページ)

VHF、UHF、CATV 放送のチャンネルを選ぶときに使います。

13 E.E. センサーボタン (☞ 33 ページ)

デジタルE.E. 機能の入/切を選ぶときに使います。

14 消音ボタン (☞ 25 ページ)

急いで音を消すときに使います。

15 ビデオ操作ボタン

ビクター製ビデオを操作するときに使います。

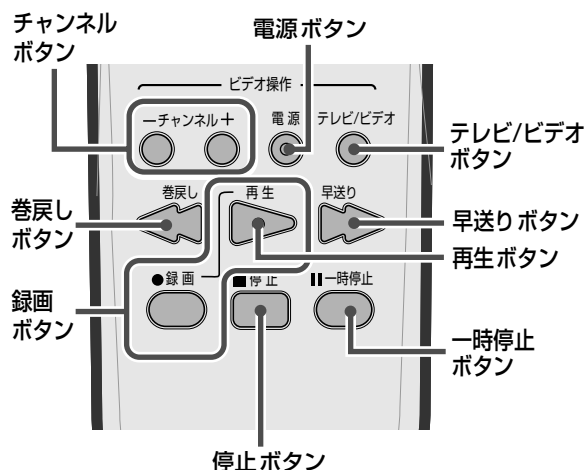
■ビクターのビデオデッキが操作できます

- 操作のしかたはビデオデッキの同名のボタンと同じですのでビデオデッキの説明書をご覧ください。
- 一部の製品には操作できないものもあります。
- 本機のリモコンコードは「A コード」のみです。

電池の入れかた

単3乾電池を2本入れます。ショートを防ぐため、必ず電池の⊖ (マイナス) 側を先に入れてください。

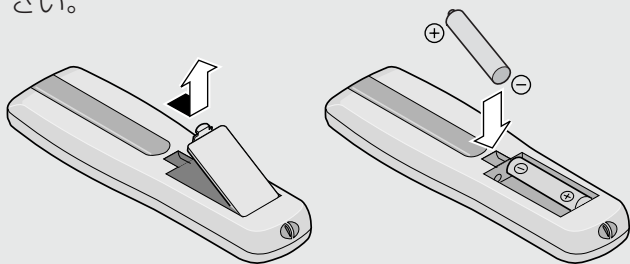

- 電池に表示されている注意事項をお読みください。
- 長期間使用しないときは取り出しておいてください。
- 電池はふつうの使いかたで、6か月から1年間使えます。ただし、付属の電池は動作確認用ですので短くなることがあります。操作しにくくなったら交換してください。

準備の進めかた

次の準備はお済みですか？ まだでしたら、参照ページをご覧になり準備を済ませてください。

1 付属品を確認する

万一不足しているものがあれば、販売店またはビクターサービス窓口までご連絡ください。



リモコン(RM-C208)

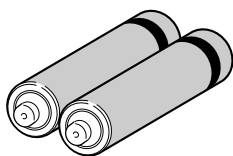

単3電池2本(動作確認用)

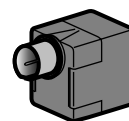

アンテナコネクター

2 アンテナを接続する

- VHF/UHFアンテナをつなぐには(☞16ページ)
- CATVケーブルをつなぐには(CATV各社にお問い合わせください。)

3 AV機器などをつなぐ(必要に応じておこないます。)

- ビデオデッキ、BSデジタルチューナーなどのビデオ機器をつなぐには(☞40~46ページ)
- テレビゲーム機をつなぐには(☞41ページ)

4 電源プラグを差し込む

電源プラグをコンセント(交流100V)に差し込みます。

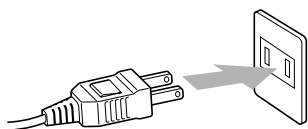

5 リモコンに電池を入れる

単3乾電池を2本入れます。ショートを防ぐため、必ず電池の●(マイナス)側を先に入れてください。(☞13ページ)

6 受信チャンネルを合わせる

- 地域番号を入力してチャンネルを設定するには(☞18ページ)
- チャンネルを編集するには(☞36ページ)
- CATVのチャンネルを設定するには(☞38ページ)

アンテナをつなぐ前に

アンテナの接続の前に、お使いのアンテナの受信形態を確認してください。

マンションなどの共聴システムをお使いでVHF/UHF/BS混合で供給されるときは、VHF/UHF波とBS波を振り分けるための分波器が必要になります。

■ VHF/UHF/BS混合のアンテナでは電波を分ける

(共聴システムなどでBS波とVHF/UHF波が混合されているとき必要です)

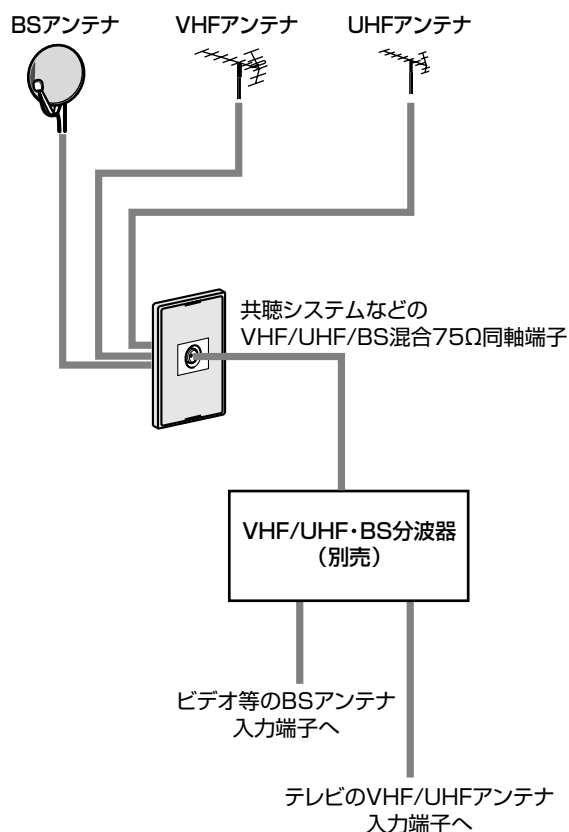

- BSとVHF/UHF/FMの電波が混合されているときは、分波器(または分配器)が必要になります。分波器(または分配器)は妨害を受けにくくするため、金属のケースで作られたものをご使用ください。ご不明な場合は、販売店にお問い合わせください。
- お住まいがマンションや集合住宅などで共聴システムをお使いで、詳しく判らないときは、お住まいの管理会社などにお問い合わせください。

■ VHF/UHFのアンテナでは電波を混合する

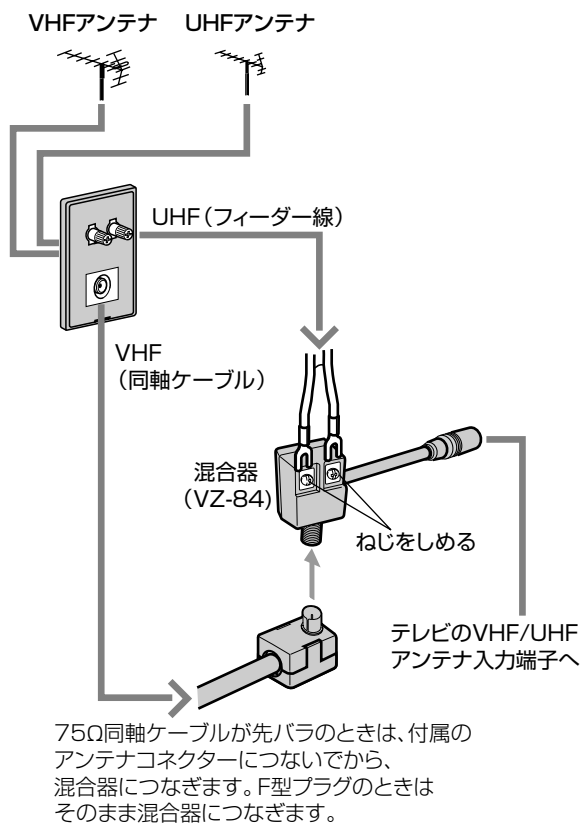

- 先バラの同軸ケーブルをお使いの場合など、付属のアンテナコネクタの取り付けが必要なときは、「コネクタのつなぎかた」(P.16ページ)をご覧ください。

アンテナをつなぐ

アンテナをつなぐときは

- 妨害電波の影響を避けるため、道路や電車の架線、ネオンなどから離して設置するよう依頼してください。
- アンテナは定期的に点検・交換してください。特にばい煙や潮風があるところでは、傷みややすくなります。映りが悪くなったときは、販売店にご相談ください。

VHF/UHF アンテナの接続

壁面アンテナ端子(VHF/UHF混合)

- ・ VHF端子とUHF端子が別々にあるときは15ページをご覧ください。

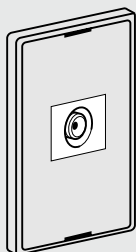

75Ω同軸ケーブル(F型プラグ~F型プラグ)

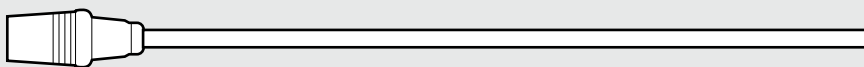

または
75Ω同軸ケーブル(F型プラグ~先バラ*)

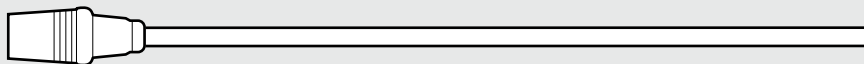

ビデオデッキを接続するとき

- 1 アンテナケーブルをビデオデッキにつなぐ
- 2 ビデオデッキのアンテナ出力端子から本機のアンテナ入力端子につなぐ

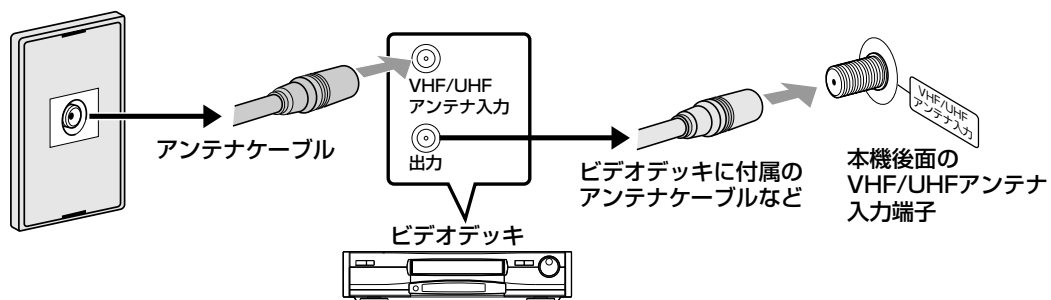

- アンテナの設置・接続は、できるだけお買い上げの販売店にご依頼ください。
- アンテナケーブルには同軸ケーブル（別売）をお使いください。フィーダー線の使用はできるだけ避けてください。

- ビデオデッキを本機に接続するときは、アンテナケーブルはビデオデッキに接続してから本機に接続します。「ビデオデッキを接続するとき」（P.16ページ）をご覧ください。

本機後面のアンテナ入力端子につなぐ

VHF/UHFアンテナ入力端子に、VHF/UHFアンテナケーブルをつなぎます。

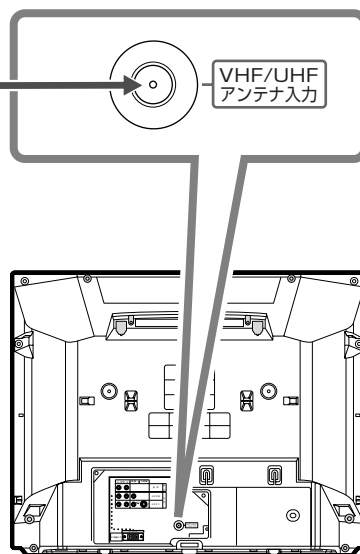
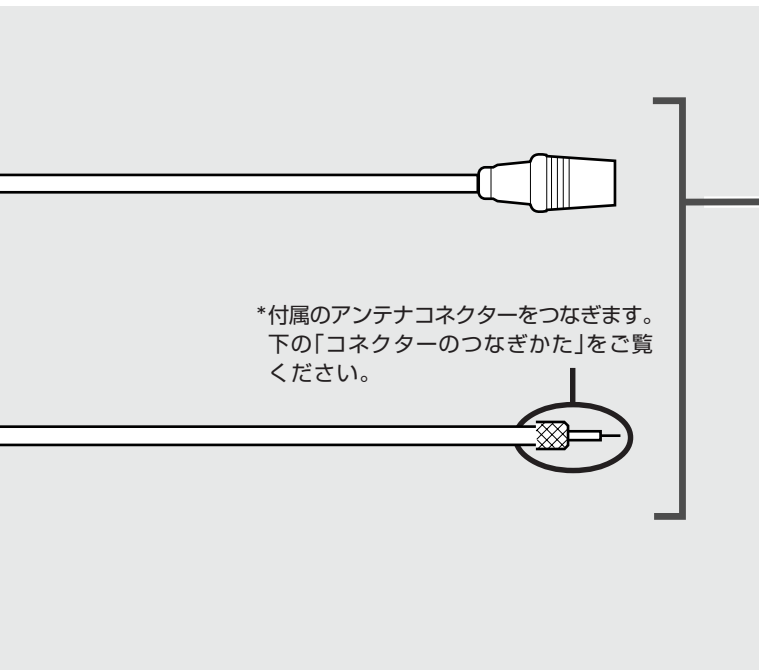

コネクタのつなぎかた

- 付属のアンテナコネクタのつなぎかた（BSアンテナには使用できません。）

1 カバーをはずす	2 ケーブルを加工する	3 ケーブルをつなぐ	4 カバーをつける
-----------	-------------	------------	-----------

- F型コネクタ（別売）のつなぎかた

1 ケーブルを加工する	2 リングをとおす	3 コネクタを差し込む	4 リングをペンチで締める
-------------	-----------	-------------	---------------

チャンネルを合わせる

チャンネルを合わせる前に・・・

- 準備1.電源プラグを壁のコンセントに差し込む
- 準備2.テレビの電源ボタンを押して、電源を入れる

■ 地域番号を選んで放送局を設定する

お住まいの地域番号を選ぶと、お住まいの地域の放送局が一括して登録されます。地域番号は20ページから23ページの地域番号表を使って、今まで見ていたチャンネルの組み合わせに最も近い番号を探してください。

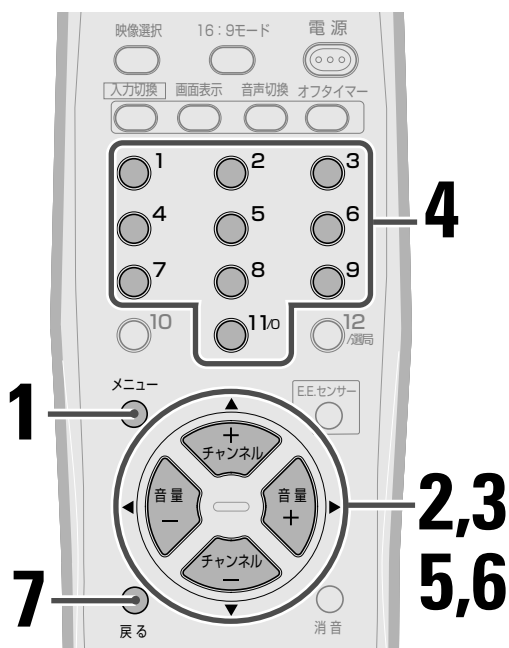

設定の操作を中止するには

- 戻るボタンで中止できます

お住まいの地域名がないとき

- 最も近い地域を選ぶ
近県または近隣の地域の番号を選び、地域チャンネル合わせを行ってください。また、地域チャンネル合わせは、テレビの中継局には対応していません。中継局からの電波を受信したい場合は、個別にチャンネル合わせを行ってください。(P.36ページ)

うまく受信できないチャンネルがあるときは

お住まいの場所によっては、近隣の地域を選んだ方がうまく受信できることがあります。近県または近隣の地域を選び、もう一度地域チャンネル合わせを行ってください。

例1：八王子市にお住まいの方で「八王子」で放送が受信できないときは「23区」に設定してください。

例2：横浜市にお住まいの方は、はじめに「横浜2」で設定してください。放送が受信できないときは「横浜1」に設定してください。

1

「初期設定」を表示するまでメニューボタンをくり返し押す

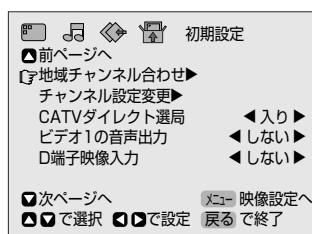

2

カーソルボタン(▲▼)を押して「地域チャンネル合わせ」を選ぶ

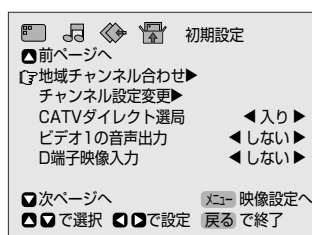

3

カーソルボタン(◀▶)を押して「地域チャンネル合わせ」を表示する

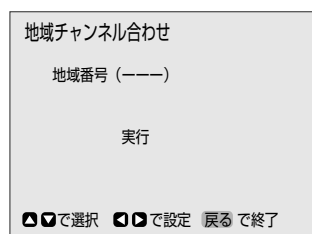

4 数字ボタン(1~9、11)を使って お住まいの地域番号を入力する

お住まいの地域番号については、地域番号表(20ページから23ページ)をご覧ください。

5 カーソルボタン(▲▼)で「実行」 を選びカーソルボタン(◀▶)を 押す

例:23区を選んだとき

- ・11ボタンは数字の「0」として使います。
- ・(例)23区(042)を入力するとき→
11ボタン・4ボタン・2ボタンを押す。
- ・受信チャンネルが設定され、設定結果が表示
されます。

チャンネル設定 (042) 23区

リモコン 受信	リモコン 受信
1 : CH 1	7 : CH38
2 : CH14	8 : CH 8
3 : CH 3	9 : CH42
4 : CH 4	10 : CH10
5 : CH16	11 : CH46
6 : CH 6	12 : CH12

◀▶で選択 ◻◻で設定 ◻◻で戻る ◻◻で終了

6 カーソルボタン(▲▼)をくり 返し押して、ご覧になりたい 放送局が受信できることを確 認する

7 戻るボタンを押して終了する

画面からメニューが消えます

■ 次のようなときは36ページの
「チャンネルの編集」をご覧ください。

受信状態が悪い

「ファイン調整」で調節します。

チャンネルの画面表示を変えたい

お買い上げ時には、押したチャンネル数字ボタンの
番号が画面表示されるように設定されています。
チャンネル番号と画面表示が異なるときは、一致する
ように設定できます。(例えば、42チャンネルを選ん
だら、画面表示も「42」になるように設定できます。)

空きチャンネルの設定を変えたい

チャンネル+/-ボタンで切り換えるときに空きチャ
ンネルを選ばないように設定できます(チャンネルス
キップ)。

また、空きチャンネルに受信できる他のチャンネルを
割り当てることができます。

これでテレビの準備ができました

すぐにテレビが見たいときは、「テレビを見る」へ(☞24ページ)

AV機器などを接続をしたいときは「機器の接続」へ(☞40ページ)

チャンネルを合わせる(つづき)

地域番号表

リモコンのチャンネル番号

都道府県名	地域番号	放送局名・受信チャンネル		
		1	2	3
地域名(対応都市)	地域番号	放送局名 受信チャンネル	放送局名 受信チャンネル	放送局名 受信チャンネル

放送局名、受信チャンネルは
当社の調査によるものです。
(2002年5月現在)

地域番号	放送局名・受信チャンネル												
	1	2	3	4	5	6	7	8	9	10	11	12	
初期設定 000	1	2	3	4	5	6	7	8	9	10	11	12	
北海道	札幌(江別) 001	北海道放送 1		NHK総合 3		札幌テレビ 5		北海道文化 27		北海道テレビ 35	テレビ北海道 17	NHK教育 12	
	小樽 002		NHK教育 2		北海道テレビ 4		札幌テレビ 7	北海道文化 26	北海道放送 9		NHK総合 11	テレビ北海道 24	
	旭川 003		NHK教育 2	北海道文化 37		北海道テレビ 39		札幌テレビ 7		NHK総合 9		北海道放送 11	テレビ北海道 33
	名寄 004			北海道文化 26	NHK総合 4		札幌テレビ 6		北海道テレビ 24		北海道放送 10		NHK教育 12
	稚内 005		NHK教育 30	北海道文化 26		北海道テレビ 24		札幌テレビ 22		NHK総合 28	北海道放送 10		
	室蘭 006		NHK教育 2	北海道文化 37		北海道テレビ 39		札幌テレビ 7		NHK総合 9		北海道放送 11	テレビ北海道 29
	苫小牧 007		NHK教育 49	北海道文化 53		北海道テレビ 61		札幌テレビ 57		NHK総合 51		北海道放送 55	テレビ北海道 47
	函館 008		北海道文化 27		NHK総合 4		北海道放送 6		北海道テレビ 35		NHK教育 10	テレビ北海道 21	札幌テレビ 12
	帯広 009		北海道文化 32		NHK総合 4		北海道放送 6		北海道テレビ 34		札幌テレビ 10		NHK教育 12
	釧路 010		NHK教育 2	北海道文化 41		北海道テレビ 39		札幌テレビ 7		NHK総合 9		北海道放送 11	
	網走 011	北海道放送 1		NHK総合 3		札幌テレビ 5			北海道文化 27		北海道テレビ 35		NHK教育 12
	北見 012		NHK教育 2	北海道文化 59		北海道テレビ 61		札幌テレビ 7		NHK総合 9		北海道放送 53	
青森	青森(弘前) 013	青森放送 1		NHK総合 3	青森朝日 34	NHK教育 5						青森テレビ 38	
	八戸 014		若手めんこい 29		青森朝日 31			NHK教育 7		NHK総合 9	青森放送 11	青森テレビ 33	
	むつ 015				NHK総合 4		青森朝日 56		青森テレビ 58		青森放送 10	NHK教育 12	
岩手	盛岡 016				NHK総合 4		岩手放送 6		NHK教育 8	岩手朝日放送 31	テレビ岩手 35	若手めんこい 33	
	釜石 017		NHK総合 2				テレビ岩手 58		若手めんこい 60	岩手朝日放送 62	岩手放送 10	NHK教育 12	
	二戸 018		岩手放送 2			NHK総合 5			若手めんこい 29	岩手朝日放送 61	テレビ岩手 37	NHK教育 12	
宮城	仙台 019	東北放送 1		NHK総合 3		NHK教育 5		東日本放送 32		宮城テレビ 34		仙台放送 12	
	石巻 020	東北放送 59		NHK総合 51		NHK教育 49		東日本放送 61		宮城テレビ 55		仙台放送 57	
	気仙沼 021		NHK総合 2		東北放送 4		仙台放送 6	東日本放送 43		宮城テレビ 37	NHK教育 10		
秋田	秋田 022		NHK教育 2			秋田朝日 31				NHK総合 9	秋田放送 11	秋田テレビ 37	
	大館 023				NHK総合 4	秋田朝日 59	秋田放送 6		NHK教育 8			秋田テレビ 57	
	大曲 024		NHK教育 43			秋田朝日 41				NHK総合 45	秋田放送 47	秋田テレビ 51	
山形	山形 025		さくらんぼテレビ 30		NHK教育 4		テレビユー山形 36		NHK総合 8		山形放送 10	山形テレビ 38	
	鶴岡(酒田) 026	山形放送 1	さくらんぼテレビ 24	NHK総合 3			NHK教育 6		テレビユー山形 22			山形テレビ 39	
	米沢 027		さくらんぼテレビ 60		NHK教育 50		テレビユー山形 56		NHK総合 52		山形放送 54	山形テレビ 58	
福島	福島(郡山) 028		NHK教育 2		テレビユー福島 31		福島中央 33			NHK総合 9	福島放送 35	福島テレビ 11	
	いわき 029		テレビユー福島 62		NHK総合 4		福島中央 58		福島テレビ 8		NHK教育 10	福島放送 60	
	会津若松 030	NHK総合 1		NHK教育 3	テレビユー福島 47		福島テレビ 6		福島中央 37		福島放送 41		

	地域番号	放送局名・受信チャンネル											
		1	2	3	4	5	6	7	8	9	10	11	12
茨城	水戸(ひたちなか) 031	NHK総合 44		NHK教育 46	日本テレビ 42		TBS 40		フジテレビ 38		テレビ朝日 36		テレビ東京 32
	日立 032	NHK総合 52		NHK教育 50	日本テレビ 54		TBS 56		フジテレビ 58		テレビ朝日 60		テレビ東京 62
栃木	宇都宮 033	NHK総合 29		NHK教育 27	日本テレビ 25		TBS 23		フジテレビ 21		テレビ朝日 19	とちぎTV 31	テレビ東京 17
	矢板 034	NHK総合 51		NHK教育 49	日本テレビ 53		TBS 55		フジテレビ 57		テレビ朝日 59	とちぎTV 33	テレビ東京 61
群馬	前橋 (伊勢崎・高崎)												
	035	NHK総合 52		NHK教育 50	日本テレビ 54	群馬テレビ 48	TBS 56	放送大学 40	フジテレビ 58		テレビ朝日 60		テレビ東京 62
	桐生 036	NHK総合 43		NHK教育 45	日本テレビ 39	群馬テレビ 41	TBS 37	放送大学 40	フジテレビ 35		テレビ朝日 33		テレビ東京 31
埼玉	さいたま (三郷・越谷・狭山・草加・所沢・新座・上尾・朝霞・入間・岩槻・春日部・川口・川越)												
	037	NHK総合 1	MXテレビ 14	NHK教育 3	日本テレビ 4	放送大学 16	TBS 6		フジテレビ 8		テレビ朝日 10	テレビ埼玉 38	テレビ東京 12
	熊谷 038	NHK総合 33		NHK教育 35	日本テレビ 25		TBS 23		フジテレビ 21		テレビ朝日 19	テレビ埼玉 28	テレビ東京 17
	秩父 039	NHK総合 51		NHK教育 49	日本テレビ 53		TBS 55		フジテレビ 57		テレビ朝日 59	テレビ埼玉 47	テレビ東京 61
千葉	千葉 (我孫子・市川・市原・浦安・柏・木更津・佐倉・流山・習志野・野田・船橋・松戸・八千代)												
	040	NHK総合 1	MXテレビ 14	NHK教育 3	日本テレビ 4	放送大学 16	TBS 6		フジテレビ 8		テレビ朝日 10	千葉テレビ 46	テレビ東京 12
	銚子 041	NHK総合 51		NHK教育 49	日本テレビ 53		TBS 55		フジテレビ 57		テレビ朝日 59	千葉テレビ 39	テレビ東京 61
東京	23区 (昭島・青梅・小金井・小平・立川・調布・東久留米・東村山・日野・府中・武蔵野・三鷹)												
	042	NHK総合 1	MXテレビ 14	NHK教育 3	日本テレビ 4	放送大学 16	TBS 6	テレビ埼玉 38	フジテレビ 8	テレビ神奈川 42	テレビ朝日 10	千葉テレビ 46	テレビ東京 12
	八王子 043	NHK総合 51	MXテレビ 47	NHK教育 49	日本テレビ 53		TBS 55		フジテレビ 57		テレビ朝日 59		テレビ東京 61
	多摩 044	NHK総合 30	MXテレビ 28	NHK教育 32	日本テレビ 26		TBS 24		フジテレビ 22		テレビ朝日 20		テレビ東京 18
神奈川	横浜1 (横浜の一部)												
	045	NHK総合 52		NHK教育 50	日本テレビ 54		TBS 56		フジテレビ 58		テレビ朝日 60	テレビ神奈川 48	テレビ東京 62
	横浜2 (横浜・厚木・海老名・鎌倉・川崎・相模原・座間・藤沢・町田・大和・横浜質)												
	046	NHK総合 1	MXテレビ 14	NHK教育 3	日本テレビ 4	放送大学 16	TBS 6		フジテレビ 8		テレビ朝日 10	テレビ神奈川 42	テレビ東京 12
	平塚(茅ヶ崎) 047	NHK総合 33		NHK教育 29	日本テレビ 35		TBS 37		フジテレビ 39		テレビ朝日 41	テレビ神奈川 31	テレビ東京 43
	秦野 048	NHK総合 47		NHK教育 49	日本テレビ 51		TBS 53		フジテレビ 55		テレビ朝日 57	テレビ神奈川 61	テレビ東京 59
	小田原 049	NHK総合 52		NHK教育 50	日本テレビ 54		TBS 56		フジテレビ 58		テレビ朝日 60	テレビ神奈川 46	テレビ東京 62
山梨	甲府 050	NHK総合 1		NHK教育 3		山梨放送 5		テレビ山梨 37					
長野	長野1 051		NHK総合 44	長野朝日 50		テレビ信州 40		長野放送 42		NHK教育 46		信越放送 48	
	長野2 052		NHK総合 2	長野朝日 20		テレビ信州 30		長野放送 38		NHK教育 9		信越放送 11	
	松本 053		NHK総合 44	長野朝日 50		テレビ信州 48		長野放送 42		NHK教育 46		信越放送 40	
	飯田 054			NHK教育 3	NHK総合 4	テレビ信州 42	信越放送 6		長野放送 40		長野朝日 44		
	岡谷・諏訪 055				NHK総合 4	テレビ信州 59	信越放送 6		NHK教育 8	長野放送 47	長野朝日 61		
新潟	新潟(長岡) 056			新潟テレビ21 21	テレビ新潟 29	新潟放送 5			NHK総合 8		新潟総合TV 35		NHK教育 12
	上越 057	NHK教育 1		NHK総合 3	テレビ新潟 27		新潟テレビ21 37		新潟総合TV 33		新潟放送 10		
富山	富山 058	北日本放送 1		NHK総合 3					富山テレビ 34		NHK教育 10		チューリップTV 32
	高岡 059	北日本放送 50		NHK総合 48					富山テレビ 44		NHK教育 46		チューリップTV 42
石川	金沢(小松) 060		石川テレビ 37		NHK総合 4			北陸放送 6	NHK教育 8		テレビ金沢 33		北陸朝日 25
	七尾 061	テレビ金沢 57			北陸朝日 59		NHK教育 5		石川テレビ 55		NHK総合 9	北陸放送 11	
福井	福井 062			NHK教育 3				北陸放送 6		NHK総合 9		福井放送 11	福井テレビ 39
	敦賀 063							NHK総合 6	福井放送 8		福井テレビ 38		NHK教育 12

チャンネルを合わせる(つづき)

リモコンのチャンネル番号

都道府県名	地域番号	放送局名・受信チャンネル		
	1	2	3	
地域番号	放送局名 受信チャンネル	放送局名 受信チャンネル	放送局名 受信チャンネル	

放送局名、受信チャンネルは
当社の調査によるものです。
(2002年5月現在)

地域番号	放送局名・受信チャンネル												
	1	2	3	4	5	6	7	8	9	10	11	12	
岐阜	岐阜(大垣) 064	東海テレビ 1		NHK総合 39		中部日本放送 5		中京テレビ 35		NHK教育 9	岐阜放送 37	名古屋テレビ 11	テレビ愛知 25
	高山 065		NHK教育 2		NHK総合 4		中部日本放送 6	中京テレビ 26	東海テレビ 8		岐阜放送 38		名古屋テレビ 12
	中津川 066				NHK総合 4		名古屋テレビ 6	中京テレビ 26	中部日本放送 8		東海テレビ 10	岐阜放送 28	NHK教育 12
静岡	静岡(清水・焼津) 067		NHK教育 2	静岡第1 31		静岡朝日 33		テレビ静岡 35		NHK総合 9		静岡放送 11	
	浜松 068		静岡第1 30		NHK総合 4		静岡放送 6		NHK教育 8		静岡朝日 28		テレビ静岡 34
	富士(富士宮) 069		NHK教育 54	静岡第1 27		静岡朝日 29		テレビ静岡 39		NHK総合 52		静岡放送 41	
	三島・沼津 070		NHK教育 51	静岡第1 61		静岡朝日 57		テレビ静岡 59		NHK総合 53		静岡放送 55	
	島田 071	NHK総合 1		NHK教育 3		静岡放送 5		静岡第1 48			静岡朝日 50		テレビ静岡 58
	藤枝 072	NHK総合 42		NHK教育 44		静岡放送 40		静岡第1 24			静岡朝日 26		テレビ静岡 38
愛知	名古屋(安城・一宮・岡崎・春日井・刈谷・小牧・瀬戸・半田) 073	東海テレビ 1		NHK総合 3		中部日本放送 5	岐阜放送 37	中京テレビ 35	三重テレビ 33	NHK教育 9		名古屋テレビ 11	テレビ愛知 25
	豊橋(豊川) 074	東海テレビ 56		NHK総合 54		中部日本放送 62		中京テレビ 58		NHK教育 50		名古屋テレビ 60	テレビ愛知 52
	豊田 075	東海テレビ 57		NHK総合 53		中部日本放送 55		中京テレビ 59		NHK教育 51		名古屋テレビ 61	テレビ愛知 49
三重	津(鈴鹿・松坂・四日市) 076	東海テレビ 1		NHK総合 31		中部日本放送 5		中京テレビ 35		NHK教育 9	三重テレビ 33	名古屋テレビ 11	テレビ愛知 25
	伊勢 077	東海テレビ 57		NHK総合 53		中部日本放送 55		中京テレビ 47		NHK教育 49	三重テレビ 59	名古屋テレビ 61	
	名張 078	東海テレビ 62		NHK総合 52		中部日本放送 60		中京テレビ 54		NHK教育 50	三重テレビ 58	名古屋テレビ 56	
滋賀	大津 079		NHK総合 28		毎日放送 36		朝日放送 38	京都テレビ 34	関西テレビ 40		読売テレビ 42	びわ湖放送 30	NHK教育 46
	彦根 080		NHK総合 52		毎日放送 54		朝日放送 58		関西テレビ 60		読売テレビ 62	びわ湖放送 56	NHK教育 50
	京都(宇治) 081		NHK総合 2	京都テレビ 34	毎日放送 4	テレビ大阪 19	朝日放送 6		関西テレビ 8		読売テレビ 10		NHK教育 12
京都	舞鶴 082		NHK総合 51		毎日放送 53	京都テレビ 57	朝日放送 55		関西テレビ 59		読売テレビ 61		NHK教育 49
	福知山 083		NHK総合 50		毎日放送 54	京都テレビ 56	朝日放送 58		関西テレビ 60		読売テレビ 62		NHK教育 52
	大阪(池田・和泉・茨木・門真・河内長野・岸和田・堺・吹田・大東・高槻・豊中・富田林・寝屋川・羽曳野・東大阪・枚方・松原・守口・八尾) 084		NHK総合 2	サンテレビ 36	毎日放送 4		朝日放送 6		関西テレビ 8	テレビ大阪 19	読売テレビ 10		NHK教育 12
兵庫	神戸 085		NHK総合 28	サンテレビ 36	毎日放送 18		朝日放送 20		関西テレビ 22		読売テレビ 24	テレビ大阪 19	NHK教育 26
	神戸灘 086		NHK総合 52	サンテレビ 62	毎日放送 54		朝日放送 56		関西テレビ 58		読売テレビ 60	テレビ大阪 19	NHK教育 50
	川西 087		NHK総合 29	サンテレビ 33	毎日放送 35		朝日放送 37		関西テレビ 39		読売テレビ 41		NHK教育 31
	三木 088		NHK総合 44	サンテレビ 36	毎日放送 34		朝日放送 38		関西テレビ 40		読売テレビ 42		NHK教育 46
	姫路 089		NHK総合 50	サンテレビ 56	毎日放送 54		朝日放送 58		関西テレビ 60		読売テレビ 62		NHK教育 52
	明石(加古川) 090		NHK総合 51	サンテレビ 55	毎日放送 53		朝日放送 57		関西テレビ 59		読売テレビ 61	テレビ大阪 19	NHK教育 49
奈良	奈良(橿原) 091		NHK総合 2	テレビ大阪 19	毎日放送 4	NHK奈良 51	朝日放送 6	京都テレビ 34	関西テレビ 8	サンテレビ 36	読売テレビ 10	奈良テレビ 55	NHK教育 12
	五条 092		NHK総合 43	奈良テレビ 41	毎日放送 33		朝日放送 35		関西テレビ 37		読売テレビ 39		NHK教育 45
和歌山	和歌山 093		NHK総合 32	テレビ和歌山 30	毎日放送 42		朝日放送 44		関西テレビ 46		読売テレビ 48		NHK教育 26
	海南・田辺 094		NHK総合 50	テレビ和歌山 56	毎日放送 54		朝日放送 58		関西テレビ 60		読売テレビ 62		NHK教育 52
鳥取	鳥取 095	日本海テレビ 1		NHK総合 3	NHK教育 4				山陰中央 24		山陰放送 22		
島根	松江 096	日本海テレビ 30					NHK総合 6		山陰中央 34		山陰放送 10		NHK教育 12
	浜田 097		NHK総合 2	日本海テレビ 54		山陰放送 5			山陰中央 58	NHK教育 9			
岡山	岡山(倉敷) 098	TVせとうち 23		NHK教育 3		NHK総合 5	瀬戸内海放送 25	岡山放送 35		西日本放送 9		山陽放送 11	
	津山 099		NHK総合 2		TVせとうち 56		瀬戸内海放送 62	山陽放送 7		西日本放送 58		岡山放送 60	NHK教育 12
	笠岡 100		NHK総合 2		NHK教育 4	TVせとうち 19	山陽放送 6			西日本放送 17	瀬戸内海放送 21	岡山放送 60	

地域番号		放送局名・受信チャンネル											
		1	2	3	4	5	6	7	8	9	10	11	12
広島	広島 101	テレビ新広島 31		NHK総合 3	中国放送 4			NHK教育 7		広島ホームTV 35			広島テレビ 12
	福山 102	テレビ新広島 54		NHK教育 3			NHK総合 5	中国放送 7		広島ホームTV 57		広島テレビ 11	
	尾道 103	NHK総合 1			広島ホームTV 24			NHK教育 7	テレビ新広島 26		中国放送 10		広島テレビ 12
	呉 104	NHK教育 1			広島ホームTV 24	広島テレビ 5				テレビ新広島 26	中国放送 9		NHK総合 11
山口 (徳山・防府)	山口 105	NHK教育 1				山口朝日 28		テレビ山口 38			NHK総合 9		山口放送 11
	下関 106	NHK教育 41		TXN九州 23	山口放送 4	山口朝日 21		テレビ山口 33			NHK総合 39	テレビ西日本 10	
	宇部 107	NHK教育 14				山口朝日 31		テレビ山口 20			NHK総合 16	テレビ西日本 10	山口放送 18
	岩国 108	NHK教育 1				山口朝日 28		テレビ山口 22			NHK総合 9		山口放送 11
徳島	徳島 109	四国放送 1		NHK総合 3	毎日放送 4		朝日放送 6		関西テレビ 8		読売テレビ 10		NHK教育 38
香川	高松 110	TVせとうち 19		NHK教育 39		NHK総合 37	瀬戸内海放送 33	岡山放送 31			西日本放送 41		山陽放送 29
	丸亀 111	TVせとうち 16		NHK教育 40		NHK総合 44	瀬戸内海放送 42	岡山放送 22			西日本放送 20		山陽放送 18
愛媛	松山 112		NHK教育 2		あいテレビ 29		NHK総合 6	愛媛放送 37	愛媛朝日 25	南海放送 10	テレビ新広島 31	広島ホームTV 35	
	新居浜 113		NHK総合 2		NHK教育 4		南海放送 6	愛媛放送 36	愛媛朝日 14		あいテレビ 27		
	今治 114		NHK教育 30		あいテレビ 27		NHK総合 32	愛媛放送 36	愛媛朝日 17	南海放送 34			
	宇和島 115	NHK教育 1			あいテレビ 34		NHK総合 6	愛媛放送 32	愛媛朝日 16	南海放送 10			
高知	高知 116				NHK総合 4		NHK教育 6	高知放送 8		テレビ高知 38		高知さんさんテレビ 40	
福岡	福岡 117	九州朝日 1		NHK総合 3	RKB毎日 4		NHK教育 6			テレビ西日本 9		TXN九州 19	福岡放送 37
	久留米 118	九州朝日 57		NHK総合 46	RKB毎日 48		NHK教育 54			テレビ西日本 60		TXN九州 14	福岡放送 52
	大牟田 119	九州朝日 58		NHK総合 53	RKB毎日 61		NHK教育 50			テレビ西日本 55		TXN九州 19	福岡放送 43
	北九州 120		九州朝日 2	TXN九州 23	福岡放送 35		NHK総合 6		RKB毎日 8		テレビ西日本 10		NHK教育 12
	行橋 121		九州朝日 57	TXN九州 19	福岡放送 43		NHK総合 49		RKB毎日 60		テレビ西日本 54		NHK教育 46
佐賀	佐賀 122		NHK教育 40	九州朝日 57	RKB毎日 48	TXN九州 14	サガテレビ 36	テレビ西日本 60	NHK総合 38			熊本放送 11	福岡放送 52
長崎	長崎 123	NHK教育 1		NHK総合 3		長崎放送 5		長崎国際 25		長崎文化 27		テレビ長崎 37	
	佐世保 124		NHK教育 2		長崎国際 17		長崎文化 31		NHK総合 8		長崎放送 10		テレビ長崎 35
	諫早 125	NHK教育 45		NHK総合 47		長崎放送 49		長崎国際 20		長崎文化 24		テレビ長崎 42	
熊本	熊本(八代) 126		NHK教育 2	熊本朝日 16		熊本県民 22	テレビ熊本 34		NHK総合 9			熊本放送 11	
大分	大分(別府) 127			NHK総合 3		大分放送 5	テレビ大分 36			大分朝日 24			NHK教育 12
	中津 128			NHK総合 48		大分放送 51	テレビ大分 37			大分朝日 17			NHK教育 45
宮崎	宮崎(都城) 129						テレビ宮崎 35	NHK総合 8		宮崎放送 10			NHK教育 12
	延岡 130		NHK教育 2		NHK総合 4		宮崎放送 6		テレビ宮崎 39				
鹿児島	鹿児島 131	南日本放送 1		NHK総合 3		NHK教育 5		鹿児島放送 32		鹿児島テレビ 38		鹿児島読売 30	
	阿久根 132		鹿児島読売 17		鹿児島放送 23		鹿児島テレビ 35		NHK総合 8		南日本放送 10		NHK教育 12
	鹿屋 133		NHK教育 2		NHK総合 4		南日本放送 6		鹿児島放送 31		鹿児島テレビ 33		鹿児島読売 25
沖縄	那覇(沖縄) 134		NHK総合 2			琉球朝日放送 28			沖縄テレビ 8		琉球放送 10		NHK教育 12

テレビを見る

この取扱説明書ではリモコンを使っでの操作を説明しています。
テレビ本体にある同じ名前のボタンでもリモコンと同じように操作できます。



1 電源を入れる

電源



リモコンまたは本体の電源ボタンを押します。
電源ランプが点灯します。

2 チャンネルを選ぶ

■地上波放送/CATVを見るとき

チャンネル数字ボタンまたはチャンネル+/-ボタンを使ってチャンネルを選びます。選んだチャンネルが画面に表示されます。

CATVを見る時は初期設定メニューの「CATVダイレクト選局」を「入り」にしてください。(※39ページ)

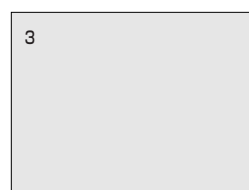
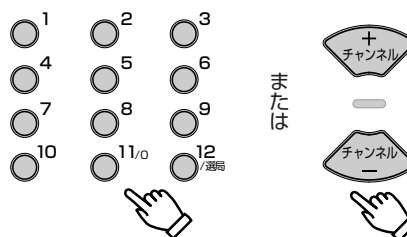

画面表示

3 音量を調節する

音量+/-ボタンを押すと、画面に音量が表示されます。

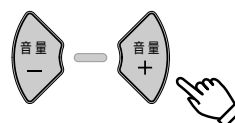

画面表示

電源を切るには



リモコンまたは本体の電源ボタンを押します。
電源ランプが消えます。

急いで音を消すには



電話がかかってきたときなど、一時的に音を消します。
もう1度押すと、元の音量に戻ります。

ビデオなどの映像を見るには

入力切換



入力切換ボタンを押すたびに、入力が次のように切り換わります。

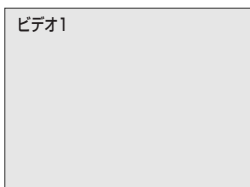
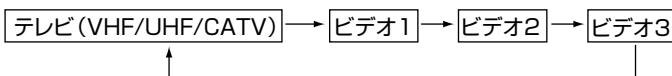

画面表示

- 「ビデオ1」と「ビデオ2」の入力は初期設定メニューの「D端子映像入力」の設定により切り換わります。「2」「3」「4」の端子を使用するときの注意（P.11ページ）をご覧ください。

チャンネルなどを画面に表示させるには

画面表示

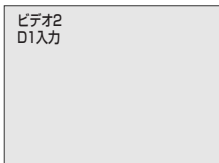
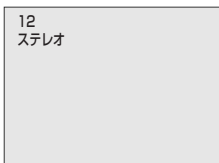

画面表示

画面表示ボタンを押すと、画面にチャンネル番号やビデオ入力が表示されます。もう1度押すと表示が消えます。

- 映像が映っていないときは表示を消すことはできません。

おやすみタイマーを使う（オフタイマー機能）

オフタイマー



テレビを見ながら寝てしまいそうとき使います。設定した時間が過ぎると自動的に電源が切れます。

押すたびに設定時間が変わります。

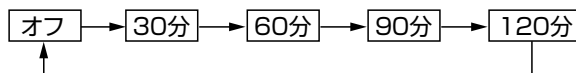

残り時間表示

残り時間はテレビの操作をすると消えます。残り時間を確認したいときは、オフタイマーボタンを一度押します。オフタイマーの残り時間が表示されます。ただし、動作3分前になると、残り時間が強制的に表示されます。

再設定あるいは解除するには

オフタイマーの残り時間を画面に表示している状態で、オフタイマーボタンを押して、時間を選び直してください。解除する場合は、「オフ」を選びます。

使
い
だ
ん
の
か
た
の

テ
レ
ビ
を
見
る

メニューボタンの使いかた

このテレビの設定や調節はメニューを使って行います。
リモコンのメニューボタンを押すと、テレビ画面にメニューが表示されます。
ここでは、メニューの基本的な使いかたを説明します。

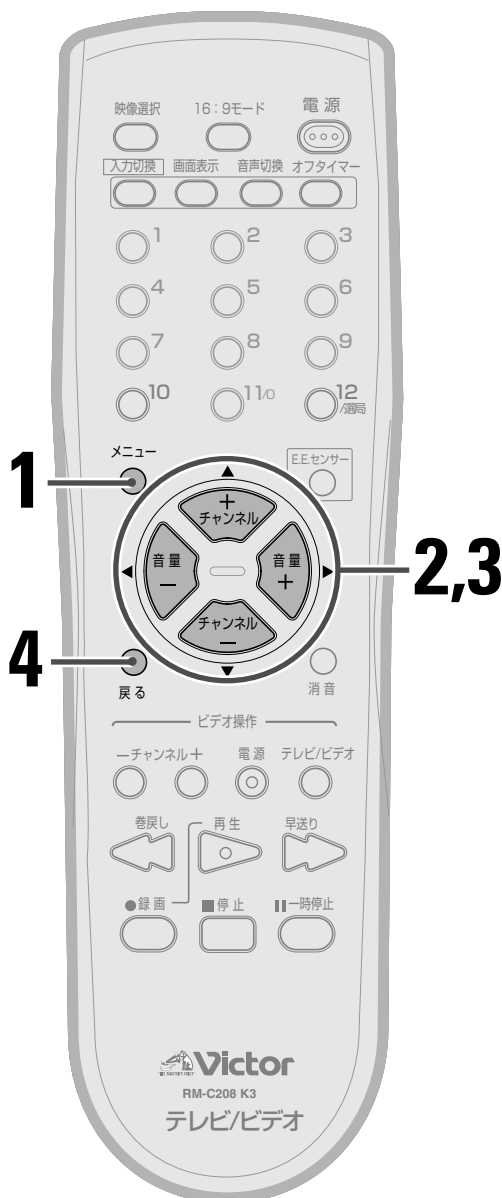

1 メニューボタンを押してメニューを選ぶ

- 最後に選んでいたメニューが表示されます。
メニューボタンをくり返し押してメニューを選択します。
(メニュー画面は右ページのいずれかが表示されます)

2 カーソルボタン(▲▼)を押して調節や設定したい項目を選ぶ

- カーソルボタン(▼)を押すと、メニュー項目がひとつ下に進みます。
カーソルボタン(▼)をくり返し押すと次のページまたは次のメニューに進みます。
- カーソルボタン(▲)を押すと、ひとつ前の項目へ戻ります。
カーソルボタン(▲)をくり返し押すと前のメニューに戻ります。

3 カーソルボタン(◀▶)を押して調節または設定を変更する

項目によって、数値が変わったり設定状態が変わります。
続けて他の項目も調節したいときは手順2から3を繰り返します。

4 戻るボタンを押して終了する

画面からメニューが消えます。

1分以上何も操作をしないとき

メニューは自動的に消えます。

ただし、地域チャンネル合わせ、チャンネル設定変更メニューは消えません。

メニューの種類

■ 映像設定メニュー

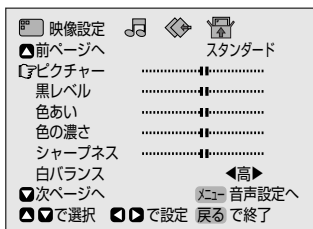

肌の色合いや色の濃さなど映像を調整したいときに使います。

- 1画面で6項目用意されています。

■ 音声設定メニュー

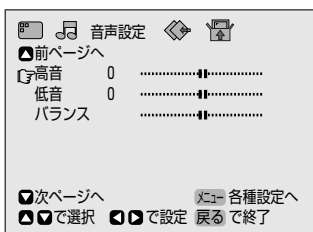

音声の調節(高音、低音、左右のバランス)をしたいときに使います。

- 1画面で3項目用意されています。

■ 各種設定メニュー

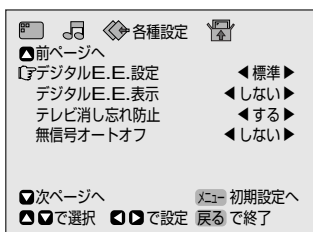

節電機能を設定、表示するときに使います。

- 1画面で4項目用意されています。

■ 初期設定メニュー

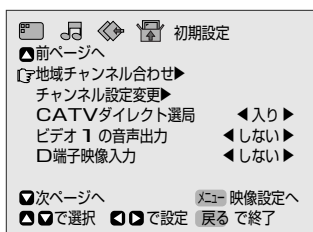

テレビの設置後に、チャンネルなどの設定をしたり、音声出力の設定、D端子映像入力の設定などをするときに使います。

- 1画面で5項目用意されています。

機能を使いこなす

メニューボタンの使いかた

お好みの映像にする

このテレビには、4つの基本画質が登録されています。状況に合わせて、最適な画質をお選びください。それぞれの映像設定の項目を、お好みに合わせて調節したいときは、次ページの方法で調節してください。

1. 画質を選ぶ (このページ)

4種類の画質から選びます。

2. 映像を調節する (P.29ページ)

選んだ画質を調節します。

画質を選ぶ

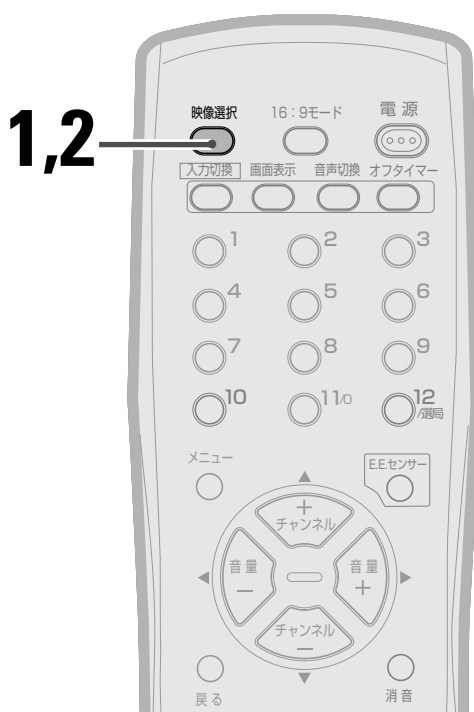

1

映像選択ボタンを押す

現在選択されているモードが表示されます。

例: 「スタンダード」を選んでいるとき

映像選択
スタンダード

2

映像選択ボタンをくり返し 押して、お好みの画質を選ぶ

押すたびに次の順に切り換わります。

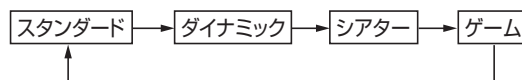

映像選択のめやす

スタンダード	ふつうの明るさの部屋でくっきりとした映像を見たいとき
ダイナミック	明るい部屋で明暗のはっきりとしたメリハリのある映像を見たいとき
シアター	映画番組や映画ソフトを楽しむとき
ゲーム	テレビゲームを楽しむとき 明るさをおさえ、輪郭を強調した映像になります

映像を調節する

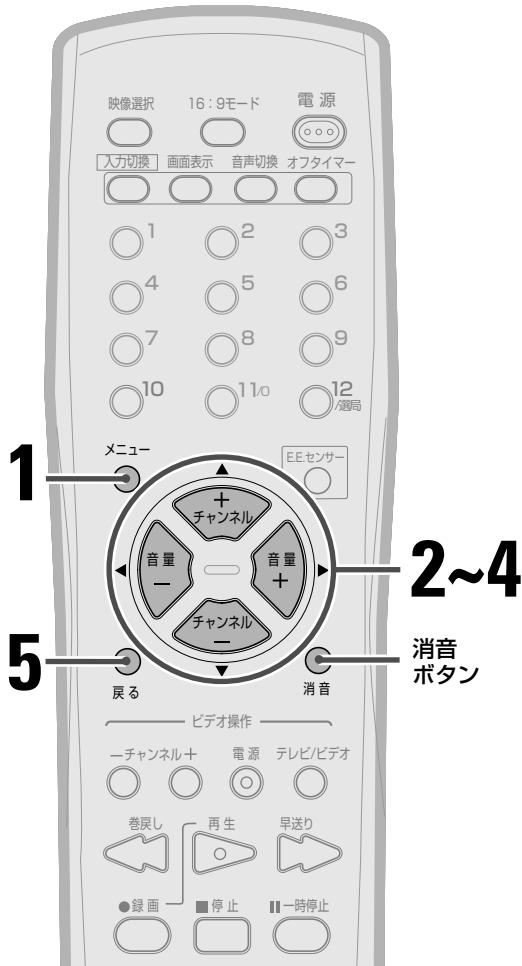

1 メニューボタンをくり返し押しして「映像設定」を選ぶ

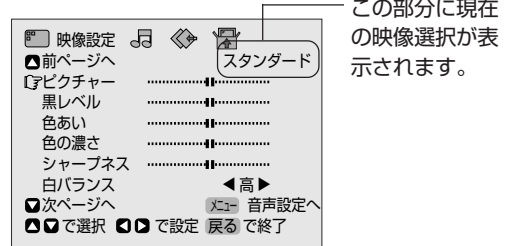

2 カーソルボタン(▲▼)を押しして設定したい項目を選ぶ

例:「色の濃さ」を選ぶとき



3 カーソルボタン(◀▶)を押しして調節する

例:「色の濃さ」を選んだとき



カーソルボタンから指を離すと設定されます。

4 他の項目も調節するときには手順2~3を繰り返す

5 戻るボタンを押して終了する

お買い上げ時の設定に戻すには

- 手順2のときに消音ボタンを押す。

調節項目の内容と調節のめやす

調節項目	◀ ▶	調節のめやす
ピクチャー	暗く・薄く 明るく・濃く	明るさ・色の濃さを大まかに決める
黒レベル	暗く 明るく	見やすい明るさに
色あい	赤っぽく 緑っぽく	交互に調節して健康的な肌色に
色の濃さ	薄く 濃く	
シャープネス	やわらか くっきり	好みの輪郭に
白バランス	◀または▶を押すたびに、「高」「低」が切り換わります。	画面全体の色調を選ぶ 高: 標準 低: 赤みが強くなる

機能を使いこなす

お好みの映像にする(画質を選ぶ・映像を調節する)

好みの音声に調節する

音声を調節する

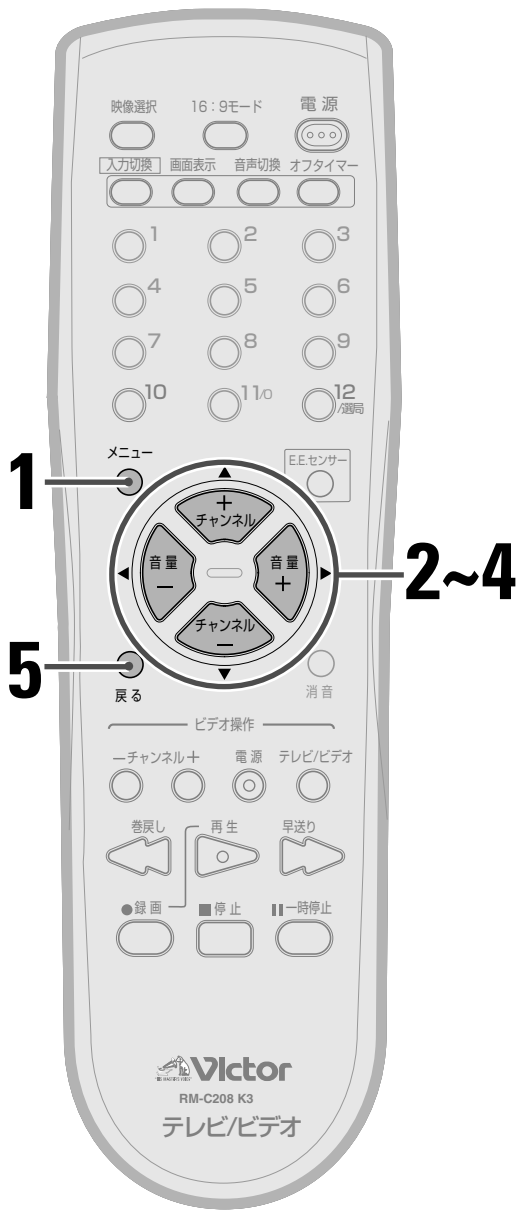

1 メニューボタンをくり返し押し
「音声設定」を選ぶ

2 カーソルボタン(▲▼)を押し
設定したい項目を選ぶ

例:「低音」を選ぶとき

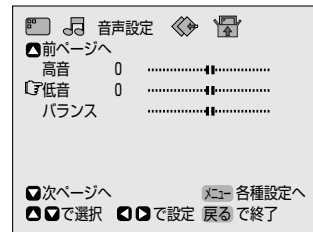

3 カーソルボタン(◀▶)を押し
調節する

例:「低音」を選んだとき

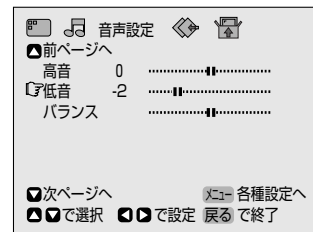

カーソルボタンから指を離すと設定
されます。

4 他の項目も調節するときは
手順2~3を繰り返す

5 戻るボタンを押して終了する

音声調節のめやす

	◀	▶
高音	弱く	強く
低音	弱く	強く
バランス	左側が大きく	右側が大きく

音声を切り換える

二重音声放送やステレオ音声放送のときにお好みの音声に切り換えることができます。



1 音声切換ボタンを押す

現在設定されているモードが表示されます。

例:ステレオ放送を受信しているとき

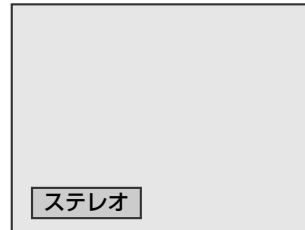

2 音声切換ボタンをくり返し押してお好みの音声を選ぶ

押すたびに、次のように音声切り換わります。

二重音声放送受信中は:

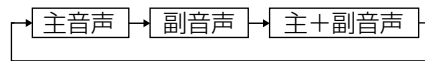

ステレオ放送受信中は:

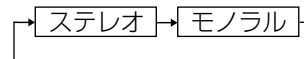

- 選べる項目が1つしかないときは、音声の切り換えはできません。

機能を使いこなす

お好みの音声にする(音声を調節する・音声を切り換える)

画面サイズを変える

ご覧になっている映画や番組に合わせて、画面サイズをノーマル(4:3)とワイド(16:9)に切り換えることができます。



1 16:9モードボタンを押す

設定画面が表示されます。

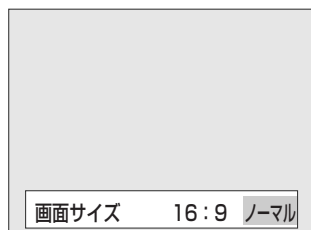

2 16:9モードボタンをくり返し押し続けて画面サイズを選ぶ

設定について

16:9モード:

上下に黒い帯の入った横長の16:9の画面に切り換わります。

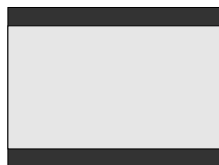

ノーマルモード:

4:3の従来の画面に切り換わります。



D端子について

このテレビのD端子は「D1」に対応しています。接続する機器のD端子が「D1」または525iの信号に対応していないと接続できませんのでご注意ください。接続する機器にD端子出力の設定があるときには、D1出力になるように設定してください。また、両端がD端子のコードを使って機器を接続しているとき16:9の信号を受信すると自動的に画面サイズが16:9に切り換わります。

画面サイズの切替について

このテレビは、つぎのようなとき、画面サイズが自動的に切替わります。

- ・ 接続する機器にS1端子があり、S1映像信号*を検出したとき
- ・ 接続する機器にD端子があり、切替信号が入ったとき
コンポーネント端子とD端子のコードを使って接続したときは、切替信号が受け取れないので画面サイズは自動的に切替わりません。

(*「用語解説」P.50ページ)

●ご覧になっている放送や接続した機器の映像によっては、画面サイズが自動的に切り換わることがあります。そのときは、その放送や機器の再生が終わったときに元の画面サイズに戻ります。

ただし、画面サイズの自動切替後に16:9モードボタンを押して画面サイズを変更すると、放送や機器の再生が終わっても元の画面サイズには戻りません。

このようなときは、もう1度16:9モードボタンを押して画面サイズを変えるか、次の操作をすると画面サイズの自動切替が行われます。

- ・ チャンネルを変える
- ・ 入力を切り換える
- ・ 電源を入/切る

節電するには

このテレビには、次の3つの節電機能があります。

- ・ デジタルE.E.センサー機能
- ・ テレビ消し忘れ防止機能
- ・ 無信号オートオフ機能

デジタルE.E.センサー

E.E.はEcology & Economy(目にやさしい省電力)+Electronic Eye(電子の目)の略です。

部屋の明るさに合わせて、画面の明るさを自動的に調節します。節電になる上、目にやさしい機能です。

設定は「入り」、「切り」から選びます。(P.33ページ)

- E.E.効果は「明るめ」「標準」「ひかえめ」の3つから選ばます。(P.34ページ)

テレビ消し忘れ防止

テレビの消し忘れを防ぐ機能です。(P.35ページ)

無信号オートオフ

テレビの消し忘れを防ぐ機能です。放送終了後やビデオの再生終了後などで、映像信号がなくなったとき、約4分間経過すると電源を切って節電します。(P.35ページ)

- 「する」「しない」の2つから選ばます。

デジタルE.E.の設定をする

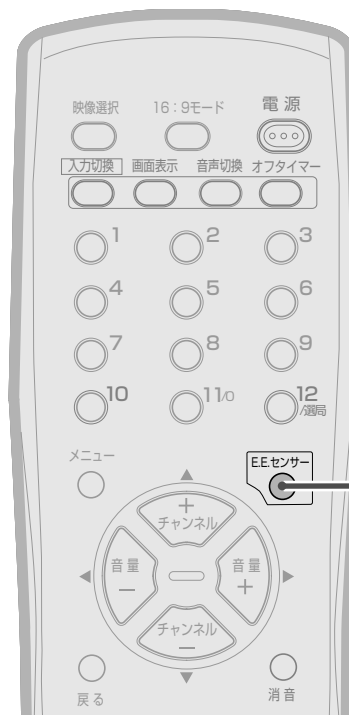

1

E.E.センサーボタンを押す

設定画面が表示されます。



2

E.E.センサーボタンをくり返し押しして設定する

設定について

入り： デジタルE.E.センサー機能が働きます。

切り： デジタルE.E.センサー機能が働きません。

機能を使いこなす

画面サイズを変える・節電するには

節電するには(つづき)

デジタルE.E.の設定を変える

デジタルE.E.の設定をすると、周囲の明るさに合わせて画面の輝度などを自動的に調節します。

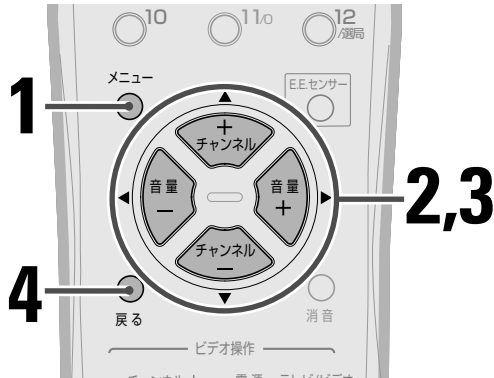

デジタルE.E.の効果を表示する

部屋の明るさが変化したとき「デジタルE.E.」の効果レベルがハートマークで画面に表示されます。

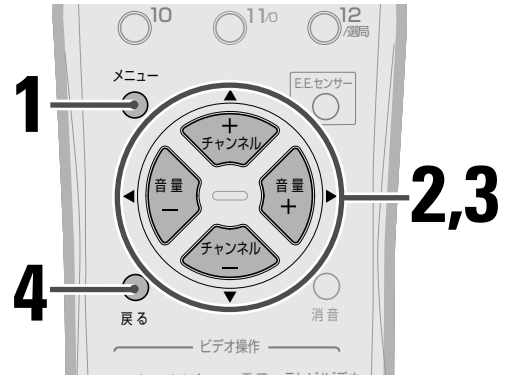

1 メニューボタンをくり返し押し、「各種設定」を選ぶ

2 カーソルボタン(▲▼)を押し、「デジタルE.E.設定」を選ぶ

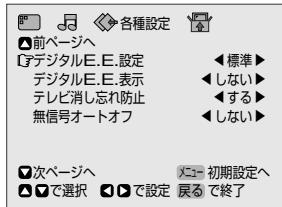

3 カーソルボタン(◀▶)を押し、設定を変更する

設定について

- 明るめ** : 画面の明るさを調整するとき、明るめに調整されます。「標準」で暗いと感じるときに選びます。
- 標準** : 画面の明るさを調整するとき、ちょうどよい明るさに調整されます。
- ひかえめ** : 画面の明るさを調整するとき、暗めに調整されます。「標準」で明るいと感じるときに選びます。

4 戻るボタンを押して終了する

1 メニューボタンをくり返し押し、「各種設定」を選ぶ

2 カーソルボタン(▲▼)を押し、「デジタルE.E.表示」を選ぶ

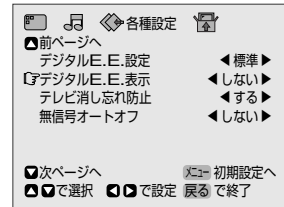

3 カーソルボタン(◀▶)を押し、設定を変更する

設定について

- する** : 部屋の明るさが変化したとき、デジタルE.E.の効果のレベルがハートマークで表示されます。



- しない** : デジタルE.E.の効果のレベルを表示しないときに選びます。

4 戻るボタンを押して終了する

テレビの消し忘れを防止する

テレビの操作を何もしない状態が3時間続くと、自動的に電源が切れるように設定できます。

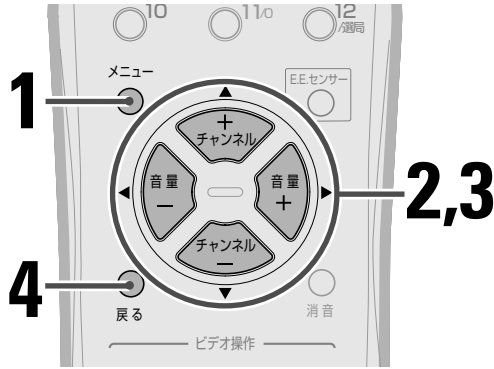

1 メニューボタンをくり返し押しして「各種設定」を選ぶ

2 カーソルボタン(▲▼)を押しして「テレビ消し忘れ防止」を選ぶ

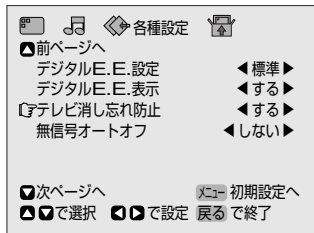

3 カーソルボタン(◀▶)を押しして設定を変更する

設定について

- する : 何も操作しない状態が約3時間続くと、自動的に電源が切れます。
- しない : この機能を使わないときに選びます。

4 戻るボタンを押しして終了する

無信号オートオフの設定をする

テレビの消し忘れを防ぐ機能です。放送終了後やビデオの再生終了後、約4分間経過すると電源を切って節電します。

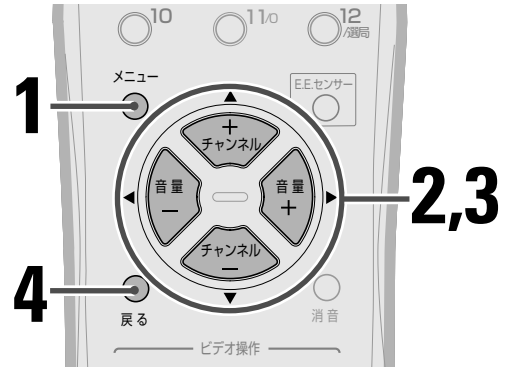

1 メニューボタンをくり返し押しして「各種設定」を選ぶ

2 カーソルボタン(▲▼)を押しして「無信号オートオフ」を選ぶ

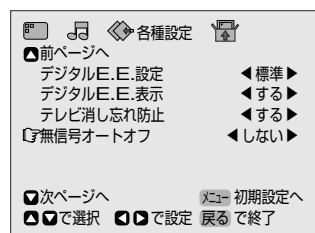

3 カーソルボタン(◀▶)を押しして設定を変更する

設定について

- する : 無信号オートオフ機能が働きます。
- しない : 無信号オートオフ機能が働きません。

4 戻るボタンを押しして終了する

節電するには

機能を使いこなす

(2) デジタルE.E.の設定を変える・デジタルE.E.の効果を表示する・テレビの消し忘れを防止する・無信号オートオフを設定する

チャンネルの編集

このテレビは地域番号を設定すると自動的にお住まいの放送局を登録することができます。
地域チャンネル合わせで受信できない放送局があるときや、画面のチャンネル表示や地域の放送局を登録したり、削除したりするときには以下の方法でおこないます。

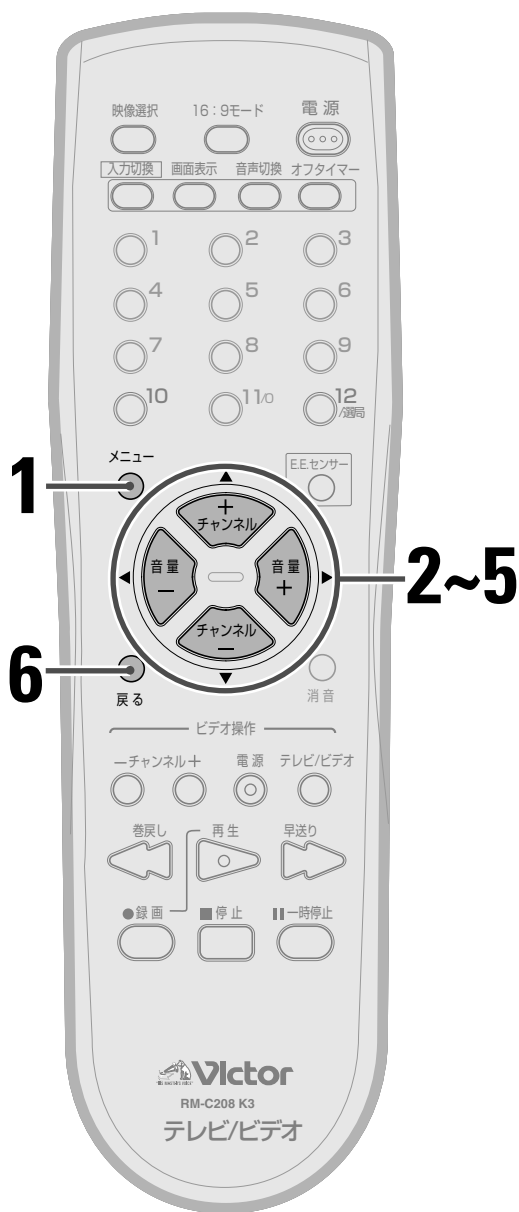

1 メニューボタンをくり返し押し
押して「初期設定」を選ぶ

2 カーソルボタン(▲▼)を押して
「チャンネル設定変更」を選ぶ

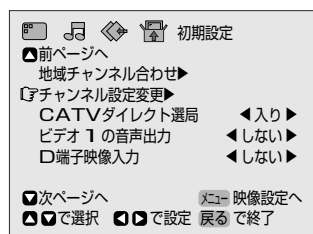

3 カーソルボタン(◀▶)を押して
設定したい「リモコンボタン」
を選ぶ



設定の操作を中止するには

- 戻るボタンで中止できます

リモコンのボタンに空きチャンネルがあり、CATVチャンネルを割り当てたいとき

- 手順4のとき受信チャンネルの項目でCATVチャンネルを選びます。CATVチャンネルには数字の前にcがついています。(例:c33)
- CATVの受信チャンネルが多い場合は、初期設定メニューの「CATVダイレクト選局を」を「入り」(p.39ページ)にしてからチャンネルの編集を行います。

4 カーソルボタン(▲▼)を押して項目を選ぶ

チャンネル設定の項目について

受信チャンネル:

受信したいチャンネルの番号を表示させます。

▶ CH1…CH62…c13…c38 ◀

ファイン調整:

受信状態が悪いときに微調してください。最も映像が綺麗に映るように調整します。

表示:

画面に表示するチャンネル番号を選びます。

スキップ:

チャンネル+/-ボタンを押したときにスキップするかしないかを決めます。放送を受信していない場合は、「スキップする」に設定します。

5 カーソルボタン(◀▶)を押して設定を変更したり、調節をする

他のリモコンチャンネルボタンの設定を変えるには

カーソルボタン(▲▼)を押して、「リモコンボタン」を選びます。手順3から5をくり返して、他の変更したいリモコンチャンネルボタンを調整します。

6 戻るボタンを押して終了する

CATVチャンネルの設定

初期設定の「CATVダイレクト選局」を「入り」(39ページ)にしたとき、つぎの方法でCATVチャンネルのファイン調整、スキップ設定の設定がおこなえます。

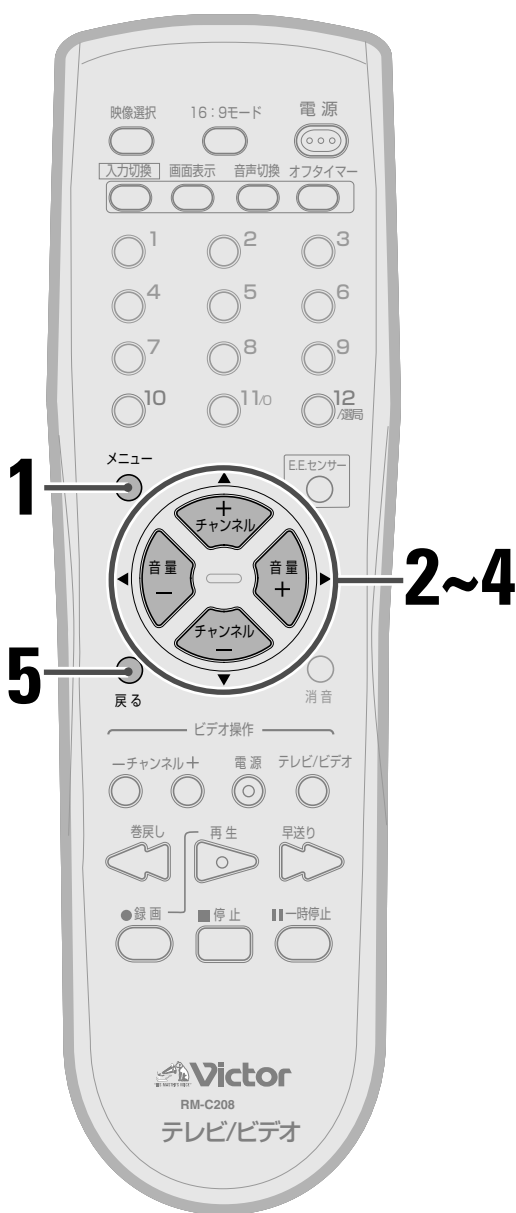

1 「チャンネルの編集」(36ページ)の手順1から2にしたがって「チャンネル設定変更」を選ぶ

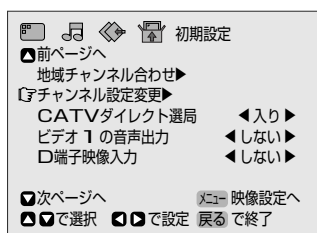

2 カーソルボタン(◀▶)を押して設定したいCATVチャンネルを選ぶ



3 カーソルボタン(▲▼)を押して項目を選ぶ

CATVチャンネル設定の項目について

ファイン調整:

受信状態が悪いときに微調してください。最も映像が綺麗に映るように調整します。

スキップ:

チャンネル+/-ボタンを押したときに、スキップするかしないかを決めます。

4 カーソルボタン(◀▶)を押して設定を変更したり調節をする

他のCATVチャンネルの設定をかえるには

カーソルボタン(▲▼)を押してCATVチャンネルを選びます。手順2から4をくり返して、他のCATVチャンネルボタンを調整します。

5 戻るボタンを押して終了する

CATVチャンネル選択方法の設定

CATVのチャンネルをリモコンの数字ボタンで直接入力して選局することができるようになります。

●地上波放送(VHF/UHF)のチャンネル選択方法もリモコンの数字ボタンで選局できるようになります。

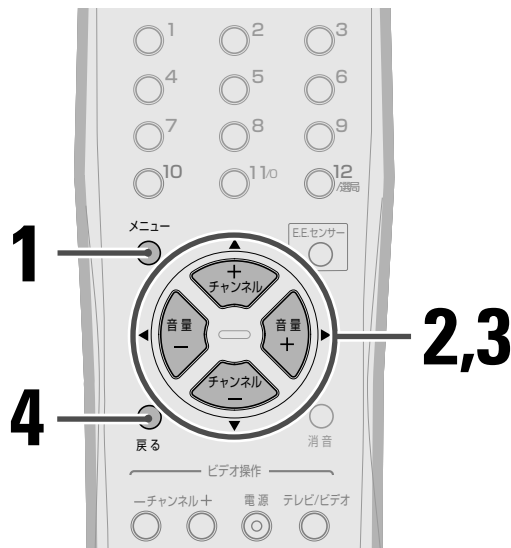

1 メニューボタンをくり返し押し「初期設定」を選ぶ

2 カーソルボタン(▲▼)を押して「CATVダイレクト選局」を選ぶ



3 カーソルボタン(◀▶)を押して「入り」を選ぶ

4 戻るボタンを押して終了する

CATVについて

CATV(ケーブルテレビ)はサービスの行われている地域でだけ受信できます。

CATVを受信するには、使用する機器ごとにCATV会社との受信契約が必要です。また、スクランブルのかかった有料放送の視聴や録画にはアダプターが必要です。詳しくはCATV会社にご相談ください。

CATVを見るには

1. CATV会社と受信契約をする
詳しくはCATV会社にお問い合わせください。
2. CATVケーブルを接続する
ケーブルのつなぎかたはCATV会社にお問い合わせください。
3. CATVのチャンネル合わせをする

チャンネルの選びかた

- 見たいチャンネルを2桁の数字で選ぶ
「CATVダイレクト選局」を「入り」に設定したときは、1～9、11(0)ボタンを使って2桁入力でチャンネルを選びます。
例：VHFの1チャンネルを選局するときは、11(0)、1と押します。
例：VHFの12チャンネルを選局するときは、1、2と押します。
例：CATVのチャンネル34を選局するときは、3、4と押します。
- 1桁のチャンネルを選局するときは、以下の方法でも選局できます。
例：VHFの1チャンネルを選局するときは、1を押してしばらく待ちます。(数秒間で自動的に選局されます)
例：VHFの1チャンネルを選局するときは、1を押して12(選局)ボタンを押します。

設定について

入り：数字ボタンを使って2桁入力でチャンネルを選ぶ。

切り：数字ボタンでダイレクトに選ぶ。

接続できる機器

このテレビをご使用になる上で、以下の接続をおすすめします。
本体前面には、用途に応じて取り外しができるビデオカメラやテレビゲームなどを接続をします。
本体後面には、据え置き型のビデオデッキやDVDプレーヤーなどを接続します。

- ご注意 ● 接続が終わるまで、電源プラグはコンセントから抜いておいてください。
● 接続する機器の取扱説明書もあわせてご覧ください。

■ 本体前面に接続できる機器

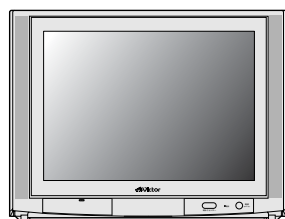

ビデオカメラ(※41ページ)



テレビゲーム(※41ページ)

■ 本体後面に接続できる機器

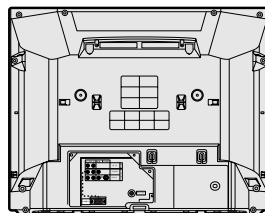

ビデオデッキ(※42ページ)



DVDプレーヤー(※43ページ)



BSデジタルチューナー
(※44ページ)



D-VHSビデオデッキ
(※45ページ)

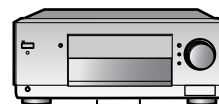

アンプやスピーカー(※46ページ)

ビデオカメラ／テレビゲームをつなぐ

本体前面のビデオ入力3端子に接続します。接続が終わるまで、電源プラグはコンセントから抜いておいてください。

また、接続する機器の取扱説明書もあわせてご覧ください。

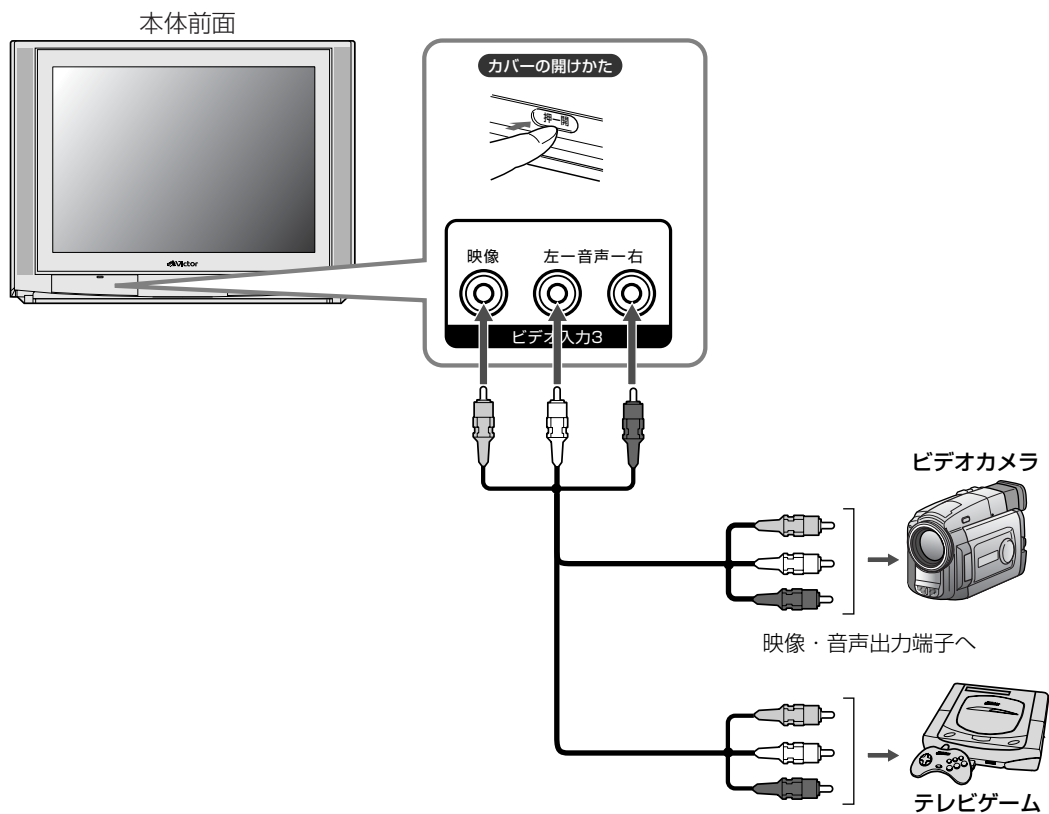

- ビデオカメラやテレビゲームの接続には、専用の接続コードやアダプターが必要な場合があります。詳しくは、ビデオカメラやテレビゲームの取扱説明書をご覧ください。

ビデオカメラやテレビゲームを楽しむには

入力切換ボタンをくり返し押して「ビデオ3」を選ぶ
画面に入力切換の表示がされます。

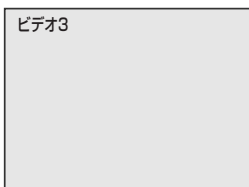

画面表示

ビデオデッキをつなぐ

ご注意

- 接続が終わるまで、電源コードはコンセントから抜いておいてください。
- 接続する機器の取扱説明書をご覧ください。

アンテナの接続:

- VHF/UHFアンテナはビデオデッキ経由で本機につながります。(P.16ページ)

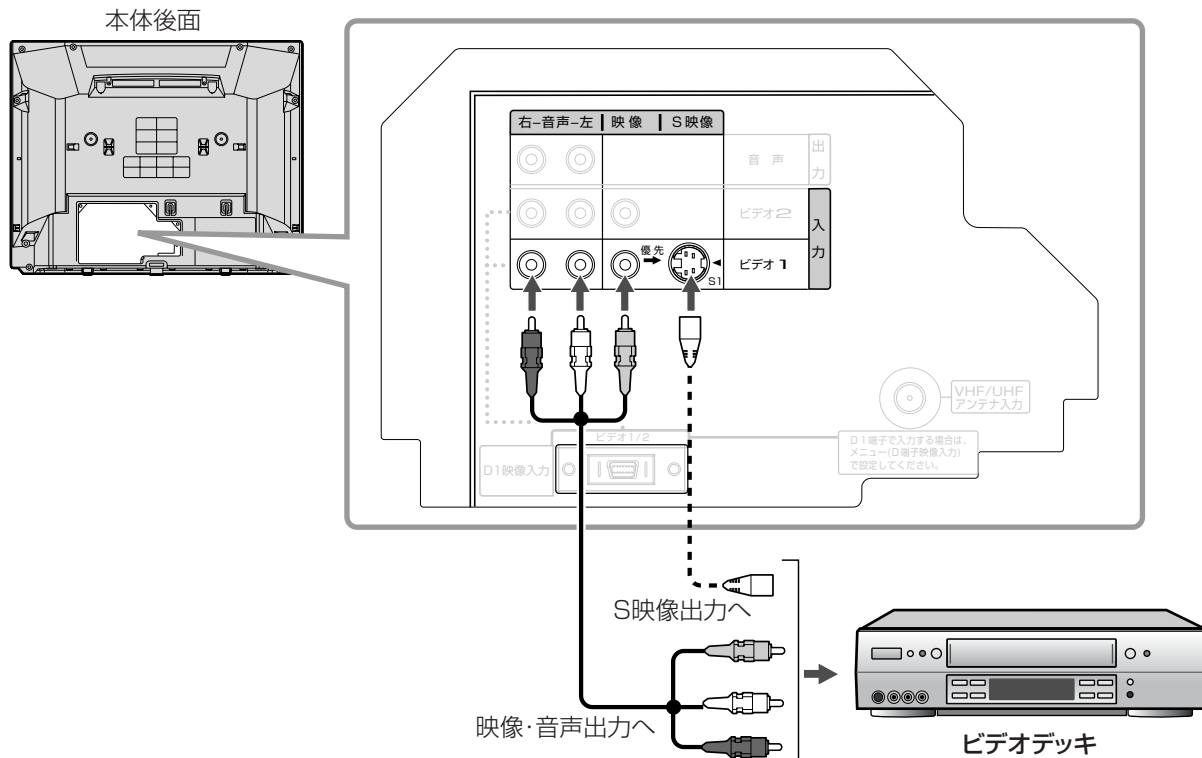

- お持ちのビデオデッキにS映像出力があるときは、別売のS映像コードでつないでください。

ビデオを見るときは

入力切換ボタンをくり返し押して、「ビデオ1」を選びます。

画面に入力切換の表示がされます。

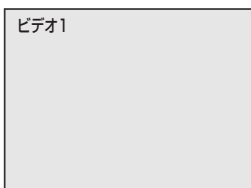

画面表示

DVDプレーヤーをつなぐ

ご注意

- 接続が終わるまで、電源コードはコンセントから抜いておいてください。
- 接続する機器の取扱説明書もご覧ください。

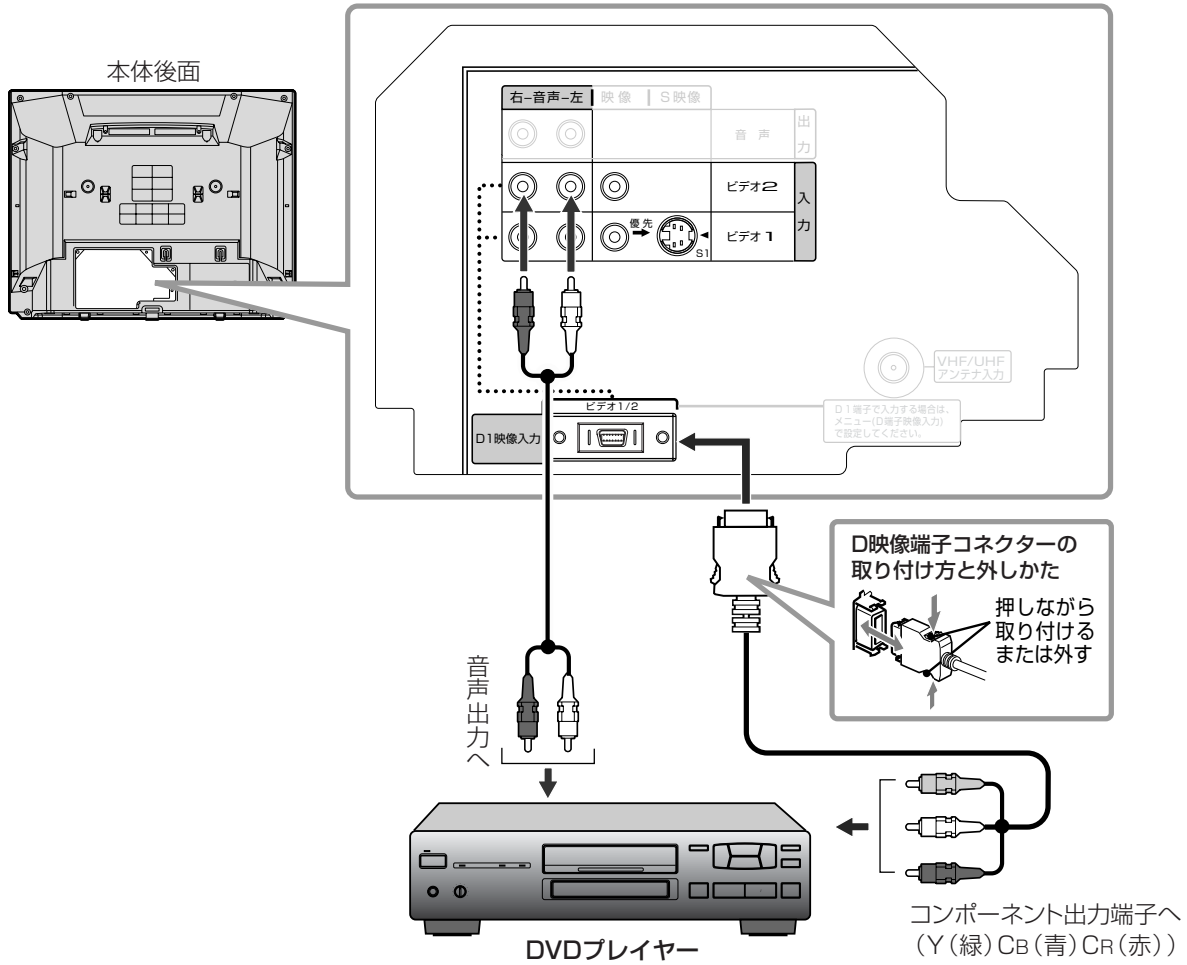

ビデオデッキをつなぐ・DVDプレーヤーをつなぐ

機器の接続

- DVDプレーヤーのコンポーネント出力端子が、D端子のときは両端がDコネクタのコードをご使用ください。

■ 接続後に次の設定をしてください

- DVDプレーヤーのマルチアスペクト(画面サイズ)をワイド画面用の設定にしてください。詳しくは、お手持ちのDVDプレーヤーの取扱説明書をご覧ください。

D端子映像入力の設定をする

- 「**2**」の端子を使用するときの注意
(**11** ページ)をお読みください。

- 1 メニューボタンをくり返し押しして「初期設定」を選ぶ
- 2 カーソルボタン(▲▼)で「D端子映像入力」を選ぶ

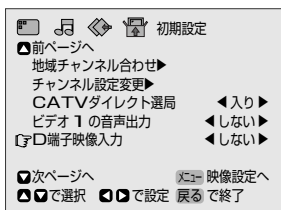

- 3 カーソルボタン(◀▶)で「ビデオ2」に設定する
- 4 戻るボタンを押して終了する

DVDを見るときは

入力切換ボタンをくり返し押しして、「ビデオ2」を選びます。

Dコードの接続について

Dコードの先が、D端子-コンポーネント端子のコードを使って接続したときは、画面サイズの信号が受け取れないため、画面サイズは自動的に切り換わりません。16:9の映像をご覧になるときは、16:9モードボタンを押して画面サイズを切り換えてください。

BSデジタルチューナーをつなぐ

ご注意

- 接続が終わるまで、電源コードはコンセントから抜いておいてください。
- 接続する機器の取扱説明書もご覧ください。

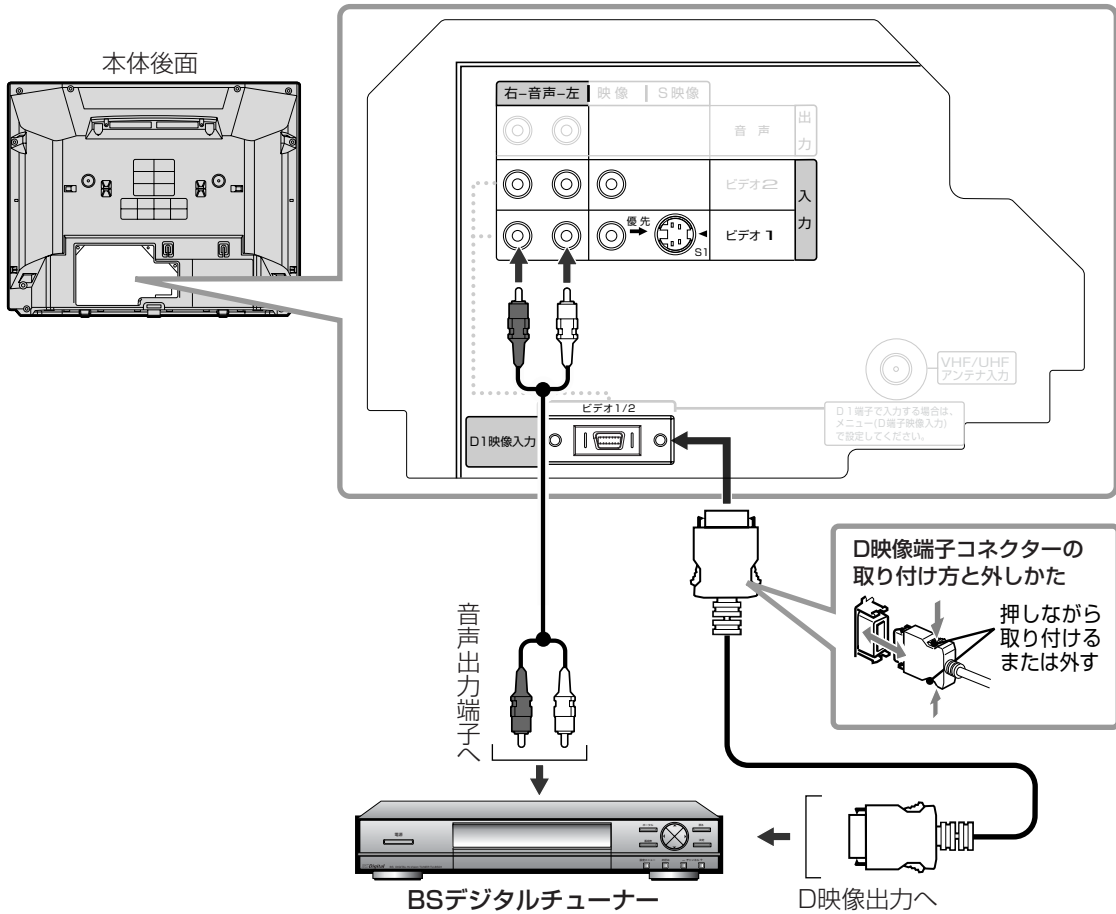

■ 接続後に次の設定をしてください

D端子映像入力の設定をする

- 「**2**」の端子を使用するときの注意」(P.11 ページ)をお読みください。

- 1 メニューボタンをくり返し押しして「初期設定」を選ぶ
- 2 カーソルボタン(▲▼)で「D端子映像入力」を選ぶ

初期設定

 - 前ページへ
 - 地域チャンネル合わせ▶
 - チャンネル設定変更▶
 - CATVダイレクト選局 ◀入り▶
 - ビデオ1の音声出力 ◀しない▶
 - D端子映像入力 ◀しない▶
 - 次ページへ
 - 映像設定へ
 - 決定
 - 設定
 - 戻る
 - 終了
- 3 カーソルボタン(◀▶)で「ビデオ1」に設定する
- 4 戻るボタンを押して終了する

BSデジタル放送を見るには

- 1 BSデジタルチューナーの電源を入れる
 - 2 入力切換ボタンをくり返し押しして「ビデオ1」を選ぶ
 - 3 BSデジタルチューナー側でBSデジタルチャンネルを選ぶ
- BSデジタルチューナーのD端子を、D1出力になるように設定してください。

画面サイズについて

画面サイズは次のように自動的に切り換わります。
・16:9の映像の場合:「16:9」になります。

D-VHSビデオデッキをつなぐ

ご注意

- 接続が終わるまで、電源コードはコンセントから抜いておいてください。
- 接続する機器の取扱説明書もご覧ください。

アンテナの接続：VHF/UHF アンテナはビデオデッキ経由で本機につなぎます。(P.16 ページ)

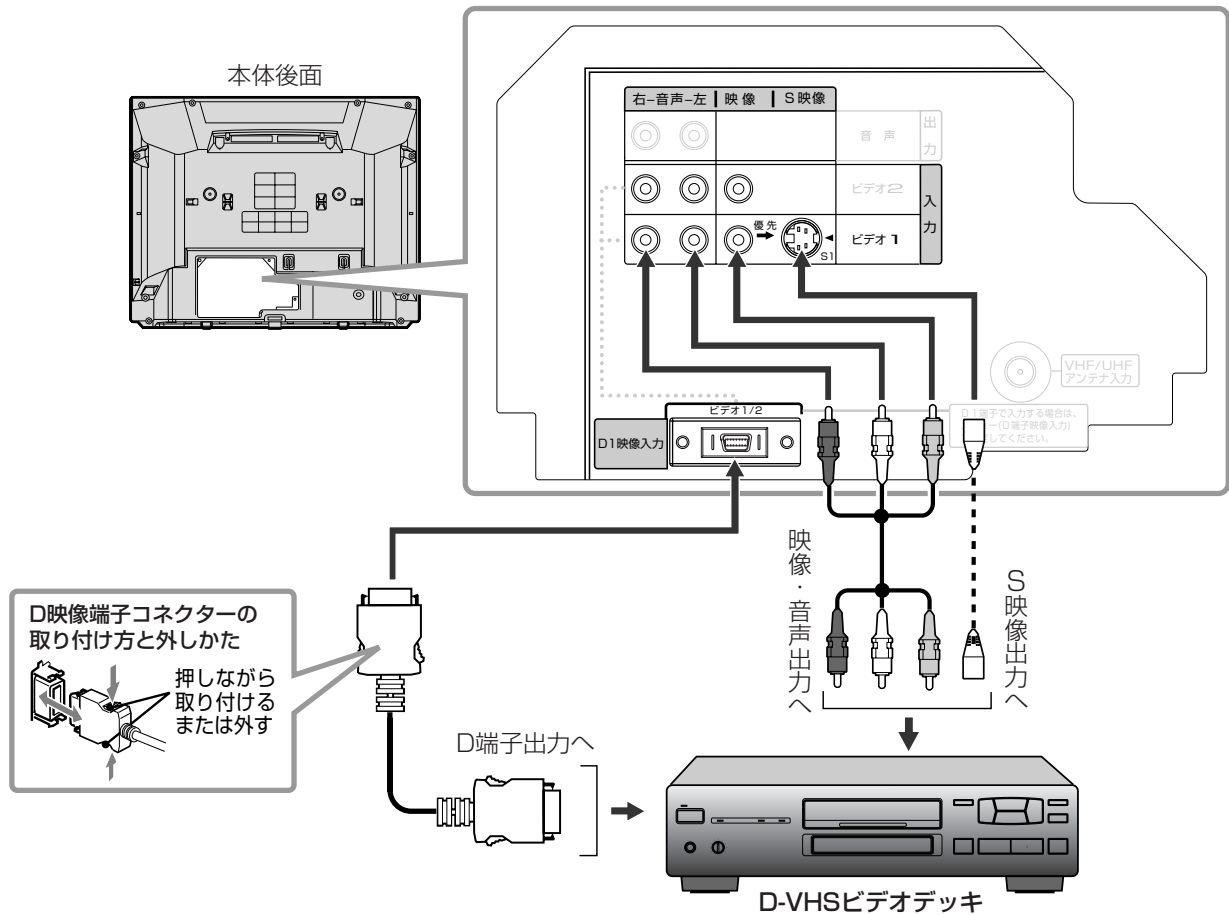

- D-VHSビデオデッキにD映像出力端子があるときはD映像端子を接続してください。

■接続後に次の設定をしてください

D端子映像入力の設定をする

- 「**2**」の端子を使用するときの注意」(P.11 ページ)をお読みください。

1 メニューボタンをくり返し押しして「初期設定」を選ぶ

2 カーソルボタン(▲▼)で「D端子映像入力」を選ぶ

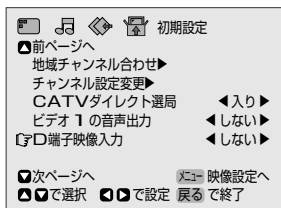

3 カーソルボタン(◀▶)で「ビデオ1」に設定する

4 戻るボタンを押して終了する

ビデオを見るときは

入力切換ボタンをくり返し押しして、「ビデオ1」を選びます。

ご注意

HM-DH10000, HM-DH20000(ビクター製D-VHSビデオデッキ)ではD映像端子からビデオデッキ側のメニュー画面が出力されません。

このためメニュー画面を使うときはテレビの初期設定メニュー「D端子映像入力」を「しない」に設定して操作してください。

詳しくはHM-DH10000, HM-DH20000(ビクター製D-VHSビデオデッキ)の取扱説明書をご覧ください。

アンプをつなぐ

ご注意

- 接続が終わるまで、電源コードはコンセントから抜いておいてください。
- 接続する機器の取扱説明書もご覧ください。

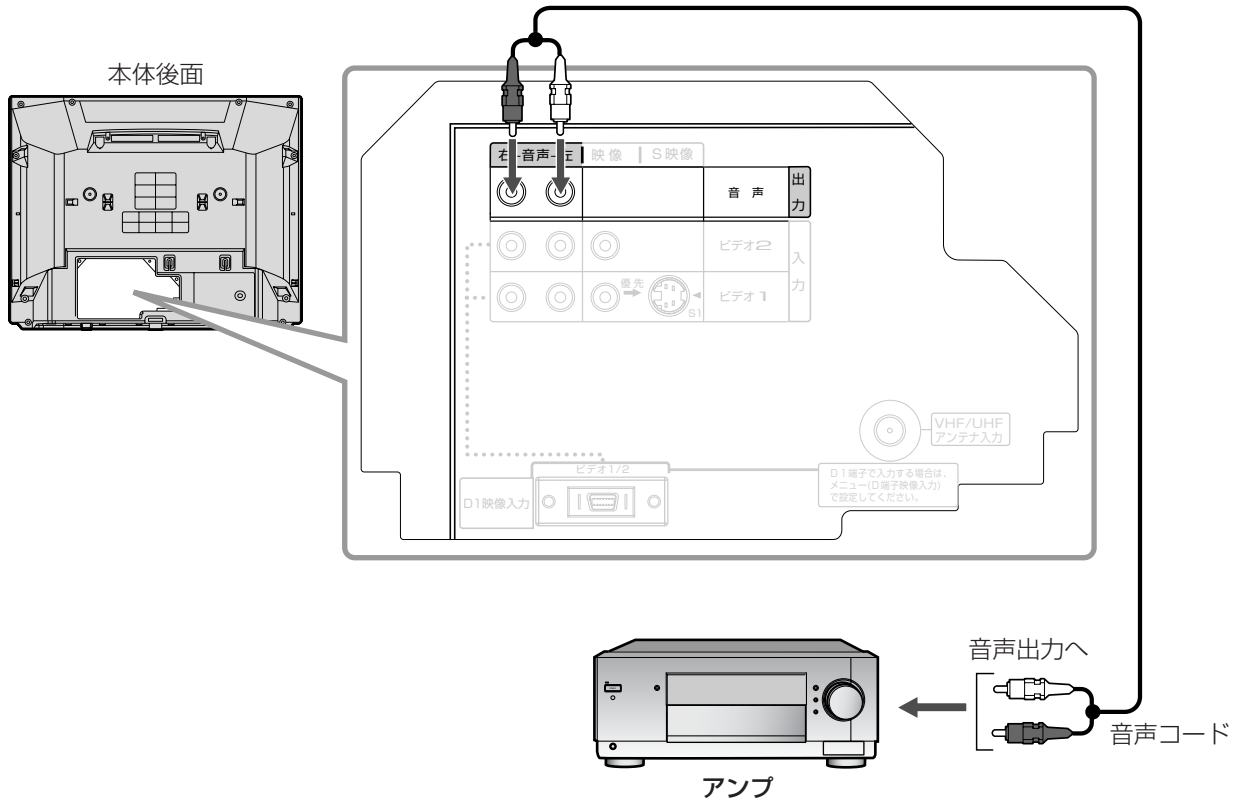

アンプ(オーディオシステム)でステレオ音声を楽しむには

詳しくは、アンプ(オーディオシステム)の取扱説明書をご覧ください。

- 1 アンプ(オーディオシステム)の電源を入れる
- 2 アンプ(オーディオシステム)のソースセクター(入力切換)で本機の音声を選ぶ
- 3 アンプ(オーディオシステム)で音量を調節する

接続後に次の確認をしてください

- 1 メニューボタンをくり返し押して「初期設定」を選ぶ
- 2 カーソルボタン(▲▼)で「ビデオ1の音声出力」を選ぶ
- 3 カーソルボタン(◀▶)で「する」を選ぶ



する:
音声出力から、ビデオ1の音声が出力できるようになります。

しない:
音声出力から、ビデオ1の音声は出力できなくなります。

- 4 戻るボタンを押して終了する

故障かな?と思う前に 症状とその原因と対処方法(Q&A)

修理をご依頼される前に、もう一度次の点を確認してください。それでも不具合や異常があるときは、電源プラグをコンセントから抜いて、お買い上げの販売店にご相談ください。

Q 症状

A 原因と対処(参照ページ)

●電源が入らない	<ul style="list-style-type: none"> ■ 電源プラグがはずれていませんか？(P.14ページ)
●リモコンで操作できない	<ul style="list-style-type: none"> ■ 本体の電源ランプが点灯していますか。点灯していなければ、電源プラグが差し込まれているか確認してください。(P.14ページ) ■ リモコンの電池の消耗が考えられます。電池を交換してください。(P.13ページ)
●正常に動作しない	<ul style="list-style-type: none"> ■ 本機はマイコンを使用した機器です。外部からの雑音や妨害ノイズにより正常に動作しないことがあります。本機が正常に操作できなくなったときは、1度電源を切り、電源コードをコンセントから抜いて、あらためてコンセントに差し込み、電源を入れて操作してください。
●VHF/UHFが映らない	<ul style="list-style-type: none"> ■ アンテナは正しく接続されていますか。(P.16ページ) ■ チャンネル合わせは済んでいますか。(P.18～23ページ)
●CATVが映らない	<ul style="list-style-type: none"> ■ 受信契約はお済みですか。 ■ ケーブルは正しく接続されていますか。 ■ チャンネル＋/－ボタンで選べないときは、初期設定メニューの「CATVダイレクト選局」を「入り」にしてください。(P.39ページ)
●色が出ない、おかしい	<ul style="list-style-type: none"> ■ 色あいや色の濃さの調節がズれていませんか。映像調節をやり直してください。(P.28, 29ページ) ■ 受信周波数がズれていませんか。初期設定メニューの「チャンネル設定変更」で「ファイン調整」を試してみてください。(P.37ページ)
●音が出ない	<ul style="list-style-type: none"> ■ ヘッドホン端子にヘッドホンが差し込まれたままになっていませんか。 ■ 消音ボタンを押していませんか。(P.25ページ)
●音声が重なって聞こえる	<ul style="list-style-type: none"> ■ 二重放送の音声は「主＋副音声」になっていませんか。(P.31ページ)
●チャンネルを選ぶときの動作がおかしい	<ul style="list-style-type: none"> ■ 初期設定メニューの「CATVダイレクト選局」が「入り」に設定されているときは、CATV以外のチャンネル選局も2桁入力になります。CATVをご覧にならないときは、「CATVダイレクト選局」を「切り」にしてください。(P.39ページ)
●接続したビデオ機器からの映像、音が出ない	<ul style="list-style-type: none"> ■ ビデオ機器は正しく接続されていますか。(P.40～46ページ) ■ 正しいビデオ入力を選んでいませんか。(P.25ページ) ■ ビデオ機器の電源は入っていますか。 ■ D1映像入力端子の設定はちがっていませんか。(P.11ページ) 初期設定メニューの「D端子映像入力」の設定を確認してください。

故障かな?と思う前に

症状とその原因と対処方法(Q&A)(つづき)

Q 症状

A 原因と対処(参照ページ)

● 突然電源が切れた

- オフタイマーを設定していませんか。(☞25ページ)
- 放送終了後に電源が切れたときは、無信号オートオフ機能が働いたためです。(☞35ページ)
- テレビ消し忘れ防止を設定していませんか。(☞35ページ)

● 画面表示が消えない

- ビデオ機器の映像が映っていますか。受信できるチャンネルを選んでいませんか。入力信号がないときは強制的に表示され、消すことはできません。(☞25ページ)

● 映像が乱れる

- 本機の近くで携帯電話を使用していませんか。2m以上離れて使用してください。

● 電源を切っているのに本体があたたかい

- 電源を切っても、一部の電気回路は作動しています。故障ではありません。

こんなときは故障ではありません

- ブラウン管に手を触れると弱い電気を感じるがありますが、これはブラウン管が静電気を帯びているためで、人体に影響はありません。
 - 画面に白い服などの明るい画像が静止しているとき、その部分に色が付くことがあります。これはブラウン管の構造によるもので、明るい画像がなくなれば消えます。色付きが消えるまでには少し時間がかかる場合があります。色付きが起こる場合は、ピクチャーの設定を少し下げることで色付きを軽減できます。(☞29ページ)
 - 部屋の温度変化により、テレビから「ミシッ」という音がすることがあります。画面や音声に異常がなければ心配はありません。
 - 磁石やスピーカーやブースターなどを近づけたとき、画面が揺れたり色むらが出ることがあります。これは磁気の影響を受けているため故障ではありません。
- ※ 本機は、マイコンを使用した機器です。外部からの雑音や妨害ノイズにより正常に動作しないことがあります。本機が正常に操作できなくなった場合は、1度電源を切り、電源コードをコンセントから抜いて、改めてコンセントに差し込み、電源を入れて操作してください。

以下のようなときは、アンテナの調整や妨害機器への対策などで症状が改善される場合もありますが、どうしても避けられないこともあります。

雪が降っているような画面になる(スノーノイズ)・雑音が出る

- アンテナは正しく接続されていますか。
- 屋外のアンテナ線が切れたり、はずれたりしていませんか。
- アンテナの向きが変わっていたり、壊れていたりしていませんか。

画面にはん点が出る・雑音が出る(妨害)

- ドライヤー・自動車・オートバイ・蛍光灯などの妨害電波の影響が考えられます。

画面にしま模様が出る・雑音が出る(混信)

- 無線局やパソコン・AV機器・電子レンジなどからの電波の混入が考えられます。

故障かな?と思う前に こんなメッセージが表示されたら

メッセージ

原因

■ 3時間無操作のためまもなく電源が切れます

- 各種設定メニューの「テレビ消し忘れ防止」の設定が「する」になっている。
→引き続きテレビをご覧になるときは、音量ボタンを押してください。
→3時間以上操作しない場合でも電源が切れないようにしたいときには、「テレビ消し忘れ防止」の設定を「しない」にしてください。(P.35ページ)

■ 無信号のためまもなく電源が切れます

- 各種設定メニューの「無信号オートオフ」の設定が「する」になっている。
→無信号の場合でも切れないようにしたいときには、「無信号オートオフ」の設定を「しない」にしてください。(P.35ページ)



- ビデオ入力を選んでいるときに、チャンネル編集はできません。
→チャンネル1~12ボタンを押し、再度操作をしてください。
- ビデオ入力を選んでいるときに音声切換ボタンを押した。
→音声の切り換えは、ビデオ側で行ってください。

※  マークは操作禁止マークです。

用語解説

ビーエス

BSデジタル放送

2000年12月から放送が始まっている新しい衛星放送です。すべてデジタル方式で放送されます。

ビーエス

BSデジタルチューナー

現行のハイビジョンテレビやBS放送受信機でBSデジタル放送を見るときに接続する機器です。

D1映像端子

コンポーネント映像を1本のコードで接続できる端子。数字は扱える信号を意味しています。本機(D1)では標準の(525i)が扱えます。

エス

S映像信号

映像信号を輝度信号と色信号に分離した信号。鮮明で色にじみの少ない映像が楽しめます。

エス

S1映像信号

S映像信号にフルモード(縦長の映像)を自動判別するための識別信号を重畳させた信号。画面サイズが16:9のテレビでは識別信号を検出して自動的に画面サイズを「フル」に切り換えます。

525i/525p/1125i/750p/1125p

デジタル放送の各種映像信号の走査線数と走査方式を表しました呼称。本機は525i方式に対応しています。(数字は走査線数、「i」はインターレース、「p」はプログレッシングを表します。)

インターレース

従来の映像方式。半分の走査線を交互に表示することによって映像を再現します。

受信チャンネル

受信できる放送局のチャンネル。新聞のテレビ欄などに載っているチャンネル番号のことです。

イーイー

デジタルE.E.

Ecology & Economy(目にやさしい省電力)+ Electronic Eye(電子の目)

部屋の明るさに合わせて、画面の明るさを自動的に調節します。

ハイビジョン

画面サイズが16:9で、走査線数1125本の高精細映像方式。

ビスタサイズ

映像ソフト画面の縦横比が1:1.85になっているものをこう呼びます。

プログレッシブ(750p、525p)

一度にすべての走査線で表示(インターレースではその半分)しているため、従来より高精細な映像方式。

ワイドクリアビジョン放送

画面の横縦比16:9の放送。画面サイズが16:9のテレビでは信号を検出して、自動的に画面サイズを「シネマ」に切り換えます。(画面サイズが4:3のテレビで見ると画面の上下に黒帯が出ます。)

保証とアフターサービス

保証書(別添)

保証書は、必ず「お買い上げ日・販売店名」等の記入をお確かめのうえ、販売店から受け取っていただき内容をよくお読みの後大切に保管してください。保証期間は、お買い上げの日から1年間です。ただし、ブラウン管については2年間です。

補修用性能部品の最低保有期限

当社はカラーテレビの補修用性能部品を、製造打ち切り後、最低8年間保有しています。性能部品とは、その製品の機能を維持するために必要な部品です。

ご不明な点や修理に関するご相談は

お買い上げの販売店または最寄りの「ビクターサービス窓口」にお問い合わせください。(P.52~53ページ)

修理を依頼されるときは

47~48ページに従って調べていただき、なお異常のあるときは、電源を切り、必ず電源プラグを抜いてから、お買い上げの販売店にご連絡ください。

保証期間中は

修理の際は保証書をご提示ください。保証書の規定に従って販売店及び、ビクターサービスが修理させていただきます。

保証期間が過ぎているときは

修理すれば使用できる場合には、ご希望により修理させていただきます。

ご連絡していただきたい内容

品名	ビクターカラーテレビ
型名	AV-21K3
お買い上げ日	年 月 日
故障の状況	できるだけ具体的に
ご住所	付近の目印等も合わせてお知らせください。
お名前	
電話番号	() -

修理料金のしくみ

技術料	故障した製品を正常に修復するための料金です。技術者の人件費、技術教育費、測定機器設備費、一般管理費が含まれています。
+	
部品代	修理に使用した部品代金です。その他修理に付帯する部材等を含む場合もあります。
+	
出張料	製品のある場所へ技術者を派遣する場合の費用です。別途、駐車料金をいただく場合があります。

愛情点検

●長年ご使用のテレビの点検をぜひ!

熱、湿気、ホコリなどの影響や、使用の度合により部品が劣化し、故障したり、時には安全性を損なって事故につながることもあります。



このような症状はありませんか

- 電源スイッチを入れても映像や音が出ない。
- 上下、または左右の映像が欠けて映る。
- 映像が時々、消えることがある。
- 変なにおいがしたり、煙が出たりする。
- 電源スイッチを切っても、映像や音が消えない。



ご使用中

故障や事故防止のため、スイッチを切り、コンセントから電源プラグをはずして必ず販売店にご相談下さい。

ちょっとした心づかいでテレビの安全



廃棄時にご注意願います

2001年4月施行の家電リサイクル法では、お客様がご使用済みのテレビ(ブラウン管式)を廃棄される場合は、収集・運搬料金と再商品化等料金(リサイクル料金)をお支払いいただき、対象品を販売店や市町村に適正に引き渡すことが求められています。

保証とアフターサービス(つづき)



ビクターサービス窓口案内

ビクター製品のアフターサービスはお買い上げの販売店へご用命ください

ご贈答品等で保証書記載のお買い上げ販売店にアフターサービスをご依頼になれない場合は、機種名をご確認の上、最寄りの「ご相談窓口」にご相談ください。

●修理についてのご相談窓口

ビクターサービスエンジニアリング株式会社

●略号について S.C.はサービスセンターの略称です。
S.S.はサービスステーションの略称です。

都府県名	拠点名	TEL	☎	所在地
北海道				
北海道	札幌S.C.	(011)898-1180	004-0005	札幌市厚別区厚別東5条1丁目2-29
	旭川S.C.	(0166)61-3659	070-8012	旭川市神居二条3-2-15
	北見S.S.	(0157)25-8557	090-0037	北見市山下町4-7-19
	釧路S.S.	(0154)24-0797	085-0005	釧路市松浦町3-3
	帯広S.S.	(0155)24-4493	080-0806	帯広市東六条南12-11
函館S.S.	(0138)52-5324	040-0001	函館市五稜郭町4-16函館五稜郭MFビル1F	
東北				
青森	青森S.C.	(017)723-2261	030-0844	青森市桂木4-6-17
	八戸S.S.	(0178)44-4521	031-0803	八戸市諏訪2-2-36
岩手	弘前S.S.	(0172)28-0165	036-8084	弘前市高田1-13-1
	盛岡S.C.	(019)637-0121	020-0835	盛岡市津志田9地割24-1
秋田	水沢S.S.	(0197)22-2773	023-0815	水沢市天文台通り3-12
	田中S.C.	(018)824-3189	010-0953	秋田市山王中園町4-1
	大館S.S.	(0186)43-0980	017-0874	大館市美園町5-6
宮城	横手S.S.	(0182)32-8873	013-0064	横手市赤坂字大道向3-6
	仙台S.C.	(022)287-0151	984-0011	仙台市若林区六丁の目西町7-13
山形	石巻S.S.	(0225)94-7711	986-0853	石巻市門脇字四番谷地8-18
	山形S.C.	(023)642-0279	990-2412	山形市松山3-12-18
福島	酒田S.S.	(0234)26-7145	998-0842	酒田市亀ヶ崎6-6-1
	郡山S.C.	(024)952-6331	963-0205	郡山市堤1-3
	いわきS.S.	(0246)27-7991	973-8409	いわき市内郷御台境町鶴巻6-1
新潟	会津若松S.S.	(0242)38-1355	965-0831	会津若松市表町1-44ハイツツフォンニ-101号
	福島S.S.	(024)553-9437	960-0103	福島市本内字南原26-1
関東				
新潟	新潟S.C.	(025)242-3431	950-0084	新潟市明石1-2-19
	長岡S.S.	(0258)24-8391	940-0012	長岡市上下条2-1366-1
長野	上越S.S.	(0255)45-1734	942-0081	上越市五智1-11
	長野S.C.	(026)221-6583	380-0913	長野市川合新田962-1
松本S.S.	(0263)25-9165	390-0828	松本市庄内2-4-21	
中部				
群馬	【出張修理専門】のご相談窓口			
	首都圏サービスセンター	(027)255-5982	279-0001	千葉県浦安市当代島2-13-27
栃木	【お預かり修理、補修用部品】のご相談窓口			
	前橋S.C.	(027)255-5921	371-0854	前橋市大渡町1-19-1
宇都宮S.C.	(028)638-1639	321-0953	宇都宮市東宿郷3-5-22	
茨城	土浦S.C.	(0298)21-8756	300-0813	土浦市富士崎1丁目10-1
	水戸S.S.	(029)246-1560	310-0836	水戸市元吉田町1077
山梨	甲府S.S.	(055)237-4016	400-0864	甲府市湯田2-11-5
近畿				
千葉	【出張修理専門】のご相談窓口			
	首都圏サービスセンター	(03)5803-2888	279-0001	千葉県浦安市当代島2-13-27
	【お預かり修理、補修用部品】のご相談窓口			
千葉S.C.	(043)246-2588	261-0001	千葉市美浜区幸町2-1-1	
柏S.C.	(04)7175-4322	277-0863	柏市豊四季512-10-67	
浦安S.S.	(047)353-6189	279-0001	浦安市当代島2-13-27	

都府県名	拠点名	TEL	☎	所在地
東京				
東京	【出張修理専門】のご相談窓口			
	首都圏サービスセンター	(03)5803-2888	279-0001	千葉県浦安市当代島2-13-27
	【お預かり修理、補修用部品】のご相談窓口			
	本郷S.C.	(03)5684-8254	113-0033	東京都文京区本郷3-147ビクター本郷ビル1F
	秋葉原S.S.	(03)3251-2128	101-0021	東京都千代田区外神田1-6-6
	練馬S.C.	(03)3993-7520	176-0014	東京都練馬区豊玉南1-19-1
	大田S.C.	(03)3727-9385	145-0062	東京都大田区北千束2-20-6
	八王子S.C.	(0426)46-6914	192-0045	東京都八王子市大和田町2-9-6
【業務用機器専門】のご相談窓口				
銀座メンテナンスセンター	(03)3874-5231	110-0003	東京都台東区根岸5-4-3	
埼玉				
埼玉	【出張修理専門】のご相談窓口			
	首都圏サービスセンター	(03)5803-2888	279-0001	千葉県浦安市当代島2-13-27
	【お預かり修理、補修用部品】のご相談窓口			
大宮S.C.	(048)654-5241	330-0037	さいたま市東大成町2-658-1	
熊谷S.S.	(048)553-5105	361-0057	行田市城西2-739ツインハイツ石山B	
神奈川				
神奈川	【出張修理専門】のご相談窓口			
	首都圏サービスセンター	(03)5803-2888	279-0001	千葉県浦安市当代島2-13-27
	【お預かり修理、補修用部品】のご相談窓口			
	横浜S.C.	(045)651-0403	231-0028	横浜市中区鶴町1-3-1
川崎S.C.	(044)975-1879	216-0024	川崎市宮前区南平台3-2(第2石原ビル)	
平塚S.C.	(0463)36-2160	254-0065	平塚市南原2-4-5	
相模原S.C.	(042)776-2052	229-0004	相模原市古淵3-7-4	
静岡				
静岡	静岡S.C.	(054)282-4141	422-8043	静岡市中田本町62-31 中田ビル1階
	沼津S.S.	(055)922-1557	410-0041	沼津市筒井町6-5
	浜松S.S.	(053)421-3441	435-0041	浜松市北島町785
東海・北陸				
愛知	名古屋S.C.	(0568)25-3235	481-0041	西春日井郡西春町九之坪鴨田121-1
	三河S.C.	(0564)51-5931	444-0833	岡崎市柱曙3-10-12
	豊橋S.S.	(0532)64-0815	440-0853	豊橋市佐藤5-19-1
岐阜	岐阜S.S.	(058)274-1947	500-8367	岐阜市宇佐南3-1-28
三重	三重S.S.	(0593)52-0841	510-0076	四日市市堀木2-15-2
	津S.S.	(059)229-7780	514-0815	津市大字藤方485-18
富山	富山S.C.	(076)425-2397	939-8211	富山市二口町4丁目1-3
石川	金沢S.C.	(076)269-4821	921-8062	金沢市新保本4丁目65-17
福井	福井S.S.	(0776)53-6916	910-0843	福井市西開発3-211

都府県名	拠点名	TEL		所在地
近畿				
滋賀	滋賀S.S.	(077)582-5812	524-0033	守山市浮気町268
京都	【出張修理専門】のご相談窓口			
	大 阪S.C.	(06)6304-5731	532-0027	大阪市淀川区田川2-4-28
	【お預かり修理、補修用部品】のご相談窓口			
	京 都S.C.	(075)644-0247	612-8401	京都市伏見区深草下川原町31番地の1
京都北部	福知山S.S.	(0773)22-8664	620-0059	福知山市厚東町145-2
奈良	【出張修理専門】のご相談窓口			
	大 阪S.C.	(06)6304-5731	532-0027	大阪市淀川区田川2-4-28
	【お預かり修理、補修用部品】のご相談窓口			
	奈 良S.C.	(0744)24-6271	634-0007	橿原市葛本町834-2
大阪	【出張修理専門】のご相談窓口			
	大 阪S.C.	(06)6304-5731	532-0027	大阪市淀川区田川2-4-28
	【お預かり修理、補修用部品】のご相談窓口			
	大 阪S.C.	(06)6304-5731	532-0027	大阪市淀川区田川2-4-28
	大 阪南S.C.	(06)6768-5489	543-0028	大阪市天王寺区小橋町10-16
	堺 S.C.	(072)254-2881	591-8032	堺市百舌鳥梅町3丁目21-2 伊助ハイツ
【業務用機器専門】のご相談窓口				
	大阪メンテナ ンスセンター	(06)6304-6715	532-0027	大阪市淀川区田川2-4-28
和歌山	和歌山S.S.	(073)472-6799	640-8323	和歌山市太田430-8
	田 辺S.S.	(0739)22-9976	646-0031	田辺市湊1581-12
兵庫 中東部	【出張修理専門】のご相談窓口			
	大 阪S.C.	(06)6304-5731	532-0027	大阪市淀川区田川2-4-28
	【お預かり修理、補修用部品】のご相談窓口			
	神 戸S.C.	(078)252-0562	651-0086	神戸市中央区磯上通3-2-16
兵庫西部	姫 路S.S.	(0792)34-3833	670-0975	姫路市中地南町11-1

都府県名	拠点名	TEL		所在地
中 国				
岡 山	岡 山S.C.	(086)243-1566	700-0926	岡山市西古松西町8-23
	広 島S.C.	(082)243-9839	730-0825	広島市中区光南3-9-17
	福 山S.S.	(084)931-6984	721-0973	福山市南蔵王町3-5-15
山 口	山 口S.C.	(083)973-3708	754-0022	吉敷郡小郡町花園町5-28
	徳 山S.S.	(0834)27-1331	745-0042	徳山市野上町2-35
	下 関S.S.	(0832)51-1040	751-0852	下関市熊野町2-14-23
四 国				
香 川	高 松S.C.	(087)866-1200	761-8057	高松市田村町205-1
徳 島	徳 島S.C.	(088)622-7387	770-8052	徳島市沖浜2-37
高 知	高 知S.S.	(088)882-0546	780-8122	高知市高須新町4-143
愛 媛	山 口S.C.	(089)923-0372	791-8015	松山市中央1-4-12
	宇和島S.S.	(0895)20-1018	798-0087	宇和島市坂下津甲407-40
九 州・沖 縄				
福 岡	福 岡S.C.	(092)431-1261	812-0011	福岡市博多区博多駅前4-16-1
	久 留米S.S.	(0942)39-3495	830-0038	久留米市西町字神浦1-1192
	北 九 州S.C.	(093)921-3981	802-0064	北九州市小倉北区片野2-15-12
長 崎	長 崎S.C.	(095)862-5522	852-8021	長崎市城山町9-13
	佐世保S.S.	(0956)33-5568	857-1166	佐世保市木風町1467-2
大 分	大 分S.C.	(097)543-1422	870-0822	大分市大道町4-1-2
熊 本	熊 本S.C.	(096)353-4536	861-4101	熊本市近見8-1-10
宮 崎	宮 崎S.S.	(0985)24-5401	880-0032	宮崎市霧島町3-59
	延 岡S.S.	(0982)35-7077	882-0857	延岡市惣領町24-3
鹿児島	鹿児島S.C.	(099)282-8818	890-0034	鹿児島市田上7丁目9-8
沖 縄	沖 縄S.C.	(098)898-3631	901-2224	沖縄県宜野湾市真志喜1-13-16
山 陰				
島 根	山陰ビクター販売(株) サービスセンター (松江・米子担当)	(0852)31-8900	690-0825	松江市学園1丁目16-39
	出雲営業所サービス係	(0853)21-4611	693-0001	出雲市今市町854
	鳥 取	鳥取営業所サービス係	(0857)23-2151	鳥取市千代水1丁目22-1

保証とアフターサービス(ビクターサービス窓口案内)

こまだったときは

索引

アルファベット／数字

16:9モードボタン	32
CATVチャンネル設定	38
CATVチャンネル選局方式	39
D1映像端子	43

ア行

安全上のご注意	4
転倒防止の処置	9
アンテナの接続	16
映像選択	
ゲーム	28
シアター	28
スタンダード	28
ダイナミック	28
映像調節	
色あい	29
色の濃さ	29
黒レベル	29
シャープネス	29
白バランス	29
ピクチャー	29
音質調節	
高音	30
低音	30
バランス	30
音声切換	31

カ行

各部のなまえ	10
本体前面	10
本体後面	11
リモコン	12
画面サイズ選択	32
故障かな？と思う前に	47

サ行

仕様	55
接続	
DVDプレーヤー	43
VHF/UHFアンテナ	16
ビデオカメラ	41
ビデオデッキ	42
節電するには	33
デジタルE.E.の入り／切り	33
デジタルE.E.の設定	34
デジタルE.E.の効果表示	34
テレビ消し忘れ防止	35
無信号オートオフ	35

タ行

チャンネル合わせ	
地域チャンネル合わせ	18
チャンネルの編集	36
使いかた	
オフタイマー機能	25
音量を調節	24
画面の表示	25
消音	25
チャンネルを選ぶ	24
電源を入れる	24
電源を切る	25
入力の切換	25

ナ行

入力切換	25
------------	----

ハ行

ビデオ1の音声出力	46
付属品	14
ふだんの使いかた	24
保証とアフターサービス	51

マ行

無信号オートオフ	35
メッセージ一覧	49
メニューボタンの使いかた	26
メニュー画面一覧	27
目次	3

ラ行

リモコン	12
電池の入れかた	13

主な仕様

種類	フラットテレビ	D1映像入力 (ビデオ1、ビデオ2)端子 映像: D端子(D1)
受信方式	NTSC	音声出力端子 音声: 0.5V(rms)、ローインピーダンス
受信チャンネル	VHF 1~12 UHF 13~62 CATV C13~C38	ヘッドホン端子 直径 3.5 mm、ステレオミニジャック
使用電源	AC100V、50Hz/60Hz	[その他] 最大外形寸法 (幅×高さ×奥行) 59.6 cm x 46.9 cm x 48.2 cm
消費電力	101W 待機時 0.1W	質量(重さ) 25.5kg
年間消費電力量	91kwh/年	付属品 14ページ参照
画面寸法 (幅×高さ×対角)	40.4 cm x 30.3 cm x 50.6 cm	別売品 テレビスタンド RK-C2125F1(AV-21K3用) アンテナ混合器 VZ-84
音声出力	5W+5W	
スピーカー	5 cm x 12 cm 楕円型、2個	
アンテナ端子	VHF/UHF: 75Ω、F型	
[入力/出力端子]		
ビデオ1、ビデオ2、ビデオ3入力		
S1映像	: Y 1V(p-p)、75Ω、同期負	
(S映像)	C 0.286V(p-p)(バースト信号)、75Ω	
映像	: 1V(p-p)、75Ω、同期負	
音声	: 0.5V(rms)ハイインピーダンス	

※ このテレビを使用できるのは日本国内のみです。外国では放送方式、電源電圧が異なりますのでご使用できません。

This television set is designed for use in Japan only and cannot be used in any other country.

※ 仕様および外観は改良のため変更することがありますのでご了承ください。

※ テレビの型(21型等)は画面寸法を表すものではなく、ブラウン管の外径対角寸法を基準とした大きさの目安です。

※ 写真や図は、説明をわかりやすくするために誇張・省略・合成をしています。実物とは多少異なりますのでご了承ください。

※ 年間消費電力量とは、省エネルギー法に基づいて、型サイズや受信機の種類別の算定式により、一般家庭での年間視聴時間を基準に算出した、1年間に使用する電力量です。

※ AV-21K3は「家電・汎用品高調波抑制対策ガイドライン」に適合しています。



省エネで
守る環境
豊かな暮らし



JVC Loves the Earth

ご相談や修理は

**ビクター製品についてのご相談や修理のご依頼は、
お買い上げの販売店にご相談ください。**

転居されたり、贈答品などでお困りの場合は、下記のご相談窓口にご相談ください。

修理などのアフターサービスに関するご相談 ビクターサービスエンジニアリング株式会社	お買い物相談や製品についての全般的なご相談 お客様ご相談センター
60～61ページをご覧ください。	東京 電話 (03) 5684-9311 ファクス (03) 5684-9317 <small>〒113-0033 東京都文京区本郷3丁目14-7 ビクター本郷ビル</small>
	大阪 電話 (06) 6765-4161 ファクス (03) 6765-4891 <small>〒543-0028 大阪市天王寺区小橋町10-16 大阪ビクタービル</small>

ビクターホームページ <http://www.jvc-victor.co.jp/>

日本ビクター株式会社

ホームAVネットワークビジネスユニット

〒221-8528 横浜市神奈川区守屋町3丁目12番地 電話 (045) 453-2057