



Victor

取扱説明書

モバイル ミニノート PC

MP-XV831PX

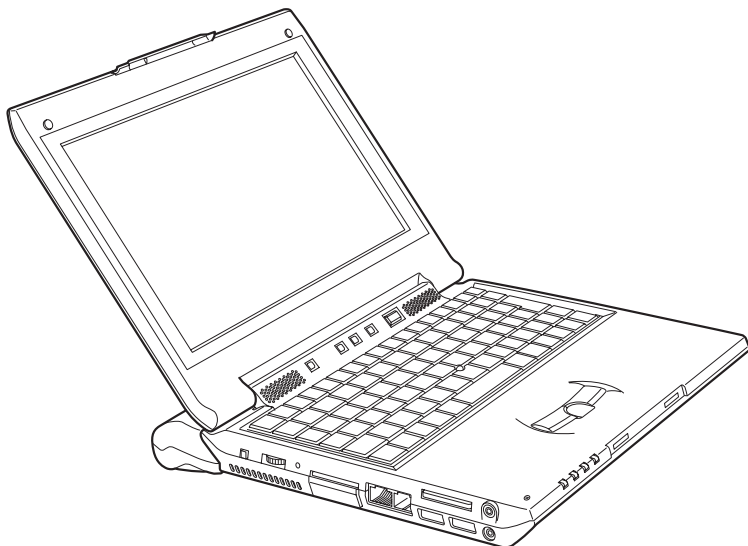

お買い上げありがとうございます。

ご使用の前に

この取扱説明書をよくお読みのうえ、正しくお使いください。

また「安全上のご注意」と「使用上のご注意」を必ずお読みください。お読みになったあとは、保証書と一緒に大切に保管し、必要なときにお読みください。



Inter Link



Mobile Mini Note PC

無線LAN製品ご使用時におけるセキュリティに関するご注意 (お客様の権利(プライバシー保護)に関する重要な事項です!)

無線LANでは、LANケーブルを使用する代わりに、電波を利用してパソコン等と無線アクセスポイント間で情報のやり取りを行うため、電波の届く範囲であれば自由にLAN接続が可能であるという利点があります。

その反面、電波はある範囲内であれば障害物(壁等)を越えてすべての場所に届くため、セキュリティに関する設定を行っていない場合、以下のような問題が発生する可能性があります。

- 通信内容を盗み見られる
悪意ある第三者が、電波を故意に傍受し、
IDやパスワード又はクレジットカード番号等の個人情報
メールの内容
等の通信内容を盗み見られる可能性があります。
- 不正に侵入される
悪意ある第三者が、無断で個人や会社内のネットワークへアクセスし、
個人情報や機密情報を取り出す(情報漏洩)
特定の人物になりすまして通信し、不正な情報を流す(なりすまし)
傍受した通信内容を書き換えて発信する(改ざん)
コンピューターウイルスなどを流しデータやシステムを破壊する(破壊)
などの行為をされてしまう可能性があります。

本来、無線LANカードや無線アクセスポイントは、これらの問題に対応するためのセキュリティの仕組みを持っていますので、無線LAN製品のセキュリティに関する設定を行って製品を使用することで、その問題が発生する可能性は少なくなります。

無線LAN機器は、購入直後の状態においては、セキュリティに関する設定が施されていない場合があります。

従って、お客様がセキュリティ問題発生の可能性を少なくするためには、無線LANカードや無線LANアクセスポイントをご使用になる前に、必ず無線LAN機器のセキュリティに関する全ての設定をマニュアルにしたがって行ってください。

なお、無線LANの仕様上、特殊な方法によりセキュリティ設定が破られることもあり得ますので、ご理解の上、ご使用下さい。

セキュリティの設定などについて、お客様ご自身で対処できない場合には、ビクターPCテクニカルサポートセンター(裏表紙)までお問い合わせ下さい。

当社では、お客様がセキュリティの設定を行わないで使用した場合の問題を充分理解した上で、お客様自身の判断と責任においてセキュリティに関する設定を行い、製品を使用することをお奨めします。

箱の中身を確認しましょう

お使いになる前に、梱包箱の中に下記のものがあることを確認してください。
万一、不備な点がありましたら、お買い上げの販売店にお問い合わせください。

※本書に記載されているイラストは原物と一部異なる場合があります。

● モバイルミニノートPC

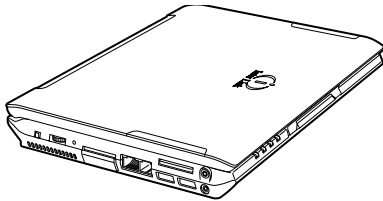

● 専用 AC アダプター / MP-ACX2 (専用 AC コードセット含む)

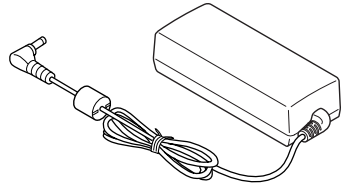

● モジュラーケーブル (長さ 1.8m)

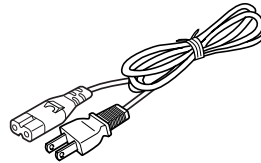

● リチウムイオンバッテリーパック / BN-LL23

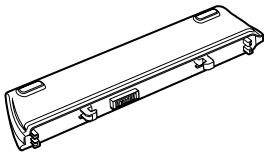

● アプリケーション CD-ROM (3 枚)

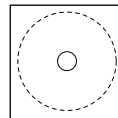

● 取扱説明書 (本書)

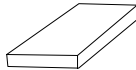

● 保証書

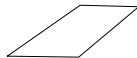

● 修理依頼シート

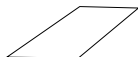

● ファーストステップガイド

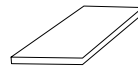

● スティックキャップ



2 個

電気通信事業法に基づく認定について

本機は電気通信事業法第72条の2第1項の規定に基づく技術基準に適合しています。

電波法に基づく認証について

ワイヤレス LAN モジュールは、電波法に基づく小電力データ通信の無線設備として認証を受けています。

電波に関する使用上の注意

ワイヤレス LAN は、2.4GHz 帯域の電波を使用しています。この周波数帯では、電子レンジ等の産業・科学・医療機器のほか、他の同種無線局、工場の製造ライン等で使用される免許を要する移動体識別用構内無線局、免許を要しない特定小電力無線局、アマチュア無線局等（以下「他の無線局」と略す）が運用されています。

1. ワイヤレス LAN を使用する前に、近くで「他の無線局」が運用されていないことを確認してください。
2. 万一、本ワイヤレス LAN と「他の無線局」との間に電波干渉が発生した場合は、速やかに本ワイヤレス LAN の使用チャンネルを変更するか、使用場所を変えるか、または機器の運用を停止（電波の発射を停止）してください。
3. その他、電波干渉の事例が発生し、お困りのことが起きた場合には、ビクターPCテクニカルサポートセンター（裏表紙）にお問い合わせください。

ワイヤレス LAN は、2.4GHz 全帯域を使用する無線設備であり、移動体識別装置の帯域が回避可能です。変調方式として OFDM 方式及び DS-SS 方式を採用しており、与干渉距離は 40m です。

2.4	OF-DS	4	2.4	: 2.4GHz 帯を使用する無線設備を示す。
			OF-DS	: 変調方式を示す。
			4	: 想定される干渉距離が 40m 以下です。

レーザーの安全基準について

本機には、安全基準（JIS C-6802）によるクラス 1 レーザー製品の DVD マルチドライブが組み込まれています。

電源高調波について

本機は、「JIS C 6100-3-2 準用品」です。

- JIS C 6100-3-2 準用品とは、日本工業規格「電磁両立性—第 3-2 部：限度値—高調波電流発生限度値（1 相当たりの入力電流が 20A 以下の機器）」を準用し、商用電力系統の高調波環境目標レベルを考慮して設計・製造した製品です。

■絵表示について

この取扱説明書と製品には、いろいろな絵表示が記載されています。これらは、製品を安全に正しくお使いいただき、人への危害や財産への損害を未然に防止するための表示です。絵表示の意味をよく理解してから本文をお読みください。



危険



警告



注意

- この表示を無視して、誤った取扱いをすると、死亡または重傷を負う危険が差し迫って生じることが想定される内容を示しています。
- この表示を無視して、誤った取扱いをすると、死亡または重傷を負う可能性が想定される内容を示しています。
- この表示を無視して、誤った取扱いをすると、傷害を負ったり物的損害が想定される内容を示しています。

絵表示の説明

- 注意(警告を含む)が必要なことを示す記号



一般的注意



感電注意

- してはいけない行為(禁止行為)を示す記号



禁止



分解禁止



接触禁止



水ぬれ禁止



ぬれ手禁止



風呂、シャワー室での使用禁止

- 必ずしてほしい行為(強制、指示行為)を示す記号



一般的指示



電源プラグをコンセントから抜く

万一、異常が起きたら

 **警告** 次のことをお守りください。

万一、次のような異常が発生したときは、そのまま使用しない。
火災や感電の原因となります。

- 煙が出ている、変なにおいがするなどの異常のとき。
- 内部に水や物が入ってしまったとき。
- 落としたり、ケースが破損したとき。
- ACアダプターの電源コードが傷んだとき（芯線の露出、断線など）。



このようなときはすぐに電源を切り、ACアダプターのプラグをコンセントから抜いてください。
煙が出ているときは、止まったことを確かめてから、販売店に修理を依頼してください。お客様ご自身が修理することは危険です。絶対におやめください。

電源コード(ACアダプター)について

警告 次のことをご守りください。



- 表示された電源電圧以外で使用しない。火災や感電の原因となります。
- 専用の電源コード以外は使用しない。指定以外のものを使用すると、火災や感電の原因となります。
- ACアダプターの電源コードを傷つけたり、加工したり、無理に曲げたり、ねじったり、引っ張ったり、加熱しない。コードが破損して、火災や感電の原因となります。
- 電源コードに重い物を乗せたり、コードが本機や充電器の下敷きにならないようにする。コードに傷がついて、火災や感電の原因となります。コードを敷物などで覆ってしまうと、気づかずに重い物を乗せてしまうことがあります。



- 電源プラグの刃および刃の付近にほこりや金属が付着している場合は、電源プラグを抜いてから乾いた布で取り除く。そのまま使用すると火災や感電の原因となります。



- 雷が鳴り出したら、電源プラグに触れない。感電の原因となります。

注意 次のことをご守りください。



- 電源プラグは、コンセントの根本まで確実に差し込んでください。差し込みが不完全だと発熱したり埃が付着して火災の原因となることがあります。



- めれた手で電源プラグを抜き差ししないでください。感電の原因となることがあります。



- 電源プラグを抜くときは、電源コードを引っ張らないでください。コードが傷つき、火災や感電の原因となることがあります。



- 移動させる場合は電源を切り、必ず電源プラグをコンセントから抜き、外部の接続コードを外してから行ってください。コードが傷つき、火災や感電の原因となることがあります。



- 旅行などで長時間ご使用にならないときは、安全のため、必ずACアダプターをコンセントから抜いてください。火災の原因となることがあります。



- 本体やACアダプターを布や布団などでおおった状態で使用しないでください。熱がこもって変形したり、火災の原因となることがあります。



- ACアダプターのコードを熱器具に近づけないでください。コードの被ふくが溶けて、火災や感電の原因となることがあります。



- 本体の底面・側面やACアダプターの周囲は、使用中熱くなります。ひざの上などでの長時間の使用はしないでください。低温やけどをおこすおそれがあります。

- 同梱されている電源コードセットを本機以外で使用しないでください。火災や感電の原因となることがあります。

リチウムイオンバッテリーパックについて

取り扱いを誤ると、電池が液もれ、発熱や破裂して、火災、けがや周囲を汚す原因となりますので、次のことをお守りください。

危険 次のことをお守りください。



- 高温の場所（60℃以上）で使用しない。
- 火の中に投入したり、加熱しない。
- プラス（+）とマイナス（-）の端子をショートさせない。また、金属製のネックレスやコインなどの金属小物と一緒に携帯または保管しない。
- 変形させたり、分解、改造したり、直接はんだ付けしない。
- 火のそばや熱器具の周辺など高温になる場所で、使用したり、充電したり、放置しない。
- 釘をさしたり、ハンマーでたたいたり、踏みつけたりしない。

警告 次のことをお守りください。



- 充電の際に所定の充電時間を超えても、充電が完了しない場合は、充電をやめる。
- 電池の使用、充電中、保管時に異臭を発したり、発熱したり、変色、変形その他、今までと異なることに気づいたら、機器から取り外し使用を中止する。



- 万一、もれた液体が目に入ると、失明の恐れがあるので、こすらないですぐにきれいな水で十分洗った後、すぐに医師の治療を受けてください。また、電池の液が皮膚や衣服に付着した場合は、皮膚に障害をおこすことがありますので、すぐにきれいな水で洗い流してください。









注意 次のことをお守りください。



- 水や海水などにつけたりぬらさないでください。
- 直射日光の強いところや、炎天下の車内など高温になる場所で使用、放置しないでください。
- 寒い戸外（10℃以下）や冷えたまま（10℃以下）で充電しないでください。
- 強い衝撃を与えたり、投げつけたりしないでください。
- 使用後は、機器のスイッチを必ず切ってください。
- 長時間使用しない場合は、使用機器から電池を取り出して、常温の湿気の少ない場所で保管してください。

お使いになるとき

警告 次のことをお守りください。

-   ● 風呂場など水のある場所で使わない。本機の内部に水が入ると、火災や感電の原因となります。また、雨天、降雪中、海岸、水辺で使用するときにはご注意ください。
-  ● 本機の上に水のいったもの「コップ、化粧品、薬品など」を置かない。機器の内部に水が入ると、火災や感電の原因となります。
-   ● 表示された電源電圧以外で使用しない。火災や感電の原因となります。
-  ● 電車の中、航空機、病院などの使用が制限または禁止されている場所では電源を入れない。電子機器や医療機器に影響を与え、事故の原因となります。現在、各航空会社では航空機の飛行状態（離着陸）などに応じて、機内での電子機器の使用を禁止しています。本機もその該当機器となります。詳しい内容につきましては、各航空会社にお問い合わせください。
-  ● 本機のケースを外したり、分解や改造をしない。内部には電圧の高い部分があり、火災や感電の原因となります。内部の点検、修理は販売店に依頼してください。
-  ● 内部にものをいれない。本機の開口部から内部に金属類や燃えやすいものなどを差し込んだり、落とし込んだりしない。火災や感電の原因となります。特にお子さまのいるご家庭ではご注意ください。
-  ● 万一、液晶ディスプレイが破損し、液状の内容物が流出して皮膚に付着した場合は、流水で15分以上洗浄してください。また、目に入った場合は流水で15分以上洗浄した後、医師に相談してください。

注意 次のことをお守りください。



次のような所には置かないでください。火災や感電の原因になることがあります。

- 湿気やほこりの多い所。
- 調理台や加湿器のそばなど、油煙や湯気があたる所。
- 熱気具の近くなど。
- 窓際など水滴の発生しやすい所。
- 窓を閉め切った自動車の中や直射日光が当たるなど、異常に温度が高くなる場所。ケースや部品に悪い影響を与え、火災の原因になることがあります。
- 本機の上部や底面及び側面の通風孔をふさぐ場所。内部に熱がこもり、火災・感電などの原因となることがあります。



● ぐらついた台の上や傾いた所など、不安定な場所に置かないでください。落ちたり、倒れたりして、けがの原因となることがあります。

- 他の機器と接続するときは、接続する機器の電源を切り、各々の取扱説明書に従ってください。また、指定以外のコードを使用したり延長したりすると、発熱し、火災ややけどの原因となることがあります。



● 本機をお使いになるときは、健康のため1時間ごとに10～15分の休憩をとり、目や手を休めてください。使用中に体の一部に不快感を感じたときは、すぐに本機の使用をやめてください。万一、休憩しても不快感が取れないときは、医師の診察を受けてください。



● 本機のふた（液晶画面）を閉じるときは、手を入れないでください。手をはさまれて、けがの原因となることがあります。特に小さいお子さまのいるご家庭では注意してください。



● 付属のCD-ROMは、本機以外では使用しないでください。大音量によって聴力に障害が生じたり、スピーカーが破損する恐れがあります。



● 本機の通風孔をふさがないでください。内部に熱がこもり、火災や故障の原因となります。風通しをよくするため、布などにくるまないでください。毛足の長い敷物（ジュータンや毛布など）の上で使用しないでください。

● 自動車などを運転中に使用しないでください。安全走行を損ない、事故の原因となります。

通信機能をお使いになるとき

本機の内蔵モデムは、日本国内の一般公衆回線（NTTの引き込み線）で使用することを目的にして設計しています。モデムカードなどを使って通信機能（Outlook Express、Internet Explorerなど）を使用するときは、次の点に注意してください。

警告 次のことをお守りください。



- 本機の内蔵モデムは、日本国内での使用を目的に設計されていますので、海外では使用しない。
- 本機の内蔵モデムを、ISDN対応公衆電話のデジタル側のジャックや、PBX（構内交換機）、家庭用キーテレホン、ビジネスホン、ホームテレホンに接続しない。通信できないだけでなく、故障や発熱、火災の原因となります。
- 満員電車の中など、混雑した場所では、スタンバイを使用しないで、必ず電源を切る。スタンバイ状態では、本機の全ての電源が切れていませんので、電波を発生し、心臓ペースメーカーなどの医療機器に影響を与える場合があります。
- 本機を病院に持ち込むときは、スタンバイを使用しないで、必ず電源を切る。スタンバイ状態では、本機の全ての電源が切れていませんので、電波を発生し、医療機器に影響を与える場合があります。



- 落雷のおそれのあるときは、モジュラーケーブルや通信用ケーブルを本機から取り外す。感電の原因となることがあります。

ワイヤレス LAN をお使いになるとき

警告 次のことをお守りください。



- 電車の中、病院などの使用が制限または禁止されている場所では電源を入れない。電子機器や医療機器に影響を与え、事故の原因となることがあります。



- 満員電車の中など、混雑した場所では、ワイヤレス LAN を使用しない。電波を発生し、心臓ペースメーカーなどの医療機器に影響を与える場合があります。
- 本機のワイヤレス LAN を使用中に、他の機器に影響を与えた場合は、ワイヤレス LAN の使用を中止する。電波を発生し、他の機器に影響を与え、誤動作による事故を起こす場合があります。
- 心臓ペースメーカーの装着部より 22cm 以上離して使用する。電波が心臓ペースメーカーに影響を与える場合があります。

注意 次のことをお守りください。



- 航空機内でワイヤレス LAN を使用しない。ワイヤレス LAN の使用は、常時禁止されています。機内で使用すると、罰金が科せられることがあります。

使用上のご注意

この装置は、情報処理装置等電波障害自主規制協議会(VCCI)の基準に基づくクラスB情報技術装置です。この装置は、家庭環境で使用することを目的としていますが、この装置がラジオやテレビジョン受信機に近接して使用されると、受信障害を引き起こすことがあります。取扱説明書にしたがって、正しい取り扱いをしてください。

- 本機は日本国内用に設計されています。安全、EMC、無線、通信等、規格の異なる海外では使用できません。

This mobile PC is designed for use in Japan only and can not be used in any other country.

- ハードディスク内の記録内容は、バックアップをとって保存してください。使用誤り、故障、修理により、記憶内容の修復が不可能になった場合、当社は一切その責任を負いませんのであらかじめご了承ください。

- 下記の温度／湿度条件でご使用ください。この範囲外で使用すると、故障の原因となることがあります。
温度：5～35℃
湿度：35～80%（ただし、結露しないこと）



- 液晶ディスプレイ画面を先がとがったもので触れたり、硬いものでたたいたりしないでください。画面を傷つけることがあります。



- 振動のある場所や衝撃が加わる場所に置かないでください。故障原因となることがあります。特に操作中、HDD 及び DVD マルチドライブに振動、衝撃が加わると大切なデータやファイルが読めなくなるばかりでなく、正常に起動できなくなることがあります。取り扱いには注意してください。



- 液晶ディスプレイやキーボードなどについた汚れは、乾いたきれいな布で軽く拭き取ってください。水や洗剤、薬品などを使用すると、変色や変形、故障の原因となります。



- 保管の際は、上に物を乗せたり、落下するおそれのある所を避けてください。また、ほこりや異物が入らないようにしてください。

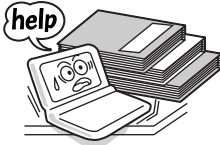

- 液晶ディスプレイは精密な技術で作られていますが、画面上の一部に点灯しないドットや、常時点灯するドットが存在する場合があります。また、温度変化などで多少の色むらが発生する場合がありますが、これらは液晶ディスプレイの構造によるもので、故障ではありません。

ビクター ソフトウェア使用許諾契約書

お客様へのお願い

このたびは、弊社モバイルミニノートPC(以下「本製品」といいます)をお買いあげいただき、誠にありがとうございました。

本製品をご使用いただく前に、下記のソフトウェア使用許諾契約書(以下「本契約書」といいます)をよくお読みください。

お客様が購入された本製品にプリインストールまたは添付されております日本ビクターオリジナルソフトウェア(以下「本ソフト」といいます)をご使用いただく前に本契約書をよくお読みください。本契約書にご同意いただけない場合には、本製品を未使用・本ソフトの記録媒体のパッケージを未開封のまま本製品をお求めになった販売店にご返却ください。

お客様が本製品を使用された場合、または本ソフトの記録媒体のパッケージを開封された場合には、本契約書のすべてにご同意いただいたものといたします。本契約書にご同意いただいた方のみ、本ソフトをご使用いただくことができます。

日本ビクター株式会社(以下「弊社」といいます)は、お客様に、本製品にプリインストールまたは添付されている本ソフトを使用する権利を下記の条件で許諾します。

1. 著作権

本ソフトおよび本ソフトとともにお客様に提供されるマニュアルおよび取扱説明書等の関連資料(以下「関連資料」といいます)に関する著作権等の知的財産権は、弊社に帰属又は第三者から正当なライセンスを得たものであり、日本の著作権法その他関連して適用される法律等によって保護されています。

お客様は関連資料を複製することはできません。

2. 権利の許諾

- (1) お客様は、本契約の条項にしたがって本ソフトを日本国内で使用し、非独占的な権利を本契約に基づき取得します。
- (2) お客様は、本ソフトを、本製品のみでご使用いただけます。
- (3) お客様は、本ソフトのバックアップまたは保存の目的においてのみ本ソフトの全部または一部を一回に限り複製することができます。ただし、本ソフトの複製物を記録したCD-ROM等の媒体が本製品に添付されている場合には、お客様は、本ソフトを複製または上記以外の目的で使用することはできません。

3. 制限事項

- (1) お客様は、本ソフトのリバースエンジニアリング、逆コンパイルまたは逆アセンブルをすることはできません。
- (2) お客様は、本契約書に明示的に許諾されている場合を除いて、本ソフトを使用、全部または一部を複製、改変等を行うことはできません。
- (3) お客様は、本ソフトを第三者に使用許諾、貸与またはリースすることはできません。

4. 本ソフトの譲渡

お客様は、下記のすべての条件を満たした場合に限り、本契約に基づく使用权を第三者に譲渡することできます。

- (1) お客様が本契約書、本ソフトを含む本製品、本ソフトのすべての複製物およびその記録媒体、ならびに関連資料を含む本製品のすべてを譲渡し、これらを一切保持しないこと。
- (2) 譲受人が本契約に同意していること。

5. 限定保証

- (1) 弊社は、本ソフトに関していかなる保証も行いません。したがって、本ソフトに関して発生するいかなる問題も、お客様の責任および費用負担により解決されるものとします。
- (2) 上記(1)にかかわらず、お客様が必要事項を記入した別添のユーザー登録カードまたはインターネットより、ユーザー登録された場合において、最初にご購入されたお客様が本製品をご購入された後1年以内に、弊社が本ソフトの誤り(バグ)を修正した場合には、弊社はお客様に対して、修正されたソフトウェア、修正のためのソフトウェア(以下、これらのソフトウェアを「修正ソフト」といいます)、またはこのような修正に関する情報を提供いたします。ただし、修正ソフトまたはこのような修正に関する情報の提供の必要性、時期、方法等に関しては、すべて弊社の裁量により決定させていただきます。お客様に提供された修正ソフトも本ソフトとみなします。
- (3) 本ソフトの記録媒体に物理的欠陥(ただし、プログラムおよび/またはデータの読み出しが不可能な場合に限り)があり、弊社が当該欠陥を自己の責によるものと認めた場合、最初にご購入されたお客様が本製品を購入された日から14日以内に本製品の保証書を添えてお求めになった販売店に当該記録媒体を返却された場合には、弊社は無償で当該記録媒体を同等の記録媒体と交換するものとします。

本項の規定をもって本ソフトの記録媒体に関する弊社の保証のすべてといたします。

6. 責任の制限

- (1) 弊社は、いかなる場合も、お客様の逸失利益、特別な事情から生じた損害(損害発生につき弊社が予見し、または予見し得た場合を含みます)および第三者からお客様になされた損害賠償等の請求による損害について、一切責任を負いません。
- (2) いかなる場合においても、本契約に基づく弊社の責任はお客様が実際にお支払いになった本製品の代金のうち本ソフトの代金相当額をその上限とします。

7. 契約期間

本契約は、お客様が本製品を最初に使用されたとき、または本ソフトの記録媒体のパッケージを開封されたときのいずれか早いときに発効し、下記8.により本契約が終了するまで有効であるものとします。

8. 契約の終了

- (1) 弊社は、お客様が本契約のいずれかの条項に違反したときは、お客様に対し何らの通知・催告を行うことなく直ちに本契約を終了させることができます。その場合、弊社は、お客様によって被った損害をお客様に請求することができます。
- (2) お客様は、本契約が終了したときは、直ちに本ソフトおよびそのすべての複製物ならびに関連資料を破棄するものとします。

9. その他

- (1) お客様は、いかなる方法および目的によっても、本ソフトおよびその複製物を違法に日本国外に輸出してはなりません。
- (2) 本契約に関連または起因する紛争は、東京地方裁判所を第一審の専属的合意管轄裁判所として解決するものとします。

日本ビクター株式会社 AV & マルチメディアカンパニー

シャープ ソフトウェア使用許諾契約書

日本ビクター株式会社(以下「弊社」と記載します)は、お客様(法人または個人のいずれであるかを問いません)に、本契約書に基づいて提供する「G.726デコーダ」(以下「本ソフトウェア」と記載します)を使用する権利を下記条項に基づき許諾します。

お客様は本ソフトウェアをインストールすることにより、下記契約書のすべてにご同意いただいたものといたします。

1. 著作権

- (1) 本ソフトウェアに関する著作権等の知的財産権はシャープ株式会社に帰属しており、弊社はシャープ株式会社より許諾を得て本ソフトウェアを配布しています。本ソフトウェアは日本の著作権法及びその他関連して適用される法律等によって保護されています。したがってお客様は、本ソフトウェアを他の著作物と同様に、日本の著作権法及びその他関連して適用される法律等を遵守した方法で扱わなければなりません。
- (2) 本ソフトウェアとともにお客様に提供されるインストール説明書等の関連資料(以下「関連資料」と記載します)の著作権は、弊社に帰属しこれら関連資料は日本の著作権法その他関連して適用される法律等によって保護されています。お客様はこれら関連資料を複製することはできません。

2. 権利の許諾

- (1) お客様は、本契約の条項にしたがって本ソフトウェアを使用する、非独占的な権利を本契約に基づき取得します。
- (2) お客様は、本ソフトウェアを、1台のパーソナル・コンピュータのみでご使用いただけます。
- (3) お客様は、本ソフトウェアのバックアップまたは保存の目的においてのみ本ソフトウェアの全部または一部を一回に限り複製することができます。

3. 制限事項

- (1) お客様は、本ソフトウェアのリバースエンジニアリング、逆コンパイルまたは逆アセンブルをすることはできません。
- (2) お客様は、本契約書に明示的に許諾されている場合を除いて、本ソフトウェアの使用、全部または一部を複製、改変等を行うことはできません。
- (3) お客様は、本ソフトウェアおよび関連資料に付されている著作権表示およびその他の権利表示を除去することはできません。上記(2)に基づき本ソフトウェアを複製する場合には、本ソフトウェアに付されている著作権表示およびその他の権利表示も同時に複製するものとします。
- (4) お客様は、本ソフトウェアを第三者に使用許諾、貸与またはリースすることはできません。

4. 本ソフトウェアの譲渡

お客様は、下記のすべての条件を満たした場合に限り、本ソフトウェアの本契約に基づく使用权を第三者に譲渡することができます。

- (1) お客様が本契約書、本ソフトウェア、本ソフトウェアのすべての複製物およびその記録媒体、ならびに関連資料を含む本ソフトウェアのすべてを譲渡し、これらを一切保持しないこと。
- (2) 譲受人が本契約に同意していること。

5. 限定保証

弊社は、本ソフトウェアに関していかなる保証も行いません。したがって、本ソフトウェアに関して発生するいかなる問題も、お客様の責任および費用負担により解決されるものとします。

6. 責任の制限

弊社は、いかなる場合も、お客様の逸失利益、特別な事情から生じた損害(損害発生につき弊社が予見し、または予見し得た場合を含みます)および第三者からお客様になされた損害賠償等の請求による損害について、一切責任を負いません。

7. 契約の期間

本契約は、本ソフトウェアをインストールしたとき発効し、下記8.により本契約が終了されない限り有効とします。

8. 契約の終了

- (1) 弊社は、お客様が本契約のいずれかの条項に違反したときは、お客様に対し何らの通知・催告を行うことなく直ちに本契約を終了させることができます。
- (2) 上記(1)の場合、弊社は、お客様によって被った損害をお客様に請求することができます。
- (3) お客様は、本契約が終了したときは、直ちに本ソフトウェアおよびそのすべての複製物ならびに関連資料を破棄するものとします。

9. その他

- (1) お客様は、いかなる方法および目的によっても、日本国およびその他の関係国の輸出管理規制等に違反して、本ソフトウェアおよびその複製物を輸出あるいは再輸出してはなりません。
- (2) 本契約に関連または起因する紛争は、東京地方裁判所を第一審の専属的合意管轄裁判所として解決するものとします。

日本ビクター株式会社 AV&マルチメディアカンパニー

目次

無線 LAN 製品ご使用時におけるセキュリティに関するご注意	2
箱の中身を確認しましょう	3
電気通信事業法に基づく認定について	4
安全上のご注意	5
絵表示について	5
万一、異常が起きたら	6
電源コード (AC アダプター) について	7
リチウムイオンバッテリーパックについて	8
お使いになるとき	9
通信機能をお使いになるとき	11
ワイヤレス LAN をお使いになるとき	12
使用上のご注意	13
ソフトウェア使用許諾契約書	14
各部のなまえ	20
1 セットアップをしましょう	
はじめに	24
電源を入れましょう	27
電源を入れる	27
Windows の初期設定	28
電源を切る	30
2 InterLink オリジナルソフトウェアと付属のアプリケーション	
InterLink オリジナルソフトウェアについて	32
オリジナルソフトウェアのセットアップ手順	32
CG コンバーターについて	34
HD-TS デコーダーについて	36
Easy Network Changer について	37
プータブル CD クリエイターについて	38
付属のアプリケーションについて	39
付属のアプリケーションを再セットアップするには	41
付属のアプリケーションを削除するには	41
3 インターネットをしましょう	
インターネットをするには	44
プロバイダと契約する	44
接続できる電話回線	45
電話回線の接続とモデムの設定をする	46
インターネットの設定をする	48
インターネットに接続する	53
インターネット接続を切断する	54
ホームページを見る	55
日本ビクターへのユーザー登録	56
電子メールをするには	57
電子メールソフトウェアの設定をする	57
メールの送受信をしましょう	60

4 操作をするときは

ポインティングデバイスを使用するには 64
 キーボードを使用するには 66
 センターキーを使用するには 69
 DVD/CD 操作キーを使用するには 70

5 必要なときは

DVD マルチドライブを使用するには 72
 SD メモリーカードスロットを使用するには 74
 外部ディスプレイで表示するには 75
 ネットワーク接続をするには 76
 ワイヤレス LAN でネットワーク接続するには 80
 リチウムイオンバッテリーパックの残容量を確認するには 89
 省電力モードについて 90
 メモリー(別売)を増設するには 92
 UltraPOST 自己診断ツールを使用するには 96

6 本機を再セットアップする(リカバリー)

本機を再セットアップするには 98
 本機のリカバリー手順 99

7 困ったときは

Q & A 102
 電源について 102
 Windows の起動と動作について 103
 ディスプレイについて 105
 インターネットについて 106
 ワイヤレス LAN について 109
 リチウムイオンバッテリーパックについて 111
 DVD マルチドライブについて 112
 メモリーカードについて 114
 その他 115

8 付 録

保証とアフターサービス 118
 サポート&サービスについて 118
 サポート窓口一覧 121
 商標について 123
 お手入れ 124
 仕様 125
 専用オプション (別売品) 127
 索引 128
 廃棄について 133

各部のなまえ

モバイルミニノートPCの各部を、取扱説明書では下図のように呼んでいます。

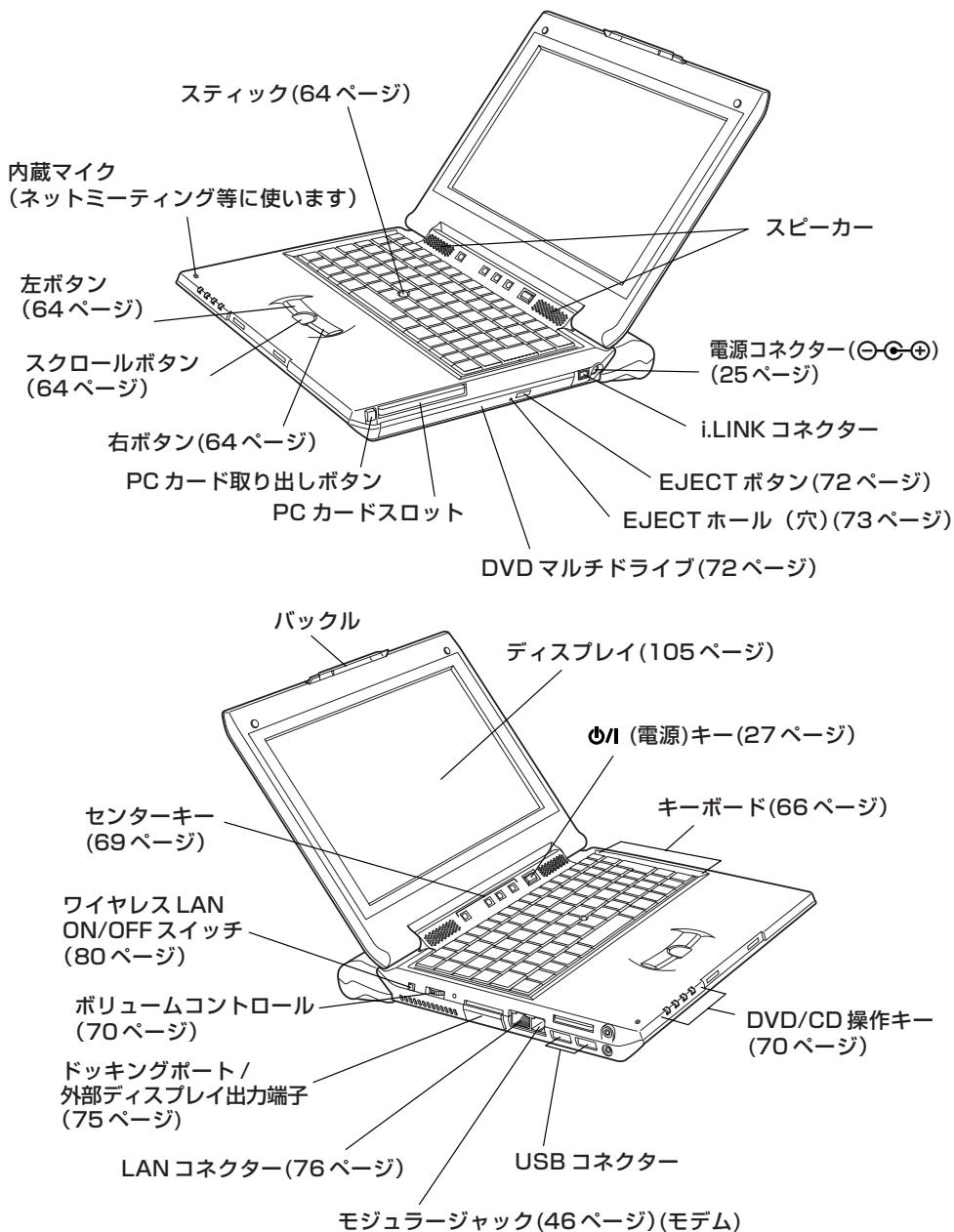

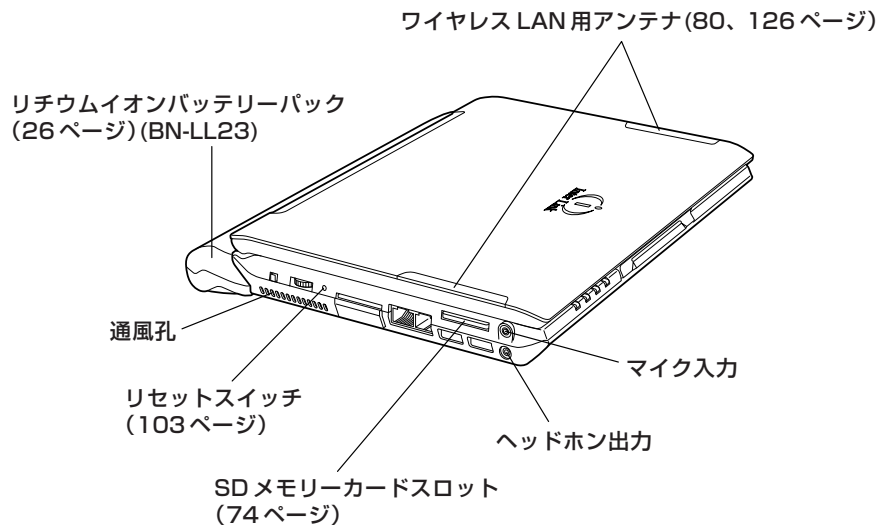

Memo

A large area of dotted lines for writing a memo.

1

セットアップをしましょう

はじめに

お買い上げ後、すぐにご使用になるときは、AC電源でご使用ください。
まず、本機にリチウムイオンバッテリーパックを手順に従い取り付けます。充電をしながらセットアップしましょう。本機をご使用する場合は、停電などで作業中のデータが失われてしまうことのないよう、26ページの充電の確認をしてお使いください。

1 リチウムイオンバッテリーパックの取り付け／取り外し方

● 取り付け方

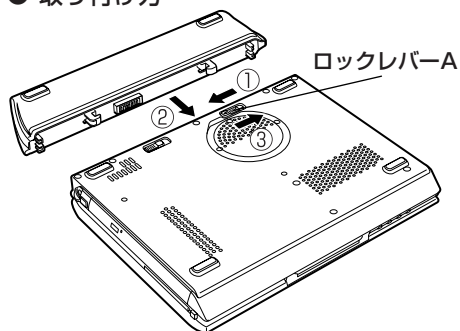

- ① ロックレバー A を矢印方向(⊕側)にスライドさせます。
- ② リチウムイオンバッテリーパックの向きや穴位置を確認し、「カチッ」と音がするまで差し込みます。
- ③ ロックレバー A を矢印方向(⊕側)にスライドさせます。

● 取り外し方

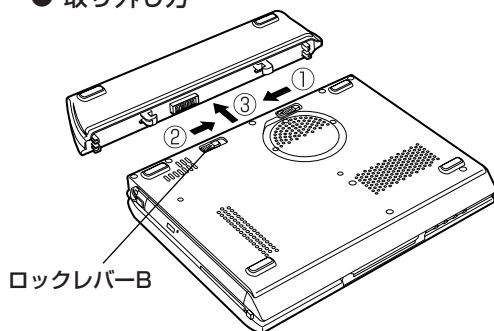

- ① ロックレバー A を矢印方向(⊕側)にスライドさせます。
- ② ロックレバー B を矢印方向(⊕側)にスライドさせたまま ③ の方向へリチウムイオンバッテリーパックをまっすぐ引き抜いて取り外します。

2 ディスプレイを開ける

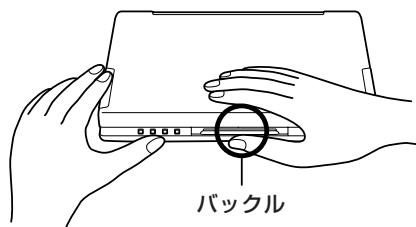

- ① 本体前面のバックルの下側を軽く引き上げて、ロックをはずします。
- ② ディスプレイをゆっくりと、ご使用になる角度まで開きます。ディスプレイは180度まで開くことができます。

3 AC 電源につないで充電する

本機を AC 電源に接続して充電するには、

- ① 電源コードのプラグを AC アダプターに差し込みます。
- ② DC コードのプラグを本機の電源コネクタ(⊖ ⊕)に差し込みます。
- ③ AC コードのもう一方のプラグをコンセントに差し込みます。

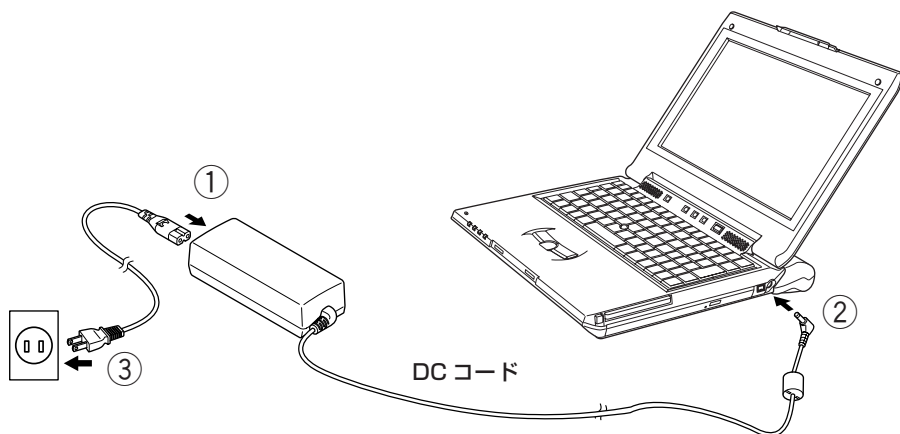

4 リチウムイオンバッテリーパックの充電確認をする

● リチウムイオンバッテリーパックの満(100%)充電を確認する

ACアダプターを使用している場合、バッテリーインジケーター（）が緑色で点灯していれば、すでに満(100%)充電になっています。橙色の場合は、充電中です。

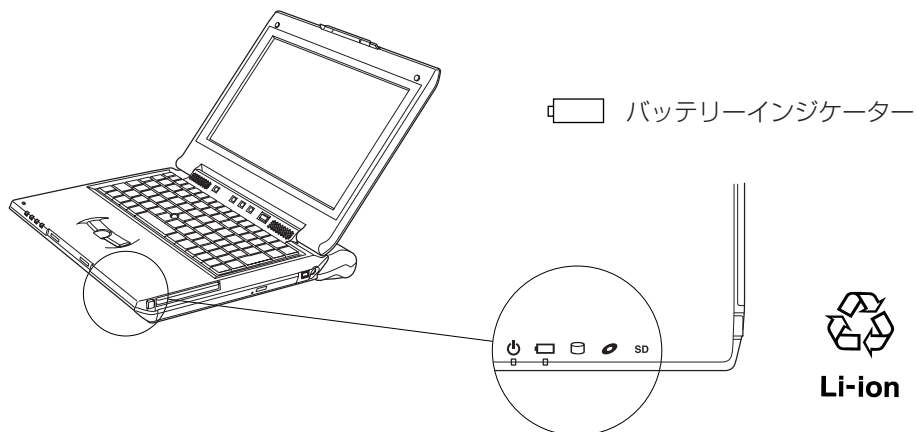

ACアダプターのDCプラグを抜き、リチウムイオンバッテリーパックでご使用になるときは、バッテリーインジケーター（）は消灯します。

充電時間の目安に：

	充電時間(電源 OFF 時)	充電時間(電源 ON 時)
リチウムイオンバッテリーパック(BN-LL23)	約 180 分	約 290 分
リチウムイオンバッテリーパック(S)(BN-LS13)	約 150 分	約 150 分

- 充電時間は、周囲の温度が20℃～25℃の場所で充電した場合の目安です。

次の部品は消耗品です

- リチウムイオンバッテリーパック(BN-LL23)、リチウムイオンバッテリーパック(S)(BN-LS13)は長時間の使用により消耗し、電池容量が低下します。電池容量が低下した場合は、別売のリチウムイオンバッテリーパックと交換してください。
- 本機に内蔵されているCMOS用バックアップ(時計)電池は、消耗品です。(交換は有償です)消耗した場合は、お使いの機種をご確認後、ビクターPC修理センターにご連絡ください。

電源を入れましょう

電源を入れる

⏻(電源)キーを押します。

電源が入ると、本機が起動して、Windows のロゴ画面が表示されます。

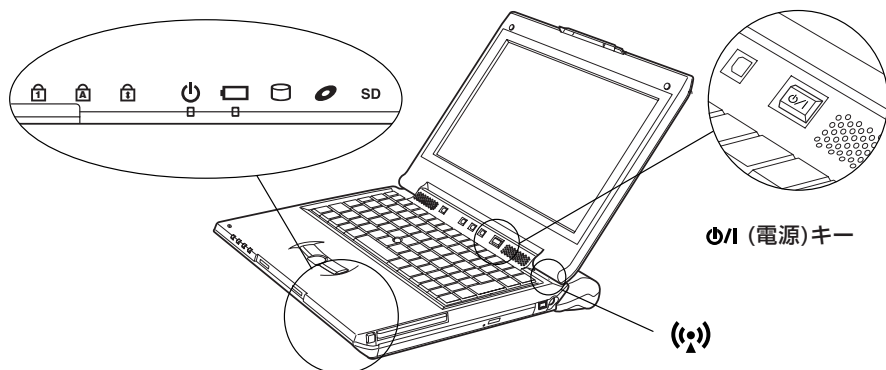

⏻(電源)キー

ご注意

- 電車の中、病院などの使用が制限または禁止されている場所では電源を入れない。電子機器や医療機器に影響を与え、事故の原因となることがあります。



航空機内でワイヤレスLANを使用しない。ワイヤレスLANの使用は、常時禁止されています。機内で使用すると、罰金が科せられることがあります。

● 状態表示インジケータについて

	NumLk ランプ	NumLock がアクティブ時	緑色に点灯
	CapsLock ランプ	CapsLock がアクティブ時	緑色に点灯
	ScrLk ランプ	ScrLock がアクティブ時	緑色に点灯
	電源ランプ	電源オン時	緑色に点灯
	DVD マルチアクセスランプ	ディスクのアクセス時	緑色に点灯
	SD メモリーカードランプ	SD メモリーカードのアクセス時	緑色に点灯
	HDD アクセスランプ	HDD のアクセス時	緑色に点灯
	ワイヤレスLAN ランプ	ワイヤレスLAN オン時	橙色に点灯

ご注意

初めて⏻(電源)キーを押すときは、外部機器(電話やプリンタなど)につながらないでください。セットアップがうまくいかない場合があります。

Windows の初期設定

本機をはじめて使うときは、Windows を使うための準備が必要です。

Windows の初期設定が完了すると、本機のソフトウェアやいろいろな機能を使うことができます。次の手順に従って Windows の初期設定をおこないます。

ポインティングデバイス、キーボードの使い方については 64～68 ページをご覧ください。

1 「Microsoft Windows へようこそ」画面が表示されたら、画面右下にある [次へ] をクリックする。

「使用許諾契約」画面が表示されます。

2 「使用許諾契約」の内容を読み、内容に同意できれば [同意します] の○をクリックして●にし、[次へ] をクリックする。

「コンピュータに名前を付けてください」画面が表示されます。

ご注意

[同意しません] を選択すると、Windows の初期設定は中止され、Windows と本機のソフトウェアはご使用になれません。

3 コンピュータ名を変更し、[次へ] をクリックする。

「インターネット接続が選択されませんでした」または「インターネットに接続する方法を指定してください」という画面が表示されます。

こんなときは

コンピュータ名は、ネットワークに接続して使用する場合に、他のコンピュータと区別するために必要です。「このコンピュータの名前」の欄に自動的に表示されますが、覚えやすい名前に変更することもできます。

4 [次へ] をクリックする。

「Microsoft にユーザー登録する準備はできましたか？」画面が表示されます。

5 [いいえ、今回はユーザー登録しません]の○をクリックして●にし、[次へ]をクリックする。

「このコンピュータを使うユーザーを指定してください」画面が表示されます。

こんなときは

[はい、今すぐユーザー登録します]を選択した場合は、ここでオンライン登録ができません。インターネットに接続するためには44ページの「インターネットをするには」をご覧ください。

6 ユーザーの名前を入力し、[次へ]をクリックする。

「設定が完了しました」画面が表示されます。

こんなときは

ここで複数のユーザーを設定した場合は、Windowsの初期設定完了後に本機の電源を入れたときに「ようこそ」画面に表示されます。Windowsを起動するときは、表示されたユーザー名をクリックしてください。

7 [完了]をクリックする。

以上でWindowsの初期設定は完了です。

ご注意

- ・ 本機にインストールされているOS（Operating System）以外をインストールした場合の動作保証はいたしません。
- ・ Windowsの初回起動時から数日後に、デスクトップ画面上のアイコンを削除するかを確認する画面が表示されます。

これは一定期間で使用していないアイコンをデスクトップ画面から削除する「デスクトップのクリーンアップ」プログラムです。デスクトップ画面上のアイコンを削除しても、ソフトウェアは削除されません。

電源を切る

本機の電源を切るには次の手順に従ってください。

ご注意

- ・ モバイルご使用時に突然充電注意画面が現れて作業が中止することのないように、電源を切るときは充電量の確認をしてください。充電量を確認するには、89ページの「リチウムイオンバッテリーパックの残容量を確認するには」をご覧ください。
- ・ 必ず次の手順に従って電源を切ってください。手順に従って電源を切らないと本機の故障の原因となります。

1 [スタート] ボタンをクリックする。

[スタート] メニューが表示されます。

2 メニューの [終了オプション] をクリックする。

「コンピュータの電源を切る」画面が表示されます。

3 [電源を切る] をクリックする。



しばらくすると本機の電源が自動的に切れ、**⏻** (電源) ランプが消灯します。

液晶ディスプレイを閉じるときは、**⏻** (電源) ランプが消灯したのを確認してから閉じてください。

こんなときは

電源を切らずにWindowsを立ち上げなおすには「コンピュータの電源を切る」画面で [再起動] をクリックしてください。また、「コンピュータの電源を切る」画面でキーボードの [Shift] ボタンを押している間は、下記の画面が表示され、[休止状態] を選択することができます。



[スタンバイ]、[休止状態] モードについての詳細は90～91ページをご覧ください。

2

InterLinkオリジナルソフトウェア と付属のアプリケーション

InterLink オリジナルソフトウェアについて

InterLink オリジナルソフトウェア(Original Software)をご使用いただくためには、「オリジナルソフトウェアのセットアップ手順」に従ってセットアップを行います。セットアップされるソフトウェアは以下になります。

セットアップされるソフトウェア

CC コンバーター(34 ページ参照)

こんなときは

ビクター製 DVC (デジタルビデオカメラ) と本機を接続する場合は、DVC 付属の CD-ROM より、USB ドライバをセットアップする必要があります。接続確認機器及び動作情報につきましては、下記の URL でご確認ください。

<http://www.victor.co.jp/interlink/>

オリジナルソフトウェアのセットアップ手順

セットアップをする前に、起動しているアプリケーションがある場合は、作業中のデータが失われることがありますので、すべて保存して終了させてください。

1 [スタート] ボタンをクリックして、メニュー画面右下の「はじめに実行してください」をクリックする。

「インストールの準備をしています」の画面が表示され、セットアップが開始されます。

2 使用許諾契約書が表示されますので、内容を必ずお読みください。

同意できる場合は、「はい」をクリックする。

3 セットアップ途中で「サウンド、ビデオ、およびゲームコントローラ」の“…Windows ログテストに合格していません” のメッセージが表示されますが、動作上の問題はあります。[続行] をクリックしてセットアップを続行してください。

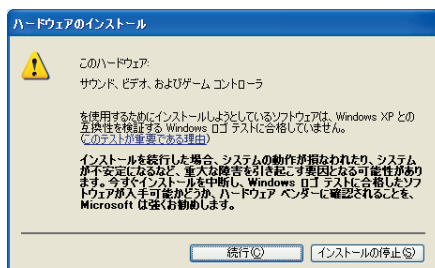

4 セットアップ完了後、再起動のメッセージが表示されますので [完了] ボタンをクリックして、本機を再起動してください。

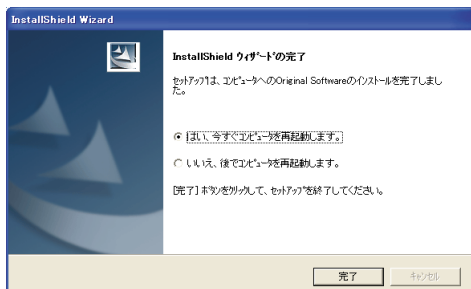

CCコンバーターについて

日本ビクター(株)が独自に開発したオーディオデータの帯域拡張処理の方法であり、ハイクオリティな音楽データはもちろん、圧縮された音楽データでもより原音に近い音の再生を実現します。

CCコンバーターは再生するアプリケーションには関係なくいつでもその効果が有効になるよう、システムのフィルターとして動作します。

効果を有効／無効、あるいは効果の程度を変更するには

1 タスクトレイの中のCCコンバーターアイコンを右クリックする。

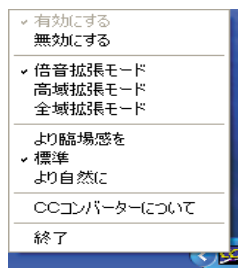

拡張モードについて
(詳細は次ページをご覧ください。)

強度について
(詳細は次ページをご覧ください。)

2 上の図のメニューが表示されますので、設定したいところを選択してクリックする。

ご注意

- ・無効状態の場合、タスクトレイのCCコンバーターアイコンは白黒で表示されます。
- ・再生のデータを処理する関係上、実際に再生される音が少し遅れることがあります。

メニューの説明

● 有効にする

CCコンバーターの機能を有効にします。

● 無効にする

CCコンバーターの機能を無効にします。

以下のメニューは「有効にする」にチェックが入っている場合にのみ動作します。

◇ 拡張モードについて

拡張モードは、3つのモードから選択できます。

それぞれは拡張する周波数帯域パターンに応じて、下記のような特徴があります。

● 倍音拡張モード

音楽に含まれる倍音成分の拡張により、音の余韻感を目立たせ、音に華やかさを加えます。特にボーカルやアコースティック楽器を使った音楽に適しています。ほとんどの音楽ジャンルで効果を発揮することができ、通常の場合はこのモードでご使用いただけます。

● 高域拡張モード

音楽に含まれる高音成分の拡張により、音の解像感を高めます。

特に電子楽器を使ったハード系音楽に適しています。ロックやポップスの音楽でメリハリの効いた音を楽しむことができます。

● 全域拡張モード

音楽に含まれる全帯域で拡張します。特に拡張するポイントを絞っていない為、あらゆる音楽でCCコンバーターの効果を発揮することができます。

◇ 強度について

CCコンバーター効果の強さを3段階から選択できます。再生するスピーカーの大きさ、ヘッドホンの性能、サウンドデータの種類（圧縮・非圧縮）に応じて、選択されることをお勧めします。

● より臨場感を

CCコンバーターの効果を最大限に発揮します。

圧縮された音楽データを本体内蔵スピーカーや小型のスピーカーで再生する場合に適しています。音楽によってノイズが強調されることがありますが、その場合は「標準」または「より自然に」を選択してください。

● 標準

CCコンバーターの効果を発揮します。圧縮された音楽データをヘッドホンやミニコンなどで聴く場合に適しています。通常は、この設定でご使用ください。

● より自然に

CCコンバーターの効果を発揮して、サウンドデータをできるだけ忠実に再現します。非圧縮でハイクオリティなデータを大型スピーカーで聴く場合に適しています。

お願い

ヘッドフォン使用時にノイズが目立って気になるときは、このモードでご使用ください。

● CCコンバーターについて

CC コンバーターのバージョンなどを表示します。

表示された画面は、[OK] ボタンをクリックすると閉じます。

● 終了

CCコンバーターを終了します。

* CCコンバーターの設定を変更し、その状態を保持させるには、必ず「終了」をおこなってください。再度CCコンバーターを起動するには [スタート] → [すべてのプログラム] → [CC Converter] → [CC Converter] をクリックします。

ご注意

- ・ サウンドデータ(オーディオファイルなど)を再生中にサウンド用のデバイスを変更しないでください。
- ・ サウンド用のデバイスを変更した場合は、5 秒間以上待ってからデータ再生を開始してください。
- ・ CCコンバーターは、2チャンネルのPCMデータを処理するようになっています。DVDのサウンド音声を外部音源に出力する場合やサウンド用のデバイスで多チャンネルデータやPCM以外のフォーマットのデータ転送を行うものなどがありますが、この場合CCコンバーターはデータ処理を行いません。
- ・ ノイズが多いデータを再生した場合は、ノイズが強調されることがあります。
- ・ コンピュータの管理者(Administrator権限をもつユーザー)以外での使用では、設定変更などができないことがあります。

HD-TS デコーダーについて

GR-HD1 のHDモードかSDモードで撮影したデータを、別のパソコン (Pentium4、2GHz以上推奨) でキャプチャーし、そのデータを本機のWindows Media Player9で簡易再生するためのデコーダーがプリントインストールされています。

- ・ アンインストールする場合は、「プログラムの追加と削除」から削除してください。
- ・ アプリケーションCD-ROMにインストーラーが含まれておりますので、再インストールする場合は、付属のアプリケーションCD-ROMをご使用ください。

Easy Network Changer について

Easy Network Changer は、ネットワーク設定を簡単に切り替えができるネットワーク設定ユーティリティです。

自宅や会社などの接続先に応じてネットワーク設定を定義するプロファイルを複数登録しておくことができます。異なるネットワーク環境に本機を移動したときに、プロファイルを切り替えることによってネットワークに簡単に接続できます。

起動するには

デスクトップ上の Easy Network Changer のアイコン  をダブルクリックします。

プロファイル管理画面が表示されます。プロファイルを登録するには、「新規作成」をクリックし、ウィザードに従って登録してください。登録すると、プロファイル管理画面から選択してネットワーク設定を切り替えることができます。簡単に切り替えをするには、タスクトレイのアイコン  をクリックし、表示されたメニューからプロファイルの切り替えをおこなうことができます。

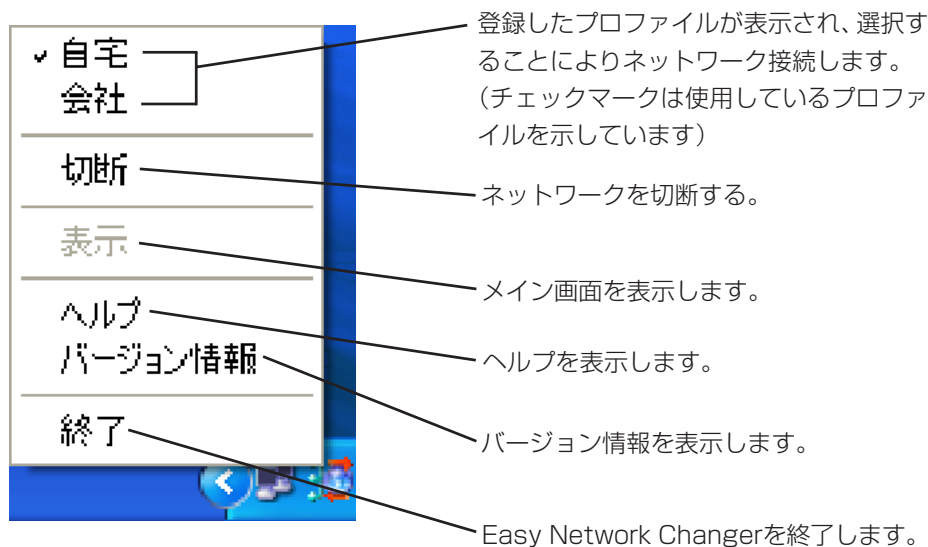

ユーティリティの詳しい使用方法については、ユーティリティのヘルプをご覧ください。

ブータブル CD クリエイターについて

ブータブル CD クリエイター (BCDC) によりリカバリー CD を作成します。

1. [スタート]→[すべてのプログラム]→[BCDC SE]をクリックして、BCDC を起動します。
2. 書き込み速度を選択し、「リカバリー CD の作成」ボタンを押してください。
3. 「リカバリー CD は一度しか作成できません。続けますか？」と表示されたら「はい」を選択します。
4. 必要な CD-R の枚数が表示されるので CD-R の準備が出来たら「OK」をクリックします。
5. 「ブランクディスクを入れてください」と表示されたら、ドライブに CD-R をセットして「OK」を押してください。
(空の CD の自動実行の選択画面がでることがありますが、そのときは、キャンセルしてください)
6. 書き込みがはじまり、これ以降「ブランクディスクを入れてください」と表示されたらディスクを入れ換えます。
7. 「ディスクの作成が完了しました」と表示されたら「OK」をクリックします。

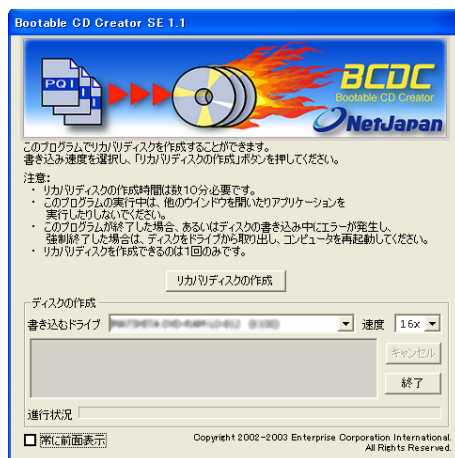

ご注意

ブータブル CD クリエイターで作成したリカバリー CD でリカバリーを行うと、HDD 内のリカバリー領域は消去されます。

付属のアプリケーションについて

本機に付属するアプリケーションは下記のとおりです。アプリケーションの使用方法については各アプリケーションのヘルプメニューをご覧ください。ご不明な点がある場合は、121 ページのそれぞれのサポート窓口へお問い合わせください。

● Adobe Reader 6.0

PDF ファイルの閲覧や印刷ができます。

Adobe Reader を使用すれば、PDF 形式で作成されたファイルを表示したり、印刷したりすることができます。

● Norton AntiVirus 2004

インターネットからのウィルス感染を防ぎます。

ノートン・アンチウィルスは、信頼性の高いウィルス対策プログラムです。作業を中断することなくウィルス感染を、自動的に修復します。また、メール受信時だけでなく、メール送信時にもウィルス検査を行なうため、万一のウィルス感染も被害を広める心配はありません。また最新のウィルス定義に更新する前であっても、スクリプトベースのウィルスによる感染を防止します。

ご注意

- ・ Windows の初期設定完了から 3 回目起動時、もしくは Norton AntiVirus 初回起動時に「Norton AntiVirus 情報ウィザード」の画面が表示されます。画面に従って、本アプリケーションの設定をしてください。
- ・ 本アプリケーションのウィルス定義ファイル更新権期限は 90 日間です。
- ・ デスクトップ上にあるショートカットアイコン「**ウィルス対策を始めよう!**」をクリックしてください。最新のウィルス定義ファイルの入手方法等が記載されておりますのでお役立てください。

● Pinnacle VIDEO STATION 9 SE

ブロードバンド時代のビデオ編集ソフト!

デジタルビデオカメラやデジタルカメラから動画や静止画を IEEE1394 I/F (i.LINK) 経由で取り込んで、様々な映像効果を追加してデジタルビデオカメラへの出力や各種フォーマットでムービーを作成する事ができます。

DVD、VCD、SVCD へのオーサリング・ライティング機能を搭載していますので出来上がったムービーを家庭用の DVD プレーヤー等で鑑賞する事もできます。

● RealOne Player

動画ファイルを再生できます。

RealOne Player は Windows Media Player (Windows XP 標準搭載) でサポートされていない動画ファイルを一部、再生することが可能です。

● InterVideo WinDVD 5 for Victor

ドルビー・バーチャル・スピーカー、ドルビー・ヘッドフォン搭載の WinDVD 5 は使い勝手のよいソフトウェア DVD プレーヤーで、一般的な家庭用 DVD プレーヤーの全ての長所と、ソフトウェア DVD プレーヤーのみに可能ないくつかの先端的機能が組み合わされています。WinDVD 5 では、オーディオ CD とビデオ CD の再生も可能です。

● ご注意

WinDVD 5 の設定変更直後は、DVD-VIDEO の再生が不安定な状態になる場合があります。

● UltraPOST (ウルトラ POST)

この自己診断ツールは、BIOS 内に組み込まれています。これにより、メディアレスでハードウェアの自己診断をすることができます。

メモリ増設時や故障と思われる場合など、動作確認が必要なときにお使いください。

詳細は、96 ページの「UltraPOST 自己診断ツールを使用するには」をご覧ください。

付属のアプリケーションを再セットアップするには

アプリケーション CD-ROM による再セットアップが可能です。

付属のアプリケーションを誤って削除してしまった場合などは、アプリケーション CD-ROM により、個々のアプリケーションごとに再インストールすることができます。詳細はアプリケーション CD-ROM にある Readme.txt を参照してください。

⚠注意



- 付属のCD-ROMは、本機以外では使用しないでください。大音量によって聴力に障害が生じたり、スピーカーが破損する恐れがあります。

🙏お願い

アプリケーションによっては、再セットアップ時に CD-ROM 上の S/N (シリアルナンバー) を入力する必要があります。

付属のアプリケーションを削除するには

付属のアプリケーションを削除するには以下の手順でおこなってください。

- 1** [スタート]ボタンをクリックして、[コントロールパネル]をクリックする。
- 2** [プログラムの追加と削除]のアイコンをクリックする。
現在インストールされているプログラムが一覧で表示されます。
- 3** 削除したいアプリケーションをクリックし、[変更と削除] ボタンをクリックする。
- 4** 「……を削除しますか？」のメッセージが表示されたら、[はい] ボタンをクリックする。
- 5** 選択したアプリケーションが、アンインストーラにより削除されます。

Memo

A large area of dotted lines for writing a memo.

3

インターネットをしましょう

インターネットをするには

インターネットを利用するためには、まずプロバイダとの契約が必要です。また、契約したプロバイダに接続することのできる電話回線が必要です。

プロバイダと契約する

インターネット・サービス・プロバイダ（インターネット接続とそれに付随したサービスを提供する企業）のことを一般に「プロバイダ」と呼びます。

● プロバイダとの契約

インターネット雑誌などでプロバイダの入会方法、接続費用、サービス内容などの情報を得て、利用の仕方や予算に合ったプロバイダを選択しましょう。

また、本機では@nifty、AOLのサインアップアプリケーションを利用して、それぞれのプロバイダに入会することもできます。

ご検討のうえ、お客様にあったプロバイダと契約することをお勧めします。

● 既にプロバイダと契約している場合は

ご契約されているプロバイダアカウント(ユーザーIDやパスワードなど)が本機でもご使用になれます。

● プロバイダと契約したら

プロバイダに入会すると、ユーザーIDやパスワード、メールアドレスなどが記載された資料が送られてきます。インターネットの設定をするときは、これらの資料をお手元にご用意ください。

ご注意

- ・ 契約時にクレジットカードが必要になるプロバイダもあります。
 - ・ @nifty、AOLに入会するには、それぞれのプロバイダの入会マニュアルをよくお読みください。
- 各プロバイダにお問い合わせの際は122ページのサポート窓口へお願いいたします。

接続できる電話回線

下記の電話回線を使用すると、本機からプロバイダへ接続ができ、インターネットが利用できます。

一般公衆回線(アナログ)

ご家庭でご利用になっているアナログ電話回線です。トーン回線でもパルス回線でもかまいません。本機に付属のモジュラーケーブルと、本体に内蔵されているモデムを使用してプロバイダに接続できます。

ADSL 接続サービス

ADSL 接続サービスとは、一般電話回線(アナログ)を利用してインターネットへ高速かつ常時接続できる接続サービスです。このサービスを利用するには、ADSL 接続サービスを提供している接続業者にサービスを申し込むことが必要です。料金やサービスの内容は接続業者によって異なりますのでご検討のうえ、ご自分のプランにあった接続業者と契約することをお勧めします。

ADSL 接続サービスの申し込み方法や料金、必要な機器、接続設定については、契約する ADSL 接続サービスを提供している接続業者へお問い合わせください。

ISDN 接続サービス

ISDN 接続サービスとは NTT のデジタル通信網を使った電話回線で、1 回線で従来の 2 回線が使えます。またこのサービスを利用するには、NTT へサービスを申し込むことが必要です。ISDN 接続サービスを利用するには、付属のモジュラーケーブルのほかにターミナルアダプターや従来の一般電話回線対応の通信機器、電話機をつなぐための ISDN 回線用の機器が必要です。

サービスの詳細については、お近くの NTT へお問い合わせください。

電話回線の接続とモデムの設定をする

本機に内蔵しているモデムと付属のモジュラーケーブルを使用して、電話回線に接続することで、インターネットや電子メールを楽しむことができます。

ご注意



- モジュラーケーブルをLAN コネクタに接続しないでください。故障の原因となります。
- 本機の内蔵モデムは、日本国内での使用を目的に設計されていますので、海外では使用できません。
- 本機の内蔵モデムを、ISDN 対応公衆電話のデジタル側のジャックや、PBX (構内交換機)、家庭用キーテレホン、ビジネスホン、ホームテレホンに接続しないでください。通信できないだけでなく、故障や発熱、火災の原因となることがあります。
- 落雷のおそれのあるときは、モジュラーケーブルや通信用ケーブルを本機から取り外してください。火災の原因となることがあります。

- 1** 付属のモジュラーケーブルを、本機側面のモジュラージャックに向きを確かめ「カチッ」と音がしてロックするまで差し込んでください。

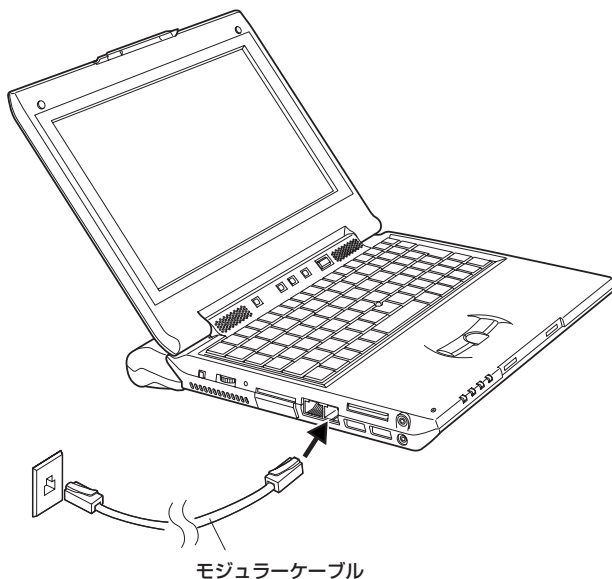

2 本機に差し込んだ反対側のモジュラーケーブルを、電話回線のコネクタに差し込んでください。

電話回線のコネクタに、既に電話機が接続されている場合は、電話機につながっているモジュラーケーブルを取り外してください。

ご注意

モジュラーケーブルの取り外し方は、つめを押さえながら、引き抜いてください。

こんなときは

電話機を接続したまま使用する場合は、別売の分配電話切換器を購入する必要があります。切換器には割り込み防止機能付きやプライバシー保守を備えたものもありますので、必要に応じてお選び下さい。ただし、切換器を使っても電話とインターネットは同時にはご使用になれません。

3 モデムを設定する。

- ① [スタート]ボタンをクリックして、[コントロールパネル]をクリックします。
- ② [プリンタとその他のハードウェア]のアイコンをクリックします。
- ③ [電話とモデムのオプション]のアイコンをクリックします。
- ④ [新規]ボタンをクリックします。
- ⑤ 「所在地の編集」の画面が表示されたら、「市外局番」に、ご使用になる環境の市外局番を入力してください。通常はお客様がお住まいの市外局番を入力します。「ダイヤル情報」は必要に応じて入力してください。(通常は必要ありません)



- ⑥ ダイヤル方法はお使いの電話回線の種類を確認して選択してください。
トーン回線：プッシュホン回線で、電話機のダイヤルボタンを押して「ピポパ」と音がする場合。
パルス回線：ダイヤル回線で、電話機のダイヤルボタンを押して「カチカチ」と音がする場合。
- ⑦ [OK]ボタンをクリックすると「所在地の編集」画面が閉じます。
- ⑧ [OK]ボタンをクリックすると「電話とモデムのオプション」画面が閉じ、モデムの設定は完了です。

インターネットの設定をする

本機をインターネットに接続するための設定を行います。ここでは、本機に内蔵しているモデムと「Microsoft Internet Explorer」を使用して、インターネットに接続するための設定をします。既にプロバイダに入会している方は、以下の手順により、手動で設定することができます。

こんなときは

ネットワークによるインターネット接続をする場合は 76 ページをご覧ください。

1 [スタート]ボタンをクリックして、メニュー画面左上の[インターネット]をクリックする。

「新しい接続ウィザードの開始」の画面が表示されます。

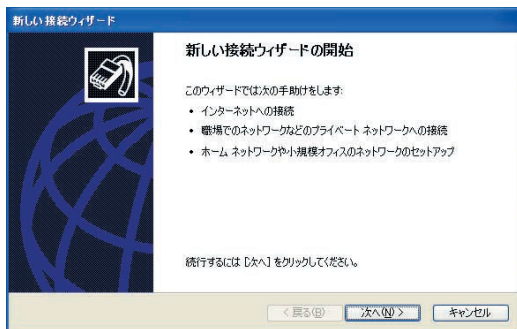

こんなときは

「新しい接続ウィザードの開始」の画面が表示されない場合は、[スタート] ボタンをクリックして、[すべてのプログラム] → [アクセサリ] → [通信] の順に選択し、[新しい接続ウィザード] を起動してください。

2 [次へ]ボタンをクリックする。

「ネットワーク接続の種類」の画面が表示されます。

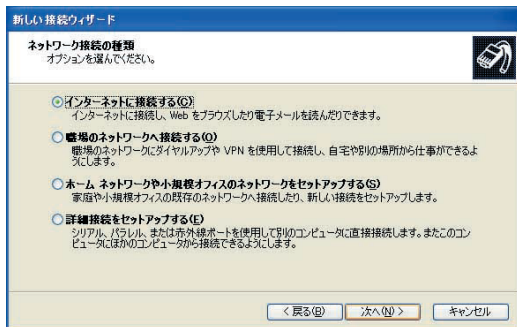

3 [インターネットに接続する] の○をクリックし●にしてから、[次へ]ボタンをクリックする。

「準備」の画面が表示されます。

4 [接続を手動でセットアップする] の○をクリックし●にしてから、[次へ]ボタンをクリックする。

「インターネット接続」の画面が表示されます。

5 [ダイヤルアップモデムを使用して接続する] の○をクリックし●にしてから、[次へ]ボタンをクリックする。

「接続名」の画面が表示されます。

The screenshot shows a dialog box titled '新しい接続ウィザード' (New Connection Wizard) with a sub-header '接続名' (Connection Name). The main text asks 'インターネット接続を提供するサービスの名前は何ですか?' (What is the name of the service that provides Internet connection?). Below this, it instructs the user to enter the ISP name in the next box: '次のボックスに ISP の名前を入力してください。ISP 名(A)'. There is an empty text input field. A note below the field states: 'ここに入力された名前は作成している接続の名前になります。' (The name entered here will be the name of the connection being created). At the bottom, there are three buttons: '< 戻る(B)' (Back), '次へ(N) >' (Next), and 'キャンセル' (Cancel).

6 「ISP 名」を入力して、[次へ]ボタンをクリックする。

「ダイヤルする電話番号」の画面が表示されます。

The screenshot shows the same dialog box, now at the 'ダイヤルする電話番号' (Dialing Phone Number) step. The sub-header is 'ダイヤルする電話番号' and the text asks 'ISP の電話番号を指定してください。' (Specify the phone number of the ISP). It instructs the user to enter the phone number in the box below: '下に電話番号を入力してください。電話番号(B):'. There is an empty text input field. A note below the field states: '識別番号または市外局番号が必要な場合があります。よくわからないときは、電話でその電話番号にダイヤルしてください。モデムの音が聞こえる場合はダイヤルしたその番号が正解です。' (You may need a dialing number or area code. If you are unsure, dial the phone number on the phone. If you hear the modem sound, the number you dialed is correct). At the bottom, there are three buttons: '< 戻る(B)' (Back), '次へ(N) >' (Next), and 'キャンセル' (Cancel).

こんなときは

ISP 名は、ご契約されているプロバイダ名を付けておくと便利です。

7 プロバイダのアクセスポイントの電話番号を入力して、[次へ]ボタンをクリックする。

「インターネットアカウント情報」の画面が表示されます。

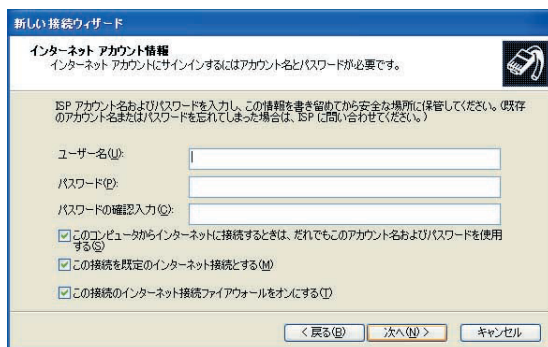

The screenshot shows a window titled "新しい接続ウィザード" (New Connection Wizard) with a sub-header "インターネット アカウント情報" (Internet Account Information). Below the sub-header, it says "インターネット アカウントにサインインするにはアカウント名とパスワードが必要です。" (To sign in to an Internet account, you need an account name and password). There is a warning icon and text: "ISP アカウント名およびパスワードを入力し、この情報を書き留めてから安全な場所に保管してください。既存のアカウント名またはパスワードを忘れてしまった場合は、ISP に問い合わせてください。" (Enter your ISP account name and password, save this information, and store it in a safe place. If you forget your account name or password, contact your ISP for assistance). The form contains three input fields: "ユーザー名(U):" (Username), "パスワード(P):" (Password), and "パスワードの確認入力(C):" (Confirm password). Below the fields are three checked checkboxes: "このコンピュータからインターネットに接続するときは、だれでもこのアカウント名およびパスワードを使用する(S)" (When connecting to the Internet from this computer, allow anyone to use this account name and password), "この接続を既定のインターネット接続とする(M)" (Make this connection the default Internet connection), and "この接続のインターネット接続ファイアウォールをオンにする(O)" (Turn on the Internet connection firewall for this connection). At the bottom are buttons for "< 戻る(B)" (Back), "次へ(H) >" (Next), and "キャンセル" (Cancel).

8 ユーザー名、パスワード（パスワードの確認入力はパスワードと同一のもの）を入力して[次へ]ボタンをクリックする。

「新しい接続ウィザードの完了」の画面が表示されます。

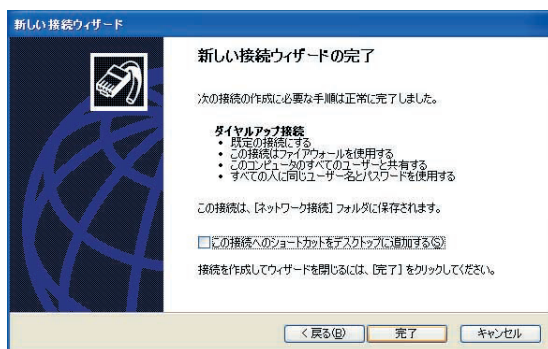

The screenshot shows the "新しい接続ウィザード" (New Connection Wizard) window at the "新しい接続ウィザードの完了" (New Connection Wizard Complete) step. It features a globe icon on the left and a telephone handset icon at the top. The main text says "次の接続の作成に必要な手順は正常に完了しました。" (The steps required to create the next connection have been completed normally). Below this is a section titled "ダイヤルアップ接続" (Dial-up connection) with a list of bullet points: "既定の接続にする" (Make it the default connection), "この接続はファイアウォールを使用する" (This connection uses a firewall), "このコンピュータのすべてのユーザーと共有する" (Share this connection with all users on this computer), and "すべての入りに同じユーザー名とパスワードを使用する" (Use the same username and password for all connections). A note states: "この接続は、[ネットワーク接続]フォルダに保存されます。" (This connection will be saved in the [Network Connections] folder). There is a checkbox "この接続へのショートカットをデスクトップに追加する(S)" (Add a shortcut to this connection to the desktop) which is currently unchecked. At the bottom, it says "接続を作成してウィザードを閉じるには、[完了]をクリックしてください。" (To create the connection and close the wizard, click [Finish]). Buttons at the bottom are "< 戻る(B)" (Back), "完了" (Finish), and "キャンセル" (Cancel).

9 [完了]ボタンをクリックする。以上で接続ウィザードの設定は終了です。

こんなときは

DNSサーバーアドレスが必要な場合は以下の手順(10~20)に従って設定してください。

プロバイダによってはDNSサーバーのアドレス(プライマリDNS、セカンダリDNS)を必要とすることがあります。プロバイダから郵送されてきた資料に、DNSサーバーアドレスが記入されている場合は設定する必要があります。指定がない場合は、必要ありません。

10 [スタート]ボタンをクリックして、[コントロールパネル]をクリックする。

コントロールパネルの「作業する分野を選びます」の画面が表示されます。

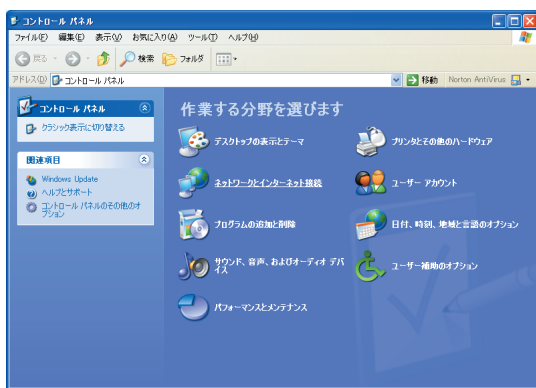

11 [ネットワークとインターネット接続]のアイコンをクリックする。

「コントロールパネルを選んで実行します」の画面が表示されます。

12 「ネットワーク接続」のアイコンをクリックする。

「ダイヤルアップ」の中に手順の6で名前を付けたISP名が表示されます。

13 ダイヤルアップ接続のアイコンをダブルクリックする。

「***へ接続」の画面が表示されます。

14 [プロパティ]ボタンをクリックする。

「***のプロパティ」の画面が表示されます。

15 [ネットワーク]タブをクリックする。

16 [インターネットプロトコル(TCP/IP)]をクリックして、[プロパティ]ボタンをクリックする。

[インターネットプロトコル(TCP/IP)のプロパティ]の画面が表示されます。

17 [IPアドレスを自動的に取得する]をクリックし、[次のDNSサーバーのアドレスを使う]をクリックして、プロバイダの資料に記載されているDNSサーバーアドレスを入力してください。

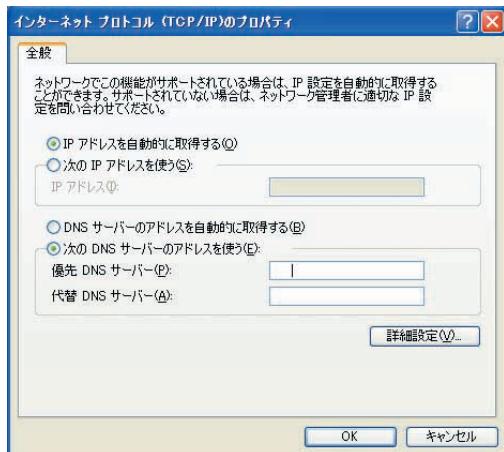

18 アドレスの入力が完了したら、[OK]ボタンをクリックする。

19 [***のプロパティ]画面も[OK]ボタンをクリックする。

20 [***へ接続]画面の右上の [×] をクリックする。

これですべての画面が閉じ、インターネットの設定は完了です。

インターネットに接続する

「インターネットの設定をする」48～52ページの手順が完了すると、インターネットに接続できます。以下の手順に従って接続してください。

1 [スタート]ボタンをクリックして、メニュー画面左上の[インターネット]をクリックする。

インターネットエクスプローラが起動して「ダイヤルアップ接続」の画面が表示されます。

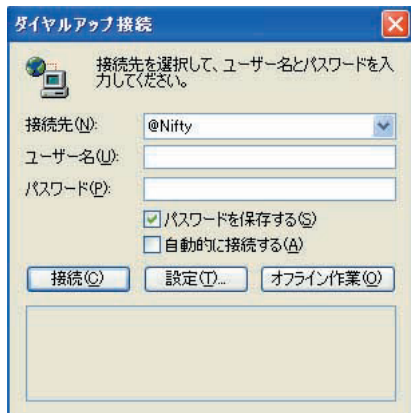

「ダイヤルアップ接続」が起動しない場合は、以下の設定をしてください。

- ① [スタート]ボタンをクリックし、メニュー画面左上の[インターネット]で右クリックして[インターネットのプロパティ]を選択する。
- ② [接続]タブをクリックして、「ダイヤルアップと仮想プライベートネットワークの設定」で「インターネットの設定をする」の手順6(49ページ)で作成したISP名が(既定)になっていることを確認してください。既定に設定されていない場合は、ISPを選択し、[既定に設定]ボタンをクリックする。
- ③ [通常の接続でダイヤルする]の○をクリックし●にしてから[OK]ボタンをクリックする。

2 [接続]ボタンをクリックする。

ダイヤルアップ接続が開始され、インターネットに接続します。

こんなときは

インターネットに接続しているときは、デスクトップ画面右下のタスクトレイに接続アイコン  が表示されます。

インターネット接続を切断する

インターネットに接続している間は、常に電話料金とプロバイダへの接続料金がかかりますので、インターネットのご利用が終わったら、プロバイダとの接続を切断します。以下のいずれかの方法により、接続を切断してください。

- 「Microsoft Internet Explorer」を終了して、[自動切断]の画面が表示されたら、[今すぐ切断する]ボタンをクリックする。

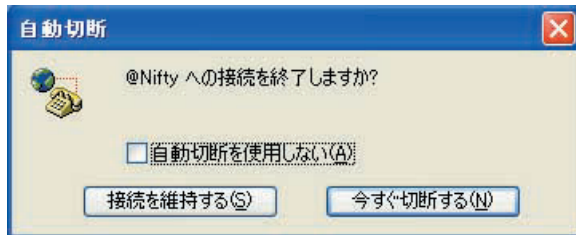

- デスクトップ画面右下のタスクトレイの接続アイコンをダブルクリックして表示された[自動切断]の画面で、[今すぐ切断する]ボタンをクリックする。

ホームページを見る

インターネット上には様々なホームページが存在します。付属の「Microsoft Internet Explorer」を使ってホームページを見てみましょう。ここでは、ホームページを見るための方法として、代表的な3つの方法を覚えておきましょう。

以下の操作をおこなう前に、53ページの「インターネットに接続する」の手順に従ってインターネットに接続してください。

「Microsoft Internet Explorer」が起動した状態で下記の3つの方法でホームページを見ることができます。

方法1：アドレスバーに直接URLを入力する。

方法2：リンク先にジャンプする。

方法3：「お気に入り」をクリックしてからホームページを見る。



日本ビクターへのユーザー登録

本機をご購入されたお客様にサービスサポートをおこないます。登録されたお客様に、便利に使っていただくための情報、新商品、イベント情報などのご案内をいたします。必ずユーザー登録することをお勧めいたします。

登録は、インターネット

はがき(ユーザー登録カード)

による2通りの方法があります。

インターネットによる登録をお勧めいたします。

●インターネットで登録する

- ① デスクトップ画面、左下の[スタート]ボタンをクリックする。
- ② メニュー画面左上の [インターネット] をクリックする。
- ③ [お気に入り] をクリックし、[VICTOR] フォルダを開きます。
- ④ メニューの中の「ユーザー登録」をクリックする。
- ⑤ 表示された画面に従ってユーザー登録を行ってください。

こんなときは

アドレスバーに下記のアドレスを入力して、表示された画面から登録することもできます。

http://www.victor.co.jp/interlink/user_reg/

●はがき(ユーザー登録カード)で登録する

本誌とじ込みの郵便はがきに必要事項を記入して投函してください。

- ・ユーザー登録の受け付けと共にユーザー登録番号及びパスワードをご連絡いたします。
- ・E-mail アドレスを記入して頂いた方には、メール連絡も合わせておこないます。

ご注意

ユーザー登録番号及びパスワードは、サービスサポートを受ける際や、ダウンロードサービスをご利用いただく際に必要となりますので、大切に保管してください。

電子メールをするには

電子メールの送受信をおこなうには、電子メールソフトウェアの設定が必要です。

電子メールソフトウェアの設定をする

付属の「Outlook Express」を使って、電子メールの送受信をおこなうための設定をします。

こんなときは

プロバイダから郵送されてきた資料をお手元に置き、確認しながら設定すると便利です。

- 1 「スタート」ボタンをクリックして、メニュー画面の「電子メール」をクリックする。
「Outlook Express」が起動して「インターネット接続ウィザード」の画面が表示されます。

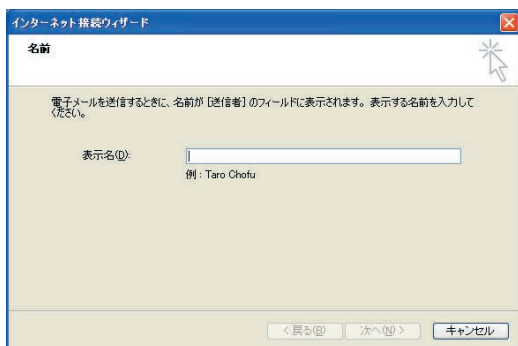

- 2 「表示名」に、表示させたい名前を入力して「次へ」ボタンをクリックする。
「インターネット電子メール アドレス」の画面が表示されます。

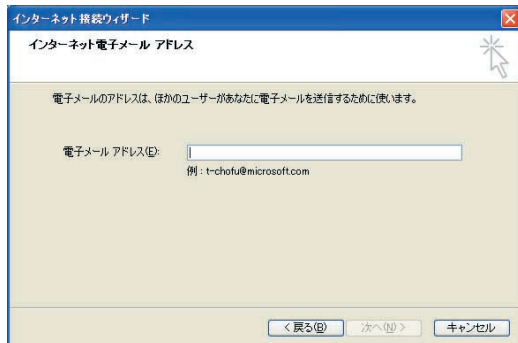

3 「電子メールアドレス」に、ご自分のメールアドレスを入力して[次へ]ボタンをクリックする。

「電子メール サーバー名」の画面が表示されます。

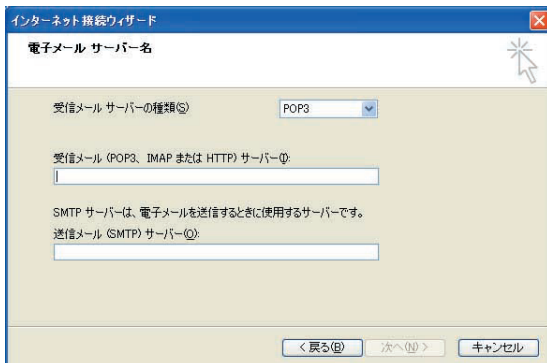

4 「受信メールサーバー」、「送信メールサーバー」を入力して[次へ]ボタンをクリックする。「受信メールサーバーの種類」は通常「POP3」を選びますが、必要に応じて変更することができます。

「インターネット メール ログオン」の画面が表示されます。

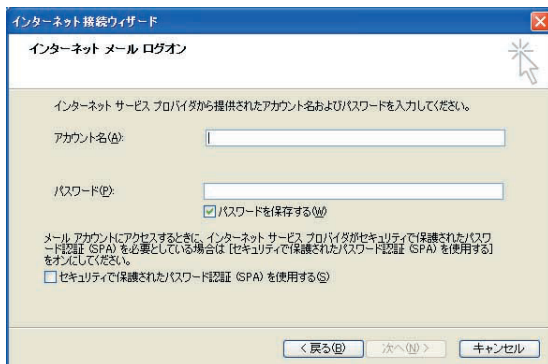

5 「アカウント名」、「パスワード」を入力して[次へ]ボタンをクリックする。

「設定完了」の画面が表示されます。

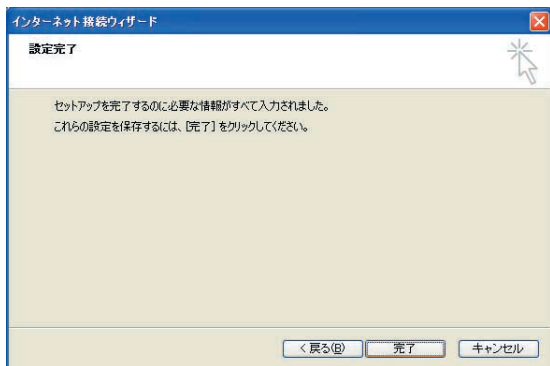

6 [完了]ボタンをクリックする。

「設定完了」の画面が閉じ、「Outlook Express」が起動します。

以上で電子メールソフトウェアの設定は終了です。

7 「Outlook Express」を終了するには画面右上の[×]ボタンをクリックする。

メールの送受信をしましょう

メールを作成して、送って、受け取って、読む。このような利用の流れを覚えて、メールを楽しみましょう。付属の「Outlook Express」を使って、メールの送受信をしましょう。

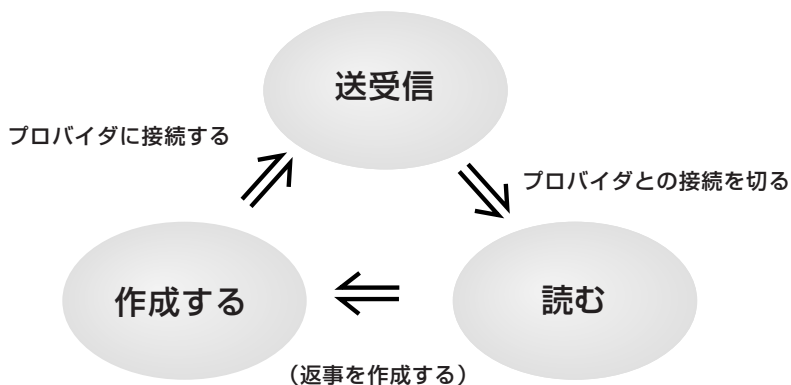

- 1 [スタート]ボタンをクリックして、メニュー画面の[電子メール]をクリックする。「Outlook Express」が起動します。

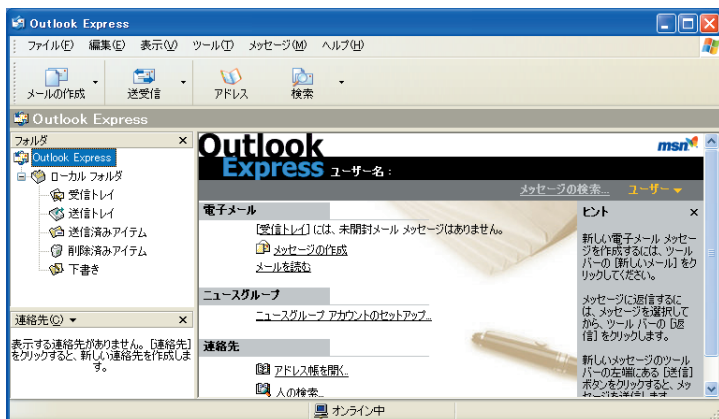

- 2 画面の「メッセージの作成」又はツールバーの「メールの作成」をクリックする。「メッセージの作成」の画面が表示されます。

こんなときは

プロバイダの接続料金や通話料を節約するためには、インターネットに接続していない状態でメッセージを作成することをお勧めします。

3 メッセージを作成してください。

メールアドレスを入力する

タイトルを入力する

本文はここに入力してください

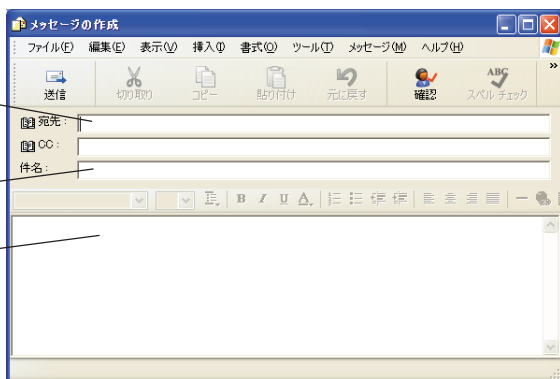

宛先：メールアドレスを入力する(正しく送信できるか、最初は自分のアドレスを入力してテストしてみましょう。)

件名：メッセージのタイトルを入力する

4 作成したメッセージを送信するために、画面左上の[送信]をクリックする。

「ダイヤルアップ接続」の画面が表示されます。

こんなときは

インターネットに接続した状態で[送信]をクリックすると、「ダイヤルアップ接続」は表示せず、メッセージが直接送信されます。

5 「ダイヤルアップ接続」の[接続]ボタンをクリックして、インターネットに接続します。

インターネットに接続され、作成したメールが指定したアドレスに送られます。

6 メールを送信が正しくできたら、次にメールの受信をおこないます。インターネットに接続した状態で、画面左上の[送受信]ボタンをクリックする。

プロバイダのメールサーバーに接続され、メールが受信できます。

手順3のメッセージの作成で、宛先に入力した自分のアドレスが正しければ、テスト送信したメールが受信できます。

こんなときは

[送信]、[送受信]をクリックした際、「オフライン作業しています。オンラインに切り替えますか?」とメッセージが表示された場合は、[はい]ボタンをクリックしてください。

7 受信したメールを見るには、画面にある[受信トレイ]をクリックする。

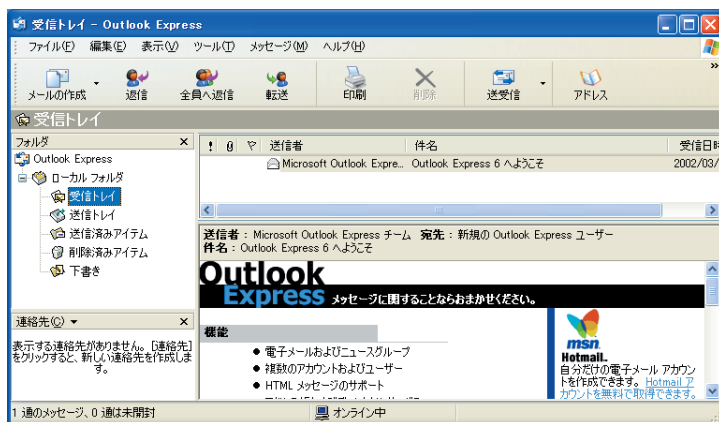

受信したメールのメッセージが表示されます。

8 「Outlook Express」を終了するには画面右上の[×]ボタンをクリックする。

ご注意

- ・メールの送受信の後やホームページを見ないときは、インターネットを切断してください。
- ・会社のネットワークやローミングサービスなどを使用して、メール送信をおこなった場合、正常に送信できないことがあります。このような時は、以下の方法で解決できることがあります。

送信をする前に、到着メールがなくても、一度「メール受信」操作を行ってから「メール送信」をしてください。

4

操作をするときは

ポインティングデバイスを使用するには

ポインティングデバイスは指で触れることにより、マウスポインターを動かすことのできるデバイスです。中央のスティックと三つのボタンにより、マウスと同じ操作をすることができます。

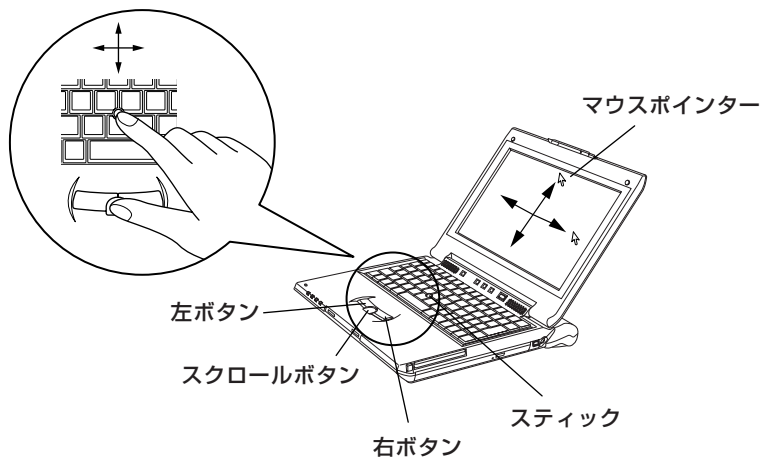

● スティックの操作

スティックは主に人差し指で操作します。押す方向にマウスポインターが移動します。押す力により動く速度を調節でき、強く押すとマウスポインターは速く動きます。

ご注意

- ・ スティックをわずかに押した状態で、数秒間ゆっくり動かしているときに、マウスポインターが逆方向に動くことがありますが、故障ではありません。
- ・ 本機には、付属品としてスティックキャップが二つ添付されています。キャップが古くなった場合は、添付のスティックキャップと交換してください。

● ボタンの押し方

3つのボタンは主に親指で操作します。

・ クリック

左ボタンを1回押して、すぐ離すことです。

メニューの選択や「OK」、「キャンセル」などのボタンを押す場合に使います。

・ 右クリック

右ボタンを1回押すことを「右クリック」といいます。ポップアップメニューを表示する場合に使います。

・ ダブルクリック

左ボタンを2回連続して押し、すぐ離すことです。

アプリケーションなどを実行する場合に使います。

・ドラッグ

アイコンやファイルを移動する場合に使用します。操作としては、選択したアイコンやファイルなどで左ボタンを押しながらスティックを動かして希望の位置でボタンを離します。

ご注意

ポインティングデバイスの初期設定は、「マウスのプロパティ」で「右利き用」に設定されています。設定を変更する場合は[コントロールパネル]→[プリンタとその他のハードウェア]→[マウス]の順に選択して[マウスのプロパティ]を開いて変更してください。また、ポインティングデバイスのスティック速度を変更するには、「マウスのプロパティ」画面で「ポインタオプション」を選択し、「ポインタの速度を選択する」を左右に移動して行います。

・スクロールボタン

スクロールボタンを押しながらスティックを上下左右に動かすと、押した方向に、スクロールできます。

ご注意

お使いのアプリケーションによっては、スクロールボタンに対応していないものもあります。

キーボードを使用するには

文字を入力するには(日本語 : MS-IME2002)

漢字やひらがな(カタカナ)を入力するには、キーボードを日本語モードに切り替えます。キーボードの **[漢字]** キーを押すと、英語モードと日本語モードが切り替わります。

日本語入力モードには、ローマ字入力とかな入力があります。日本語モードに切り替え後、キーボードの **[Alt]** キー + **[ローマ字]** キーを押すと、ローマ字入力とかな入力が切り替わります。

- **ひらがな変換する**

日本語モードで入力して、そのまま **[Enter]** キーを押すと確定されます。

- **カタカナ変換する**

日本語モードで入力して、**[F7]** キーを押すと全角、**[F8]** キーを押すと半角のカタカナに変換でき、そのまま **[Enter]** キーを押すと確定されます。

または文字入力した後、**[無変換]** キーを押すごとに、ひらがな→カタカナ(全角)→カタカナ(半角)と切り替わりますので、確定させたいところで **[Enter]** キーを押します。

- **漢字変換する**

日本語モードで入力して、**[スペース]** キーまたは **[変換]** キーを押すと漢字に変換されます。変換結果が正しくない場合は、続けて **[スペース]** キーまたは **[変換]** キーを押すと次の変換候補が表示されますので、確定させたいところで **[Enter]** キーを押します。

変換対象の文節の長さが正しくない場合は

[Shift] キーを押しながら **[←]** キー(文節を縮める)、または **[→]** キー(文節を延ばす)を押し、希望する文節の長さになったら **[スペース]** キーまたは **[変換]** キーを押します。

変換操作を取り消す場合は

[Esc] キーを押します。

- **入力モードを確認するには**

キーボードの入力状態は MS-IME2002 のインジケータに表示されます。



- **文字の削除**

文字を1文字ずつ削除するには

入力した文字を削除するには、**[BackSpace]** キー(カーソル前の文字を削除)か、**[Del]** キー(カーソル後の文字を削除)を使います。

文字をまとめて削除するには

[Shift] キーを押しながら「矢印」キーでカーソルを移動し、範囲を指定して **[BackSpace]** キーまたは **[Del]** キーを押すと、その範囲の文字が削除されます。

ホットキーを使用するには

本機のキーボード上にある色付きのホットキーを使用できます。**[Fn]** キーを押しながら、ホットキーを押すと各コマンドが実行されます。

ホットキーの一覧

- [F3]** 本機をスタンバイ状態にします。
- [F4]** 本機を休止状態にします。
- [F10]** LCDディスプレイ／外部ディスプレイを切り替えます。75ページの「外部ディスプレイで表示するには」を参照してください。
- [F11]** NumLkのON／OFFを切り替えます。使用方法については次項の「数値キーパットとして使用するには」をご覧ください。
- [F12]** ScrLkのON／OFFを切り替えます。
- [Ins]** PrtSc「Print Screen」コマンドです。Windows上で表示されている画面をクリップボードに取り込みます。更に**[Alt]**キーを合わせると、選択しているウィンドウだけを取り込みます。

ご注意

- ・ホットキーはMS-DOS環境下ではサポートされていません。
- ・キートップがはずれた時には、68ページを参照してください。

数値キーパットとして使用するには

数値キーパットとして、キーボード中の16のキーを割り当てています。2つの働きをするこれらのキーには異なる色のラベルが表示されています。(キー手前の斜めの部分に、青文字で表示されているものがそれにあたります。)

数値キーパットを使用する

[Fn] キーを押しながら、**[NumLk]** キーを押します。数値キーパットが使用可能になるとNumLkランプが点灯します。(27ページ「状態表示インジケータについて」を参照。) これで青文字で表示されている数値が入力可能となります。

キートップがはずれたら

キーボード上のキートップがはずれたら下記を参照して取り付けてください。

● Enter キー・左側 Shift キー・スペースキーのキートップの取り付け方

- ① はずれた針金のロッドを取り出し、下図を参照して突起部に引っ掛けた状態で置く。
- ② はずれたゴムクッションを下図の位置に合わせて置く。
- ③ キートップの中心位置をゴムクッションの中心位置に合わせ、キートップを上から「カチッ」と音がするまで押す。
- ④ キートップを取り付けたキーを通常に操作して、はずれないことを確認する。

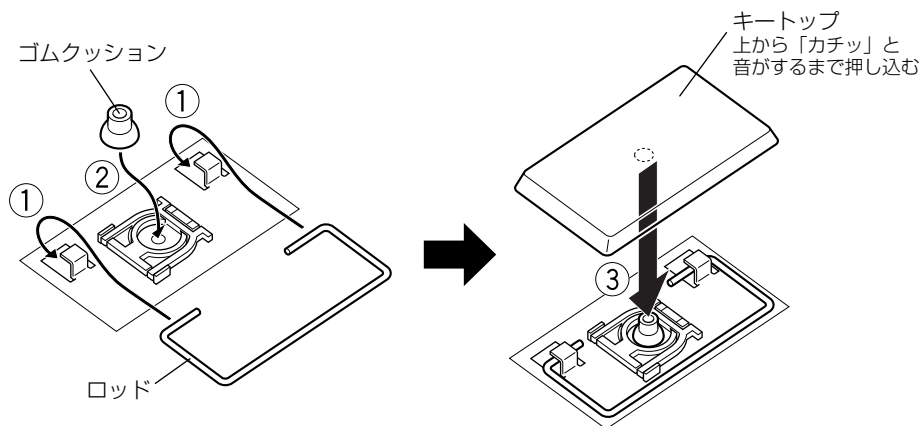

● 上記以外のキートップの取り付け方

Enterキー・左側Shiftキー・スペースキー以外のキーには、上記の針金のロッドがありません。これらのキートップがはずれた場合は、上記のステップ②から④をおこなってください。

ご注意

キートップを取り付ける③のステップでは、「カチッ」と音がしたら、それ以上は力を加えないでください。破損するおそれがあります。

センターキーを使用するには

(0/1) 電源キーの左側にあるセンターキーを使うことで、いくつかの操作をワンタッチでおこなうことができます。

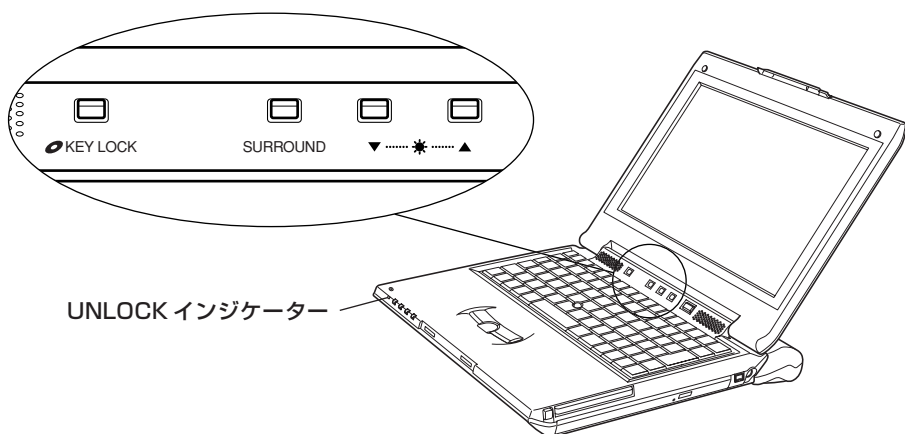

● センターキーについて

○ KEY LOCK

DVD/CD 操作キーでの操作を無効にします。DVD/CD 操作キーの左側の UNLOCK インジケーターが点灯しているときは、DVD/CD 操作キーでの操作が無効になります。DVD/CD 操作キーを使う場合は、センターキーの ○ KEY LOCK キーを押して、UNLOCK インジケーターが点灯したことを確認してください。

SURROUND

InterVideo Win DVD 5 for Victor の専用ツールです。

音声を切り換えます。起動中、SURROUND キーを押すたびに、 OFF →  DVS (ドルビー・バーチャル・スピーカー) →  DH (ドルビー・ヘッドフォン) とトグルで切り換わります。

- ドルビー・バーチャル・スピーカー (Dolby Virtual Speaker)
5.1ch ホームシアター・サラウンド録音された音楽をスピーカー 2 本のバーチャルで聞くことができます。
- ドルビー・ヘッドフォン (Dolby Headphone)
ヘッドフォンからバーチャル音声を聞くことができます。

▼ ✨ ▲

画面の明るさを変更します。▼を押すと画面が暗くなり、▲を押すと画面が明るくなります。

DVD/CD 操作キーを使用するには



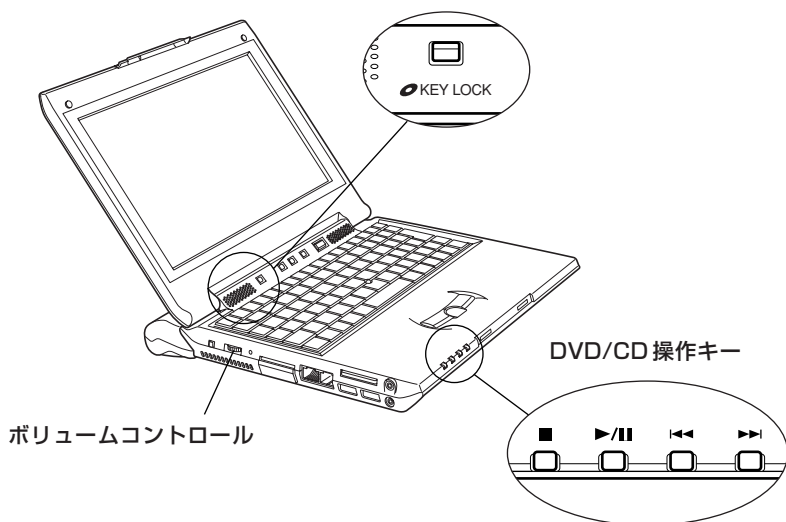

キーボード左下のDVD/CD 操作キーを使うことで、ワンタッチでDVD/CDの再生ができます。



ご注意

DVD/CD 操作キーの左側のUNLOCKインジケーターが消灯しているときは、DVD/CD 操作キーでの操作が無効になります。DVD/CD 操作キーを使う場合は、センターキーの  KEY LOCK キーを押して、UNLOCKインジケーターが点灯したことを確認してください。

● DVD/CD 操作について

	DVD/CD の再生を停止します。
	DVD/CD の再生を開始 / 一時停止します。
	DVD のチャプター / タイトル、CD の曲を一つ戻します。
	DVD のチャプター / タイトル、CD の曲を一つ進めます。

● ボリュームコントロール操作について

- ① ボリュームコントロールを手前に動かすと大きく、後ろに動かすと小さく音量調節ができます。
- ② ボリュームコントロールを押すとミュート（消音）します。再び押すと解除します。

5

必要なときは

DVD マルチドライブを使用するには

本機には DVD マルチドライブが搭載されています。

使用できるディスクについて

メディアをお買い求めの際は、必ず下記のマークが入ったものをお使いください。



※ ディスクの状態（記録品質、傷、汚れ、変形、コピープロテクションなど）によっては正常に読み込めない場合があります。

推奨品

メディアをお買い求めの際は、下記のメーカーをお勧めします。

CD-RW： 三菱化学メディア(株)、(株)リコー、日本ビクター(株)

CD-R： 太陽誘電(株)、三菱化学メディア(株)、(株)リコー、
日立マクセル(株)、日本ビクター(株)

HS CD-RW：三菱化学メディア(株)、(株)リコー

DVD-R： 三菱化学メディア(株)、太陽誘電(株)、松下電器産業(株)、
日本ビクター(株)

DVD-RW： 日本ビクター(株)、三菱化学メディア(株)

DVD-RAM： 松下電器産業(株)、日立マクセル(株)、日本ビクター(株)

ディスクを入れるには

1 (H)電源キーを押して、パソコンの電源を入れる。

2 EJECT ボタンを押して、開いた
ディスクトレイを引き出す。

・輸送用の保護シートを取り外してください。

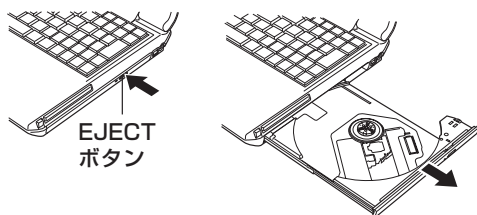

3 文字が書いてある面を上にして、ディスクの穴の部分をディスクトレイの中央凸部分に合わせ、上から押さえてセットする。

- ・「カチッ」と音がして、セットされていることを確認してください。

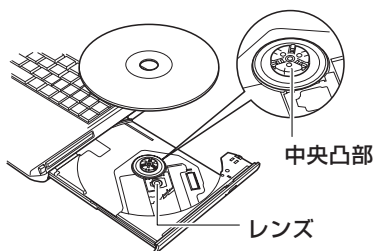

4 「カチッ」と音がするまでディスクトレイを押し戻す。

ディスクを取り出すには

1 (Ⓚ/I)電源キーを押して、パソコンの電源を入れる。

2 EJECT ボタンを押して、開いたディスクトレイを引き出す。

3 ディスクの両端を持ち、上に持ち上げて取り出す。

- ・ディスクを取り出しにくいときは、中央凸部分を少し押しすと、取り出しやすくなります。

4 「カチッ」と音がするまでディスクトレイを押し戻す。

こんなときは

ディスクトレイが出てこない場合

電源を切っているときは、EJECT ボタンを押してもディスクトレイは出てきません。電源が入らない場合は、EJECT ボタンの左側にある EJECT ホール (穴) を、先の細い硬いもの (クリップなど) で押してください。

ただし、次の場合は、電源が入っていてもディスクトレイは開きません。●(DVDマルチアクセスランプ) が消えてから EJECT ボタンを押してディスクトレイを開けてください。

- ・電源を入れた直後
- ・再起動した直後
- ・ディスクトレイを閉じた直後
- ・メディアに書き込み中

ご注意

- ・リチウムイオンバッテリーパックで使用中に書き込みを行うと、バッテリーの消耗で書き込みに失敗する場合があります。必ず AC アダプターを使用して行ってください。
- ・市販の DVD、CD レンズクリーナーは絶対に使用しないでください。使用すると故障の原因となります。

SD メモリーカードスロットを使用するには

本機にはSDメモリーカードスロットが用意されています。

対応できるメモリーカードについては、SDメモリーカードまたはマルチメディアカードになります。

SDメモリーカードを使用する前にSDメモリーカードスロット用ダミーカードを取り外してください。

1 ダミーカードを取り外す

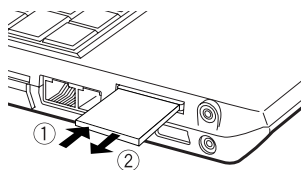

- ① 軽く押すとダミーカードがはみ出します。
- ② はみ出した部分をつまんで引き抜きます。

2 SDメモリーカードを挿入する。

挿入する際には向きがありますのでご注意ください。

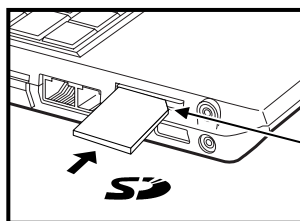

切り欠き部を確認する
(端子面は下側にする)

- ・ SDメモリーカード及びマルチメディアカードは別売です。
- ・ 本機のSDメモリーカードスロットは著作権保護機能を使用したデータ転送及びSD I/O機能には対応しておりません。
- ・ SDメモリーカードスロットを使用しないときは、ごみや異物などが入るのを防ぐためダミーカードを挿入したままご使用ください。
- ・ DVCやデジタルカメラに使用する目的で、SDメモリーカードまたはマルチメディアカードを本機のSDメモリーカードスロットでフォーマットを行うときは、Windows XPのフォーマット画面で「FAT32」ではなく「FAT」を選択してフォーマットしてください。
 - * フォーマットするときはメモリーカードの内容を本機のハードディスクなどにバックアップしてから行ってください。

外部ディスプレイで表示するには

別売オプションの外部ディスプレイ接続ケーブル(MP-VGX3)を使用してください。

外部ディスプレイの接続

外部ディスプレイに接続した状態はデスクトップPCIに似ています。外部ディスプレイ接続ケーブル(MP-VGX3)をつなぐだけで使う準備は整います。多数の人に外部ディスプレイを見せながら、同時に自分も本機のディスプレイパネルを見ることができます。

外部ディスプレイ(CRT)と液晶ディスプレイ(LCD)の切り替えは、Fn + F10キーを押すごとに下記の順序でモードが切り替わります。

LCD(液晶ディスプレイ) → CRT(外部接続) → LCD + CRT

ご注意

- 外部ディスプレイ接続ケーブル(MP-VGX3)を取り外すときは、必ず両側のPUSH部を押しながら、まっすぐに引き抜いてください。
- CRT(外部接続)を接続していないときは、Fn + F10キー操作は無効になります。
- CRT(外部接続)モードで使用中にVGAケーブルを抜かないでください。抜いた状態ではFn + F10キー操作によるモード切り替えが出来ません。これを有効にするにはVGAケーブルを再度接続する必要があります。またVGAケーブルを抜くときに、「LCD + CRT」モードに切り替えておくことも良い方法です。

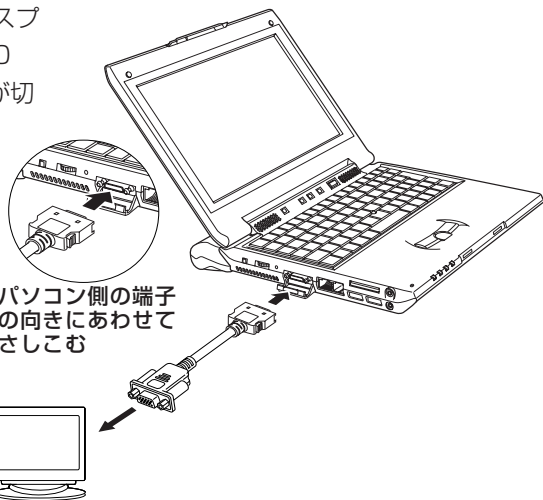

外部ディスプレイの解像度を変更するには

- 外部ディスプレイに切り換え、画面上で右クリック、「プロパティ」をクリックする。
- 「画面のプロパティ」画面が表示されたら、「設定」タブをクリックする。
- 「画像の解像度」バーを動かして、解像度を変更する。
- 「適用」をクリックし、確定する。

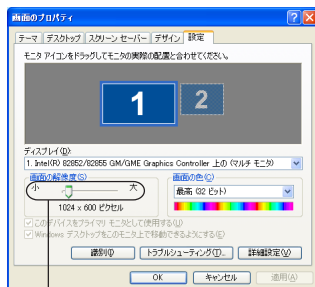

画像の解像度バー

ネットワーク接続をするには

本機はネットワーク機能を搭載しているため、会社のネットワークや家庭内のネットワークへ接続することにより、PC間でのデータ転送や複数台からのインターネット接続が可能となります。尚、会社でのネットワーク接続の設定については、コンピュータの管理者へご相談ください。また、ネットワークに接続するときは、次のものが必要になります。

- ・ LAN ケーブル
- ・ ハブやルータなどの通信機器

ご注意

LAN ケーブルにはストレートタイプとクロスタイプがありますので、お客様の使用環境に合わせたものをお選び下さい。

また、インターネットをするにはプロバイダとの契約が必要です。

本機の LAN コネクタと通信機器 (ハブやルータ) を LAN ケーブルで接続してください。また、各種設定方法については以下を参考に設定してください。

ネットワークの設定例

● IP アドレスなどを手動で設定するには

ご注意

本機の初期設定は自動で取得するように設定されています。家庭内のネットワーク環境などで使用する際に、IP アドレスなどを自動的に割り当てる場合は、以下の設定は必要ありません。

- ① [スタート] ボタンをクリックして、[コントロールパネル] をクリックする。
- ② [ネットワークとインターネット接続] のアイコンをクリックする。
- ③ [ネットワーク接続] のアイコンをクリックする。
「ネットワーク接続」の画面が表示されます。

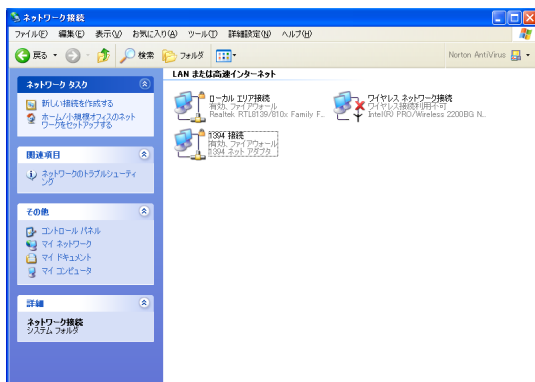

- ④ [ローカルエリア接続]をダブルクリックする。
「ローカル エリア接続の状態」の画面が表示されます。

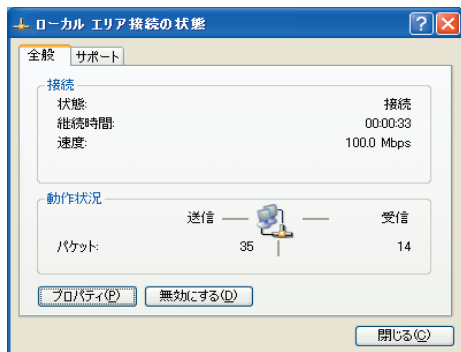

- ⑤ [プロパティ]ボタンをクリックする。
「ローカル エリア接続のプロパティ」の画面が表示されます。
- ⑥ [全般]タブで、「インターネット プロトコル(TCP/IP)」をダブルクリックする。
「インターネット プロトコル(TCP/IP)のプロパティ」の画面が表示されます。
- ⑦ 「次のIPアドレスを使う」、「次のDNSサーバーのアドレスを使う」に必要とする値を入力してください。
- ⑧ [OK]ボタンをクリックして、設定を保存してください。

● コンピュータ名・ワークグループの設定をするには

こんなときは

グループ内でのデータ共有やプリンタ共有をする場合は、すべてのコンピュータを同じワークグループに設定する必要があります。これにより、コンピュータ間のデータ転送が可能となります。

- ① [スタート]ボタンをクリックして、[コントロールパネル]をクリックする。
- ② [パフォーマンスとメンテナンス]のアイコンをクリックする。
- ③ [システム]のアイコンをクリックする。
「システムのプロパティ」の画面が表示されます。
- ④ [コンピュータ名]タブをクリックする。
- ⑤ [変更]ボタンをクリックする。
- ⑥ 「コンピュータ名」、「ワークグループ」を変更する。
- ⑦ [OK]ボタンをクリックして、設定を保存してください。
「コンピュータ名の変更」の画面が表示され、「***ワークグループへようこそ。」と表示されます。

- ⑧ [OK]ボタンをクリックする。
再起動のメッセージが表示されます。
- ⑨ 変更を有効にするために、[OK]ボタンをクリックする。
- ⑩ コンピュータを再起動してください。

● MAC アドレスの確認方法

本機内蔵 LAN の MAC アドレスを確認するには

ご注意

MAC アドレスを確認するには「ネットワーク接続」で LAN 接続(ローカルエリア接続)を設定しておく必要があります。

- ① [スタート]ボタンをクリックして、[コントロールパネル]をクリックする。
- ② [ネットワークとインターネット接続]のアイコンをクリックする。
- ③ [ネットワーク接続]のアイコンをクリックする。

LAN 接続が正しく設定されていれば、次の画面が表示されます。

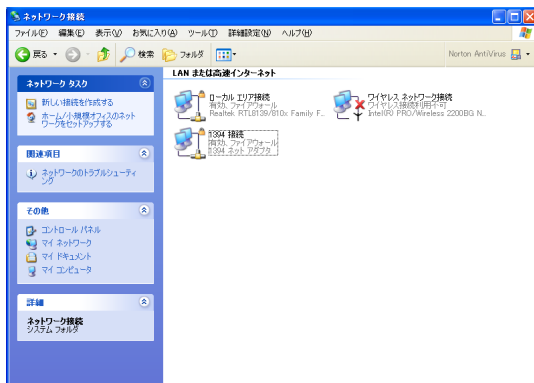

- ④ [ローカルエリア接続]が「有効」になっていることを確認してください。

こんなときは

「無効」になっている場合は、[ローカルエリア接続]にマウスポインターを合わせ、右クリックのメニューより、[有効にする]をクリックして有効にしてください。

- ⑤ [ローカルエリア接続]をダブルクリックする。
「ローカルエリア接続の状態」画面が表示されます。



- ⑥ [サポート]タブをクリックして、[詳細]ボタンをクリックする。
「ネットワーク接続の詳細」画面が表示されます。
- ⑦ 一覧で表示される中の「物理アドレス」の値が MAC アドレスを示します。

ワイヤレス LAN でネットワーク接続するには

本機にはワイヤレス LAN モジュールが内蔵されています。無線通信のエリア内であれば、好きな場所から LAN システムに接続して、インターネットやメールの送受信ができます。また、ADSL モデム（市販）などに接続したワイヤレス LAN アクセスポイント（市販）を使用することにより、複数のパソコンからブロードバンド環境にアクセスできます。さらに最近増えている公衆無線 LAN サービスにパソコンを持ち込みワイヤレスでインターネットを楽しむことができます。

ワイヤレスネットワークの設定及び詳細は [スタート] メニューの「ヘルプとサポート」をご覧ください。

ワイヤレス LAN の概要

本機のワイヤレス LAN は、次の機能をサポートしています。

- ・ 転送レート自動選択機能
 - IEEE802.11g: 6/9/12/18/24/36/48/54 (Mbps)
 - IEEE802.11b: 1/2/5.5/11 (Mbps)
- ・ 周波数チャンネル選択
 - IEEE802.11g: 2.412 ~ 2.472MHz (13ch)
 - IEEE802.11b: 2.412 ~ 2.484MHz (14ch)
- ・ マルチチャンネル間のローミング
- ・ パワーマネージメント機能
- ・ IEEE802.11 及び IEEE802.11b/g 準拠

ワイヤレス LAN ネットワークの種類

- ・ アドホックモード (AdHoc Mode)
パソコン同士で直接データのやり取りをします。ノートパソコン数台でデータのやり取りをするワイヤレスネットワークに適しています。各パソコンは対等の扱いになるピア・ツー・ピア ワークグループの設定になります。
- ・ インフラストラクチャーモード (Infrastructure Mode)
アクセスポイントを経由してパソコン同士を接続します。アクセスポイントが ADSL や CATV、ISDN などに接続されていれば、インターネットにも接続できます。

ワイヤレスLANを使用する上でのお願い

- ・ワイヤレスLANは、できる限り障害物が少なく見通しのよい場所で使用してください。ワイヤレスLANの通信可能距離を最大限有効にするには、ディスプレイを開き、ディスプレイの裏側（インターリンクのマーク側）をアクセスポイントに向けてください。本機とアクセスポイントの間には、本や分厚い紙の束などの障害物を置かないでください。

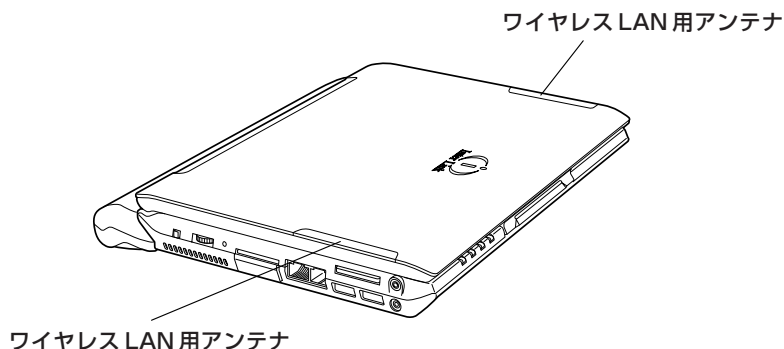

ワイヤレスLAN ネットワークのセットアップ手順

ご注意

本機のワイヤレスLANの動作確認を容易にするために、インフラストラクチャーモードでご使用の場合はアクセスポイントをあらかじめ起動しておいてください。アドホックモードでご使用の場合は、可能であれば、すでにワイヤレスLANの設定が完了している通信相手となるパソコンをあらかじめ起動しておいてください。

1 本機を起動する。

こんなときは

「Intel(R)設定サービス」の画面が表示された場合は [いいえ] ボタンをクリックする。「今後これを表示しない」にチェックマークを付けるとメッセージが表示されなくなります。

2 ワイヤレス LAN ON/OFF スイッチでワイヤレス LAN を ON にする。

ワイヤレス LAN が起動し、センターキーの右のワイヤレス LAN インジケータ (📶) が検索中は点滅します。

(電車の中、航空機、病院などの使用が制限または禁止されている場所では電源を入れないでください。12 ページの「ワイヤレス LAN をお使いになるとき」をご覧ください。)

3 ワイヤレス LAN で使用する IP アドレスを設定する。

このステップは初めてワイヤレス LAN を使用する場合にのみ必要です。一度ワイヤレス LAN の接続に成功した後、2 回目以降に再接続する場合は、次のステップ 4 (85 ページ) に進んで下さい。

- ① タスクトレイの [ワイヤレスネットワーク接続] アイコン  をダブルクリックする。

[ワイヤレスネットワーク接続] 画面が表示されます。

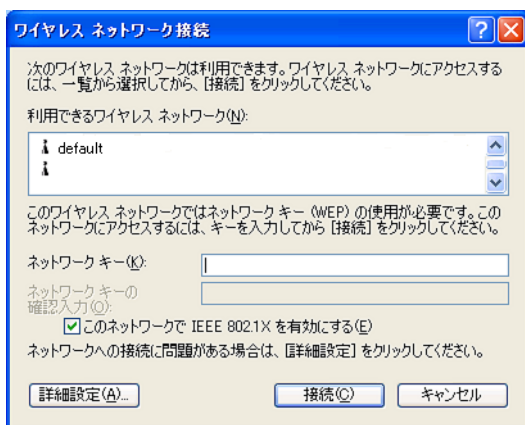

- ② [ワイヤレスネットワーク接続]の画面で[詳細設定]ボタンをクリックする。
[ワイヤレスネットワーク接続のプロパティ]画面が表示されます。

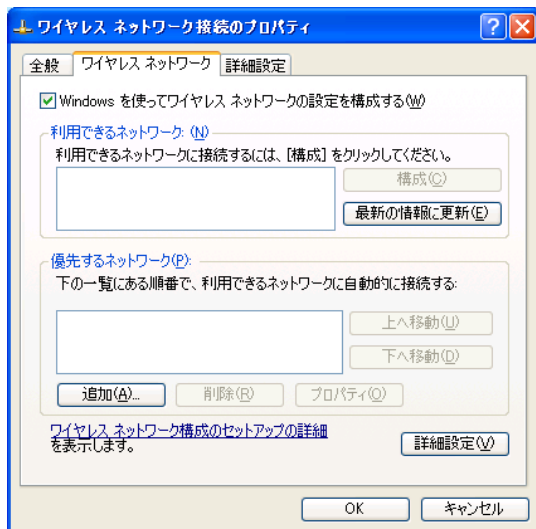

- ③ [ワイヤレスネットワーク接続のプロパティ]画面で「全般」タブをクリックして、「インターネットプロトコル(TCP/IP)」の文字部分をクリックし選択する。
画面は次のような状態になります。



- ④ [ワイヤレスネットワーク接続のプロパティ] 画面で「プロパティ」ボタンをクリックする。
次のような [インターネットプロトコル (TCP/IP) のプロパティ] 画面が表示されます。

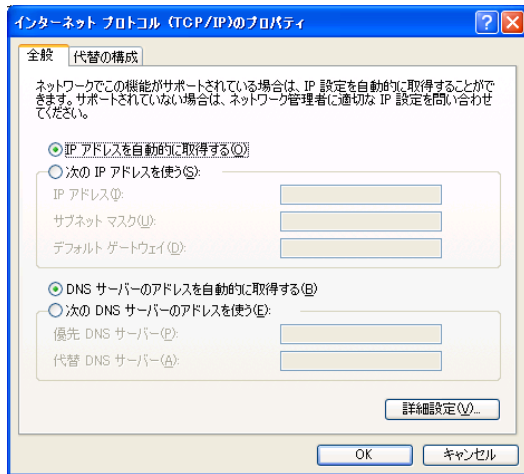

- ⑤ ワイヤレス LAN の使用方法に応じて次の例を参考に設定して下さい。

公衆無線 LAN サービスでワイヤレスネットワーク接続をする場合

公衆無線 LAN サービスでは自動的に IP アドレスを割り当てる DHCP サーバ機能が有効になっているのが一般的です。[インターネットプロトコル (TCP/IP) のプロパティ]の画面で「IP アドレスを自動的に取得する (O)」と、「DNS サーバのアドレスを自動的に取得する (B)」をクリックし選択して、「OK」ボタンをクリックします。

ピア・ツー・ピア接続で他の PC と直接通信する場合

通信する相手の PC の IP アドレスと同じネットワークアドレスを持つ IP アドレスを設定します。例えば相手の IP アドレスが 192.168.1.1 である場合は、[インターネットプロトコル (TCP/IP) のプロパティ]の画面で、「次の IP アドレスを使う (S)」をクリックし選択して、「IP アドレス (I)」の欄に例えば 192.168.1.2 と入力します。「サブネット マスク (U)」は 255.255.255.0 と入力し「OK」ボタンをクリックします。

アクセスポイントを経由してワイヤレスネットワーク接続をする場合

企業内LANなどの場合で、アクセスポイントが接続されている有線ネットワーク側でDHCPサーバが動作している場合は、[インターネットプロトコル (TCP/IP) のプロパティ]の画面で「IPアドレスを自動的に取得する (O)」と、「DNSサーバのアドレスを自動的に取得する (B)」をクリックし、「OK」ボタンをクリックします。(DHCPサーバが動作しているかどうかは、ネットワーク管理者に確認してください。)

ご家庭などでDHCPサーバが動作していない環境の場合では、手でアクセスポイントのIPアドレスと同じネットワークアドレスを持ったIPアドレスに設定します。例えばアクセスポイントのアドレスを192.168.10.1と設定している場合は、本機の[インターネットプロトコル (TCP/IP) のプロパティ]の画面で、「次のIPアドレスを使う (S)」をクリックし、「IPアドレス (I)」の欄に例えば192.168.10.2と入力します。「サブネット マスク(U)」は255.255.255.0と入力し「OK」ボタンをクリックします。

ADSLモデム(市販)などに接続したワイヤレスLANアクセスポイントを使用してインターネット接続する場合には、インターネット接続のサービスプロバイダにIPアドレス設定方法を確認してください。

- 4** ワイヤレスLANが起動すると、本機は自動的に利用できるネットワークを検索します。利用できるネットワークが検出された場合、タスクトレイにメッセージが表示されます。

- 5** 画面右下のタスクトレイにある  ワイヤレスネットワーク接続アイコンをダブルクリックする。

「ワイヤレスネットワーク接続」の画面が表示されます。

- 6** 「利用できるワイヤレスネットワーク」の中から接続するアクセスポイントを選択して[接続] ボタンをクリックする。

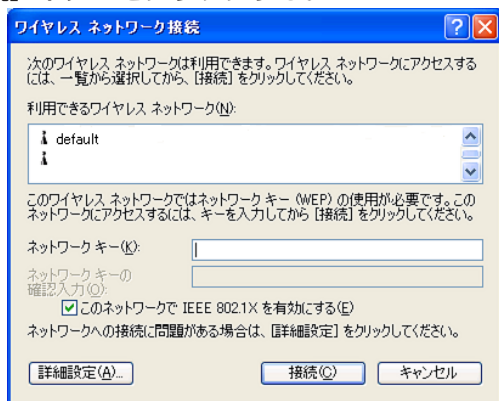

こんなときは

ネットワークキー（WEP キー）は、盗聴や不正侵入を防ぐため、アクセスポイントごとに設定されている場合があります。アクセスポイントによっては、さらにセキュリティを強化したWPA設定をおこなっている場合があります。ネットワークキーが設定されている場合は、必要に応じて入力してください。ネットワークキーの設定方法については、87 ページの「ワイヤレス LAN 機能の設定方法」をご覧ください。

WPAとは・・・Wi-Fi Protected Accessの略で、無線LANのセキュリティの強化を目的としたものです。暗号キーを動的に変更して、暗号キーの類推、なりすまし、データの改ざんに対して強化されたものです。

WEPとは・・・Wired Equivalent Privacyの略で、コンピュータ間の通信内容を暗号化して送受信することにより、ワイヤレスLANの盗聴や不正侵入を防止してセキュリティを高めるための技術です。

7 コンピュータがワイヤレスネットワークに接続されるとタスクトレイに

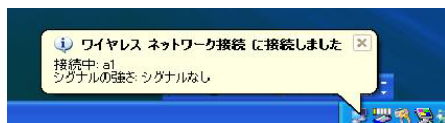

というメッセージが表示されます。

ワイヤレス LAN 機能の停止方法

ワイヤレス LAN 機能を停止するには以下の手順に従ってください。

1 ワイヤレス LAN ON/OFF スイッチを OFF にします。

- ・ ディスプレイ上にワイヤレス LAN 停止アイコンがしばらく表示され、消灯します。

お願い

省電力のため、ワイヤレス LAN 機能を使用されないときは、ワイヤレス LAN 機能を停止することをおすすめします。

ワイヤレス LAN 機能の設定方法

- 1 タスクトレイの  (「ワイヤレスネットワーク接続」アイコン) をダブルクリックする。

「ワイヤレスネットワーク接続の状態」の画面が表示されます。

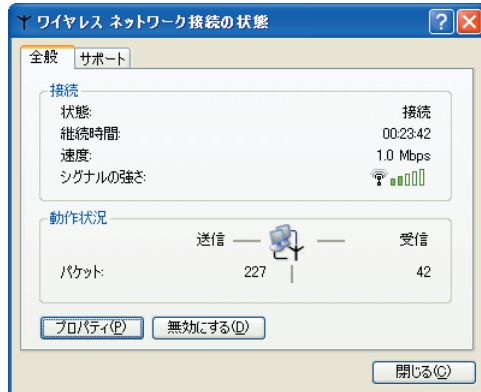

- 2 「ワイヤレスネットワーク接続の状態」画面の【プロパティ】ボタンをクリックする。

「ワイヤレスネットワーク接続のプロパティ」の画面が表示されます。

- 3 「ワイヤレスネットワーク接続のプロパティ」画面の【ワイヤレスネットワーク】タブをクリックする。

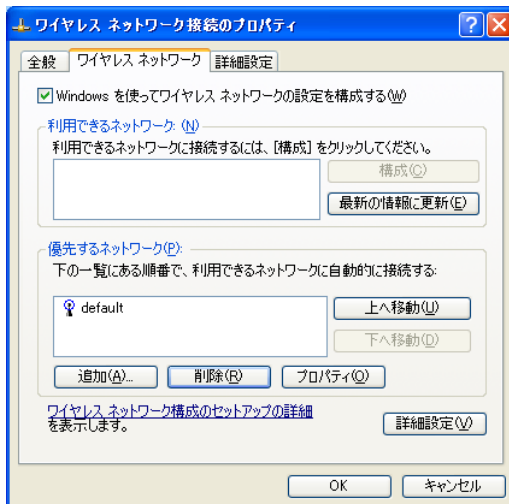

4 「優先するネットワーク」の一覧から使用しているネットワークを選択して、 [プロパティ] ボタンをクリックする。

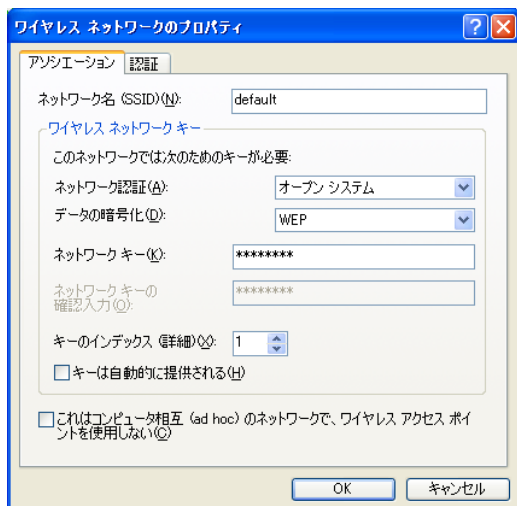

5 必要な項目を設定して、[OK] ボタンをクリックする。

例) 1) 「キーは自動的に提供される」のチェックを外す。

2) 「ネットワーク認証」を選択する。

3) 「データの暗号化」を選択する。

4) 「ネットワークキー」を入力する。(確認入力含む)

64BitWEPは半角英数字で5文字(16進数では10文字)までのキーが入力可能。

128BitWEPは半角英数字で13文字(16進数では26文字)までのキーが入力可能。

5) 「キーのインデックス」を選択する。

ご注意

上記 1) ~ 5) の設定は接続先の設定に合わせてください。

6 すべての画面を閉じて、設定は完了です。

リチウムイオンバッテリーパックの残容量を確認するには

「電源オプションのプロパティ」画面から「電源メーター」タブをクリックして、現在のリチウムイオンバッテリーパック電源の残容量の合計を確認できます。以下の手順に従って確認してください。

- 1 [スタート] ボタンをクリックして [コントロールパネル] をクリックする。
- 2 [パフォーマンスとメンテナンス] アイコンをクリックする。
- 3 [電源オプション] アイコンをクリックする。
[電源オプションのプロパティ] の画面が表示されます。
- 4 [電源メーター] タブを選んでクリックする。

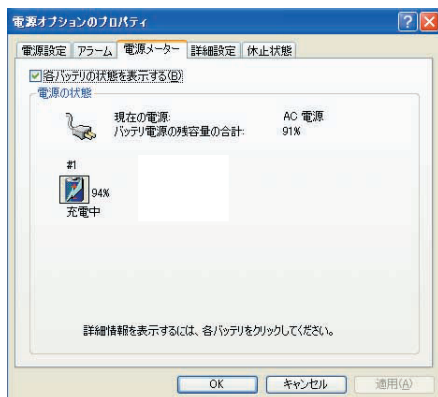

リチウムイオンバッテリーパックの残容量が確認できます。

省電力モードについて

本機は、国際エネルギースタープログラムの運用規定に従って、一定時間、何も操作しないと、自動的に省電力モードに移行します。

89ページの「電源オプションのプロパティ」画面の「電源設定」タブをクリックして、この画面で省電力モードへの移行時間を設定することができます。工場出荷時は下記の表のように設定されています。

	AC電源 使用時	リチウムイオン バッテリーパック 使用時	状 態
① モニターの電源を切る(M):	15分後	5分後	LCD画面は消えます。●(電源)ランプは緑色点灯のままです。
② ハードディスクの電源を切る(L):	30分後	5分後	LCD画面は消えたままハードディスクが止まります。●(電源)ランプは緑色点灯のままです。
③ システムスタンバイ(T):	20分後	5分後	LCD画面は消えたまま ●(電源)ランプは緑色点滅になります。
④ システム休止状態(H):	3時間後	2時間後	システムの状態をハードディスクに書き込んで ●(電源)ランプが消灯します。

こんなときは

- ①、②の場合は、スティックを動かすかキーボードを押すと復帰します。
- ③の場合は、●/| (電源)キーかキーボードのいずれかを押ししてください。
- ④の場合は、●/| (電源)キーを押ししてください。

ご注意

- ①～③の状態は、Windows が起動したままになっていますので、●/| (電源)キーを4秒以上押し、不正な電源の切り方をすると、保存された状態が破棄されますので注意してください。
- **システムスタンバイについて**
満充電したリチウムイオンバッテリーパックご使用時に、システムスタンバイ状態で放置したままにすると、リチウムイオンバッテリーパックがすべて放電し、作業中のデータが消失したり、システムが立ちあがらないことがあります。長時間ご使用しないときは、本機の電源を切ってください。

・システム休止状態について

リチウムイオンバッテリーパックの残量警告表示が出ているのに、そのまま作業を続けると、

- ① 休止状態が有効に設定されている場合は、
パソコン本体は、作業内容を保持した状態で電源を切ります。
- ② 休止状態が無効に設定されている場合は、
パソコン本体は、作業内容は保存されませんので、作業中のデータが消失する恐れがあります。

休止状態を有効に設定してお使いすることをお勧めします。また、工場出荷時は有効に設定されています。

メモリー(別売)を増設するには

本機は最大768MB(内蔵メモリー256MB+増設メモリー512MB)までメモリーを増設することができます。内蔵メモリーの容量については125ページの製品仕様をご覧ください。メモリーボードを増設することにより、アプリケーションの起動速度やデータの処理速度が向上します。

メモリー増設に関するご相談やご質問については裏表紙のビクターPCテクニカルサポートセンターへお問い合わせください。

ご注意

- 本機対応メモリーについては下記ホームページで確認してご購入ください。

<http://www.victor.co.jp/interlink/>

ホームページで案内しているメモリーは弊社で動作確認がとれている推奨品と周辺機器メーカー様のご協力を得た動作確認結果をご案内しております。弊社推奨品のメモリー以外は動作保証いたしませんのでご了承ください。

- コンピュータの内部は精密にできています。お客様自身でメモリー増設をして、メモリーボードを破損させた場合は、弊社として一切の責任は負えません。また、本機を破損させた場合も有償修理となります。
- 静電気にはご注意ください。メモリー増設作業は静電気の起こりやすい場所ではおこなわないでください。
- メモリー増設及び交換の際に、本機やメモリーボードに水などの液体を垂らさないようご注意ください。また、本機にネジなどの異物が入ると故障の原因となります。
- 弊社ではメモリー増設取り付けサービス(有料)を受け付けております。取り付けに不安があるお客様は、裏表紙のビクターPC修理センターにご依頼ください。
- 本製品は以下のような場合、記憶内容が変化・消去するおそれがあります。

- ・ 電池の使用方法を誤ったとき
- ・ 静電気や、電氣的ノイズの影響を受けたとき
- ・ 電池が自然放電したとき
- ・ 故障や修理のとき
- ・ 落下、衝撃などの影響を受けたとき
- ・ 雷、停電などの不可抗力による時

メモリーの取り付け／取り外し方法

本作業をする直前まで本機を使用していた場合は、本体内部が高温になっており、火傷をする恐れがあります。本作業をするには電源を切ってから、十分に時間を置いておこなってください。

- 1** 本機の電源を切り、本機からACアダプター、リチウムイオンバッテリーパック(取り付けしている場合)などの周辺機器はすべて取り外します。
- 2** 本機のメモリー拡張用のカバーを以下の手順に従って取り外してください。
 - 1) 本機を裏返して、①～③のネジを外す。
 - 2) ふたを持ち上げる。
 - 3) 持ち上げながら矢印方向に引き出す。

- 3) 持ち上げながら
この方向へ引き出す。
- 2) ふたを持ち上げる。

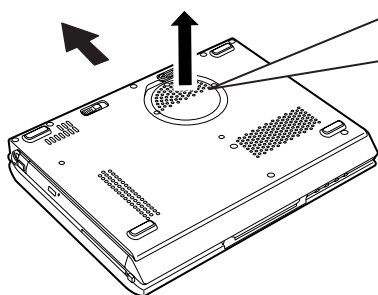

ご注意

上記以外のネジはゆるめないでください。故障の原因となる場合があります。

- 3** 体(からだ)の静電気を逃がす。(近くの金属部に触れてください。)

- 4** メモリーの取り付け／取り外しをする。

ご注意

本機のメモリー容量を最大の768MBにするには512MBのメモリーボードを取り付けて下さい。

1) 取り付け方法

- ① メモリーボードの切りぬき部(イラスト参照)を確認してください。
- ② 角度に注意しながら部品側を図のようにしてメモリースロットにメモリーボードをしっかり差し込みます。
- ③ ロックするまで、矢印の方向に押し込みます。

ご注意

押し難い場合は、メモリースロットの奥までしっかりと差し込まれているか再度確認してください。無理に押し込むとメモリーボードが破損する恐れがあります。

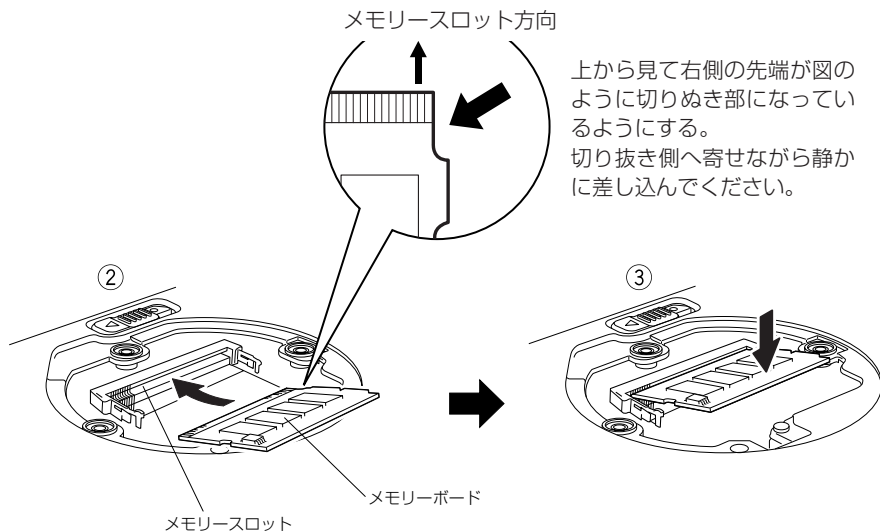

2) 取り外し方法

- ① メモリーボードを固定している両側のレバーを左右に押し広げる。
- ② メモリーボードを矢印の方向へ引き抜く。

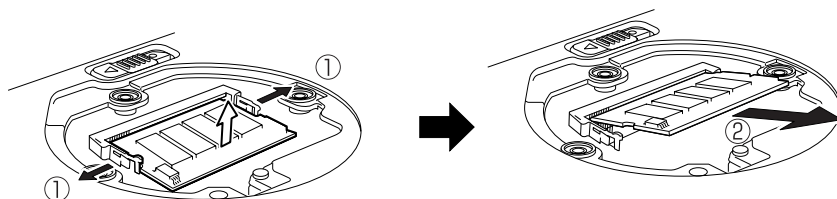

5 外したふたをかぶせて、3本のネジを締める。

メモリー増設後の確認について

メモリーが正しく取り付けられているか確認するには、以下の手順に従っておこなってください。

- 1 本機の電源を入れ、Windows を起動する。
- 2 [スタート]ボタンをクリックして、[コントロールパネル]をクリックする。
- 3 [パフォーマンスとメンテナンス]のアイコンをクリックする。
- 4 [システム]のアイコンをクリックする。
「システムのプロパティ」の画面が表示されます。



ここを確認する。(*)

- 5 取り付けたメモリー容量によって表示される数値は異なりますが、メモリーを取り付けた場合は、*の箇所に表示される数値が増えます。

ご注意

ビデオメモリーのサイズ(割当て)は本機の動作状況に応じて8~64MBまでメインメモリーから自動的に割当てられますので、手動で変更することはできません。

5

必要なときは

UltraPOST 自己診断ツールを使用するには

このツールは「CPU」・「System Board」・「HDD」・「DVD-RAM*」・「RAM」・「SVGA」・「Sound」・「PCI Network」・「USB」・「SD Card」・「Card Bus」・「FireWire」・「Wireless Net」などの13項目について、正常動作しているかを確認することができます。以下の手順に従って確認してください。

- 1** 本機の電源を入れ、Victor ロゴが表示されている間に[F11]を押します。
- 2** 「Please select boot device:」画面が表示されたら、[↓]キーを押し、「UltraPOST」を選択して[Enter]キーを押します。
 - ・「Please select boot device:」画面が表示されない場合は、再起動し、手順1から行ってください。
- 3** 「UltraPOST」診断項目画面が表示され、自動的に診断がスタートします。
- 4** 診断項目の背景の色が緑に変わり「Pass」が表示されれば、その項目は診断OKです。すべての診断項目がOKになると、「Test Passed」が表示されます。
 - ・「UltraPOST」の操作に関する情報は、画面右下の [i] ボタンをご参照ください。また、拡張診断は、「ビクターPC修理センター」で診断に使用する機能ですので、ご使用しないでください。
- 5** 「UltraPOST」画面右上の[X]終了ボタンを選択しクリックすると、「UltraPOST」診断ツールが終了し、Windowsが起動します。
 - ・  (電源) キーを押すと、「UltraPOST」診断ツールが終了し、電源が切れます。

※ 「DVD-RAM」は自動診断項目(手順3)に設定されていません。また、手動で診断を行う際は、DVDディスクの挿入が必要です。

こんなときは

診断項目の背景の色が赤に変わり、「Fail」が表示された場合や、すべての診断項目(13項目)が表示されない場合、何らかの不具合が発生しています。「ビクターPCテクニカルサポートセンター」にお問い合わせください。



本機を再セットアップする（リカバリー）

本機を再セットアップするには

本機を再セットアップする前に

1 リカバリーとは

パソコンをご購入時の状態に戻すことを「リカバリーする」といいます。

本機のリカバリー機能には、以下の2種類の方法があります。

- 1) ハードディスクを初期化した上で、全てのファイルを復元します。
- 2) ハードディスクの最初のパーティションのみを復元することができます。

ご注意

- ・ Cドライブの容量は11GB以下に設定しないでください。
詳しくは、99ページの「リカバリー方法(ディスクパーティション)を選択する」をご覧ください。
- ・ ブータブルCDクリエイターで作成したリカバリーCDでリカバリーを行うと、HDD内のリカバリー領域は消去されます。

2 再セットアップする前に

ここでは、リカバリーの前に行うべきことを説明します。

- ・ リカバリーしても、問題が解決しない場合があります。解決しない場合は、ビクターPCテクニカルサポートセンターにご相談ください。
- ・ システムリカバリーは本機のみで使用できます。他の製品では動作しません。

ご注意

1) ファイルをバックアップする

- ・ 本機をリカバリーするとご購入された時の状態になるため、お客様が作成したファイル、追加されたアプリケーション、各種設定など、全て消去されてしまいます。
お客様が作成されたファイルは必ずご自身でCD-R (DVD-R) や本機ハードディスクのDドライブ等にバックアップしてください。
- ・ Dドライブにバックアップをした場合は、99ページの「リカバリー方法(ディスクパーティション)を選択する」で②を選択して、Cドライブのみをリカバリーする必要があります。

2) リカバリーを行う際には

本機に外部機器などは接続しないで下さい。作業が中止したり、マニュアルの記載手順と異なる場合があります。

3 再セットアップするには

リカバリーを実行し、ハードディスクの中身を復元します。リカバリーでは、システムに加えてアプリケーション全てを出荷状態に戻します。アプリケーションソフトウェアを個々に再セットアップする場合は、アプリケーションCD-ROMからおこないます。(41ページの「付属のアプリケーションを再セットアップするには」をご覧ください。)

ご注意

アプリケーションによっては再セットアップ時に、CD-ROM上のS/N(シリアルナンバー)を入力する必要があります。

本機のリカバリー手順

1 本機の電源を入れ、Victorのロゴ画面の後「Press F10 to Recover」が表示されたら、すぐに[F10]を押します。

「続行しますか?(Y/N)」のメッセージが表示されたら、「Y」キーを選択します。

こんなときは

- ・「N」キーを選択した場合はリカバリーせずに本機が再起動し、Windowsが起動します。
- ・押す時間が長い場合などに、「ピー」音が鳴り続けたときは、電源を切って再度おこなってください。
- ・タイミングが遅くWindowsが起動した場合は、Windowsを終了させ、電源を切って再度おこなってください。

2 使用許諾契約書が表示されますので、内容を必ずお読みください。同意できる場合は「Y」キーを選択します。

こんなときは

- ・「N」キーを選択した場合はリカバリーせずに本機が再起動し、Windowsが起動します。

3 リカバリー方法(ディスクパーティション)を選択する。

「リカバリー方法を選択してください。(A(推奨)/C)」のメッセージが表示されたら、下記①か②の方法を選択してリカバリーを開始します。

①「A」キーを選択した場合

ハードディスク内の全てのパーティション、ファイルがリカバリーされ、全てが初期状態に戻ります。

② 「C」キーを選択した場合

Cドライブのファイルがリカバリーされ初期状態に戻ります。

(通常はDドライブのデータは残され、Cドライブのデータのみ初期状態に戻ります。

Dドライブが削除されている場合はCドライブのみになります。)

4 リカバリーが開始され、画面に進捗状況が表示されます。

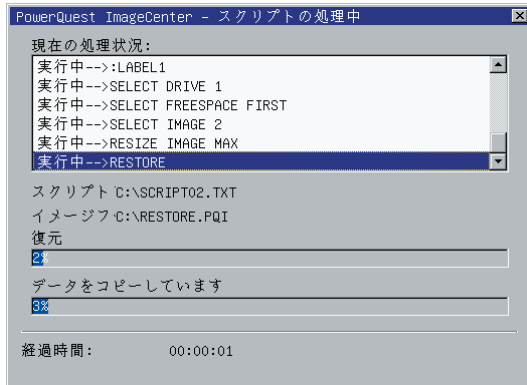

5 リカバリーが終了すると、「電源を切って、再起動してください。」とメッセージが表示されますので本機を再起動してください。

ここで本機は購入した状態に戻ります。

6 28 ページの「Windows の初期設定」の手順に従って、Windows のセットアップをおこなってください。



困ったときは

Q & A

トラブルを解決するためには、いくつかのポイントがあります。パソコンの扱いについてわからない事があったり、パソコンの調子が良くない、あるいはパソコンが故障かな?と思ったら、Q & A にそって確認してみてください。

■ Q & A で解決できなかったとき

問い合わせをする

どうしても解決できない場合は、裏表紙のビクターPCテクニカルサポートセンターにお問い合わせください。

電源について

Q 電源が入らないとき

A 次のことを確認してください。

- 電源キーを押したか確認する。

⏻(電源)キーを押して電源を入れてください。27 ページの「電源を入れる」をご覧ください。

AC 電源でご使用の場合

- AC アダプターを接続しているか確認する。

接続については、25 ページの「3 AC 電源につないで充電する」をご覧ください。

リチウムイオンバッテリーパックでご使用の場合

- リチウムイオンバッテリーパックが充電されているか確認する。

リチウムイオンバッテリーパックの充電については26 ページの「4 リチウムイオンバッテリーパックの充電確認をする」をご覧ください。

Windowsの起動と動作について

Q 画面が動かなくなった

A 次の手順に従って、実行していたアプリケーションを強制終了してください。

ご注意

この手順でアプリケーションを強制終了した場合は、直前の作業内容は保存されません。

アプリケーションを強制終了する

- 1 [Ctrl] と [Alt] を押しながら [Del] を 1 回押す。
「Windows タスクマネージャ」画面が表示されます。
- 2 「アプリケーション」タブをクリックする。
- 3 動かなくなったアプリケーションをクリックし「タスクの終了」をクリックする。
状況によりますが、“応答なし”などと表示されています。
- 4 終了を確認するメッセージが表示された場合は、「すぐに終了」をクリックする。
- 5 「Windows タスクマネージャ」ウィンドウの[X]をクリックする。

こんなときは

アプリケーションが強制終了できない場合は、Windowsを強制的に再起動します。Windowsを強制的に再起動するには「Windows タスクマネージャ」を起動して、ツールバーの「シャットダウン」をクリックし、「再起動」をクリックする。それでも再起動ができない場合は、本機側面のリセットスイッチ(21 ページ) を押すか **電源**キーを 4 秒以上押し続けて電源を切ってください。

Windows を正常終了しなかった場合に表示されるメッセージについて

強制終了できずに電源を切った後は、次に Windows を起動したときに「Checking file system on c:」と表示され、Windows やハードディスクの状態がチェックされ、必要に応じて自動的に修復がおこなわれます。

Q USB 機器を接続してシステムを起動したら、システムが起動しなくなった

A 接続した USB 機器を一旦取り外して、システムを起動してから再度接続してください。

Q セーフモードで起動するには

A パソコンに何らかのトラブルが発生したときは、Windowsを最小限の機能で起動できるセーフモードがあります。

セーフモードで起動するには次の手順に従って操作してください。

1 本機の電源を入れる。

電源が入っている場合は再起動する。

2 Victor のロゴ画面が表示されたら、すぐ **[F8]** を押し続けたまま待ちます。

こんなときは

F8 を押すタイミングが遅すぎた場合は Windows が通常起動します。

本機を再起動して手順 2 からやり直してください。

3 「セーフモード」を選択し、**[Enter]** を押します。

4 「オペレーティングシステムの選択」の画面が表示されたら

OSが選択されていることを確認して、**[Enter]** を押す。

5 「開始するにはユーザー名をクリックしてください」というメッセージでセーフモードで起動したいアカウントをクリックする。

6 「はい」をクリックするとセーフモードで起動します。

ディスプレイについて

Q パソコンの電源は入っているが、画面が表示されない

A 使用中に画面に何も表示されなくなった場合は、次の項目を確認してください。

⏻(電源) ランプが点灯している場合

- スティックかキーボードのいずれかを動かして、省電力機能が働いていないか確認する。
- 外部ディスプレイモードに設定したままVGAケーブルが抜かれていないか確認する。
外部ディスプレイに接続し、**[Fn]** を押しながら **[F10]** を押ししてください（押すたびに、外部ディスプレイ表示と液晶ディスプレイ表示が切り替わります）。
VGAケーブルを抜く場合は、CRT（外部接続）以外のモードにして抜いてください。（75ページ）
- 液晶ディスプレイの明るさを調整するには
センターキーの **▼** を押すと暗くなります。
センターキーの **▲** を押すと明るくなります。

⏻(電源) ランプが点滅している場合

スタンバイしています（省電力機能が働いています）ので、**⏻/⏪(電源)**キーかキーボードのいずれかを押ししてください。

ご注意

⏻/⏪(電源)キーを4秒以上押しつづけるとWindowsが強制終了して実行中のデータが破棄されますのでご注意ください。

⏻(電源) ランプが消灯している場合

電源が切れていますので、**⏻/⏪(電源)**キーを押して電源を入れてください。

インターネットについて

Q ダイヤルできないとき

A 接続状態を確認してください。

モジュラーケーブルの接続を確認する。

「発信音が聞こえません」とメッセージが表示されたときは、本体側と壁側のモジュラージャックの接続を確認します。ロックするまでモジュラージャックを差し込んでください。

分配器を使っている場合は

電話回線のコンセントにモジュラーケーブルを直接接続して確認する。

ISDN 回線で接続している場合は

ターミナルアダプターが使える状態になっているか確認する。

詳細は、ターミナルアダプターの取扱説明書をご覧ください。

モデムが正しく認識されているか確認する。

1 [スタート]ボタンをクリックして、[コントロールパネル]をクリックする。

2 [プリンタとその他のハードウェア]アイコンをクリックする。

3 [電話とモデムのオプション]アイコンをクリックして、[モデム]タブをクリックする。

4 モデムをクリックして選択し、[プロパティ]をクリックし、[診断]タブをクリックする。

5 [モデムの照会]をクリックする。

コマンドとその応答が表示されたら、モデムは正しく認識されています。

ご注意

正しく認識されていないときは、他のデバイスと競合していないか確認してください。確認については「デバイスマネージャ」で、モデムデバイスに「！」が表示されている場合は、他のデバイスと競合している可能性があります。

Q ダイヤルしているが、接続できない場合

A ダイヤル方法を確認してください。

- お使いの電話回線のダイヤル方法(トーン式かパルス式)が正しく設定されているか確認する。

確認及び設定方法については、47ページの「3 モデムを設定する」をご覧ください。

- 接続動作をしない場合は接続先の設定を再確認する。

次の手順でプロバイダやネットワークに接続するための設定を確認してください。

- 1 [スタート] ボタンをクリックして、[コントロールパネル] をクリックする。
- 2 [ネットワークとインターネット接続] アイコンをクリックする。
- 3 [ネットワーク接続] アイコンをクリックする。
- 4 接続先のアイコンを右クリックし、表示されるメニューから[プロパティ]をクリックする。
- 5 プロバイダから送付された資料に従って設定を確認する。
 - [全般] タブで「接続の方法」と「電話番号」の設定を再度確認してください。

こんなときは

プロバイダによっては、アクセスポイントを一般電話回線とISDN回線で電話番号をわけていることもあります。詳細は、契約したプロバイダにお問い合わせください。

- DNS サーバーアドレス (プライマリDNS、セカンダリDNS) の確認及び設定方法については、51～52ページのDNS サーバーアドレスの設定手順 (10～20) をご覧ください。

ご注意

プロバイダからDNSサーバーアドレスを指定されない場合は、[DNSサーバーのアドレスを自動的に取得する] をクリックしてください。

Q 接続動作はするが接続できない場合

A 次のことを確認してください。

- ユーザー名やパスワードを再確認してください。
ユーザー名やパスワードは、プロバイダから郵送されてきた資料を確認してください。

- 内蔵モデムは発信しているが、ネゴシエーションができない場合
接続先のアクセスポイントに問題があると考えられます。しばらくしてから、接続してみるか、それでも接続できない場合は、アクセスポイントを変更して接続してみてください。

- 内蔵モデム使用時のお願い
[電源オプションのプロパティ] → [電源設定] タブ → 「電源設定」で「バッテリーの最大利用」または「プレゼンテーション」を選択し、リチウムイオンバッテリーパックで使用している場合、通信回線の状態によっては、内蔵モデムによる通信速度が低下したり、接続に失敗する場合があります。このような場合は、「バッテリーの最大利用」、「プレゼンテーション」以外(例:「ポータブル/ラップトップ」など)に設定変更してご使用ください。

Q 電子メールを送受信できない場合

A 「Outlook Express」ソフトウェアをお使いの場合は電子メールソフトウェアの設定を再度確認してください。

ご注意

「Outlook Express」以外の電子メールソフトをお使いの場合は、それぞれのソフトウェアの取扱説明書またはヘルプをご覧ください。

- 1 「Outlook Express」を起動する。

こんなときは

- 「ダイヤルアップの接続」画面が表示されたときは、[オフライン作業] 又は[X]ボタンをクリックします。
- 2 ツールバー(画面上部)の [ツール] をクリックし、メニューから [アカウント] をクリックする。
- 3 [メール] タブをクリックする。
- 4 アカウントをクリックして、[プロパティ] をクリックする。
- 5 各タブをクリックし、各項目が正しく入力されているか確認する。

ご注意

文字は半角文字で入力してください。

ワイヤレス LAN について

Q 通信ができない

A 次のことを確認してください。

- 通信相手の機器が本機と通信できるタイプですか？

ワイヤレス LAN にはいくつかの通信方式があり、同じ方式でなければ通信することはできません。

- セキュリティは正しく設定されていますか？

本機のワイヤレス LAN のネットワークキー（WEP、WPA 暗号化など）設定をアクセスポイントの設定と同じにしてください。

- IP アドレスは正しく設定されていますか？

「ワイヤレス LAN でネットワーク接続するには」に解説されている 82 ページの「3. ワイヤレス LAN で使用する IP アドレスを設定する」に従って、正しく IP アドレスが設定されているか確認してください。

- ワイヤレス LAN の ON/OFF ができない場合

「マイネットワーク」→「ネットワークの接続を表示する」で、「ワイヤレスネットワーク接続」が無効になっていませんか？

無効の場合は、ダブルクリックし、「接続の状態」画面で有効にしてください。

Q 通信速度が遅い

A 通信相手との距離を確認し、距離によっては通信速度が変わることがあります。

Q ネットワーク上で他のコンピュータと共有できない

A 「マイネットワーク」→「ローカルネットワーク」に他のコンピュータが表示されない場合は「ワークグループ」を同一に設定してください。

Q MACアドレスを確認するには

A 本機のワイヤレス LANのMACアドレスを確認するには、以下の手順でおこなってください。

※ MACアドレスを確認するには「ネットワーク接続」でワイヤレスネットワーク接続を設定しておく必要があります。

1. [スタート]メニューをクリックして、[コントロールパネル]をクリックする。
2. [ネットワークとインターネット接続]のアイコンをクリックする。
3. [ネットワーク接続]のアイコンをクリックする。
4. [ワイヤレスネットワーク接続]が「有効」になっていることを確認してください。
5. [ワイヤレスネットワーク接続]をダブルクリックする。
「ワイヤレスネットワーク接続の状態」画面が表示されます。
6. [サポート]タブをクリックして、[詳細]ボタンをクリックする。
「ネットワーク接続の詳細」画面が表示されます。
7. 一覧で表示される中の「物理アドレス」の値がMACアドレスを示します。

リチウムイオンバッテリーパックについて

Q リチウムイオンバッテリーパックが充電されないとき

A 次のことを確認してください。

リチウムイオンバッテリーパックが充電できない場合

リチウムイオンバッテリーパックの取り付け方法は、24 ページの「リチウムイオンバッテリーパックの取り付け／取り外し方」をご覧ください。

以上のことを確認しても、充電できない場合は、次のことも確認してください。

ACアダプターがコンセントおよびパソコン本体に正しく接続されているか確認してください。

接続方法については、25 ページの「AC 電源につないで充電する」をご覧ください。

Q リチウムイオンバッテリーパックの放電がはやいとき

A 本機は、USB 接続機器からのウェイクアップ機能をサポートするため、システムスタンバイ状態においても USB ポートに対して電源を供給しています。このため、USB 機器を接続した状態でスタンバイ状態に移行した場合は、接続される機器により、本体の電力を消費することがありますので、リチウムイオンバッテリーパック駆動時に、長時間スタンバイ状態にする場合には、USB ポートに接続された機器を取り外してください。

DVD マルチドライブについて

Q ディスクが取り出せない (EJECT しない)

A メディアにデータ書き込み中は、EJECT ボタンを押してもディスクトレイは開きません。書き込みが終了するのをお待ち下さい。

こんなときは

EJECT ボタンを押してもディスクトレイが開かない場合は、EJECT ボタンの左側にある EJECT ホール (穴) を、先の細い硬いもの (クリップなど) で押ししてください。

Q ディスクを入れたのに、音飛びしたり、データが読み書きできない

A 次の項目を確認してください。

- ラベル面を上にしてディスクを入れていますか？
- ディスクまたは本機のレンズが汚れていませんか？
汚れている場合はお手入れしてください。(124 ページ)
- ディスクに傷がありませんか？
本機に異常がないことを確かめるために、別のディスクに取り替えてみてください。
- ゴミが本機のターンテーブルの上に付着していませんか？
汚れている場合はお手入れしてください。(124 ページ)
- 本機やディスクが結露していませんか？
結露している場合は、ディスクを取り出して約 1 時間放置してください。
- 使用ディスクのフォーマットは正しいですか？
72 ページの「使用できるディスクについて」にあるマークの入ったディスクをご使用ください。
- ディスクの上面に、シールやラベルなどを貼っていませんか？
シールやラベルなどを貼っていると回転バランスがくずれたり、記録面が歪んでデータが正しく読み取れなくなる場合があります。

Q 書き込みが途中で失敗する

A 実際に書き込みを行う前に、書き込みソフトで「テスト書き込み」を行ってご確認ください。パソコンの使用環境によっても使用可能な書き込み速度が変わる場合がありますので、下記内容をお確かめください。

- 書き込み速度を変えてみる。(低速にする。)
- HDD のメンテナンスを行う。(スキャンディスクの後にデフラグを行ってください。)
- サスペンド / レジューム機能が働かないようにする。

- 常駐ソフトやその他のプログラムを終了する。
- スクリーンセーバーを止める。
- ネットワーク接続をしない。
- HDD の空き容量が充分あるか確認をする。

Q パソコンにいくつもの書き込みソフトをインストールしたままで書き込みをする

A 以下の場合、正常に書き込みできない場合があります。

- 複数の書き込みソフトが同時に起動されている。(常駐するタイプの書き込みソフト含む。)
- バージョンの違う書き込みソフトがインストールされている。

Q 最高速で読み込めない

A 規格外 CD の場合は、最高速では読み込めない場合があります。

Q 本機で書き込んだメディアが他のドライブで読めない

A マルチリードに対応したドライブをご利用下さい。

- 一部のドライブでは読み込みできない場合があります。
- High Speed 規格の CD-RW は、High Speed 対応ドライブでないと読み取れません。

Q 他機で書き込んだメディアが本機で読めない

A • 複数のドライブで書き込まれたものは読み込めない場合があります。また、一部のドライブによって書き込まれたメディアは、読み込みできない場合があります。
• 高速書き換え対応ディスク、高速書き込み対応ディスクによっては、本機では読み込みできない場合があります。

メモリーカードについて

Q SDカード、CFカード等の32MBを超える容量のメモリーカードが、フォーマットされているにもかかわらず、デジタルカメラ等に挿入すると、「フォーマットされていない」あるいは「初期化がされていない」とのメッセージが表示されて使用できない。

A 本機でSDカード、CFカード等の32MBを超える容量のメモリーカードをフォーマットする場合は、WindowsXPのフォーマット画面で"FAT32"ではなく、"FAT"形式を選択してフォーマットすることでDVC、デジタルカメラ等で使用できるようになります。

※ フォーマットする場合は、メモリーカードの内容を本機のハードディスクなどに必ずバックアップしてください。フォーマットを実行するとメモリーカードに保存されている情報はすべて消去されます。

その他

Q パソコンが熱い場合

- A** 本機を長時間お使いになると温かくなりますが、故障ではありません。
本機の底面や側面の通風孔をふさぐなどの放熱を妨げる行為をしないでください。

Q 音が聞こえない場合

- A** 次の方法を確認してください。
- 音量が最小状態になっていませんか？
本体左側面にあるボリュームコントロールで音量を調節してください。手前に回すと音量が上がります。
 - ボリュームコントロールがミュート（消音）状態になっていませんか？
ボリュームコントロールを押すことによってミュート（消音）のON/OFFが切り換えます。

Q パスワードを忘れた場合

- A** 設定したパスワードを忘れてしまうと、本機を起動できなくなります。

パスワードを設定した場合は、忘れないようご注意ください。

● ユーザーアカウント(コンピュータの管理者)のパスワードを忘れた場合

1 パスワードリセット ディスクを作成している場合

ディスクを使用してパスワードをリセットすることができます。パスワードリセットディスクの作成方法については[スタート]メニューの「ヘルプとサポート」を参照してください。

2 コンピュータの管理者が他に作成されている場合

パスワードを忘れてしまったユーザー以外に、コンピュータの管理者(Administrators権限をもつユーザー)が作成されている場合は、そこからログオンしてパスワードの変更をします。

3 コンピュータの管理者が作成されていない場合

Administratorのパスワードを設定していない場合は、セーフモードでWindowsを起動して、Administratorでログオンし、パスワードを忘れてしまったユーザーのパスワードを変更することが可能です。

※ 以上の条件を確認しても改善できない場合は、本機を購入したときの状態に戻すことが必要です。Windowsの再セットアップの手順については、98ページの「本機を再セットアップするには」に従っておこなってください。

● BIOS のパスワードを忘れた場合

BIOS で設定できるパスワードについて

・ Supervisor Password

管理者用のパスワードです。これを設定した場合、すべての項目についての設定、変更が、そのパスワードを入力した人だけしかできなくなります。ブートアップ、BIOS セットアップ時にパスワードを求められます。

・ User Password

このパスワードを設定した場合、BIOS の設定を変更するときにパスワードを入力する必要があります。

・ HD Password

ハードディスクにアクセスするために必要なパスワードです。

● ご注意

・ BIOS のパスワードを忘れた場合、お客様ご自身で解除することはできません。強制的に解除するには PC 本体をお預かりして、有償にて解除させていただきます。(HDD 交換になる場合があります。)

・ BIOS メニューは、本機の電源を入れた後に表示される Victor のロゴ画面で **[Alt]** + **[F2]** で起動します。

BIOS の設定は PC の知識がある方以外は変更しないでください。誤った設定をすると本機を起動できないばかりでなく、故障の原因となることがあります。

Q 設定がうまくいかない場合

A インターネットやメールの設定など、本書の手順どおりにできないときは、次のことを確認してください。

・ [コントロールパネル] の表示方法が [クラシック表示] に設定されている場合は [カテゴリ表示] に切り替えてください。本書の手順は、すべて [カテゴリ表示] の設定方法で記載されています。

8

付 録

保証とアフターサービス

保証書（別添付しています）

保証書は、必ず「お買上げ日・販売店名」等の記入をお確かめのうえ、販売店から受取っていただき内容をよくお読みの後、大切に保管してください。

保証期間は、お買上げ日から1年間です。

補修性能部品の最低保有期間

当社は、モバイルミニノートPCの補修性能部品の製造打ち切り後、最低8年間保有しています。性能部品とは、その製品の機能を維持するために必要な部品です。

● ご不明な点に関するご相談

お買上げの販売店または「ビクターPCテクニカルサポートセンター」にお問い合わせください。

● 修理を依頼される場合（引取修理）

102ページ～116ページの「困ったときは」に従って調べていただき、なお異常のある時は電源を切り、「ビクターPC修理センター」に連絡ください。

● 保証期間中は

修理に際しましては保証書をご提示ください。

保証書の規定に従って販売店が修理させていただきます。

● 保証期間が過ぎているときは

修理すれば使用できる場合には、ご希望により有料で修理させていただきます。

サポート&サービスについて

技術的な問い合わせを、ビクターPCテクニカルサポートセンターに電話で問い合わせる

技術的な疑問や質問について、102ページ～116ページの「困ったときは」・ヘルプ・InterLink ホームページのFAQを確認してもトラブルが解決しなかった場合は、ビクターPCテクニカルサポートセンターに電話でお問い合わせください。お問い合わせの際は、本機をお手元に準備し電源を入れた状態でお電話ください。

お問い合わせ先については、裏表紙またはInterLinkホームページ (<http://www.victor.co.jp/interlink/>) をご覧ください。

ご注意

電話でのサポートを利用になる前に、あらかじめ『ビクターへのユーザー登録』が必要です。

ユーザー登録について詳しくは、56ページをご覧ください。

修理の問い合わせを、ビクターPC修理センターに電話で問い合わせる

修理を依頼される前に、本書、ヘルプ、InterLinkのホームページを確認し、症状と合うものがないか確認してください。ハードウェアの故障と思って修理に出されたものの多くが、仕様の範囲内であったり、ソフトウェアの設定を変更するなどの操作を行うことで直ることがあります。

トラブルが解決できない場合は、以下の手順に従ってお電話ください。

1. InterLink 修理依頼シートをご用意ください。

修理依頼シートは、本機に付属およびInterLink ホームページ (<http://www.victor.co.jp/interlink/>) より入手し、必要事項を記入してください。

2. ビクターPC修理センターにお電話ください。

修理依頼シートと本機をお手元に準備し、電源を入れた状態でお電話ください。お問い合わせ先については、裏表紙またはInterLink ホームページ(<http://www.victor.co.jp/interlink/>)をご覧ください。

3. 修理が必要と判断した場合は修理の受付をさせていただきます。

担当オペレーターが修理受付の際、修理受付番号を申し上げますので、ご用意されましたInterLink 修理依頼シートにご記入ください。

修理品のお引き取り場所、時間を調整させていただきます。

4. データのバックアップをお客様ご自身でお取りください。

修理に出す前にハードディスクなどの記録媒体のプログラムおよびデータは、お客様ご自身でバックアップをお取りするようお願いいたします。

弊社の修理により、万一、ハードディスクなどのプログラムおよびデータが消去あるいは変更された場合でも、弊社は一切責任を負いかねますので、あらかじめご了承ください。

データのバックアップを取るには以下の方法などがあります。

- ・ CD-R、DVD-Rなどにコピーする。

5. ビクター指定の運送業者が修理品をご指定の場所へお引き取りに伺います。

引取修理は、ビクターPC修理センター窓口で修理を受付、ビクター指定の運送業者が修理品を指定場所より修理拠点へ直送するサービスです。

以下をあらかじめご用意ください。

- ・ 修理依頼品本体
- ・ InterLink 修理依頼シート
- ・ 保証書
- ・ 必要な付属品類

ご注意

送料はビクター負担ですが、有償修理時は送料の一部をご負担していただきます。(費用は修理受付時にご連絡いたします。)

6. 修理完了後、ビクター指定の運送業者が修理品をご指定の場所へお届けいたします。
担当オペレーターが修理完了品の配送場所、時間を調整させていただきます。

ご注意

有償修理時、お客様が修理完了品をビクター指定の運送業者よりお受け取りになる時、現金で代金をお支払いいただきます。

代金は、担当オペレーターより連絡させていただきます。

※「修理日程インフォメーション」について、InterLink ホームページ (<http://www.victor.co.jp/interlink/>) の「修理日程インフォメーション」では、ビクター PC 修理センターに直接修理のご依頼をいただいた方に修理の進み具合に応じて、修理品お預かり日、修理完了予定日、修理完了日の日程を確認することができます。

サポート窓口一覧

1. Norton AntiVirus 2004

シマンテック社では、お客様向けの無償のサポートとして、ホームページ上での、製品サポート情報を公開しております。

ここでは、テクニカルサポートに寄せられたお問い合わせの中から頻度の高い質問項目を中心に、Q&Aを作成し公開しております。

シマンテックホームページ テクニカルサポート情報

<http://www.symantec.com/region/jp/techsupp/consumer.html>

お電話によるご相談をご希望のお客様は、製品版（パッケージ版）をご購入いただくか、有償サポートチケットをご購入いただくことで、電話によるサポートを受けていただくことができます。

パッケージおよび有償サポートの購入について
シマンテックストア

<http://www.symantecstore.jp/index.asp>

2. RealOne Player

リアルサポートセンター【技術サポート】

TEL:03-5302-2311 FAX:03-3320-7400

E-mail:real_support@realnet.co.jp

電話での受付時間：10:00～17:00(土、日曜日、祝祭日を除く)

<http://service.jp.real.com>

3. Pinnacle VIDEO STATION 9 SE

ジャングルユーザーサポートセンター

● オンラインの場合： <http://www.junglejapan.com/support/index.html>

● 電話の場合：03-5280-9264

営業時間：月～金曜日 10:00～12:00、13:00～17:00

(年末年始、夏休み、祝祭日、弊社休業時などは除く)

* オンラインの場合、受付は24時間行っておりますが、ご回答は、上記の営業時間内とさせていただきます。

* ユーザーサポートの営業時間・営業日は、予告なく変更することがあります。最新情報は弊社ホームページにてご確認ください。

4. AOL

- (1)正式名称 : AOL 7.0 へ入会
(2)会社名 : AOL ジャパン株式会社
(3)担当部署名 : AOL メンバーサポートセンター
(4)製品情報サイトのURL : <http://www.jp.aol.com>
(5)電話番号 : 0120-275-265
(6)受付時間 : 9:00～21:00 (年中無休)
※ 略称 : AOL
商標についての記述 : AOLは AOL Incorporated の登録商標です。
コピーライト表記 : (C)2001 AMERICA ONLINE,INC.All Right Reserved.

5. @nifty

- (1)正式名称 : @nifty でインターネット for Windows
(2)会社名 : ニフティ株式会社
(3)担当部署名 : @nifty 入会センター
(4)製品情報サイトのURL : <http://www.nifty.com/support/madoguchi/>
(5)E-mail : freedback@nifty.com
(6)入会案内 : 0120-816-042
(携帯・PHS・海外の場合:03-5753-2374)
(7)受付時間 : 毎日9:00～21:00
(※ビルの電源工事などによりお休みさせていただく場合があります。)

6. InterVideo WinDVD 5 for Victor

【電話サポート】

TEL : 03-5447-0576

受付時間 月～金 9:30～17:00

(12:00～13:30 及び土、日、祝祭日、年末年始は休み)

【FAXサポート】

FAX : 03-5447-6689

受付時間 月～金 9:30～17:00

(12:00～13:30 及び土、日、祝祭日、年末年始は休み)

【E-Mailサポート】

E-Mail アドレス : tech@intervideo.co.jp

商標について

1. i.LINK は、IEEE1394-1995 およびその拡張仕様を示す称呼です。i.LINK と i.LINK ロゴは、はソニー株式会社の商標で、IEEE1394 を親しみやすくする為に考え出された呼称です。
2. Microsoft、Windows、Windows Media は、米国 Microsoft Corporation の米国及びその他の国における登録商標または商標です。Windows の正式名称は、Microsoft Windows Operating System です。
3. RealOne Player は、米国また諸各国において、米国 RealNetworks, Inc. 社の登録商標あるいは登録申請中の商標です。
4. Adobe、Adobe ロゴ、Adobe Reader は Adobe Systems Incorporated (アドビシステムズ社) の商標です。
5. @nifty は、ニフティ株式会社の商標です。
6. Symantec 社の名称、ロゴおよび各製品は、米国 Symantec Corporation の米国内およびその他の国における登録商標または商標です。
7. Symantec、Symantec ロゴ、Norton AntiVirus は Symantec Corporation の米国における登録商標です。
8. アメリカン・オンライン、AOL、AOL ジャパン、AOL の三角ロゴ、は、AOL の商標または登録商標です。
9. SD ロゴは登録商標です。
10. CC コンバーターおよび CC コンバーターのロゴは商標です。
11. “DVD” ロゴは、DVD フォーマットロゴライセンシング (株) の商標です。
12. ピナクルシステムズ社のロゴおよび製品は米国 Pinnacle System Inc. の登録商標です。
13. Pinnacle VIDEO STATION 9 は株式会社ジャングルの登録商標です。
14. WinDVD は、InterVideo, Inc. の商標です。
15. Dolby、ドルビー及びダブル D 記号はドルビーラボラトリーズの商標です。
16. その他、本書に記載されているシステム名、製品名、サービス名などは、一般に各開発メーカーの商標または登録商標です。

本書では、本文中の登録商標や商標記号の (TM)、(R) マークを省略して表記しています。

お手入れ

■本体表面が汚れたら

- 柔らかい布でふいてください。
- キーボードのゴミやほこりは、カメラのレンズ用ブローワーなどでお手入れしてください。
- キーボード上のキートップをはずしてお手入れしないでください。

■ターンテーブルが汚れていたら

ターンテーブル（黒い部分）を綿棒（市販品）で円周状に軽くふいてください。

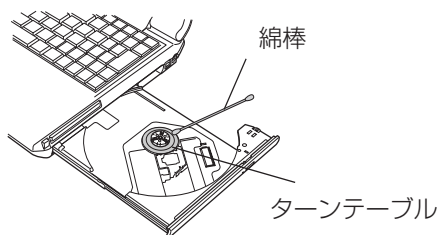

レンズにはふれないでください。

■ディスクが汚れていたら

柔らかい布で、内側から外側へ放射状に軽くふいてください。



■レンズが汚れていたら

レンズをカメラのレンズ用ブローワー（市販品）でお手入れください。

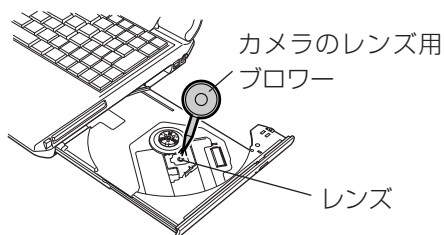

お願い



- レコードクリーナー、静電防止スプレーや薬剤（ベンジン、シンナー、アルコールなど）は使わないでください。変形、変色の原因になります。
- 市販のDVD、CD レンズクリーナーは絶対に使用しないでください。使用すると故障の原因となります。

仕様

● 本体

型名		MP-XV831PX	
OS ※1		Microsoft Windows XP Professional (Service Pack1 搭載)	
CPU	型名	超低電圧版インテル Pentium M プロセッサ 1.0GHz	
	クロック	1.0GHz	
プロセッサバススピード		400MHz	
二次キャッシュメモリー		1MB	
チップセット		インテル 855GME	
メインメモリー		標準 256MB / 最大 768MB (PC2700 DDR SDRAM)	
拡張メモリスロット (空き)		MicroDIMM スロット × 1 (1)	
ハードディスク		40GB ※2	
グラフィックアクセラレーター		インテル 855GME に内蔵	
ビデオメモリー		メインメモリーと共用 (最大 64MB) ※3	
内蔵ディスプレイ	画面サイズ・種類	8.9型低温ポリシリコン TFT 液晶 (クリアタイプ)	
	LCD 表示 (本体)	1024 × 600 1677万色 最大 2048 × 1536、1677万色 (仮想表示モード) ※4	
外部ディスプレイ表示 ※5		800 × 600 - 2048 × 1536 ※6 1677万色	
サウンド		AC '97 準拠、内蔵ステレオスピーカー、内蔵マイク	
内蔵 FAX モデム ※7		最大通信速度: データ 56kbps (受信) 33.6kbps (送信) / FAX 14.4kbps V.90 / K56flex 規格準拠 (自動切替)	
ワイヤレス LAN ※8		内蔵 (IEEE802.11b/g 準拠、WPA 対応、Wi-Fi 適合)	
インターフェイス		ドッキングポート (外部ディスプレイ出力端子共有) ※5 / USB2.0 × 2 ※9 / i.LINK (IEEE1394端子 S400(4ピン) × 1 ※10 / LAN コネクター (100BASE-TX/10BASE-T) × 1 / モジュラージャック (RJ-11) × 1 / マイク入力 (モノラルミニジャック) × 1 / ヘッドホン出力 (ステレオミニジャック) × 1 / PC カードスロット TYPE II × 1 (CardBus) 対応 / SD メモリカードスロット × 1	
キーボード	キーピッチ	16mm	
	キーストローク	1.5mm	
ポインティングデバイス		スティック式	
ドライブ	対応フォーマット	CD	CD-DA、CD-ROM、CD-RW、CD-R、CD-ROM XA、PhotoCD ※11 (マルチセッション)、VideoCD ※12、CD-Extra (CD+)、CD-text ※12
		DVD	DVD-ROM、DVD-VIDEO ※13、DVD-RAM ※14、DVD-R (3.9GB、4.7GB) ※15、DVD-RW (Ver. 1.1)、DVD+R/+RW ※20
	読み込み速度	DVD-ROM	最大 8 倍速 CAV
		CD-ROM	最大 24 倍速 CAV
	書き込み速度	CD-R	最大 16 倍速ゾーン CLV
		CD-RW	4 倍速 CLV
		HS-RW	最大 8 倍速 CLV
		DVD-R	2 倍速 CLV
		DVD-RW	2 倍速 CLV
		DVD-RAM	2 倍速ゾーン CLV (4.7GB)
書き込みエラー防止機能	バッファアンダーラン防止機能搭載		
電源		AC アダプターまたは、リチウムイオンバッテリーパック ※15 (付属)	
消費電力		最大 46W	
省エネ法に基づくエネルギー消費効率 ※16		S 区分 0.00027	
リチウムイオンバッテリーパック駆動時間 ※17		約 5.5 時間 (JEITA 測定法 1.0)	
リチウムイオンバッテリーパック充電時間		約 180 分 (電源 OFF 時)、約 290 分 (電源 ON 時)	
本体外形寸法 (最大突起部 含まず)	寸法 (リチウムイオンバッテリーパック装着時)	(W)235mm × (H)43.2mm × (D)214mm	
	寸法 (本体のみ)	(W)235mm × (H)31.5mm × (D)177mm	
	質量 (リチウムイオンバッテリーパック装着時)	約 1470g	
	質量 (本体のみ)	約 1135g	
主な付属品		リチウムイオンバッテリーパック、AC アダプター、アプリケーション CD-ROM × 3 ※18、取扱説明書、モジュラーケーブル、スティックキャップ × 2	

- ※ 1 システムのリカバリーは、本体内蔵のハードディスクよりおこないます。OS 単位の再インストールはできません。(サポートは日本ビクター株式会社で行います。)
- ※ 2 ハードディスクの容量は、1 GB を 10 億バイトで換算した場合の数値です。
1MB=1024KB 換算のものとは、表記上の誤差が発生しますのでご注意ください。パーティションは、リカバリー領域として、あらかじめ約 2.6GB (ユーザー使用不可)、C ドライブを約 15GB、残りを D ドライブに設定しています。
- ※ 3 本機の動作状況に応じて 8 ~ 64MB までメインメモリーから自動的に割当てられますので、手動で変更することはできません。

- ※ 4 デザリング機能により実現。
- ※ 5 外部ディスプレイとの接続には、オプションの接続ケーブル (MP-VGX3) が必要です。また、外部ディスプレイによっては、表示できないモードがあります。
- ※ 6 表示は外部ディスプレイのみとなります。
- ※ 7 日本国内における NTT アナログ一般回線専用です。56kbps は V.90 の理論上の最高速度です。送信時は 33.6kbps が最高速度となります。実際の通信速度は回線品質などの状況により変動します。
- ※ 8 本機で使用できるチャンネルは、b モードで 1 ~ 14ch で、g モードでは 1 ~ 13ch です。ワイヤレス LAN で LAN システムやインターネットに接続するには、アクセスポイントが別途必要です。Wi-Fi 認定機器をご使用ください。
- ※ 9 全ての USB 対応機器の動作を保証するものではありません。
- ※ 10 全ての i.LINK 対応機器の動作を保証するものではありません。
- ※ 11 使用時には市販の専用ソフトが別途必要です。
- ※ 12 付属ソフトを使用することにより、再生が可能です。CD-text の文字を表示するには、専用ソフトが別途必要です。
- ※ 13 再生可能な DVD-VIDEO は、再生可能地域コード (リージョンコード)  (2 を含むもの) または  の表示があるものです。他の地域コードのものは、リージョンコードの設定変更が必要です。再生する DVD-VIDEO によっては、コマ落ちする場合があります。
- ※ 14 2.6GB は読み込みのみ対応。DVD-RAM ディスクの再生は、カートリッジから取り出し可能なメディアまたはカートリッジがないメディアで、UDF フォーマットのものに限ります。
- ※ 15 リチウムイオンバッテリーパックは消耗品です。
- ※ 16 エネルギー消費効率とは省エネ法で定める測定方法により測定した消費電力を省エネ法で定める複合理論性能で除したものです。
- ※ 17 駆動時間は省電力モード時の計測数値で、設定やご利用条件により変動します。
- ※ 18 本体搭載ソフトウェアを再インストールする際に必要です。OS は含まれません。本機以外の PC へのインストールはできません。
- ※ 19 3.9GB は読み込みのみ対応。
- ※ 20 読み込みのみ対応。

● ワイヤレス LAN 機能

規格	IEEE802.11g/IEEE802.11b (無線 LAN 標準互換プロトコル)準拠、ARIB STD-T66 (2.4GHz 帯小電力データ通信システム規格)
伝送方式	直接拡散型スペクトラム拡散 (DS-SS 方式)、直交周波数分割多重変調 (OFDM 方式)、半二重
周波数単位	[IEEE802.11g]: 2.412 ~ 2.472MHz (13ch) [IEEE802.11b]: 2.412 ~ 2.484MHz (14ch)
データ転送速度	[IEEE802.11g]: 6/9/12/18/24/36/48/54Mbps [IEEE802.11b]: 1/2/5.5/11Mbps
セキュリティ	128 (104) /64 (40) bit WEP、IEEE802.1x/EAP (MD5/TLS/TTLS/PEAP)、WPA

注記：無線機器の通信距離と転送速度には相関関係があります。無線通信の転送速度が低いほど、通信距離は長くなります。また、通信距離は周辺環境の影響を受けやすく、次の場合、通信距離が短くなることがあります。

- ・マンション等の鉄筋コンクリートの建物内、及び建築構造材に金属が使用されている住宅。
- ・大型の金属製家具の近くなど。

● 専用 AC アダプター (MP-ACX2)

入力電圧	AC100V 50/60Hz 100VA
出力電圧	DC19V 2.64A

ご注意

- 同梱されている電源コードセットは、MP-ACX2 専用です。本機以外で使用しないでください。火災や感電の原因となることがあります。

専用オプション（別売品）

オプション名	型番
リチウムイオンバッテリーパック（S）	BN-LS13
リチウムイオンバッテリーパック ※1	BN-LL23
ポートリプリケーター	MP-DPX1
ACアダプター ※1	MP-ACX2
外部ディスプレイ接続ケーブル	MP-VGX3
キャリングバック	MP-BGX4

※1 本体同梱包品と同一品です。

索引

<英字>

A)	
Adobe Reader 6.0	39
ADSL 接続サービス	45
Administrator	115
B)	
BIOS	116
C)	
CC コンバーター	34
D)	
DNS サーバーアドレス	51
DVD/CD 操作キー	70
DVD マルチドライブ	72
I)	
InterLink オリジナルソフトウェア	32
InterVideo WinDVD 5	40
ISDN 接続サービス	45
ISP 名	49
L)	
LAN 接続(ネットワーク接続)	76
LAN ケーブル	76
M)	
Microsoft Windows	28
Microsoft Internet Explorer	48,55
N)	
Norton AntiVirus 2004	39
O)	
Outlook Express	57,60
P)	
PDF ファイル	39
Pinnacle VIDEO STATION 9 SE	39
POP3	58
R)	
RealOne Player	39
Readme. txt	41

S)	
SD メモリーカード	74
U)	
UltraPOST	40, 96
W)	
Windows の初期設定	28
Windows Media Player	39
Windows の起動と動作について	103

<和文>

あ行

アプリケーション	39
明るさの調整	69
インターネット	44
インターネットの設定	48
一般公衆回線 (アナログ)	45
音量の調整	70

か行

外部ディスプレイ	75
キーボード	66
クリック	64

さ行

省電力モード	90
状態表示インジケータ	27
スティックの操作	64
スクロールボタン	65
接続ケーブル (MP-VGX3)	75
セーフモード	104
センターキー	69

た行

ダイヤルアップ接続	53
電子メール	57
ディスプレイについて	105
トーン回線	47
ドラッグ	65

な行

ネットワーク接続	76
ノートン・アンチウイルス	39

は行

パスワード	44, 50, 59, 108, 115, 116
パルス回線	47
ブータブルCDクリエイターについて	38
プロバイダ	44
ホームページを見る	55
ポインティングデバイス	64

ま行

メモリー（別売）を増設するには	92
モジュラーケーブル	46
モデムの設定	47

ら行

リカバリー	98
リチウムイオンバッテリーパック	21, 26
リチウムイオンバッテリーについて	111
リチウムイオンバッテリーパックの残容量	89
リチウムイオンバッテリーパックの充電確認	26

わ行

ワイヤレスLAN でネットワーク接続するには	80
------------------------------	----

Memo

A large area of dotted lines for writing a memo.

Memo

A large area of the page is filled with a grid of small dots, intended for writing a memo.

廃棄について

パソコンのリサイクルについて

ご家庭でご使用済みのパソコンは、リサイクル可能な資源です。廃棄しないでPCリサイクルに、ご協力をお願いいたします。

○リサイクルのお申し込み手続き

1. 「ビクターPC テクニカルサポートセンター」(裏表紙)に電話で依頼します。
4、5日で「エコゆうパック伝票」(輸送伝票)を郵送いたします。
 2. リサイクルするパソコンを簡易梱包し、「エコゆうパック伝票」を貼り、お近くの郵便局(簡易郵便局を除く)に持ち込みます。また、戸口回収を希望される場合は、「エコゆうパック伝票」に記載されている連絡先の郵便局に電話して、日時を決め、その日時にご自宅に回収に来てもらいます。
* 郵便局に持ち込む場合も戸口回収の場合もお客さまの費用負担はございません。
 3. お客さまが、排出されたパソコンの輸送状況は、ゆうびんホームページ (<http://www.post.yusei.go.jp>) で、お客さま控えに記載されているお問い合わせ番号を検索して調べられます。
- 家庭用パソコンのリサイクルについて、弊社ホームページでご案内いたしております。
<http://www.victor.co.jp/interlink/xp/recycle/index.html>

リチウムイオンバッテリーパックのリサイクルについて

不要になったリチウムイオンバッテリーパックは、貴重な資源を守るため廃棄しないで「充電池リサイクル協力店」へお持ちください。その際、すべての(+)極と(-)極をセロハンテープで絶縁するか、そなえつけのリサイクル用収集専用袋に入れてください。

- リサイクル協力店のお問い合わせ先

社団法人 電池工業会 ホームページ <http://www.baj.or.jp>



Li-ion

ビクターユーザー登録の削除について

お客様が、ユーザー登録している製品を廃棄される場合は、ユーザー登録番号 (ID) とパスワードを書きとめて、裏表紙の「ビクターPCテクニカルサポートセンター」に、ユーザー登録の削除手続きをお願いいたします。

パソコンの廃棄・譲渡時におけるハードディスク上のデータ消去に関するご注意

最近、パソコンは、オフィスや家庭などで、いろいろな用途に使われるようになってきております。パソコンの中のハードディスク記憶装置には、お客様の重要なデータが記録されています。

そのためパソコンを譲渡あるいは廃棄するときには、これらの重要なデータ内容を消去することが必要となります。

しかし、このハードディスクに書き込まれた重要なデータを消去することは、それほど簡単ではありません。

「データを消去する」には、一般に

- ◆ データを「ゴミ箱」に捨てる
- ◆ 「削除」操作を行う
- ◆ 「ゴミ箱を空にする」コマンドを使って消す
- ◆ ソフトで初期化（フォーマット）する
- ◆ ハードディスクドライブ内蔵のリカバリーを使い、工場出荷状態に戻す

などの作業をすることになります。これらはハードディスクに記録されたデータのファイル管理情報が変更されるだけで、実際はデータは見えなくなっているという状態です。

一見消去されたように見えますが、WindowsなどのOSのもとでそれらのデータを呼び出す処理が出来なくなっただけで、本来のデータは残っているという状態になります。

従って、特殊なデータ回復のソフトウェアを利用すれば、これらのデータを読みとることが出来る場合があります。このため、悪意のある人にハードディスクの重要なデータが読みとられ、予期しない用途に利用される恐れがあります。

パソコンユーザーが、廃棄・譲渡等を行う際に、ハードディスク上の重要なデータが流出するというトラブルを回避するためには、ハードディスクに記録された全データを、ユーザーの責任において消去することが非常に重要となります。消去するためには、専用ソフトウェアあるいはサービス（ともに有償）を利用するか、ハードディスク上のデータを金槌や強磁気により物理的・磁氣的に破壊して、読めなくすることを推奨します。

なお、ハードディスク上のソフトウェア（OS、アプリケーションソフトなど）を削除することなくパソコンを譲渡すると、ソフトウェアライセンス使用許諾契約に抵触する場合がありますため、十分な確認を行う必要があります。



郵便はがき

料金受取人払



差出有効期間
平成 17 年 5 月
31 日まで
(切手不要)

2 4 2 8 7 9 0

(宛先)
神奈川県大和市下鶴間 1 6 4 4
日本ビクター株式会社
AV&マルチメディアカンパニー
インターリンク ユーザー登録係

ユーザー登録受付番号 (すでにお持ちの方)

お名前	姓 (漢字)	名 (漢字)
	姓 (ひらがな)	名 (ひらがな)

生年月日 (西暦)	
19 年 月 日生	
年齢	歳
性別	男・女

個人登録をご希望の方はご自宅のご住所を、法人登録をご希望の方は
お勤め先のご住所をご記入下さい。

ご住所	<input type="checkbox"/> ご自宅 〒 — 都道府県
	<input type="checkbox"/> お勤め先 都道府県
	TEL — —
	FAX — —
	会社名 (法人登録の場合)
部署名 (法人登録の場合)	

E-mailアドレス (お持ちの方)

※弊社からのメールによる各種ご案内を 希望する 希望しない

お買い上げ商品名	MP-XV831PX
製造番号 (商品裏面に記載の 8 桁の数字)	

お買い上げ店名	
お買い上げ日	西暦 年 月 日

※太枠内は必ずご記入ください。

ユーザー登録カード



アンケートのご協力をお願いします。

(1) あなたのお仕事は (1つに○)

- 1.営業職 2.販売・サービス 3.事務職 4.企画・調査職 5.技術・研究職 6.デザイン職
7.SE・プログラマー 8.教員・講師 9.医師・弁護士 10.税理士・会計士
11.記者・編集者 12.経営者・役員 13.商工自営 14.大学生 (文系)
15.大学生 (理系) 16.その他学生 17.自由業 18.主婦 19.その他

(2) あなたのパソコン歴は? (1つに○)

- 1.初めて 2.1年未満 3.3年未満 4.5年未満 5.10年未満 6.10年以上
● 上記「1.初めて」以外の方、本機以外にご使用のパソコンは? (複数回答可)
1.デスクトップPC 2.液晶12インチ未満のノートPC 3.液晶12インチ以上14インチ
未満のノートPC 4.液晶14インチ以上のノートPC 5.その他

(3) この商品を知ったきっかけは何でしたか? (複数回答可)

- 1.新聞広告 2.新聞記事 3.雑誌広告 4.雑誌記事 5.テレビ 6.ラジオ
7.インターネット・ホームページ 8.インターネット 9.展示会・内覧会 10.販売店で見て
11.チラシやダイレクトメール 12.友人・知人の紹介 13.店員のすすめ
14.カタログ 15.その他

(4) ご購入の際、比較された機種はどれでしたか? (複数回答可)

- 1.VAIO TR 2.LOOX T 3.Let's note W 4.Let's note R 5.Muramasa MM
6.Muramasa MV 7.その他 () 8.比較しなかった

(5) ご購入の際、重視されたポイントはどれでしたか? (複数回答可)

- 1.OS 2.CPU 3.サイズ 4.重量 5.デザイン 6.色 7.DVDマルチドライブ内蔵
8.ワイヤレスLAN内蔵 9.ハードディスク容量 10.メモリ容量 11.豊富なインターフェース 12.駆動時間
13.ステレオスピーカー 14.DVCなどAV連携 15.DVD/CD操作キー 16.輝度・サラウンドボタン
17.プレインストールソフト 18.ブランド 19.価格 20.サポート体制 21.その他

(6) 主にお使いになる目的は何ですか? (1つに○)

- 1.主に仕事で使う 2.主に個人用として使う

(7) どのような用途でお使いになりたいですか? (複数回答可)

- 1.インターネット 2.メール 3.ワープロ 4.表計算 5.データベース
6.スケジュール管理 7.プレゼンテーション 8.プログラミング 9.ホームページ作成
10.DVD/CD再生 11.その他動画再生 12.その他音楽再生 13.DVDビデオ作成
14.音楽CD作成 15.データCD/DVD作成 16.ビデオ編集 17.静止画閲覧
18.静止画加工 19.ゲーム 20.その他

(8) この商品を主にお使いになりたい場所は? (1つに○)

- 1.会社・学校 2.自宅 3.外出先・出張先 4.移動中 5.その他

(9) ワイヤレスLANをどのような場所でお使いになりたいですか? (複数回答可)

- 1.家庭内 2.会社・学校 3.駅・空港 4.ホテル・飲食店 5.街頭
6.その他

(10) ご意見・ご要望等ございましたらご記入ください。



当社は国際エネルギースタープログラムの参加事業者として、本製品が国際エネルギースタープログラムの対象商品に関する基準を満たしていると判断します。

国際エネルギースタープログラムの概要説明

国際エネルギースタープログラムは、コンピュータをはじめとしたオフィス機器の省エネルギー化推進のための国際的なプログラムです。このプログラムは、エネルギー消費を効率的に抑えるための機能を備えた製品の開発、普及の促進を目的としたもので、事業者の自主判断により参加することができる任意制度となっております。対象となる製品はコンピュータ、ディスプレイ、プリンタ、ファクシミリおよび複写機等のオフィス機器で、それぞれの基準ならびにマーク(ロゴ)は参加各国の間で統一されています。

故障かな？と思ったら

修理に出す前に 102～117 ページを
ご確認ください。

修理のご依頼は、
ビクターPC修理センターにご相談ください。

ビクターPC修理センター

(土、日、祝祭日及び弊社休日を除く 9:00～17:30)

☎ (047) 353-0786

技術的なお問い合わせは

技術的な質問はユーザー登録後、
ビクターPCテクニカルサポートセンターに
ご相談ください。

ビクターPCテクニカルサポートセンター

(土、日、祝祭日を除く 10:00～18:00)

☎ (046) 278-1940

FAX (046) 278-1837

〒242-8514 神奈川県大和市下鶴間1644

InterLinkホームページ

<http://www.victor.co.jp/interlink/>

このホームページで、InterLinkの最新情報やサポート情報をご覧いただけます。

日本ビクター株式会社

AV&マルチメディアカンパニー

〒221-8528 神奈川県横浜市神奈川区守屋町3-12