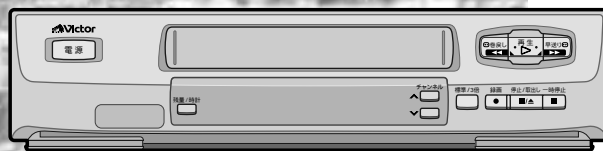

ビデオカセットレコーダー
型名 **HR-770****VIDEO CASSETTE RECORDER****HR-770**

お買い上げいただき、ありがとうございます。

ご使用前にこの「取扱説明書」をよくお読みのうえ、正しくお使いください。そのあと保証書と一緒に大切に保管し、必要なときにお読みください。

製造番号は品質管理上重要なものです。お買い上げの際は製造番号が記載されているか、またその製造番号と保証書に記載されている製造番号が一致しているか、お確かめください。

VIDEO *plus+*
Hi-Fi VHS

安全上のご注意

ご使用前にお読みください。



絵表示について

この取扱説明書と製品には、いろいろな絵表示が記載されています。

これらは、製品を安全に正しくお使いいただき、人への危害や財産への損害を未然に防止するための表示です。絵表示の意味をよく理解して本文をお読みください。

警告

この表示を無視して、誤った取り扱いをすると、死亡または重傷を負う可能性が想定される内容を示しています。

注意

この表示を無視して、誤った取り扱いをすると、傷害を負ったり物的損害が想定される内容を示しています。

絵表示の説明

注意（警告を含む）が必要なことを示す記号



一般的注意



手がはさまれる

してはいけない行為（禁止行為）を示す記号



禁止



水場での使用禁止



接触禁止



分解禁止

必ずしてほしい行為（強制、指示行為）を示す記号



一般的指示



プラグをコンセントから抜く

万一、次のような異常が発生したときは、そのまま使用しない

火災や感電の原因となります。

・煙が出ている、へんなにおいがあるなどの異常のとき。

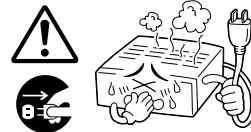

・内部に水や物が入ってしまったとき。

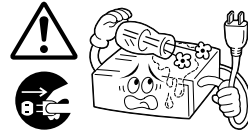

・落としたり、キャビネットが破損したとき。

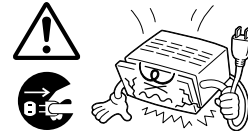

・電源コードが傷んだとき。（芯線の露出、断線など）

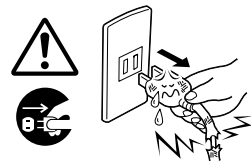

このようなときは、すぐに電源を切り、電源プラグをコンセントから抜いたあと、販売店に修理を依頼してください。お客様ご自身が修理することは危険です。絶対にやめてください。

不安定な場所に置かない

ぐらついた台の上や傾いた所には置かないでください。落ちたり、倒れたりして、けがの原因となります。

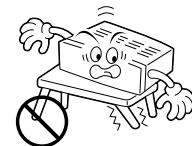

表示された電源電圧（交流100V）以外で使用しない
火災や感電の原因となります。



おことわり

ビデオ本体やリモコンなどのイラストは、実際の商品と形状が異なる場合があります。

本製品に該当しない内容も記載されています。

警告

この機器の包装に使用しているポリ袋は、小さなお子様手の届くところに置かない
頭からかぶると窒息の原因となります。

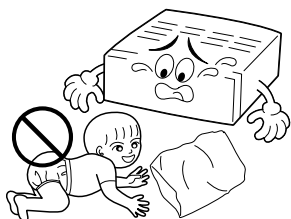

この機器の上に水の入ったもの(花びん、植木鉢、コップ、化粧品、薬品など)を置かない
機器の内部に水が入ると、火災や感電の原因となります。

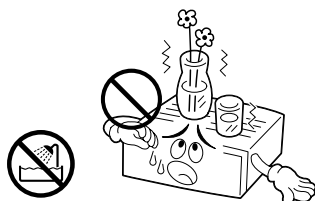

内部に物を入れない
通風孔やカセット出し入れ口などから、金属類や燃えやすいものなどが入ると、火災や感電の原因となります。
特に小さいお子様のいるご家庭では注意してください。

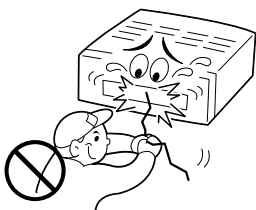

風呂場など水のある場所で使わない
機器の内部に水が入ると、火災や感電の原因となります。



雷が鳴りだしたら、アンテナ線や電源プラグにはふれない
感電の原因となります。

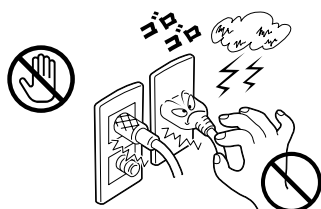

この機器の(カバー、キャビネット)は外したり、改造しない
内部には電圧の高い部分があり、火災や感電の原因となります。内部の点検、修理は販売店に依頼してください。



電源プラグは、コンセントの奥まで確実に差し込む
ショートや発熱により、火災や感電の原因となります。また、たこ足配線はしないでください。

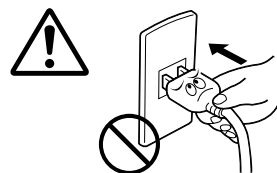

電源コードを傷つけない
電源コードを傷つけると、火災・感電の原因となります。
・電源コードを加工しない。
・無理に曲げたり、ねじったり、引っ張ったりしない。
・電源コードの上に機器本体や重いものをのせない。
・電源コードを熱器具に近づけない。



電源プラグの電極、およびコンセントにほこりや金属を付着したまま使用しない
ショートや発熱により、火災や感電の原因となります。半年に一度はプラグを抜いて乾いた布で拭いてください。

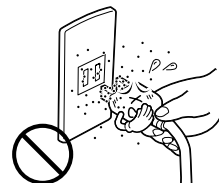

この機器の電源コンセント(ACアウトレット)に(ヒーター、ドライヤーや電磁調理器)などの消費電力の大きい機器をつながない

[電源コンセント(ACアウトレット)付機種]
接続する機器の消費電力が、本体の電源コンセントに表示されている電力を超えないようにしてください。火災の原因となります。



安全上のご注意(つづき)



次のような所には置かない

- 火災や感電の原因となることがあります。
- ・湿気やほこりの多い所
- ・調理台や加湿器のそばなど、油煙や湯気の当たる所
- ・熱器具の近くなど
- ・窓ぎわなど水滴の発生しやすい所

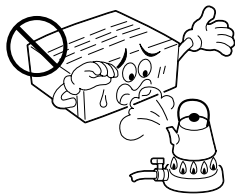

他の機器と接続するときは、接続する機器の電源を切り、それぞれの取扱説明書に従う

指定以外のコードを使用したり、延長したりすると発熱し、火災、やけどの原因となることがあります。



通風孔をふさがない

通風孔をふさぐと、内部の熱が逃げないので、火災の原因となることがあります。

次のことに注意してください。

- ・押し入れ、本箱など狭いところに入れない
- ・じゅうたんや布団などの上に置かない
- ・テーブルクロスなどを掛けない
- ・横倒し、逆さま(あお向け)にしない



移動するときは、電源プラグや接続コード類をはずす
接続したまま移動すると、コードに傷がつき、火災や感電の原因となることがあります。

カセットテープも取り出しておいてください。

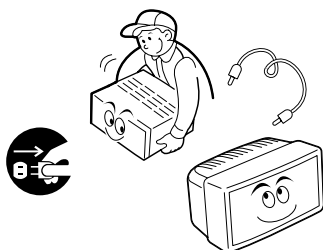

この機器の上に他の機器を載せたまま移動しない
倒れたり、落下してけがの原因となることがあります。

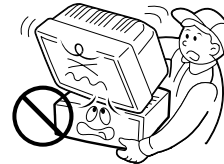

カセットの出し入れ口に手を入れない

手をはさまれて、けがの原因となることがあります。
特に小さいお子様のいるご家庭では注意してください。



この機器の上に重い物を置かない

重いものや本体からはみ出るような大きな物を置くと、バランスがくずれて倒れたり、落ちたりして、けがの原因となることがあります。

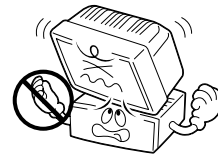

この機器の上に乗らない、ぶら下がらない

倒れたり、こわれたりしてけがの原因となることがあります。
特に小さいお子様のいるご家庭では注意してください。

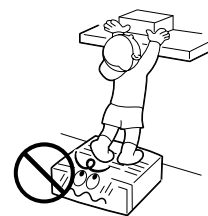

長期間使用しないときは、電源プラグを抜く

電源が「切」でも機器に電気が流れていますので、安全および節電のため、電源プラグを抜いてください。

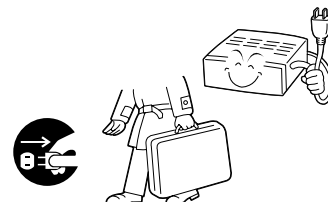

⚠️ 注意

お手入れをするときは、電源プラグを抜く
電源が「切」でも機器に電気が流れていますので、感電の原因となることがあります。

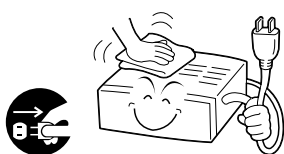

電源プラグはコードの部分を持って抜かない
電源コードを引っ張ると、コードに傷がつき、火災・感電の原因となることがあります。プラグの部分を持って抜いてください。

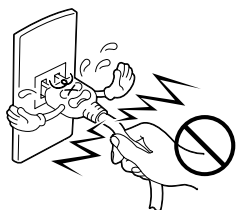

ぬれた手で電源プラグを抜き差ししない
感電の原因となることがあります。



1年に一度は内部の点検を販売店に依頼する
内部にホコリがたまったまま使用すると、火災の原因となることがあります。
特に、湿気の多くなる梅雨期の前に行うと、より効果的です。

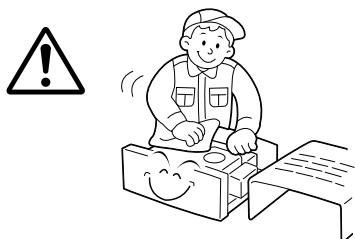

電池の安全上のご注意

取り扱いを誤ると、電池が破裂したり、液もれして、火災、けがや周囲を汚す原因となりますので、次のことをお守りください。

- ・電池はプラス(+)とマイナス(-)の表示通り入れる
- ・指定以外の電池を使用しない
- ・種類の異なる電池や新しい電池と一度使用した電池を混ぜて使わない

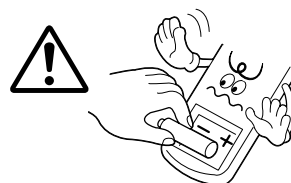

- ・電池(電池ケース)のプラス(+)、マイナス(-)をショートさせない
- ・加熱したり、分解したり、火や水の中に入れてない
- ・長期間使用しないときは、電池を取り出しておく

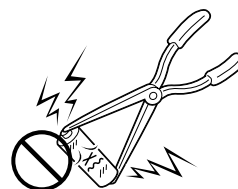

もし、液がもれた場合は、電池ケースについた液をよくふき取ってください。万一、もれた液が身体についたときは、水でよく洗い流してください。

使用上のご注意

ご使用前にお読みください。

大切な録画の前に

テレビ放送や録画物などから録画したものは、個人として楽しむなどのほかは、著作権法上、権利者に無断で使用できません。

大切な録画の場合は、必ず事前に試し撮りをし、正常に録画・録音されていることを確かめてください。録画のしかたは、本体とリモコンで異なります。ご注意ください。

万一、本機およびビデオカセットテープ等の不具合により、正常に録画・録音や再生できなかった場合の内容の補償についてはご容赦ください。

大切な記録を消さないために

大切な録画済みテープは、誤消去を防ぐため、つめ（誤消去防止用）を折って取り除いてください。

ふたたび録画するときは、セロハンテープを二重に貼ってください。

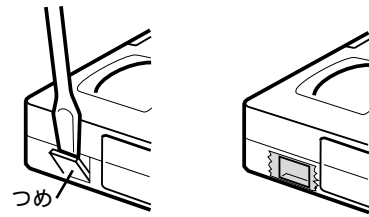

きれいな画面でご覧いただくために（クリーニングテープ）

長い間ご使用になるうちにザラザラした画面になることがあります。このようなときは、別売の「クリーニングカセット」でビデオヘッドを掃除してください。

こんな症状になったら

テープを再生すると、ザラザラした画面になる
映像が不鮮明、または映らない



こんなときは

乾式のクリーニングカセットTCL-3Fを使って、
ビデオヘッドをクリーニングしてください。



ヘッドの汚れの原因

高温・多湿（梅雨時期など）

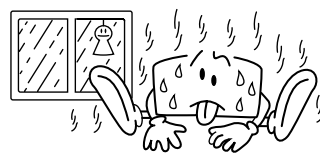

空気中のほこり



テープの傷、汚れ

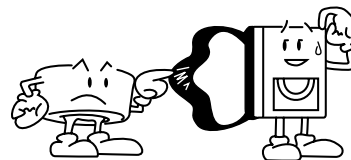

長時間の使用など



クリーニングカセットを使っても正常な画面にならないときは、
お買い上げの販売店、またはお近くのビクターサービス窓口（68 ページ）にご相談ください。

つゆつきにご注意

つゆつきとはよく冷えたビールをコップにつぐと、コップのまわりに水滴が付きます。この状態を「つゆつき」(または結露)といいます。

つゆつきが発生するとビデオ内部のヘッドドラムに水滴付き、それにテープが張り付いて、テープやビデオを傷めてしまいます。次のようなときにつゆつきになりやすいので、ご注意ください。

- ・ビデオを、寒いところから暖かい部屋に移動したとき
- ・急に部屋を暖房したとき
- ・エアコンなどの冷風が直接当たるところ
- ・湿気の多いところ

つゆつきになりそうなときは、あらかじめビデオの電源を入れておくと、内部の熱で発生しにくくなります。再生ができないなどの症状が出たら、つゆつきの可能性があります。ビデオの電源を入れて数時間待ってからご使用ください。

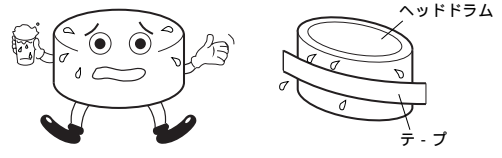

アンテナは

妨害電波をさけるために、電線や道路などからなるべく離してください。

風雨にさらされているので、定期的に点検・交換することをおすすめします。

アンテナ線には、良好な映像を得るために、同軸ケーブルを使用することをおすすめします。

アンテナ工事には、技術と経験が必要ですので、販売店にご相談ください。

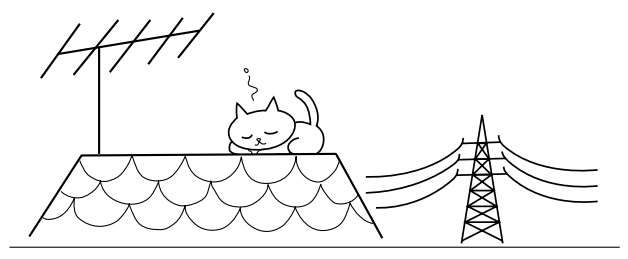

長時間ご使用にならないときは

長時間使用しないと機能に支障をきたす場合がありますので、時々電源を入れて、動作させてください。

ビデオカセットテープは

ビデオカセットは **SVHS**、**VHS** タイプをお使いください。(ただし、**SVHS** 録画はできません。)

録画済みテープに新しく録画するときは、前に録画されたものは消されます。

ビデオカセットテープは、裏返しでは使えません。

ビデオカセットテープのふたを開けたり、分解したり、テープに直接触れることはしないでください。

テープを走行させないで、何度も出し入れしないでください。テープに傷を付けることがあります。

使用後は、テープを始めまで巻き戻しておいてください。

キャビネットのお手入れは

キャビネットや操作パネルの汚れは、柔らかい布で軽くふき取ってください。汚れのひどいときは、水でうすめた中性洗剤にひたした布をよく絞ってふき取り、かわいた布で仕上げてください。ご使用の際は、その注意書にしたがってください。

シンナー、ベンジンなどは使用しないでください。傷んだり、塗料がはがれたりすることがあります。殺虫剤などの揮発性のものをかけないでください。

ビデオカセットテープの保管は

次のような所はさけて保管してください。

- ・湿気やほこりの多いところ、カビの発生しやすいところ
- ・直射日光が当たるところやストーブの近く
- ・磁気の発生するところ

落としたり衝撃を与えないでください。

テープの巻き取りにむらがあるとテープを傷めます。きれいに巻き直してください。

ケースに入れて、立てて保管してください。

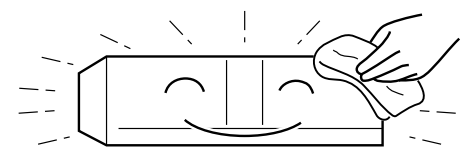

主な特長

 内の数字が参照ページです。

● CM部分を自動的にカットして録画する
オートCMカット **54**

● 再生映像に適した画質に自動調整する
オートピクチャー **58**

● 地域番号を入力するだけでチャンネルを自動設定する
地域番号チャンネルプリセット..... **23**

● S-VHSで録画されたテープが見られる
S-VHS簡易再生機能 **41**

● 電話のプッシュホン感覚で簡単に録画予約できる
Gコード予約 **48**

● 1日3回時報に合わせて時計を自動調整
ぴったりクロック **40**

● 標準モードでタイマー録画中、録画切れを防ぐ
ぴったり録画 **53**

● 早送り / 巻戻し中のテープ位置をテレビ画面に表示する
テープ位置表示 **42**

Gコードシステムはジェムスター社のライセンスに基づいて生産しております。

付属品

本機の付属品をお確かめください。

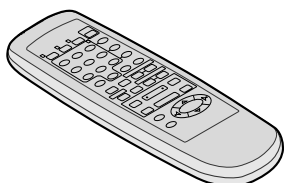

リモコン

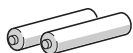

単3乾電池(2本)
(リモコン動作確認用)

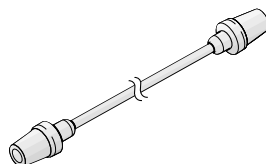

アンテナコード
(1.2m)

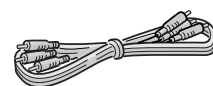

映像 / 音声コード
(1.2m)

この取扱説明書の見かた

各ページの操作がリモコンまたは本体のどちらで操作できるか左上にイラストでお知らせしています。

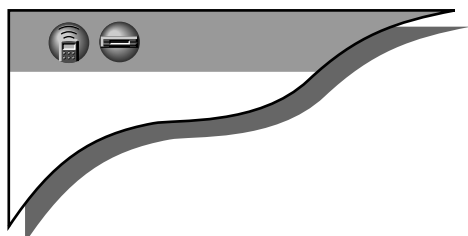

リモコンで操作できます。



本体で操作できます。

もくじ

ビデオの設置は どなたがしますか

この取扱説明書は大きく準備編と操作編とに分かれています。
アンテナの接続・チャンネルの設定・時計合わせなどの設定
がすでにお済みの方は、はじめに 操作編 その他の順にお
読みください。
ご自分で接続・設定をされる方は、はじめから順にお読みく
ださい。

最初にお読みください

各部のなまえ	・ 本体前面	10
	・ 本体表示窓	11
	・ 本体背面	11
	・ リモコン	12
画面表示		14

はじめに

ご自分で設置される場合

準備編からお読みください

アンテナやテレビと接続します
チャンネルの設定をします
時計を合わせます

アンテナ・ビデオ・テレビの接続	18
受信チャンネル設定	22
Gコード予約の準備(ガイドチャンネル設定)	36
時計合わせ	40

接続

準備編

設定

接続・設定が済んでいる場合

操作編からお読みください

ビデオテープを見ます
テレビ番組を録画します
タイマー予約をします
ビデオテープのコピーを作ります

カセットの出し入れ	41
ビデオテープを再生する	42
テレビ番組を録画する	44
BS番組を録画する	47
タイマー予約[Gコード予約]	48
タイマー予約[通常予約]	50
タイマー予約[確認/取消し/変更]	52
タイマー予約[ぴったり録画]	53
CMを自動的にカットする	54
番組の頭出し	56
再生画面の調節	58
聞きたい音声を選ぶ	60
テープのコピー[ダビング]	62

基本的な使い方

操作編

便利な使い方

故障かな?と思ったら	64
仕様	66
索引	67
サービス窓口案内	68
保証とアフターサービス	70

その他

各部のなまえ 内のページで機能を説明しています。

本体前面

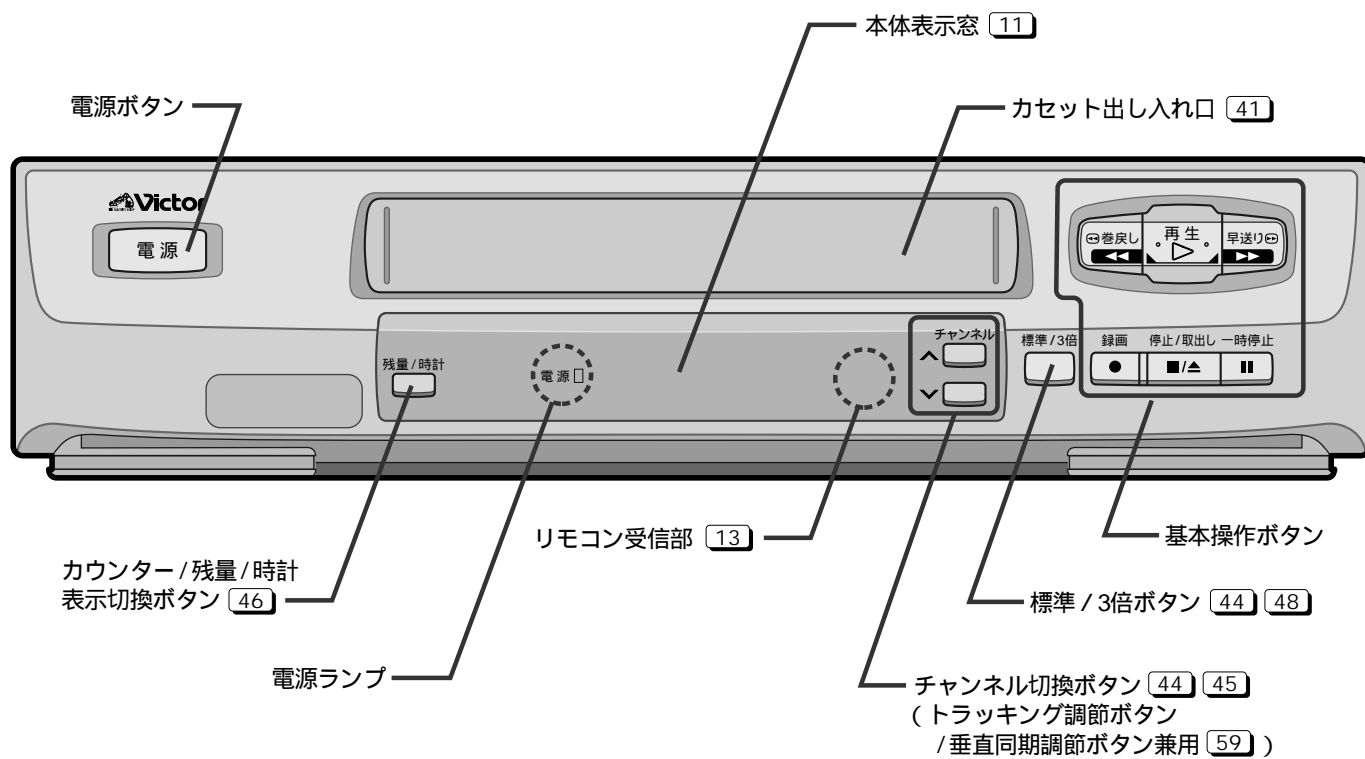

本体表示窓

ビデオ電源「切」のときは、本体表示窓を自動的に暗くします。(おやすみディスプレイ)

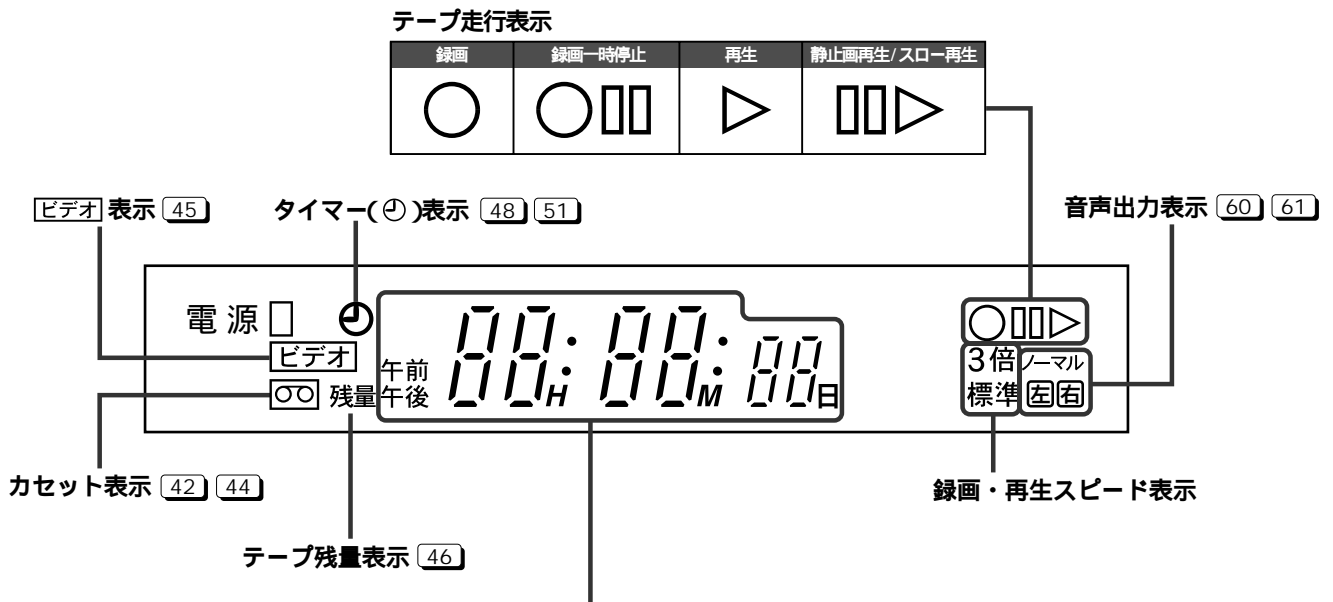

録画・受信チャンネル表示

時計表示

・電源「切」のときは、日にちも表示します。

カウンター表示

・早送り、巻戻し中にテープの未録画部分になるとカウンター表示が点滅します。

本体背面

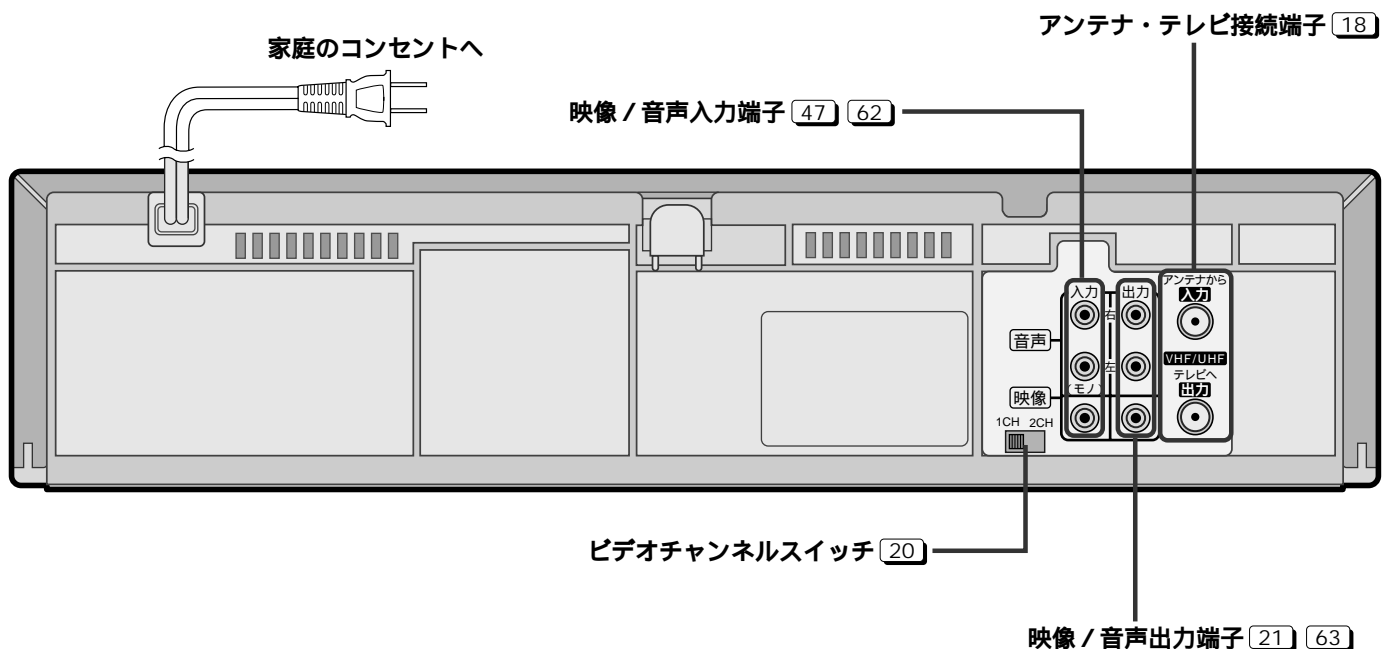

各部のなまえ(つづき) 内のページで機能を説明しています。

リモコン

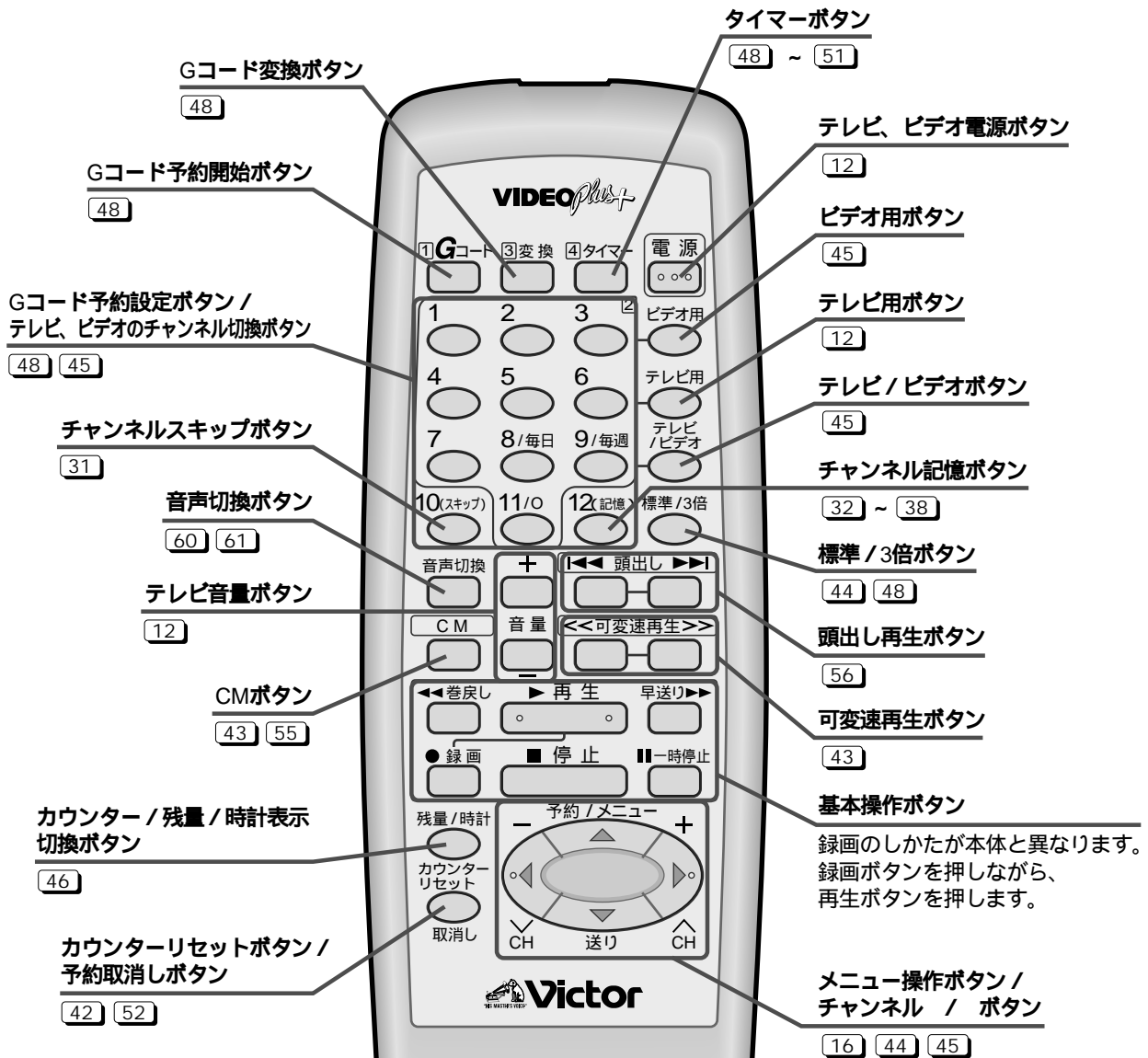

メモ

本機のリモコンコードは「Aコード」のみです。
Bコードは対応していません。
電源、テレビ / ビデオ、チャンネル、数字ボタンの4つは、テレビとビデオの両方が操作できる兼用ボタンです。
テレビ用ボタン、ビデオ用ボタンを押して切り換えてください。
ビクター製テレビのみ操作できます。

電源の入 / 切 : 電源ボタンを押します。
チャンネル切替 : 数字ボタンまたはチャンネル (CH) ボタンを押します。
音量調節 : 音量ボタンを押します。
入力切替 : テレビ / ビデオボタンを押します。
テレビによっては操作できないものや、特定のボタンだけ操作できないものがあります。

乾電池の入れかた

単3乾電池を2本入れます。

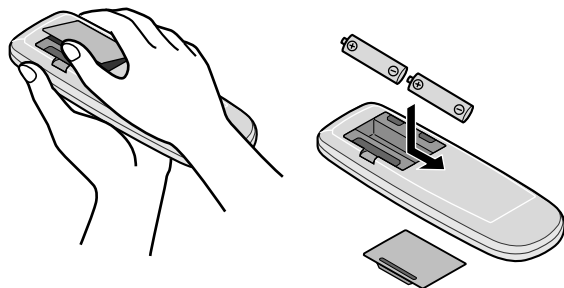

乾電池についてのご注意

付属の乾電池は動作確認用です。

長時間ご使用にならないときは、リモコンから乾電池を取り出しておいてください。

リモコン使用中に不具合が生じたときは、一度乾電池を抜き、しばらくしてから再度乾電池を入れ、操作してください。

乾電池交換の目安は

リモコンの操作できる距離が短くなってきたら、電池が消耗しています。このようなときは、新しい乾電池に交換してください。

リモコンの向けかた

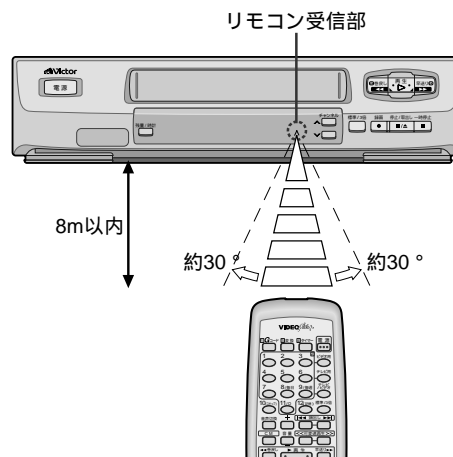

乾電池を交換するときは

単3乾電池(R6P)をご使用ください。

2本とも新しいものと交換してください。(使用済みのものを混ぜないでください)

乾電池の⊕と⊖の向きを表示通り正しく入れてください。

乾電池に表示されている注意事項も合わせてお読みください。

画面表示

テレビ画面に出る表示で動作が確認できます。 内の数字が参照ページです。

各操作ボタンを押すと、操作内容をテレビ画面に約5秒間表示します。

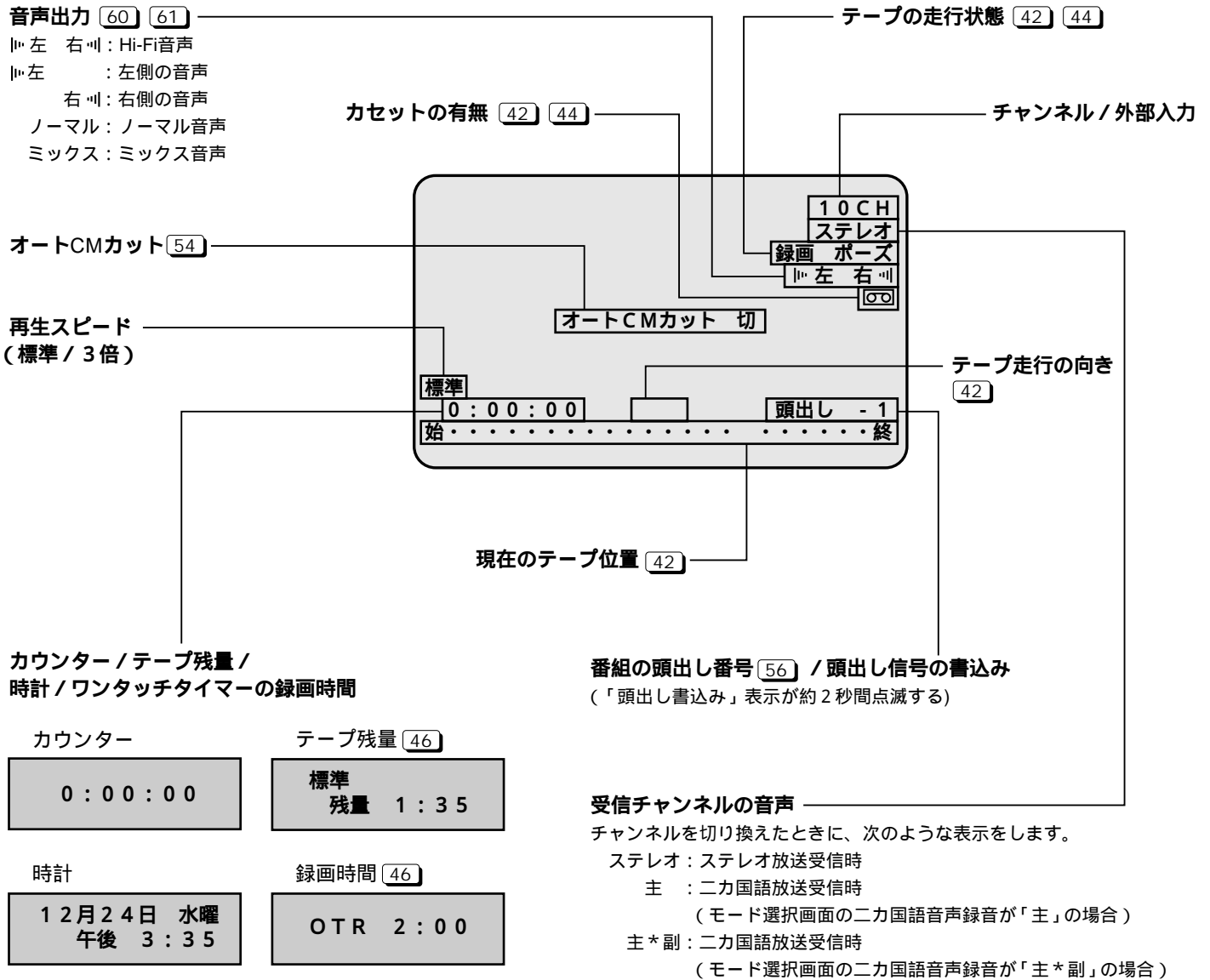

画面表示を出したくないときは

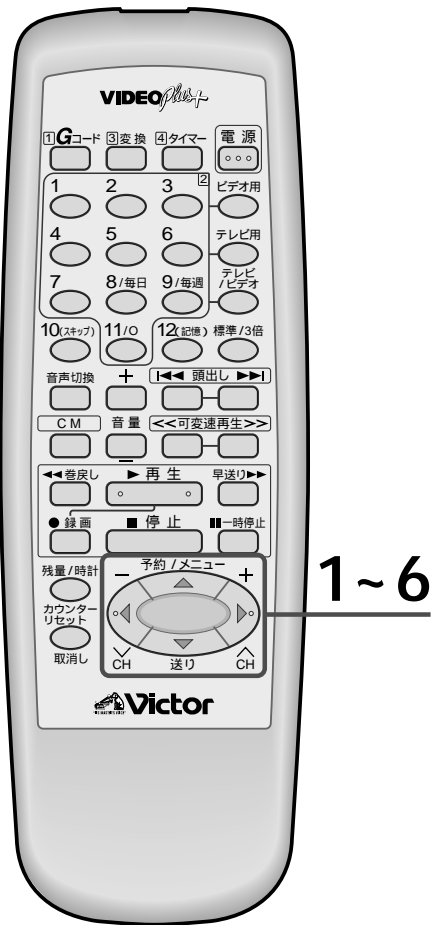

準備 [20] [21] ページをご覧ください、テレビにビデオの画面が映るようになっています。

1 リモコンのメニューボタンを押す
メニュー画面を表示します。

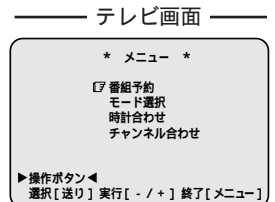

2 送りボタンで、モード選択を選ぶ

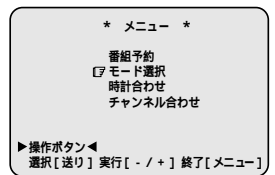

3 + ボタンを押す
モード選択画面を表示します。

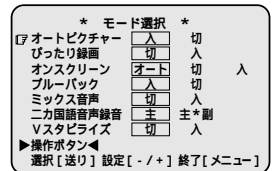

4 送りボタンでオンスクリーンを選ぶ
送りボタンを押すごとに、表示が下の項目へ移動します。

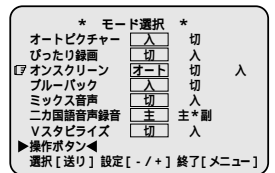

5 - / + ボタンで、切を選ぶ

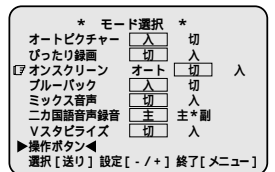

6 メニューボタンを押す
設定が完了し、テレビ番組画面に戻ります。



オンスクリーン「切」でも、次のようなときは、テレビ画面に文字を表示します。

- ・録画一時停止状態のとき
- ・青い画面(ブルーバック)のとき
- ・リモコンのCMボタンを押したとき ([55] ページ参照)

画面表示(つづき)

メニュー画面 リモコンで操作します。

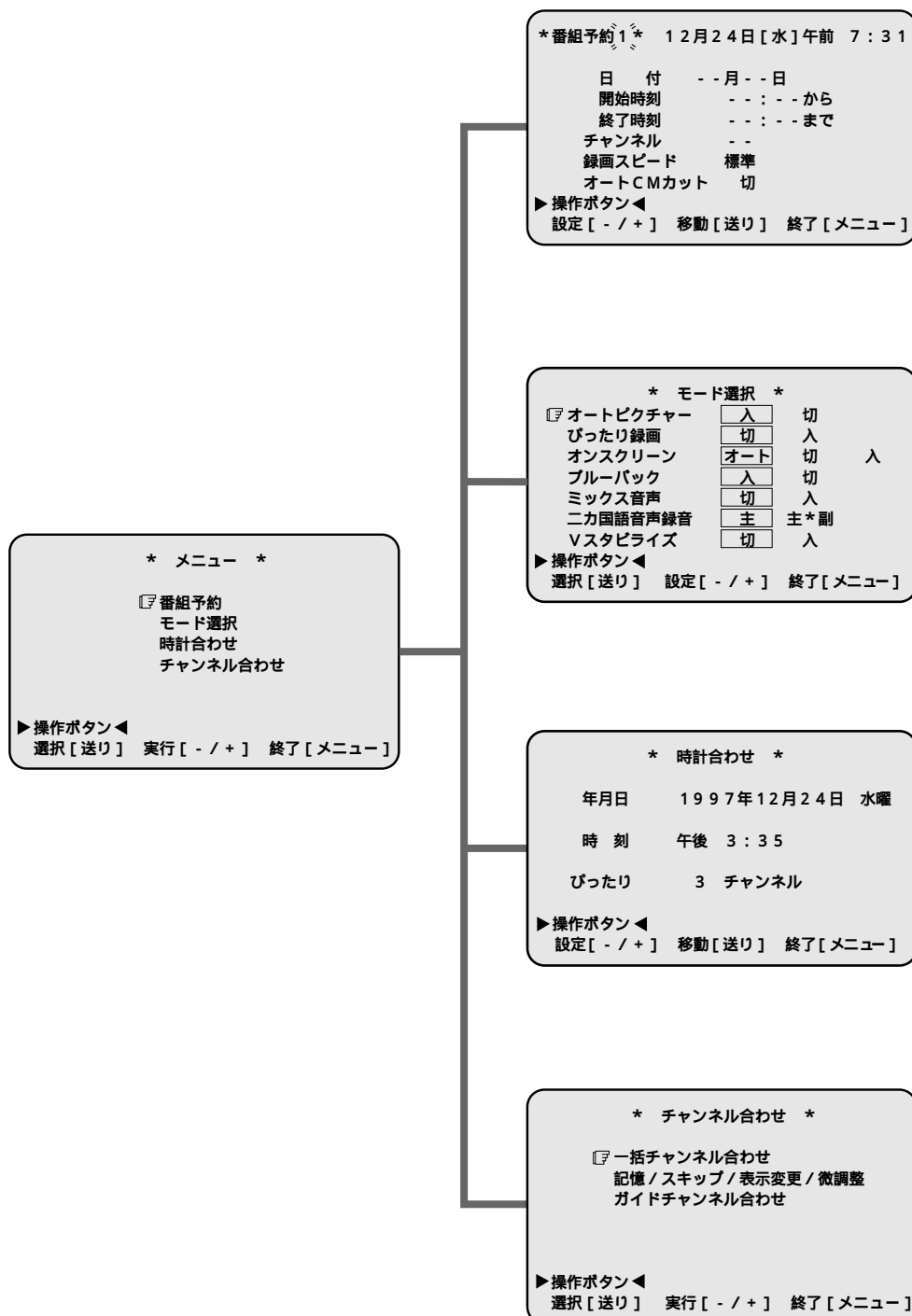

新聞や雑誌にGコードが載っていないかたは、番組予約画面を使ってタイマー予約してください。
(50 ページ参照)

右ページをご覧ください、設定したい項目を選んでください。

ビデオ本体の時計を合わせるときに使用する画面です。
(40 ページ参照)

受信チャンネルを設定するとき使用する画面です。
(23 ページ参照)

モード選択画面の設定内容について  内の数字が参照ページです。

オートピクチャー	入/切	再生映像に適した画質に自動調整します。 通常は「入」にしてください。	58
びったり録画	切/入	2時間以上の番組を120分テープに収めたいときは「入」にします。 標準モードでタイマー録画中にテープが不足する場合、途中で自動的に3倍モードに切り換わり、録画切れを防ぎます。通常は「切」にしてください。	53
オンスクリーン	オート	テレビ画面に文字を表示します。	15
	切	ダビング時、本機を再生側で使用するときは、テレビ画面に出る文字を記録しないように「切」にします。	
	入	常時、カウンター（または残量/時計）を表示します。	
ブルーバック	入	放送のないチャンネルは青い画面（ブルーバック）になります。	—
	切	電波が弱く、不安定なチャンネルを受信するときは「切」にします。	
ミックス音声	切/入	Hi-Fi音声とノーマル音声の両方を聞きたいときは「入」にします。 通常は「切」にしてください。	61
二カ国語音声録音	主	二カ国語放送のとき主音声（日本語など）だけを録音します。	60
	主*副	二カ国語放送のときは主音声と副音声の両方を録音します。外国語を録音するときは「主*副」にします。再生・録画時に音声出力切換ボタンで聞きたい音声を選んでください。	
Vスタビライズ	切/入	3倍モードで録画したテープを再生中に画面が上下に揺れるときは「入」にします。 通常は「切」にしてください。	58

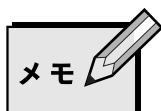

ブルーバックの設定方法は [15](#) ページと同様です。
オンスクリーン「入」の状態で特殊再生すると、画面に表示される文字が揺れることがあります。

アンテナ・ビデオ・テレビの接続

アンテナ ←→ ビデオの接続

1 テレビからアンテナ線はずし
アンテナ線の形を確認する
(例：U/V混合の場合)

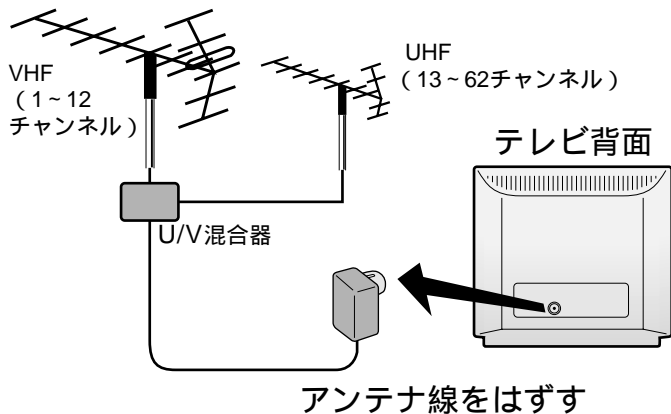

2 アンテナ線をビデオ背面の
VHF/UHFアンテナ入力端子
に接続する

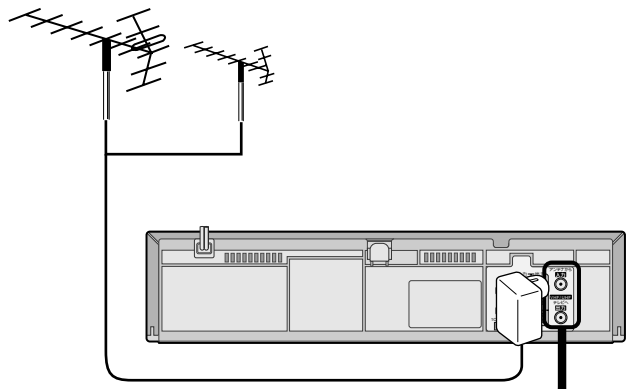

U/V混合の場合

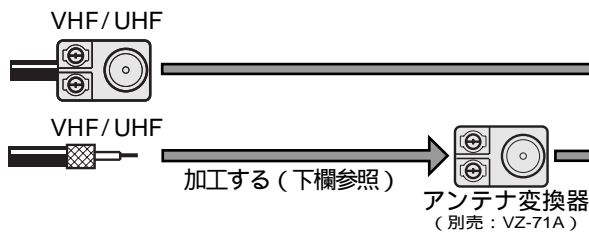

U/V別々の場合

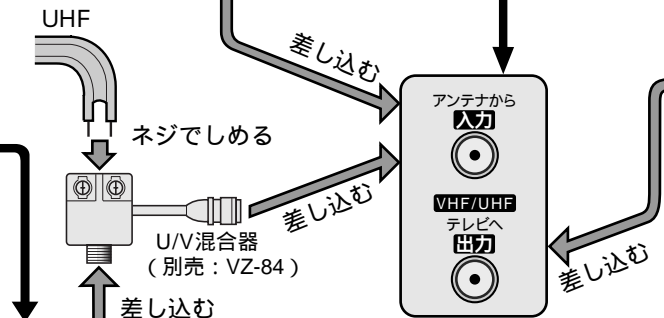
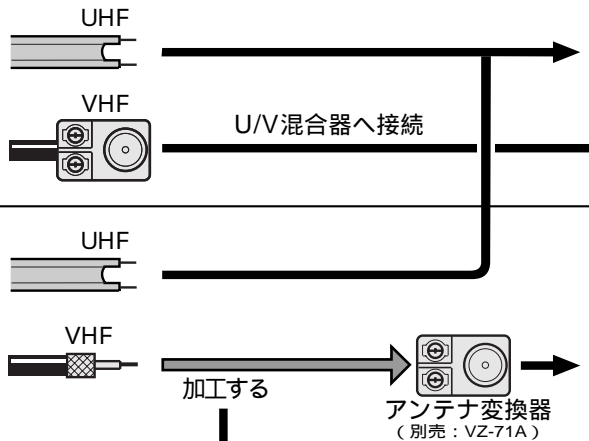

先端を加工する。

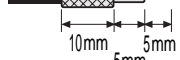

カバーをはずす。

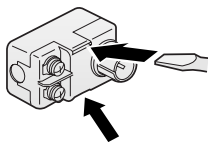

リード線はずして、収納部にはめこむ。

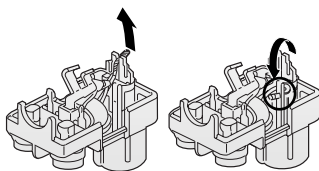

芯線を金具にはめこみ、金具をペンチで曲げておさえる。

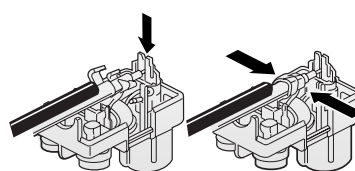

カバーをする。

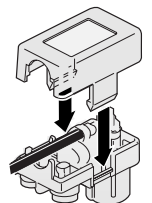

次のページもご覧ください。➡

ビデオ ↔ テレビの接続

3 ビデオ背面の VHF / UHF アンテナ出力端子と アンテナコードを接続する

4 テレビ背面の VHF / UHF アンテナ入力端子へ 接続する

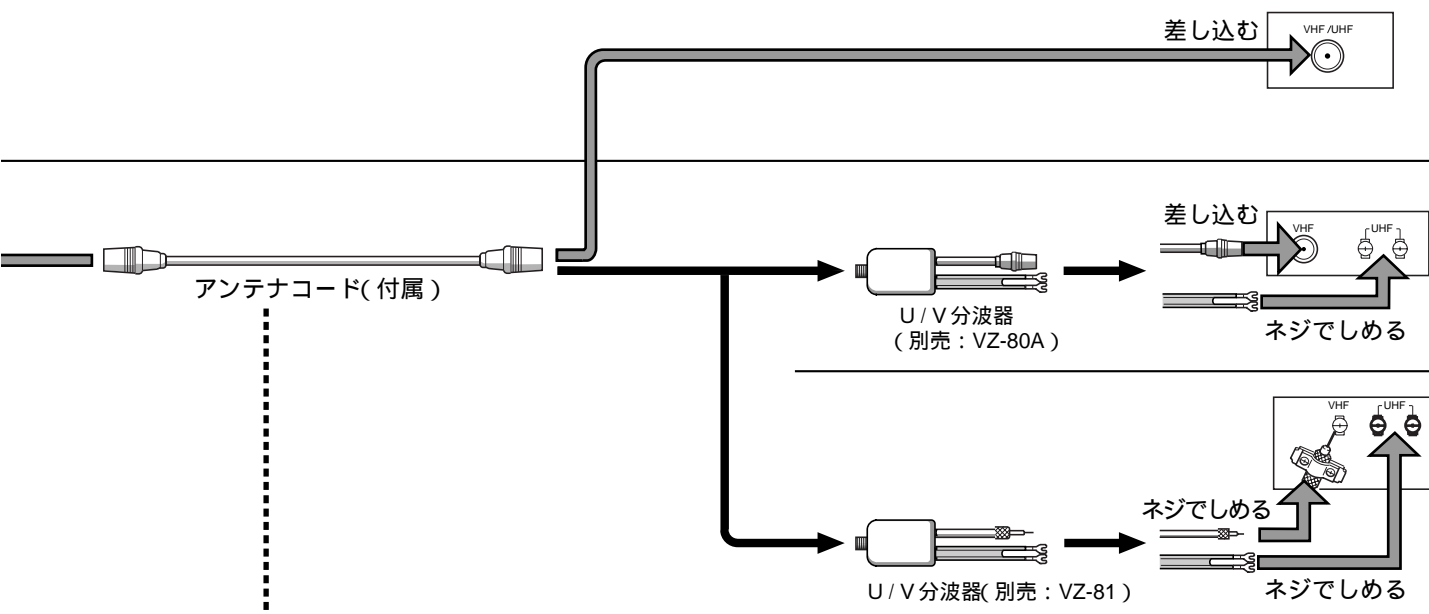
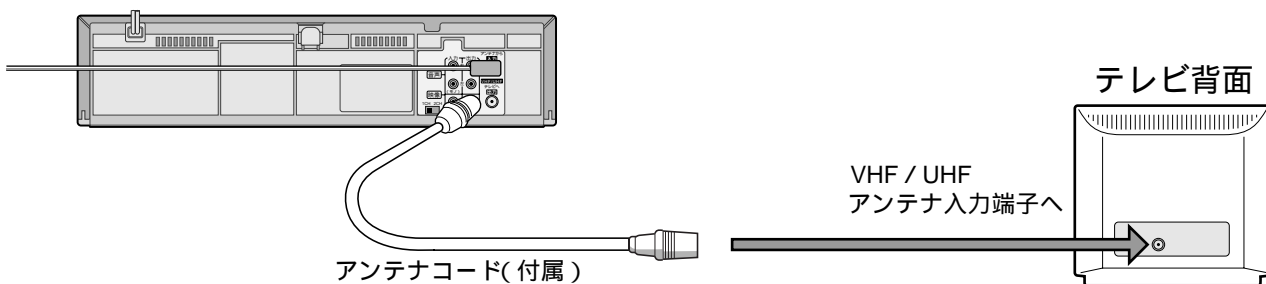

アンテナとテレビが下のよう
に接続されているかたは、付
属のアンテナコードを右のよ
うに加工してください。

テレビ背面

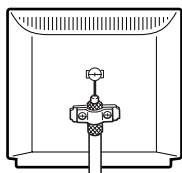

切断する。 	すじを入れ、 切り取る。 	網線を折り返す。 	芯線を傷つけ ないように。 	芯線を出し、 テレビに接続する。
-----------	---------------------	--------------	----------------------	-------------------------

準備編

アンテナ・ビデオ・テレビの接続(つづき)

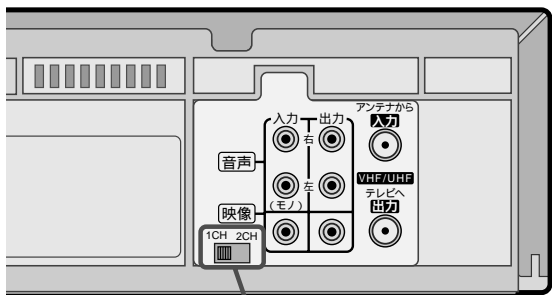

映像/音声入力端子のないテレビとの接続(RF接続)は、[18](#) [19](#) ページで済んでいます。RF接続後の確認を行ってください。

RF接続後の確認

本機背面のビデオチャンネルスイッチを放送のない空きチャンネルに合わせる

(例) [東京地区] [大阪地区]

1

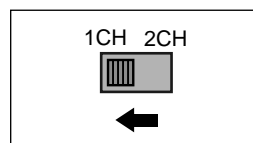
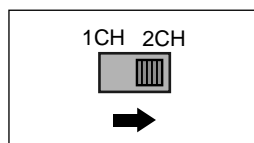

2

ビデオ用ボタンを押したあと、ビデオの電源を入れる

3

テレビ/ビデオボタンで本体表示窓に **ビデオ** 表示を点灯させる

4

テレビ用ボタンを押したあと、テレビの電源を入れ、操作1で合わせたチャンネルを選ぶ
テレビがビクター以外の場合は、テレビに付属しているリモコンなどを使って操作してください。

5

ビデオ用ボタンを押したあと、ビデオのチャンネルを変えて、映ることを確認する
ビデオソフトまたは録画済みカセットがある場合は、再生して映ることを確認します。

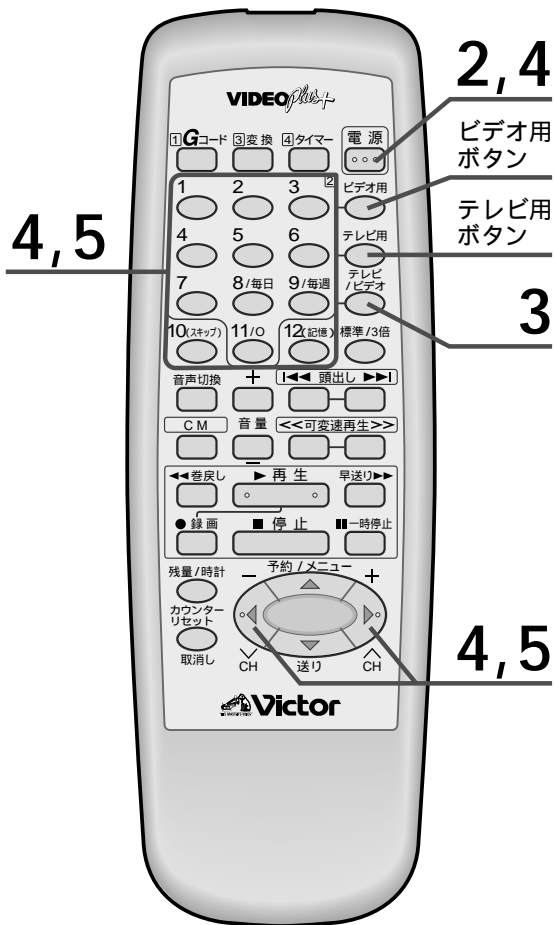

メモ

ビデオチャンネルとはビデオから出力される信号(映像と音声)をテレビに映して見ると、テレビのチャンネルを何も放送されていないチャンネルに合わせて見ます。このテレビのチャンネルをビデオチャンネルといいます。

(本機背面)

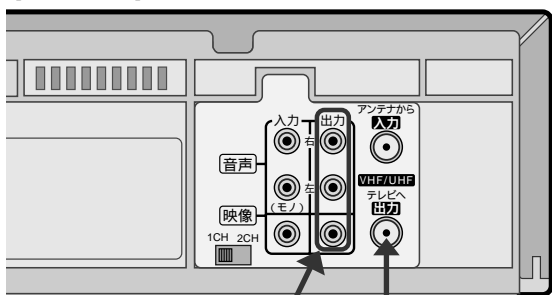

→ 信号の流れ

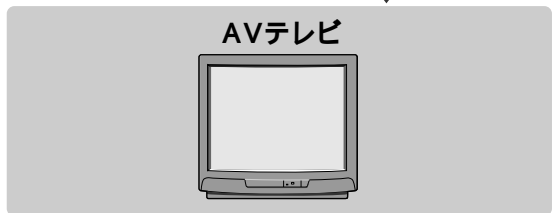
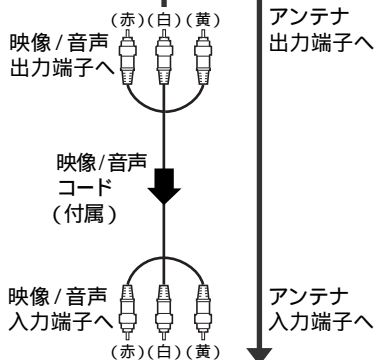

映像/音声入力端子のあるテレビ(AVテレビ)をお持ちの方は、付属の映像/音声コードを使ってテレビとビデオを接続してください。(左図参照)

AV接続後の確認

1 ビデオ用ボタンを押したあと、ビデオの電源を入れる

2 テレビ用ボタンを押したあと、テレビの電源を入れ、本機と接続した入力端子(ビデオ1、ビデオ2など)を選ぶ

テレビがピクチャー以外の場合は、テレビに付属しているリモコンなどを使って操作してください。

3 ビデオ用ボタンを押したあと、ビデオのチャンネルを変えて、映ることを確認する

ビデオソフトまたは録画済みカセットがある場合は、再生して映ることを確認します。



AV接続の場合、録画中に別の番組を見るときに、テレビ/ビデオボタンを操作する必要はありません。(45ページ参照)

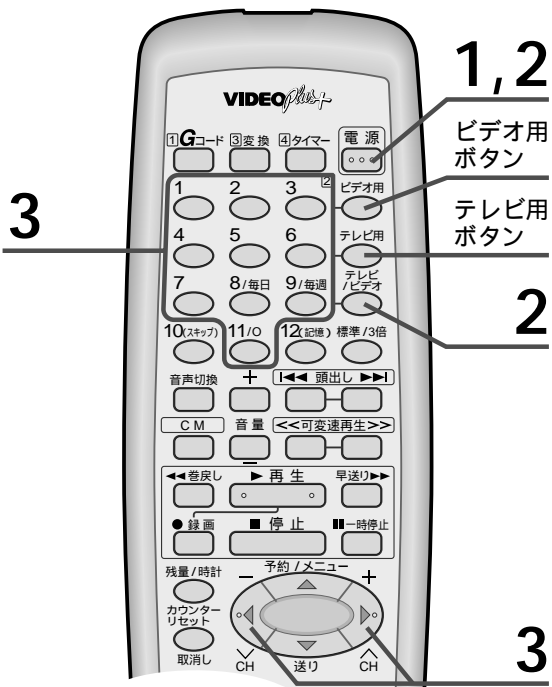

準備編



受信チャンネル設定

受信チャンネル設定の流れ

本機は、お住まいの地域番号を入力するだけで、チャンネルを自動的に設定します。
また、Gコード予約をするためのガイドチャンネルも自動的に設定します。

24 ~ 30 ページの「地域番号一覧表」に、お住まいの地域が記載されていますか？

記載されている場合は
地域番号を入力する
(操作方法は右ページ参照)

一覧表どおりに、全部の放送局
が受信できたら、チャンネル設
定は完了です。

記載されていない場合は
お近くの地域番号を入力する
(操作方法は右ページ参照)

- 新たにチャンネルを追加したいとき
32 ページの操作をしてください。
- 不要なチャンネルを飛ばしたいとき
31 ページの操作をしてください。

CATVのチャンネル設定について

ご購入時、CATVチャンネルは受信できない状態になって
います。

地域番号入力による設定はできません。

34 ページの操作に従って、受信できるチャンネルを探し
てください。

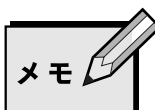

CATVは、サービスの行われている地域のみ受信
できます。

CATVをご覧になるには、使用する機器ごとに受
信契約が必要です。

スクランブル方式など有料のCATVの場合は、受
信契約に加え、ホームターミナル(アダプター)
の使用が必要になります。

ホームターミナルを使用した場合は、ホームター
ミナル側で見たいチャンネルに合わせ、本機は外
部入力または1か2チャンネルなどにします。

詳しくは、CATV関係各社にお問い合わせくださ
い。

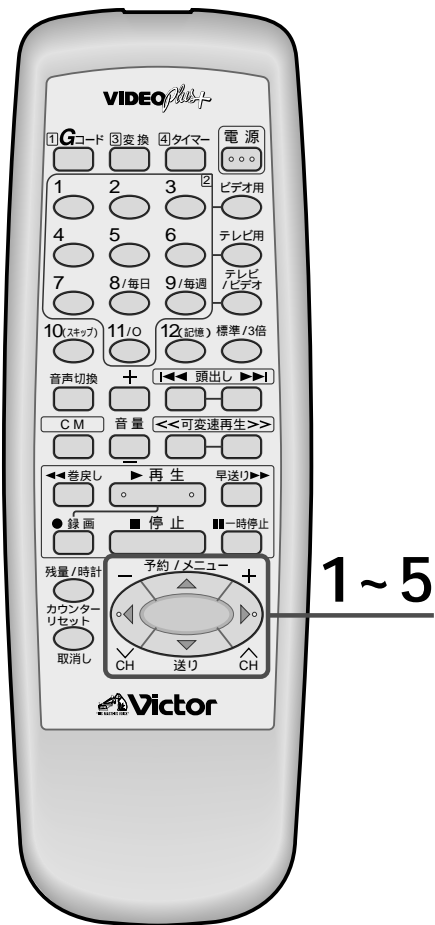

地域番号を入力する

一括チャンネル合わせ

本機は、お住まいの地域の番号を入力するだけで、チャンネルを自動的に設定します。Gコード予約をするためのガイドチャンネルも自動設定します。

準備 20 21 ページをご覧ください、テレビにビデオの画面が映るようにしてください。

1 リモコンのメニューボタンを押す
メニュー画面を表示します。

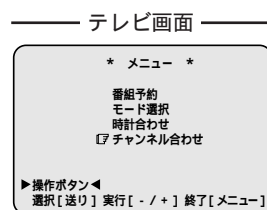

1 送りボタンでチャンネル合わせを選ぶ

2 + ボタンを押す
チャンネル合わせ画面を表示します。

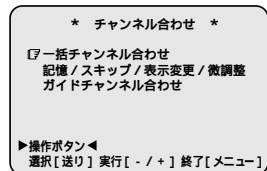

1 + ボタンを押す
一括チャンネル合わせ画面を表示します。

2 - / + ボタンで地域番号を入力する

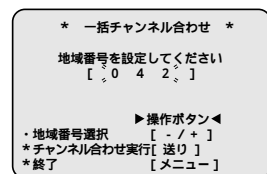

3 24 ~ 30 ページをご覧ください、チャンネルの割り振りがお住まいの地域に一番近い番号を選んでください。
- または + ボタンを押し続けると早く変わります。

4 送りボタンを押す
選んだ地域番号のチャンネルが自動的に設定されます。
一括チャンネル合わせが終了すると、一番小さい数字のチャンネルが映ります。

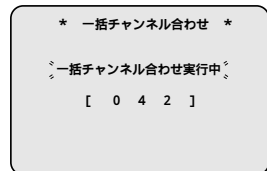

5 チャンネル(CH)ボタンで、選局されたチャンネルを確認する

- 不要なチャンネルを飛ばすとき **31** ページ参照
- チャンネルの追加 **32** ページ参照
- チャンネル表示の変更 **33** ページ参照
- ほとんど映らないとき **34** ページ参照
- きれいに映らないとき **35** ページ参照



受信チャンネル設定(つづき)

一括チャンネル合わせの地域番号一覧表 (1997年2月現在)

表の見かた (例として、札幌市にお住まいの場合)

地域名(対応都市)	札幌(江別)	001	地域番号
ビデオに表示されるチャンネル ・録画やタイマー録画に使用するチャンネルです。	1 北海道放送	1 1	ガイドチャンネル
	3 NHK総合	3 80	
	5 札幌テレビ	5 5	
	8 北海道文化	27 27	
	10 北海道テレビ	35 35	
	11 テレビ北海道	17 17	
	12 NHK教育	12 90	
	放送局名	受信チャンネル	

お住まいの地域で受信できる放送局の組み合わせに一番合った地域番号を選んでください。隣接する都道府県の地域番号も参考にしてください。

一括チャンネル合わせをすると、放送のないチャンネルは飛ばされます。

また、Gコード予約をするためのガイドチャンネルも自動的に設定されます。

37 ページのガイドチャンネル設定の操作は必要ありません。

北海道

北海道	札幌(江別) 001	小樽 002	旭川 003	名寄 004
	1 北海道放送 1 1	2 NHK教育 2 90	2 NHK教育 2 90	3 北海道文化 26 27
	3 NHK総合 3 80	4 北海道テレビ 4 35	3 北海道文化 37 27	4 NHK総合 4 80
	5 札幌テレビ 5 5	7 札幌テレビ 7 5	5 北海道テレビ 39 35	6 札幌テレビ 6 5
	8 北海道文化 27 27	8 北海道文化 26 27	7 札幌テレビ 7 5	8 北海道テレビ 24 35
	10 北海道テレビ 35 35	9 北海道放送 9 1	9 NHK総合 9 80	10 北海道放送 20 1
	11 テレビ北海道 17 17	11 NHK総合 11 80	11 北海道放送 11 1	12 NHK教育 12 90
	12 NHK教育 12 90	12 テレビ北海道 24 17	12 テレビ北海道 33 17	
	稚内 005	室蘭 006	苫小牧 007	函館 008
	2 NHK教育 30 90	2 NHK教育 2 90	2 NHK教育 49 90	2 北海道文化 27 27
	3 北海道文化 26 27	3 北海道文化 37 27	3 北海道文化 53 27	4 NHK総合 4 80
	5 北海道テレビ 24 35	5 北海道テレビ 39 35	5 北海道テレビ 61 35	6 北海道放送 6 1
	7 札幌テレビ 22 5	7 札幌テレビ 7 5	7 札幌テレビ 57 5	8 北海道テレビ 35 35
9 NHK総合 28 80	9 NHK総合 9 80	9 NHK総合 51 80	10 NHK教育 10 90	
10 北海道放送 10 1	11 北海道放送 11 1	11 北海道放送 55 1	11 テレビ北海道 21 17	
	12 テレビ北海道 29 17	12 テレビ北海道 47 17	12 札幌テレビ 12 5	
帯広 009	釧路 010	網走 011	北見 012	
2 北海道文化 32 27	2 NHK教育 2 90	1 北海道放送 1 1	2 NHK教育 2 90	
4 NHK総合 4 80	3 北海道文化 41 27	3 NHK総合 3 80	3 北海道文化 59 27	
6 北海道放送 6 1	5 北海道テレビ 39 35	5 札幌テレビ 5 5	5 北海道テレビ 61 35	
8 北海道テレビ 34 35	7 札幌テレビ 7 5	8 北海道文化 27 27	7 札幌テレビ 7 5	
10 札幌テレビ 10 5	9 NHK総合 9 80	10 北海道テレビ 35 35	9 NHK総合 9 80	
12 NHK教育 12 90	11 北海道放送 11 1	12 NHK教育 12 90	11 北海道放送 53 1	

東北

関東

青森

青森(弘前)		0	1	3
1	青森放送	1	1	
3	NHK総合	3	80	
4	青森朝日	34	34	
5	NHK教育	5	90	
12	青森テレビ	38	38	

八戸

八戸		0	1	4
2	めんこい	29	33	
4	青森朝日	31	34	
7	NHK教育	7	90	
9	NHK総合	9	80	
11	青森放送	11	1	
12	青森テレビ	33	38	

むつ

むつ		0	1	5
4	NHK総合	4	80	
6	青森朝日	56	34	
8	青森テレビ	58	38	
10	青森放送	10	1	
12	NHK教育	12	90	

山形

山形		0	2	5
4	NHK教育	4	90	
6	テレビユー山形	36	36	
8	NHK総合	8	80	
10	山形放送	10	10	
12	山形テレビ	38	38	

鶴岡(酒田)

鶴岡(酒田)		0	2	6
1	山形放送	1	10	
3	NHK総合	3	80	
6	NHK教育	6	90	
8	テレビユー山形	22	36	
12	山形テレビ	39	38	

米沢

米沢		0	2	7
4	NHK教育	50	90	
6	テレビユー山形	56	36	
8	NHK総合	52	80	
10	山形放送	54	10	
12	山形テレビ	58	38	

岩手

盛岡		0	1	6
4	NHK総合	4	80	
6	岩手放送	6	6	
8	NHK教育	8	90	
9	岩手朝日	31	20	
10	テレビ岩手	35	35	
12	岩手めんこい	33	33	

釜石

釜石		0	1	7
2	NHK総合	2	80	
6	テレビ岩手	58	35	
8	めんこい	60	33	
9	岩手朝日	62	20	
10	岩手放送	10	6	
12	NHK教育	12	90	

二戸

二戸		0	1	8
2	岩手放送	2	6	
5	NHK総合	5	80	
8	めんこい	29	33	
9	岩手朝日	61	20	
10	テレビ岩手	37	35	
12	NHK教育	12	90	

福島

福島(郡山)		0	2	8
2	NHK教育	2	90	
4	テレビユー福島	31	31	
6	福島中央	33	33	
9	NHK総合	9	80	
10	福島放送	35	35	
11	福島テレビ	11	11	

いわき

いわき		0	2	9
2	テレビユー福島	62	31	
4	NHK総合	4	80	
6	福島中央	58	33	
8	福島テレビ	8	11	
10	NHK教育	10	90	
12	福島放送	60	35	

会津若松

会津若松		0	3	0
1	NHK総合	1	80	
3	NHK教育	3	90	
4	テレビユー福島	47	31	
6	福島テレビ	6	11	
8	福島中央	37	33	
10	福島放送	41	35	

宮城

仙台		0	1	9
1	東北放送	1	1	
3	NHK総合	3	80	
5	NHK教育	5	90	
7	東日本放送	32	32	
9	宮城テレビ	34	34	
12	仙台放送	12	12	

石巻

石巻		0	2	0
1	東北放送	59	1	
3	NHK総合	51	80	
5	NHK教育	49	90	
7	東日本放送	61	32	
9	宮城テレビ	55	34	
12	仙台放送	57	12	

気仙沼

気仙沼		0	2	1
2	NHK総合	2	80	
4	東北放送	4	1	
6	仙台放送	6	12	
7	東日本放送	43	32	
9	宮城テレビ	37	34	
10	NHK教育	10	90	

茨城

水戸(勝田)

水戸(勝田)		0	3	1
1	NHK総合	44	80	
3	NHK教育	46	90	
4	日本テレビ	42	4	
6	TBSテレビ	40	6	
8	フジテレビ	38	8	
10	テレビ朝日	36	10	
12	テレビ東京	32	12	

日立

日立		0	3	2
1	NHK総合	52	80	
3	NHK教育	50	90	
4	日本テレビ	54	4	
6	TBSテレビ	56	6	
8	フジテレビ	58	8	
10	テレビ朝日	60	10	
12	テレビ東京	62	12	

群馬

前橋(伊勢崎・高崎)

前橋(伊勢崎・高崎)		0	3	5
1	NHK総合	52	80	
3	NHK教育	50	90	
4	日本テレビ	54	4	
6	TBSテレビ	56	6	
7	放送大学	40	16	
8	フジテレビ	58	8	
10	テレビ朝日	60	10	
11	群馬テレビ	48	48	
12	テレビ東京	62	12	

秋田

秋田		0	2	2
2	NHK教育	2	90	
5	秋田朝日	31	31	
9	NHK総合	9	80	
11	秋田放送	11	11	
12	秋田テレビ	37	37	

大館

大館		0	2	3
4	NHK総合	4	80	
5	秋田朝日	59	31	
6	秋田放送	6	11	
8	NHK教育	8	90	
12	秋田テレビ	57	37	

大曲

大曲		0	2	4
2	NHK教育	43	90	
5	秋田朝日	41	31	
9	NHK総合	45	80	
11	秋田放送	47	11	
12	秋田テレビ	51	37	

栃木

宇都宮

宇都宮		0	3	3
1	NHK総合	29	80	
3	NHK教育	27	90	
4	日本テレビ	25	4	
6	TBSテレビ	23	6	
8	フジテレビ	21	8	
10	テレビ朝日	19	10	
12	テレビ東京	17	12	

矢板

矢板		0	3	4
1	NHK総合	51	80	
3	NHK教育	49	90	
4	日本テレビ	53	4	
6	TBSテレビ	55	6	
8	フジテレビ	57	8	
10	テレビ朝日	59	10	
12	テレビ東京	61	12	

桐生

桐生		0	3	6
1	NHK総合	43	80	
3	NHK教育	45	90	
4	日本テレビ	39	4	
6	TBSテレビ	37	6	
7	放送大学	40	16	
8	フジテレビ	35	8	
10	テレビ朝日	33	10	
11	群馬テレビ	41	48	
12	テレビ東京	31	12	

準備編



受信チャンネル設定(つづき)

埼玉

浦和 (三郷・越谷・狭山・草加・所沢・新座・上尾・朝霞・入間・岩槻・大宮・春日部・川口・川越)		0 3 7	
1	NHK総合	1	80
2	東京メトロポリタン	14	14
3	NHK教育	3	90
4	日本テレビ	4	4
5	放送大学	16	16
6	TBSテレビ	6	6
8	フジテレビ	8	8
10	テレビ朝日	10	10
11	テレビ埼玉	38	38
12	テレビ東京	12	12

熊谷		0 3 8	
1	NHK総合	33	80
3	NHK教育	35	90
4	日本テレビ	25	4
6	TBSテレビ	23	6
8	フジテレビ	21	8
10	テレビ朝日	19	10
11	テレビ埼玉	28	38
12	テレビ東京	17	12

秩父		0 3 9	
1	NHK総合	51	80
3	NHK教育	49	90
4	日本テレビ	53	4
6	TBSテレビ	55	6
8	フジテレビ	57	8
10	テレビ朝日	59	10
11	テレビ埼玉	47	38
12	テレビ東京	61	12

千葉

千葉 (我孫子・市川・市原・浦安・柏・木更津・佐倉・流山・習志野・野田・船橋・松戸・八千代)		0 4 0	
1	NHK総合	1	80
2	東京メトロポリタン	14	14
3	NHK教育	3	90
4	日本テレビ	4	4
5	放送大学	16	16
6	TBSテレビ	6	6
8	フジテレビ	8	8
10	テレビ朝日	10	10
11	千葉テレビ	46	46
12	テレビ東京	12	12

銚子		0 4 1	
1	NHK総合	51	80
3	NHK教育	49	90
4	日本テレビ	53	4
6	TBSテレビ	55	6
8	フジテレビ	57	8
10	テレビ朝日	59	10
11	千葉テレビ	39	46
12	テレビ東京	61	12

神奈川

横浜市にお住まいのかたは、通常「横浜2」を設定してください。受信できないときは「横浜1」を設定してください。

横浜1 (横浜市の一部)		0 4 5	
1	NHK総合	52	80
3	NHK教育	50	90
4	日本テレビ	54	4
6	TBSテレビ	56	6
8	フジテレビ	58	8
10	テレビ朝日	60	10
11	テレビ神奈川	48	42
12	テレビ東京	62	12

横浜2 (横浜市・厚木・海老名・鎌倉・川崎・相模原・座間・藤沢・町田・大和・横須賀)		0 4 6	
1	NHK総合	1	80
2	東京メトロポリタン	14	14
3	NHK教育	3	90
4	日本テレビ	4	4
5	放送大学	16	16
6	TBSテレビ	6	6
8	フジテレビ	8	8
10	テレビ朝日	10	10
11	テレビ神奈川	42	42
12	テレビ東京	12	12

平塚(茅ヶ崎)		0 4 7	
1	NHK総合	33	80
3	NHK教育	29	90
4	日本テレビ	35	4
6	TBSテレビ	37	6
8	フジテレビ	39	8
10	テレビ朝日	41	10
11	テレビ神奈川	31	42
12	テレビ東京	43	12

秦野		0 4 8	
1	NHK総合	47	80
3	NHK教育	49	90
4	日本テレビ	51	4
6	TBSテレビ	53	6
8	フジテレビ	55	8
10	テレビ朝日	57	10
11	テレビ神奈川	61	42
12	テレビ東京	59	12

小田原		0 4 9	
1	NHK総合	52	80
3	NHK教育	50	90
4	日本テレビ	54	4
6	TBSテレビ	56	6
8	フジテレビ	58	8
10	テレビ朝日	60	10
11	テレビ神奈川	46	42
12	テレビ東京	62	12

東京

23区 (昭島・青梅・小金井・小平・立川・調布・東久留米・東村山・日野・府中・武蔵野・三鷹)		0 4 2	
1	NHK総合	1	80
2	東京メトロポリタン	14	14
3	NHK教育	3	90
4	日本テレビ	4	4
5	放送大学	16	16
6	TBSテレビ	6	6
7	テレビ埼玉	38	38
8	フジテレビ	8	8
9	テレビ神奈川	42	42
10	テレビ朝日	10	10
11	千葉テレビ	46	46
12	テレビ東京	12	12

八王子		0 4 3	
1	NHK総合	51	80
2	東京メトロポリタン	47	14
3	NHK教育	49	90
4	日本テレビ	53	4
6	TBSテレビ	55	6
8	フジテレビ	57	8
10	テレビ朝日	59	10
12	テレビ東京	61	12

多摩		0 4 4	
1	NHK総合	30	80
2	東京メトロポリタン	28	14
3	NHK教育	32	90
4	日本テレビ	26	4
6	TBSテレビ	24	6
8	フジテレビ	22	8
10	テレビ朝日	20	10
12	テレビ東京	18	12

新潟

新潟(長岡)		0 5 6	
3	新潟テレビ21	21	21
4	テレビ新潟	29	29
5	新潟放送	5	5
8	NHK総合	8	80
10	新潟総合	35	35
12	NHK教育	12	90

上越		0 5 7	
1	NHK教育	1	90
3	NHK総合	3	80
4	テレビ新潟	27	29
6	新潟テレビ21	37	21
8	新潟総合	33	35
10	新潟放送	10	5

山梨

甲府		0 5 0	
1	NHK総合	1	80
3	NHK教育	3	90
5	山梨放送	5	5
7	テレビ山梨	37	37

長野

長野1		0 5 1	
2	NHK総合	44	80
3	長野朝日	50	20
5	テレビ信州	40	30
7	長野放送	42	38
9	NHK教育	46	90
11	信越放送	48	11

長野2		0 5 2	
2	NHK総合	2	80
3	長野朝日	20	20
5	テレビ信州	30	30
7	長野放送	38	38
9	NHK教育	9	90
11	信越放送	11	11

松本		0 5 3	
2	NHK総合	44	80
3	長野朝日	50	20
5	テレビ信州	48	30
7	長野放送	42	38
9	NHK教育	46	90
11	信越放送	40	11

飯田		0 5 4	
3	NHK教育	3	90
4	NHK総合	4	80
5	テレビ信州	42	30
6	信越放送	6	11
8	長野放送	40	38
10	長野朝日	44	20

岡谷・諏訪		0 5 5	
4	NHK総合	4	80
5	テレビ信州	59	30
6	信越放送	6	11
8	NHK教育	8	90
9	長野放送	47	38
10	長野朝日	61	20

関東・甲信越

富山

富山		0 5 8	
1	北日本放送	1	1
3	NHK総合	3	80
8	富山テレビ	34	34
10	NHK教育	10	90
12	チューリップTV	32	32

石川

金沢(小松)		0 6 0	
2	石川テレビ	37	37
4	NHK総合	4	80
6	北陸放送	6	6
8	NHK教育	8	90
10	テレビ金沢	33	33
12	北陸朝日	25	25

福井

福井		0 6 2	
3	NHK教育	3	90
6	北陸放送	6	6
9	NHK総合	9	80
11	福井放送	11	11
12	福井テレビ	39	39

静岡

静岡 清水・焼津		0 6 7	
2	NHK教育	2	90
3	静岡第一	31	31
5	静岡朝日	33	33
7	テレビ静岡	35	35
9	NHK総合	9	80
11	静岡放送	11	11

高岡

高岡		0 5 9	
1	北日本放送	50	1
3	NHK総合	48	80
8	富山テレビ	44	34
10	NHK教育	46	90
12	チューリップTV	42	32

七尾

七尾		0 6 1	
1	テレビ金沢	57	33
3	北陸朝日	59	25
5	NHK教育	5	90
7	石川テレビ	55	37
9	NHK総合	9	80
11	北陸放送	11	6

敦賀

敦賀		0 6 3	
6	NHK総合	6	80
8	福井放送	8	11
10	福井テレビ	38	39
12	NHK教育	12	90

浜松

浜松		0 6 8	
2	静岡第一	30	31
4	NHK総合	4	80
6	静岡放送	6	11
8	NHK教育	8	90
10	静岡朝日	28	33
12	テレビ静岡	34	35

富士(富士宮)

富士(富士宮)		0 6 9	
2	NHK教育	54	90
3	静岡第一	27	31
5	静岡朝日	29	33
7	テレビ静岡	39	35
9	NHK総合	52	80
11	静岡放送	41	11

岐阜

岐阜(大垣)

岐阜(大垣)		0 6 4	
1	東海テレビ	1	1
3	NHK総合	39	80
5	中部日本放送	5	5
7	中京テレビ	35	35
9	NHK教育	9	90
10	岐阜放送	37	37
11	名古屋テレビ	11	11
12	テレビ愛知	25	25

高山

高山		0 6 5	
2	NHK教育	2	90
4	NHK総合	4	80
6	中部日本放送	6	5
7	中京テレビ	26	35
8	東海テレビ	8	1
10	岐阜放送	38	37
12	名古屋テレビ	12	11

中津川

中津川		0 6 6	
4	NHK総合	4	80
6	名古屋テレビ	6	11
7	中京テレビ	26	35
8	中部日本放送	8	5
10	東海テレビ	10	1
11	岐阜放送	28	37
12	NHK教育	12	90

三島・沼津

三島・沼津		0 7 0	
2	NHK教育	51	90
3	静岡第一	61	31
5	静岡朝日	57	33
7	テレビ静岡	59	35
9	NHK総合	53	80
11	静岡放送	55	11

島田

島田		0 7 1	
1	NHK総合	1	80
3	NHK教育	3	90
5	静岡放送	5	11
7	静岡第一	48	31
10	静岡朝日	50	33
12	テレビ静岡	58	35

愛知

名古屋(安城・一宮・岡崎・春日井・刈谷・小牧・瀬戸・半田)

名古屋(安城・一宮・岡崎・春日井・刈谷・小牧・瀬戸・半田)		0 7 3	
1	東海テレビ	1	1
3	NHK総合	3	80
5	中部日本放送	5	5
6	岐阜放送	37	37
7	中京テレビ	35	35
8	三重テレビ	33	33
9	NHK教育	9	90
11	名古屋テレビ	11	11
12	テレビ愛知	25	25

豊橋(豊川)

豊橋(豊川)		0 7 4	
1	東海テレビ	56	1
3	NHK総合	54	80
5	中部日本放送	62	5
7	中京テレビ	58	35
9	NHK教育	50	90
11	名古屋テレビ	60	11
12	テレビ愛知	52	25

豊田

豊田		0 7 5	
1	東海テレビ	57	1
3	NHK総合	53	80
5	中部日本放送	55	5
7	中京テレビ	59	35
9	NHK教育	51	90
11	名古屋テレビ	61	11
12	テレビ愛知	49	25

藤枝

藤枝		0 7 2	
1	NHK総合	42	80
3	NHK教育	44	90
5	静岡放送	40	11
7	静岡第一	24	31
10	静岡朝日	26	33
12	テレビ静岡	38	35

中部

準備編



受信チャンネル設定(つづき)

三重

津 <small>(鈴鹿・松坂・四日市)</small>		076	
1	東海テレビ	1	1
3	NHK総合	31	80
5	中部日本放送	5	5
7	中京テレビ	35	35
9	NHK教育	9	90
10	三重テレビ	33	33
11	名古屋テレビ	11	11
12	テレビ愛知	25	25

伊勢		077	
1	東海テレビ	57	1
3	NHK総合	53	80
5	中部日本放送	55	5
7	中京テレビ	47	35
9	NHK教育	49	90
10	三重テレビ	59	33
11	名古屋テレビ	61	11

名張		078	
1	東海テレビ	62	1
3	NHK総合	52	80
5	中部日本放送	60	5
7	中京テレビ	54	35
9	NHK教育	50	90
10	三重テレビ	58	33
11	名古屋テレビ	56	11

滋賀

大津		079	
2	NHK総合	28	80
4	毎日放送	36	4
6	朝日放送	38	6
7	京都テレビ	34	34
8	関西テレビ	40	8
10	読売テレビ	42	10
11	びわ湖放送	30	30
12	NHK教育	46	90

京都

京都(宇治)		081	
2	NHK総合	2	80
3	京都テレビ	34	34
4	毎日放送	4	4
5	テレビ大阪	19	19
6	朝日放送	6	6
8	関西テレビ	8	8
10	読売テレビ	10	10
12	NHK教育	12	90

舞鶴		082	
2	NHK総合	51	80
4	毎日放送	53	4
5	京都テレビ	57	34
6	朝日放送	55	6
8	関西テレビ	59	8
10	読売テレビ	61	10
12	NHK教育	49	90

福知山		083	
2	NHK総合	50	80
4	毎日放送	54	4
5	京都テレビ	56	34
6	朝日放送	58	6
8	関西テレビ	60	8
10	読売テレビ	62	10
12	NHK教育	52	90

彦根		080	
2	NHK総合	52	80
4	毎日放送	54	4
6	朝日放送	58	6
8	関西テレビ	60	8
10	読売テレビ	62	10
11	びわ湖放送	56	30
12	NHK教育	50	90

大阪

大阪 <small>(池田・和泉・茨木・門真・河内長野・岸和田・堺・吹田・大東・高槻・豊中・富田林・寝屋川・羽曳野・東大阪・枚方・松原・守口・八尾)</small>		084	
2	NHK総合	2	80
3	サンテレビ	36	36
4	毎日放送	4	4
6	朝日放送	6	6
8	関西テレビ	8	8
9	テレビ大阪	19	19
10	読売テレビ	10	10
12	NHK教育	12	90

奈良

奈良(橿原)		091	
2	NHK総合	51	80
3	奈良テレビ	55	55
4	毎日放送	4	4
5	テレビ大阪	19	19
6	朝日放送	6	6
8	関西テレビ	8	8
9	サンテレビ	36	36
10	読売テレビ	10	10
12	NHK教育	12	90

五條		092	
2	NHK総合	43	80
3	奈良テレビ	41	55
4	毎日放送	33	4
6	朝日放送	35	6
8	関西テレビ	37	8
10	読売テレビ	39	10
12	NHK教育	45	90

和歌山

和歌山		093	
2	NHK総合	32	80
3	テレビ和歌山	30	30
4	毎日放送	42	4
6	朝日放送	44	6
8	関西テレビ	46	8
10	読売テレビ	48	10
12	NHK教育	26	90

関西

海南・田辺

海南・田辺		094	
2	NHK総合	50	80
3	テレビ和歌山	56	30
4	毎日放送	54	4
6	朝日放送	58	6
8	関西テレビ	60	8
10	読売テレビ	62	10
12	NHK教育	52	90

兵庫

神戸		085	
2	NHK総合	28	80
3	サンテレビ	36	36
4	毎日放送	18	4
6	朝日放送	20	6
8	関西テレビ	22	8
10	読売テレビ	24	10
11	テレビ大阪	19	19
12	NHK教育	26	90

神戸灘		086	
2	NHK総合	52	80
3	サンテレビ	62	36
4	毎日放送	54	4
6	朝日放送	56	6
8	関西テレビ	58	8
10	読売テレビ	60	10
11	テレビ大阪	19	19
12	NHK教育	50	90

川西		087	
2	NHK総合	29	80
3	サンテレビ	33	36
4	毎日放送	35	4
6	朝日放送	37	6
8	関西テレビ	39	8
10	読売テレビ	41	10
12	NHK教育	31	90

三木		088	
2	NHK総合	44	80
3	サンテレビ	36	36
4	毎日放送	34	4
6	朝日放送	38	6
8	関西テレビ	40	8
10	読売テレビ	42	10
12	NHK教育	46	90

姫路		089	
2	NHK総合	50	80
3	サンテレビ	56	36
4	毎日放送	54	4
6	朝日放送	58	6
8	関西テレビ	60	8
10	読売テレビ	62	10
12	NHK教育	52	90

明石(加古川)		090	
2	NHK総合	51	80
3	サンテレビ	55	36
4	毎日放送	53	4
6	朝日放送	57	6
8	関西テレビ	59	8
10	読売テレビ	61	10
11	テレビ大阪	19	19
12	NHK教育	49	90

鳥取

鳥取		0 9 5	
1	日本海テレビ	1	1
3	NHK総合	3	80
4	NHK教育	4	90
8	山陰中央	24	34
10	山陰放送	22	10

島根

松江		0 9 6	
1	日本海テレビ	30	1
6	NHK総合	6	80
8	山陰中央	34	34
10	山陰放送	10	10
12	NHK教育	12	90

浜田		0 9 7	
2	NHK総合	2	80
3	日本海テレビ	54	1
5	山陰放送	5	10
8	山陰中央	58	34
9	NHK教育	9	90

岡山

岡山(倉敷)		0 9 8	
1	テレビせとうち	23	23
3	NHK教育	3	90
5	NHK総合	5	80
6	瀬戸内海放送	25	33
7	岡山放送	35	35
9	西日本放送	9	9
11	山陽放送	11	11

津山		0 9 9	
2	NHK総合	2	80
4	テレビせとうち	56	23
6	瀬戸内海放送	62	33
7	山陽放送	7	11
9	西日本放送	58	9
11	岡山放送	60	35
12	NHK教育	12	90

笠岡		1 0 0	
2	NHK総合	2	80
4	NHK教育	4	90
5	テレビせとうち	19	23
6	山陽放送	6	11
9	西日本放送	17	9
10	瀬戸内海放送	21	33
11	岡山放送	60	35

広島

広島		1 0 1	
1	テレビ新広島	31	31
3	NHK総合	3	80
4	中国放送	4	4
7	NHK教育	7	90
9	広島ホーム	35	35
12	広島テレビ	12	12

福山		1 0 2	
1	テレビ新広島	54	31
3	NHK教育	3	90
5	NHK総合	5	80
7	中国放送	7	4
9	広島ホーム	57	35
11	広島テレビ	11	12

尾道		1 0 3	
1	NHK総合	1	80
4	広島ホーム	24	35
7	NHK教育	7	90
8	テレビ新広島	26	31
10	中国放送	10	4
12	広島テレビ	12	12

呉		1 0 4	
1	NHK教育	1	90
4	広島ホーム	24	35
5	広島テレビ	5	12
8	テレビ新広島	26	31
9	中国放送	9	4
11	NHK総合	11	80

山口

山口(徳山・防府)		1 0 5	
1	NHK教育	1	90
5	山口朝日	28	28
7	テレビ山口	38	38
9	NHK総合	9	80
11	山口放送	11	11

下関		1 0 6	
1	NHK教育	41	90
3	TXN九州	23	19
4	山口放送	4	11
5	山口朝日	21	28
7	テレビ山口	33	38
9	NHK総合	39	80
10	テレビ西日本	10	9

宇部		1 0 7	
1	NHK教育	14	90
5	山口朝日	31	28
7	テレビ山口	20	38
9	NHK総合	16	80
10	テレビ西日本	10	9
11	山口放送	18	11

岩国		1 0 8	
1	NHK教育	1	90
5	山口朝日	28	28
7	テレビ山口	22	38
9	NHK総合	9	80
11	山口放送	11	11

徳島

徳島		1 0 9	
1	四国放送	1	1
3	NHK総合	3	80
4	毎日放送	4	4
6	朝日放送	6	6
8	関西テレビ	8	8
10	読売テレビ	10	10
12	NHK教育	38	90

香川

高松		1 1 0	
1	テレビせとうち	19	23
3	NHK教育	39	90
5	NHK総合	37	80
6	瀬戸内海放送	33	33
7	岡山放送	31	35
9	西日本放送	41	9
11	山陽放送	29	11

丸亀

丸亀		1 1 1	
1	テレビせとうち	16	23
3	NHK教育	40	90
5	NHK総合	44	80
6	瀬戸内海放送	42	33
7	岡山放送	22	35
9	西日本放送	20	9
11	山陽放送	18	11

高知

高知		1 1 6	
4	NHK総合	4	80
6	NHK教育	6	90
8	高知放送	8	8
10	テレビ高知	38	38

愛媛

松山		1 1 2	
2	NHK教育	2	90
4	あいテレビ	29	29
6	NHK総合	6	80
8	愛媛放送	37	37
9	愛媛朝日	25	25
10	南海放送	10	10
11	テレビ新広島	31	31
12	広島ホーム	35	35

新居浜		1 1 3	
2	NHK総合	2	80
4	NHK教育	4	90
6	南海放送	6	10
8	愛媛放送	36	37
9	愛媛朝日	14	25
11	あいテレビ	27	29

今治		1 1 4	
2	NHK教育	30	90
4	あいテレビ	27	29
6	NHK総合	32	80
8	愛媛放送	36	37
9	愛媛朝日	17	25
10	南海放送	34	10

宇和島		1 1 5	
1	NHK教育	1	90
4	あいテレビ	34	29
6	NHK総合	6	80
8	愛媛放送	32	37
9	愛媛朝日	16	25
10	南海放送	10	10



受信チャンネル設定(つづき)

九州

福岡

福岡		1	1	7
1	九州朝日	1	1	
3	NHK総合	3	80	
4	RKB毎日	4	4	
6	NHK教育	6	90	
9	テレビ西日本	9	9	
11	TXN九州	19	19	
12	福岡放送	37	37	

久留米

久留米		1	1	8
1	九州朝日	57	1	
3	NHK総合	46	80	
4	RKB毎日	48	4	
6	NHK教育	54	90	
9	テレビ西日本	60	9	
11	TXN九州	14	19	
12	福岡放送	52	37	

大牟田

大牟田		1	1	9
1	九州朝日	58	1	
3	NHK総合	53	80	
4	RKB毎日	61	4	
6	NHK教育	50	90	
9	テレビ西日本	55	9	
11	TXN九州	19	19	
12	福岡放送	43	37	

北九州

北九州		1	2	0
2	九州朝日	2	1	
3	TXN九州	23	19	
4	福岡放送	35	37	
6	NHK総合	6	80	
8	RKB毎日	8	4	
10	テレビ西日本	10	9	
12	NHK教育	12	90	

行橋

行橋		1	2	1
2	九州朝日	57	1	
3	TXN九州	19	19	
4	福岡放送	43	37	
6	NHK総合	49	80	
8	RKB毎日	60	4	
10	テレビ西日本	54	9	
12	NHK教育	46	90	

佐賀

佐賀		1	2	2
2	NHK教育	40	90	
3	九州朝日	57	1	
4	RKB毎日	48	4	
5	TXN九州	14	19	
7	サガテレビ	36	36	
8	テレビ西日本	60	9	
9	NHK総合	38	80	
11	熊本放送	11	11	
12	福岡放送	52	37	

長崎

長崎		1	2	3
1	NHK教育	1	90	
3	NHK総合	3	80	
5	長崎放送	5	5	
7	長崎国際	25	25	
9	長崎文化	27	27	
11	テレビ長崎	37	37	

佐世保

佐世保		1	2	4
2	NHK教育	2	90	
4	長崎国際	17	25	
6	長崎文化	31	27	
8	NHK総合	8	80	
10	長崎放送	10	5	
12	テレビ長崎	35	37	

諫早

諫早		1	2	5
1	NHK教育	45	90	
3	NHK総合	47	80	
5	長崎放送	49	5	
7	長崎国際	20	25	
9	長崎文化	24	27	
11	テレビ長崎	42	37	

熊本

熊本(八代)		1	2	6
2	NHK教育	2	90	
3	熊本朝日	16	16	
5	熊本県民	22	22	
7	テレビ熊本	34	34	
9	NHK総合	9	80	
11	熊本放送	11	11	

鹿児島

鹿児島		1	3	1
1	南日本放送	1	1	
3	NHK総合	3	80	
5	NHK教育	5	90	
7	鹿児島放送	32	32	
9	鹿児島テレビ	38	38	
11	鹿児島読売テレビ	30	30	

阿久根

阿久根		1	3	2
2	鹿児島読売テレビ	17	30	
4	鹿児島放送	23	32	
6	鹿児島テレビ	35	38	
8	NHK総合	8	80	
10	南日本放送	10	1	
12	NHK教育	12	90	

鹿屋

鹿屋		1	3	3
2	NHK教育	2	90	
4	NHK総合	4	80	
6	南日本放送	6	1	
8	鹿児島放送	31	32	
10	鹿児島テレビ	33	38	
12	鹿児島読売テレビ	25	30	

大分

大分(別府)		1	2	7
3	NHK総合	3	80	
5	大分放送	5	5	
7	テレビ大分	36	36	
9	大分朝日	24	24	
12	NHK教育	12	90	

中津

中津		1	2	8
3	NHK総合	48	80	
5	大分放送	51	5	
7	テレビ大分	37	36	
9	大分朝日	17	24	
12	NHK教育	45	90	

宮崎

宮崎(都城)		1	2	9
6	テレビ宮崎	35	35	
8	NHK総合	8	80	
10	宮崎放送	10	10	
12	NHK教育	12	90	

延岡

延岡		1	3	0
2	NHK教育	2	90	
4	NHK総合	4	80	
6	宮崎放送	6	10	
8	テレビ宮崎	39	35	

沖縄

那覇(沖縄)		1	3	4
2	NHK総合	2	80	
5	琉球朝日	28	28	
8	沖縄テレビ	8	8	
10	琉球放送	10	10	
12	NHK教育	12	90	



不要なチャンネルを飛ばす

チャンネルスキップ

チャンネルのスキップ設定をすると、ビデオチャンネル切換ボタンの選局操作が早く行えます。

5

記憶ボタン

1~4,6

1 リモコンのメニューボタンを押す
メニュー画面を表示します。

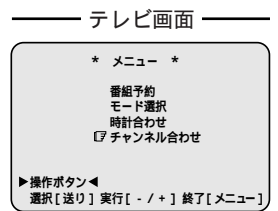

1 **2** 送りボタンでチャンネル合わせを選ぶ

1 + ボタンを押す
チャンネル合わせ画面を表示します。

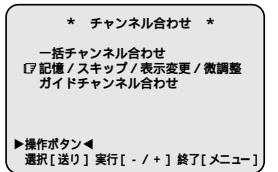

2 **2** 送りボタンで記憶/スキップ/表示変更/微調整を選ぶ

3 + ボタンを押す
チャンネル記憶/スキップ画面を表示します。

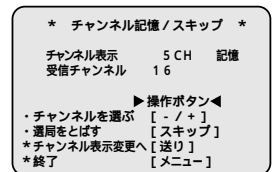

4 - / + ボタンで飛ばしたいチャンネルを選ぶ
テレビ画面が見つからないときは、本体表示窓をご覧ください。

5 スキップボタンを押す
「スキップ」が表示されると、チャンネルがスキップ設定されました。本体表示窓には「:」を表示します。他にも飛ばしたいチャンネルがあるときは、4、5の操作を繰り返します。

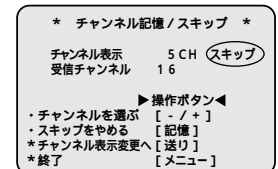

6 メニューボタンを押す
設定が完了し、テレビ番組画面に戻ります。

メモ

誤ってチャンネルを飛ばしたときに再び記憶するには、4の操作で記憶したいチャンネルに合わせ、記憶ボタンを押します。

「記憶」が表示されると設定完了です。



受信チャンネル設定(つづき)



地域番号入力で自動設定されたチャンネルの他に、新たにチャンネルを追加する

例 テレビ神奈川のチャンネルを追加する

1 リモコンのメニューボタンを押す
メニュー画面を表示します。

2 送りボタンでチャンネル合わせを選ぶ

テレビ画面

* メニュー *

番組予約
モード選択
時計合わせ
チャンネル合わせ

▶操作ボタン◀
選択[送り] 実行[-/+] 終了[メニュー]

1 + ボタンを押す
チャンネル合わせ画面を表示します。

2 送りボタンで記憶/スキップ/表示変更/微調整を選ぶ

* チャンネル合わせ *

一括チャンネル合わせ
記憶/スキップ/表示変更/微調整
ガイドチャンネル合わせ

▶操作ボタン◀
選択[送り] 実行[-/+] 終了[メニュー]

3 + ボタンを押す
チャンネル記憶/スキップ画面を表示します。

- / + ボタンで

* チャンネル記憶/スキップ *

チャンネル表示	4 2 CH	スキップ
受信チャンネル	4 2	

▶操作ボタン◀
・チャンネルを選ぶ [- / +]
・スキップをやめる [記憶]
*チャンネル表示変更へ [送り]
*終了 [メニュー]

テレビ神奈川が映るチャンネルを選ぶ
受信できないときは、青い画面になります。他に追加するチャンネルがないときは、6の操作へ進みます。テレビ神奈川は追加されません。
きれいに映らないときは、送りボタンを3回押してチャンネル微調整画面を表示させ、- / + ボタンで微調整してください。

4

5 記憶ボタンを押す
「記憶」を表示し、テレビ神奈川が追加されました。
他にもチャンネルを追加したいときは、4~5を繰り返します。

* チャンネル記憶/スキップ *

チャンネル表示	4 2 CH	記憶
受信チャンネル	4 2	

▶操作ボタン◀
・チャンネルを選ぶ [- / +]
・選局をとばす [スキップ]
*チャンネル表示変更へ [送り]
*終了 [メニュー]

6 メニューボタンを押す
設定が完了し、テレビ番組画面に戻ります。



メモ

チャンネル追加後、チャンネル表示を変更したいときは、右ページをご覧ください。

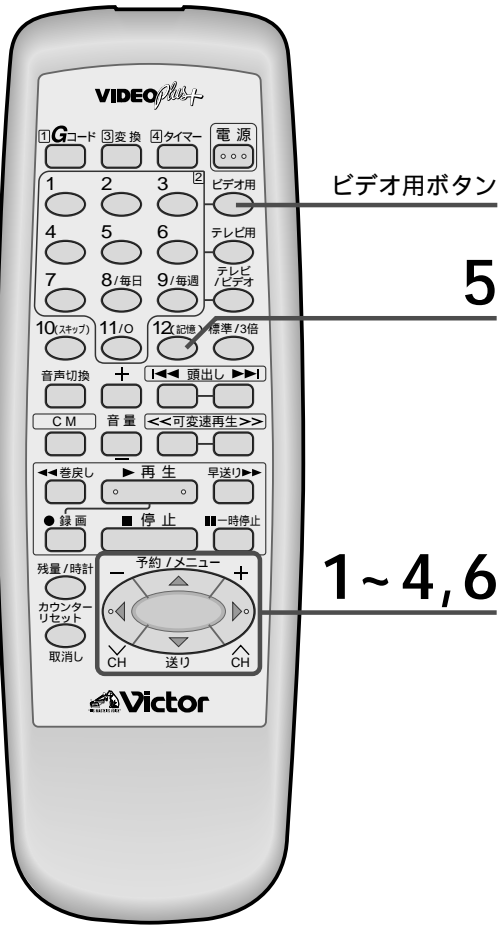

チャンネルの表示を変更する

地域番号入力で自動設定されたチャンネルを、お好みのチャンネルに変更したいときに操作します。

例 テレビ神奈川(11チャンネル)のチャンネル表示を42にする

準備 ビデオを操作するために、リモコンのビデオ用ボタンを押します。

1 チャンネル(CH)ボタンで、変更したいチャンネルを選ぶ



1 リモコンのメニューボタンを押す
メニュー画面を表示します。

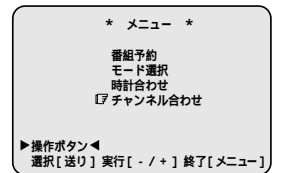

2 送りボタンでチャンネル合わせを選ぶ

1 + ボタンを押す
チャンネル合わせ画面を表示します。

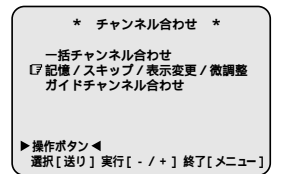

2 送りボタンで記憶/スキップ/表示変更/微調整を選ぶ

1 + ボタンを押す
チャンネル記憶/スキップ画面を表示します。

2 送りボタンを押す
チャンネル表示変更画面を表示し、チャンネル表示が点滅します。

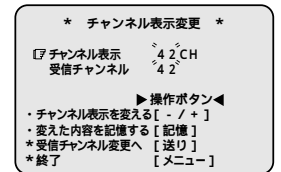

3 - / + ボタンを42CHが表示されるまで押す
押し続けると早く変わります。

5 記憶ボタンを押す
「記憶」を表示し、42CHに表示が変更されました。

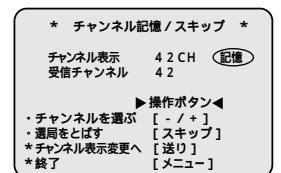

6 メニューボタンを押す
設定が完了し、テレビ番組画面に戻ります。
他にもチャンネル表示を変更したいときは、1~6を繰り返します。

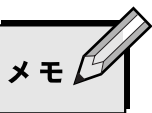

Gコード予約をするかたは、チャンネル表示変更後、**36** ~ **37** ページのガイドチャンネル設定をしてください。
通常のタイマー予約をするかたは、チャンネル表示の数字で予約します。



受信チャンネル設定(つづき)

例：地域番号045（横浜1）を入力したがほとんど映らない場合

・地域番号045の受信チャンネル

チャンネル表示	放送局名	受信チャンネル	お住まいの地域の受信チャンネル
1	NHK総合	52	?
3	NHK教育	50	?
4	日本テレビ	54	?
6	TBSテレビ	56	?
8	フジテレビ	58	?
10	テレビ朝日	60	?
11	テレビ神奈川	48	?
12	テレビ東京	62	?

ほとんど映らない原因は、お住まいの地域の受信チャンネルと地域番号045の受信チャンネルが違っているためです。

右の手順に従って、チャンネル表示1にNHK総合、3にNHK教育など、上記の放送局が映る受信チャンネルを探してください。



ビデオ用ボタン

6

1~5,7

地域番号入力での自動設定でほとんど映らないときに、映るチャンネルを探す

例 チャンネル表示1に、NHK総合が映るようにする

準備 ビデオを操作するために、リモコンのビデオ用ボタンを押します。

1 チャンネル(CH)ボタンで、1CHを選ぶ
受信できないときは、青い画面になります。



2 リモコンのメニューボタンを押す
メニュー画面を表示します。
2 送りボタンでチャンネル合わせを選ぶ

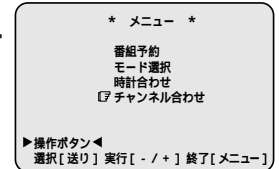

3 + ボタンを押す
チャンネル合わせ画面を表示します。
2 送りボタンで記憶/スキップ/表示変更/微調整を選ぶ

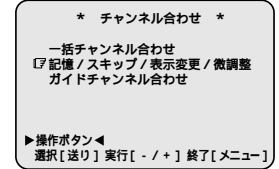

4 + ボタンを押す
チャンネル記憶/スキップ画面を表示します。
2 送りボタンを2回押す
受信チャンネル変更画面を表示し、受信チャンネルが点滅します。

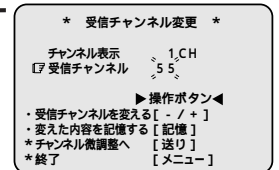

5 - / + ボタンを押し、NHK総合が映るチャンネルを選ぶ
受信できないときは、青い画面になります。
きれいに映らないときは、送りボタンを1回押してチャンネル微調整画面を表示させ、- / + ボタンで微調整してください。

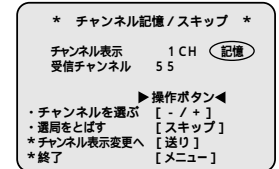

6 記憶ボタンを押す
「記憶」を表示し、チャンネル表示1にNHK総合が映るように設定されました。

7 メニューボタンを押す
設定が完了し、テレビ番組画面に戻ります。
1~7を繰り返し、他のチャンネルも映るように設定してください。

チャンネル表示を変更したいときは、**[33]** ページをご覧ください。



チャンネルの微調整をする

受信したチャンネルが白黒画面のときや、しま模様の画面になっているときは微調整が必要です。

準備 ビデオを操作するために、リモコンのビデオ用ボタンを押します。

1 チャンネル(CH)ボタンで、微調整したいチャンネルを選ぶ



1 リモコンのメニューボタンを押す
メニュー画面を表示します。

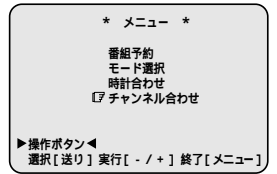

2 送りボタンでチャンネル合わせを選ぶ

1 + ボタンを押す
チャンネル合わせ画面を表示します。

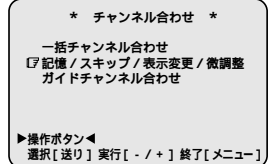

2 送りボタンで記憶/スキップ/表示変更/微調整を選ぶ

1 + ボタンを押す
チャンネル記憶/スキップ画面を表示します。

2 送りボタンを3回押す
チャンネル微調整画面を表示します。

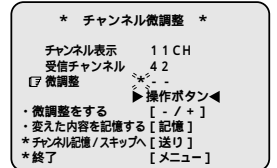

3 - / + ボタンで微調整する
しま模様の画面のときは、- ボタンを押します。
白黒画面のときは、+ ボタンを押します。

5 記憶ボタンを押す
「記憶」を表示します。

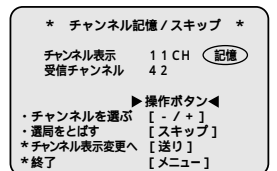

6 メニューボタンを押す
設定が完了し、テレビ番組画面に戻ります。
他にも微調整したいチャンネルがあるときは、1~6を繰り返します。



Gコード予約の準備(ガイドチャンネル設定)

Gコードを使ってタイマー予約する前の準備

23 ページの地域番号入力後、新たにチャンネルを追加したときや、チャンネル表示を変更したときは、Gコード予約を正しく働かせるために、ガイドチャンネル設定をしてください。

ガイドチャンネルとは、Gコード予約で放送局を正しく受信するために付けられた、その放送局専用の番号です。実際のチャンネルとは異なる場合がありますのでご注意ください。

例：地域番号046を入力後、チャンネル表示を変更した場合

・地域番号046で受信したチャンネル

チャンネル表示	放送局名
1	NHK総合
2	東京メトロポリタン
3	NHK教育
4	日本テレビ
5	放送大学
6	TBSテレビ
8	フジテレビ
10	テレビ朝日
11	テレビ神奈川
12	テレビ東京

・放送大学とテレビ神奈川のチャンネル表示を変更した場合

チャンネル表示	放送局名
16	放送大学
42	テレビ神奈川

記入表

チャンネル表示	放送局名	ガイドチャンネル

チャンネル表示を変更した放送局のガイドチャンネルを一覧表(39ページ)から調べて、下の表を作成する

1

チャンネル表示	放送局名	ガイドチャンネル
16	放送大学	16
42	テレビ神奈川	42

2

上の表で作成した各放送局のチャンネル表示とガイドチャンネルを本体に記憶する(右ページ参照)



引っ越しして受信するチャンネルが変わったときは、ガイドチャンネル設定をしてください。

Gコード予約をしないかたは、ガイドチャンネル設定をする必要はありません。



ガイドチャンネルを本体に記憶する

例

テレビ神奈川のガイドチャンネル(42)を記憶する場合
(横浜市)

左ページの操作1で表を作成します。

[20] [21] ページをご覧ください、テレビにビデオの画面が映るようにしてください。

準備

1 リモコンの
メニューボタンを押す
メニュー画面を表示します。

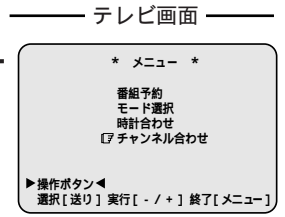

1

2 送りボタンで
チャンネル合わせを選ぶ

1 + ボタンを押す
チャンネル合わせ画面を表示
します。

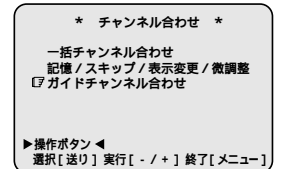

2

2 送りボタンで
ガイドチャンネル合わせ
を選ぶ

3

+ ボタンを押す
ガイドチャンネル合わせ画面を表示
します。

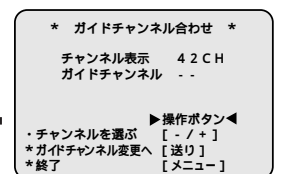

4

- / + ボタンで
テレビ神奈川のチャンネルを選ぶ

5

送りボタンを押す
ガイドチャンネル変更画面を表示
します。

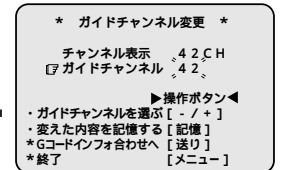

6

- / + ボタンで
ガイドチャンネルを42にする

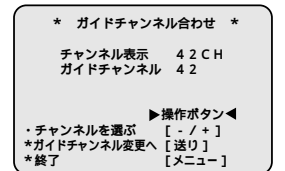

7

記憶ボタンを押す
他にも記憶するチャンネルがある
ときは、4~7を繰り返します。

8

メニューボタンを押す
設定が完了し、テレビ番組画面に戻ります。

メモ

BSテレビやBSチューナーなどと接続し、BS番組を外部入力録画している方は、Gコード予約時([48] ページ参照) 外部入力録画できるように設定されているため、ガイドチャンネル設定をする必要はありません。

CATV放送を外部入力録画している方へ
4の操作で、- / + ボタンを押してチャンネル表示を「外部入力」にします。そのあと、5~8の操作をします。

(例) NHK衛星第1のガイドチャンネルを記憶する
チャンネル表示 : 外部入力
ガイドチャンネル: 74

操作手順は右と同じです。4と6の操作のみ下のように行ってください。

4の操作で、- / + ボタンを押してチャンネル表示を「外部入力」にします。

6の操作で、ガイドチャンネルを「74」にします。

外部入力には1つの放送局しか記憶できません。

テレビに「Gコードインフォ合わせ」画面が表示されたときは、メニューボタンを押してテレビ番組画面に戻し、1~8の操作をやり直してください。

Gコードインフォについては、次のページをご覧ください。



Gコード予約の準備(ガイドチャンネル設定)つづき



7

1~6,8

Gコードインフォのガイドチャンネルを本体に記憶する

Gコードインフォとは、「0」から始まるGコードを使って録画予約するシステムです。比較的短い時間の録画予約に使用されます。録画予約の方法はGコード予約(48)ページ参照)と同じです。Gコードインフォのサービスが始まるまで使用できません。

例 テレビ大阪(19チャンネル)のGコードインフォのガイドチャンネル(106)を記憶する場合(関西地区)

準備 (20)(21)ページをご覧ください。

1 リモコンのメニューボタンを押す
メニュー画面を表示します。

2 送りボタンでチャンネル合わせを選ぶ

* メニュー *

番組予約
モード選択
時計合わせ
☑チャンネル合わせ

▶操作ボタン◀
選択[送り]実行[-/+]終了[メニュー]

1 + ボタンを押す
チャンネル合わせ画面を表示します。

2 送りボタンでガイドチャンネル合わせを選ぶ

* チャンネル合わせ *

一括チャンネル合わせ
記憶/スキップ/表示変更/微調整
☑ガイドチャンネル合わせ

▶操作ボタン◀
選択[送り]実行[-/+]終了[メニュー]

1 + ボタンを押す
ガイドチャンネル合わせ画面を表示します。

2 送りボタンを2回押す
Gコードインフォ合わせ画面を表示します。

* Gコードインフォ合わせ *

チャンネル表示 12 CH
ガイドチャンネル 106

▶操作ボタン◀
ガイドチャンネルを選ぶ [-/+]
*チャンネル表示変更へ [送り]
*終了 [メニュー]

4 - / + ボタンで記憶するガイドチャンネル(106)を選ぶ

5 送りボタンを押す
チャンネル表示変更画面を表示します。

6 - / + ボタンで記憶するチャンネル(19)に合わせる

* チャンネル表示変更 *

[Gコードインフォ] 〇

☑チャンネル表示 19 CH
ガイドチャンネル 106

▶操作ボタン◀
チャンネルを選ぶ [-/+]
*変えた内容を記憶する [記憶]
*ガイドチャンネル合わせへ [送り]
*終了 [メニュー]

7 記憶ボタンを押す
他にも記憶するチャンネルがあるときは、4~7を繰り返します。

* Gコードインフォ合わせ *

チャンネル表示 19 CH
ガイドチャンネル 106

▶操作ボタン◀
ガイドチャンネルを選ぶ [-/+]
*チャンネル表示変更へ [送り]
*終了 [メニュー]

8 メニューボタンを押す
設定が完了し、テレビ番組画面に戻ります。

ガイドチャンネル一覧表

ガイドチャンネル

Gコードインフォのガイドチャンネル

全国共通	NHK総合	80	-
	NHK教育	90	-
	BS1	71	-
	BS3	72	-
	BS5 W O W O W	73	-
	BS7 NHK衛星第1	74	-
	BS9 ハイビジョン放送	75	-
	BS11 NHK衛星第2	76	-
	BS13	77	-
	BS15	78	-

CATV / CS放送	日本テレビケーブルニュース	40	-
	CNN	81	-
	MTV	82	-
	スター・チャンネル	83	-
	スペースシャワーTV	84	-
	スポーツ・アイ	85	-
	衛星劇場	86	-
	GAORA(ガオラ)	87	-
	ホームチャンネル	88	-
	スカイ・A	89	-
	BBC	91	-
	ファミリー劇場	92	-
	スーパーチャンネル	93	-
	ザ・ゴルフ・チャンネル	94	-
朝日ニュースター	99	-	

北海道・東北	北海道放送 (HBC)	1	102
	札幌テレビ (STV)	5	103
	テレビ北海道 (TVH)	17	106
	北海道文化 (UHB)	27	104
	北海道テレビ (HTB)	35	105
	青森放送 (RAB)	1	103
	青森朝日 (ABA)	34	105
	青森テレビ (ATV)	38	102
	岩手放送 (IBC)	6	102
	岩手朝日 (IAT)	20	105
めんこい (MIT)	33	104	
テレビ岩手 (TVI)	35	103	
秋田	秋田放送 (ABS)	11	103
秋田朝日 (AAB)	31	105	
秋田テレビ (AKT)	37	104	
宮城	東北放送 (TBC)	1	102
仙台放送 (OX)	12	104	
東日本放送 (KHB)	32	105	
宮城テレビ (MMT)	34	103	
山形	山形放送 (YBC)	10	103
テレビユー山形 (TUY)	36	102	
山形テレビ (YTS)	38	105	
福島	福島テレビ (FTV)	11	104
テレビユー福島 (TUF)	31	102	
福島中央 (FCT)	33	103	
福島放送 (KFB)	35	105	

関東	日本テレビ (NTV)	4	103
	TBSテレビ (TBS)	6	102
	フジテレビ (CX)	8	104
	テレビ朝日 (ANB)	10	105

関東・甲信越	テレビ東京 (TX)	12	106
	東京メトロポリタン(MXテレビ)	14	-
	放送大学	16	-
	テレビ埼玉 (TVS)	38	-
	テレビ神奈川 (TVK)	42	-
	千葉テレビ (CTC)	46	-
	群馬テレビ (GTV)	48	-
	新潟放送 (BSN)	5	102
	新潟テレビ21 (NT21)	21	105
	テレビ新潟 (TNN)	29	103
新潟総合 (NST)	35	104	
長野	信越放送 (SBC)	11	102
長野朝日 (ABN)	20	105	
テレビ信州 (TSB)	30	103	
長野放送 (NBS)	38	104	
山梨	山梨放送 (YBS)	5	103
テレビ山梨 (UTY)	37	102	

中部	静岡放送 (SBS)	11	102
	静岡第一 (SDT)	31	103
	静岡朝日テレビ (SATV)	33	105
	テレビ静岡 (SUT)	35	104
	東海テレビ (THK)	1	104
	中部日本放送 (CBC)	5	102
	名古屋テレビ (NBN)	11	105
	テレビ愛知 (TV)	25	106
	三重テレビ (MTV)	33	-
	中京テレビ (CTV)	35	103
岐阜放送 (GBS)	37	-	
富山	北日本放送 (KNB)	1	103
チューリップTV (TUT)	32	102	
富山テレビ (T34)	34	104	
石川	北陸放送 (MRO)	6	102
北陸朝日 (HAB)	25	105	
テレビ金沢 (KTK)	33	103	
石川テレビ (ITC)	37	104	
福井	福井放送 (FBC)	11	103,105
福井テレビ (FTB)	39	104	

関西・中国	毎日放送 (MBS)	4	102
	朝日放送 (ABC)	6	105
	関西テレビ (KTV)	8	104
	読売テレビ (YTV)	10	103
	テレビ大阪 (TVO)	19	106
	テレビ和歌山 (WTV)	30	-
	びわ湖放送 (BBC)	30	-
	京都テレビ (KBS)	34	-
	サンテレビ (SUN)	36	-
	奈良テレビ (TVN)	55	-
岡山	西日本放送 (RNC)	9	103
山陽放送 (RSK)	11	102	
テレビせとうち (TSC)	23	106	
瀬戸内海放送 (KSB)	33	105	
岡山放送 (OHK)	35	104	

広島	中国放送 (RCC)	4	102
	広島テレビ (HTV)	12	103
	テレビ新広島 (TSS)	31	104
	広島ホーム (HOME)	35	105
鳥取島根	日本海テレビ (NKT)	1	103
	山陰放送 (BSS)	10	102
	山陰中央 (TSK)	34	104
山口	山口放送 (KRY)	11	103
	山口朝日 (YAB)	28	105
	テレビ山口 (TYS)	38	102

四国	西日本放送 (RNC)	9	103
	山陽放送 (RSK)	11	102
	テレビせとうち (TSC)	23	106
	瀬戸内海放送 (KSB)	33	105
	岡山放送 (OHK)	35	104
愛媛	南海放送 (RNB)	10	103
	愛媛朝日 (EAT)	25	105
	あいテレビ (ITV)	29	102
	愛媛放送 (EBC)	37	104
徳島	四国放送 (JRT)	1	103
高知	高知放送 (RKC)	8	103
	テレビ高知 (KUTV)	38	102

九州	九州朝日 (KBC)	1	105
	RKB毎日 (RKB)	4	102
	テレビ西日本 (TNC)	9	104
	TXN九州 (TVQ)	19	106
福岡	福岡放送 (FBS)	37	103
大分	大分放送 (OBS)	5	102
	大分朝日 (OAB)	24	105
	テレビ大分 (TOS)	36	103,104
佐賀	サガテレビ (STS)	36	104
長崎	長崎放送 (NBC)	5	102
	長崎国際 (NIB)	25	103
	長崎文化 (NCC)	27	105
	テレビ長崎 (KTN)	37	104
熊本	熊本放送 (RKK)	11	102
	熊本朝日 (KAB)	16	105
	熊本県民 (KKT)	22	103
	テレビ熊本 (TKU)	34	104
宮崎	宮崎放送 (MRT)	10	102
	テレビ宮崎 (UMK)	35	103,104,105
鹿児島	南日本放送 (MBC)	1	102
	鹿児島読売テレビ (KYT)	30	103
	鹿児島放送 (KKB)	32	105
鹿児島テレビ (KTS)	38	104	
沖縄	沖縄テレビ (OTV)	8	104
	琉球放送 (RBC)	10	102
	琉球朝日 (QAB)	28	105

準備編



時計合わせ



1~5

画面表示で時計を合わせる

メニュー画面の時計合わせモードを使ってビデオ本体の時計を合わせます。時計は12時間（午前・午後）方式です。

準備 [20] [21] ページをご覧ください、テレビにビデオの画面が映るようにしてください。

例 1997年12月24日 午後3時35分、ぴったりクロックのチャンネルを12(関西地区)に合わせるとき

1 リモコンのメニューボタンを押す
メニュー画面を表示します。

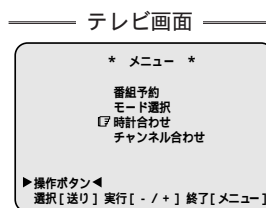

1 **2** 送りボタンで時計合わせを選ぶ

2 + ボタンを押す
時計合わせ画面を表示します。

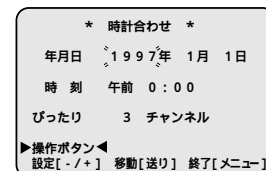

1分以内

1 - / + ボタンで年を合わせる

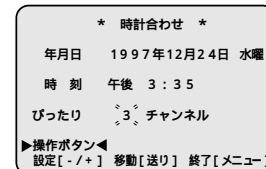

2 送りボタンを押す

3 同じように、月 日 時 分の順番に合わせます。時・分を合わせるときは、- / + ボタンを押し続けると30分刻み、1回ずつ押すと1分刻みで変わります。

- / + ボタンでぴったりクロックのチャンネルを合わせる

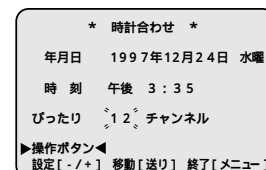

NHK教育テレビのチャンネルに合わせます。

4 [23] ページで地域番号を入力すると、ぴったりチャンネルは自動的に設定されます。[33] ページでNHK教育テレビのチャンネル表示を変更したときのみ、ぴったりチャンネルを設定してください。

メニューボタンを押す

5 時計が動き始め、テレビ番組画面に戻ります。正確に合わせたいときは、時報(117)に合わせてメニューボタンを押してください。

途中で修正するときは、送りボタンで点滅部分を移動させ、- / + ボタンで修正します。



ぴったりクロックについて

自動的にテレビ放送局の時報で時計を修正してくれる機能です。

NHK教育テレビの時報(7、12、19時)で時計を修正します。

次のようなときは、ぴったりクロックは働きません。

- ・時報が放送されていないとき
- ・本機の電源が入っているとき
- ・現在時刻とのずれが±3分以上あるとき
- ・時報のバックに音楽が入っているとき

カセットの出し入れ

カセットの入れかた

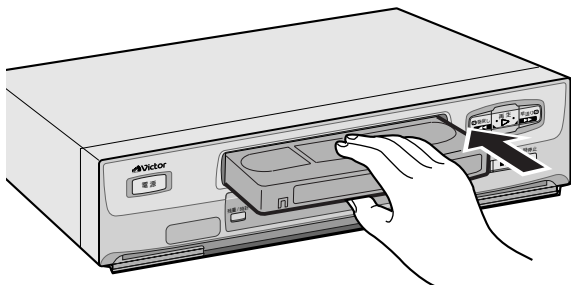

テープの見える面を上にし、中央部をゆっくり押す

電源が入ります。(オートパワーオン)

カウンターが 00.00 になります。(オートカウンターリセット)

つめのないカセットを入れると、自動的に再生を始めます。(オートプレイ)

カセットの出しかた

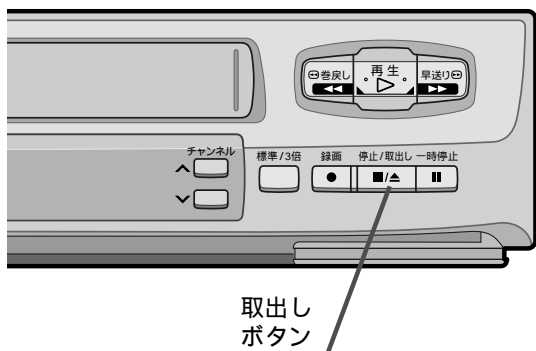

停止状態から取出しボタンを押す

タイマースタンバイ(本体表示窓に ⊕ 表示点灯)中は、テープを取り出すことはできません。リモコンのタイマーボタンを押して ⊕ 表示を消灯してから、取り出してください。

カセットの出し入れ口には、手や異物を入れないでください。特に小さなお子様にはご注意ください。

テープを入れたらつまってしまい、数秒後にテープが自動的に出てきたときは

テープを斜めに入れるなど、入れかたによっては内部の保護回路が働きテープが自動的に出てきます。このようなときは、数秒待ち、もう一度正しく入れ直してください。

大切な記録を消さないために

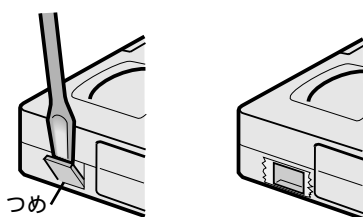

つめ(誤消去防止用)を折って、取り除いてください。

ふたたび録画したいときは、セロハンテープを2重に貼ってください。

ビデオムービーで録画した VHS-C テープを見るには

別売のVHSカセットアダプター C-P6をご使用ください。

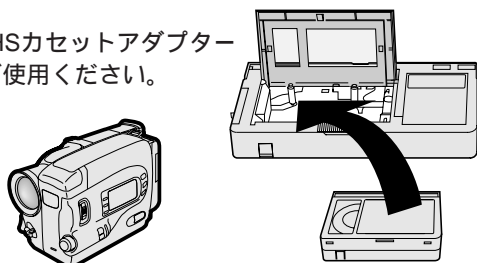

S-VHS録画したテープを見る

本機は、S-VHS簡易再生機能(SQP B)付です。

S-VHSで録画されたテープを簡易的に見ることができます。

S-VHS本来の高解像度、高画質は得られません。

本機では、S-VHS録画はできません。

(SQPB : S-VHS QUASI PLAY BACKの略称。)



ビデオテープを再生する

再生する

準備

[20] [21] ページをご覧ください、テレビにビデオの画面が映るようにしてください。

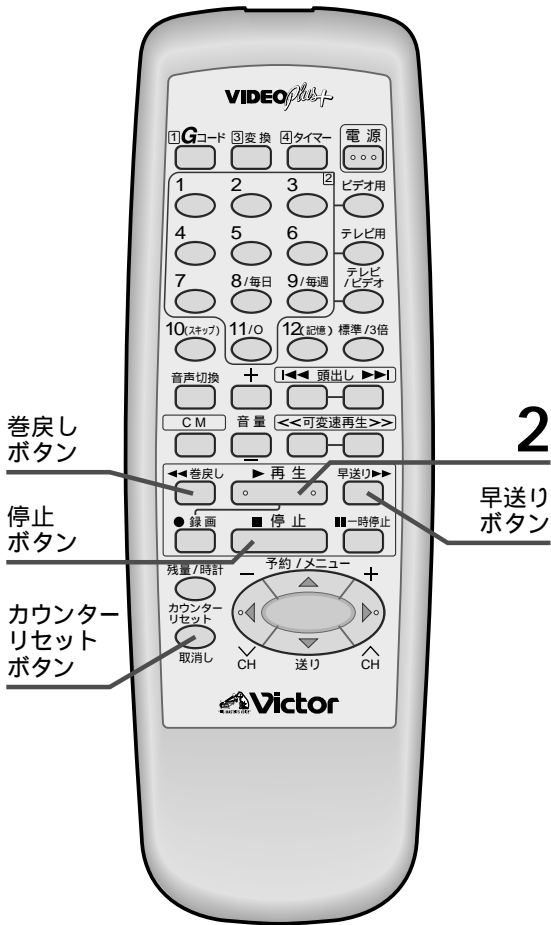

1 テープを入れる

電源が入ります。つめのないテープを入れると、自動的に再生を始めます。



1

2 再生ボタンを押す

再生が始まります。

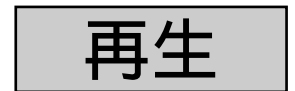

再生をやめるときは、停止ボタンを押します。

画像を見ながら早送り/巻戻し再生をする

再生中に、早送りボタンまたは巻戻しボタンをポンと押す

画像を見ながら早送り/巻戻し再生ができます。通常の再生に戻すには、再生ボタンを押します。早送りボタンまたは巻戻しボタンを2秒以上押し続けると、押し続けている間、早送り/巻戻し再生され、指を離すと通常の再生に戻ります。

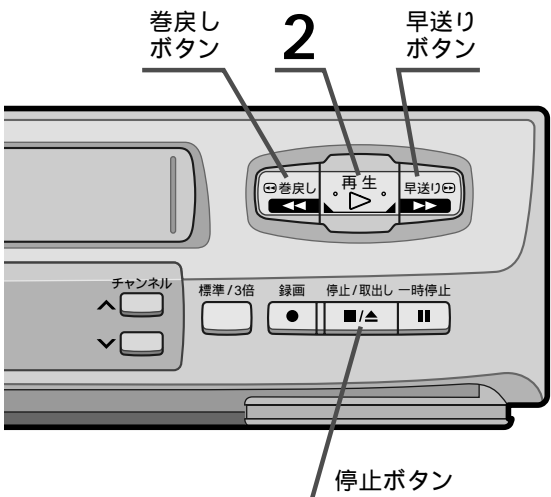

巻戻し/早送りする

停止中に操作します。

巻戻しボタンを押す



早送りボタンを押す

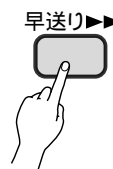

巻戻し/早送り中は、テレビ画面に現在のテープ位置を表示します。

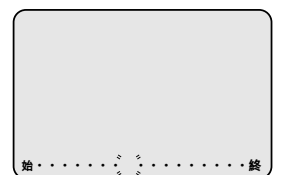

巻戻し/早送りをやめるときは、停止ボタンを押します。



再生中や早送り中にテープがなくなると、自動的に巻き戻します。(オートリワインド)
カウンターを 0.00.00 にするときは、リモコンのカウンターリセットボタンを押します。(カウンターリセット)

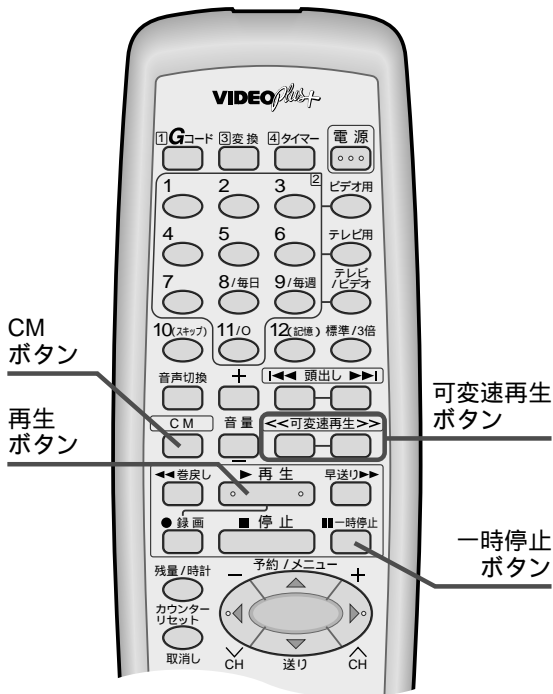

再生スピードを変えて画像を見る

可変速再生

再生中に、可変速再生ボタンを押す

押すごとに再生スピードが変わります。

静止画再生状態から可変速再生ボタンを押すと、コマ送り再生になります。

通常の再生に戻すには、再生ボタンを押します。

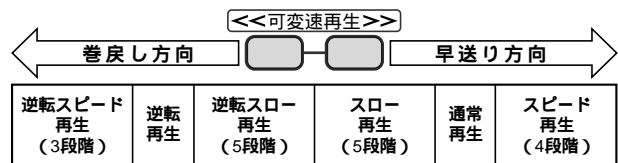

最大スピードは、標準で7倍速、3倍で21倍速です。通常再生以外は音声が出ません。

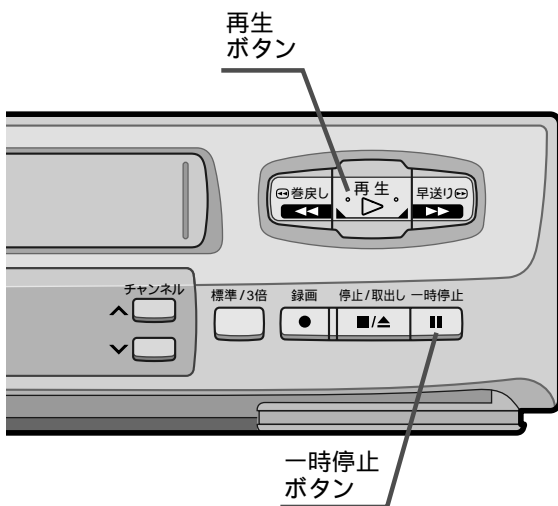

CMを飛ばす

CMスキップサーチ

再生中に、30秒単位で2分間ぶんまでの早送り再生ができます。

再生中に、リモコンのCMボタンを必要な回数だけ押す

1回 → 2回 → 3回 → 4回
(30秒ぶん) (1分ぶん) (1分30秒ぶん) (2分ぶん)

早送り再生中に再生ボタンを押すと、通常の再生に戻ります。



静止画再生、スロー再生を5分以上続けると、テープやビデオヘッド保護のため、自動的に停止します。

静止画再生またはスロー再生中にノイズが出るときは、トラッキング調節を行ってください。(59ページ参照) 調節してもノイズが消えないことがあります。故障ではありません。

静止画再生 / コマ送り / スロー再生をする

再生中に、一時停止ボタンを押す

静止画再生になります。

再生中に、一時停止ボタンを1回ずつ押す

押すごとに、1コマずつ進みます。

再生中に、一時停止ボタンを2秒以上押す

1/6倍速でスロー再生します。

通常の再生に戻すには、再生ボタンを押します。



テレビ番組を録画する

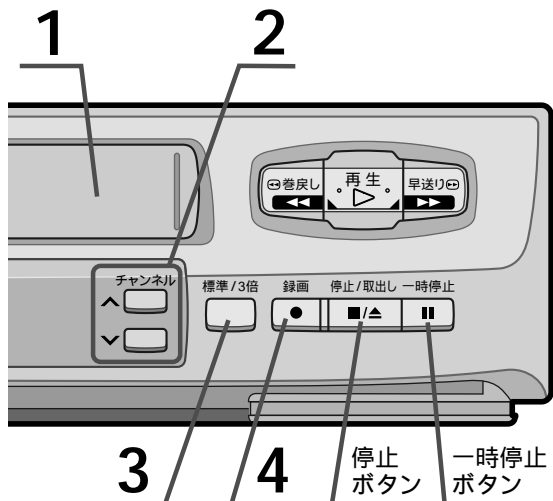
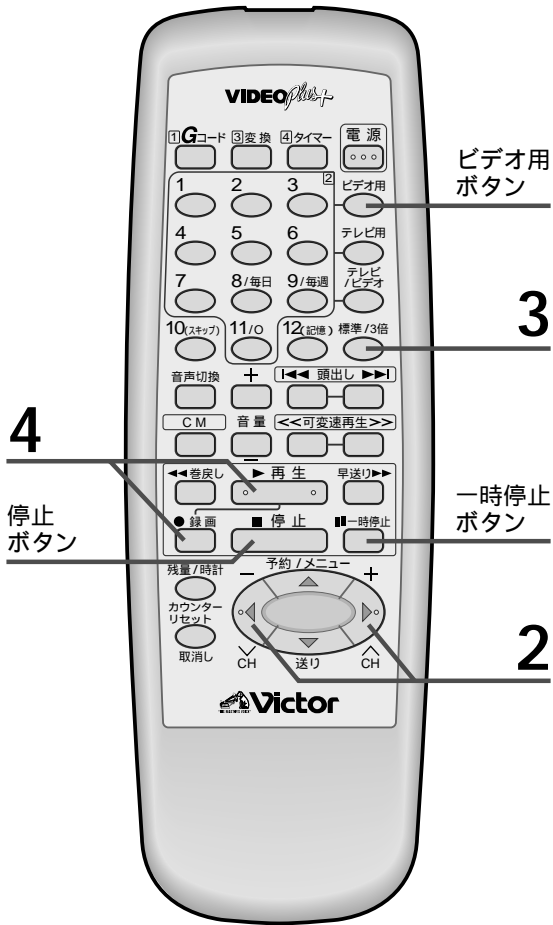

録画する

[20] [21] ページをご覧ください、テレビにビデオの画面が映るようにしてください。
ビデオを操作するためにリモコンのビデオ用ボタンを押します。

準備

1 つめのついたテープを入れる
自動的に電源が入ります。

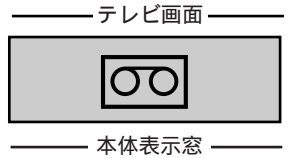

2 チャンネル(CH)ボタン
でチャンネルを選ぶ

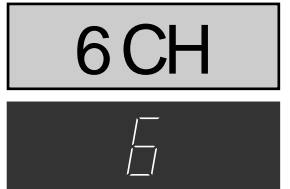

3 標準/3倍ボタンで
録画スピードを選ぶ
標準……画質を重視するとき
3倍……3倍長く録画するとき



4 録画ボタンを押しながら、
再生ボタンを押す
本体の場合は録画ボタンを押します。
録画を始めます。

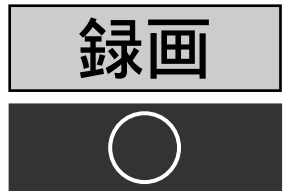

録画を一時的にやめるときは、一時停止ボタンを押します。
再生ボタンで、また録画を始めます。
録画をやめるときは、停止ボタンを押します。

つめのないテープには録画できません。

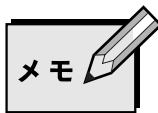

録画を始めると自動的に頭出し信号を書き込みます。番組の頭出しに使用します。([56] ページ参照)
テープがなくなると、自動的に巻き戻します。
録画一時停止を5分以上続けると、テープやビデオヘッド保護のため自動的に停止状態になります。
本機には、フライングイレースヘッドが搭載されていないため、画面のつなぎ部分でカラーノイズが出ることがありますが、性能上の問題で故障ではありません。
本機の3倍モードで録画したカセットテープは、標準モード専用のVHSビデオでは再生できません。
大切な録画の場合は、必ず事前に試し撮りをし、正常に録画・録音されていることを確かめてください。
万一本機およびビデオカセットテープ等の不具合により、正常に録画・録音や再生できなかった場合の内容の補償についてはご容赦ください。

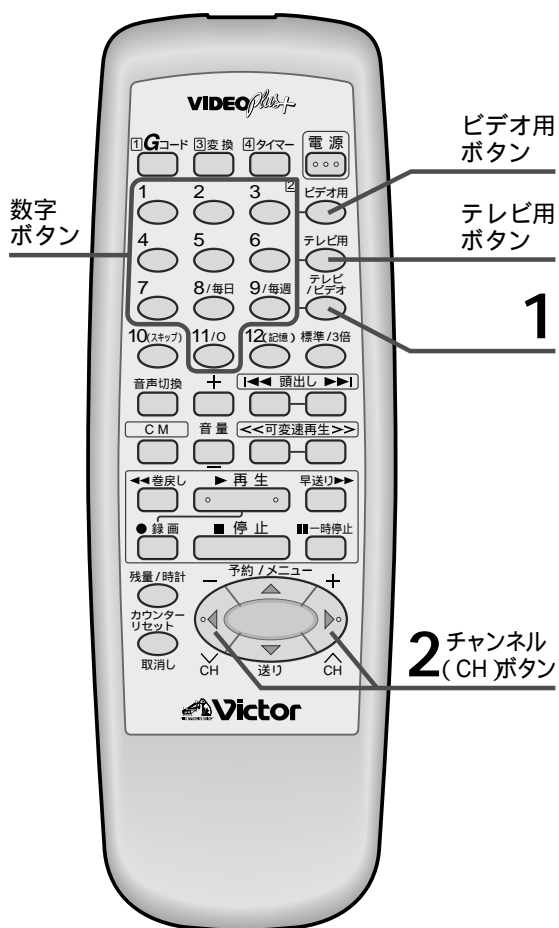

録画するビデオチャンネルの選びかた

ダイレクトで選局する場合

リモコンのビデオ用ボタンを押します。
リモコンの数字ボタン(1~0の10個)で選局します。

(例1) 10チャンネルを選局する (例2) 12チャンネルを選局する

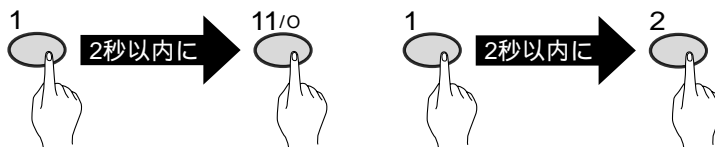

0ボタンを押すとチャンネルがL(外部入力)になります。

チャンネルを順番に選局する場合

リモコンまたは本体のチャンネル(CH) / ボタンで選局します。
チャンネル ボタンを押すごとに

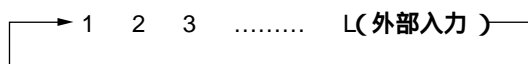

チャンネル ボタンを押すと戻ります。

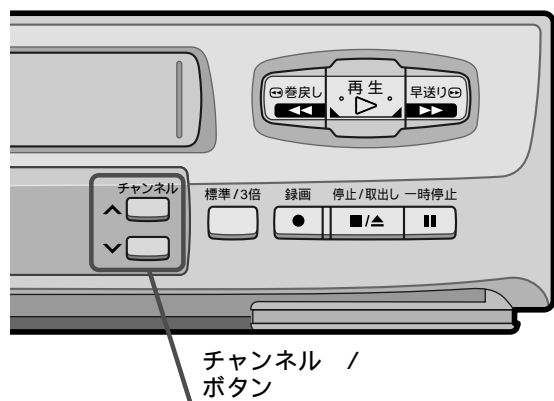

録画中に別の番組を見る ウラ番組録画

リモコンのビデオ用ボタンを押したあと、
テレビ/ビデオボタンで

1 本体表示窓の「ビデオ」表示を消す

AV接続(21ページ参照)の場合は、テレビの入力切換を「ビデオ」から「テレビ」にします。

リモコンのテレビ用ボタンを押したあと、
テレビのチャンネルを見たい番組にする

2 テレビがビクター以外の場合は、テレビに付属しているリモコンなどを使って見たいチャンネルを選局してください。録画には影響しません。



テレビ番組を録画する(つづき)



残量/時計
ボタン

テープの残り時間を調べる

テープ残量

残量/時計ボタンを押す

ボタンを押すごとに、下のようになります。

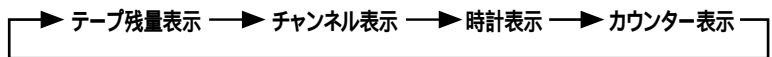
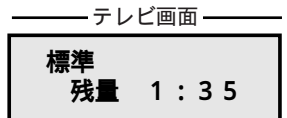

表示している録画スピード(標準/3倍)で計算します。

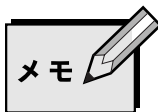

メモ

残量時間は目安です。

使用するカセットによっては、残量表示に時間がかかったり、正しい残量を表示しないことがあります。

残量計算中は「--:--」表示または、残量表示が点滅することがあります。

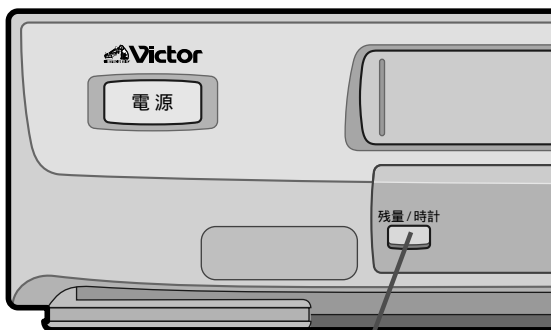

残量/時計
ボタン

録画中に録画時間を設定し、自動的にビデオの電源を切る

ワンタッチタイマー録画

録画中に、もう一度本体の録画ボタンを押す

録画ボタンを押すたびに、30分刻みで6時間まで設定できます。

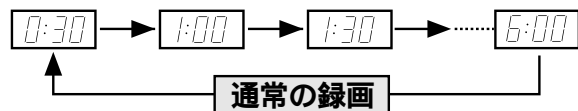

表示された時間だけ録画したあと、自動的に電源が切れます。

ワンタッチタイマー録画中は、本体表示窓の表示が点滅します。

ワンタッチタイマー録画中でも録画ボタンを押すと録画時間を変更できます。

本体表示窓

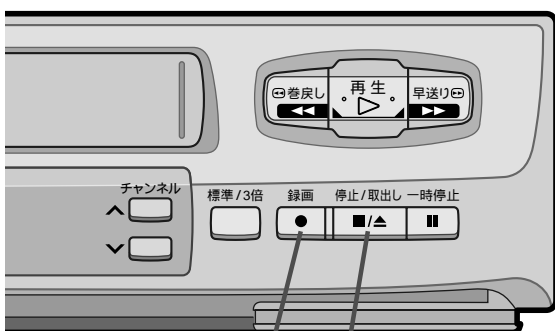

録画
ボタン

停止
ボタン

ワンタッチタイマー録画を途中でやめるには、停止ボタンを押します。

リモコンの録画ボタンではワンタッチタイマー録画はできません。

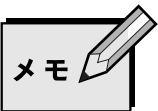

メモ

ワンタッチタイマー録画時間の1分刻みの設定はできません。

ワンタッチタイマー録画中にテープがなくなると、自動的にテープが出て電源が切れます。



BS番組を録画する

BSテレビとの接続

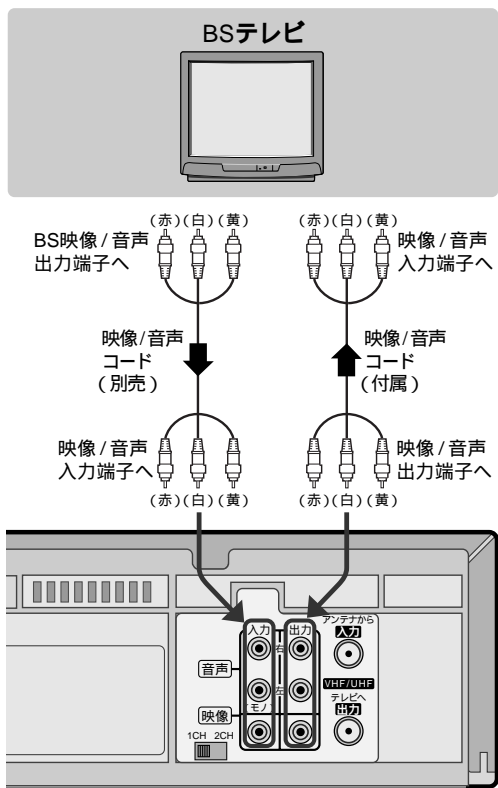

(本機背面)
➡ 信号の流れ

BSチューナーとの接続

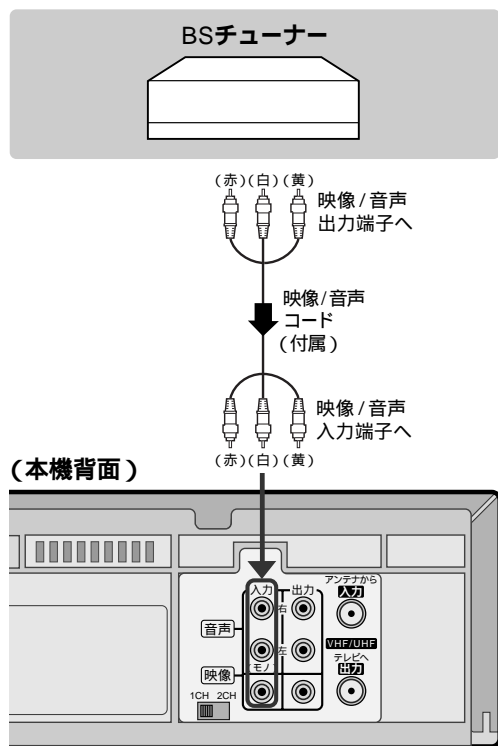

(本機背面)

↓
テレビに接続

録画するには

- 1 BSテレビまたはBSチューナー側で録画するBSチャンネルを選ぶ
- 2 ビデオチャンネルボタンでビデオのチャンネルをL(外部入力)にする
- 3 録画ボタンを押す
録画を始めます。

録画をやめるときは、停止ボタンを押します。

タイマー録画するには

BSテレビまたはBSチューナー側でタイマー録画するBSチャンネルを選ぶ

- 1 BSテレビまたはBSチューナーにタイマー予約機能がある場合は、タイマー予約設定をしてください。
タイマー予約機能がないBSテレビの場合は、テレビ画面が消えた状態で、テレビに内蔵されているBSチューナーだけ働かせる機能などを使用してください。

本機のタイマー予約を設定する

- 2 Gコード予約をする場合、ガイドチャンネル設定をする必要はありません。録画チャンネルは、自動的に「外部入力」に設定されます。
Gコード予約のしかたは **[48]** ページをご覧ください。
通常予約をする場合、- / + ボタンで録画チャンネルを「外部入力」にしてください。(**[51]** ページ参照)
通常予約のしかたは **[50]** ページをご覧ください。



BSテレビまたはBSチューナーの取扱説明書もお読みください。



タイマー予約[Gコード予約]



00	ドラえもん	218
30	「音楽メーター」 「旅行窓セット」 はなきんデラランド 初公開、人気オーディ ション傾向と対策 9238	

番組予約番号Gコードは
新聞・雑誌等のテレビ欄に
掲載されています。

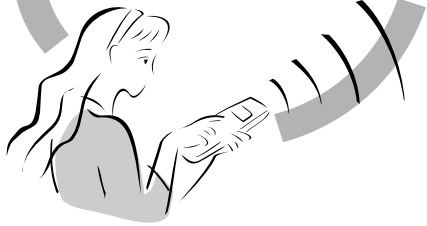

Gコードを使ってタイマー予約する

1ヵ月先まで8つの番組が予約できます。

例

左のテレビ欄の午後7時から7時30分の番組を3倍モードで予約します。

本体表示窓の現在時刻を確認します。

[20] [21] ページをご覧ください、テレビにビデオの画面が映るようにしてください。

つめのついたカセットを入れます。

地域番号入力後、チャンネル表示を変更したときは、ガイドチャンネル設定をします。([37] ページ参照)

準備

新聞や雑誌などを用意してください。

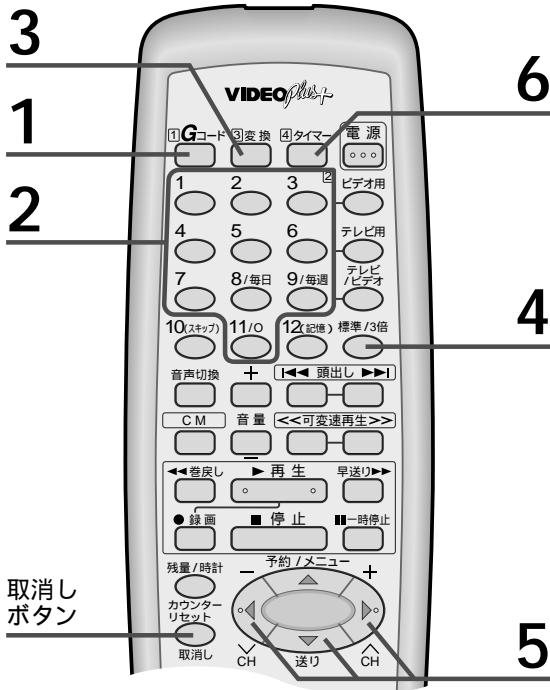

取消し
ボタン

予約開始

1

Gコードボタンを押す
Gコード予約画面を表示します。

—— テレビ画面 ——

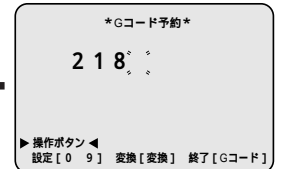

Gコード(番組予約番号)の入力
数字ボタンを押す

2

0を入力するときは、数字ボタンの11を押します。
間違えて入力したときは取消しボタンを押し、もう一度数字ボタンを押してください。

予約内容の確認

3

変換ボタンを押す

予約内容が正しくないときは、取消しボタンを押したあとメニューボタンを押し、テレビ番組画面に戻します。もう一度1の操作からやり直してください。

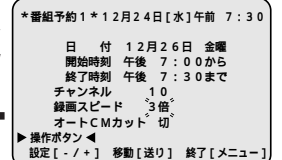

録画スピードを選ぶ

4

標準 / 3倍ボタンを押す

CMカットしたいときは

1 送りボタンを押す

2 - / + ボタンで入にする

オートCMカットについては [54] ページをご覧ください。
外部入力予約の場合はオートCMカットの項目を表示しません。
2つ以上予約するときは1~5の操作を繰り返します。

5

番組予約画面を表示しているときは、メニューボタンを押して番組予約画面を消したあと、1~5の操作を繰り返します。

タイマースタンバイにする

6

タイマーボタンを押す

本体表示窓に①表示が点灯し、電源が切れます。

①表示が点滅するときは [64] ページをご覧ください。

メモ

3の操作後に“ERROR”を表示したら

番組の開始時刻が過ぎている

Gコードの入力が正しくないとき

(数字ボタンで再度Gコードを入力してください。)

Gコード予約の場合、実際の番組よりも多少長めに録画されることがあります。開始/終了時刻を変更したいときは、右ページをご覧ください。

外部入力録画する方は、接続機器(BSチューナーなど)の電源は入れたままにし、録画予約したいチャンネルに合わせておいてください。

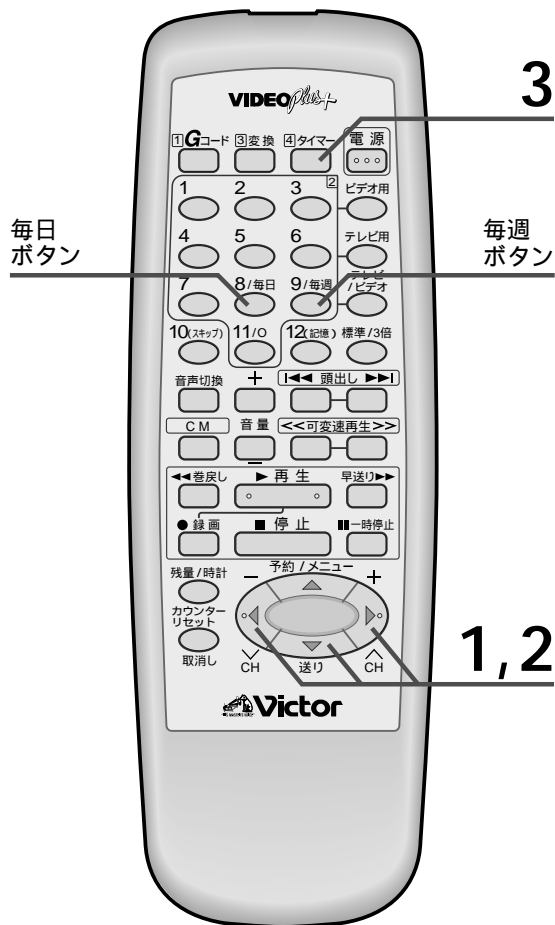

毎週、同じ時間の番組を予約する

左ページの3～5の操作後、
数字ボタンの9(毎週)を押す
曜日の項目に「毎週」を表示します。
もう一度押すと「毎週」表示が消え、元に戻ります。

— テレビ画面 —

*番組予約 1 * 12月24日 [水] 午前 7:30

日付	12月26日	(毎週金曜)
開始時刻	午後 7:00	から
終了時刻	午後 7:30	まで
チャンネル	10	
録画スピード	3倍	
オートCMカット	切	

▶操作ボタン ◀
設定[-/+] 移動[送り] 終了[メニュー]

毎日、同じ時間の番組を予約する

左ページの3～5の操作後、
数字ボタンの8(毎日)を押す
毎日録画または、毎週月曜～金曜までの録画
など、曜日の指定をしてください。
ボタンを押すごとに、下のように変わります。

*番組予約 1 * 12月24日 [水] 午前 7:30

日付	12月26日	(毎週月～金曜)
開始時刻	午後 7:00	から
終了時刻	午後 7:30	まで
チャンネル	10	
録画スピード	3倍	
オートCMカット	切	

▶操作ボタン ◀
設定[-/+] 移動[送り] 終了[メニュー]



予約する曜日によっては、表示しない項目があります。

予約の開始 / 終了時刻を細かく変更する

1 左ページの3～5の操作後、
送りボタンを押し、変更し
たい項目に点滅を移動させる

— テレビ画面 —

*番組予約 1 * 12月24日 [水] 午前 7:30

日付	12月26日	金曜
開始時刻	午後 7:00	から
終了時刻	午後 7:30	まで
チャンネル	10	
録画スピード	3倍	
オートCMカット	切	

▶操作ボタン ◀
設定[-/+] 移動[送り] 終了[メニュー]

2 - / + ボタンで変更する
押し続けると30分刻み、1回ずつ押
すと1分刻みで変わります。
変更後、テレビ番組画面に戻りたい
ときは、メニューボタンを押します。

*番組予約 1 * 12月24日 [水] 午前 7:30

日付	12月26日	金曜
開始時刻	午後 7:00	から
終了時刻	午後 7:28	まで
チャンネル	10	
録画スピード	3倍	
オートCMカット	切	

▶操作ボタン ◀
設定[-/+] 移動[送り] 終了[メニュー]

3 タイマーボタンを押し、タイマースタンバイ
にする
本体表示窓に⓪表示が点灯し、電源が切れます。



タイマー予約[通常予約]

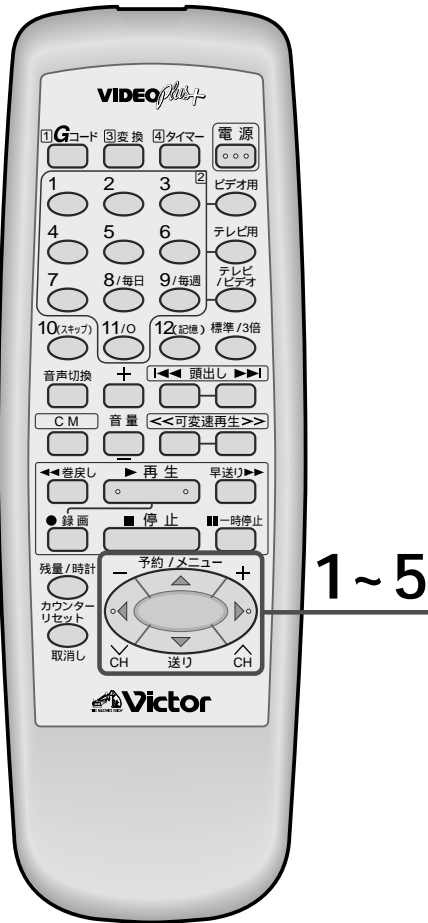

メニュー画面を使ってタイマー予約する

例

12月24日、午後9時から10時54分まで、8チャンネルを3倍モードで予約します。

準備

本体表示窓の現在時刻を確認します。

[20] [21] ページをご覧ください、テレビにビデオの画面が映るようにしてください。

つめのついたカセットを入れます。

予約開始

- 1 **メニューボタン**を押す
メニュー画面を表示します。

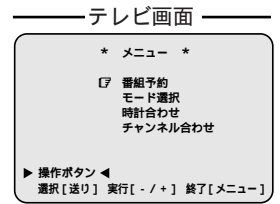

1

- 2 **+ ボタン**を押す
番組予約画面を表示します。

予約番号の入力

- 1 **- / + ボタン**であいている番号を選ぶ
通常は「1番」から入力します。

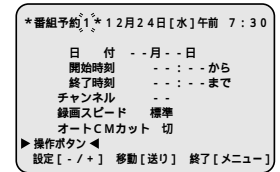

2

- 2 **送りボタン**を押す
現在の月/日を自動的に表示します。
今日の日付の場合は3の2へ進みます。

日付の入力

- 1 **- / + ボタン**を押す
毎週/毎日予約をする場合は、右ページをご覧ください。

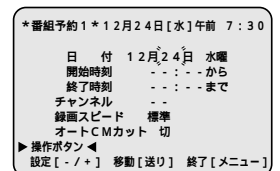

3

- 2 **送りボタン**を押す
開始時刻に現在時刻を表示します。

開始時刻の入力

- 1 **- / + ボタン**を押す
押し続けると30分刻み、1回ずつ押しと1分刻みで変わります。

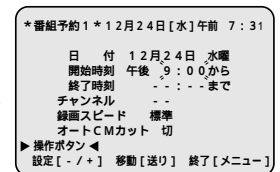

4

- 2 **送りボタン**を押す
終了時刻に開始時刻を表示します。

終了時刻の入力

- 1 **- / + ボタン**を押す
押し続けると30分刻み、1回ずつ押しと1分刻みで変わります。

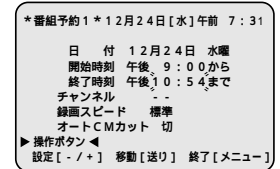

5

- 2 **送りボタン**を押す

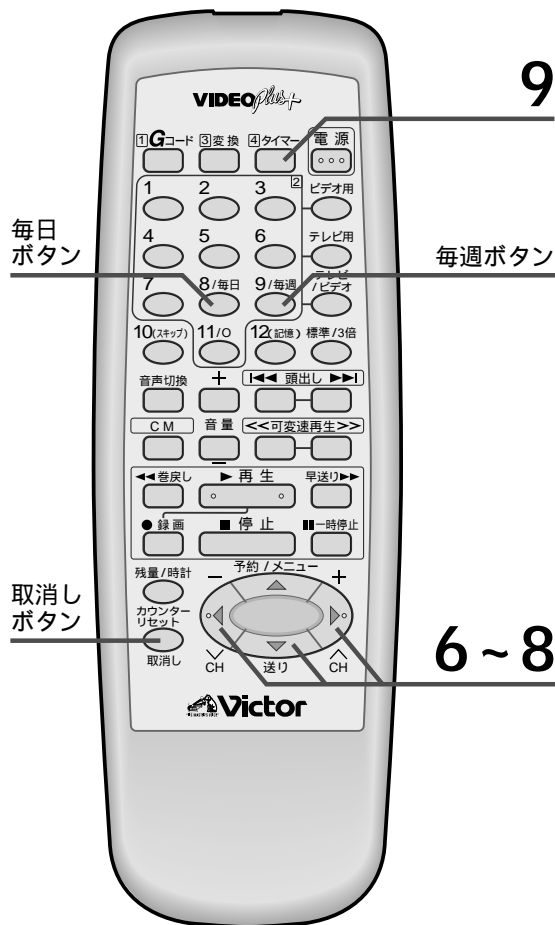

チャンネルの入力

1 - / + ボタンを押す
外部入力予約をするときは、「外部入力」にします。

2 送りボタンを押す

*番組予約1 * 12月24日[水]午前 7:31

日付	12月24日	水曜
開始時刻	午後 9:00から	
終了時刻	午後10:54まで	
チャンネル	8	
録画スピード	標準	
オートCMカット	切	

▶操作ボタン ◀
設定[-/+] 移動[送り] 終了[メニュー]

録画スピードを選ぶ

1 - / + ボタンを押す

2 送りボタンを押す

*番組予約1 * 12月24日[水]午前 7:32

日付	12月24日	水曜
開始時刻	午後 9:00から	
終了時刻	午後10:54まで	
チャンネル	8	
録画スピード	3倍	
オートCMカット	切	

▶操作ボタン ◀
設定[-/+] 移動[送り] 終了[メニュー]

CMカットしたいときは

1 - / + ボタンで入にする

2 送りボタンを押す

*番組予約1 * 12月24日[水]午前 7:32

日付	12月24日	水曜
開始時刻	午後 9:00から	
終了時刻	午後10:54まで	
チャンネル	8	
録画スピード	3倍	
オートCMカット	入	

▶操作ボタン ◀
設定[-/+] 移動[送り] 終了[メニュー]

オートCMカットについては [54] ページをご覧ください。
外部入力予約の場合はオートCMカットの項目を表示しません。
2つ以上予約するときは2~8の操作を繰り返します。

タイマースタンバイにする
タイマーボタンを押す

9 本体表示窓に ⊕ 表示が点灯し、電源が切れます。
⊕ 表示が点滅するときは [64] ページをご覧ください。

毎週、同じ時間の番組を予約する

3の **1** の操作後、
数字ボタンの **9(毎週)** を押す
曜日の項目に「毎週」を表示します。
もう一度押すと「毎週」表示が消え、元に戻ります。

—テレビ画面—

*番組予約1 * 12月24日[水]午前 7:30

日付	12月24日	毎週水曜
開始時刻	- - - - から	
終了時刻	- - - - まで	
チャンネル	- -	
録画スピード	標準	
オートCMカット	切	

▶操作ボタン ◀
設定[-/+] 移動[送り] 終了[メニュー]

毎日、同じ時間の番組を予約する

3の **1** の操作後、
数字ボタンの **8(毎日)** を押す
毎日録画または、毎週月曜～金曜までの録画
など、曜日の指定をしてください。
ボタンを押すごとに、下のようになります。

*番組予約1 * 12月24日[水]午前 7:30

日付	12月24日	毎週月-金曜
開始時刻	- - - - から	
終了時刻	- - - - まで	
チャンネル	- -	
録画スピード	標準	
オートCMカット	切	

▶操作ボタン ◀
設定[-/+] 移動[送り] 終了[メニュー]

▶ 毎週月～金 ▶ 毎週月～木 ▶ 毎週日～土 ▶ 毎週月～土
元に戻る ◀

予約する曜日によっては、表示しない項目があります。



メモ

予約内容を取り消すときは、2~8の操作中に取消しボタンを押します。テレビ番組画面に戻すときは、メニューボタンを押します。

9の操作後に取り消すときは、次のページをご覧ください。
外部入力録画する方は、接続機器（BSチューナーなど）の電源は入れたままにし、録画予約したいチャンネルに合わせておいてください。
本体側でタイマー予約の設定はできません。



タイマー予約[確認 / 取消し / 変更]

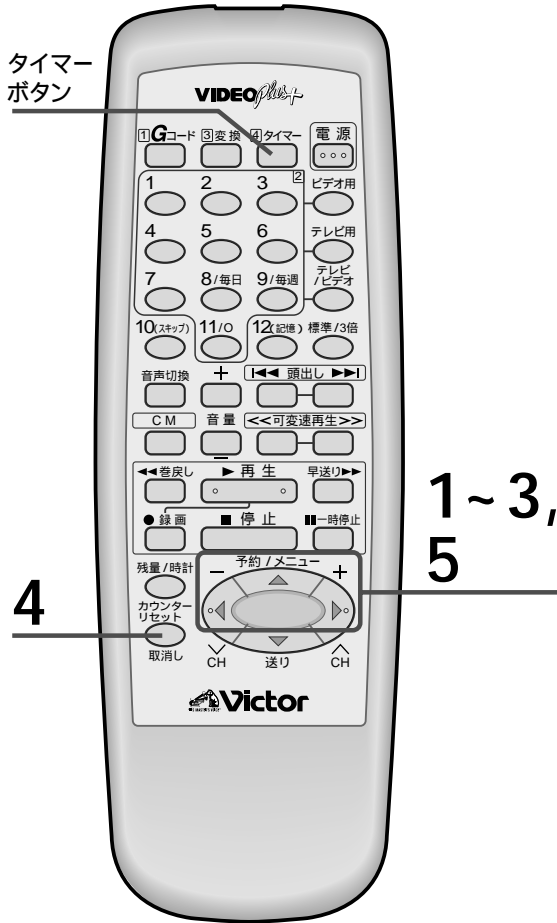

予約の確認/取消しをする

本体表示窓の①表示が点灯しているときは、タイマーボタンを押して①表示を消灯させます。

準備

②① ページをご覧ください、テレビにビデオの画面が映るようにしてください。

テレビ画面

1 リモコンのメニューボタンを押す
メニュー画面を表示します。

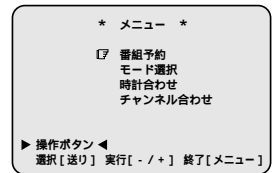

2 + ボタンを押す
番組予約画面を表示します。

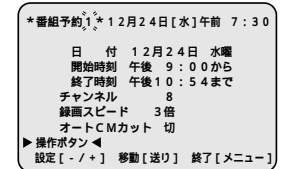

3 - / + ボタンで
確認したい予約番号を選ぶ

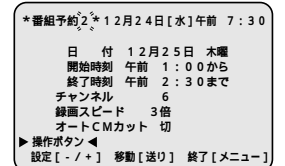

4 予約内容を取り消したいときは
取消しボタンを押す

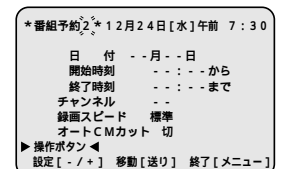

5 メニューボタンを押し、テレビ番組画面に戻す
タイマースタンバイにするときは、タイマーボタンを押し、本体表示窓に①表示を点灯させます。

予約内容を変更するには

上の準備を行ってください。

メニューボタンを押し、メニュー画面を表示させます。

+ ボタンを押し、番組予約画面を表示させます。

- / + ボタンを押し、変更したい予約内容を表示させます。

送りボタンを押し、変更したい項目に点滅を移動させます。

- / + ボタンで変更します。

タイマーボタンを押し、タイマースタンバイにします。

・本体表示窓に①表示が点灯し、電源が切れます。



タイマー予約[ぴったり録画]

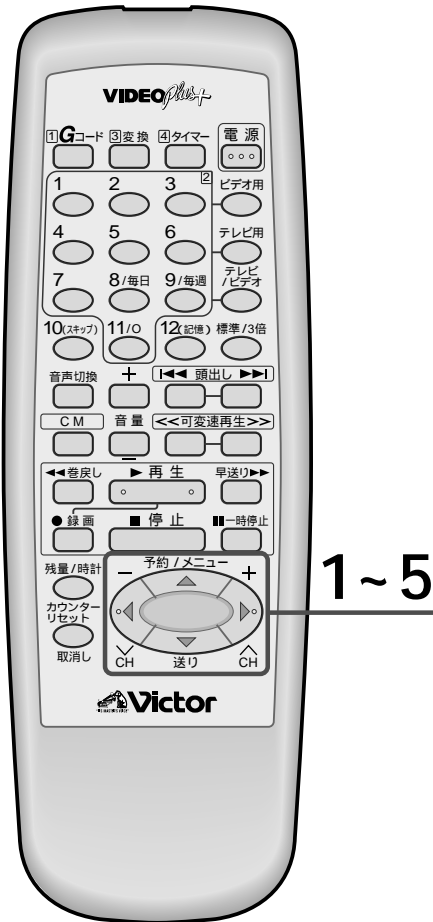

録画切れを防ぐには

ぴったり録画

標準モードでタイマー録画中にテープが不足する場合、途中で自動的に3倍モードに切り換わり、録画切れを防ぎます。2時間以上の番組を120分テープに収めたいときに便利です。

準備 [20] [21] ページをご覧ください、テレビにビデオの画面が映るようにしてください。

1 リモコンのメニューボタンを押す
メニュー画面を表示します。

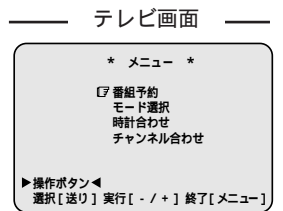

2 送りボタンでモード選択を選ぶ

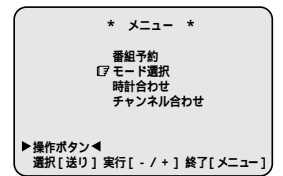

3 + ボタンを押す
モード選択画面を表示します。

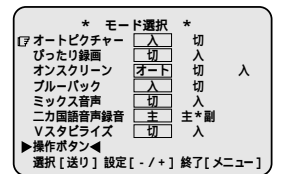

4 送りボタンでぴったり録画を選ぶ
送りボタンを押すごとに、[F]表示が下の項目へ移動します。

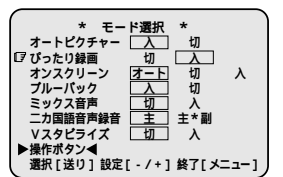

5 - / + ボタンで入を選ぶ

6 メニューボタンを押す
設定が完了し、テレビ番組画面に戻ります。

タイマー予約する前に、ぴったり録画の設定をしてください。



2つ以上の番組を予約した場合、2番目以降の番組が録画できないことがあります。このようなときは、標準または3倍の設定をして予約してください。
T-30、T-60、T-90、T-120のビデオテープ以外では、正しく動作しません。
再生時、標準から3倍に切り換わる部分で多少ノイズが出ます。
多少テープが残ることがあります。
ワンタッチタイマー録画時、ぴったり録画は動きません。
停電などがあり、本体表示窓に - - : - - を表示しているときは「切」に戻りますので、「入」にしたい方は、もう一度設定し直してください。



CMを自動的にカットする

オートCMカットとは

本機で録画する番組が二重音声放送やモノラル放送のとき、ステレオ放送のCM（コマーシャル）を自動的にカットして録画します。映画などの番組を録画するときに便利です。

オートCMカットのしくみ

二重音声/モノラル放送の番組を録画中、二重音声/モノラル放送とステレオ放送の違いを検出し、ステレオ放送のCMになると録画一時停止状態にします。その後、二重音声/モノラル放送の番組になると、録画を再開します。CMが二重音声/モノラル放送の場合、または、番組が二重音声/モノラル放送でない場合は、オートCMカットができません。

●オートCMカットができる例

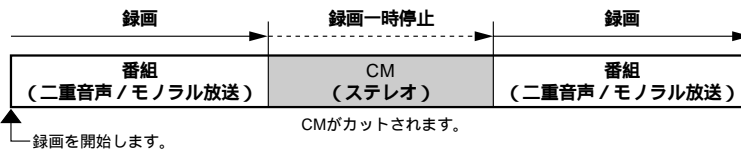

●オートCMカットができない例

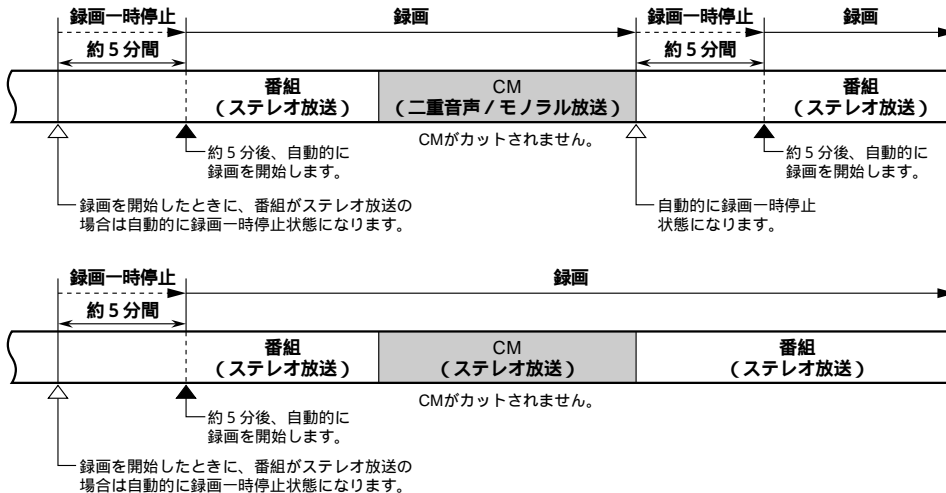

上のように、オートCMカットができない番組がありますので、録画を始める前に新聞などの番組欄で音声を確認してください。番組欄には、下のように表示されています。

- : 二カ国語放送
- : 解説などが聞ける放送
- : ステレオ放送
- : モノラル放送

ステレオ放送の番組を録画するときは、誤動作を防ぐため、オートCMカットを「切」にしてください。



二重音声放送には、次の2種類があります。

二カ国語放送

映画などで主音声（日本語など）か副音声（英語など）を選んで聞ける放送です。

解説などが聞ける放送

ドラマなどで主音声とは別の副音声（解説など）が聞ける放送です。

主音声の場合

おはよう!



副音声の場合

Good morning!

主音声の場合

こんにちは!



副音声の場合

こんにちは!

解説
「太郎が挨拶した」

文字多重放送は二重音声放送ではありません。

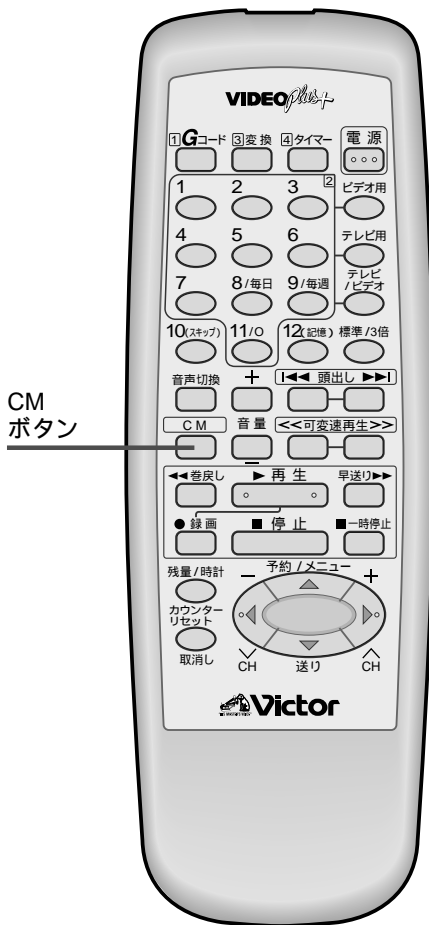

通常録画の場合

停止または録画中に、リモコンのCMボタンを押して入にする

1回押すと現在の状態を表示し、表示中にもう1回押すと、入/切の切り換えができます。表示は約5秒間です。

ご購入時は、オートCMカットは「切」になっています。

ワンタッチタイマー録画中もオートCMカットの入/切が選べます。

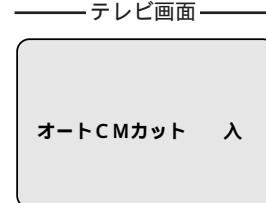

次のようなときは、オートCMカットが自動的に「切」になります。
録画中に、停止ボタンまたは一時停止ボタンを押したとき
録画を開始する前に、再生、巻戻し、早送り、電源ボタンを押したとき、またはチャンネルを切り換えたとき

CMカット中(録画一時停止中)にチャンネルを切り換えたとき

録画を開始する直前に、オートCMカットを「入」にすることをおすすめします。

タイマー録画の場合

Gコード予約をするかた

48 ページの操作5をご覧ください、オートCMカットを入にする

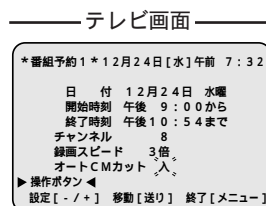

通常予約をするかた

51 ページの操作8をご覧ください、オートCMカットを入にする



電波の弱い地域では、オートCMカットが正しく働かないことがあります。

外部入力を録画するときは、オートCMカットが働きません。CMカットの前後は、録画している番組が多少欠けることがあります。



番組の頭出し

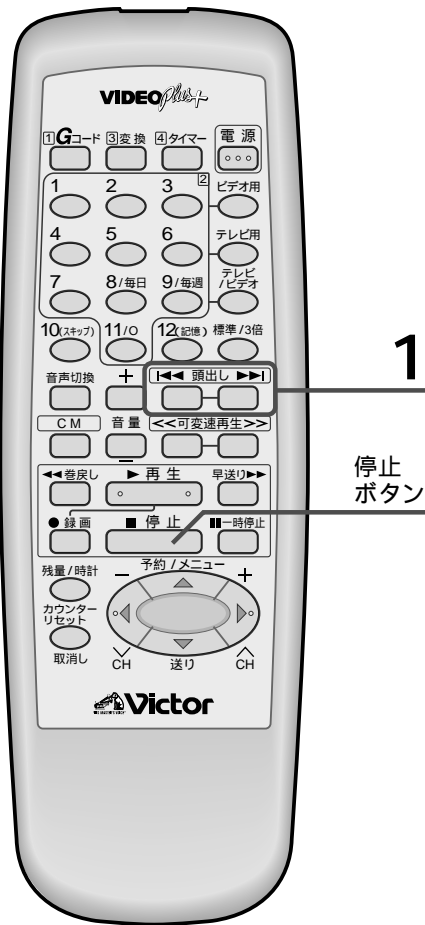

番組の頭出しをして再生する

頭出し再生

録画やタイマー録画の開始点に自動的にマーク（VISS）をつけ、それを目印に番組の頭出しをします。

インデックスサーチシステム
(VISS : VHS Index Search System の略)

停止または再生中に 頭出しボタンで番地を選ぶ

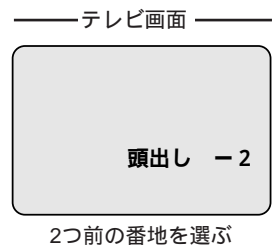
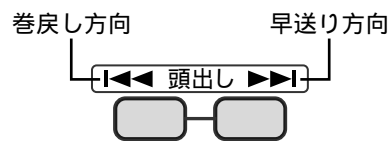

1

希望の番地を探し自動的に再生します。
押すごとに数字が増え、逆方向のボタンを押すと数字が減ります。
最高±9番組まで指定できます。

途中でやめるときは、停止ボタンを押します。

番地のかぞえかた

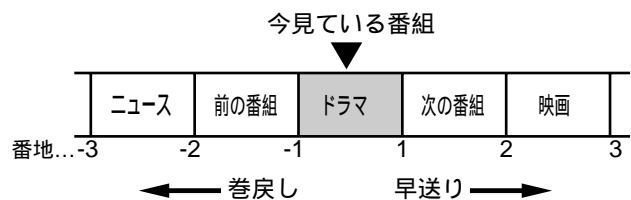

[例] 次の番組を頭出しする場合
頭出し▶▶Iボタンを1回押します。
前の番組を頭出しする場合
頭出しI◀◀ボタンを2回押します。

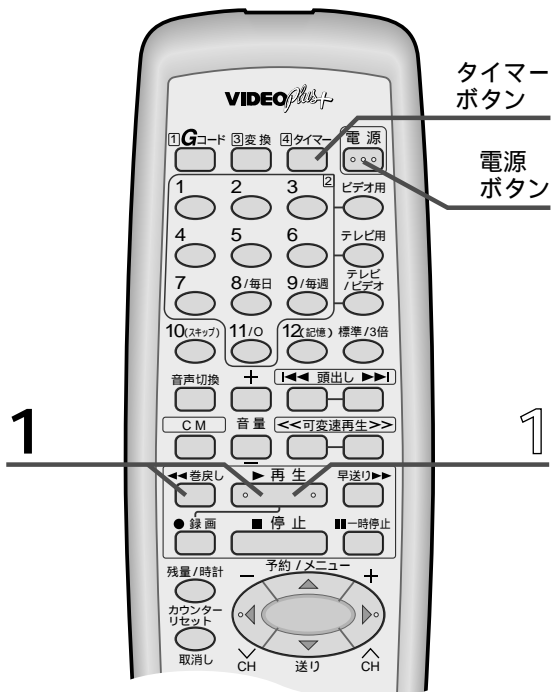

1

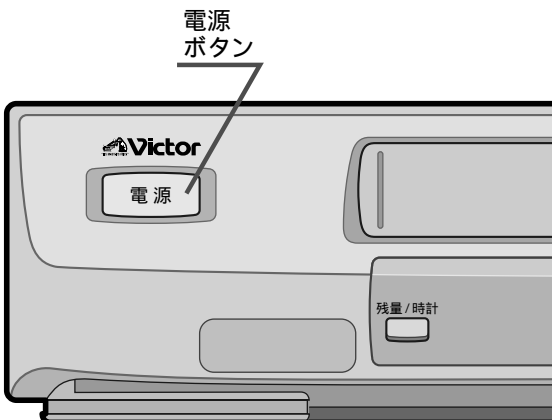
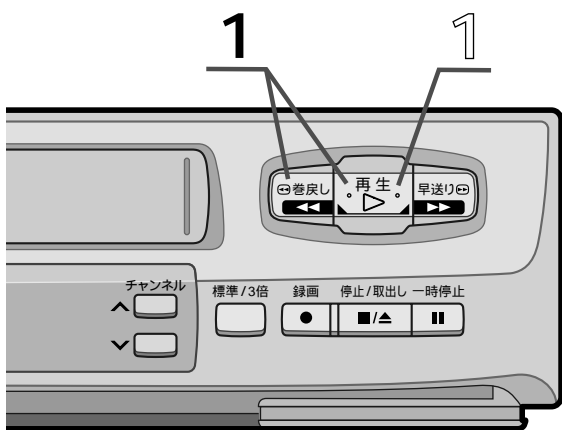

テープの始めから自動的に再生する ネクストファンクションメモリー

タイマー録画終了後、テープの始めから見たいときに便利です。

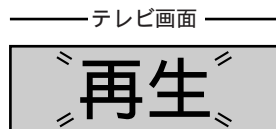

1 巻戻しボタンを押し、
2秒以内に再生ボタンを
押す

テープの始めから自動的に再生します。



テープの始めで自動的に電源を切るには



本体の電源ランプが点滅します。

テープの始めで自動的にタイマースタンバイするには



本体表示窓の④表示が点灯し、電源ランプが点滅します。
本体では操作できません。

テープの始めから終わりまで繰り返し見る リピート再生

1 再生ボタンを5秒以上
押す

▶表示が点滅し、繰り返し再生
を20回行い、テープの始めで止ま
ります。



途中でやめるときは、停止ボタンを押します。



再生画面の調節



1~5,
①~⑥

再生映像に適した画質に自動調整する オートピクチャー

準備 ⑳㉑ ページをご覧ください、テレビにビデオの画面が映るようになっています。

1 リモコンのメニューボタンを押す
メニュー画面を表示します。

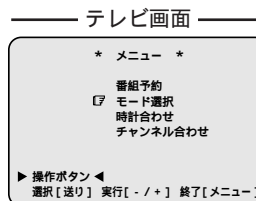

2 送りボタンでモード選択を選ぶ

3 + ボタンを押す
モード選択画面を表示します。

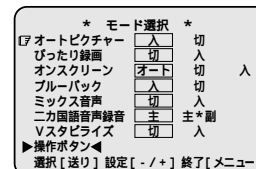

4 - / + ボタンでお好みの画質に合わせて入 / 切を選ぶ
通常は「入」でお使いください。

5 メニューボタンを押す
設定が完了し、テレビ番組画面に戻ります。

3倍モードで再生中、画面が上下に揺れるとき ビデオスタビライズ

準備 ⑳㉑ ページをご覧ください、テレビにビデオの画面が映るようになっています。

モード選択画面のVスタビライズを入にする

- メニューボタンを押してメニュー画面を表示させます。
- 送りボタンを押して「モード選択」を選びます。
- + ボタンを押してモード選択画面を表示させます。
- 送りボタンを押して「Vスタビライズ」に☑表示を移動させます。送りボタンを押すごとに☑表示が下の項目へ移動します。
- / + ボタンを押して「入」を選びます。
自動的に上下の揺れを補正します。
3倍モードで録画したテープを再生したときに効果を発揮します。
- メニューボタンを押します。(設定完了)

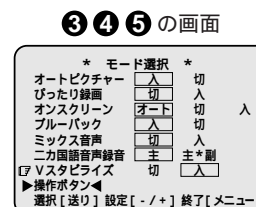
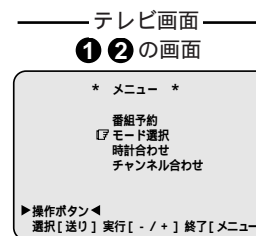

テープを見終わったあとは、Vスタビライズを「切」に戻してください。
標準モードで録画したテープを再生したときや、録画中および特殊再生中は働きません。

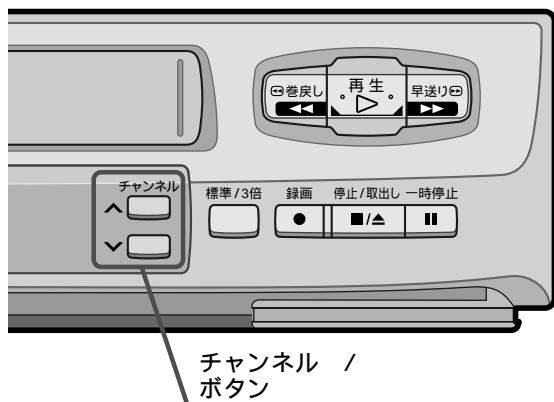

ノイズで見づらいとき

トラッキング調節

本機のオートトラッキング機能で、ちらつきが止まらないときは、手でトラッキングを調節します。

再生中に、本体のチャンネル と ボタンを同時に押す

1

オートトラッキングが解除されます。
もう一度同時に押すと、オートトラッキングモードに戻ります。

2

チャンネル / ボタンで調節する

リモコンのチャンネル(CH) / ボタンでも調節できます。

静止画再生にすると、上下に揺れるとき

垂直同期(静止画)調節

揺れが止まるまでチャンネル(CH) / ボタンを押す

静止画の上下の揺れを止める

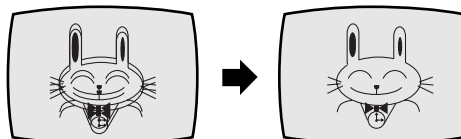

メモ

ビデオの電源を入れたときやテープを挿入すると、自動的にオートトラッキングモードになります。

静止画再生またはスロー再生中にノイズが出るときは、一時停止ボタンを2秒以上押してスロー再生にし、チャンネル(CH) / ボタンで調節します。調節してもノイズが消えないことがあります。故障ではありません。

録画状態の悪いテープや他のビデオで録画したテープの場合、十分にトラッキング調節できない場合があります。

オートトラッキングの解除は、リモコンでは操作できません。テレビの種類によっては、垂直同期調節で揺れを止めることができない場合があります。



聞きたい音声を選ぶ

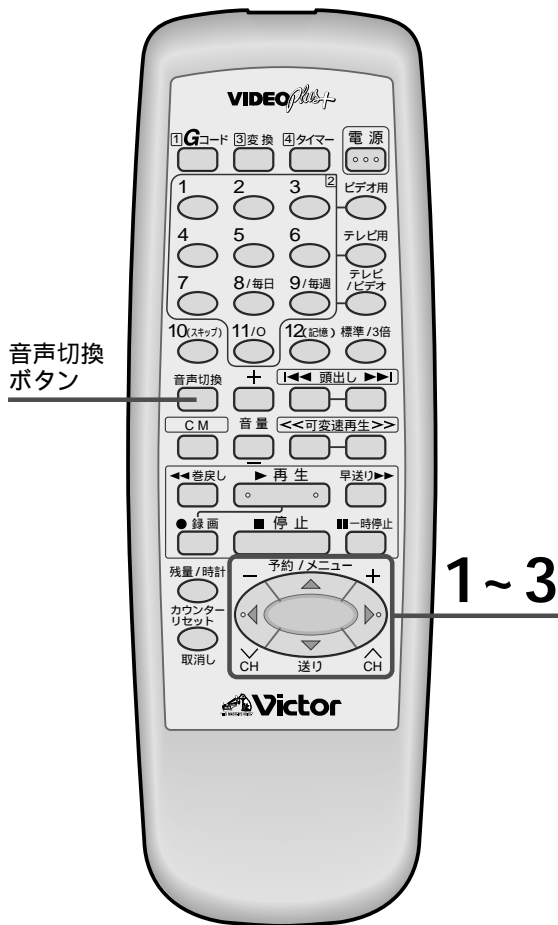

二カ国語放送(日本語と外国語)を録音する

ご購入時、二カ国語放送を録音すると、主音声(日本語など)だけを録音します。外国語も録音したい方は、録音音声をあらかじめ選んでください。テレビ画面に出る表示項目を見ながら設定します。

準備 **20** **21** ページをご覧ください、テレビにビデオの画面が映るようにしてください。

- 1 リモコンのメニューボタンを押す

メニュー画面を表示します。

テレビ画面

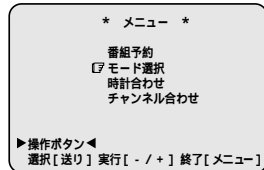

- 2 送りボタンでモード選択を選ぶ

- 1 + ボタンを押す
モード選択画面を表示します。

- 2 送りボタンで二カ国語音声録音を選ぶ

送りボタンを押すごとに、表示が下の項目へ移動します。

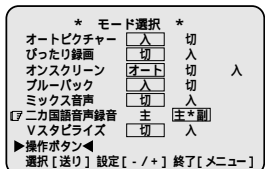

- 3 - / + ボタンで主*副を選ぶ
二カ国語放送を録音すると、日本語と外国語の両方を録音します。
ノーマル音声トラックには主音声だけが録音されます。

- 3 メニューボタンを押す
設定が完了し、テレビ番組画面に戻ります。

日本語と外国語が同時に聞こえたら

リモコンの音声切換ボタンを押す

押すごとに、次のように表示が変わります。

	ステレオ音声 (主+副音声)	左の音声 (主音声)	右の音声 (副音声)	ノーマル音声 (主音声)
テレビ画面	左 右 →	左 →	右	→ ノーマル
本体表示窓	ⓈⓈ →	Ⓢ →	Ⓢ	→ ノーマル

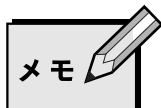

ミックス音声(ステレオ音声+ノーマル音声)で聞こえるときは、モード選択画面のミックス音声を「切」にしてください。(右ページ参照)

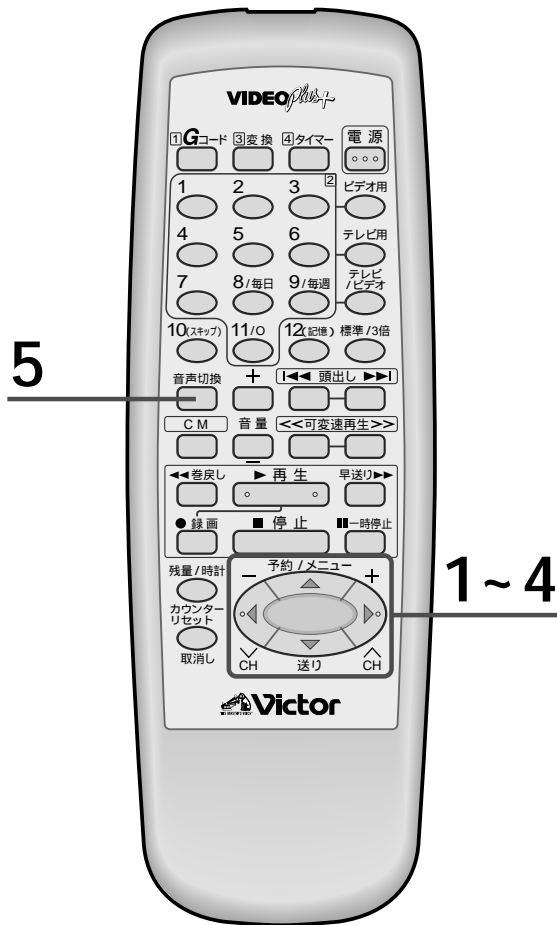

ミックス音声(ステレオ音声+ノーマル音声) を聞きたいときは

準備 20 21 ページをご覧ください、テレビにビデオの画面が映るようになっています。

1 リモコンの
メニューボタンを
押す

メニュー画面を表示します。

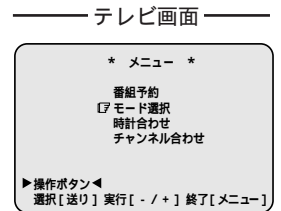

1 **2** 送りボタンで
モード選択を選ぶ

2 + ボタンを押す
モード選択画面を表示します。

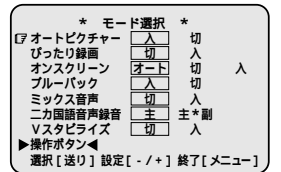

1 送りボタンで
ミックス音声を選ぶ
送りボタンを押すごとに、 表示が下の項目へ移動します。

3 **2** - / + ボタンで入を
選ぶ

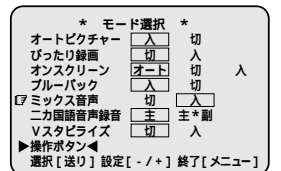

4 メニューボタンを押す
設定が完了し、テレビ番組画面に戻ります。

リモコンの音声切換ボタンを押す

ボタンを押すごとに、本体表示窓は次のように変わります。

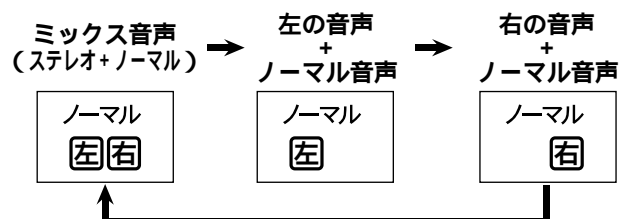

5 ミックス音声(ステレオ+ノーマル)を選んだときのみ、テレビ画面に「ミックス」を表示します。

メモ

Hi-Fi録音されていないテープは、ノーマル音声を再生します。

Hi-Fi音声とノーマル音声と同じ音声のテープをミックス音声で再生すると、若干の時間ズレが生じ、音が歪むことがあります。

テープのコピー[ダビング]

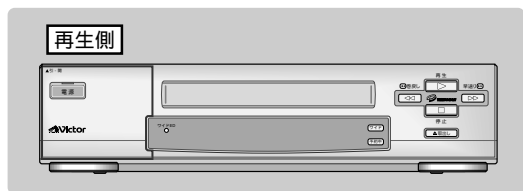

▶ 信号の流れ

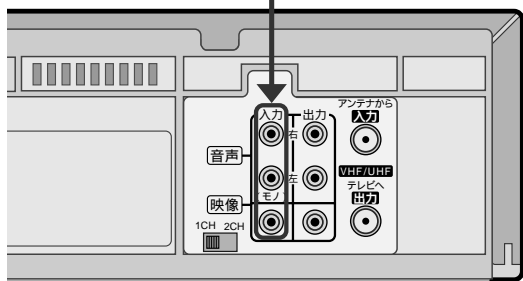
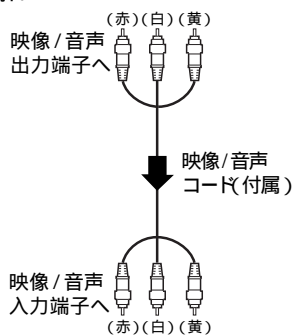

録画側 (本機背面)

テレビに接続

他のビデオで再生、本機で録画する場合

本機側

1 ビデオチャンネルボタンでチャンネルをL(外部入力)にする

再生側

2 一時停止ボタンを押しながら録画ボタンを押し、録画一時停止にする

本機側

3 ダビングしたい部分の少し前から再生する

4 ダビングしたい場面で再生ボタンを押す録画を始めます。

録画を一時的に止めるには、一時停止ボタンを押します。
終了するときは停止ボタンを押します。
本機 再生側の順に停止してください。

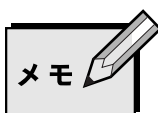

ダビングすると、画質はもとのテープに比べて劣ります。ダビング時は、標準モードで録画することをおすすめします。本機には、フライングイレースヘッドが搭載されていないため、画面のつなぎ部分でカラーノイズが出るがありますが、性能上の問題で故障ではありません。録画一時停止が5分以上続くと、テープやビデオヘッド保護のため自動的に停止します。あなたがビデオテープレコーダーで録画(録音)したものは、個人として楽しむなどのほかは著作権法上、権利者に無断で使用できません。

4

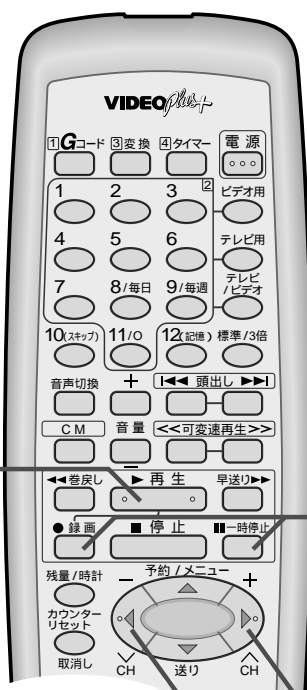

2

1

再生側 (本機背面)

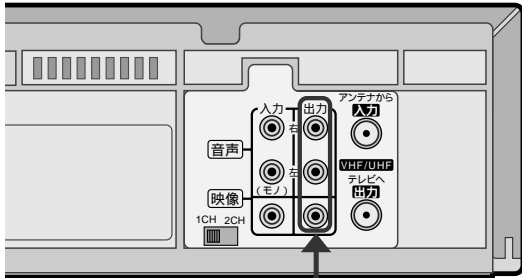

➡ 信号の流れ

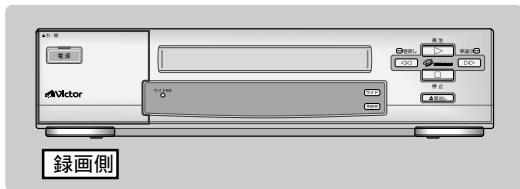
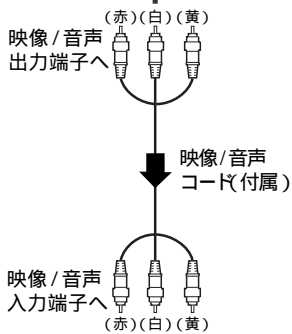

本機で再生、他のビデオで録画する場合

本機側

- 1 モード選択画面の
オンスクリーンを
切にする
([15] ページ参照)

	モード選択	*
オートピクチャー	入	切
びったり録画	切	入
オンスクリーン	オート	切
ブルーバック	入	切
ミックス音声	切	入
二カ国語音声録音	主	主*副
Vスタビライズ	切	入
▶ 操作ボタン ◀		
選択 [送り] 設定 [-/+] 終了 [メニュー]		

録画側

- 2 1 外部入力にする
2 録画一時停止にする

本機側

- 3 ダビングしたい部分の少し前から再生する

録画側

- 4 ダビングしたい場面で録画する

終了するときは停止ボタンを押します。
録画側 本機の順に停止してください。

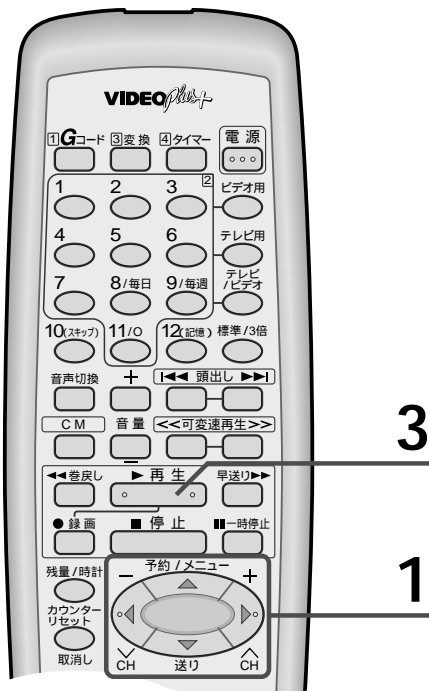

故障かな?と思ったら 内の数字が参照ページです。

本機はマイコンを使用した機器です。外部からの雑音や妨害ノイズにより正常に動作しないことがあります。下記の項目を確認しても直らないときは、電源を切って電源プラグをコンセントから抜いて、再度差し込み、動作を確認してください。

	こんなときは	ここをお調べください	ページ
電 源	電源が入らない	電源コードがコンセントからはずれていませんか？ 本体表示窓に④が点灯していませんか？	—
	引越先でも使えるか	日本国内では大丈夫です。ただし、チャンネル設定はやり直してください。 海外では、電源・放送方式などの違いで使用できません。	—
カ セ ッ ト	カセットが入らない	正しい向きで入れてください。	—
	カセットが出ない	録画中または本体表示窓に④が点灯していませんか？	—
	コンパクトビデオカセットを使って録画または再生したい	別売のVHSカセットアダプターC-P6をご使用ください。	41
再 生	テレビに再生画が出ない	本体表示窓に ビデオ が表示されていますか？ テレビはビデオチャンネルになっていますか？ 映像 / 音声入力端子付テレビ (AVテレビ) と接続しているときはテレビの入力切換をビデオにします。 アンテナコードだけの接続では1か2チャンネルにします。	20 21
	画面の一部にノイズが出る	オートトラッキング中にノイズが出るときは、トラッキング調節を行います。 長い間使用していると、ビデオヘッドが汚れて再生画が汚なくなることがあります。 別売のクリーニングテープTCL-3Fで掃除してください。	59 6
	Hi-Fi音声がでない	本体表示窓に 囧囧 が表示されていますか？ Hi-Fiでないビデオやビデオムービーで録画したテープを再生するとHi-Fi音声は出ません。	60
	日本語と外国語が同時に聞こえる	リモコンの音声切換ボタンで聞きたい音声を選んでください。	60
	早送り / 巻戻し再生、静止画にノイズが出る	再生の速さを変えると、ノイズが出る場合があります。 故障ではありません。	—
	カウンター表示が点滅する	早送り、巻戻し中にテープの未録画部分になると、カウンター表示が点滅します。	—
	再生をやめても、ビデオ内部から動作音が聞こえる	再び再生したときに出画時間を早くするため、ビデオ内部のドラムが約5分間は回転しています。故障ではありません。	—
録 画	録画できない	カセットのつめが付いていますか？	41
	希望の番組が録画できない	ビデオの録画チャンネルを確認してください。 ビデオのチャンネルが飛ばされていませんか？	31
	録画中に日本語と外国語が同時に聞こえる	リモコンの音声切換ボタンで聞きたい音声を選んでください。	60
	日本語だけ録音したい	モード選択画面の二カ国語音声録音を主にしてください。	60
タイ マー 録 画	Gコード予約ができない	時計合わせをしましたか？ チャンネル表示を変更したときは、ガイドチャンネル設定をしてください。	36 40
	タイマー録画ができない	時計合わせをしましたか？ カセットのつめが付いていますか？ 本体表示窓の④は点灯していますか？ 予約内容を確認してください。 停電があったときは正しく動作しません。	48 52
	本体表示窓の④が点滅する	タイマー予約の設定にまちがいがあるので、予約内容を確認して、正しく設定をやり直してください。	52

	こんなときは	ここをお調べください	ページ
タイ マ ー 録 画	本体表示窓の ⊕ と [00] 表示が点滅する	カセットが入っていません。つめの付いたカセットを入れてください。	[41]
	本体表示窓に - - : - - を表示している	停電がありました。もう一度時計合わせをしてください。	[40]
	タイマー録画が始まるまでの間、テープを見たい	タイマーボタンを押して本体表示窓の ⊕ を消してから操作します。操作終了後は、タイマーボタンを押して ⊕ 表示を点灯させます。	—
	タイマー録画中にカセットが出て、本体表示窓の ⊕ と [00] 表示が点滅している	テープの終わりまで録画すると、カセットが出て電源が切れます。タイマーボタンを押すと、⊕ と [00] 表示は消えます。タイマー録画するときは、予約する時間よりも余裕のあるカセットを入れてください。	—
	タイマー録画中に停止するには	タイマーボタンを押して ⊕ 表示を消してから停止ボタンを押します。	—
	Gコード予約時、テレビ画面に「予約がいっぱいです」が表示される	タイマー予約は8番組までしか記憶できません。予約内容を確認し、不要な予約があれば取り消してから予約してください。	[52]
	タイマー予約設定中に予約表示が消えた	予約設定中に約1分間放置すると予約表示は消えます。もう一度やり直してください。	—
	予約が重なったら	録画中の予約内容が終了するまで次の予約は録画しません。 <div style="text-align: center;"> <p>20:00 21:00 22:00</p> <p>予約1 → [ドラマ]</p> <p>予約2 → 録画されない → [ニュース番組]</p> <p>録画されるのは → [ドラマ] [ニュース番組]</p> </div>	—
編 集	ダビングできない	チャンネルボタンでチャンネルをL(外部入力)にします。	[62]
	ダビング時、本機で再生するとオンスクリーンの文字が録画される	モード選択画面のオンスクリーンを切にしてください。	[15]

仕様

電源 AC100V 50/60Hz
 消費電力 20W (電源「切」時 4W)
 外形寸法 400(幅)×94(高さ)×276(奥行き)mm
 質量 3.3kg
 許容動作温度 +5 ~ +40
 許容相対湿度 35% ~ 80%
 許容保存温度 -20 ~ +60

ビデオ (映像)

録画・再生方式 VHS方式 (S-VHS簡易再生機能付き)
 回転2ヘッドヘリカルスキャン
 輝度信号 FM方式
 色信号 低域変換直接記録方式
 映像信号 NTSC日米標準信号

Hi-Fiオーディオ (音声)

録音方式 VHSステレオハイファイ方式
 周波数特性 20Hz ~ 20kHz
 ダイナミックレンジ 90dB以上
 ワウ・フラッター 0.005%以下
 チャンネルセパレーション 60dB以上

ノーマルオーディオ (音声)

録音方式 リニアトラック
 音声トラック 1チャンネル (モノラル)

チューナー (テレビ受信)

受信方式 周波数シンセサイザー方式
 音声多重受信方式 インターキャリア方式
 受信チャンネル VHF 1~12チャンネル
 UHF 13~62チャンネル
 CATV C13(63)~C63(113)チャンネル

CATVチャンネル対応表

送信チャンネル	チャンネル表示	送信チャンネル	チャンネル表示	送信チャンネル	チャンネル表示
C13	63	C30	80	C47	97
C14	64	C31	81	C48	98
C15	65	C32	82	C49	99
C16	66	C33	83	C50	100
C17	67	C34	84	C51	101
C18	68	C35	85	C52	102
C19	69	C36	86	C53	103
C20	70	C37	87	C54	104
C21	71	C38	88	C55	105
C22	72	C39	89	C56	106
C23	73	C40	90	C57	107
C24	74	C41	91	C58	108
C25	75	C42	92	C59	109
C26	76	C43	93	C60	110
C27	77	C44	94	C61	111
C28	78	C45	95	C62	112
C29	79	C46	96	C63	113

ビデオチャンネル 1または2チャンネル

タイマー (タイマー予約・時計)

タイマー予約 1ヵ月8番組予約
 時計 12時間 (午前・午後)方式
 停電補償時間 約3分

接続端子

アンテナ 75 F型コネクター
 VHF/UHF 軸
 映像 入力 0.5~2.0Vp-p 75 (ピンジャック)
 出力 1.0Vp-p 75 (ピンジャック)
 音声 入力 -8dBs 50k (ピンジャック)
 モノ(左)対応
 出力 -8dBs 1k (ピンジャック)

テープ走行

早送り/巻戻し時間 約2分30秒 (T-120テープ使用時)

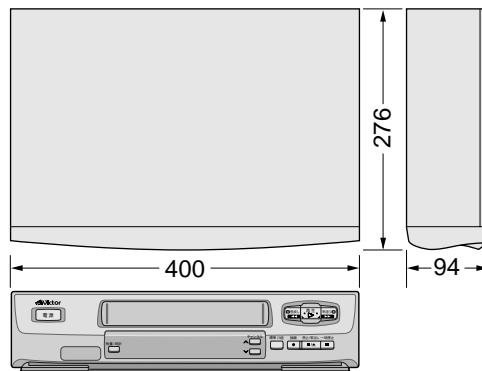

仕様および外観は、改良のため、予告なく変更することがありますのでご了承ください。

このビデオは日本国内のみ使用できます。
 外国では放送方式、電源が異なりますので使用できません。
 This video cassette recorder is designed for use in Japan only and can not be used in any other country.

索引

 内の数字が参照ページです。

ア

- 頭出し再生 56
- 一括チャンネル合わせ 23
- ウラ番組録画 45
- オートCMカット 54
- オートトラッキング 59
- おやすみディスプレイ 11
- オンスクリーン 14 ~ 17
- 音声出力切換 60

カ

- ガイドチャンネル 36、37
- ガイドチャンネル一覧表 39
- 外部入力 62
- カウンターリセット 42
- 可变速再生 43
- 画面表示 14 ~ 17
- コマ送り再生 43

サ

- 垂直同期（静止画）調節 59
- スロー再生 43
- スロートラッキング調節 59

タ

- タイマー予約（Gコード予約） 48
- タイマー予約（通常予約） 50
- ダビング（コピー） 62、63
- 地域番号一覧表 24 ~ 30
- 地域番号チャンネルプリセット 23
- チャンネルスキップ 31
- チャンネル追加 32
- チャンネル微調整 35
- チャンネル表示変更 33
- つめ 41
- テレビ/ビデオボタン 20、45
- テープ残量 46
- トラッキング手動調節 59

ナ

- 二カ国語音声録音 60
- ネクストファンクションメモリー 57

ハ

- ぴったりクロック 40
- ぴったり録画 53
- ビデオスタビライズ 58
- ビデオチャンネル 20
- ビデオチャンネルスイッチ 20
- 表示切換 46
- ブルーバック 17

マ

- 毎週/毎日予約 49、51
- ミックス音声 61
- メニュー画面 16
- モード選択画面 17

ヤ

- 予約の確認/取消し/変更 52

ラ

- リピート再生 57

ワ

- ワンタッチタイマー録画 46

アルファベット

- AV接続 21
- AVテレビ 21
- BS番組の録画 47
- CATV 22、66
- CMスキップサーチ 43
- Gコードインフォ 38
- Gコード予約 48
- SQPB（S-VHS簡易再生機能） 41

サービス窓口案内

ビクター製品のアフターサービスはお買上げの販売店へご用命ください

ご贈答品等で保証書記載のお買上げ販売店にアフターサービスをご依頼になれない場合は、機種名をご確認の上、最寄りの「ご相談窓口」にご相談ください。

修理についてのご相談窓口

ビクターサービスエンジニアリング株式会社					略号について S.C.はサービスセンターの略称です。 S.S.はサービスステーションの略称です。					
都府県名	拠点名	TEL	☎	所在地	都府県名	拠点名	TEL	☎	所在地	
北海道					東京					
北海道	札幌 S.C.	(011)898-1180	004	札幌市厚別区厚別東5条1丁目2-29	【出張修理専門】のご相談窓口					
	苫小牧 S.S.	(0144)34-6682	053	苫小牧市緑町2-7-11	首都圏サービスセンター	(03)5803-2888	113	東京都文京区本郷3-14-7	ビクター本郷ビル4F	
	室蘭 S.S.	(0143)44-8168	050	室蘭市宮の森町3丁目13-13	【お預かり修理、補修用部品】のご相談窓口					
	旭川 S.C.	(0166)61-3659	070	旭川市神居二条3-2-15	本郷 S.C.	(03)5684-8254	113	東京都文京区本郷3-14-7	ビクター本郷ビル4F	
	北見 S.S.	(0157)25-8557	090	北見市山下町4-7-19	秋葉原 S.S.	(03)3251-2128	101	東京都千代田区外神田1-6-6		
	釧路 S.C.	(0154)24-0797	085	釧路市若竹町6-13	練馬 S.C.	(03)3993-7520	176	東京都練馬区豊玉南1-19-1		
	帯広 S.S.	(0155)24-4493	080	帯広市東六条南12-11	大田 S.C.	(03)3727-9385	145	東京都大田区北千束2-20-6		
	函館 S.S.	(0138)46-5324	041	函館市美原3-16-25	浦安 S.S.	(047)353-6189	279	浦安市当代島2-13-27		
					八王子 S.C.	(0426)46-6914	192	東京都八王子市大和田町2-9-6		
東北					【業務用機器専門】のご相談窓口					
	青森 S.C.	(0177)23-2261	030	青森市桂木4-6-17	東京業務機器センター	(03)3874-5231	110	東京都台東区根岸5-4-3		
	八戸 S.S.	(0178)44-4521	031	八戸市青葉2-21-2	埼玉					
	弘前 S.S.	(0172)28-0165	036	弘前市高田1-13-1	【出張修理専門】のご相談窓口					
	盛岡 S.C.	(0196)37-0121	020	盛岡市津志田12地割字新田塚94番地1	首都圏サービスセンター	(03)5803-2888	113	東京都文京区本郷3-14-7	ビクター本郷ビル4F	
	水沢 S.S.	(0197)22-2773	023	水沢市天文台通り3-12	【お預かり修理、補修用部品】のご相談窓口					
	秋田 S.C.	(0188)24-3189	010	秋田市山王中園町4-1	大宮 S.C.	(048)654-5241	330	大宮市東大成町2-658-1		
	大館 S.S.	(0186)43-0980	017	大館市美園町5-6	熊谷 S.S.	(0485)53-5105	361	行田市城西2-7-39ツインハイツ石山B		
	横手 S.S.	(0182)32-8873	013	横手市赤坂字大道向3-6	川越 S.C.	(0492)42-4496	350	川越市小室491-1		
	仙台 S.C.	(022)287-0151	984	仙台市若林区六丁の目西町7-13	神奈川					
	石巻 S.S.	(0225)94-7711	986	石巻市門脇字四番谷地8-18	【出張修理専門】のご相談窓口					
	山形 S.C.	(0236)42-0279	990	山形市松山3-12-18	首都圏サービスセンター	(03)5803-2888	113	東京都文京区本郷3-14-7	ビクター本郷ビル4F	
	酒田 S.S.	(0234)26-7145	998	酒田市亀ヶ崎6-6-1	【お預かり修理、補修用部品】のご相談窓口					
	郡山 S.C.	(0249)52-6331	963	郡山市堤1-3	川崎 S.C.	(044)975-1879	216	川崎市宮前区南平台3-2(第2石原ビル)		
	いわき S.S.	(0246)28-4991	970	いわき市平上荒川字桜町19-4	横浜 S.C.	(045)651-0403	231	横浜市中区翁町1-3-1		
	会津若松 S.S.	(0242)32-0247	965	会津若松市滝沢町1-5	相模原 S.C.	(0427)76-2052	229	相模原市古淵3-7-4		
	福島 S.S.	(0245)53-9437	960-01	福島市本内字南原26-1	【サービス関連全て】のご相談窓口					
関信越					神奈川西部	横須賀 S.S.	(0468)34-9161	239	横須賀市久里浜6-4-1	
	新潟 S.C.	(025)241-0527	950	新潟市明石1-2-19	平塚 S.C.	(0463)23-2686	254	平塚市老松町4-9(木村ビル)		
	佐渡 S.S.	(0259)57-3127	952-13	佐渡郡佐和田町河原本町93	小田原 S.S.	(0465)24-0657	250	小田原市浜町4-1-12		
	長岡 S.C.	(0258)24-1462	940	長岡市上下条2-1366-1	静岡					
	上越 S.S.	(0255)44-9987	942	上越市五智1-11	静岡 S.C.	(054)282-4141	422	静岡市曲金6-5-28		
	松本 S.C.	(0263)25-9353	390	松本市鎌田2-3-50	沼津 S.S.	(0559)22-1557	410	沼津市筒井町6-5		
	長野 S.C.	(026)221-9946	380	長野市川合新田962-1	浜松 S.S.	(053)421-3441	435	浜松市北島町785		
	上田 S.S.	(0268)23-3589	386	上田市古里79-1	東海・北陸					
	群馬 S.C.	(0272)55-5920	371	前橋市大渡町1-19-1	名古屋 S.C.	(0568)25-3235	481	西春日井郡西春町九坪鴨田121-1		
	栃木 S.C.	(028)635-2656	320	宇都宮市住吉町17-9	三河 S.S.	(0564)26-1005	444	岡崎市井ノ口町字河原西31		
	茨城 S.C.	(0292)46-1531	310	水戸市元吉田町1077	豊橋 S.S.	(0532)64-0815	440	豊橋市佐藤5-19-1		
	土浦 S.C.	(0298)22-5946	300	土浦市真鍋6-1-25	岐阜 S.S.	(058)274-1947	500	岐阜市宇佐南3-1-28		
	山梨 S.C.	(0552)37-3136	400	甲府市湯田2-11-5	三重 S.S.	(0593)52-0841	510	四日市市堀木2-15-2		
千葉					津 S.S.	(0592)29-7780	514	津市大字藤方485-18		
	【出張修理専門】のご相談窓口				富山 S.C.	(0764)25-2397	930	富山市総曲輪4-3-5		
	首都圏サービスセンター	(03)5803-2888	113	東京都文京区本郷3-14-7	石川 S.C.	(0762)31-5242	920	金沢市長土塀2-1-27		
	【お預かり修理、補修用部品】のご相談窓口				福井 S.S.	(0776)53-6916	910	福井市西開発3-211		
	千葉 S.C.	(043)246-2588	261	千葉市美浜区幸町2-1-1	愛知					
	柏 S.C.	(0471)75-4322	277	柏市豊四季512-10-67	名古屋 S.S.	(0564)26-1005	444	岡崎市井ノ口町字河原西31		
	浦安 S.S.	(047)353-6189	279	浦安市当代島2-13-27	豊橋 S.S.	(0532)64-0815	440	豊橋市佐藤5-19-1		
	【サービス関連全て】のご相談窓口				岐阜 S.S.	(058)274-1947	500	岐阜市宇佐南3-1-28		
	木更津 S.S.	(0438)36-6413	292	木更津市真船5-4-9	三重 S.S.	(0593)52-0841	510	四日市市堀木2-15-2		

平成8年12月20日現在・所在地、電話番号が変更になる場合がございますので、あらかじめご了承ください。

都府県名	拠点名	TEL		所在地
近畿				
滋賀	【サービス関連全て】のご相談窓口			
	滋賀 S.S.	(0775)82-5812	524	守山市浮気町268
京都南部	【出張修理専門】のご相談窓口			
	大阪 S.C.	(06)304-5731	532	大阪市淀川区田川2-4-28
	【お預かり修理・補修用部品】のご相談窓口			
京都 S.C.	(075)313-3189	600	京都市下京区七条御所の内北町91	
京都北部	【サービス関連全て】のご相談窓口			
	福知山 S.S.	(0773)22-8664	620	福知山市厚東町145-2
奈良	【出張修理専門】のご相談窓口			
	大阪 S.C.	(06)304-5731	532	大阪市淀川区田川2-4-28
	【お預かり修理・補修用部品】のご相談窓口			
奈良 S.C.	(07442)4-6271	634	橿原市葛本町834-2	
大阪	【出張修理専門】のご相談窓口			
	大阪 S.C.	(06)304-5731	532	大阪市淀川区田川2-4-28
	【お預かり修理・補修用部品】のご相談窓口			
	大阪 S.C.	(06)304-5731	532	大阪市淀川区田川2-4-28
	大阪南 S.S.	(06)768-5489	543	大阪市天王寺区小橋町10-16
	堺 S.C.	(0722)78-3353	593	堺市深井沢町3135
【業務用機器専門】のご相談窓口				
業務機器 C	(06)304-6715	532	大阪市淀川区田川2-4-28	
和歌山	【サービス関連全て】のご相談窓口			
	和歌山 S.S.	(0734)72-6799	640	和歌山市太田430-8
田辺 S.S.	(0739)22-9914	646	田辺市文里1-19-18	
兵庫東部	【出張修理専門】のご相談窓口			
	大阪 S.C.	(06)304-5731	532	大阪市淀川区田川2-4-28
	【お預かり修理・補修用部品】のご相談窓口			
神戸 S.C.	(078)252-0562	651	神戸市中央区磯上通3-2-16	
明石 S.S.	(078)924-1104	673	明石市西明石北町3-4-17	
兵庫西部	【サービス関連全て】のご相談窓口			
	姫路 S.S.	(0792)34-3833	670	姫路市巾地南町11-1

都府県名	拠点名	TEL		所在地
中国				
岡山	岡山 S.C.	(086)243-1566	700	岡山市西古松西町8-23
広島	広島 S.C.	(082)243-9839	730	広島市中区光南3-9-17
	福山 S.S.	(0849)31-6984	721	福山市南蔵王町3-5-15
山口	呉 S.S.	(0823)74-9364	737	呉市新開2-17-32-102
	山口 S.C.	(0839)73-3708	754	吉敷郡小郡町花園町5-28
	徳山 S.S.	(0834)27-1331	745	徳山市野上町2-35
下関 S.S.	(0832)51-1040	751	下関市熊野町2-14-23	
四国				
香川	高松 S.C.	(0878)66-1200	761	高松市田村町205-1
徳島	徳島 S.C.	(0886)22-7387	770	徳島市沖浜2-37
高知	高知 S.S.	(0888)82-0546	780	高知市高須新町4-143
愛媛	松山 S.C.	(0899)23-0372	791	松山市中央1-4-12
	宇和島 S.S.	(0895)20-1018	798	宇和島市坂下津甲407-40
新居浜 S.S.	(0897)67-1030	792	新居浜市松神子2-2-25	
九州・沖縄				
福岡	福岡 S.C.	(092)431-1261	812-91	福岡市博多区博多駅前4-16-1
	久留米 S.C.	(0942)39-3495	830	久留米市西町字神浦1-1192
	北九州 S.C.	(093)921-3981	802	北九州市小倉北区三萩野2-9-3
佐賀	筑豊 S.S.	(0948)29-1146	820	飯塚市片島2-22-27
	佐賀 S.S.	(0952)26-8785	840	佐賀市本庄町大字袋265-1
長崎	長崎 S.C.	(0958)62-5522	852	長崎市城山町9-13
	佐世保 S.S.	(0956)33-5568	857-11	佐世保市木風町1467-2
大分	大分 S.S.	(0975)43-1422	870	大分市大道町4-1-2
熊本	熊本 S.C.	(096)353-4536	861-41	熊本市近見町1218-1
	宮崎 S.S.	(0985)24-5401	880	宮崎市霧島町3-59
宮崎	延岡 S.S.	(0982)35-7077	882	延岡市惣領町24-3
鹿児島	鹿児島 S.C.	(099)267-3572	891-01	鹿児島市小松原2-23-28
沖縄	沖縄 S.C.	(098)898-3631	901-22	沖縄県宜野湾市真志喜1-13-16
山陰				
島根	山陰ビクター販売株式会社	(0852)31-2811	690	松江市西川津町1484-3
	出雲営業所サービス係	(0853)21-4611	693	出雲市今市町854
	浜田営業所サービス係	(0855)22-1584	697	浜田市長沢町671-1
鳥取	米子営業所サービス係	(0859)34-2801	683	米子市車尾845
	鳥取営業所サービス係	(0857)23-2151	680	鳥取市富安2-45

海外でのビデオムービーの修理ご相談窓口

北米・ハワイ

カナダ JVC CANADA INC.

・トロント [416-293-1311]
21 Finchdene Square, Scarborough, Ontario M1X 1A7

アメリカ JVC SERVICE & ENGINEERING COMPANY OF AMERICA

・アトランタ [770-339-2522]
1500 Lakes Parkway Lawrenceville, GA 30243-5857

・サンフランシスコ [415-871-2666]
890 Dubuque Avenue, S. San Francisco, CA 94080-1804

・シカゴ [630-851-7855]
705 Enterprise Street Aurora, IL 60504-8149

・ニュージャージー [201-808-9279]
107 Little Falls Road, Fairfield, NJ 07004-2105

・ヒューストン [713-935-9331]
10700 Hammerly, Suite 110, Houston, TX 77043

・ボストン [508-881-5923]
230 Eliot Street, Ashland, MA 01721-2377

・ホノルル [808-833-5828]
2969 Mapunapuna Place, Honolulu, HI 96819-2040

・マイアミ [954-472-1960]
8192 State Road 84, Davie FL 33324

・ロサンゼルス [714-229-8011]
5665 Corporate Avenue Cypress, CA 90630-0024

・ハリウッド [310-659-5262]
8764 Beverly Boulevard West Hollywood, CA 90048

(注)・ヨーロッパその他の地域ではテレビジョン方式の違い等の問題がありますので、おでかけの前に下記お客様ご相談センターにご相談ください。
・海外では日本の保証書は適用されませんので、修理は全て有料となります。

ビクター製品についてのご相談窓口

お買物相談、お取扱い方法、お手入れ方法その他ご不明な点は、下記にご相談ください。

お客様ご相談センター	(03)5684-9311	113	東京都文京区本郷3-14-7	ビクター本郷ビル
	(06)765-4161	543	大阪市天王寺区小橋町10-16	大阪ビクタービル

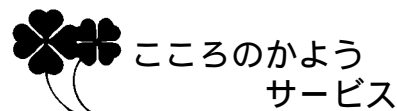

保証とアフターサービス(よくお読みください)

保証書(別途添付しています)

保証書は、必ず「お買い上げ日・販売店名」等の記入をお確かめのうえ、販売店から受取っていただき内容をよくお読みの後大切に保管してください。保証期間は、お買い上げ日から1年間です。

補修用性能部品の最低保有期間

当社は、ビデオカセットレコーダーの補修用性能部品を、製造打ち切り後、最低8年間保有しています。この期間は通商産業省の指導によるものです。性能部品とは、その製品の機能を維持するために必要な部品です。この製品の製造時期は、本体の背面に表示されています。

ご不明な点や修理に関するご相談は

お買い上げの販売店または最寄りの「ビクターサービス窓口」(68ページ)にお問い合わせください。

修理を依頼されるときは

64~65ページに従って調べていただき、なお異常のあるときは、電源を切り、必ず電源プラグを抜いてから、お買い上げの販売店にご連絡ください。

万一本機およびビデオカセット等の不具合により、正常に録画・録音や再生できなかった場合の補償については、ご容赦ください。

保証期間中は

修理に際しましては保証書をご提示ください。保証書の規定に従って販売店及び、ビクターサービスが修理させていただきます。

保証期間が過ぎているときは

修理すれば使用できる場合には、ご希望により修理させていただきます。

ご連絡していただきたい内容

品名	ビデオカセットレコーダー
型名	HR-770
お買い上げ日	年 月 日
故障の状況	できるだけ具体的に
ご住所	付近の目印等も合わせてお知らせください。
お名前	
電話番号	() -

修理料金のしくみ

技術料	故障した製品を正常に修復するための料金です。技術者の人件費、技術教育費、測定機器設備費、一般管理費が含まれています。
+	
部品代	修理に使用した部品代金です。その他修理に付帯する部材等を含む場合もあります。
+	
出張料	製品のある場所へ技術者を派遣する場合の費用です。別途、駐車料金をいただく場合があります。

愛情点検

長年ご使用のビデオカセットレコーダーの点検をぜひ!

熱、湿気、ホコリなどの影響や、使用の度合により部品が劣化し、故障したり、時には安全性を損なって事故につながることもあります。



このような
症状は
ありませんか

再生しても映像や音が出ない。
電源プラグ、コードが異常に熱い。
異常な臭いや音がする。
水や異物が入った。
その他の異常や故障がある。



ご使用を
中止

故障や事故防止のため、電源を切り、必ず販売店に点検をご相談ください。

美しい画面をご覧いただくために

ビデオカセットレコーダーは非常に高い精度を必要とする機械です。長い間ご使用になるうち、機械部分が汚れたり、摩耗したりすると性能が維持できなくなります。美しい画面でお楽しみいただくために、およそ1,000時間をめどに点検整備されることをおすすめいたします。

A large rectangular area with rounded corners, containing 25 horizontal dotted lines for writing.



省エネで
守る環境
豊かな暮らし



JVC Loves the Earth

故障かな?と思ったら
修理に出す前に64~65ページをご確認ください。

修理についてのご相談は
「お買い上げ販売店」へご相談ください。
ご転居等で保証書記載のお買い上げ販売店に修理をご
依頼になれない場合は、68ページの「ビクターサー
ビス窓口」にご相談ください。

お買物相談
お取り扱い方法、お手入れ方法その他ご不明な点は「お
客様ご相談センター」にご相談ください。

お客様ご相談センター

東 京

 **(03)5684-9311**

〒113 東京都文京区本郷3丁目14-7 ビクター本郷ビル

大 阪

 **(06)765-4161**

〒543 大阪市天王寺区小橋町10-16 大阪ビクタービル



JVC

日本ビクター株式会社

ビデオ事業部

〒221 横浜市神奈川区守屋町3丁目12番地 電話(045)450-2550