

**BSチューナー内蔵  
S-VHSビデオカセットレコーダー  
型名 HR-VX8**

## S-VHS VIDEO CASSETTE RECORDER



# HR-VX8

お買い上げいただき、ありがとうございます。

ご使用前にこの「取扱説明書」をよくお読みのうえ、正しくお使いください。そのあと保証書と一緒に大切に保管し、必要なときにお読みください。

製造番号は品質管理上重要なものです。お買い上げの際は製造番号が記載されているか、またその製造番号と保証書に記載されている製造番号が一致しているか、お確かめください。



# 安全上のご注意

ご使用前にお読みください。



## 絵表示について

この取扱説明書と製品には、いろいろな絵表示が記載されています。

これらは、製品を安全に正しくお使いいただき、人への危害や財産への損害を未然に防止するための表示です。絵表示の意味をよく理解して本文をお読みください。

## 警告

この表示を無視して、誤った取り扱いをすると、死亡または重傷を負う可能性が想定される内容を示しています。

## 注意

この表示を無視して、誤った取り扱いをすると、傷害を負ったり物的損害が想定される内容を示しています。

### 絵表示の説明

注意（警告を含む）が必要なことを示す記号



一般的注意



手がはさまれる

してはいけない行為（禁止行為）を示す記号



禁止



水場での使用禁止



接触禁止



分解禁止

必ずしてほしい行為（強制、指示行為）を示す記号



一般的指示



プラグをコンセントから抜く

万一、次のような異常が発生したときは、そのまま使用しない

火災や感電の原因となります。

・煙が出ている、へんなにおいがするなどの異常のとき。

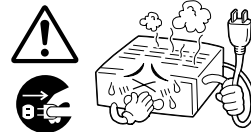

・内部に水や物が入ってしまったとき。

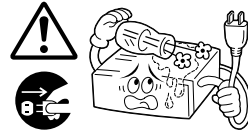

・落としたり、キャビネットが破損したとき。

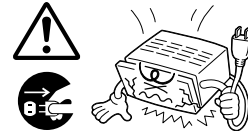

・電源コードが傷んだとき。（芯線の露出、断線など）

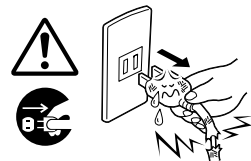

このようなときは、すぐに電源を切り、電源プラグをコンセントから抜いたあと、販売店に修理を依頼してください。お客様ご自身が修理することは危険です。絶対にやめてください。

不安定な場所に置かない

ぐらついた台の上や傾いた所には置かないでください。

落ちたり、倒れたりして、けがの原因となります。

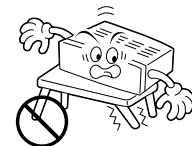

表示された電源電圧（交流100V）以外で使用しない  
火災や感電の原因となります。



### おことわり

ビデオ本体やリモコンなどのイラストは、実際の商品と形状が異なる場合があります。

本製品に該当しない内容も記載されています。

# 警告

この機器の包装に使用しているポリ袋は、小さなお子様  
様の手の届くところに置かない  
頭からかぶると窒息の原因となります。

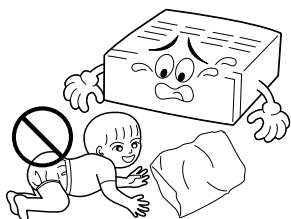

この機器の上に水の入ったもの(花びん、植木鉢、コップ、  
化粧品、薬品など)を置かない  
機器の内部に水が入ると、火災や感電の原因となります。

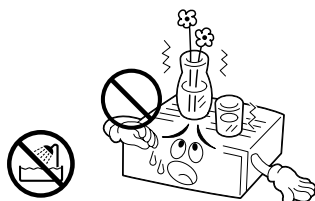

内部に物を入れない  
通風孔やカセット出し入れ口などから、金属類や燃えやす  
いものが入ると、火災や感電の原因となります。  
特に小さいお子様のいるご家庭では注意してください。

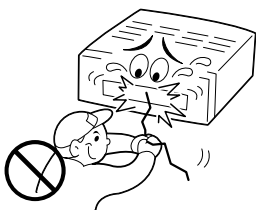

風呂場など水のある場所で使わない  
機器の内部に水が入ると、火災や感電の原因となります。



雷が鳴りだしたら、アンテナ線や電源プラグにはふれ  
ない  
感電の原因となります。

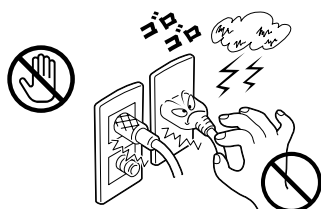

この機器の(カバー、キャビネット)は外したり、改造  
しない  
内部には電圧の高い部分があり、火災や感電の原因とな  
ります。内部の点検、修理は販売店に依頼してください。



電源プラグは、コンセントの奥まで確実に差し込む  
ショートや発熱により、火災や感電の原因となります。ま  
た、たこ足配線はしないでください。

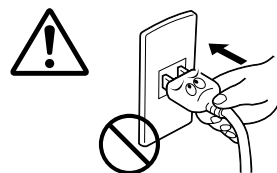

電源コードを傷つけない  
電源コードを傷つけると、火災・感電の原因となります。  
・電源コードを加工しない。  
・無理に曲げたり、ねじったり、引っ張ったりしない。  
・電源コードの上に機器本体や重いものをのせない。  
・電源コードを熱器具に近づけない。



電源プラグの電極、およびコンセントにほこりや金属  
を付着したまま使用しない  
ショートや発熱により、火災や感電の原因となります。半  
年に一度はプラグを抜いて乾いた布で拭いてください。

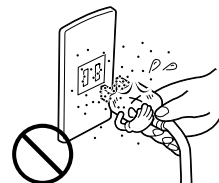

この機器の電源コンセント(ACアウトレット)に  
(ヒーター、ドライヤーや電磁調理器)などの消費電  
力の大きい機器をつながない

[電源コンセント(ACアウトレット)付機種]  
接続する機器の消費電力が、本体の電源コンセントに表示  
されている電力を超えないようにしてください。火災の原  
因となります。



# 安全上のご注意(つづき)



次のような所には置かない

- 火災や感電の原因となることがあります。
- ・湿気やほこりの多い所
- ・調理台や加湿器のそばなど、油煙や湯気の当たる所
- ・熱器具の近くなど
- ・窓ぎわなど水滴の発生しやすい所

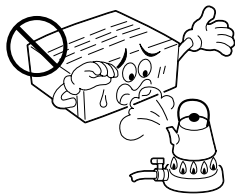

他の機器と接続するときは、接続する機器の電源を切り、それぞれの取扱説明書に従う

指定以外のコードを使用したり、延長したりすると発熱し、火災、やけどの原因となることがあります。



通風孔をふさがない

通風孔をふさぐと、内部の熱が逃げないので、火災の原因となることがあります。

次のことに注意してください。

- ・押し入れ、本箱など狭いところに入れない
- ・じゅうたんや布団などの上に置かない
- ・テーブルクロスなどを掛けない
- ・横倒し、逆さま(あお向け)にしない



移動するときは、電源プラグや接続コード類をはずす  
接続したまま移動すると、コードに傷がつき、火災や感電の原因となることがあります。

カセットテープも取り出しておいてください。

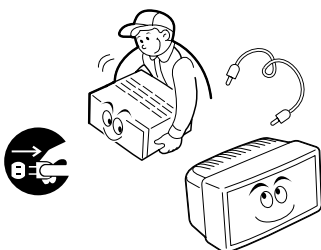

この機器の上に他の機器を載せたまま移動しない  
倒れたり、落下してけがの原因となることがあります。

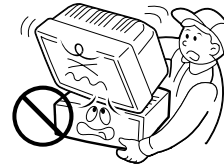

カセットの出し入れ口に手を入れない

手をはさまれて、けがの原因となることがあります。  
特に小さいお子様のいるご家庭では注意してください。



この機器の上に重い物を置かない

テレビなどの重いものや本体からはみ出るような大きな物を置くと、バランスがくずれて倒れたり、落ちたりして、けがの原因となることがあります。

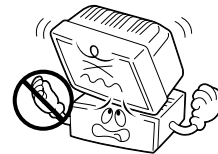

この機器の上に乗らない、ぶら下がる

倒れたり、こわれたりしてけがの原因となることがあります。  
特に小さいお子様のいるご家庭では注意してください。

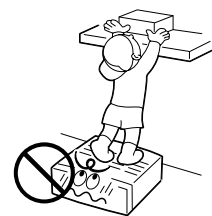

長期間使用しないときは、電源プラグを抜く

電源が「切」でも機器に電気が流れていますので、安全および節電のため、電源プラグを抜いてください。

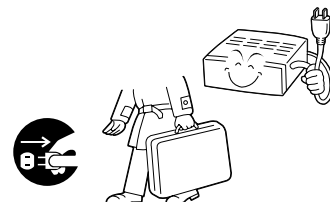

# ⚠️ 注意

お手入れをするときは、電源プラグを抜く  
電源が「切」でも機器に電気が流れていますので、感電の原因となることがあります。

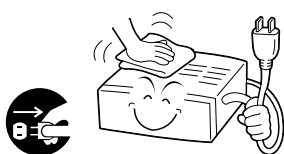

電源プラグはコードの部分を持って抜かない  
電源コードを引っ張ると、コードに傷がつき、火災・感電の原因となることがあります。プラグの部分を持って抜いてください。

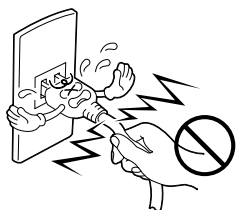

ぬれた手で電源プラグを抜き差ししない  
感電の原因となることがあります。



1年に一度は内部の点検を販売店に依頼する  
内部にホコリがたまったまま使用すると、火災の原因となることがあります。  
特に、湿気の多くなる梅雨期の前に行うと、より効果的です。

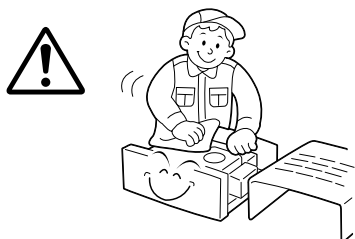

## 電池の安全上のご注意

取り扱いを誤ると、電池が破裂したり、液もれして、火災、けがや周囲を汚す原因となりますので、次のことをお守りください。

- ・電池はプラス(+)とマイナス(-)の表示通り入れる
- ・指定以外の電池を使用しない
- ・種類の異なる電池や新しい電池と一度使用した電池を混ぜて使わない

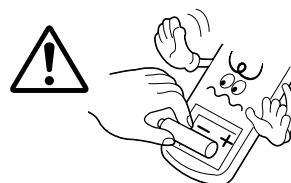

- ・電池(電池ケース)のプラス(+), マイナス(-)をショートさせない
- ・加熱したり、分解したり、火や水の中に入れてない
- ・長期間使用しないときは、電池を取り出しておく

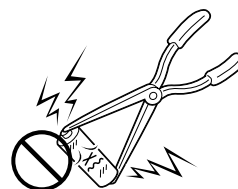

もし、液がもれた場合は、電池ケースについた液をよくふき取ってください。万一、もれた液が身体についたときは、水でよく洗い流してください。

# 使用上のご注意

## ご使用前にお読みください。

### 大切な録画の前に

テレビ放送や録画物などから録画したものは、個人として楽しむなどのほかは、著作権法上、権利者に無断で使用できません。

大切な録画の場合は、必ず事前に試し撮りをし、正常に録画・録音されていることを確かめてください。録画のしかたは、本体とリモコンで異なります。ご注意ください。

万一、本機およびビデオカセットテープ等の不具合により、正常に録画・録音や再生できなかった場合の内容の補償についてはご容赦ください。

### 大切な記録を消さないために

大切な録画済みテープは、誤消去を防ぐため、つめ（誤消去防止用）を折って取り除いてください。

ふたたび録画するときは、セロハンテープを二重に貼ってください。

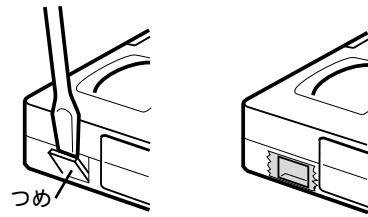

## きれいな画面でご覧いただくために（クリーニングテープ）

本機には、オートヘッドクリーニング機構が付いていますが、長い間ご使用になるうちにザラザラした画面になることがあります。このようなときは、別売の「クリーニングカセット」でビデオヘッドを掃除してください。

こんな症状になったら

テープを再生すると、ザラザラした画面になる  
映像が不鮮明、または映らない



こんなときは

乾式のクリーニングカセットTCL-3Fを使って、  
ビデオヘッドをクリーニングしてください。



ヘッドの汚れの原因

高温・多湿（梅雨時期など）

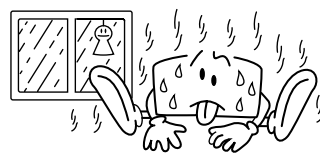

空気中のほこり



テープの傷、汚れ

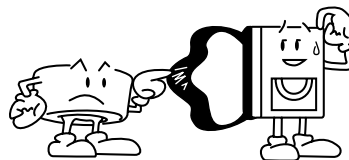

長時間の使用など



クリーニングカセットを使っても正常な画面にならないときは、  
お買い上げの販売店、またはお近くのビクターサービス窓口（86 ページ）にご相談ください。

## つゆつきにご注意

つゆつきとはよく冷えたビールをコップにつぐと、コップのまわりに水滴が付きます。この状態を「つゆつき」(または結露)といいます。

つゆつきが発生するとビデオ内部のヘッドドラムに水滴付き、それにテープが張り付いて、テープやビデオを傷めてしまいます。次のようなときにつゆつきになりやすいので、ご注意ください。

- ・ビデオを、寒いところから暖かい部屋に移動したとき
- ・急に部屋を暖房したとき
- ・エアコンなどの冷風が直接当たるところ
- ・湿気の多いところ

つゆつきになりそうなときは、あらかじめビデオの電源を入れておくと、内部の熱で発生しにくくなります。再生ができないなどの症状が出たら、つゆつきの可能性があります。ビデオの電源を入れて数時間待ってからご使用ください。

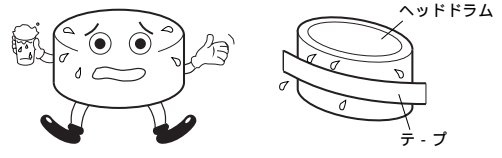

## アンテナは

妨害電波をさけるために、電線や道路などからなるべく離してください。

風雨にさらされているので、定期的に点検・交換することをおすすめします。

アンテナ線には、良好な映像を得るために、同軸ケーブルを使用することをおすすめします。

アンテナ工事には、技術と経験が必要ですので、販売店にご相談ください。

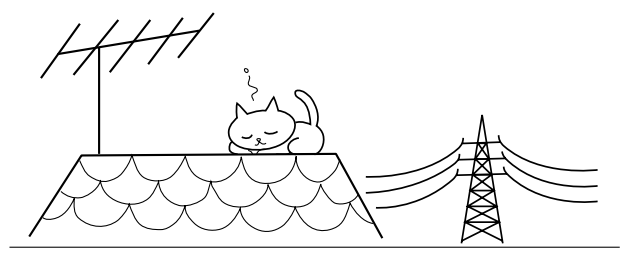

## 長時間ご使用にならないときは

長時間使用しないと機能に支障をきたす場合がありますので、時々電源を入れて、動作させてください。

## ビデオカセットテープは

ビデオカセットは **SVHS**、**VHS** タイプをお使いください。録画済みテープに新しく録画するときは、前に録画されたものは消されます。

ビデオカセットテープは、裏返しでは使えません。ビデオカセットテープのふたを開けたり、分解したり、テープに直接触れることはしないでください。テープを走行させないで、何度も出し入れしないでください。テープに傷を付けることがあります。使用後は、テープを始めまで巻き戻しておいてください。

## キャビネットのお手入れは

キャビネットや操作パネルの汚れは、柔らかい布で軽くふき取ってください。汚れのひどいときは、水でうすめた中性洗剤にひたした布をよく絞ってふき取り、かわいた布で仕上げてください。ご使用の際は、その注意書にしたがってください。

シンナー、ベンジンなどは使用しないでください。傷んだり、塗料がはがれたりすることがあります。殺虫剤などの揮発性のものをかけないでください。

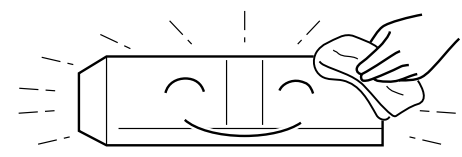

## ビデオカセットテープの保管は

次のような所はさけて保管してください。

- ・湿気やほこりの多いところ、カビの発生しやすいところ
- ・直射日光が当たるところやストーブの近く
- ・磁気の発生するところ

落としたり衝撃を与えないでください。テープの巻き取りにむらがあるとテープを傷めます。きれいに巻き直してください。ケースに入れて、立てて保管してください。

# 主な特長

 内の数字が参照ページです。

- ディテールを鮮やかに再現する  
プリサイズ3次元デジタルY/C分離
- ノイズを低減しクリアな映像で再生する  
ワイドレンジ3次元デジタルアダマールNR
- 境界部での色にじみや細部での色ぬけを補正する  
3次元スーパーカラー
- 画面のゆがみや歪みを補正し安定した画面で再生する  
ニュー629デジタルTBC... **71**
- 文字放送や双方向コミュニケーションが楽しめる  
文字放送&iTビジョン信号保存 <sup>1</sup>
- デジタル放送の録画予約が簡単にできる  
デジタル放送着信予約... **59**
- 動きが連続的でなめらかなスロー再生ができる  
新プロフェッショナルスロー... **52**
- 地域番号を入力するだけでチャンネルを自動設定する  
地域番号チャンネルプリセット... **29**
- 特殊再生時、画面にノイズがなく音声が届ける  
タイムスキャン... **52**
- TV12チャンネルボタンで他社製テレビも操作できる  
テレビリモコン... **47**
- CM部分を自動的にカットして録画する  
オートCMカット... **66**
- 電話のプッシュホン感覚で簡単に録画予約できる  
Gコード予約 <sup>2</sup>... **60**

1 文字放送やiTビジョン信号を保存するときはS-VHSで記録してください。VHSでは記録できません。また文字放送やiTビジョンを楽しむ場合は文字放送やiTビジョン対応のテレビもしくはデコーダが必要です。  
受信状態の悪い場合や、使用するテープによっては誤動作することがあります。  
2 Gコードシステムはジェムスター社のライセンスに基づいて生産しております。

# 付属品

本機の付属品をお確かめください。

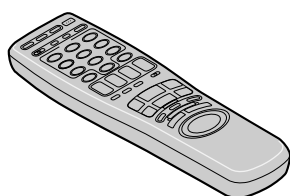

リモコン

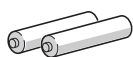

単3乾電池(2本)  
(リモコン動作確認用)

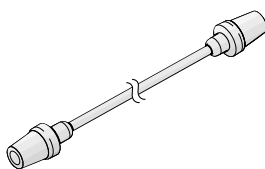

アンテナコード  
(1.2m)

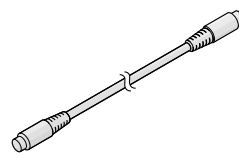

S映像コード  
(1.2m)

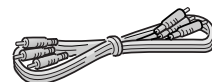

映像/音声コード  
(1.2m)

# この取扱説明書の見かた

各ページの操作がリモコンまたは本体のどちらで操作できるか左上にイラストでお知らせしています。

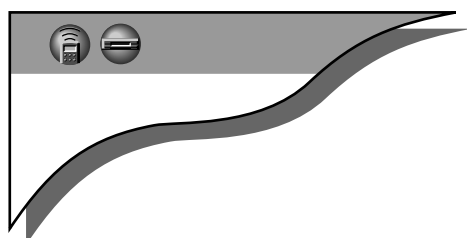

リモコンで操作できます。



本体で操作できます。



# もくじ

## ビデオの設置は どなたがしますか

この取扱説明書は大きく準備編と操作編とに分かれています。  
アンテナの接続・チャンネルの設定・時計合わせなどの設定  
がすでにお済みの方は、はじめに 操作編 その他の順にお  
読みください。  
ご自分で接続・設定をされる方は、はじめから順にお読みく  
ださい。

最初にお読みください

各部のなまえ	・ 本体前面	10
	・ 本体表示窓	11
	・ 本体背面	11
	・ リモコン	12
画面表示		14

はじめに

## ご自分で設置される場合 準備編からお読みください

アンテナやテレビと接続します  
チャンネルの設定をします  
時計を合わせます

アンテナ・ビデオ・テレビの接続	18
BSアンテナの接続	22
BSデコーダとの接続	24
MUSE-NTSCコンバーターとの接続	26
<b>受信チャンネル設定</b>	<b>28</b>
Gコード予約の準備(ガイドチャンネル設定)	42
<b>時計合わせ</b>	<b>46</b>

接続

準備編

設定

## 接続・設定が済んでいる場合

操作編からお読みください

ビデオテープを見ます  
テレビ番組を録画します  
タイマー予約をします  
ビデオテープのコピーを作ります

カセットの出し入れ	48
ビデオとテープの互換性について	49
<b>ビデオテープを再生する</b>	<b>50</b>
<b>タイムスキャン</b>	<b>52</b>
<b>テレビ番組を録画する</b>	<b>54</b>
衛星放送を見る	57
<b>タイマー予約 [ Gコード予約 ]</b>	<b>60</b>
タイマー予約 [ 通常予約 ]	62
タイマー予約 [ 確認/取消し ]	64
タイマー予約 [ ぴったり録画 ]	65
番組の頭出し	68
再生画面の調節	70
聞きたい音声を選ぶ	72
ワイドクリアビジョン放送を楽しむ	74
テープのコピー [ ダビング ]	76

基本的な使い方

操作編

便利な使い方

故障かな?と思ったら	80
仕様	83
索引	84
保証とアフターサービス	85
サービス窓口案内	86

その他

# 各部のなまえ 内のページで機能を説明しています。

## 本体前面

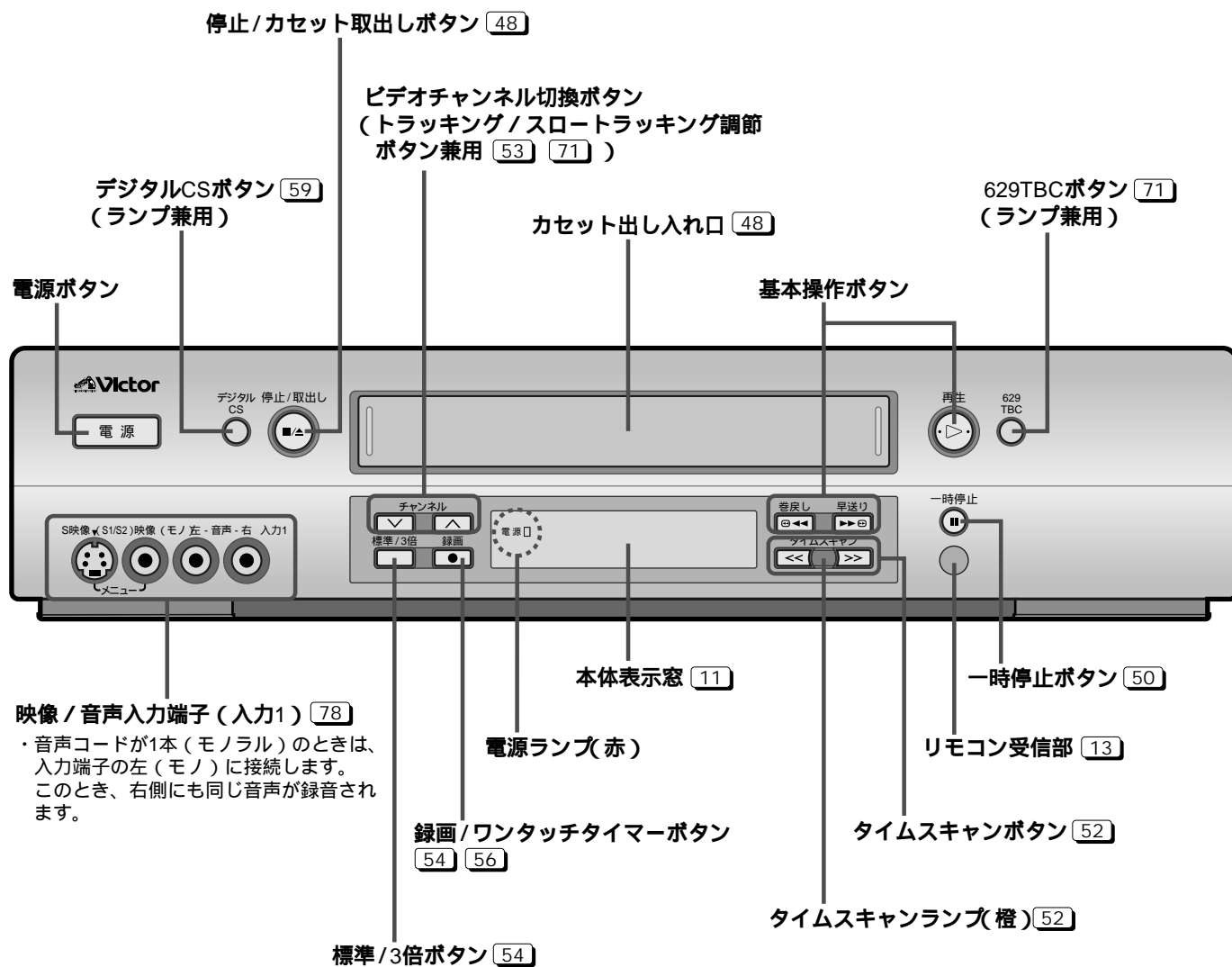

# 本体表示窓

ビデオ電源「切」のときは、本体表示窓を自動的に暗くします。(おやすみディスプレイ)

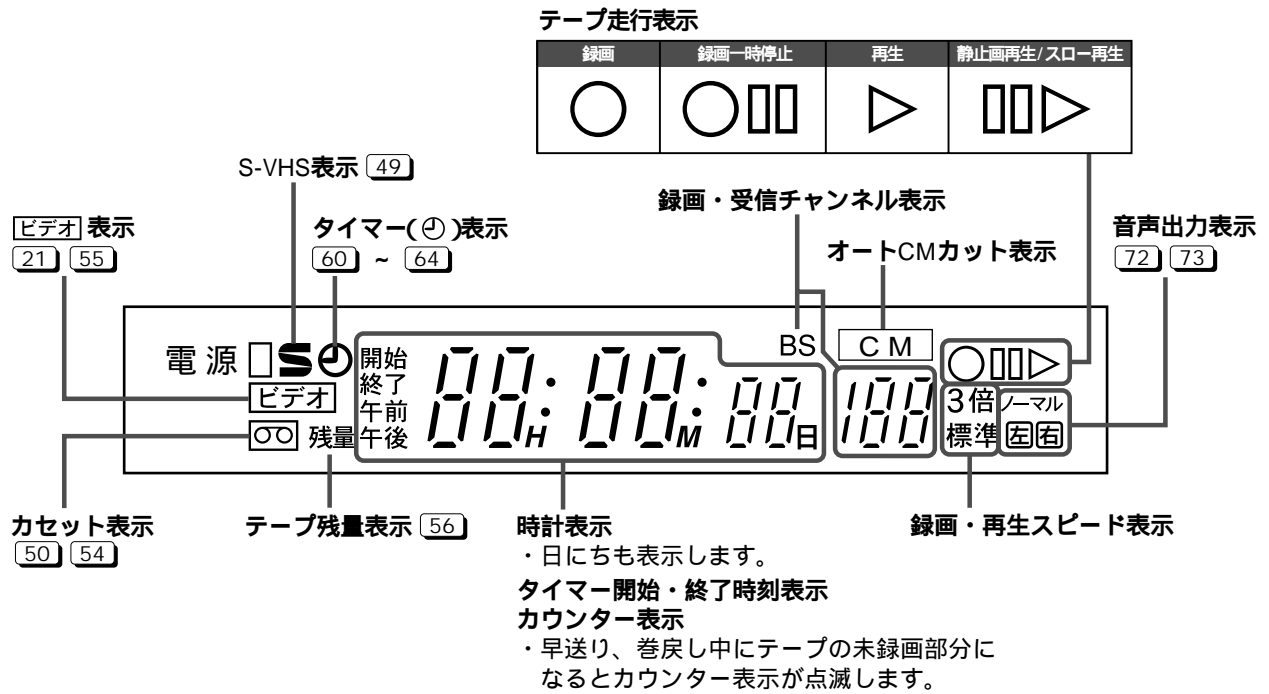

# 本体背面

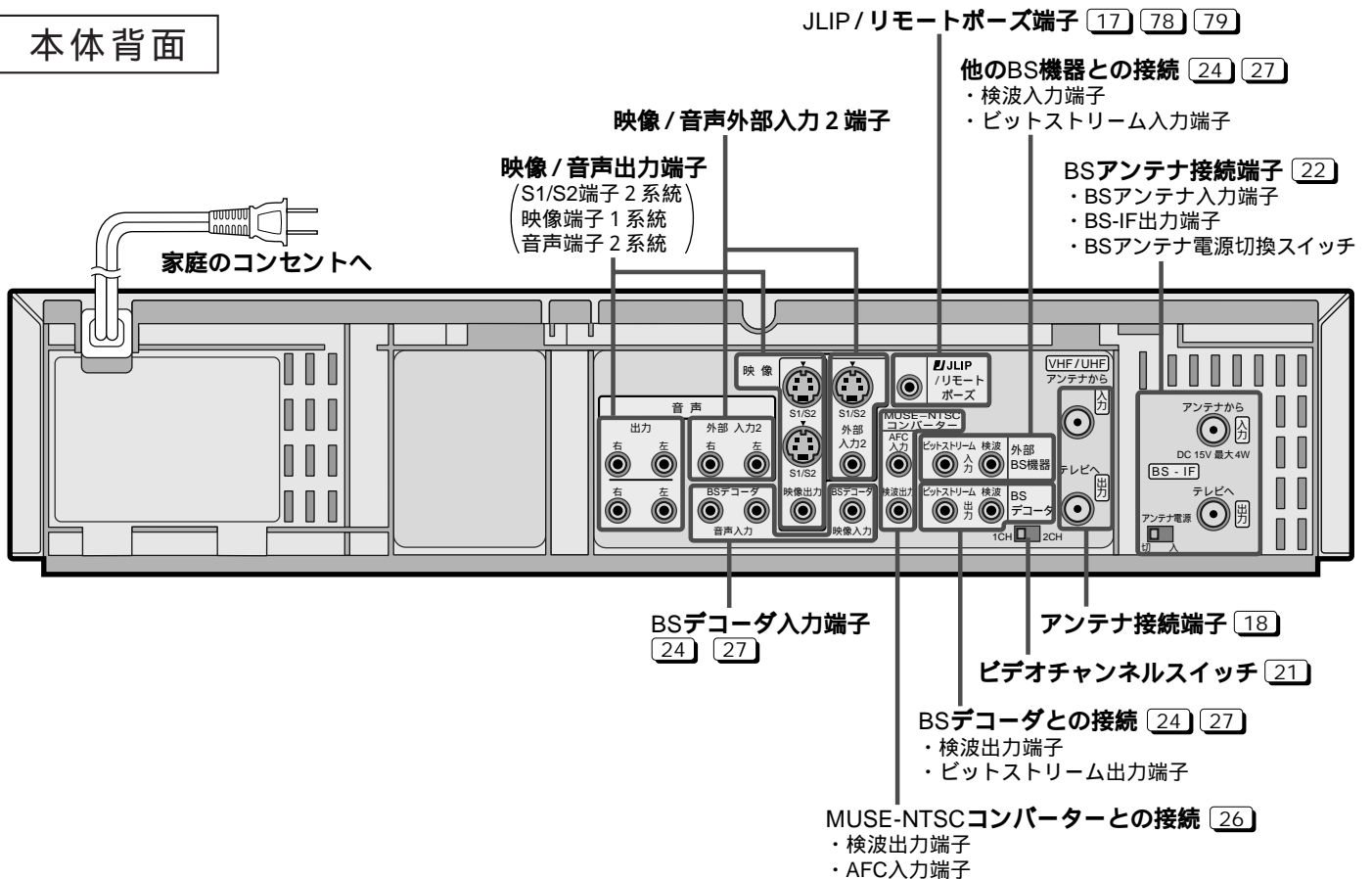

# 各部のなまえ(つづき) 内のページで機能を説明しています。

## リモコン

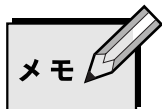
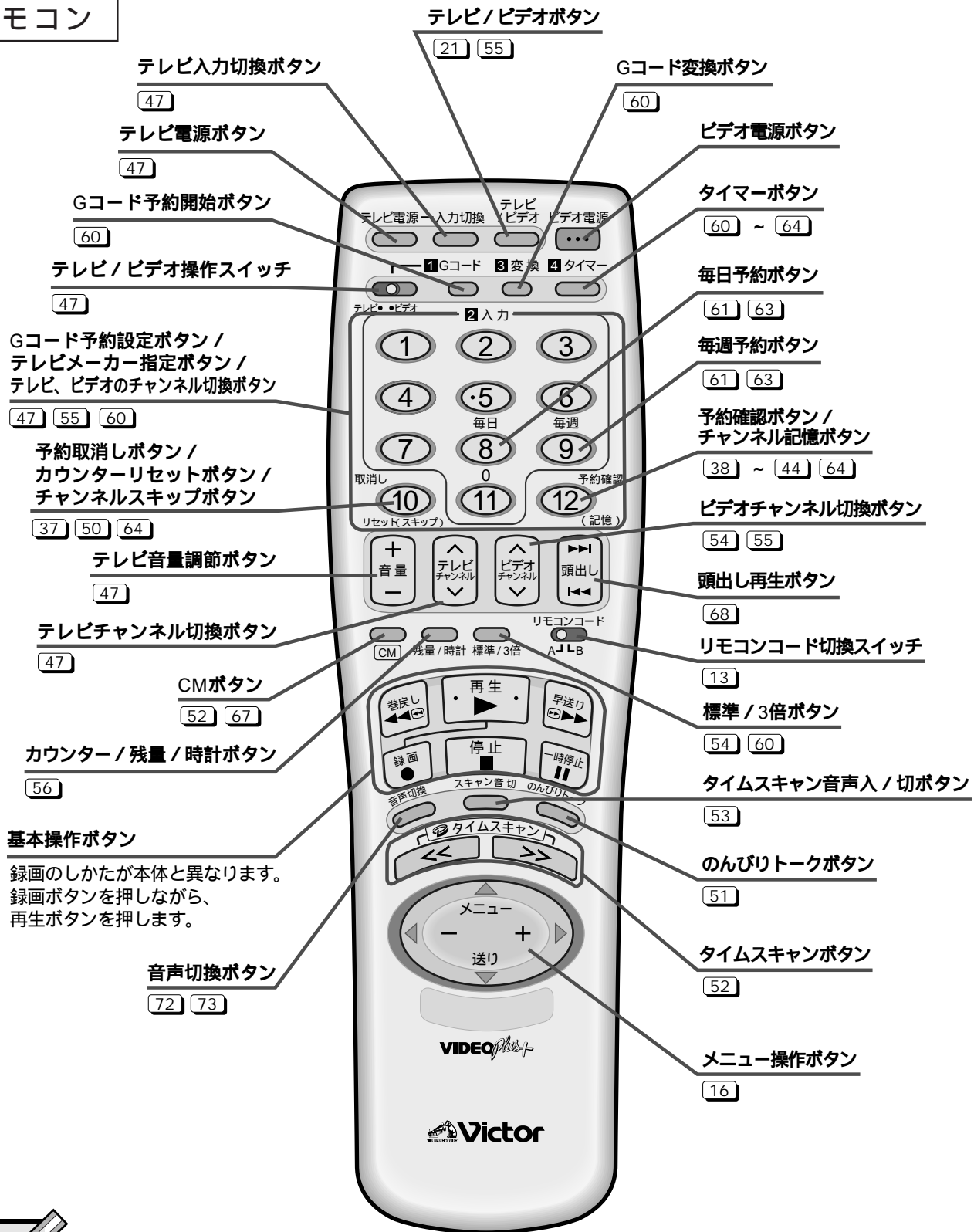

数字ボタンは、テレビとビデオの両方が操作できる兼用ボタンです。  
 テレビ/ビデオ操作スイッチを切り換えてご使用ください。  
 ( 47 ページ参照 )  
 数字ボタンを使ってビデオのチャンネルを切り換えるときは、 55 ページをご覧ください。

## 乾電池の入れかた

単3乾電池を2本入れます。

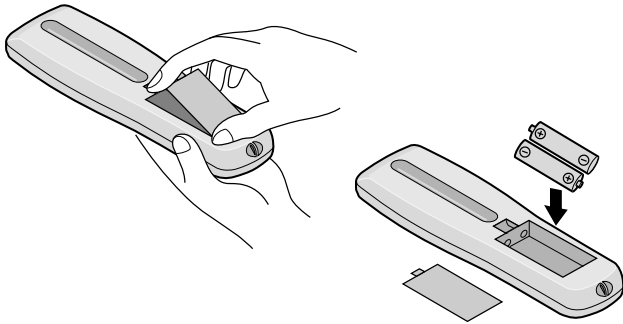

### 乾電池についてのご注意

付属の乾電池は動作確認用です。

長時間ご使用にならないときは、リモコンから乾電池を取り出しておいてください。

リモコン使用中に不具合が生じたときは、一度乾電池を抜き、しばらくしてから再度乾電池を入れ、操作してください。

乾電池交換の目安は

リモコンの操作できる距離が短くなってきたら、電池が消耗しています。このようなときは、新しい乾電池に交換してください。

## リモコンの向けかた

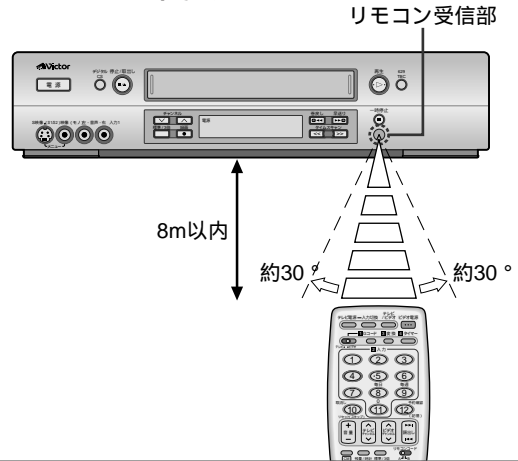

### 乾電池を交換するときは

単3乾電池をご使用ください。

2本とも新しいものと交換してください。(使用済みものを混ぜないでください)

乾電池の⊕と⊖の向きを表示通り正しく入れてください。

乾電池に表示されている注意事項も合わせてお読みください。

交換後、テレビの操作ができないときは、テレビのメーカー指定をやり直してください。(47ページ参照)

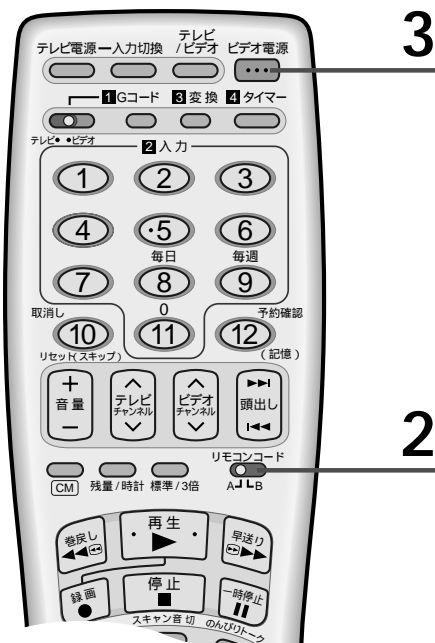

## 本機のリモコンで2台のビクタービデオを操作する

### リモコンコード切換

2台のビクタービデオをお使いになるときは、それぞれのリモコンコードを別のコード(A、B)にしてください。ビデオ操作するとき、2台が同時に同じ動きをすることはありません。

(例) Bコードに設定したいときは

- 1 本機の電源プラグを一度抜き、再度差し込む
- 2 リモコンのリモコンコード切換スイッチをBにする
- 3 ビデオ電源ボタンを押す  
ビデオの電源が入れば設定完了です。

Aコードにするときは、電源プラグを一度抜き再度差し込んで、リモコンコード切換スイッチをAにしてビデオ電源ボタンを押します。

# 画面表示

テレビ画面に出る表示で動作が確認できます。    内の数字が参照ページです。

各操作ボタンを押すと、操作内容をテレビ画面に約5秒間表示します。

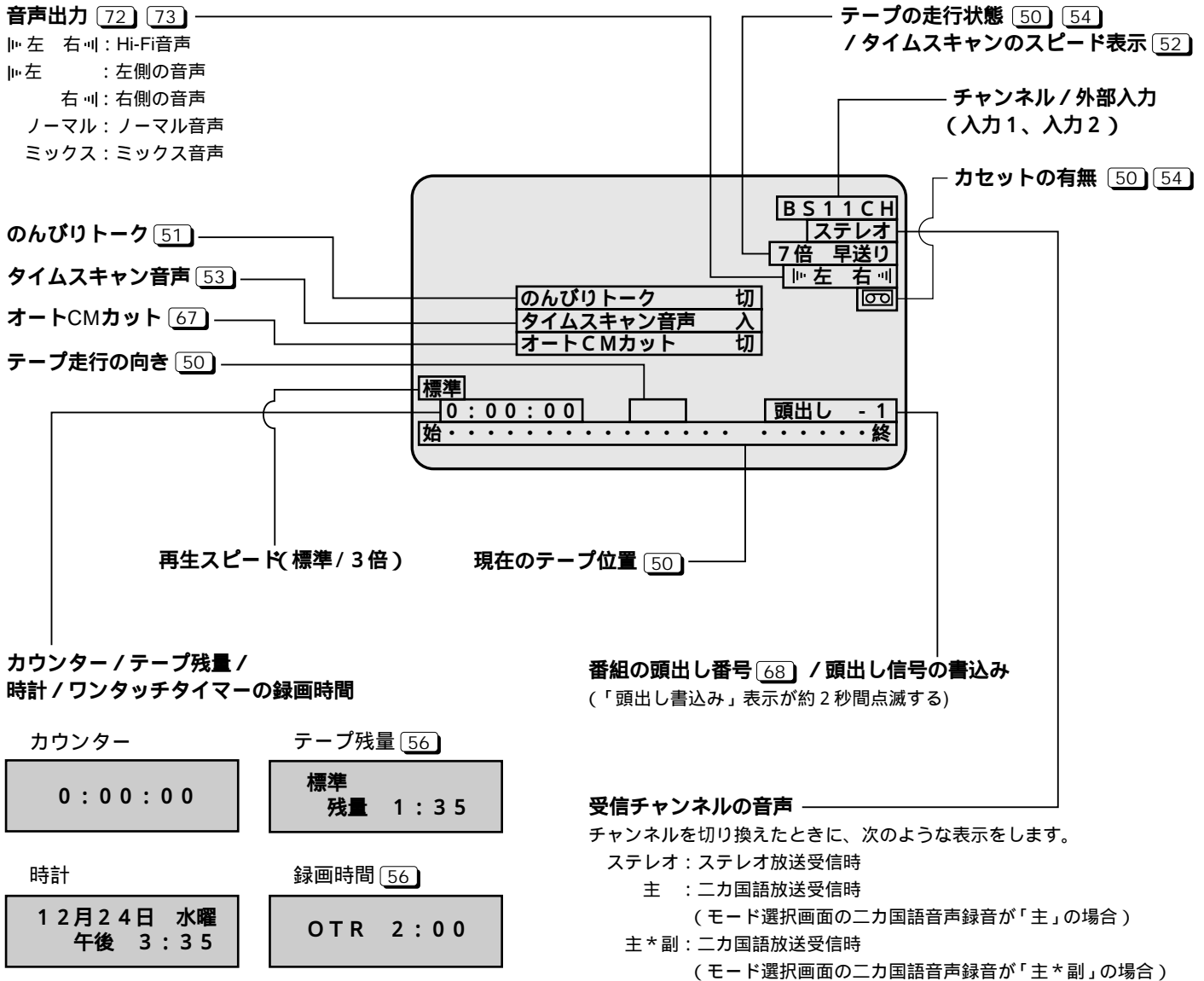

**BSチャンネル受信時の音声**  
 受信チャンネル音声(ステレオ、主、主\*副)の左側に、次のような表示をします。

- TV : テレビ音声放送受信時
- 独立 : 独立音声放送受信時
- Bモード : Bモード音声放送受信時
- デコーダ入力 : スクランブル放送受信時

デコーダ入力を「入」にした場合( 58 ページ参照 )  
 (ステレオなどの表示はしません)

# 画面表示を出したくないときは



1~6

**準備** [20] [21] ページをご覧ください、テレビにビデオの画面が映るようにしてください。

**1** リモコンのメニューボタンを押す  
メニュー画面を表示します。

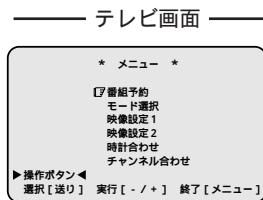

**2** 送りボタンで、映像設定1を選ぶ

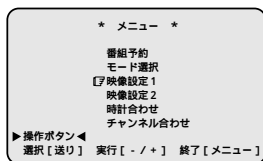

**3** + ボタンを押す  
映像設定1画面を表示します。

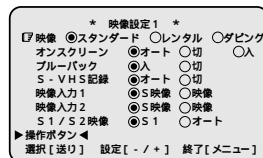

**4** 送りボタンで  
オンスクリーンを選ぶ  
送りボタンを押すごとに、表示が下の項目へ移動します。

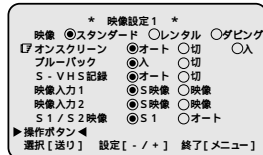

**5** - / + ボタンで、切を選ぶ

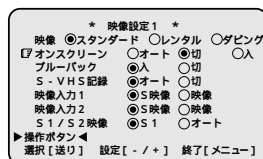

**6** メニューボタンを押す  
設定が完了し、テレビ番組画面に戻ります。

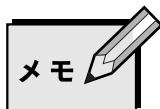

オンスクリーン「切」でも、次のようなときは、テレビ画面に文字を表示します。

- ・録画一時停止状態のとき
- ・青い画面(ブルーバック)のとき
- ・リモコンのスキラン音切ボタンを押したとき( [53] ページ参照)
- ・リモコンのCMボタンを押したとき( [67] ページ参照)
- ・リモコンののんびりトークボタンを押したとき( [51] ページ参照)

# 画面表示(つづき)

## メニュー画面 リモコンで操作します。

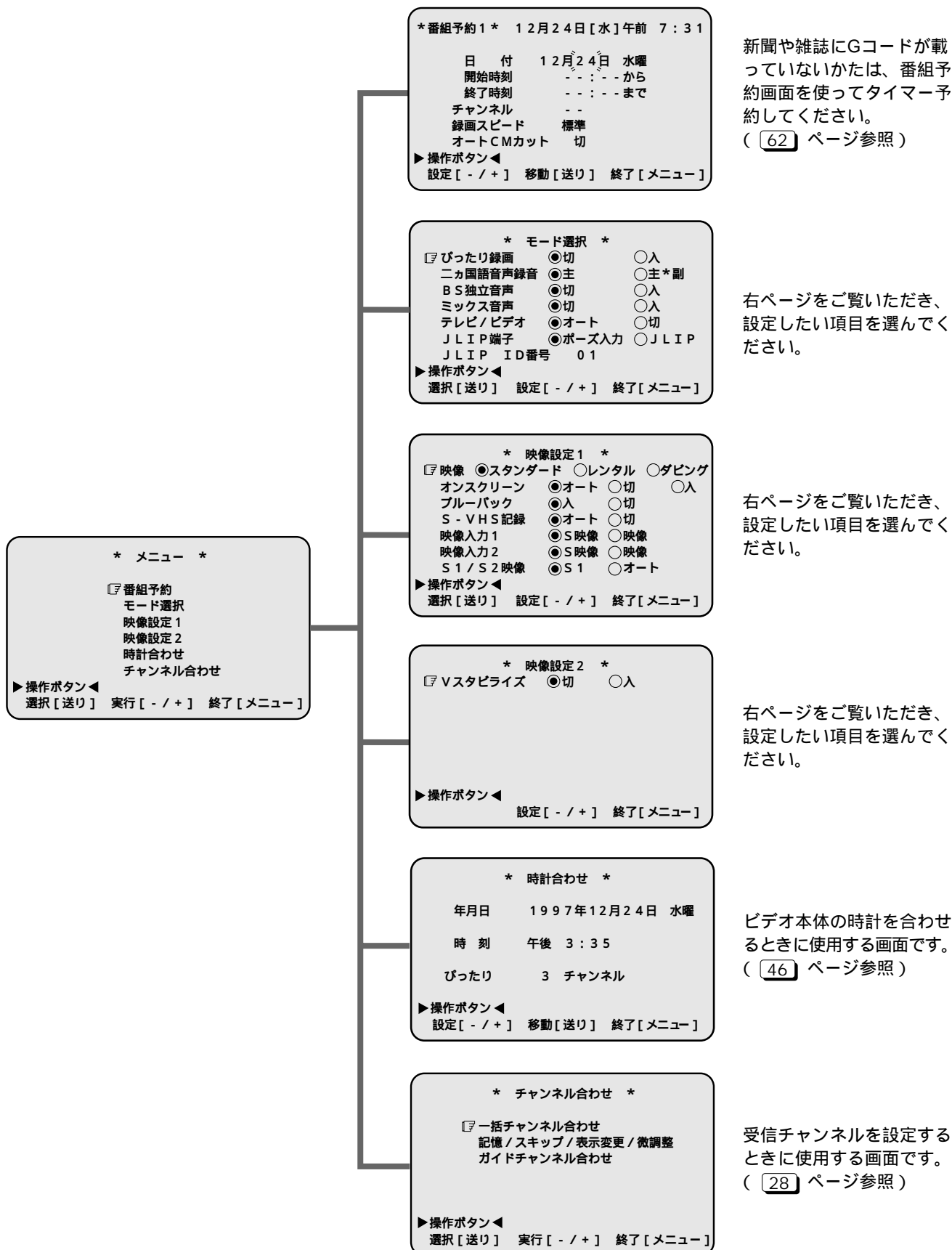



モード選択画面の設定内容について  内の数字が参照ページです。

びったり録画	切/入	2時間以上の番組を120分テープに収めたいときは「入」にします。標準モードでタイマー録画中にテープが不足する場合、途中で自動的に3倍モードに切り換わり、録画切れを防ぎます。通常は「切」にしてください。	65
二カ国語音声録音	主	二カ国語放送のとき主音声（日本語など）だけを録音します。	72
	主*副	二カ国語放送のときは主音声と副音声の両方を録音します。外国語を録音するときは「主*副」にします。再生・録画時に音声出力切替ボタンで聞きたい音声を選んでください。	
BS独立音声	切/入	St. GIGAを聞きたい時は「入」にします。通常は「切」にしてください。	57
ミックス音声	切/入	Hi-Fi音声とノーマル音声の両方を聞きたいときは「入」にします。通常は「切」にしてください。	73
テレビ/ビデオ	オート	映像/音声入力端子のないテレビとビデオを接続(RF接続)するときに「オート」にします。	18 19 21
	切	映像/音声入力端子のあるテレビ(AVテレビ)とビデオを接続するときに「切」にします。	18 ~ 20
JLIP端子	ポーズ入力	ビクターのビデオデッキやビデオムービーと接続し、ダビングや編集をするときに「ポーズ入力」にします。	78 79
	JLIP	パソコン <sup>1</sup> やJLIP端子付きのビデオ(HR-X7) <sup>2</sup> と接続するときに「JLIP」にします。	—
JLIP ID番号	-	パソコン操作でビデオデッキを動作させるために必要な番号です。01~99まで設定できます。工場出荷時は01に設定されています。ID番号の設定方法は20ページと同様です。	—

映像設定 1, 2 画面の設定内容について  内の数字が参照ページです。

映像	スタンダード	通常はこの位置でお使いください。	70
	レンタル	レンタルビデオ等を再生するとき、ノイズを抑え、見やすい映像にします。	
	ダビング	ダビングするとき、ダビング時の画質劣化を抑えます。	
オンスクリーン	オート	テレビ画面に文字を表示します。	15
	切	ダビング時、本機を再生側で使用するときは、テレビ画面に出る文字を記録しないように「切」にします。	
	入	常時、カウンター（または残量/時計）を表示します。	
ブルーバック	入	放送のないチャンネルおよび、再生中または外部入力で無信号のときは青い画面（ブルーバック）になります。	—
	切	電波が弱く、不安定なチャンネルを受信するときは「切」にします。	
S-VHS記録	オート	S-VHSカセットのときはS-VHS記録、VHSカセットのときはVHS記録します。	49
	切	S-VHSカセットにVHS記録するときは「切」にします。	
映像入力1, 2	S映像	本機と他機をS映像コードで接続しているときは「S映像」にします。	76
	映像	本機と他機を映像コードで接続しているときは「映像」にします。	78
S1/S2映像	S1	ワイドクリアビジョン放送の識別信号を出力しません。	75
	オート	本機の受信チャンネルまたは再生するテープに、ワイドクリアビジョン放送の識別信号があるかどうかを自動判別し、S1/S2出力端子から出力します。	
Vスタビライズ	切/入	3倍モードで録画したテープを再生中に画面が上下に揺れるときは「入」にします。通常は「切」にしてください。	70

ブルーバックおよびS-VHS記録の設定方法は15ページと同様です。

1 パソコンと接続するときは別売のソフト、HS-V1KIT, GV-CB1, GV-DS2, CU-V20KIT, HS-V2/V2KITなどが必要になります。操作方法は各取扱説明書をご覧ください。

2 HR-X7との接続方法はHR-X7の取扱説明書をご覧ください。

# アンテナ・ビデオ・テレビの接続

## アンテナ ←→ ビデオの接続

**1** テレビからアンテナ線はずし  
アンテナ線の形を確認する  
(例：U/V混合の場合)

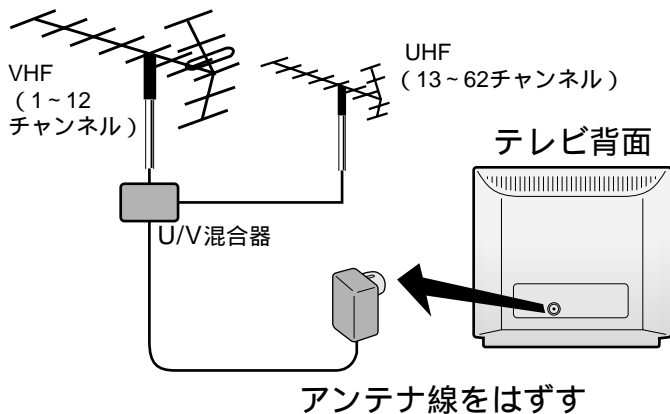

**2** アンテナ線をビデオ背面の  
VHF/UHFアンテナ入力端子  
に接続する

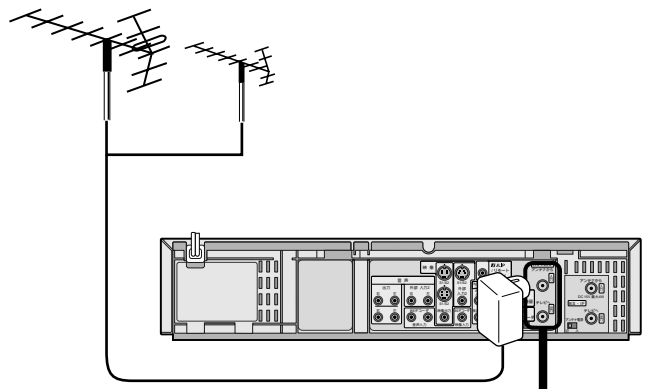

U/V混合の場合

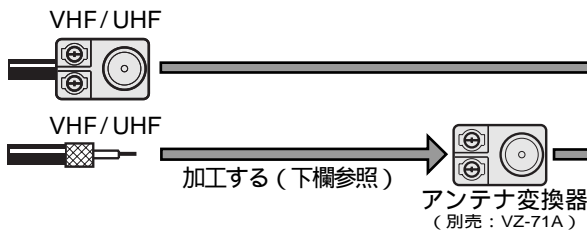

U/V別々の場合

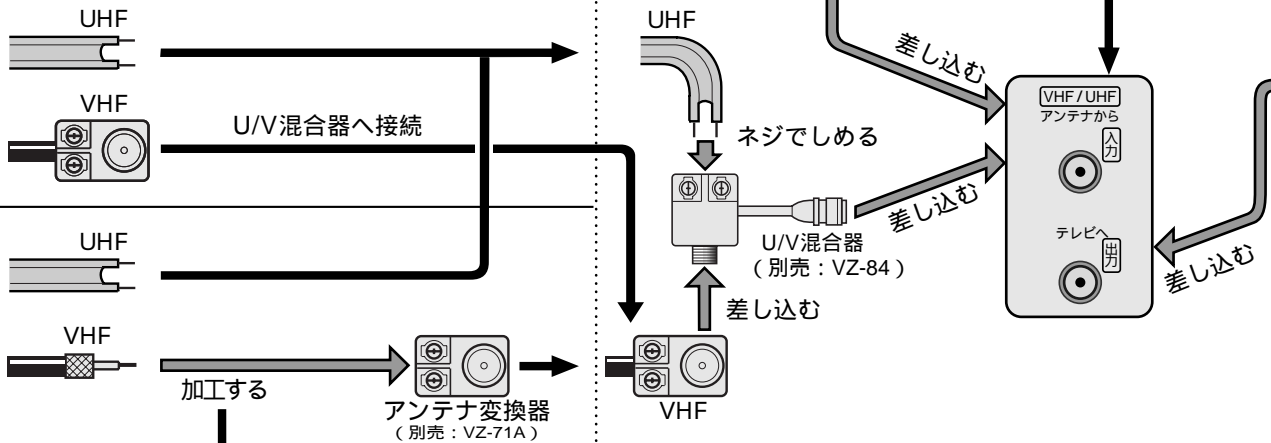

先端を加工する。

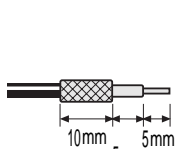

カバーをはずす。

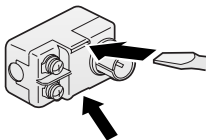

リード線ははずして、収納部にはめこむ。

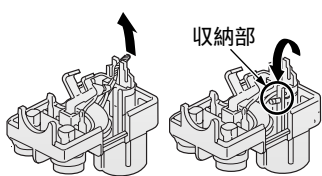

- ・リード線：スリットに固定されているだけか線
- ・収納部：頭の部分にスリットのはいた円柱状の台

芯線を金具にはめこみ、金具をペンチで曲げておさえる。

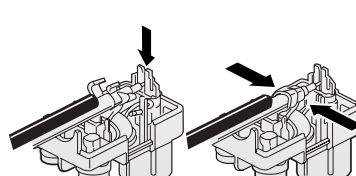

カバーをする。

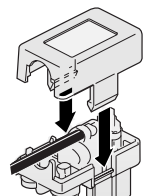

次のページもご覧ください。➡

## ビデオ ←→ テレビの接続

**3** ビデオ背面の  
VHF/UHFアンテナ出力端子と  
アンテナコードを接続する

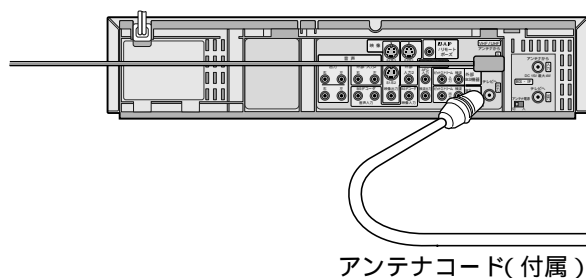

**4** テレビ背面の  
VHF/UHFアンテナ入力端子へ  
接続する

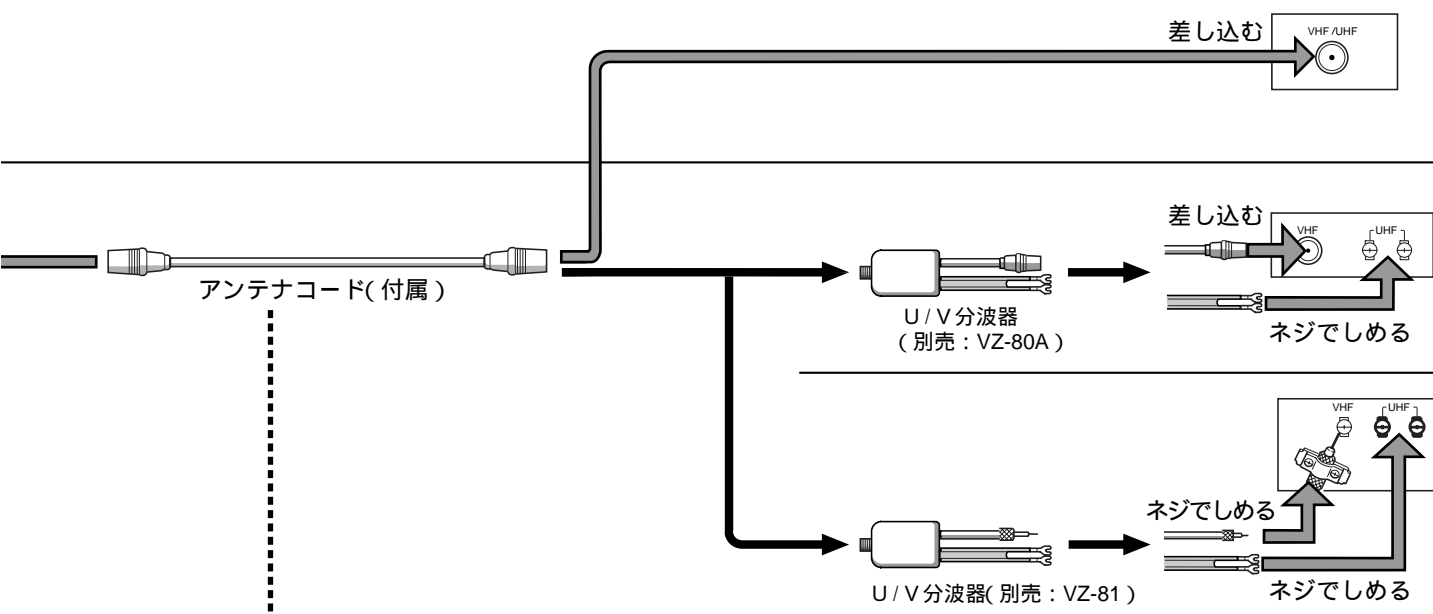
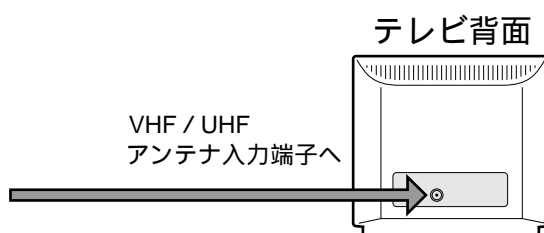

アンテナとテレビが下のよ  
うに接続されているかは、付  
属のアンテナコードを右のよ  
うに加工してください。

テレビ背面

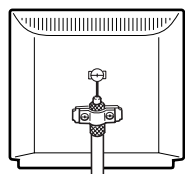

切断する。

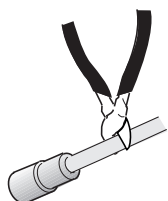

すじを入れ、  
切り取る。



網線を折り返す。



芯線を傷つ  
けないように。



芯線を出し、  
テレビに接続する。

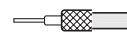

# アンテナ・ビデオ・テレビの接続(つづき)

(本機背面)

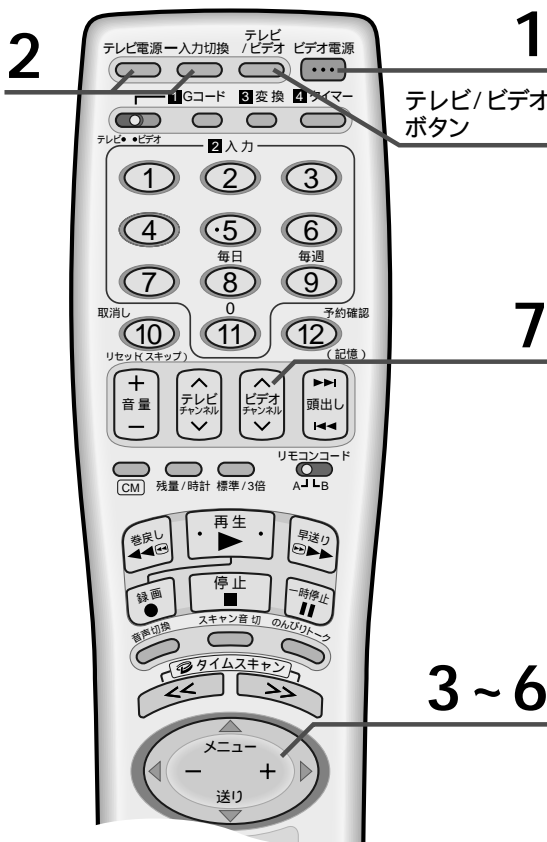
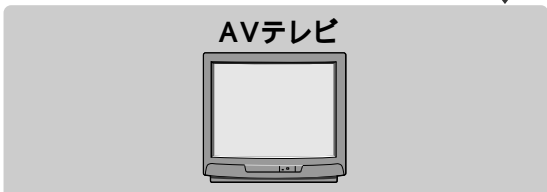
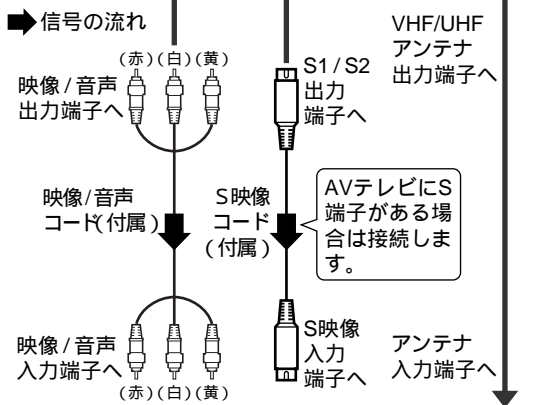
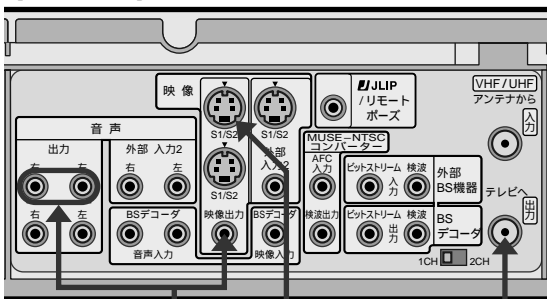

映像 / 音声入力端子のあるテレビ (AVテレビ) をお持ちの方は、付属の映像 / 音声コードを使ってテレビとビデオを接続してください。(左図参照)

## AV接続後の確認

**1** ビデオの電源を入れる

**2** テレビの電源を入れ、本機と接続した入力端子 (ビデオ1、ビデオ2など) を選ぶ  
ビクター以外のテレビを操作する場合は [47] ページをご覧ください。

**1** リモコンのメニューボタンを押す  
メニュー画面を表示します。

**2** 送りボタンでモード選択を選ぶ

\* メニュー \*

番組予約	○入
[7] モード選択	○主* 副
映像設定 1	○入
映像設定 2	○入
時計合わせ	○切
チャンネル合わせ	○J/LIP

▶ 操作ボタン ◀  
選択 [送り] 実行 [- / +] 終了 [メニュー]

**1** + ボタンを押す  
モード選択画面を表示します。

**2** 送りボタンでテレビ / ビデオを選ぶ  
送りボタンを押すごとに、[7] 表示が下の項目へ移動します。

\* モード選択 \*

びったり録画	○切	○入
ニカ国語音声録音	○主	○主* 副
BS独立音声	○切	○入
ミックス音声	○切	○入
[7] テレビ / ビデオ	○オート	○切
J/LIP端子	○ボーズ入力	○J/LIP
J/LIP ID番号	01	

▶ 操作ボタン ◀  
選択 [送り] 設定 [- / +] 終了 [メニュー]

**5** - / + ボタンで切を選ぶ

\* モード選択 \*

びったり録画	○切	○入
ニカ国語音声録音	○主	○主* 副
BS独立音声	○切	○入
ミックス音声	○切	○入
[7] テレビ / ビデオ	○オート	○切
J/LIP端子	○ボーズ入力	○J/LIP
J/LIP ID番号	01	

▶ 操作ボタン ◀  
選択 [送り] 設定 [- / +] 終了 [メニュー]

**6** メニューボタンを押す  
設定が完了します。

**7** ビデオのチャンネルを変えて、映ることを確認する  
ビデオソフトまたは録画済みカセットがある場合は、再生して映ることを確認します。

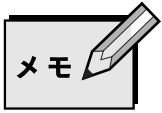

AV接続の場合、録画中に別の番組を見るときに、テレビ / ビデオボタンを操作する必要はありません。( [55] ページ参照 )  
テレビ / ビデオが「切」の状態でもリモコンのテレビ / ビデオボタンでビデオにすることができます。

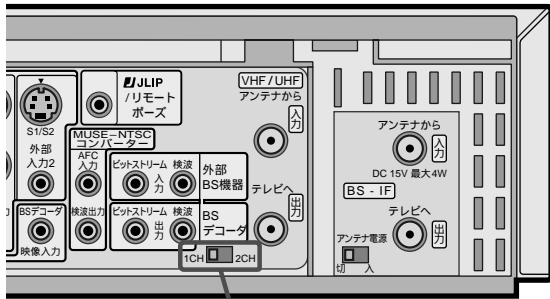

映像 / 音声入力端子のないテレビとの接続 (RF接続) は、[18](#) [19](#) ページで済んでいます。RF接続後の確認を行ってください。

## RF接続後の確認

本機背面のビデオチャンネルスイッチを  
放送のない空きチャンネルに合わせる

(例) [ 東京地区 ] [ 大阪地区 ]

1

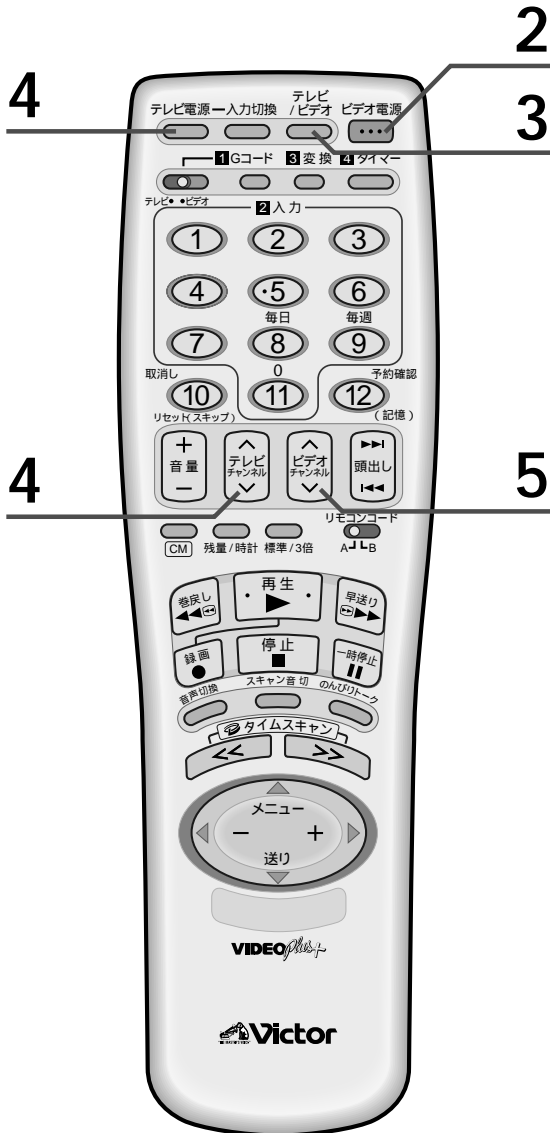
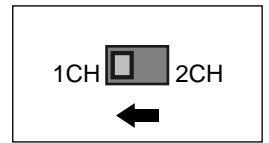
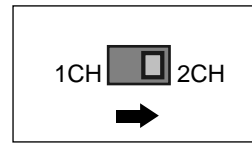

2

ビデオの電源を入れる

3

テレビ / ビデオボタンで本体表示窓に **ビデオ** 表示を点灯させる

4

テレビの電源を入れ、  
操作1で合わせたチャンネルを選ぶ  
ピクチャー以外のテレビを操作する場合は [47](#) ページをご覧ください。

5

ビデオのチャンネルを変えて、映ることを確認する  
ビデオソフトまたは録画済みカセットがある場合は、再生して映ることを確認します。



ビデオチャンネルとは  
ビデオから出力される信号 (映像と音声) をテレビに映して見るとき、テレビのチャンネルを何も放送されていないチャンネルに合わせて見ます。このテレビのチャンネルをビデオチャンネルといいます。



# BSアンテナの接続

## BSアンテナの接続とアンテナ電源スイッチの設定

BSアンテナを接続するときは、アンテナ電源スイッチを「切」にしてから始めてください。

### 1 本機とBSアンテナを接続する

BSチューナー内蔵テレビをお持ちのかたは、BSアンテナコードで本機のBS-IF出力端子とテレビのBSアンテナ入力端子を接続する

### 2

#### アンテナ電源スイッチを設定する

切	<ul style="list-style-type: none"> <li>共同受信している場合（マンションなど）</li> </ul> <p>本機からBSアンテナへ電源を供給しません。</p>
入	<ul style="list-style-type: none"> <li>BSアンテナが本機専用の場合</li> <li>他にもBS機器があり分配器を使用している場合は、本機のアンテナ電源スイッチを「入」、他のBS機器のアンテナ電源スイッチを「切」にします。</li> </ul> <p>本機の電源プラグをコンセントに差し込んでいれば、常にBSアンテナに電源を供給します。</p>

### 3

#### アンテナ端子がBS / UV混合の場合

マンションなどの共同受信施設でBSアンテナとVHF / UHFアンテナが混合されたアンテナ端子の場合は、BS / UV分波器（別売：型名VZ-BS20HF）が必要です。接続のしかたは、左の図をご覧ください。

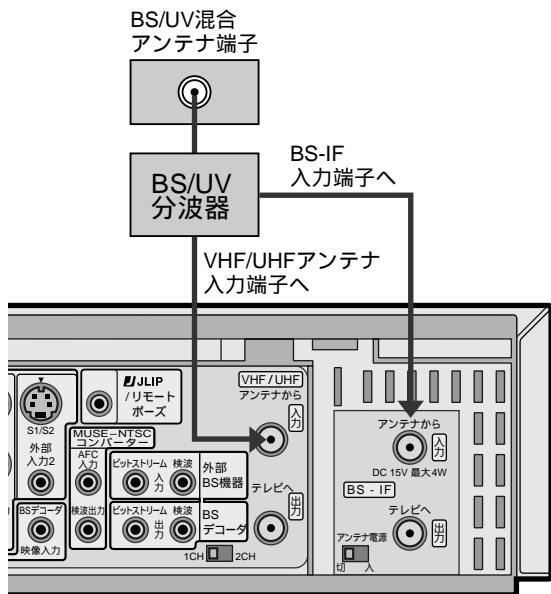
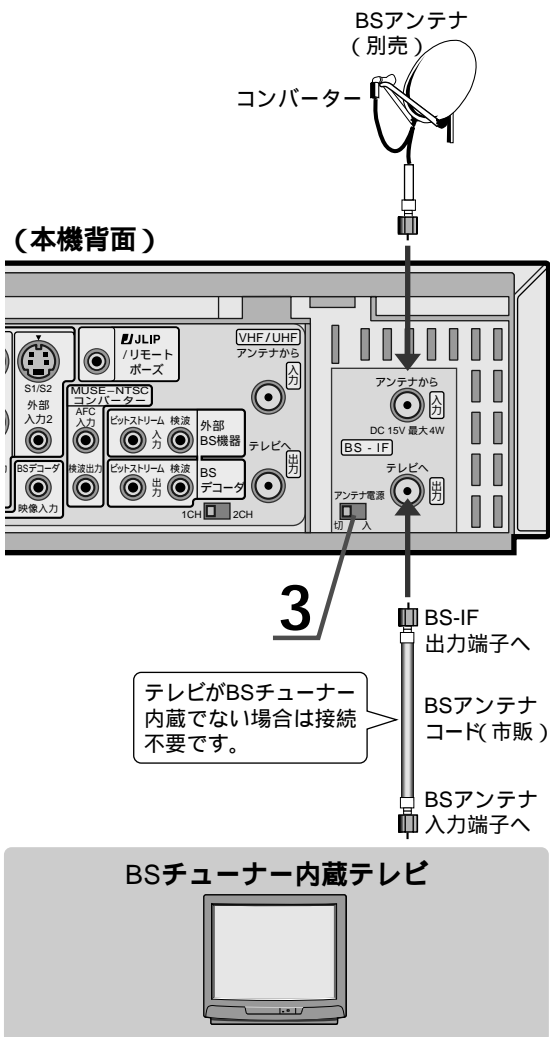

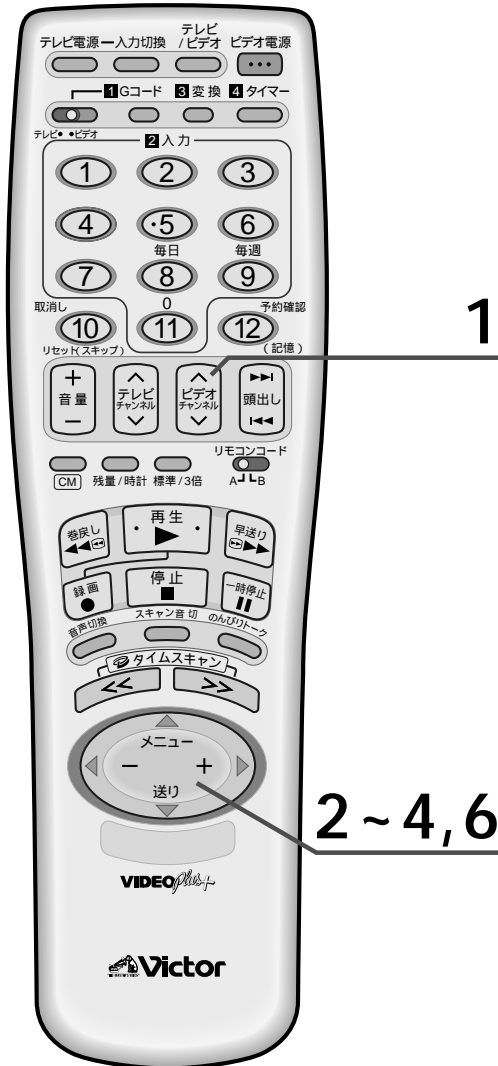

## BSアンテナの方向調節

**準備** 本機のアンテナ電源スイッチを確認します。(左ページ参照)  
**20** **21** ページをご覧ください、テレビにビデオの画面が映るようにしてください。

**1** ビデオチャンネルボタンで放送があるBSチャンネルを選ぶ



**1** リモコンのメニューボタンを押す  
メニュー画面を表示します。

**2** 送りボタンでチャンネル合わせを選ぶ

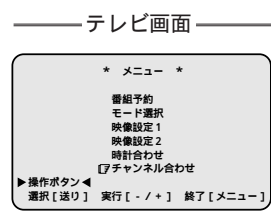

**1** + ボタンを押す  
チャンネル合わせ画面を表示します。

**2** 送りボタンで記憶/スキップ/表示変更/微調整を選ぶ

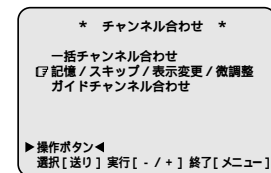

**1** + ボタンを押す  
BSチャンネル合わせ画面を表示します。

**2** 送りボタンを2回押す  
BS番組を受信していないと、ノイズ画面になります。  
BS番組が映ったら5へ進みます。



**1** BSアンテナを動かして、BS番組が映るようにする  
BSアンテナ合わせ画面を表示します。

**2** BS入力レベルの数値が最大になるように、BSアンテナを動かして微調整する  
数値が小さくても、画面がきれいに映っていれば大丈夫です。

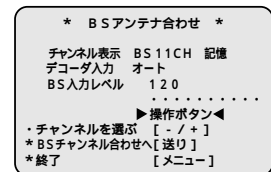

**6** メニューボタンを押す  
設定が完了し、BS番組画面に戻ります。

### メモ

雷雨や豪雨のような強い雨が降ったり、雪がアンテナに付着すると電波が弱くなり、一時的に画面や音声に雑音が出たり、ひどい場合には全く受信できなくなることがあります。これは気象条件によるもので、BSアンテナやビデオの故障ではありません。  
 春分と秋分の前後は、食(放送衛星が地球や月の影に入ること)により電波が途切れるため、放送が一時的に休止する場合があります。  
 BS入力レベル表示は、信号と雑音の比を目安として表したもので、電波の強さそのものを示しているわけではありません。映像がきれいに映っていれば、レベルの大小は関係ありません。  
 BSアンテナの設置についてはBSアンテナの取扱説明書をご覧ください。

# BSデコーダとの接続

WOWOW、St.GIGAを視聴するにはBSデコーダが必要です。放送局との所定の手続きを行ってください。  
 テレビがBSチューナー内蔵でない場合は、 部分の接続は不要です。  
 WOWOWの見かた、St.GIGAの聞きかたは **[57]** ページをご覧ください。

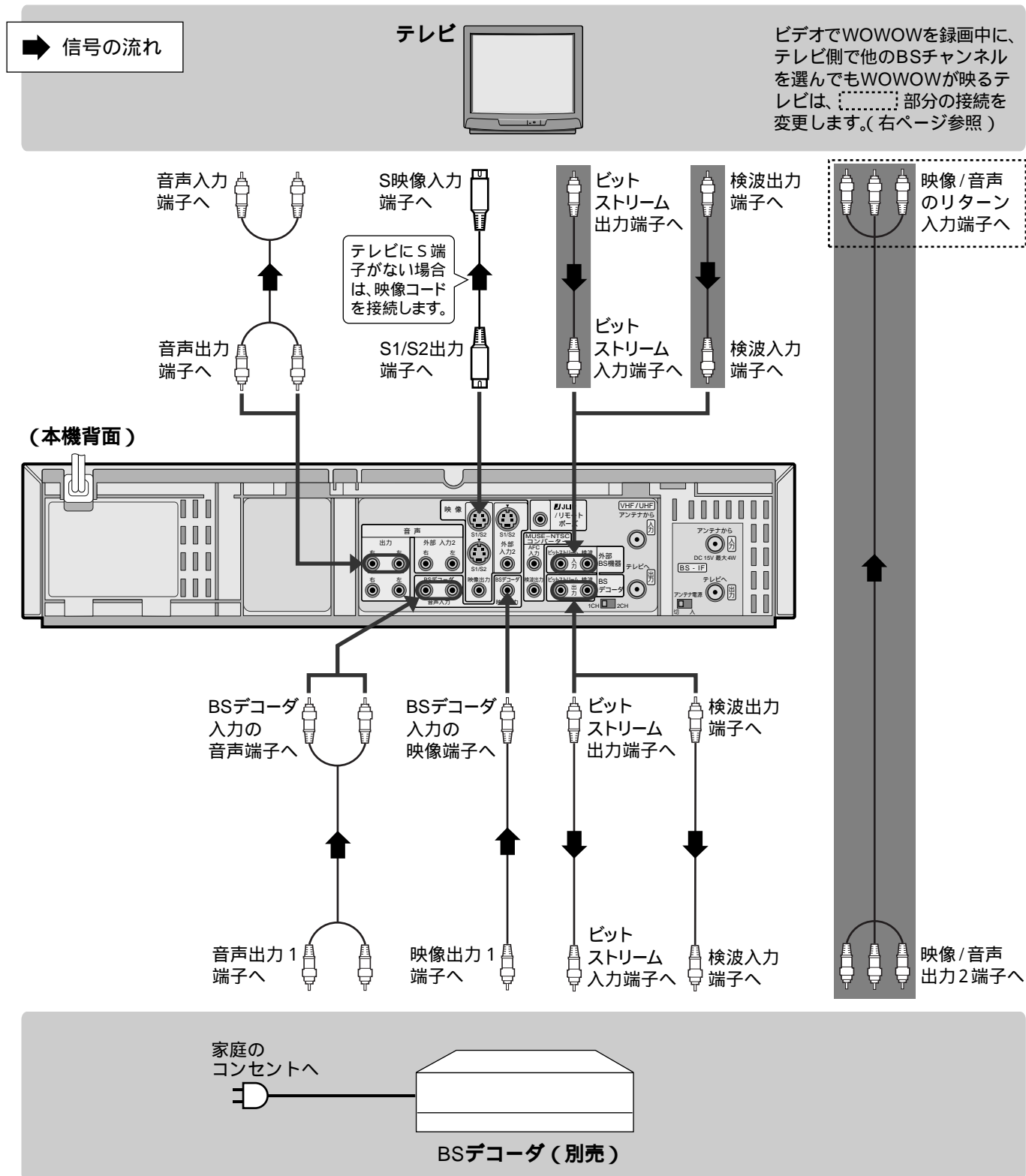



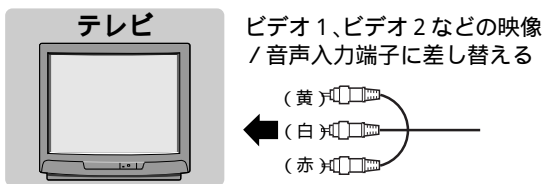
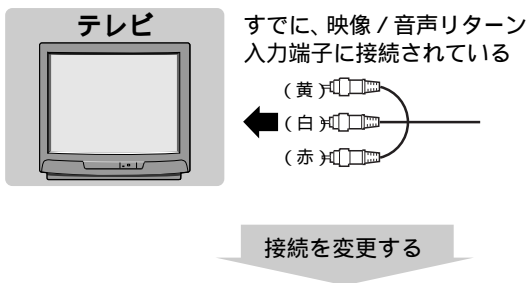

左ページの のかたは、テレビとの接続を変更してください。  
(左図参照)

## テレビでWOWOWを見る

例 テレビの映像 / 音声リターン入力端子からコードを抜き、ビデオ2の映像 / 音声入力端子に差し替えた場合

**1** テレビのチャンネルを「WOWOW」にする  
テレビ画面には、スクランブル画像が映ります。  
ビクター以外のテレビを操作する場合は [47] ページをご覧ください。

**2** テレビの入力切換を「ビデオ2」にする  
テレビ画面には、WOWOWが映ります。

準備編

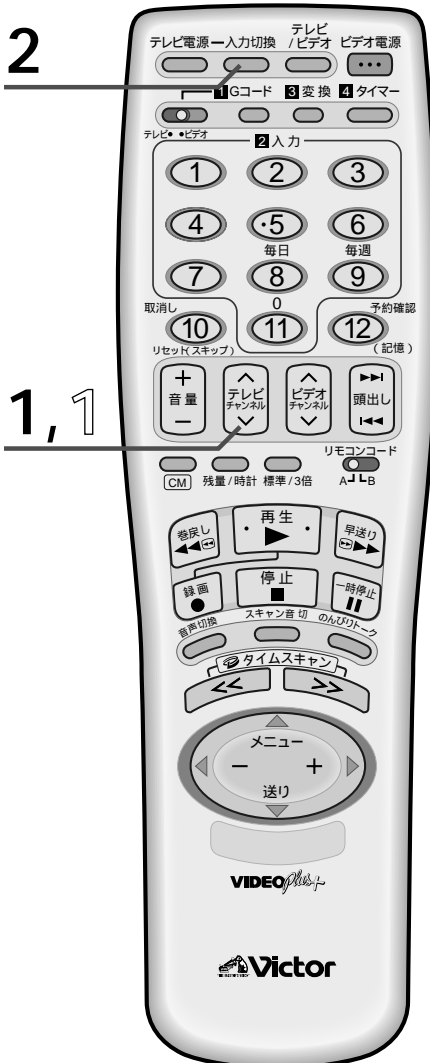

## ビデオでWOWOWを録画中に、テレビで他のBSチャンネルを見る

**1** テレビのチャンネルを見たい番組にする  
ビクター以外のテレビを操作する場合は [47] ページをご覧ください。

# MUSE-NTSCコンバーターとの接続

## MUSE-NTSCコンバーターと接続する

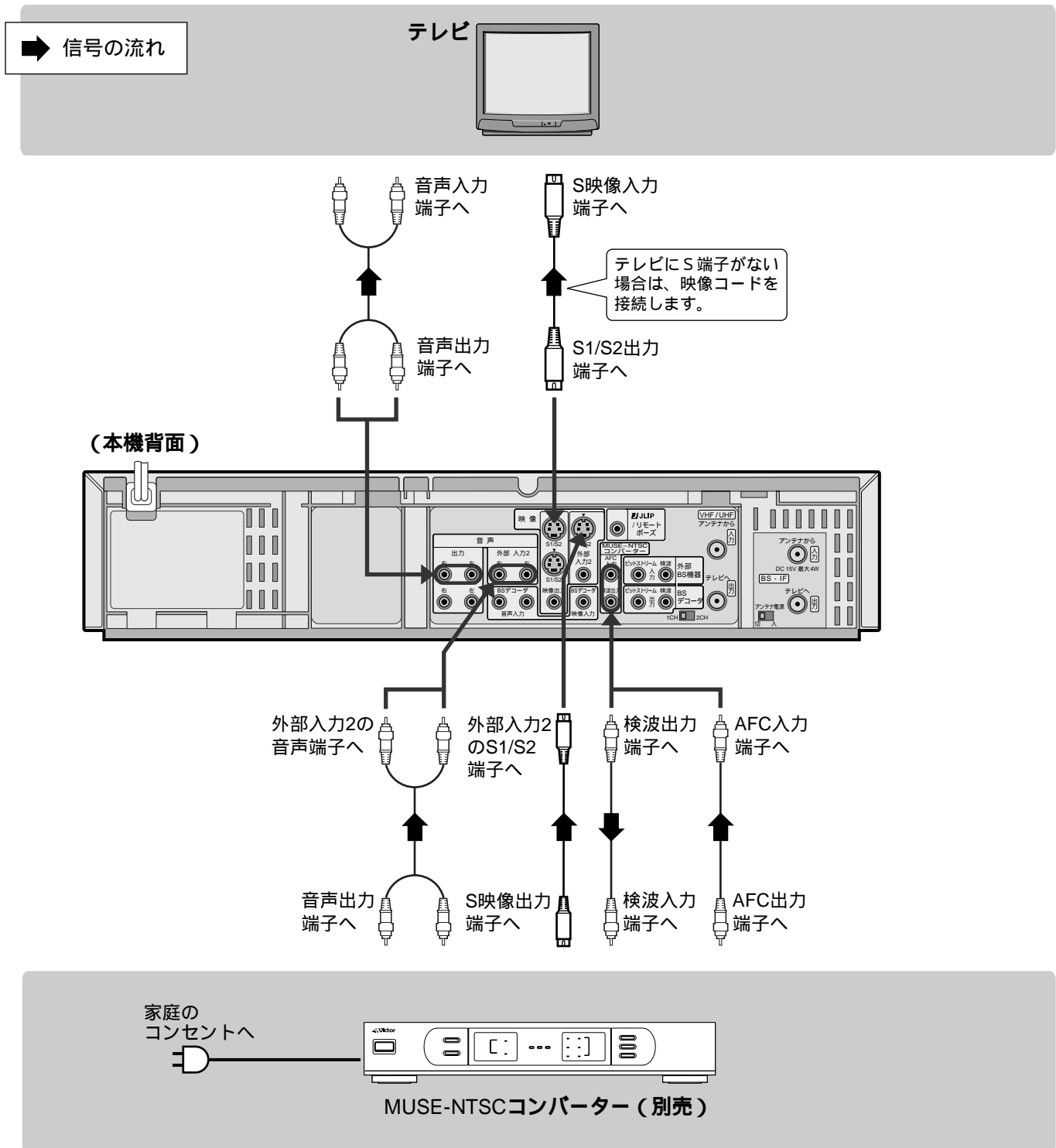

# MUSE-NTSCコンバーターおよびBSデコーダと接続する

テレビがBSチューナー内蔵でない場合は、           部分の接続は不要です。

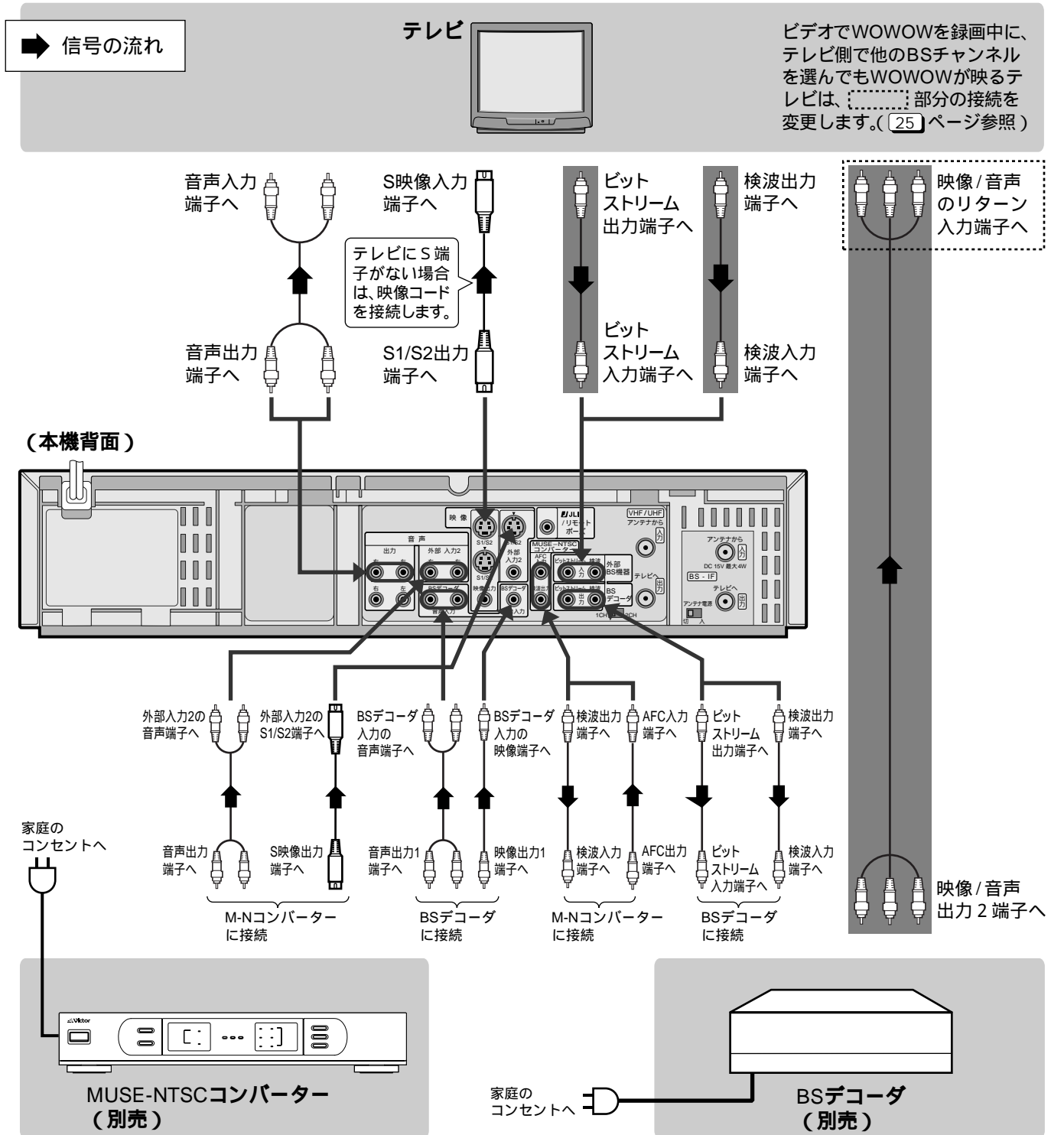

準備編



# 受信チャンネル設定

## 受信チャンネル設定の流れ

本機は、お住まいの地域番号を入力するだけで、チャンネルを自動的に設定します。  
また、Gコード予約をするためのガイドチャンネルも自動的に設定します。

30 ~ 36 ページの「地域番号一覧表」に、お住まいの地域が記載されていますか？

記載されている場合は  
地域番号を入力する  
(操作方法は右ページ参照)

一覧表どおりに、全部の放送局  
が受信できたら、チャンネル設  
定は完了です。

記載されていない場合は  
お近くの地域番号を入力する  
(操作方法は右ページ参照)

- 新たにチャンネルを追加したいとき  
38 ページの操作をしてください。
- 不要なチャンネルを飛ばしたいとき  
37 ページの操作をしてください。

## CATVのチャンネル設定について

ご購入時、CATVチャンネルは受信できない状態になって  
います。

地域番号入力による設定はできません。

40 ページの操作に従って、受信できるチャンネルを探し  
てください。



CATVは、サービスの行われている地域のみ受信  
できます。

CATVをご覧になるには、使用する機器ごとに受  
信契約が必要です。

スクランブル方式など有料のCATVの場合は、受  
信契約に加え、ホームターミナル(アダプター)  
の使用が必要になります。

ホームターミナルを使用した場合は、ホームター  
ミナル側で見たいチャンネルに合わせ、本機は外  
部入力または1か2チャンネルなどにします。

詳しくは、CATV関係各社にお問い合わせくださ  
い。

## BS放送のチャンネル設定について

あらかじめ、BS5, BS7, BS9, BS11のチャンネルが設定さ  
れています。BSアンテナを接続していれば、各チャン  
ネルが受信できます。

不要なBSチャンネルを飛ばしたいときは、37 ページをご  
覧ください。

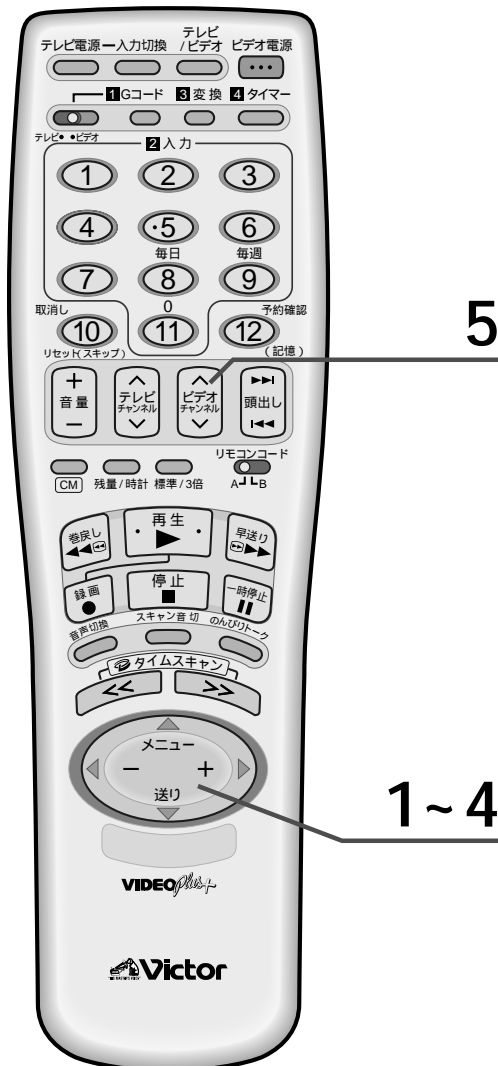

## 地域番号を入力する

### 一括チャンネル合わせ

本機は、お住まいの地域の番号を入力するだけで、チャンネルを自動的に設定します。Gコード予約をするためのガイドチャンネルも自動設定します。また、衛星放送のBS5, 7, 9, 11は、あらかじめ映るように設定されています。

**準備** [20] [21] ページをご覧ください、テレビにビデオの画面が映るようにしてください。

**1** リモコンのメニューボタンを押す  
メニュー画面を表示します。

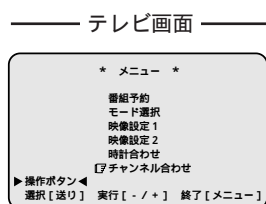

**1** **2** 送りボタンでチャンネル合わせを選ぶ

**2** + ボタンを押す  
チャンネル合わせ画面を表示します。

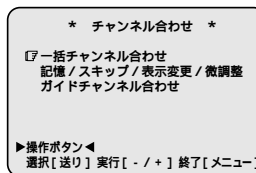

**1** + ボタンを押す  
一括チャンネル合わせ画面を表示します。

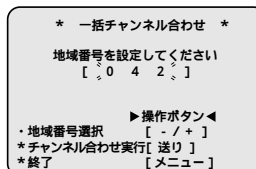

**2** - / + ボタンで地域番号を入力する

**3** [30] ~ [36] ページをご覧ください、チャンネルの割り振りがお住まいの地域に一番近い番号を選んでください。 - または + ボタンを押し続けると早く変わります。

**4** 送りボタンを押す  
選んだ地域番号のチャンネルが自動的に設定されます。  
一括チャンネル合わせが終了すると、一番小さい数字のチャンネルが映ります。

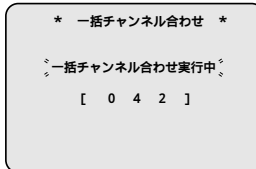

ビデオチャンネルボタンで、選局されたチャンネルを確認する

- 不要なチャンネルを飛ばすとき [37] ページ参照
- チャンネルの追加 [38] ページ参照
- チャンネル表示の変更 [39] ページ参照
- ほとんど映らないとき [40] ページ参照
- きれいに映らないとき [41] ページ参照



# 受信チャンネル設定(つづき)

## 一括チャンネル合わせの地域番号一覧表 (1997年7月現在)

表の見かた(例として、札幌市にお住まいの場合)

地域名(対応都市)	札幌(江別)	001	地域番号
ビデオに表示されるチャンネル ・録画やタイマー録画に使用するチャンネルです。	1 北海道放送 3 NHK総合 5 札幌テレビ 8 北海道文化 10 北海道テレビ 11 テレビ北海道 12 NHK教育	1 1 3 80 5 5 27 27 35 35 17 17 12 90	ガイドチャンネル
	↑	↑	放送局名 受信チャンネル

お住まいの地域で受信できる放送局の組み合わせに一番合った地域番号を選んでください。隣接する都道府県の地域番号も参考にしてください。

一括チャンネル合わせをすると、放送のないチャンネルは飛ばされます。

また、Gコード予約をするためのガイドチャンネルも自動的に設定されます。

**43** ページのガイドチャンネル設定の操作は必要ありません。

### 北海道

北海道	<b>札幌(江別)</b> 001	<b>小樽</b> 002	<b>旭川</b> 003	<b>名寄</b> 004
	1 北海道放送 1 1	2 NHK教育 2 90	2 NHK教育 2 90	3 北海道文化 26 27
	3 NHK総合 3 80	4 北海道テレビ 4 35	3 北海道文化 37 27	4 NHK総合 4 80
	5 札幌テレビ 5 5	7 札幌テレビ 7 5	5 北海道テレビ 39 35	6 札幌テレビ 6 5
	8 北海道文化 27 27	8 北海道文化 26 27	7 札幌テレビ 7 5	8 北海道テレビ 24 35
	10 北海道テレビ 35 35	9 北海道放送 9 1	9 NHK総合 9 80	10 北海道放送 10 1
	11 テレビ北海道 17 17	11 NHK総合 11 80	11 北海道放送 11 1	12 NHK教育 12 90
	12 NHK教育 12 90	12 テレビ北海道 24 17	12 テレビ北海道 33 17	
	<b>稚内</b> 005	<b>室蘭</b> 006	<b>苫小牧</b> 007	<b>函館</b> 008
	2 NHK教育 30 90	2 NHK教育 2 90	2 NHK教育 49 90	2 北海道文化 27 27
	3 北海道文化 26 27	3 北海道文化 37 27	3 北海道文化 53 27	4 NHK総合 4 80
	5 北海道テレビ 24 35	5 北海道テレビ 39 35	5 北海道テレビ 61 35	6 北海道放送 6 1
7 札幌テレビ 22 5	7 札幌テレビ 7 5	7 札幌テレビ 57 5	8 北海道テレビ 35 35	
9 NHK総合 28 80	9 NHK総合 9 80	9 NHK総合 51 80	10 NHK教育 10 90	
10 北海道放送 10 1	11 北海道放送 11 1	11 北海道放送 55 1	11 テレビ北海道 21 17	
	12 テレビ北海道 29 17	12 テレビ北海道 47 17	12 札幌テレビ 12 5	
<b>帯広</b> 009	<b>釧路</b> 010	<b>網走</b> 011	<b>北見</b> 012	
2 北海道文化 32 27	2 NHK教育 2 90	1 北海道放送 1 1	2 NHK教育 2 90	
4 NHK総合 4 80	3 北海道文化 41 27	3 NHK総合 3 80	3 北海道文化 59 27	
6 北海道放送 6 1	5 北海道テレビ 39 35	5 札幌テレビ 5 5	5 北海道テレビ 61 35	
8 北海道テレビ 34 35	7 札幌テレビ 7 5	8 北海道文化 27 27	7 札幌テレビ 7 5	
10 札幌テレビ 10 5	9 NHK総合 9 80	10 北海道テレビ 35 35	9 NHK総合 9 80	
12 NHK教育 12 90	11 北海道放送 11 1	12 NHK教育 12 90	11 北海道放送 53 1	

東北

関東

青森

青森(弘前)		0	1	3
1	青森放送	1	1	
3	NHK総合	3	80	
4	青森朝日	34	34	
5	NHK教育	5	90	
12	青森テレビ	38	38	

八戸

八戸		0	1	4
2	めんこい	29	33	
4	青森朝日	31	34	
7	NHK教育	7	90	
9	NHK総合	9	80	
11	青森放送	11	1	
12	青森テレビ	33	38	

むつ

むつ		0	1	5
4	NHK総合	4	80	
6	青森朝日	56	34	
8	青森テレビ	58	38	
10	青森放送	10	1	
12	NHK教育	12	90	

山形

山形		0	2	5
2	さくらんぼテレビ	30	30	
4	NHK教育	4	90	
6	テレビユー山形	36	36	
8	NHK総合	8	80	
10	山形放送	10	10	
12	山形テレビ	38	38	

鶴岡(酒田)

鶴岡(酒田)		0	2	6
1	山形放送	1	10	
2	さくらんぼテレビ	24	30	
3	NHK総合	3	80	
6	NHK教育	6	90	
8	テレビユー山形	22	36	
12	山形テレビ	39	38	

米沢

米沢		0	2	7
2	さくらんぼテレビ	60	30	
4	NHK教育	50	90	
6	テレビユー山形	56	36	
8	NHK総合	52	80	
10	山形放送	54	10	
12	山形テレビ	58	38	

岩手

盛岡		0	1	6
4	NHK総合	4	80	
6	岩手放送	6	6	
8	NHK教育	8	90	
9	岩手朝日	31	20	
10	テレビ岩手	35	35	
12	岩手めんこい	33	33	

釜石

釜石		0	1	7
2	NHK総合	2	80	
6	テレビ岩手	58	35	
8	めんこい	60	33	
9	岩手朝日	62	20	
10	岩手放送	10	6	
12	NHK教育	12	90	

二戸

二戸		0	1	8
2	岩手放送	2	6	
5	NHK総合	5	80	
6	めんこい	29	33	
9	岩手朝日	61	20	
10	テレビ岩手	37	35	
12	NHK教育	12	90	

福島

福島(郡山)		0	2	8
2	NHK教育	2	90	
4	テレビユー福島	31	31	
6	福島中央	33	33	
9	NHK総合	9	80	
10	福島放送	35	35	
11	福島テレビ	11	11	

いわき

いわき		0	2	9
2	テレビユー福島	62	31	
4	NHK総合	4	80	
6	福島中央	58	33	
8	福島テレビ	8	11	
10	NHK教育	10	90	
12	福島放送	60	35	

会津若松

会津若松		0	3	0
1	NHK総合	1	80	
3	NHK教育	3	90	
4	テレビユー福島	47	31	
6	福島テレビ	6	11	
8	福島中央	37	33	
10	福島放送	41	35	

宮城

仙台		0	1	9
1	東北放送	1	1	
3	NHK総合	3	80	
5	NHK教育	5	90	
7	東日本放送	32	32	
9	宮城テレビ	34	34	
12	仙台放送	12	12	

石巻

石巻		0	2	0
1	東北放送	59	1	
3	NHK総合	51	80	
5	NHK教育	49	90	
7	東日本放送	61	32	
9	宮城テレビ	55	34	
12	仙台放送	57	12	

気仙沼

気仙沼		0	2	1
2	NHK総合	2	80	
4	東北放送	4	1	
6	仙台放送	6	12	
7	東日本放送	43	32	
9	宮城テレビ	37	34	
10	NHK教育	10	90	

茨城

水戸(勝田)

水戸(勝田)		0	3	1
1	NHK総合	44	80	
3	NHK教育	46	90	
4	日本テレビ	42	4	
6	TBSテレビ	40	6	
8	フジテレビ	38	8	
10	テレビ朝日	36	10	
12	テレビ東京	32	12	

日立

日立		0	3	2
1	NHK総合	52	80	
3	NHK教育	50	90	
4	日本テレビ	54	4	
6	TBSテレビ	56	6	
8	フジテレビ	58	8	
10	テレビ朝日	60	10	
12	テレビ東京	62	12	

群馬

前橋(伊勢崎・高崎)

前橋(伊勢崎・高崎)		0	3	5
1	NHK総合	52	80	
3	NHK教育	50	90	
4	日本テレビ	54	4	
6	TBSテレビ	56	6	
7	放送大学	40	16	
8	フジテレビ	58	8	
10	テレビ朝日	60	10	
11	群馬テレビ	48	48	
12	テレビ東京	62	12	

秋田

秋田		0	2	2
2	NHK教育	2	90	
5	秋田朝日	31	31	
9	NHK総合	9	80	
11	秋田放送	11	11	
12	秋田テレビ	37	37	

大館

大館		0	2	3
4	NHK総合	4	80	
5	秋田朝日	59	31	
6	秋田放送	6	11	
8	NHK教育	8	90	
12	秋田テレビ	57	37	

大曲

大曲		0	2	4
2	NHK教育	43	90	
5	秋田朝日	41	31	
9	NHK総合	45	80	
11	秋田放送	47	11	
12	秋田テレビ	51	37	

栃木

宇都宮

宇都宮		0	3	3
1	NHK総合	29	80	
3	NHK教育	27	90	
4	日本テレビ	25	4	
6	TBSテレビ	23	6	
8	フジテレビ	21	8	
10	テレビ朝日	19	10	
12	テレビ東京	17	12	

矢板

矢板		0	3	4
1	NHK総合	51	80	
3	NHK教育	49	90	
4	日本テレビ	53	4	
6	TBSテレビ	55	6	
8	フジテレビ	57	8	
10	テレビ朝日	59	10	
12	テレビ東京	61	12	

桐生

桐生		0	3	6
1	NHK総合	43	80	
3	NHK教育	45	90	
4	日本テレビ	39	4	
6	TBSテレビ	37	6	
7	放送大学	40	16	
8	フジテレビ	35	8	
10	テレビ朝日	33	10	
11	群馬テレビ	41	48	
12	テレビ東京	31	12	

準備編



# 受信チャンネル設定(つづき)

## 埼玉

<b>浦和</b> (三郷・越谷・狭山・草加・所沢・新座・上尾・朝霞・人間・岩槻・大宮・春日部・川口・川越)		<b>0 3 7</b>	
1	NHK総合	1	80
2	東京メトロポリタン	14	14
3	NHK教育	3	90
4	日本テレビ	4	4
5	放送大学	16	16
6	TBSテレビ	6	6
8	フジテレビ	8	8
10	テレビ朝日	10	10
11	テレビ埼玉	38	38
12	テレビ東京	12	12

<b>熊谷</b>		<b>0 3 8</b>	
1	NHK総合	33	80
3	NHK教育	35	90
4	日本テレビ	25	4
6	TBSテレビ	23	6
8	フジテレビ	21	8
10	テレビ朝日	19	10
11	テレビ埼玉	28	38
12	テレビ東京	17	12

<b>秩父</b>		<b>0 3 9</b>	
1	NHK総合	51	80
3	NHK教育	49	90
4	日本テレビ	53	4
6	TBSテレビ	55	6
8	フジテレビ	57	8
10	テレビ朝日	59	10
11	テレビ埼玉	47	38
12	テレビ東京	61	12

## 千葉

<b>千葉</b> (我孫子・市川・市原・海安・柏・木更津・佐倉・流山・習志野・野田・船橋・松戸・八千代)		<b>0 4 0</b>	
1	NHK総合	1	80
2	東京メトロポリタン	14	14
3	NHK教育	3	90
4	日本テレビ	4	4
5	放送大学	16	16
6	TBSテレビ	6	6
8	フジテレビ	8	8
10	テレビ朝日	10	10
11	千葉テレビ	46	46
12	テレビ東京	12	12

<b>銚子</b>		<b>0 4 1</b>	
1	NHK総合	51	80
3	NHK教育	49	90
4	日本テレビ	53	4
6	TBSテレビ	55	6
8	フジテレビ	57	8
10	テレビ朝日	59	10
11	千葉テレビ	39	46
12	テレビ東京	61	12

## 神奈川

横浜市にお住まいのかたは、通常「横浜2」を設定してください。受信できないときは「横浜1」を設定してください。

<b>横浜1</b> (横浜市の一部)		<b>0 4 5</b>	
1	NHK総合	52	80
3	NHK教育	50	90
4	日本テレビ	54	4
6	TBSテレビ	56	6
8	フジテレビ	58	8
10	テレビ朝日	60	10
11	テレビ神奈川	48	42
12	テレビ東京	62	12

<b>横浜2</b> (横浜市・厚木・海老名・鎌倉・川崎・相模原・座間・藤沢・町田・大和・横浜質)		<b>0 4 6</b>	
1	NHK総合	1	80
2	東京メトロポリタン	14	14
3	NHK教育	3	90
4	日本テレビ	4	4
5	放送大学	16	16
6	TBSテレビ	6	6
8	フジテレビ	8	8
10	テレビ朝日	10	10
11	テレビ神奈川	42	42
12	テレビ東京	12	12

<b>平塚(茅ヶ崎)</b>		<b>0 4 7</b>	
1	NHK総合	33	80
3	NHK教育	29	90
4	日本テレビ	35	4
6	TBSテレビ	37	6
8	フジテレビ	39	8
10	テレビ朝日	41	10
11	テレビ神奈川	31	42
12	テレビ東京	43	12

<b>秦野</b>		<b>0 4 8</b>	
1	NHK総合	47	80
3	NHK教育	49	90
4	日本テレビ	51	4
6	TBSテレビ	53	6
8	フジテレビ	55	8
10	テレビ朝日	57	10
11	テレビ神奈川	61	42
12	テレビ東京	59	12

<b>小田原</b>		<b>0 4 9</b>	
1	NHK総合	52	80
3	NHK教育	50	90
4	日本テレビ	54	4
6	TBSテレビ	56	6
8	フジテレビ	58	8
10	テレビ朝日	60	10
11	テレビ神奈川	46	42
12	テレビ東京	62	12

## 東京

<b>23区</b> (昭島・青梅・小金井・小平・立川・調布・東久留米・東村山・日野・府中・武蔵野・三鷹)		<b>0 4 2</b>	
1	NHK総合	1	80
2	東京メトロポリタン	14	14
3	NHK教育	3	90
4	日本テレビ	4	4
5	放送大学	16	16
6	TBSテレビ	6	6
7	テレビ埼玉	38	38
8	フジテレビ	8	8
9	テレビ神奈川	42	42
10	テレビ朝日	10	10
11	千葉テレビ	46	46
12	テレビ東京	12	12

<b>八王子</b>		<b>0 4 3</b>	
1	NHK総合	51	80
2	東京メトロポリタン	47	14
3	NHK教育	49	90
4	日本テレビ	53	4
6	TBSテレビ	55	6
8	フジテレビ	57	8
10	テレビ朝日	59	10
12	テレビ東京	61	12

<b>多摩</b>		<b>0 4 4</b>	
1	NHK総合	30	80
2	東京メトロポリタン	28	14
3	NHK教育	32	90
4	日本テレビ	26	4
6	TBSテレビ	24	6
8	フジテレビ	22	8
10	テレビ朝日	20	10
12	テレビ東京	18	12

## 新潟

<b>新潟(長岡)</b>		<b>0 5 6</b>	
3	新潟テレビ21	21	21
4	テレビ新潟	29	29
5	新潟放送	5	5
8	NHK総合	8	80
10	新潟総合	35	35
12	NHK教育	12	90

<b>上越</b>		<b>0 5 7</b>	
1	NHK教育	1	90
3	NHK総合	3	80
4	テレビ新潟	27	29
6	新潟テレビ21	37	21
8	新潟総合	33	35
10	新潟放送	10	5

## 山梨

<b>甲府</b>		<b>0 5 0</b>	
1	NHK総合	1	80
3	NHK教育	3	90
5	山梨放送	5	5
7	テレビ山梨	37	37

## 長野

<b>長野1</b>		<b>0 5 1</b>	
2	NHK総合	44	80
3	長野朝日	50	20
5	テレビ信州	40	30
7	長野放送	42	38
9	NHK教育	46	90
11	信越放送	48	11

<b>長野2</b>		<b>0 5 2</b>	
2	NHK総合	2	80
3	長野朝日	20	20
5	テレビ信州	30	30
7	長野放送	38	38
9	NHK教育	9	90
11	信越放送	11	11

<b>松本</b>		<b>0 5 3</b>	
2	NHK総合	44	80
3	長野朝日	50	20
5	テレビ信州	48	30
7	長野放送	42	38
9	NHK教育	46	90
11	信越放送	40	11

<b>飯田</b>		<b>0 5 4</b>	
3	NHK教育	3	90
4	NHK総合	4	80
5	テレビ信州	42	30
6	信越放送	6	11
8	長野放送	40	38
10	長野朝日	44	20

<b>岡谷・諏訪</b>		<b>0 5 5</b>	
4	NHK総合	4	80
5	テレビ信州	59	30
6	信越放送	6	11
8	NHK教育	8	90
9	長野放送	47	38
10	長野朝日	61	20

関東・甲信越



富山

富山		0	5	8
1	北日本放送	1	1	
3	NHK総合	3	80	
8	富山テレビ	34	34	
10	NHK教育	10	90	
12	チューリップTV	32	32	

石川

金沢(小松)		0	6	0
2	石川テレビ	37	37	
4	NHK総合	4	80	
6	北陸放送	6	6	
8	NHK教育	8	90	
10	テレビ金沢	33	33	
12	北陸朝日	25	25	

福井

福井		0	6	2
3	NHK教育	3	90	
6	北陸放送	6	6	
9	NHK総合	9	80	
11	福井放送	11	11	
12	福井テレビ	39	39	

静岡

静岡(清水・焼津)		0	6	7
2	NHK教育	2	90	
3	静岡第一	31	31	
5	静岡朝日	33	33	
7	テレビ静岡	35	35	
9	NHK総合	9	80	
11	静岡放送	11	11	

高岡

高岡		0	5	9
1	北日本放送	50	1	
3	NHK総合	48	80	
8	富山テレビ	44	34	
10	NHK教育	46	90	
12	チューリップTV	42	32	

七尾

七尾		0	6	1
1	テレビ金沢	57	33	
3	北陸朝日	59	25	
5	NHK教育	5	90	
7	石川テレビ	55	37	
9	NHK総合	9	80	
11	北陸放送	11	6	

敦賀

敦賀		0	6	3
6	NHK総合	6	80	
8	福井放送	8	11	
10	福井テレビ	38	39	
12	NHK教育	12	90	

浜松

浜松		0	6	8
2	静岡第一	30	31	
4	NHK総合	4	80	
6	静岡放送	6	11	
8	NHK教育	8	90	
10	静岡朝日	28	33	
12	テレビ静岡	34	35	

富士(富士宮)

富士(富士宮)		0	6	9
2	NHK教育	54	90	
3	静岡第一	27	31	
5	静岡朝日	29	33	
7	テレビ静岡	39	35	
9	NHK総合	52	80	
11	静岡放送	41	11	

岐阜

岐阜(大垣)

岐阜(大垣)		0	6	4
1	東海テレビ	1	1	
3	NHK総合	39	80	
5	中部日本放送	5	5	
7	中京テレビ	35	35	
9	NHK教育	9	90	
10	岐阜放送	37	37	
11	名古屋テレビ	11	11	
12	テレビ愛知	25	25	

高山

高山		0	6	5
2	NHK教育	2	90	
4	NHK総合	4	80	
6	中部日本放送	6	5	
7	中京テレビ	26	35	
8	東海テレビ	8	1	
10	岐阜放送	38	37	
12	名古屋テレビ	12	11	

中津川

中津川		0	6	6
4	NHK総合	4	80	
6	名古屋テレビ	6	11	
7	中京テレビ	26	35	
8	中部日本放送	8	5	
10	東海テレビ	10	1	
11	岐阜放送	28	37	
12	NHK教育	12	90	

三島・沼津

三島・沼津		0	7	0
2	NHK教育	51	90	
3	静岡第一	61	31	
5	静岡朝日	57	33	
7	テレビ静岡	59	35	
9	NHK総合	53	80	
11	静岡放送	55	11	

島田

島田		0	7	1
1	NHK総合	1	80	
3	NHK教育	3	90	
5	静岡放送	5	11	
7	静岡第一	48	31	
10	静岡朝日	50	33	
12	テレビ静岡	58	35	

愛知

名古屋(安城・一宮・岡崎・春日井・刈谷・小牧・瀬戸・半田)

名古屋(安城・一宮・岡崎・春日井・刈谷・小牧・瀬戸・半田)		0	7	3
1	東海テレビ	1	1	
3	NHK総合	3	80	
5	中部日本放送	5	5	
6	岐阜放送	37	37	
7	中京テレビ	35	35	
8	三重テレビ	33	33	
9	NHK教育	9	90	
11	名古屋テレビ	11	11	
12	テレビ愛知	25	25	

豊橋(豊川)

豊橋(豊川)		0	7	4
1	東海テレビ	56	1	
3	NHK総合	54	80	
5	中部日本放送	62	5	
7	中京テレビ	58	35	
9	NHK教育	50	90	
11	名古屋テレビ	60	11	
12	テレビ愛知	52	25	

豊田

豊田		0	7	5
1	東海テレビ	57	1	
3	NHK総合	53	80	
5	中部日本放送	55	5	
7	中京テレビ	59	35	
9	NHK教育	51	90	
11	名古屋テレビ	61	11	
12	テレビ愛知	49	25	

藤枝

藤枝		0	7	2
1	NHK総合	42	80	
3	NHK教育	44	90	
5	静岡放送	40	11	
7	静岡第一	24	31	
10	静岡朝日	26	33	
12	テレビ静岡	38	35	

中部

準備編



# 受信チャンネル設定(つづき)

## 三重

津(鈴鹿・松坂・四日市)		076	
1	東海テレビ	1	1
3	NHK総合	31	80
5	中部日本放送	5	5
7	中京テレビ	35	35
9	NHK教育	9	90
10	三重テレビ	33	33
11	名古屋テレビ	11	11
12	テレビ愛知	25	25

伊勢		077	
1	東海テレビ	57	1
3	NHK総合	53	80
5	中部日本放送	55	5
7	中京テレビ	47	35
9	NHK教育	49	90
10	三重テレビ	59	33
11	名古屋テレビ	61	11

名張		078	
1	東海テレビ	62	1
3	NHK総合	52	80
5	中部日本放送	60	5
7	中京テレビ	54	35
9	NHK教育	50	90
10	三重テレビ	58	33
11	名古屋テレビ	56	11

## 滋賀

大津		079	
2	NHK総合	28	80
4	毎日放送	36	4
6	朝日放送	38	6
7	京都テレビ	34	34
8	関西テレビ	40	8
10	読売テレビ	42	10
11	びわ湖放送	30	30
12	NHK教育	46	90

## 京都

京都(宇治)		081	
2	NHK総合	2	80
3	京都テレビ	34	34
4	毎日放送	4	4
5	テレビ大阪	19	19
6	朝日放送	6	6
8	関西テレビ	8	8
10	読売テレビ	10	10
12	NHK教育	12	90

舞鶴		082	
2	NHK総合	51	80
4	毎日放送	53	4
5	京都テレビ	57	34
6	朝日放送	55	6
8	関西テレビ	59	8
10	読売テレビ	61	10
12	NHK教育	49	90

福知山		083	
2	NHK総合	50	80
4	毎日放送	54	4
5	京都テレビ	56	34
6	朝日放送	58	6
8	関西テレビ	60	8
10	読売テレビ	62	10
12	NHK教育	52	90

彦根		080	
2	NHK総合	52	80
4	毎日放送	54	4
6	朝日放送	58	6
8	関西テレビ	60	8
10	読売テレビ	62	10
11	びわ湖放送	56	30
12	NHK教育	50	90

## 大阪

大阪(池田・和泉・茨木・門真・河内長野・岸和田・堺・吹田・大東・高槻・豊中・富田林・寝屋川・羽曳野・東大阪・枚方・松原・守口・八尾)		084	
2	NHK総合	2	80
3	サンテレビ	36	36
4	毎日放送	4	4
6	朝日放送	6	6
8	関西テレビ	8	8
9	テレビ大阪	19	19
10	読売テレビ	10	10
12	NHK教育	12	90

## 奈良

奈良(橿原)		091	
2	NHK総合	51	80
3	奈良テレビ	55	55
4	毎日放送	4	4
5	テレビ大阪	19	19
6	朝日放送	6	6
8	関西テレビ	8	8
9	サンテレビ	36	36
10	読売テレビ	10	10
12	NHK教育	12	90

五條		092	
2	NHK総合	43	80
3	奈良テレビ	41	55
4	毎日放送	33	4
6	朝日放送	35	6
8	関西テレビ	37	8
10	読売テレビ	39	10
12	NHK教育	45	90

## 和歌山

和歌山		093	
2	NHK総合	32	80
3	テレビ和歌山	30	30
4	毎日放送	42	4
6	朝日放送	44	6
8	関西テレビ	46	8
10	読売テレビ	48	10
12	NHK教育	26	90

関西

## 海南・田辺

海南・田辺		094	
2	NHK総合	50	80
3	テレビ和歌山	56	30
4	毎日放送	54	4
6	朝日放送	58	6
8	関西テレビ	60	8
10	読売テレビ	62	10
12	NHK教育	52	90

## 兵庫

神戸		085	
2	NHK総合	28	80
3	サンテレビ	36	36
4	毎日放送	18	4
6	朝日放送	20	6
8	関西テレビ	22	8
10	読売テレビ	24	10
11	テレビ大阪	19	19
12	NHK教育	26	90

神戸灘		086	
2	NHK総合	52	80
3	サンテレビ	62	36
4	毎日放送	54	4
6	朝日放送	56	6
8	関西テレビ	58	8
10	読売テレビ	60	10
11	テレビ大阪	19	19
12	NHK教育	50	90

川西		087	
2	NHK総合	29	80
3	サンテレビ	33	36
4	毎日放送	35	4
6	朝日放送	37	6
8	関西テレビ	39	8
10	読売テレビ	41	10
12	NHK教育	31	90

三木		088	
2	NHK総合	44	80
3	サンテレビ	36	36
4	毎日放送	34	4
6	朝日放送	38	6
8	関西テレビ	40	8
10	読売テレビ	42	10
12	NHK教育	46	90

姫路		089	
2	NHK総合	50	80
3	サンテレビ	56	36
4	毎日放送	54	4
6	朝日放送	58	6
8	関西テレビ	60	8
10	読売テレビ	62	10
12	NHK教育	52	90

明石(加古川)		090	
2	NHK総合	51	80
3	サンテレビ	55	36
4	毎日放送	53	4
6	朝日放送	57	6
8	関西テレビ	59	8
10	読売テレビ	61	10
11	テレビ大阪	19	19
12	NHK教育	49	90

鳥取

鳥取		0 9 5	
1	日本海テレビ	1	1
3	NHK総合	3	80
4	NHK教育	4	90
8	山陰中央	24	34
10	山陰放送	22	10

島根

松江		0 9 6	
1	日本海テレビ	30	1
6	NHK総合	6	80
8	山陰中央	34	34
10	山陰放送	10	10
12	NHK教育	12	90

浜田		0 9 7	
2	NHK総合	2	80
3	日本海テレビ	54	1
5	山陰放送	5	10
8	山陰中央	58	34
9	NHK教育	9	90

岡山

岡山(倉敷)		0 9 8	
1	テレビせとうち	23	23
3	NHK教育	3	90
5	NHK総合	5	80
6	瀬戸内海放送	25	33
7	岡山放送	35	35
9	西日本放送	9	9
11	山陽放送	11	11

津山		0 9 9	
2	NHK総合	2	80
4	テレビせとうち	56	23
6	瀬戸内海放送	62	33
7	山陽放送	7	11
9	西日本放送	58	9
11	岡山放送	60	35
12	NHK教育	12	90

笠岡		1 0 0	
2	NHK総合	2	80
4	NHK教育	4	90
5	テレビせとうち	19	23
6	山陽放送	6	11
9	西日本放送	17	9
10	瀬戸内海放送	21	33
11	岡山放送	60	35

広島

広島		1 0 1	
1	テレビ新広島	31	31
3	NHK総合	3	80
4	中国放送	4	4
7	NHK教育	7	90
9	広島ホーム	35	35
12	広島テレビ	12	12

福山		1 0 2	
1	テレビ新広島	54	31
3	NHK総合	3	90
5	NHK教育	5	80
7	中国放送	7	4
9	広島ホーム	57	35
11	広島テレビ	11	12

尾道		1 0 3	
1	NHK総合	1	80
4	広島ホーム	24	35
7	NHK教育	7	90
8	テレビ新広島	26	31
10	中国放送	10	4
12	広島テレビ	12	12

呉		1 0 4	
1	NHK教育	1	90
4	広島ホーム	24	35
5	広島テレビ	5	12
8	テレビ新広島	26	31
9	中国放送	9	4
11	NHK総合	11	80

山口

山口(徳山・防府)		1 0 5	
1	NHK教育	1	90
5	山口朝日	28	28
7	テレビ山口	38	38
9	NHK総合	9	80
11	山口放送	11	11

下関		1 0 6	
1	NHK教育	41	90
3	TXN九州	23	19
4	山口放送	4	11
5	山口朝日	21	28
7	テレビ山口	33	38
9	NHK総合	39	80
10	テレビ西日本	10	9

宇部		1 0 7	
1	NHK教育	14	90
5	山口朝日	31	28
7	テレビ山口	20	38
9	NHK総合	16	80
10	テレビ西日本	10	9
11	山口放送	18	11

岩国		1 0 8	
1	NHK教育	1	90
5	山口朝日	28	28
7	テレビ山口	22	38
9	NHK総合	9	80
11	山口放送	11	11

徳島

徳島		1 0 9	
1	四国放送	1	1
3	NHK総合	3	80
4	毎日放送	4	4
6	朝日放送	6	6
8	関西テレビ	8	8
10	読売テレビ	10	10
12	NHK教育	38	90

香川

高松		1 1 0	
1	テレビせとうち	19	23
3	NHK教育	39	90
5	NHK総合	37	80
6	瀬戸内海放送	33	33
7	岡山放送	31	35
9	西日本放送	41	9
11	山陽放送	29	11

愛媛

丸亀		1 1 1	
1	テレビせとうち	16	23
3	NHK教育	40	90
5	NHK総合	44	80
6	瀬戸内海放送	42	33
7	岡山放送	22	35
9	西日本放送	20	9
11	山陽放送	18	11

高知

高知		1 1 6	
4	NHK総合	4	80
6	NHK教育	6	90
8	高知放送	8	8
10	テレビ高知	38	38
12	さんさんテレビ	40	40

愛媛

松山		1 1 2	
2	NHK教育	2	90
4	あいテレビ	29	29
6	NHK総合	6	80
8	愛媛放送	37	37
9	愛媛朝日	25	25
10	南海放送	10	10
11	テレビ新広島	31	31
12	広島ホーム	35	35

新居浜		1 1 3	
2	NHK総合	2	80
4	NHK教育	4	90
6	南海放送	6	10
8	愛媛放送	36	37
9	愛媛朝日	14	25
11	あいテレビ	27	29

今治		1 1 4	
2	NHK教育	30	90
4	あいテレビ	27	29
6	NHK総合	32	80
8	愛媛放送	36	37
9	愛媛朝日	17	25
10	南海放送	34	10

宇和島		1 1 5	
1	NHK教育	1	90
4	あいテレビ	34	29
6	NHK総合	6	80
8	愛媛放送	32	37
9	愛媛朝日	16	25
10	南海放送	10	10



# 受信チャンネル設定(つづき)

九州

## 福岡

福岡		1	1	7
1	九州朝日	1	1	
3	NHK総合	3	80	
4	RKB毎日	4	4	
6	NHK教育	6	90	
9	テレビ西日本	9	9	
11	TXN九州	19	19	
12	福岡放送	37	37	

## 久留米

久留米		1	1	8
1	九州朝日	57	1	
3	NHK総合	46	80	
4	RKB毎日	48	4	
6	NHK教育	54	90	
9	テレビ西日本	60	9	
11	TXN九州	14	19	
12	福岡放送	52	37	

## 大牟田

大牟田		1	1	9
1	九州朝日	58	1	
3	NHK総合	53	80	
4	RKB毎日	61	4	
6	NHK教育	50	90	
9	テレビ西日本	55	9	
11	TXN九州	19	19	
12	福岡放送	43	37	

## 北九州

北九州		1	2	0
2	九州朝日	2	1	
3	TXN九州	23	19	
4	福岡放送	35	37	
6	NHK総合	6	80	
8	RKB毎日	8	4	
10	テレビ西日本	10	9	
12	NHK教育	12	90	

## 行橋

行橋		1	2	1
2	九州朝日	57	1	
3	TXN九州	19	19	
4	福岡放送	43	37	
6	NHK総合	49	80	
8	RKB毎日	60	4	
10	テレビ西日本	54	9	
12	NHK教育	46	90	

## 佐賀

佐賀		1	2	2
2	NHK教育	40	90	
3	九州朝日	57	1	
4	RKB毎日	48	4	
5	TXN九州	14	19	
7	サガテレビ	36	36	
8	テレビ西日本	60	9	
9	NHK総合	38	80	
11	熊本放送	11	11	
12	福岡放送	52	37	

## 長崎

長崎		1	2	3
1	NHK教育	1	90	
3	NHK総合	3	80	
5	長崎放送	5	5	
7	長崎国際	25	25	
9	長崎文化	27	27	
11	テレビ長崎	37	37	

## 佐世保

佐世保		1	2	4
2	NHK教育	2	90	
4	長崎国際	17	25	
6	長崎文化	31	27	
8	NHK総合	8	80	
10	長崎放送	10	5	
12	テレビ長崎	35	37	

## 諫早

諫早		1	2	5
1	NHK教育	45	90	
3	NHK総合	47	80	
5	長崎放送	49	5	
7	長崎国際	20	25	
9	長崎文化	24	27	
11	テレビ長崎	42	37	

## 熊本

熊本(八代)		1	2	6
2	NHK教育	2	90	
3	熊本朝日	16	16	
5	熊本県民	22	22	
7	テレビ熊本	34	34	
9	NHK総合	9	80	
11	熊本放送	11	11	

## 鹿児島

鹿児島		1	3	1
1	南日本放送	1	1	
3	NHK総合	3	80	
5	NHK教育	5	90	
7	鹿児島放送	32	32	
9	鹿児島テレビ	38	38	
11	鹿児島読売テレビ	30	30	

## 阿久根

阿久根		1	3	2
2	鹿児島読売テレビ	17	30	
4	鹿児島放送	23	32	
6	鹿児島テレビ	35	38	
8	NHK総合	8	80	
10	南日本放送	10	1	
12	NHK教育	12	90	

## 鹿屋

鹿屋		1	3	3
2	NHK教育	2	90	
4	NHK総合	4	80	
6	南日本放送	6	1	
8	鹿児島放送	31	32	
10	鹿児島テレビ	33	38	
12	鹿児島読売テレビ	25	30	

## 大分

大分(別府)		1	2	7
3	NHK総合	3	80	
5	大分放送	5	5	
7	テレビ大分	36	36	
9	大分朝日	24	24	
12	NHK教育	12	90	

## 中津

中津		1	2	8
3	NHK総合	48	80	
5	大分放送	51	5	
7	テレビ大分	37	36	
9	大分朝日	17	24	
12	NHK教育	45	90	

## 宮崎

宮崎(都城)		1	2	9
6	テレビ宮崎	35	35	
8	NHK総合	8	80	
10	宮崎放送	10	10	
12	NHK教育	12	90	

## 延岡

延岡		1	3	0
2	NHK教育	2	90	
4	NHK総合	4	80	
6	宮崎放送	6	10	
8	テレビ宮崎	39	35	

## 沖縄

那覇(沖縄)		1	3	4
2	NHK総合	2	80	
5	琉球朝日	28	28	
8	沖縄テレビ	8	8	
10	琉球放送	10	10	
12	NHK教育	12	90	

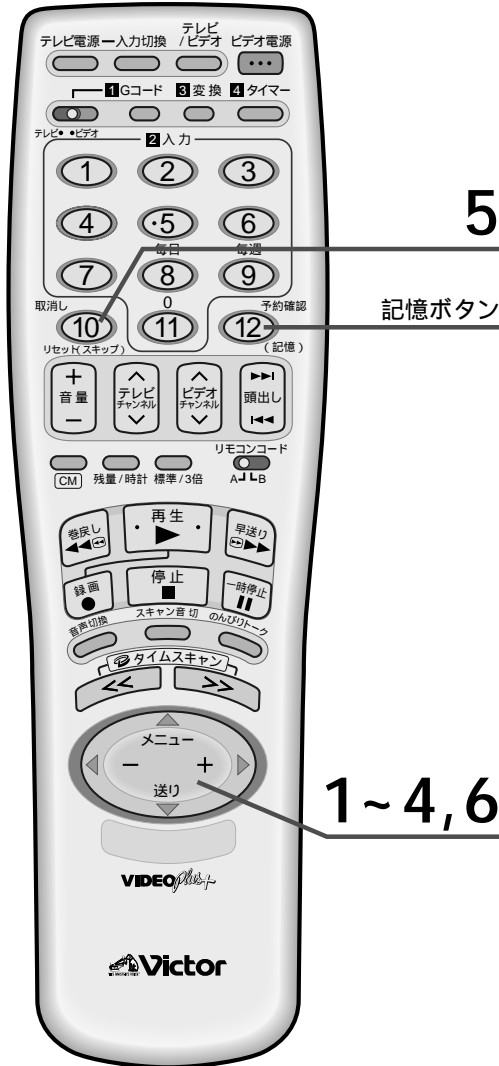

## 不要なチャンネルを飛ばす

### チャンネルスキップ

チャンネルのスキップ設定をすると、ビデオチャンネル切換ボタンの選局操作が早く行えます。  
BSチャンネルのスキップ設定も同じ操作です。

**準備** リモコンのテレビ/ビデオ操作スイッチを「ビデオ」側にします。

—— テレビ画面 ——

**1** リモコンのメニューボタンを押す  
メニュー画面を表示します。

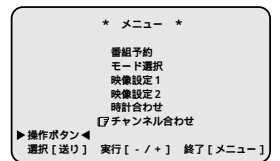

**2** 送りボタンでチャンネル合わせを選ぶ

**1** + ボタンを押す  
チャンネル合わせ画面を表示します。

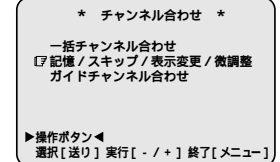

**2** 送りボタンで記憶/スキップ/表示変更/微調整を選ぶ

**3** + ボタンを押す  
チャンネル記憶/スキップ画面を表示します。

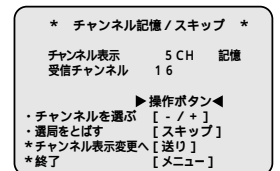

**4** - / + ボタンで飛ばしたいチャンネルを選ぶ  
テレビ画面が見づらいときは、本体表示窓をご覧ください。

**5** スキップボタンを押す

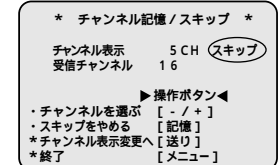

「スキップ」が表示されると、チャンネルがスキップ設定されました。本体表示窓では、チャンネル表示が点滅します。  
他にも飛ばしたいチャンネルがあるときは、4、5の操作を繰り返します。

**6** メニューボタンを押す  
設定が完了し、テレビ番組画面に戻ります。

メモ

誤ってチャンネルを飛ばしたときに再び記憶するには、4の操作で記憶したいチャンネルに合わせ、記憶ボタンを押します。  
「記憶」が表示されると設定完了です。



# 受信チャンネル設定(つづき)

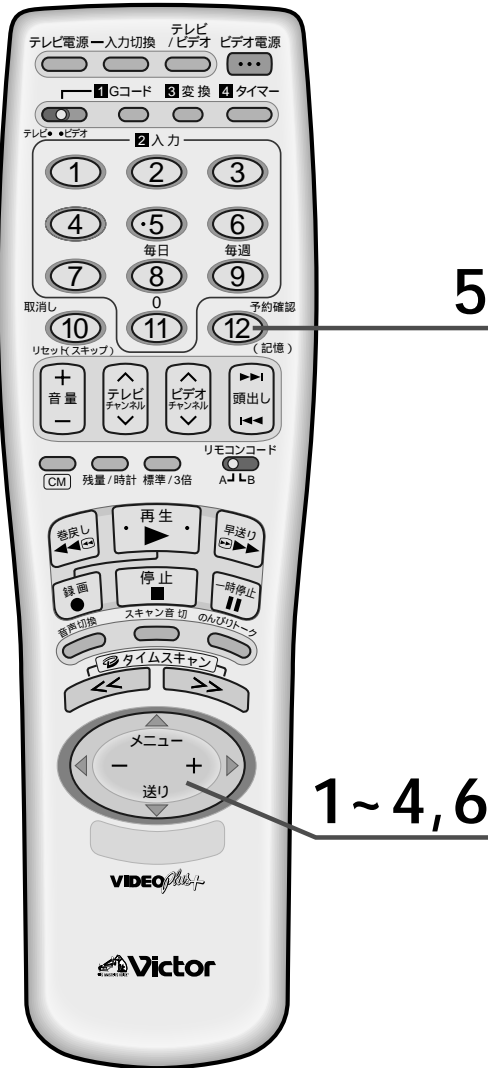

## 地域番号入力で自動設定されたチャンネルの他に、新たにチャンネルを追加する

例 テレビ神奈川のチャンネルを追加する

準備 リモコンのテレビ/ビデオ操作スイッチを「ビデオ」側にします。

- 1 リモコンのメニューボタンを押す  
メニュー画面を表示します。
- 2 送りボタンでチャンネル合わせを選ぶ

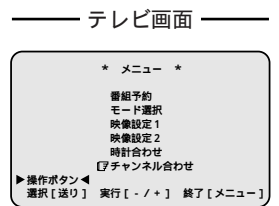

- 1 + ボタンを押す  
チャンネル合わせ画面を表示します。
- 2 送りボタンで記憶/スキップ/表示変更/微調整を選ぶ

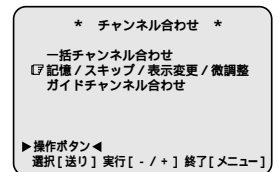

- 3 + ボタンを押す  
チャンネル記憶/スキップ画面を表示します。
- / + ボタンで

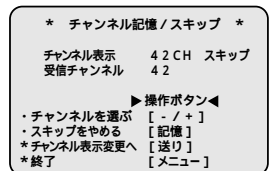

- 4 テレビ神奈川が映るチャンネルを選ぶ  
受信できないときは、青い画面になります。他に追加するチャンネルがないときは、6の操作へ進みます。テレビ神奈川は追加されません。  
きれいに映らないときは、送りボタンを3回押してチャンネル微調整画面を表示させ、- / + ボタンで微調整してください。

- 5 記憶ボタンを押す  
「記憶」を表示し、テレビ神奈川が追加されました。  
他にもチャンネルを追加したいときは、4~5を繰り返します。

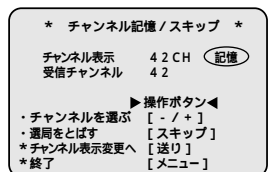

- 6 メニューボタンを押す  
設定が完了し、テレビ番組画面に戻ります。

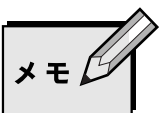

チャンネル追加後、チャンネル表示を変更したいときは、右ページをご覧ください。

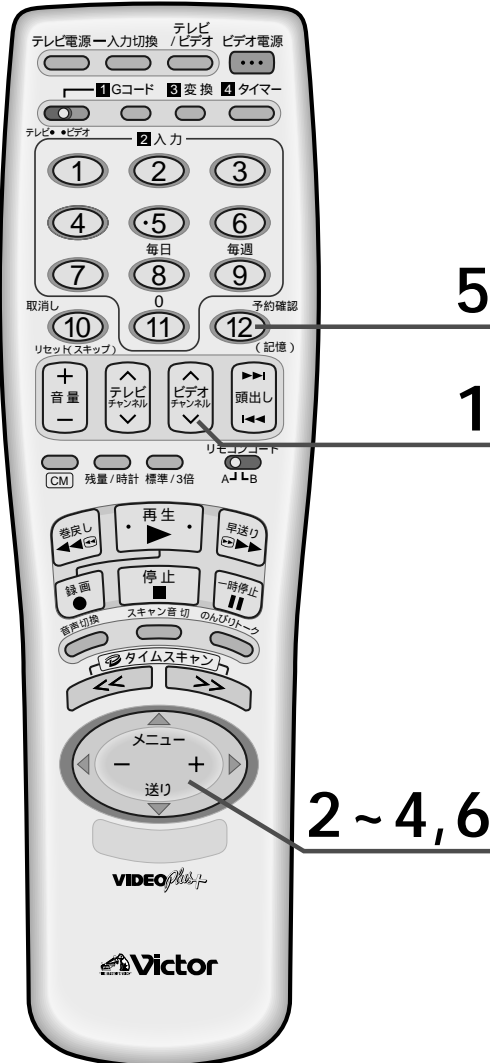

## チャンネルの表示を変更する

地域番号入力で自動設定されたチャンネルを、お好みのチャンネルに変更したいときに操作します。

**例** テレビ神奈川（11チャンネル）のチャンネル表示を42にする

**準備** リモコンのテレビ/ビデオ操作スイッチを「ビデオ」側にします。

**1** ビデオチャンネルボタンで、変更したいチャンネルを選ぶ

テレビ画面  
**11 CH**

**2** 送りと送りボタンで、チャンネル合わせを選ぶ

\* メニュー \*

番組予約  
モード選択  
映像設定1  
映像設定2  
時計合わせ  
チャンネル合わせ

▶操作ボタン◀  
選択[送り] 実行[-/+ ] 終了[メニュー]

**3** 送りと送りボタンで、記憶/スキップ/表示変更/微調整を選ぶ

\* チャンネル合わせ \*

一括チャンネル合わせ  
記憶/スキップ/表示変更/微調整  
ガイドチャンネル合わせ

▶操作ボタン◀  
選択[送り] 実行[-/+ ] 終了[メニュー]

**4** 送りと送りボタンを押し続けると早く変わります。

\* チャンネル表示変更 \*

チャンネル表示 42 CH  
受信チャンネル 42

▶操作ボタン◀  
チャンネル表示を変える[-/+ ]  
変えた内容を記憶する[記憶]  
\* 受信チャンネル変更へ [送り]  
\* 終了 [メニュー]

**5** 記憶ボタンを押す  
「記憶」を表示し、42CHに表示が変更されました。

\* チャンネル記憶/スキップ \*

チャンネル表示 42 CH (記憶)  
受信チャンネル 42

▶操作ボタン◀  
チャンネルを選ぶ [-/+ ]  
選局をとばす [スキップ]  
\* チャンネル表示変更へ [送り]  
\* 終了 [メニュー]

**6** メニューボタンを押す  
設定が完了し、テレビ番組画面に戻ります。  
他にもチャンネル表示を変更したいときは、1~6を繰り返します。

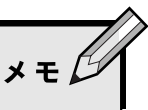

Gコード予約をするかたは、チャンネル表示変更後、**42** ~ **43** ページのガイドチャンネル設定をしてください。  
通常のタイマー予約をするかたは、チャンネル表示の数字で予約します。



# 受信チャンネル設定(つづき)

例：地域番号045（横浜1）を入力したが  
ほとんど映らない場合

## ・地域番号045の受信チャンネル

チャンネル表示	放送局名	受信チャンネル	お住まいの地域の受信チャンネル
1	NHK総合	52	?
3	NHK教育	50	?
4	日本テレビ	54	?
6	TBSテレビ	56	?
8	フジテレビ	58	?
10	テレビ朝日	60	?
11	テレビ神奈川	48	?
12	テレビ東京	62	?

ほとんど映らない原因は、お住まいの地域の受信チャンネルと地域番号045の受信チャンネルが違っているためです。  
右の手順に従って、チャンネル表示1にNHK総合、3にNHK教育など、上記の放送局が映る受信チャンネルを探してください。

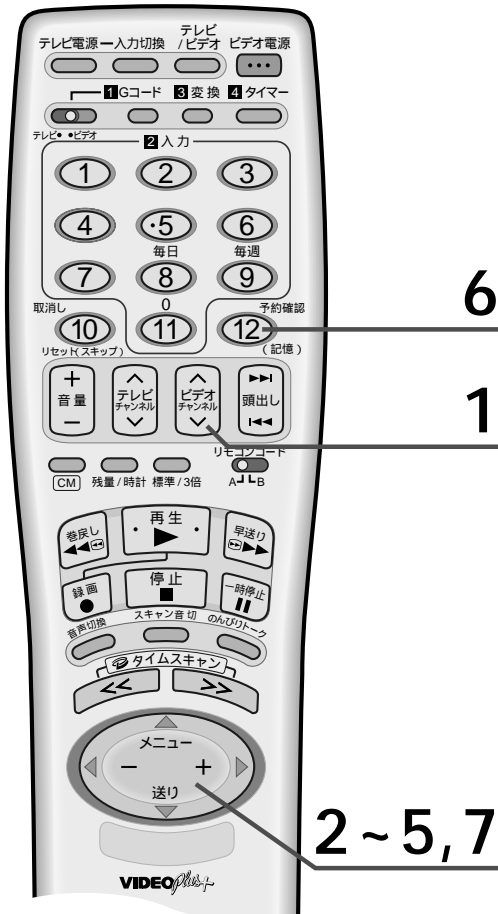

## 地域番号入力の自動設定でほとんど映らないときに、映るチャンネルを探す

例 チャンネル表示1に、NHK総合が映るようにする

準備 リモコンのテレビ/ビデオ操作スイッチを「ビデオ」側にします。

**1** ビデオチャンネルボタンで、1CHを選ぶ  
受信できないときは、青い画面になります。

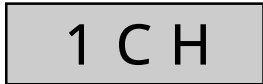

**2** リモコンのメニューボタンを押す  
メニュー画面を表示します。

**2** 送りボタンでチャンネル合わせを選ぶ

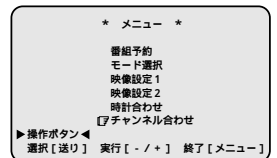

**1** + ボタンを押す  
チャンネル合わせ画面を表示します。

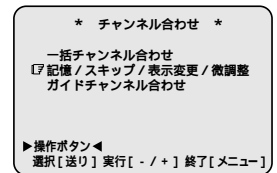

**3** 2送りボタンで記憶/スキップ/表示変更/微調整を選ぶ

**1** + ボタンを押す  
チャンネル記憶/スキップ画面を表示します。

**4** 2送りボタンを2回押す  
受信チャンネル変更画面を表示し、受信チャンネルが点滅します。

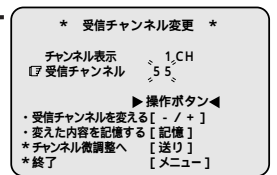

**5** - / + ボタンを押し、NHK総合が映るチャンネルを選ぶ  
受信できないときは、青い画面になります。  
きれいに映らないときは、送りボタンを1回押してチャンネル微調整画面を表示させ、- / + ボタンで微調整してください。

**6** 記憶ボタンを押す  
「記憶」を表示し、チャンネル表示1にNHK総合が映るように設定されました。

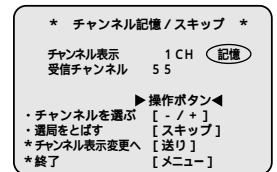

**7** メニューボタンを押す  
設定が完了し、テレビ番組画面に戻ります。  
1~7を繰り返し、他のチャンネルも映るように設定してください。

チャンネル表示を変更したいときは、**39** ページをご覧ください。



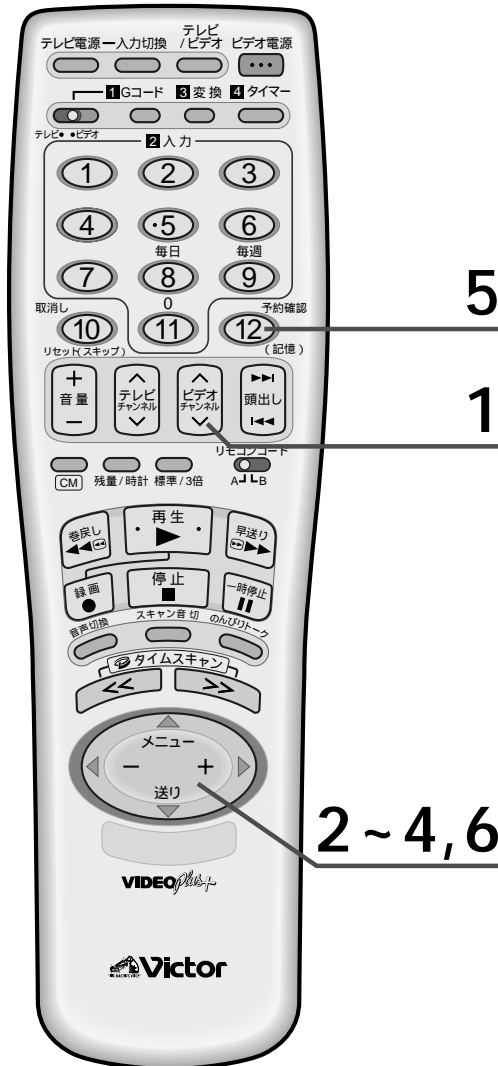

## チャンネルの微調整をする

受信したチャンネルが白黒画面のときや、しま模様の画面になっているときは微調整が必要です。

**準備** リモコンのテレビ/ビデオ操作スイッチを「ビデオ」側にします。

**1** ビデオチャンネルボタンで、微調整したいチャンネルを選ぶ



**1** リモコンのメニューボタンを押す  
メニュー画面を表示します。

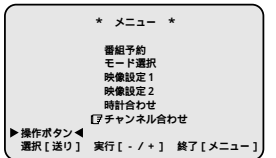

**2** 送りボタンでチャンネル合わせを選ぶ

**1** + ボタンを押す  
チャンネル合わせ画面を表示します。

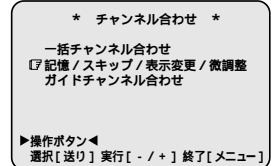

**2** 送りボタンで記憶/スキップ/表示変更/微調整を選ぶ

**1** + ボタンを押す  
チャンネル記憶/スキップ画面を表示します。

**2** 送りボタンを3回押す  
チャンネル微調整画面を表示します。

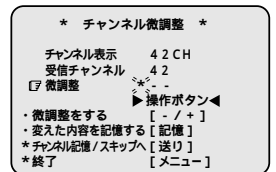

**3** - / + ボタンで微調整する

しま模様の画面のときは、- ボタンを押します。  
白黒画面のときは、+ ボタンを押します。

**4**

**5** 記憶ボタンを押す  
「記憶」を表示します。

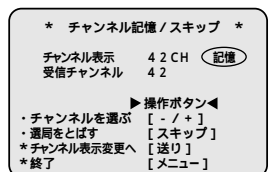

**6** メニューボタンを押す  
設定が完了し、テレビ番組画面に戻ります。  
他にも微調整したいチャンネルがあるときは、1~6を繰り返します。



# Gコード予約の準備(ガイドチャンネル設定)

## Gコードを使ってタイマー予約する前の準備

29 ページの地域番号入力後、新たにチャンネルを追加したときや、チャンネル表示を変更したときは、Gコード予約を正しく働かせるために、ガイドチャンネル設定をしてください。

ガイドチャンネルとは、Gコード予約で放送局を正しく受信するために付けられた、その放送局専用の番号です。実際のチャンネルとは異なる場合がありますのでご注意ください。

例：地域番号046を入力後、チャンネル表示を変更した場合

・地域番号046で受信したチャンネル

チャンネル表示	放送局名
1	NHK総合
2	東京メトロポリタン
3	NHK教育
4	日本テレビ
5	放送大学
6	TBSテレビ
8	フジテレビ
10	テレビ朝日
11	テレビ神奈川
12	テレビ東京

・放送大学とテレビ神奈川のチャンネル表示を変更した場合

チャンネル表示	放送局名
16	放送大学
42	テレビ神奈川

### 記入表

チャンネル表示	放送局名	ガイドチャンネル

チャンネル表示を変更した放送局のガイドチャンネルを一覧表(45ページ)から調べて、下の表を作成する

1

チャンネル表示	放送局名	ガイドチャンネル
16	放送大学	16
42	テレビ神奈川	42

2

上の表で作成した各放送局のチャンネル表示とガイドチャンネルを本体に記憶する(右ページ参照)



引っ越しして受信するチャンネルが変わったときは、ガイドチャンネル設定をしてください。  
Gコード予約をしないかたは、ガイドチャンネル設定をする必要はありません。

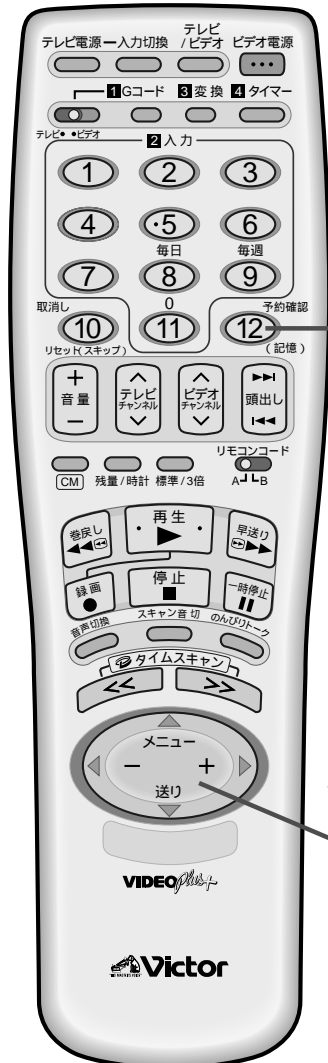

**メモ**

CATVなどでBS番組を外部入力録画している方へ  
4の操作で、- / + ボタンを押してチャンネル表示を「入力1(または入力2)」にします。そのあと、5~8の操作をします。

(例) NHK衛星第1のガイドチャンネルを記憶する  
チャンネル表示 : 入力1  
ガイドチャンネル: 74

操作手順は右と同じです。4と6の操作のみ下のように行ってください。

4の操作で、- / + ボタンを押してチャンネル表示を「入力1」にします。

6の操作で、ガイドチャンネルを「74」にします。

入力1(または入力2)には、それぞれ1つの放送局しか記憶できません。

テレビに「Gコードインフォ合わせ」画面が表示されたときは、メニューボタンを押してテレビ番組画面に戻し、1~8の操作をやり直してください。

Gコードインフォについては、次のページをご覧ください。

## ガイドチャンネルを本体に記憶する

例

テレビ神奈川のガイドチャンネル(42)を記憶する場合  
(横浜市)

左ページの操作1で表を作成します。

[20] [21] ページをご覧ください、テレビにビデオの画面が映るようにしてください。

リモコンのテレビ/ビデオ操作スイッチを「ビデオ」側にします。

準備

**1** リモコンのメニューボタンを押す  
メニュー画面を表示します。

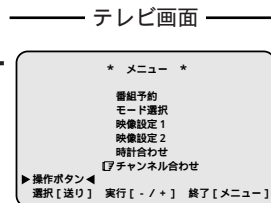

**1**

**2** 送りボタンでチャンネル合わせを選ぶ

**1** + ボタンを押す  
チャンネル合わせ画面を表示します。

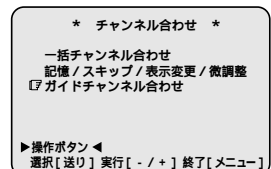

**2**

**2** 送りボタンでガイドチャンネル合わせを選ぶ

**3**

+ ボタンを押す  
ガイドチャンネル合わせ画面を表示します。

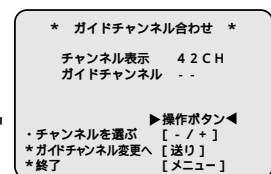

**4**

- / + ボタンで  
テレビ神奈川のチャンネルを選ぶ

**5**

送りボタンを押す  
ガイドチャンネル変更画面を表示します。

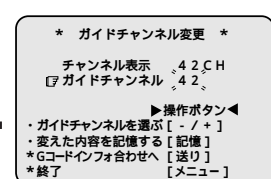

**6**

- / + ボタンで  
ガイドチャンネルを42にする

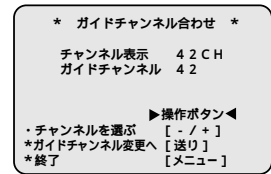

**7**

記憶ボタンを押す  
他にも記憶するチャンネルがあるときは、4~7を繰り返します。

**8**

メニューボタンを押す  
設定が完了し、テレビ番組画面に戻ります。



# Gコード予約の準備(ガイドチャンネル設定)つづき

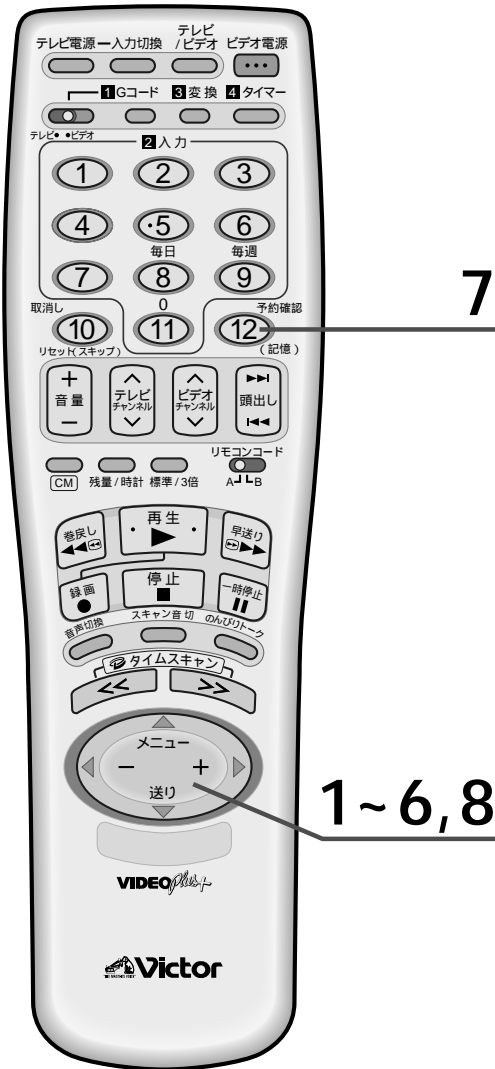

## Gコードインフォのガイドチャンネルを本体に記憶する

Gコードインフォとは、「0」から始まるGコードを使って録画予約するシステムです。比較的短い時間の録画予約に使用されます。録画予約の方法はGコード予約(60 ページ参照)と同じです。Gコードインフォのサービスが始まるまで使用できません。

**例** テレビ大阪(19チャンネル)のGコードインフォのガイドチャンネル(106)を記憶する場合(関西地区)

**準備** [20] [21] ページをご覧ください、テレビにビデオの画面が映るようにしてください。

リモコンのテレビ/ビデオ操作スイッチを「ビデオ」側にします。

**1** リモコンのメニューボタンを押す  
メニュー画面を表示します。

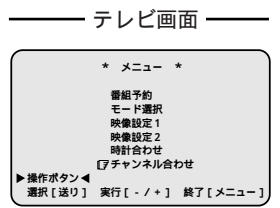

**2** 送りボタンでチャンネル合わせを選ぶ

**1** + ボタンを押す  
チャンネル合わせ画面を表示します。

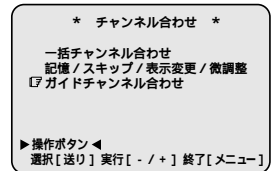

**2** 送りボタンでガイドチャンネル合わせを選ぶ

**1** + ボタンを押す  
ガイドチャンネル合わせ画面を表示します。

**2** 送りボタンを2回押す  
Gコードインフォ合わせ画面を表示します。

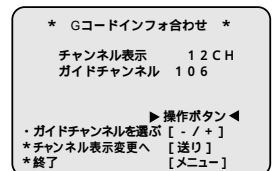

**4** - / + ボタンで記憶するガイドチャンネル(106)を選ぶ

**5** 送りボタンを押す  
チャンネル表示変更画面を表示します。

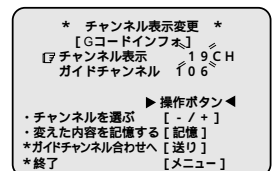

**6** - / + ボタンで記憶するチャンネル(19)に合わせる

**7** 記憶ボタンを押す  
他にも記憶するチャンネルがあるときは、4~7を繰り返します。

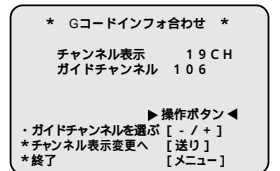

**8** メニューボタンを押す  
設定が完了し、テレビ番組画面に戻ります。

# ガイドチャンネル一覧表

ガイドチャンネル

Gコードインフォのガイドチャンネル

全国共通	NHK総合	80	-
	NHK教育	90	-
	BS1	71	-
	BS3	72	-
	BS5 W O W O W	73	-
	BS7 NHK衛星第1	74	-
	BS9 ハイビジョン放送	75	-
	BS11 NHK衛星第2	76	-
	BS13	77	-
	BS15	78	-

CATV / CS 放送	日本テレビケーブルニュース	40	-
	CSN1ムービーチャンネル	49	-
	チャンネルNECO	50	-
	ゴルフネットワーク	51	-
	CNN	81	-
	MTV	82	-
	スター・チャンネル	83	-
	スペースシャワーTV	84	-
	スポーツ・アイ	85	-
	衛星劇場	86	-
	GAORA(ガオラ)	87	-
	ホームチャンネル	88	-
	スカイ・A	89	-
	BBC	91	-
	ファミリー劇場	92	-
	スーパーチャンネル	93	-
ザ・ゴルフ・チャンネル	94	-	
朝日ニュースター	99	-	

北海道・東北	北海道放送 (HBC)	1	102
	札幌テレビ (STV)	5	103
	テレビ北海道 (TVH)	17	106
	北海道文化 (UHB)	27	104
	北海道テレビ (HTB)	35	105
	青森放送 (RAB)	1	103
	青森朝日 (ABA)	34	105
	青森テレビ (ATV)	38	102
	岩手放送 (IBC)	6	102
	岩手朝日 (IAT)	20	105
	めんこい (MIT)	33	104
	テレビ岩手 (TVI)	35	103
	秋田放送 (ABS)	11	103
	秋田朝日 (AAB)	31	105
	秋田テレビ (AKT)	37	104
	東北放送 (TBC)	1	102
	仙台放送 (OX)	12	104
	東日本放送 (KHB)	32	105
	宮城テレビ (MMT)	34	103
	山形放送 (YBC)	10	103
さくらんぼテレビ (SAY)	30	104	
テレビユー山形 (TUY)	36	102	
山形テレビ (YTS)	38	105	
福島テレビ (FTV)	11	104	
テレビユー福島 (TUF)	31	102	
福島中央 (FCT)	33	103	
福島放送 (KFB)	35	105	

●関東・甲信越

関東	日本テレビ (NTV)	4	103
	TBSテレビ (TBS)	6	102
	フジテレビ (CX)	8	104
	テレビ朝日 (ANB)	10	105
	テレビ東京 (TX)	12	106
	東京メトロポリタン(MXテレビ)	14	-
	放送大学	16	-
	テレビ埼玉 (TVS)	38	-
	テレビ神奈川 (TVK)	42	-
	千葉テレビ (CTC)	46	-
	群馬テレビ (GTV)	48	-

新潟	新潟放送 (BSN)	5	102
	新潟テレビ21 (NT21)	21	105
	テレビ新潟 (TNN)	29	103
	新潟総合 (NST)	35	104
長野	信越放送 (SBC)	11	102
	長野朝日 (ABN)	20	105
	テレビ信州 (TSB)	30	103
	長野放送 (NBS)	38	104
山梨	山梨放送 (YBS)	5	103
	テレビ山梨 (UTY)	37	102

●中部

静岡	静岡放送 (SBS)	11	102
	静岡第一 (SDT)	31	103
	静岡朝日テレビ (SATV)	33	105
	テレビ静岡 (SUT)	35	104

中京	東海テレビ (THK)	1	104
	中部日本放送 (CBC)	5	102
	名古屋テレビ (NBN)	11	105
	テレビ愛知 (TVA)	25	106
	三重テレビ (MTV)	33	-
	中京テレビ (CTV)	35	103
岐阜放送 (GBS)	37	-	

富山	北日本放送 (KNB)	1	103
	チューリップTV (TUT)	32	102
	富山テレビ (T34)	34	104

石川	北陸放送 (MRO)	6	102
	北陸朝日 (HAB)	25	105
	テレビ金沢 (KTK)	33	103
	石川テレビ (ITC)	37	104

福井	福井放送 (FBC)	11	103,105
	福井テレビ (FTB)	39	104

●関西・中国

関西	毎日放送 (MBS)	4	102
	朝日放送 (ABC)	6	105
	関西テレビ (KTV)	8	104
	読売テレビ (YTV)	10	103
	テレビ大阪 (TVO)	19	106
	テレビ和歌山 (WTV)	30	-
	びわ湖放送 (BBC)	30	-
	京都テレビ (KBS)	34	-
	サンテレビ (SUN)	36	-
	奈良テレビ (TVN)	55	-

岡山	西日本放送 (RNC)	9	103
	山陽放送 (RSK)	11	102
	テレビせとうち (TSC)	23	106
	瀬戸内海放送 (KSB)	33	105
	岡山放送 (OHK)	35	104

●四国

広島	中国放送 (RCC)	4	102
	広島テレビ (HTV)	12	103
	テレビ新広島 (TSS)	31	104
	広島ホーム (HOME)	35	105

鳥取高根	日本海テレビ (NKT)	1	103
	山陰放送 (BSS)	10	102
	山陰中央 (TSK)	34	104

山口	山口放送 (KRY)	11	103
	山口朝日 (YAB)	28	105
	テレビ山口 (TVS)	38	102

香川	西日本放送 (RNC)	9	103
	山陽放送 (RSK)	11	102
	テレビせとうち (TSC)	23	106
	瀬戸内海放送 (KSB)	33	105
岡山放送 (OHK)	35	104	

愛媛	南海放送 (RNB)	10	103
	あいテレビ (ITV)	29	102
	愛媛放送 (EBC)	37	104

徳島	四国放送 (JRT)	1	103
----	------------	---	-----

高知	高知放送 (RKC)	8	103
	テレビ高知 (KUTV)	38	102
	さんさんテレビ (KSS)	40	104

●九州

福岡	九州朝日 (KBC)	1	105
	RKB毎日 (RKB)	4	102
	テレビ西日本 (TNC)	9	104
	TXN九州 (TVQ)	19	106
	福岡放送 (FBS)	37	103

大分	大分放送 (OBS)	5	102
	大分朝日 (OAB)	24	105
	テレビ大分 (TOS)	36	103,104

佐賀	サガテレビ (STS)	36	104
----	-------------	----	-----

長崎	長崎放送 (NBC)	5	102
	長崎国際 (NIB)	25	103
	長崎文化 (NCC)	27	105
	テレビ長崎 (KTN)	37	104

熊本	熊本放送 (RKK)	11	102
	熊本朝日 (KAB)	16	105
	熊本県民 (KKT)	22	103
	テレビ熊本 (TKU)	34	104

宮崎	宮崎放送 (MRT)	10	102
	テレビ宮崎 (UMK)	35	103,104,105

鹿児島	南日本放送 (MBC)	1	102
	鹿児島読売テレビ (KYT)	30	103
	鹿児島放送 (KKB)	32	105
	鹿児島テレビ (KTS)	38	104

沖縄	沖縄テレビ (OTV)	8	104
	琉球放送 (RBC)	10	102
	琉球朝日 (QAB)	28	105

(1997年7月現在)



# 時計合わせ

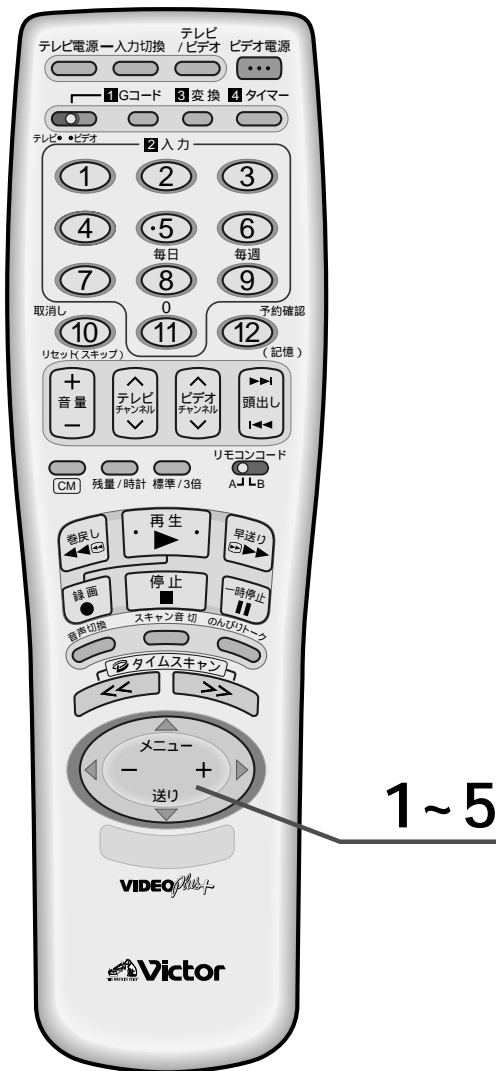

## 画面表示で時計を合わせる

メニュー画面の時計合わせモードを使ってビデオ本体の時計を合わせます。時計は12時間（午前・午後）方式です。

**準備** [20] [21] ページをご覧ください、テレビにビデオの画面が映るようにしてください。

**例** 1997年12月24日 午後3時35分、ぴったりクロックのチャンネルを12(関西地区)に合わせるとき

**1** リモコンのメニューボタンを押す  
メニュー画面を表示します。

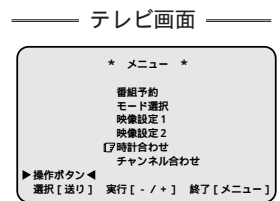

**1** **2** 送りボタンで時計合わせを選ぶ

**2** + ボタンを押す  
時計合わせ画面を表示します。

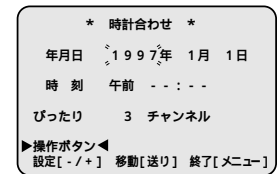

1分以内

**1** - / + ボタンで年を合わせる

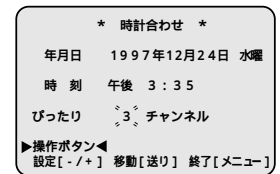

**2** 送りボタンを押す

**3** 同じように、月 日 時 分の順番に合わせます。時・分を合わせるときは、- / + ボタンを押し続けると30分刻み、1回ずつ押すと1分刻みで変わります。

- / + ボタンでぴったりクロックのチャンネルを合わせる

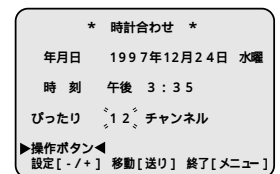

NHK教育テレビのチャンネルに合わせます。

**4** [29] ページで地域番号を入力すると、ぴったりチャンネルは自動的に設定されます。[39] ページでNHK教育テレビのチャンネル表示を変更したときのみ、ぴったりチャンネルを設定してください。

メニューボタンを押す

**5** 時計が動き始め、テレビ番組画面に戻ります。正確に合わせたいときは、時報( 117)に合わせてメニューボタンを押してください。

途中で修正するときは、送りボタンで点滅部分を移動させ、- / + ボタンで修正します。



### ぴったりクロックについて

自動的にテレビ放送局の時報で時計を修正してくれる機能です。

NHK教育テレビの時報(7、12、19時)で時計を修正します。

次のようなときは、ぴったりクロックは動きません。

- ・時報が放送されていないとき
- ・本機の電源が入っているとき
- ・現在時刻とのずれが±3分以上あるとき
- ・時報のバックに音楽が入っているとき
- ・デジタルCSランプが点灯しているとき



# ビクター以外のテレビを操作する

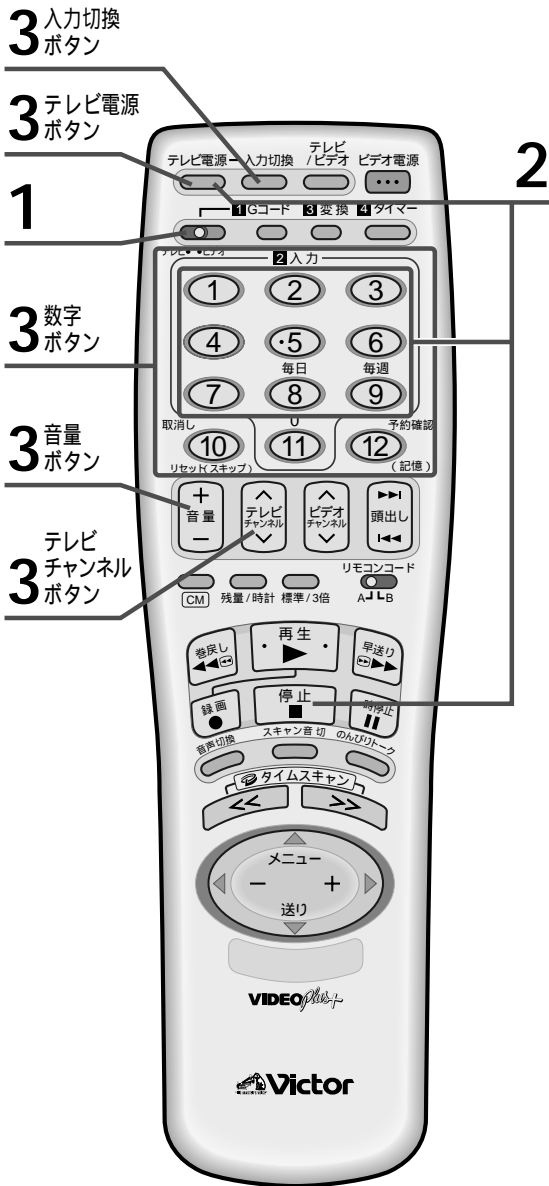

## TVマルチブランド対応

国内メーカー11社のテレビ操作(電源の入/切、チャンネル、音量、入力切換)ができます。  
ご購入時は、ビクター製テレビの指定になっています。

**準備** テレビのリモコンで、テレビの電源を切ってください。

## 1 テレビ/ビデオ操作スイッチを「テレビ」側にする

リモコンのテレビ電源ボタンを押したまま  
**1 2** の操作を続けて行う

**1** 数字ボタンでメーカーに対応する番号(2ケタ)を押す

**2** 停止ボタンを押す

テレビの電源が入れば設定完了です。

メーカー番号

ビクター	①	①
松下 1	①	②
松下 2	①	③
三菱	①	④
ソニー	①	⑤
日立	①	⑥
東芝	①	⑦

サンヨー 1	①	⑧
サンヨー 2	①	⑨
シャープ	②	①
パイオニア	②	②
N E C	②	③
フナイ	②	④

(例)「松下1」に合わせる場合

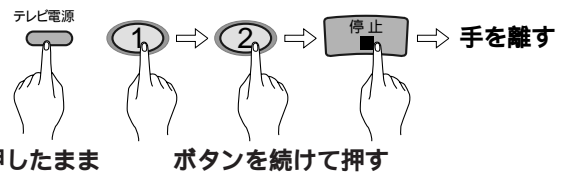

松下1、サンヨー1で動作しないときは松下2、サンヨー2を設定してください。

メーカー設定時、数字ボタンの ⑩ ⑪ ⑫ は使用しません。

## 2

### テレビ電源の入/切、チャンネル切替、音量調節、入力切換ができるか確認する

電源の入/切 : テレビ電源ボタンを押します。

チャンネル切替 : 数字ボタンまたはテレビチャンネルボタンを押します。

音量調節 : 音量ボタンを押します。

入力切換 : 入力切換ボタンを押します。

## 3

数字ボタン以外は、テレビ/ビデオ操作スイッチが「ビデオ側」でもテレビ操作ができます。



まちがえたときは、もう一度設定し直してください。  
電池交換後、テレビの操作ができないときは、テレビのメーカー設定をやり直してください。  
テレビによっては操作できないものや、特定のボタンだけ操作できないものがあります。  
リモコンの裏側に「テレビメーカーの合わせ方」を載せていますので、ご利用ください。

# カセットの出し入れ

## カセットの入れかた

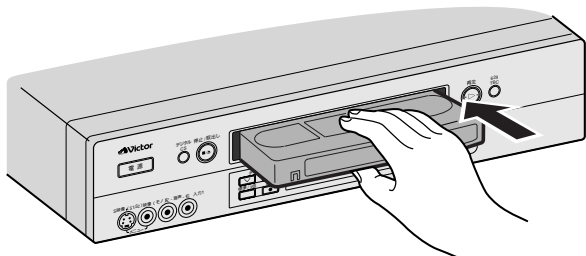

テープの見える面を上にし、中央部をゆっくり押し

電源が入ります。(オートパワーオン)  
カウンターが 00:00 になります。(オートカウンターリセット)  
つめのないカセットを入れると、自動的に再生を始めます。  
(オートプレイ)

## カセットの出しかた

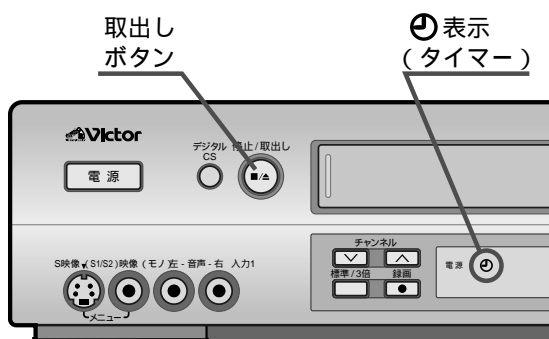

停止状態から取出しボタンを押す

タイマースタンバイ(本体表示窓に⊙表示点灯)中は、テープを取り出すことはできません。リモコンのタイマーボタンを押して⊙表示を消灯してから、取り出してください。

カセットの出し入れ口には、手や異物を入れないでください。特に小さなお子様にはご注意ください。

テープを入れたらつまってしまい、数秒後にテープが自動的に出てきたときは

テープを斜めに入れるなど、入れかたによっては内部の保護回路が働きテープが自動的に出てきます。このようなときは、数秒待ち、もう一度正しく入れ直してください。

## 大切な記録を消さないために

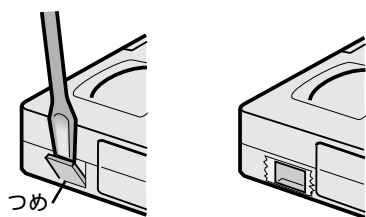

つめ(誤消去防止用)を折って、取り除いてください。

ふたたび録画したいときは、セロハンテープを2重に貼ってください。

## ビデオムービーで録画した VHS-C テープを見るには

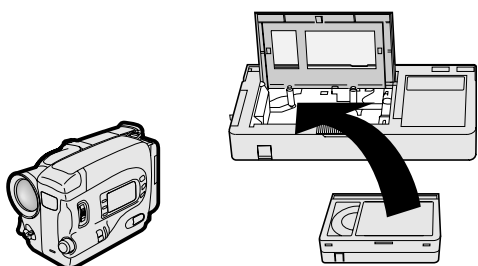

別売のVHSカセットアダプターC-P6をご使用ください。



# ビデオとテープの互換性について

## S-VHS録画する



S-VHSテープを入れると、自動的にS-VHS録画をします。  
本体表示窓に **S** 表示が点灯していることを確認してください。

### 使用テープと録画方式

使用テープ	録画方式	S表示	操作方法
 S-VHS	S-VHS	点灯	S-VHSテープを入れると、S-VHS録画ができます。
	VHS	消灯	映像設定1画面のS-VHS記録を切にします。 (17 ページ参照)
 VHS	VHS	消灯	S-VHS録画はできません。

## ビデオとテープの互換性について

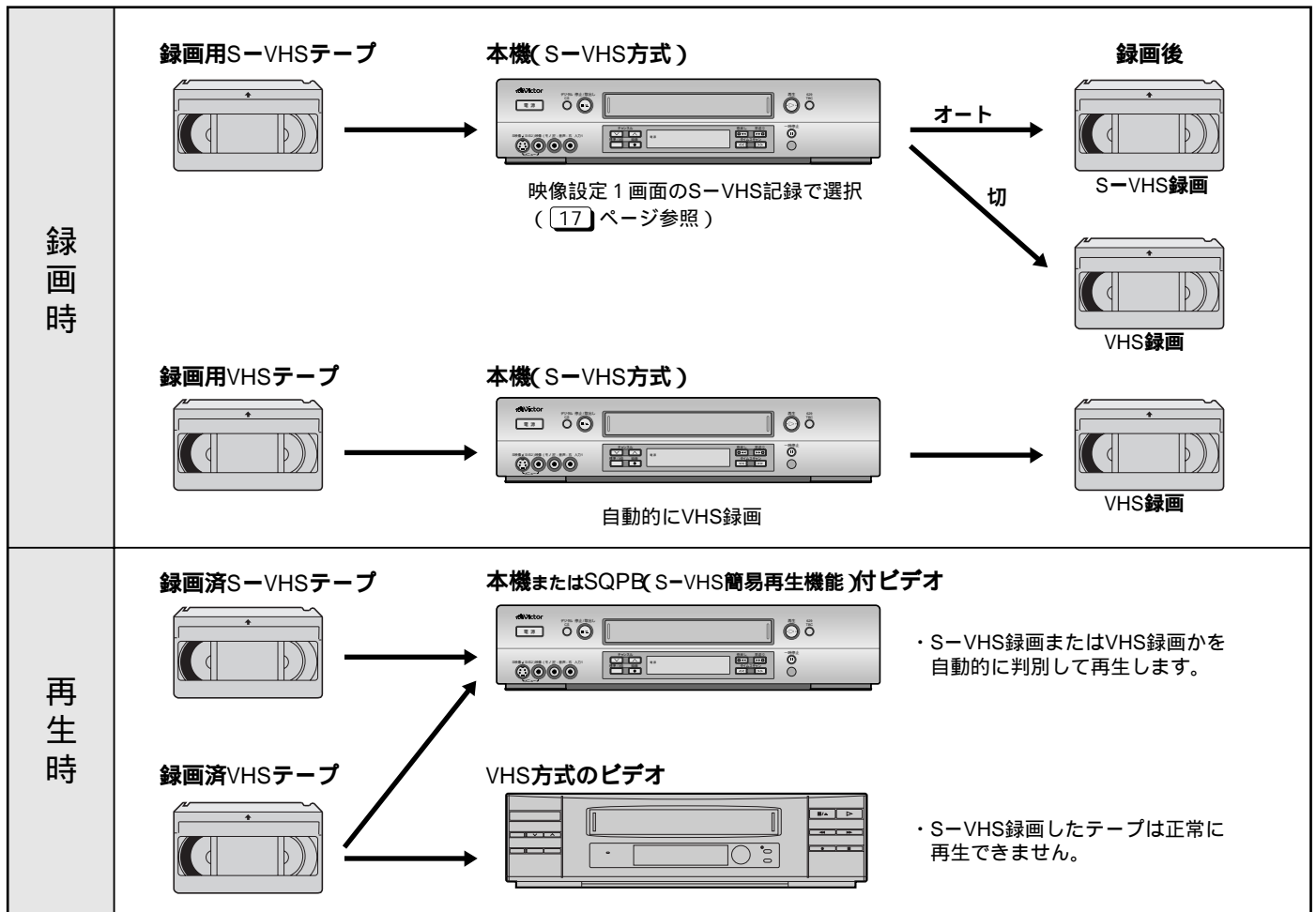



# ビデオテープを再生する

## 再生する

**準備** [20] [21] ページをご覧ください、テレビにビデオの画面が映るようにしてください。

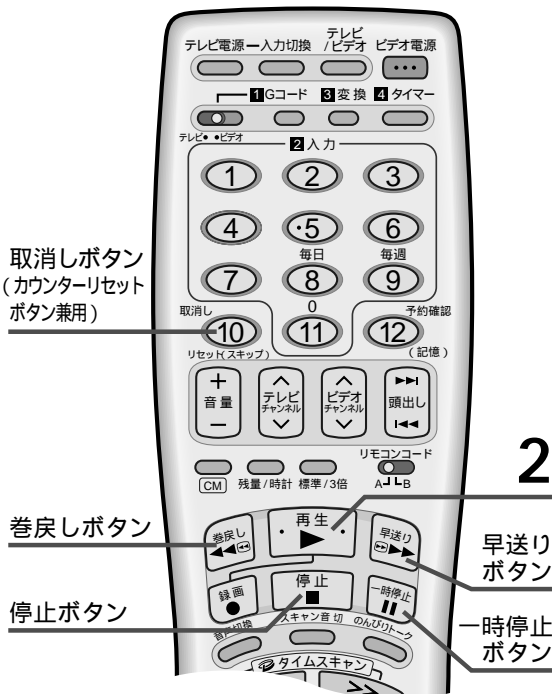

取消しボタン  
(カウンターリセット  
ボタン兼用)

巻戻しボタン

停止ボタン

2

早送りボタン

一時停止ボタン

テレビ画面



本体表示窓



### 1 テープを入れる

電源が入ります。  
つめのないテープを入れると、自動的に再生を始めます。

1

再生

2

### 2 再生ボタンを押す

再生が始まります。

再生をやめるときは、停止ボタンを押します。

## 巻戻し / 早送りする

停止中に操作します。

巻戻しボタン  
を押す

早送りボタン  
を押す

巻戻し / 早送り中は、テレビ画面に現在のテープ位置を表示します。

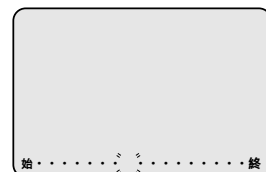

巻戻し / 早送りをやめるときは、停止ボタンを押します。

## 静止画再生 / コマ送り / スロー再生をする

### 再生中に、一時停止ボタンを押す

静止画再生になり、約4秒前からの音声を繰り返します。(繰り返し音声) 再生直後に一時停止ボタンを押しても音声は出ません。停止状態または特殊再生後は、通常再生を6秒以上行ってから一時停止ボタンを押してください。

タイムスキャン音声を「切」にすると、静止画再生中に音声は出ません。( [53] ページ参照 )

### 再生中に、一時停止ボタンを1回ずつ押す

押すごとに、1コマずつ進みます。音声は出ません。

### 再生中に、一時停止ボタンを2秒以上押す

1/6倍速でスロー再生します。音声は出ません。

通常の再生に戻すには、再生ボタンを押します。

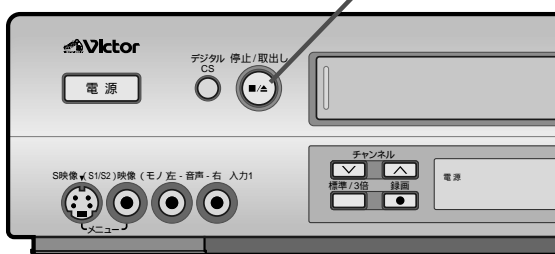

停止ボタン

1



巻戻し  
ボタン

早送り  
ボタン

一時停止  
ボタン

2

メモ

再生中や早送り中にテープがなくなると、自動的に巻き戻します。(オートリワインド)  
カウンターを 0.00.00 にするときは、リモコンのテレビ/ビデオ操作スイッチを「ビデオ」側にしてカウンターリセットボタンを押します。(カウンターリセット)  
静止画再生、スロー再生を5分以上続けると、テープやビデオヘッド保護のため、自動的に停止します。  
静止画再生またはスロー再生中にノイズが出るときは、トラッキング調節を行ってください。( [71] ページ参照 ) 調節してもノイズが消えないことがあります。故障ではありません。

## 画像を見ながら早送り / 巻戻し再生をする

### 再生中に、早送りボタンまたは巻戻しボタンをポンと押す

画像を見ながら早送り / 巻戻し再生(標準は7倍速、3倍は21倍速)ができます。

通常の再生に戻すには、再生ボタンを押します。

再生中に早送りボタンまたは巻戻しボタンを2秒以上押し続けると、押している間、早送り / 巻戻し再生(標準は7倍速、3倍は21倍速)され、指を離すと通常の再生に戻ります。

テープスピード	ノイズ	音声
標準モード (7倍速)	出ません	出ます
3倍モード (21倍速)	出ます	出ません

タイムスキャン音声を「切」にすると、早送り / 巻戻し再生中に音声は出ません。(53ページ参照)

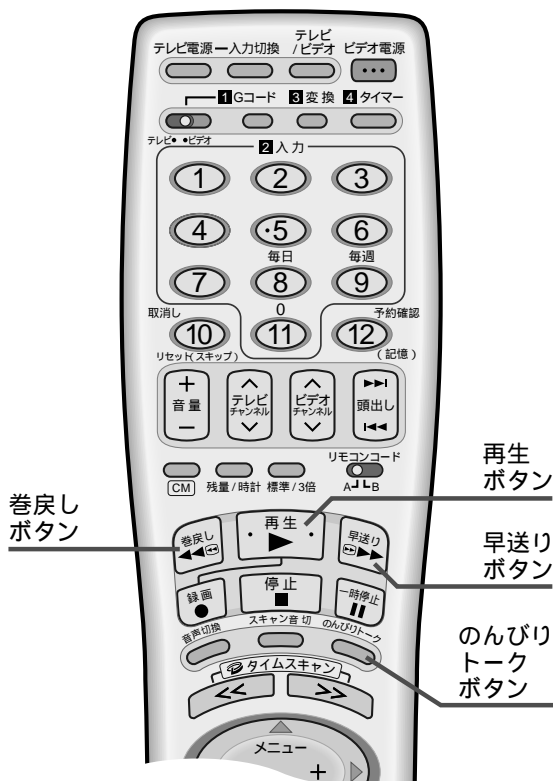

巻戻し / 早送り  
ボタン

再生  
ボタン



## 再生中に音声をゆっくり聞きたいときは

### のんびりトーク

再生中、録画中、ビデオチャンネルで選んでいるテレビ番組を見ているときに、音声をゆっくり聞くことができます。

### リモコンの のんびりトークボタンを押し のんびりトークを入にする

1回押すと現在の状態を表示し、表示中にもう1回押すと、入 / 切の切り換えができます。

表示は約5秒間です。

約0.8倍速のスピードで音声を出力します。

テレビ画面

のんびりトーク 入



メモ

ビデオの電源を入れたときは、のんびりトーク「切」になっています。

録画中に音声をゆっくり聞くことができますが、録音される音声は通常のスピード(1倍速)です。

タイムスキャン音声の入 / 切(53ページ参照)に関係なく、のんびりトーク「入」のときは、音声をゆっくり聞くことができます。

音声が連続的に出る場合は、ゆっくり聞こえないことがあります。のんびりトークの音声について

- ・映像と音声はズれます。また、音声にノイズ(ブツ音)が出ることがあります。

- ・通常再生に比べて、音質が多少変化します。

- ・二カ国語放送で副音声(英語など)を聞いているときに、のんびりトークにすると、主音声(日本語など)に切り換わり、副音声を聞くことはできません。



# タイムスキャン

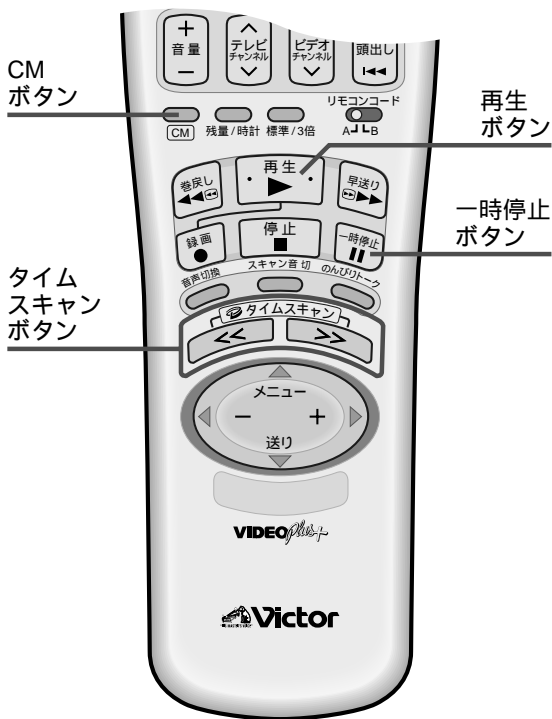

## 再生スピードを変えて画像を見る

### 可変速再生

再生中または静止画再生中に、タイムスキャンボタンを押して再生スピードを変える



特殊再生の名称	巻き戻し再生		逆転再生	逆転スロー再生 (新プロフェッショナルスロー)		静止画再生	正転スロー再生 (新プロフェッショナルスロー)		通常再生	1.5倍速再生	倍速再生	早送り再生			
	標準	3倍		標準	3倍		標準	3倍				標準	3倍	7倍	
スピード	-7	-5	-3	-1	-1/2	1/3	0	+1/3	+1/2	+1	+1.5	+2	+3	+5	+7
	-7	-5	-3	-1	-1/2	-	0	-	+1/2	+1	+1.5	+2	+3	+5	+7

\*新プロフェッショナルスローとは、従来のスロー再生(50)ページ参照)に比べて、動きが連続的でなめらかなスロー再生のことです。

±1/3のスロー再生は標準モードのみです。  
 標準/3倍とも逆転スロー再生時は音声はできません。  
 それ以外のモードにおいてはすべて音声が出来ます。  
 正転スロー再生時、番組の内容によっては、聞きづらい場合があります。  
 通常の再生に戻すには、再生ボタンを押します。  
 一時停止ボタンを2秒以上押してスロー再生にした場合は、新プロフェッショナルスローになりません。  
 再生スピードが切り換わる部分では、映像が乱れることがあります。  
 逆方向の場合、音声が出るまで約6秒かかります。  
 新プロフェッショナルスロー再生時、使用するテープによっては、ノイズが出る場合があります。このようなときは、スロートラッキング調節を行ってください。(53)ページ参照)

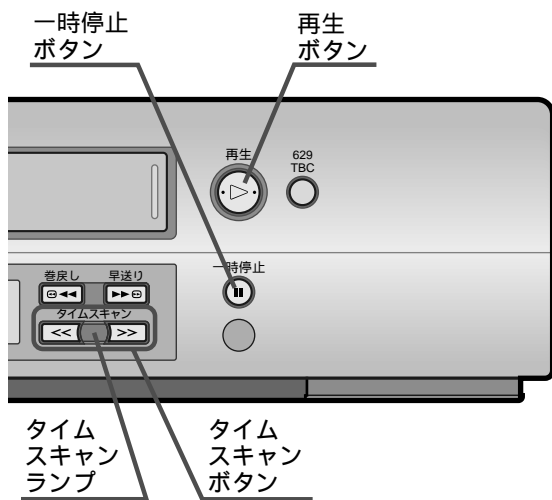

タイムスキャン音声を「切」にすると、音声は出ません。(53)ページ参照)

## CMを飛ばす

## CMスキップサーチ

再生中に、30秒単位で2分間ぶんまでの早送り再生ができます。

再生中に、リモコンのCMボタンを必要な回数だけ押す

1回 → 2回 → 3回 → 4回  
(30秒ぶん) (1分ぶん) (1分30秒ぶん) (2分ぶん)

早送り再生中に再生ボタンを押すと、通常の再生に戻ります。

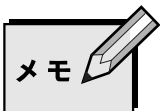

- タイムスキャンについて
- ・タイムスキャン中は本体のタイムスキャンランプが点灯します。
  - ・テレビ画面の右上に約5秒間スピードを表示します。
  - ・使用するテープによっては、ノイズが出たり、画面上部が乱れることがあります。
  - ・通常再生に比べて画面が多少揺れることがあります。
  - ・倍速再生時、音声が連続的に出る場合は、早く聞こえることがあります。

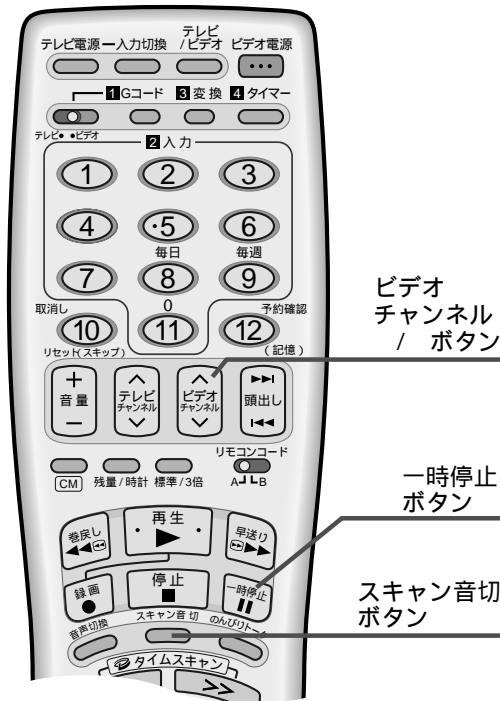

## タイムスキャン中に音声を出したくないときは

### リモコンのスキャン音切ボタンを押し、タイムスキャン音声を切にする

1回押すと現在の状態を表示し、表示中にもう1回押すと、入/切の切り換えができます。表示は約5秒間です。

次のような操作時は、音声がなくなります。

- ・早送り/巻戻し再生
- ・CMスキップ
- ・可変速再生
- ・繰り返し音声

ご購入時、タイムスキャン音声は「入」になっています。

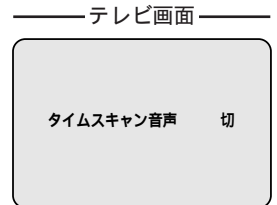

#### タイムスキャン中の音声について

再生テープ 

①	②	③	④	⑤
---	---	---	---	---

①③⑤の音声が聞こえます。

②④の音声が聞こえません。

出力される音声はノーマル音声です。

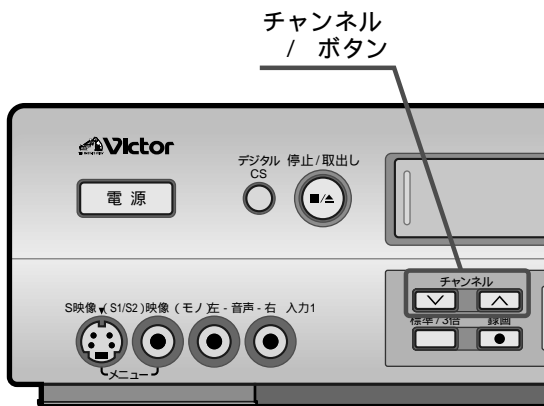

## 新プロフェSSIONALスローにすると、ノイズが出るとき スロートラッキング調節

例

3倍モードの逆転 - 1/2倍速の新プロフェSSIONALスロー再生時、ノイズが出る

3倍モードの逆転 - 1/2倍速の新プロフェSSIONALスロー再生にします。  
( [52] ページ参照 )

ノイズが消えるまでリモコンのビデオチャンネル / ボタンを押します。

- ・本体側で操作するときは、チャンネル / ボタンを押します。
- ・他のスピードの新プロフェSSIONALスローにおいてもノイズが出る場合は、同様に、 の操作を行います。

メモ

タイムスキャン中の音声について

- ・正転スロー再生（新プロフェSSIONALスロー）と1.5倍速再生は、すべての音声が再生されます。
- ・正転スロー再生（新プロフェSSIONALスロー）と1.5倍速再生以外は映像と音声がズれます。また、音声中にノイズ（ブツ音）が出る場合があります。
- ・通常再生に比べて、音質が多少変化します。
- ・二カ国語放送で副音声（英語など）を聞いているときに、タイムスキャンすると、主音声（日本語など）に切り換わります。副音声を聞くことはできません。

録画状態の悪いテープや他のビデオで録画したテープの場合、スロートラッキング調節が十分にできなくてノイズが消えないことがあります。故障ではありません。



# テレビ番組を録画する

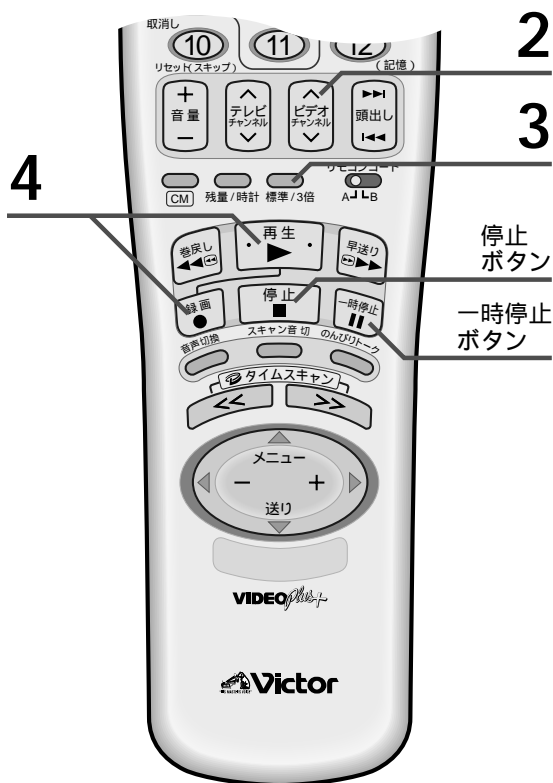

## 録画する

**準備** [20] [21] ページをご覧ください、テレビにビデオの画面が映るようになっています。

**1** つめのついたテープを入れる  
自動的に電源が入ります。



**2** ビデオチャンネルボタンでチャンネルを選ぶ



**3** 標準/3倍ボタンで録画速度を選ぶ  
標準……画質を重視するとき  
3倍……3倍長く録画するとき



**4** 録画ボタンを押しながら、再生ボタンを押す  
本体の場合は録画ボタンを押します。録画を始めます。



録画を一時的にやめるときは、一時停止ボタンを押します。  
再生ボタンで、また録画を始めます。  
録画をやめるときは、停止ボタンを押します。

つめのないテープには録画できません。

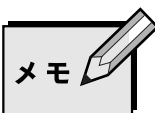

メモ

録画を始めると自動的に頭出し信号を書き込みます。番組の頭出しに使用します。( [68] ページ参照 )

テープがなくなると、自動的に巻き戻します。

録画一時停止を5分以上続けると、テープやビデオヘッド保護のため自動的に停止状態になります。

本機には、フライングイレースヘッドが搭載されていないため、画面のつなぎ部分でカラーノイズが出ることがありますが、性能上の問題で故障ではありません。

本機の3倍モードで録画したカセットテープは、標準モード専用のVHSビデオでは再生できません。

大切な録画の場合は、必ず事前に試し撮りをし、正常に録画・録音されていることを確かめてください。

万一本機およびビデオカセットテープ等の不具合により、正常に録画・録音や再生できなかった場合の内容の補償についてはご容赦ください。

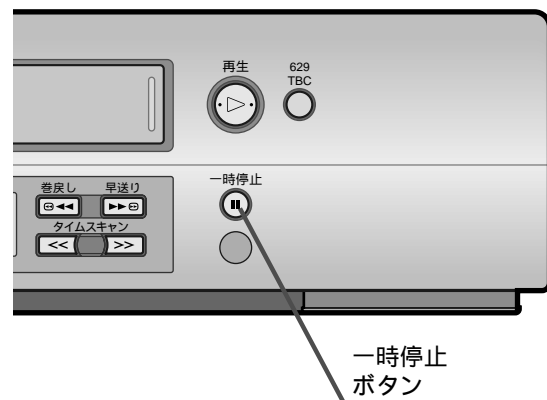
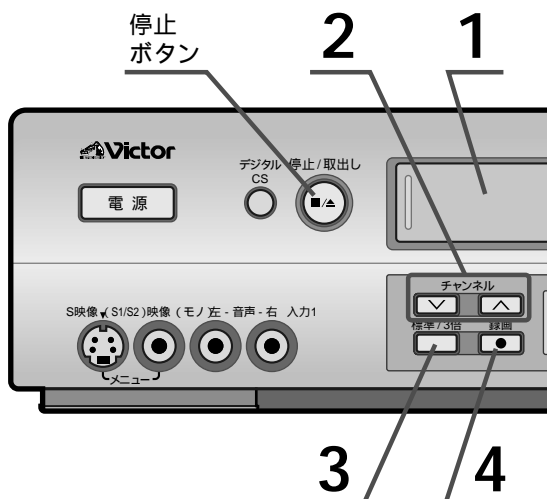

1

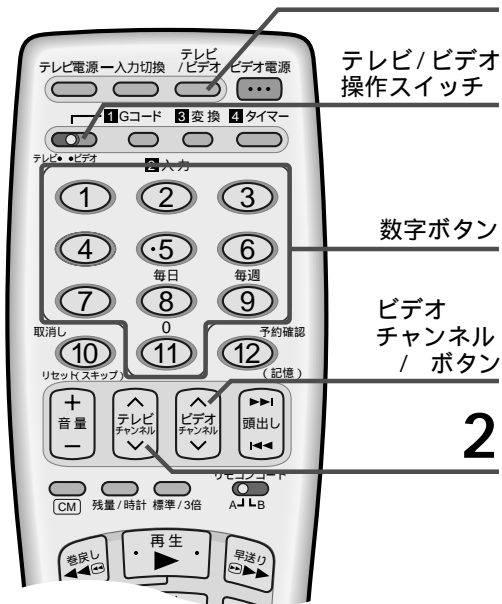

2

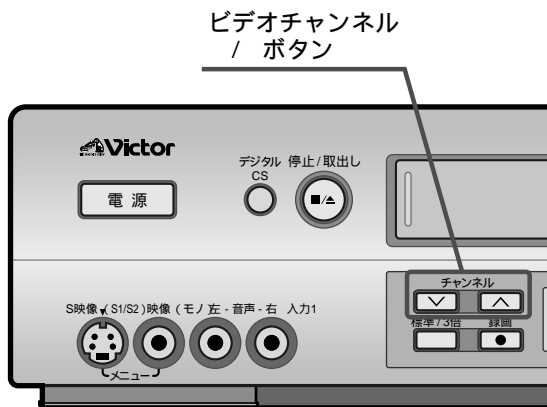

## 録画するビデオチャンネルの選びかた

### ダイレクトで選局する場合

リモコンのテレビ/ビデオ操作スイッチを「ビデオ」側にします。リモコンの数字ボタン(1~0の10個)で選局します。

(例1) 10チャンネルを選局する (例2) 12チャンネルを選局する

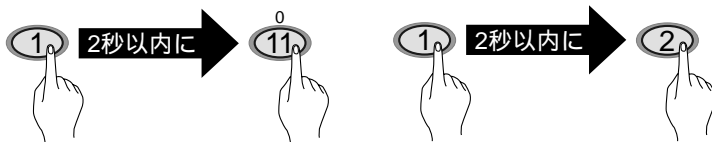

VHF/UHF放送内でのチャンネル切り換え(1CHから8CHへ、4CHから42CHへなど)および衛星放送内でのチャンネル切り換え(BS7CHからBS11CHへなど)ができます。

0ボタンを押すとチャンネルが外部入力(L1またはL2)になります。VHF/UHF放送と衛星放送とのチャンネル切り換えはできません。衛星放送受信時は、0ボタンを押しても外部入力になりません。ビデオチャンネル / ボタンで切り換えてください。

### チャンネルを順番に選局する場合

リモコンまたは本体のビデオチャンネル / ボタンで選局します。ビデオチャンネル ボタンを押すごとに

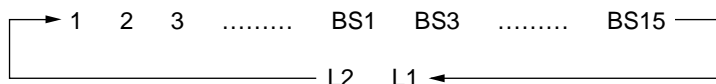

ビデオチャンネル ボタンを押すと戻ります。リモコンの - / + ボタンでもチャンネルを選局することができます。

## 録画中に別の番組を見る ウラ番組録画

### リモコンのテレビ/ビデオボタンで 本体表示窓の「ビデオ」表示を消す

1

AV接続(20ページ参照)の場合は、テレビの入力切換を「ビデオ」から「テレビ」にします。

2

テレビのチャンネルを見たい番組にする  
録画には影響しません。



# テレビ番組を録画する(つづき)



## テープの残り時間を調べる テープ残量

### リモコンの残量/時計ボタンを押す

ボタンを押すごとに、下のように変わります。

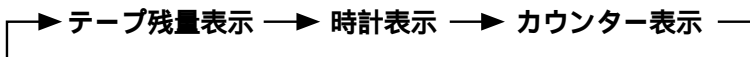
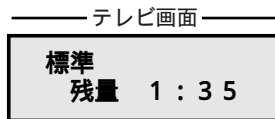

表示している録画スピード(標準/3倍)で計算します。



残量時間は目安です。  
使用するカセットによっては、残量表示に時間がかかったり、正しい残量を表示しないことがあります。  
残量計算中は「--:--」表示または、残量表示が点滅することがあります。

## 録画中に録画時間を設定し、自動的にビデオの電源を切る ワンタッチタイマー録画

録画中に、もう一度本体の録画ボタンを押す  
録画ボタンを押すたびに、30分刻みで6時間まで設定できます。

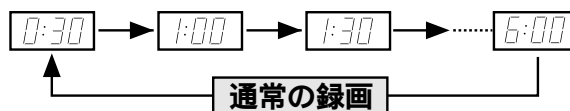

表示された時間だけ録画したあと、自動的に電源が切れます。  
ワンタッチタイマー録画中は、本体表示窓の表示が点滅します。  
ワンタッチタイマー録画中でも録画ボタンを押すと録画時間を変更できます。

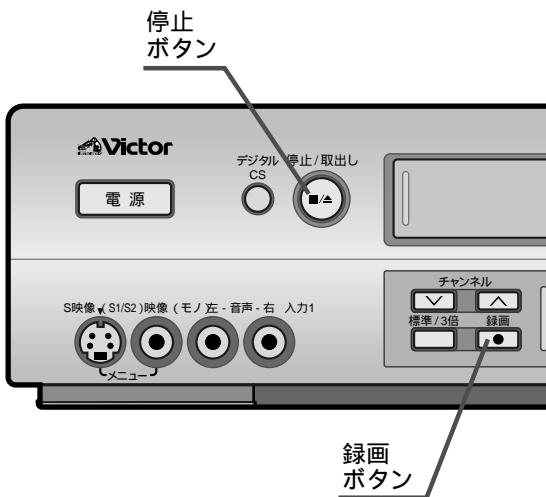

ワンタッチタイマー録画を途中でやめるには、停止ボタンを押します。

リモコンの録画ボタンではワンタッチタイマー録画はできません。



ワンタッチタイマー録画時間の1分刻みの設定はできません。  
ワンタッチタイマー録画中にテープがなくなると、自動的にテープが出て電源が切れます。





# 衛星放送を見る

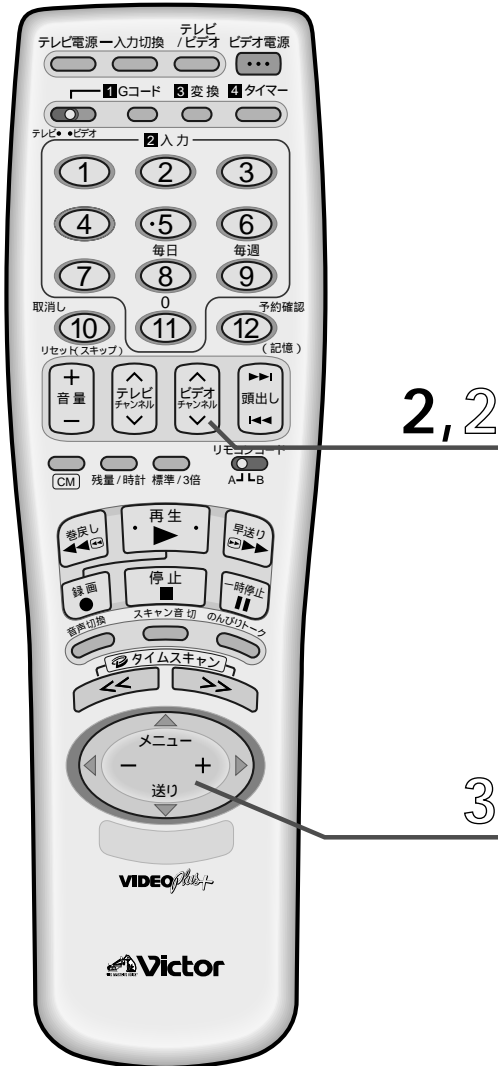

## WOWOWを見る

**準備** [24] ページの接続をしてください。  
 [20] [21] ページをご覧ください、テレビにビデオの画面が映るようにしてください。

**1** BSデコーダの電源を入れる

**2** ビデオチャンネルボタンでWOWOWを選ぶ

WOWOWの音声が聞こえないときは、BSデコーダの音声選択ボタンを押してテレビにする  
**3** スクランブル放送時にニカ国語放送を聞く場合は、BSデコーダの音声選択ボタンで聞きたい音声を選んでください。

3の操作をしてもWOWOWの音声が聞こえないときは、下の3の操作でBS独立音声を「切」にしてください。

## St.GIGAを聞く

上の準備と同じ操作をしてください。

**1** BSデコーダの電源を入れる

**2** ビデオチャンネルボタンでSt.GIGAを選ぶ

**3** モード選択画面のBS独立音声を入にする  
 独立音声が聞こえます。  
 操作方法は [65] ページと同様です。

テレビ画面

* モード選択 *		
びったり録画	◎切	○入
ニカ国語音声録音	◎主	○主+副
7/15独立音声	○切	◎入
ミックス音声	◎切	○入
テレビ/ビデオ	◎オート	○切
JLIP端子	◎ボーズ入力	○JLIP
JLIP ID番号	01	
▶操作ボタン ◀		
選択[送り]	設定[-/+]	終了[メニュー]



BSデコーダの取扱説明書もお読みください。  
 ビデオチャンネル切換時、スクランブル放送を受信すると、テレビ画面の右上に「デコーダ入力」を約5秒間表示します。  
 BSデコーダを本機に接続していないかたは、WOWOWのスクランブル放送を受信した場合、青い画面になります。  
 独立音声放送がないときに、モード選択画面のBS独立音声を「入」にすると、音声は出ません。このとき、テレビ画面の右上に「- - -」を表示します。  
 St.GIGA放送時、放送局と契約していない場合は音声が聞こえません。  
 WOWOWの映像が乱れていても、独立音声は正常に録音できます。

**4** 独立音声が聞こえないときは、BSデコーダの音声選択ボタンを押して独立にする  
 スクランブル放送時にニカ国語放送を聞く場合は、BSデコーダの音声選択ボタンで聞きたい音声を選んでください。



# 衛星放送を見る(つづき)

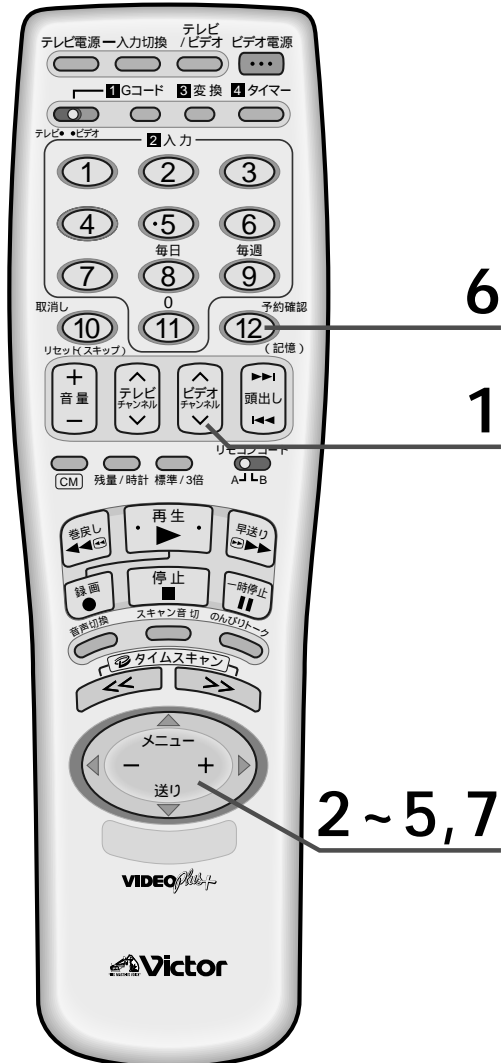

## St.GIGA録音中に音途切れを防ぐ

[20] [21] ページをご覧ください、テレビにビデオの画面が映るようにしてください。

リモコンのテレビ/ビデオ操作スイッチを「ビデオ」側にします。

準備

**1** ビデオチャンネルボタン  
でSt.GIGAを選ぶ

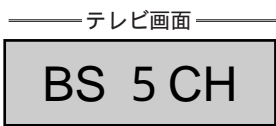

**1** リモコンの  
メニューボタンを押す  
メニュー画面を表示します。

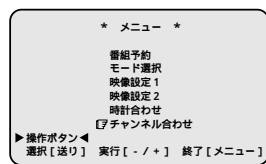

**2** 送りボタンで  
チャンネル合わせを選ぶ

**1** + ボタンを押す  
チャンネル合わせ画面を表示し  
ます。

**2** 送りボタンで  
記憶/スキップ/表示変更/  
微調整を選ぶ

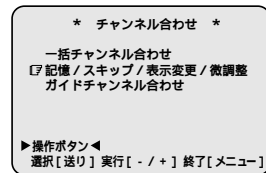

**1** + ボタンを押す  
BSチャンネル合わせ画面を表示し  
ます。

**2** 送りボタンを押す  
デコーダ入力変更画面を表示し  
ます。

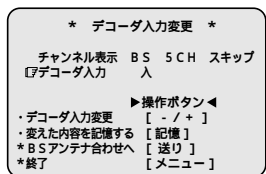

- / + ボタンで入にする  
ボタンを押すごとに「オート」または「入」が交互に切り換  
わります。  
ご購入時は「オート」に設定されています。

**5**

**6** 記憶ボタンを押す  
「記憶」を表示します。

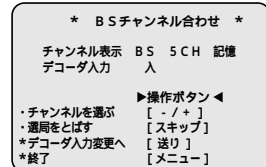

**7** メニューボタンを押す  
設定が完了し、テレビ番組画面に戻ります。

ノンスクランブル放送時もBSデコーダを経由するため、St.GIGA録音中はBSデコーダの電源を切らないでください。



# デジタル放送着信予約

デジタル放送着信予約とは、デジタルチューナーからの録画予約をボタン1つで行う機能です。デジタルチューナーを本機の検出機能付き「外部入力2」に接続し、デジタルチューナー側で録画予約を行います。予約時間になりデジタルチューナーから外部入力2に映像信号が来ているあいだ録画を続けます。CATVのホームターミナルにタイマー機能が付いていれば同様に使えます。

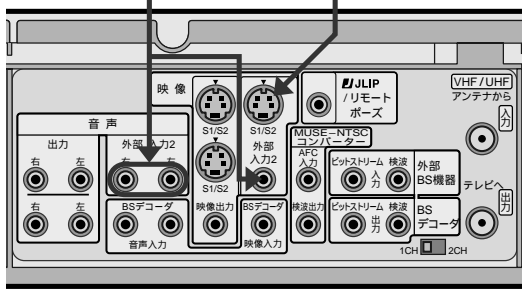
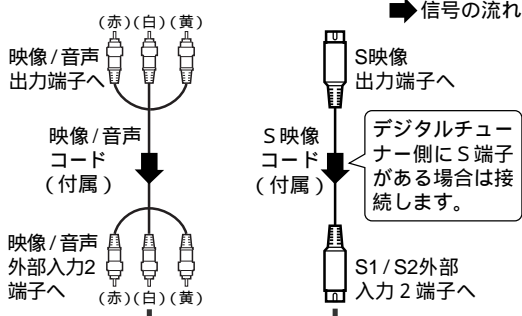
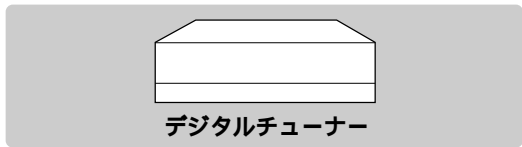

録画側 (本機背面) ↓ テレビに接続

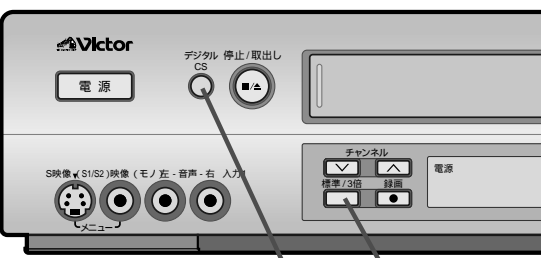

3 デジタルCSボタン (ランプ兼用) 2

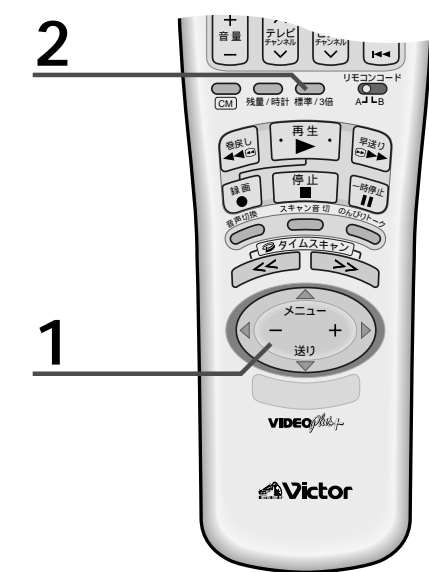

2 1

## 例

パーフェクトTVのデジタルチューナーを外部入力2のS1/S2(S映像)端子と音声端子に接続している場合

## 準備

デジタルチューナー側で録画予約を行います。つめの付いたカセットを入れます。

# 1

映像設定1画面の映像入力2をS映像にする (15 ページ参照) する。ご購入時は、S映像に設定されています。

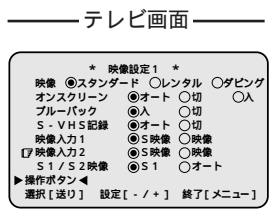

# 2

標準 / 3倍ボタンで録画速度を選ぶ

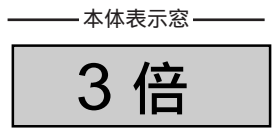

# 3

デジタルCSボタンを2秒間押し続ける

デジタルCSランプ(緑)が点灯し、スタンバイ状態に入ります。本体の電源が切れていると、スタンバイ状態に入りません。本体表示窓の [ ] 表示が点滅するときは [82] ページをご覧ください。着信予約を解除するときは、デジタルCSボタンを押してランプを消します。

デジタルCSランプ点灯中は誤ってデジタルチューナーの電源を入れないようご注意ください。録画が実行されます。外部入力2にデジタルチューナー、ホームターミナル以外の機器を接続している場合、誤ってデジタルCSランプを点灯させないでください。接続機器の電源が入ると録画が実行されます。

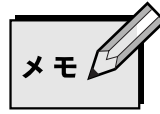

着信予約は、外部入力1では動きません。デジタルチューナーの録画予約方法はデジタルチューナーの取扱説明書をご覧ください。着信予約実行中は、デジタルCSランプが点滅します。録画中に誤って本体の電源ボタンを押すと、電源が切れ着信予約が解除されます。着信予約が2つ以上ある場合、2つ目以降の予約も操作2で選んだ録画速度になります。個々に設定することはできません。着信予約と通常のタイマー予約 ([60] ~ [65] ページ参照) は併用できます。併用する場合は、まずデジタルCSランプを点灯させてからタイマーボタンを押します。予約時間が重なった場合はタイマー予約が優先されます。通常のタイマー予約実行中、またはワンタッチタイマー録画中に上の操作3を行うとタイマー予約終了後、着信予約のスタンバイ状態に入ります。ただし、ワンタッチタイマーの時間変更はできなくなります。変更するときは、デジタルCSランプを消してから行ってください。デジタルチューナーのメーカーによっては、実際の番組よりも多少長めか、もしくは冒頭が少し欠けて録画されることがあります。着信予約スタンバイ中は、ぴったりクロックが動きません。放送者が録画を禁じている番組は、録画すると画像が乱れます。録画禁止番組については、デジタルチューナーの取扱説明書をご覧ください。

操作編



# タイマー予約[Gコード予約]



番組予約番号Gコードは新聞・雑誌等のテレビ欄に掲載されています。

## Gコードを使ってタイマー予約する

1ヵ月先まで8つの番組が予約できます。

### 例

左のテレビ欄の午後7時から7時30分の番組を3倍モードで予約します。

本体表示窓の現在時刻を確認します。

[20] [21] ページをご覧ください、テレビにビデオの画面が映るようにしてください。

つめのついたカセットを入れます。

リモコンのテレビ/ビデオ操作スイッチを「ビデオ」側にします。地域番号入力後、チャンネル表示を変更したときは、ガイドチャンネル設定をします。( [43] ページ参照)

### 準備

新聞や雑誌などを用意してください。

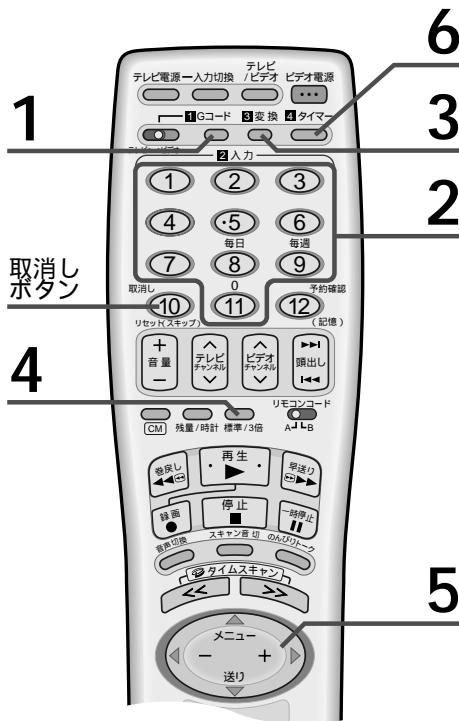

## 1

### 予約開始

Gコードボタンを押す  
Gコード予約画面を表示します。

———テレビ画面———



## 2

Gコード(番組予約番号)の入力  
数字ボタンを押す

0を入力するときは、数字ボタンの11を押します。間違えて入力したときは取消しボタンを押し、もう一度数字ボタンを押してください。

## 3

### 予約内容の確認

変換ボタンを押す

予約内容が正しくないときは、取消しボタンを押したあとメニューボタンを押し、テレビ番組画面に戻します。もう一度1の操作からやり直してください。

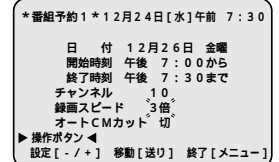

## 4

録画スピードを選ぶ  
標準 / 3倍ボタンを押す

CMカットしたいときは

1 送りボタンを押す

2 - / + ボタンで入にする

オートCMカットについては [66] ページをご覧ください。BS番組または外部入力予約の場合はオートCMカットの項目を表示しません。

## 5

2つ以上予約するときは1~5の操作を繰り返します。

番組予約画面を表示しているときは、メニューボタンを押して番組予約画面を消したあと、1~5の操作を繰り返します。

## 6

タイマースタンバイにする

タイマーボタンを押す

本体表示窓に ⊕ 表示が点灯し、電源が切れます。

⊕ 表示が点滅するときは [81] ページをご覧ください。



3の操作後に“ERROR”を表示したら  
番組の開始時刻が過ぎている  
Gコードの入力が正しくないとき  
(数字ボタンで再度Gコードを入力してください。)  
Gコード予約の場合、実際の番組よりも多少長めに録画されることがあります。開始/終了時刻を変更したいときは、右ページをご覧ください。  
WOWOWをタイマー予約するときは、BSデコーダの電源を入れたままにしておいてください。  
タイマー録画終了後、残りの予約がない場合は、本体表示窓の ⊕ 表示が約10秒間点滅したあと消えます。

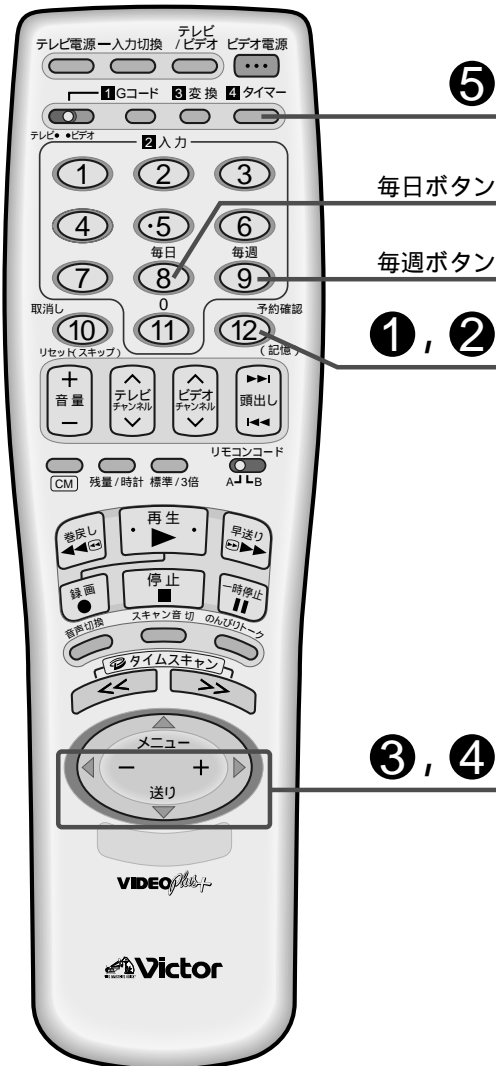

## 毎週、同じ時間の番組を予約する

左ページの3～5の操作後、  
数字ボタンの9(毎週)を押す  
曜日の項目に「毎週」を表示します。  
もう一度押すと「毎週」表示が消え、元に戻ります。

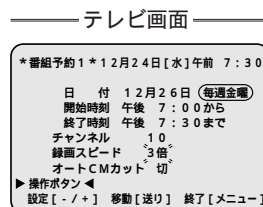

## 毎日、同じ時間の番組を予約する

左ページの3～5の操作後、  
数字ボタンの8(毎日)を押す  
毎日録画または、毎週月曜～金曜までの録画  
など、曜日の指定をしてください。  
ボタンを押すごとに、下のようになります。

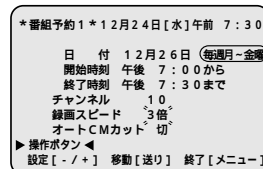

予約する曜日によっては、表示しない項目があります。

## 予約の開始 / 終了時刻を細かく変更する

リモコンのテレビ/ビデオ操作スイッチを「ビデオ」側にします。

### 準備

本体表示窓に⓪表示が点灯しているときは、リモコンのタイマーボタンを押して⓪表示を消灯させます。



① リモコンの予約確認ボタンを押して予約確認画面を表示させます。

本体表示窓にも予約内容を表示します。

② 変更したい予約内容が表示されるまで予約確認ボタンを押します。

③ 送りボタンを押して変更したい項目に点滅を移動させます。

④ -/+ボタンで変更します。  
押し続けると30分刻み、1回ずつ押すと1分刻みで変わります。

⑤ タイマーボタンを押してタイマースタンバイにします。  
本体表示窓に⓪表示が点灯して電源が切れます。

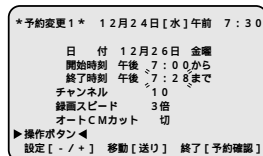
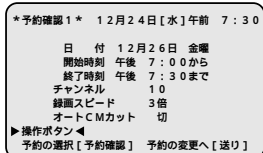

予約内容の変更は、ビデオ電源が切れている状態で、本体表示窓を見ながらでも操作できます。ただし、本体表示窓の⓪表示が点灯しているときは操作できません。

日付、チャンネル、録画スピードを変更することもできます。

③の操作で、送りボタンを押して変更したい項目に点滅を移動させ、-/+ボタンで変更します。



# タイマー予約[通常予約]



## メニュー画面を使ってタイマー予約する

例

12月24日、午後9時から10時54分まで、8チャンネルを3倍モードで予約します。

準備

本体表示窓の現在時刻を確認します。

[20] [21] ページをご覧ください、テレビにビデオの画面が映るようにしてください。

つめのついたカセットを入れます。

### 予約開始

- 1** メニューボタンを押す  
メニュー画面を表示します。

— テレビ画面 —

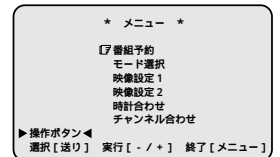

1

- 2** + ボタンを押す  
番組予約画面を表示します。

### 予約番号の入力

- 1** - / + ボタンであいている番号を選ぶ  
通常は「1番」から入力します。

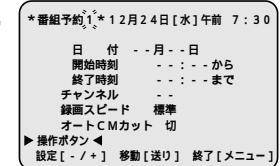

2

- 2** 送りボタンを押す  
現在の月/日を自動的に表示します。  
今日の日付の場合は3の2へ進みます。

### 日付の入力

- 1** - / + ボタンを押す  
毎週/毎日予約をする場合は、右ページをご覧ください。

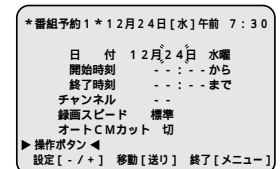

3

- 2** 送りボタンを押す  
開始時刻に現在時刻を表示します。

### 開始時刻の入力

- 1** - / + ボタンを押す  
押し続けると30分刻み、1回ずつ押しすと1分刻みで変わります。

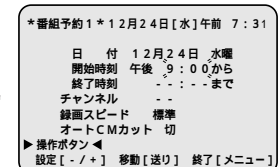

4

- 2** 送りボタンを押す  
終了時刻に開始時刻を表示します。

### 終了時刻の入力

- 1** - / + ボタンを押す  
押し続けると30分刻み、1回ずつ押しすと1分刻みで変わります。

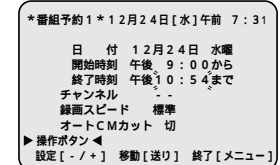

5

- 2** 送りボタンを押す

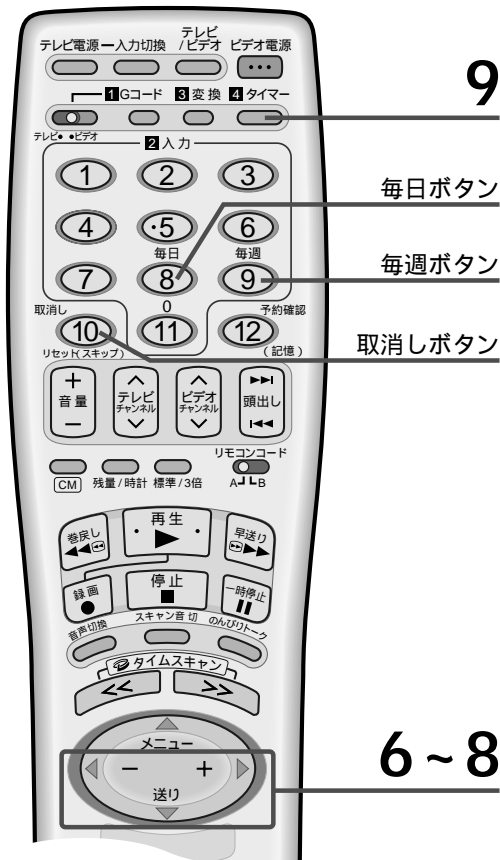

⓪表示  
(タイマー)



### メモ

予約内容を取り消すときは、2~8の操作中に取消しボタンを押します。テレビ番組画面に戻るときは、メニューボタンを押します。  
9の操作後に取り消すときは、**[64]**ページをご覧ください。  
WOWOWをタイマー予約するときは、BSデコーダの電源を入れたままにしておいてください。  
本体側でタイマー予約の設定はできません。  
タイマー録画終了後、残りの予約がない場合は、本体表示窓の⓪表示が約10秒間点滅したあと消えます。

## チャンネルの入力

- 1** - / + ボタンを押す  
BS番組または外部入力(入力1、入力2)を予約するときは、- ボタンを押すと早く呼び出せます。
- 2** 送りボタンを押す

\*番組予約1\*12月24日【水】午前 7:31

日付	12月24日	水曜
開始時刻	午後 9:00	から
終了時刻	午後 10:54	まで
チャンネル	8	
録画スピード	標準	
オートCMカット	切	

▶操作ボタン ◀  
設定[-/+ ] 移動[送り] 終了[メニュー]

## 6

## 録画スピードを選ぶ

- 1** - / + ボタンを押す
- 2** 送りボタンを押す

\*番組予約1\*12月24日【水】午前 7:32

日付	12月24日	水曜
開始時刻	午後 9:00	から
終了時刻	午後 10:54	まで
チャンネル	8	
録画スピード	3倍	
オートCMカット	切	

▶操作ボタン ◀  
設定[-/+ ] 移動[送り] 終了[メニュー]

## 7

## CMカットしたいときは

- 1** - / + ボタンで入にする
- 2** 送りボタンを押す

オートCMカットについては**[66]**ページをご覧ください。  
BS番組または外部入力予約の場合はオートCMカットの項目を表示しません。  
2つ以上予約するときは2~8の操作を繰り返します。

\*番組予約1\*12月24日【水】午前 7:32

日付	12月24日	水曜
開始時刻	午後 9:00	から
終了時刻	午後 10:54	まで
チャンネル	8	
録画スピード	3倍	
オートCMカット	入	

▶操作ボタン ◀  
設定[-/+ ] 移動[送り] 終了[メニュー]

## 8

## タイマースタンバイにする タイマーボタンを押す

本体表示窓に⓪表示が点灯し、電源が切れます。  
⓪表示が点滅するときは**[81]**ページをご覧ください。

## 9

## 毎週、同じ時間の番組を予約する

3の**1**の操作後、  
数字ボタンの**9(毎週)**を押す  
曜日の項目に「毎週」を表示します。  
もう一度押すと「毎週」表示が消え、元に戻ります。

— テレビ画面 —

\*番組予約1\*12月24日【水】午前 7:30

日付	12月24日	毎週水曜
開始時刻	-:-:-	から
終了時刻	-:-:-	まで
チャンネル	-:-	
録画スピード	標準	
オートCMカット	切	

▶操作ボタン ◀  
設定[-/+ ] 移動[送り] 終了[メニュー]

## 毎日、同じ時間の番組を予約する

3の**1**の操作後、  
数字ボタンの**8(毎日)**を押す  
毎日録画または、毎週月曜~金曜までの録画  
など、曜日の指定をしてください。  
ボタンを押すごとに、下のようになります。

\*番組予約1\*12月24日【水】午前 7:30

日付	12月24日	毎週月~金曜
開始時刻	-:-:-	から
終了時刻	-:-:-	まで
チャンネル	-:-	
録画スピード	標準	
オートCMカット	切	

▶操作ボタン ◀  
設定[-/+ ] 移動[送り] 終了[メニュー]

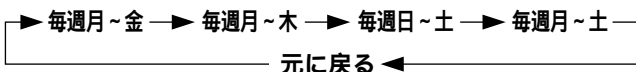

予約する曜日によっては、表示しない項目があります。



# タイマー予約[ 確認 / 取消し ]

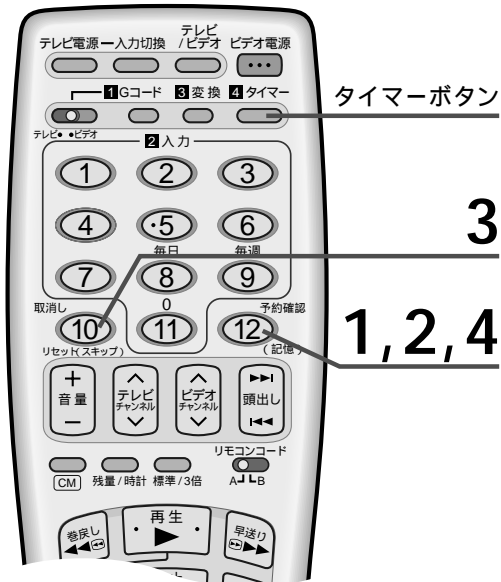

## 予約の確認 / 取消しをする

本体表示窓に⓪表示が点灯しているときは、タイマーボタンを押してランプを消灯させます。

準備

〔20〕〔21〕ページをご覧ください、テレビにビデオの画面が映るようにしてください。

1

リモコンの  
予約確認ボタンを押す  
予約確認画面を表示します。  
本体表示窓にも予約内容を表示します。

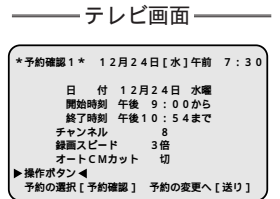

2

予約確認ボタンを  
押すごとに、次の予約内容  
を表示する

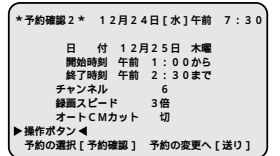

3

予約内容を取り消したい  
ときは取消しボタンを  
押す

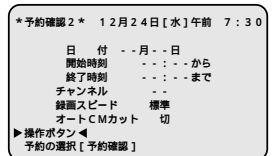

4

テレビ番組画面に戻るまで、  
予約確認ボタンを押す  
タイマースタンバイにするときは、タイマーボタンを押し、  
本体表示窓に⓪表示を点灯させます。

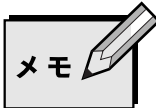

メモ

予約の確認 / 取消しは、ビデオ電源が切れている状態で、本体表示窓を見ながらでも操作できます。ただし、本体表示窓に⓪表示が点灯しているときは取消しできません。予約内容の変更をするときは、〔61〕ページをご覧ください。

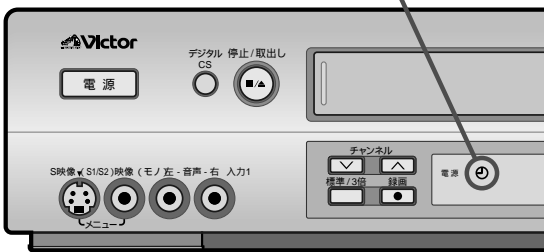





# タイマー予約[ ぴったり録画 ]

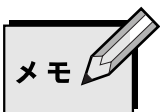
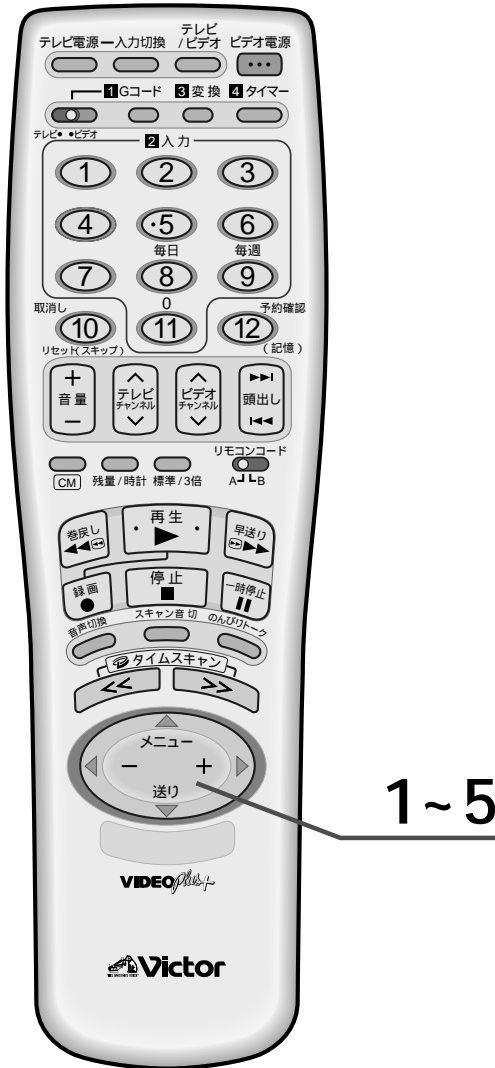

メモ

2つ以上の番組を予約した場合、2番目以降の番組が録画できないことがあります。このようなときは、標準または3倍の設定をして予約してください。

T-30, T-60, T-90, T-120のビデオテープ以外では、正しく動作しません。

再生時、標準から3倍に切り換わる部分で多少ノイズが出ます。

多少テープが残ることがあります。

ワンタッチタイマー録画時、およびデジタル放送着信予約録画時には、ぴったり録画は働きません。

停電などがあり、本体表示窓に 電 表示しているときは「切」に戻りますので、「入」にしたい場合は、もう一度設定し直してください。

## 録画切れを防ぐには

### ぴったり録画

標準モードでタイマー録画中にテープが不足する場合、途中で自動的に3倍モードに切り換わり、録画切れを防ぎます。2時間以上の番組を120分テープに収めたいときに便利です。

**準備** [20] [21] ページをご覧ください、テレビにビデオの画面が映るようにしてください。

**1** リモコンのメニューボタンを押す  
メニュー画面を表示します。

テレビ画面

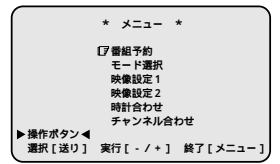

**2** 送りボタンでモード選択を選ぶ

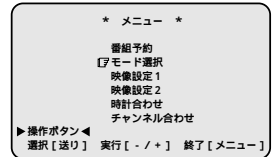

**3** + ボタンを押す  
モード選択画面を表示します。

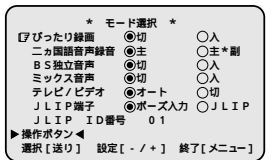

**4** - / + ボタンで入を選ぶ

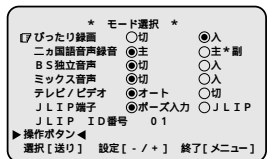

**5** メニューボタンを押す  
設定が完了し、テレビ番組画面に戻ります。

タイマー予約する前に、ぴったり録画の設定をしてください。



# CMを自動的にカットする

## オートCMカットとは

本機で録画する番組が二重音声放送やモノラル放送のとき、ステレオ放送のCM（コマーシャル）を自動的にカットして録画します。映画などの番組を録画するときに便利です。

### オートCMカットのしくみ

二重音声/モノラル放送の番組を録画中、二重音声/モノラル放送とステレオ放送の違いを検出し、ステレオ放送のCMになると録画一時停止状態にします。その後、二重音声/モノラル放送の番組になると、録画を再開します。CMが二重音声/モノラル放送の場合、または、番組が二重音声/モノラル放送でない場合は、オートCMカットができません。

#### ●オートCMカットができる例

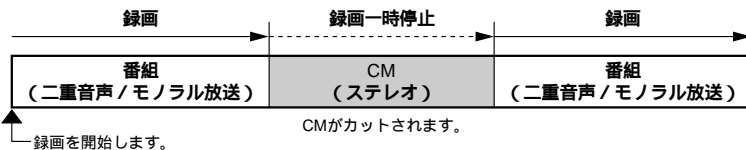

#### ●オートCMカットができない例

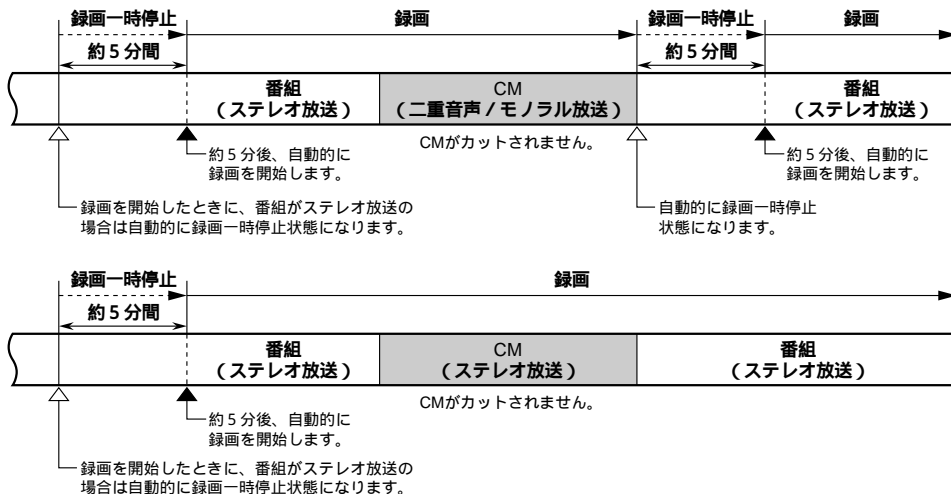

上のように、オートCMカットができない番組がありますので、録画を始める前に新聞などの番組欄で音声を確認してください。番組欄には、下のように表示されています。

- : ニカ国語放送
- : 二重音声放送
- : ステレオ放送
- : モノラル放送
- : 解説などが聞ける放送

ステレオ放送の番組を録画するときは、誤動作を防ぐため、オートCMカットを「切」にしてください。

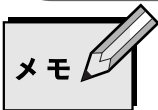

二重音声放送には、次の2種類があります。

ニカ国語放送

映画などで主音声（日本語など）か副音声（英語など）を選んで聞ける放送です。

解説などが聞ける放送

ドラマなどで主音声とは別の副音声（解説など）が聞ける放送です。

#### 主音声の場合

おはよう!



#### 副音声の場合

Good morning!

#### 主音声の場合

こんにちは!



#### 副音声の場合

こんにちは!

解説  
「太郎が挨拶した」

文字多重放送は二重音声放送ではありません。

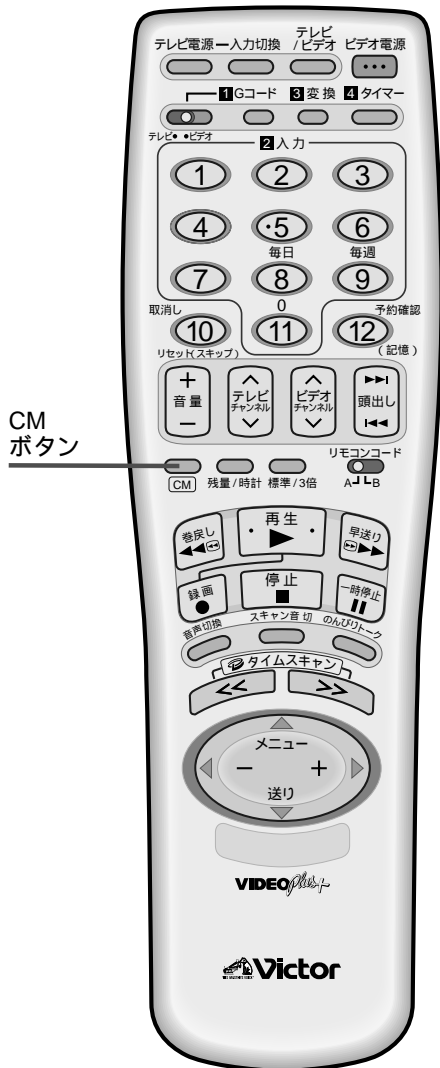

## 通常録画の場合

### 停止または録画中に、リモコンのCMボタンを押して入にする

1回押すと現在の状態を表示し、表示中にもう1回押すと、入/切の切り換えができます。表示は約5秒間です。

ご購入時は、オートCMカットは「切」になっています。

ワンタッチタイマー録画中もオートCMカットの入/切が選べます。

テレビ画面

オートCMカット 入

次のようなときは、オートCMカットが自動的に「切」になります。  
録画中に、停止ボタンまたは一時停止ボタンを押したとき  
録画を開始する前に、再生、巻戻し、早送り、電源ボタンを押したとき、またはチャンネルを切り換えたとき  
CMカット中（録画一時停止中）にチャンネルを切り換えたとき  
録画を開始する直前に、オートCMカットを「入」にすることを必ずおすめします。

## タイマー録画の場合

Gコード予約をするかた  
60 ページの操作5をご覧ください、オートCMカットを入にする

テレビ画面

*番組予約1*12月24日[水]午前 7:30			
日付	12月26日	全曜	
開始時刻	午後 7:00	から	
終了時刻	午後 7:30	まで	
チャンネル	10		
録画スピード	3倍		
オートCMカット	入		
▶操作ボタン	◀		
設定[-/+]	移動[送り]	終了[メニュー]	

通常予約をするかた  
63 ページの操作8をご覧ください、オートCMカットを入にする

テレビ画面

*番組予約1*12月24日[水]午前 7:32			
日付	12月24日	水曜	
開始時刻	午後 9:00	から	
終了時刻	午後 10:54	まで	
チャンネル	8		
録画スピード	3倍		
オートCMカット	入		
▶操作ボタン	◀		
設定[-/+]	移動[送り]	終了[メニュー]	



メモ

電波の弱い地域では、オートCMカットが正しく働かないことがあります。

外部入力またはBS番組を録画するときは、オートCMカットが働きません。

CMカットの前後は、録画している番組が多少欠けることがあります。



# 番組の頭出し

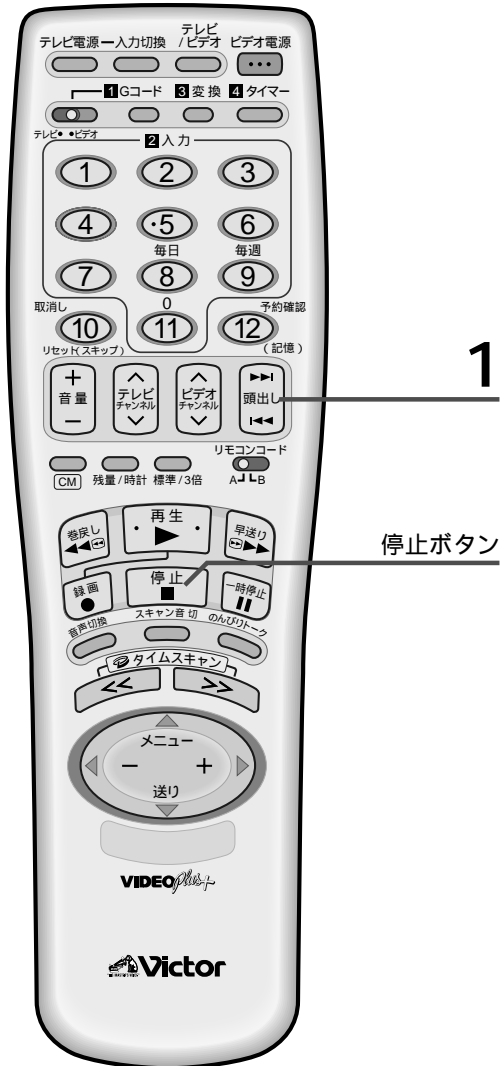

## 番組の頭出しをして再生する

### 頭出し再生

録画やタイマー録画の開始点に自動的にマーク (VISS) をつけ、それを目印に番組の頭出しをします。

インデックスサーチシステム  
(VISS : VHS Index Search System の略)

## 停止または再生中に 頭出しボタンで番地を選ぶ

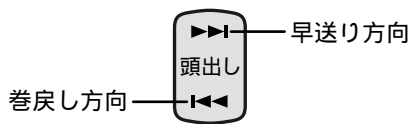

テレビ画面



2つ前の番地を選ぶ

# 1

希望の番地を探し自動的に再生します。  
押すごとに数字が増え、逆方向のボタンを押すと数字が減ります。  
最高±9番組まで指定できます。

途中でやめるときは、停止ボタンを押します。

## 番地のかぞえかた

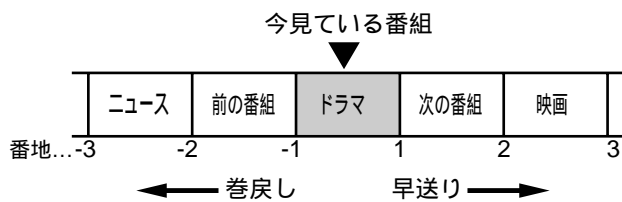

[例] 次の番組を頭出しする場合  
頭出し▶▶Iボタンを1回押します。  
前の番組を頭出しする場合  
頭出しI◀◀ボタンを2回押します。

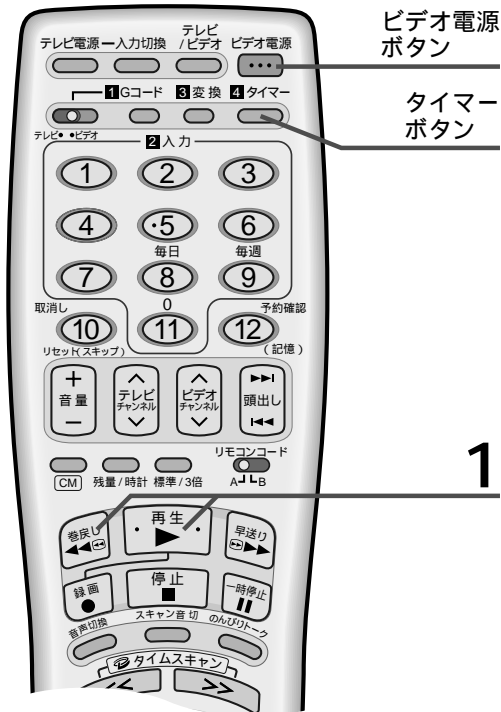

## テープの始めから自動的に再生する ネクストファンクションメモリー

タイマー録画終了後、テープの始めから見たいときに便利です。

テレビ画面

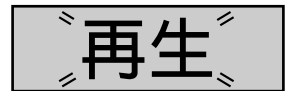

本体表示窓



1 巻戻しボタンを押し、  
2秒以内に再生ボタンを  
押す  
テープの始めから自動的に再生し  
ます。

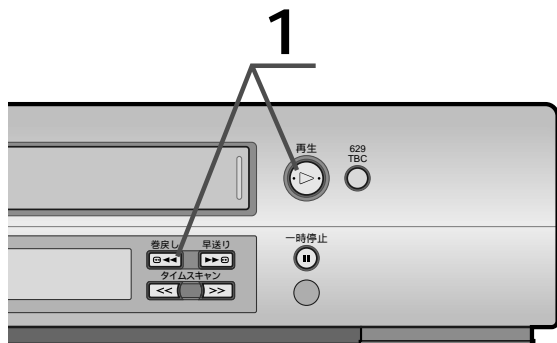
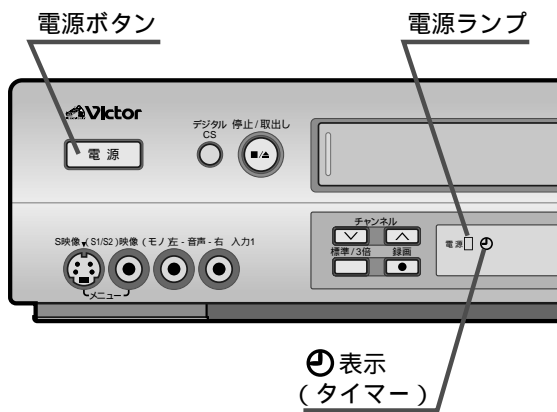

### テープの始めで自動的に電源を切るには



本体表示窓の電源ランプ(赤)が点滅します。

### テープの始めで自動的にタイマースタンバイにするには



本体表示窓の⌚表示が点灯し、電源ランプ(赤)が点滅します。  
本体側での操作はできません。



# 再生画面の調節



## テープに合わせた画質調節

### 映像ポジション

**1** リモコンのメニューボタンを押す  
メニュー画面を表示します。

—— テレビ画面 ——

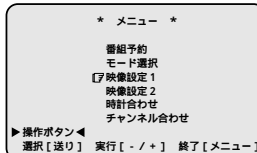

**2** 送りボタンで映像設定1を選ぶ

**3** + ボタンを押す  
映像設定1画面を表示します。

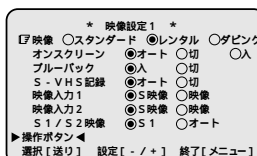

- / + ボタンで  
お好みの映像を選ぶ

**4**

スタンダード	通常はこの位置でお使いください。
レンタル	レンタルビデオを再生するときなど、ノイズを抑え、見やすい映像にします。
ダビング	ダビングするとき、ダビング時の画質劣化を抑えます。

**5**

メニューボタンを押す  
設定が完了し、テレビ番組画面に戻ります。

## 3倍モードで再生中、画面が上下に揺れるとき ビデオスタビライズ

**準備** ⑳㉑ ページをご覧ください、テレビにビデオの画面が映るようにしてください。

### 映像設定2画面のVスタビライズを入にする

—— テレビ画面 ——

①②の画面

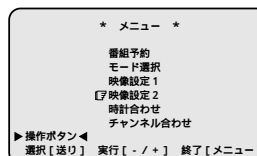

**①** メニューボタンを押してメニュー画面を表示させます。

**②** 送りボタンを押して「映像設定2」を選びます。

**③** + ボタンを押して映像設定2画面を表示させます。

**④** - / + ボタンを押して「入」を選びます。  
自動的に上下の揺れを補正します。  
3倍モードで録画したテープを再生したときに効果を発揮します。

**⑤** メニューボタンを押します。(設定完了)

③④の画面

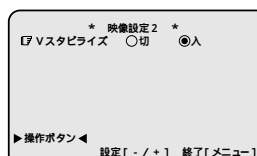

テープを見終わったあとは、Vスタビライズを「切」に戻してください。  
標準モードで録画したテープを再生したときや、録画中および特殊再生中は動きません。  
629TBCのランプが点灯しているときに、Vスタビライズを「入」にすると、自動的にランプが消え629TBCが「切」になります。同時に働かせることはできません。  
629TBCを「入」( ㉑ ページ参照 ) にするときは、Vスタビライズを「切」にしてから行ってください。

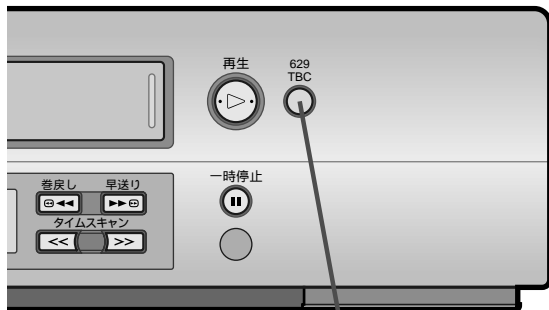

629TBCボタン  
(ランプ兼用)

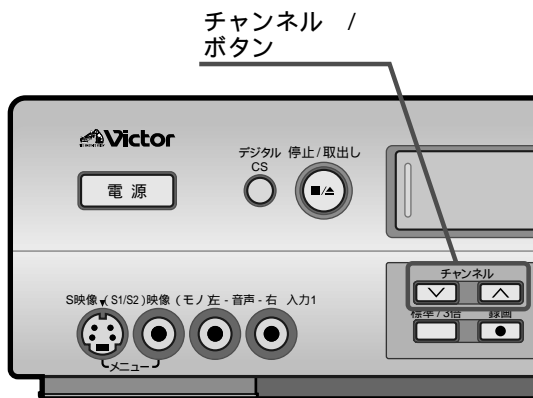

チャンネル /  
ボタン

## 画面のゆがみや歪みを補正し安定した画面で再生する ニュー629デジタルTBC

本体の629TBCボタンで入 / 切します。

入	テープの伸びや変形によって再生画像に発生する微妙な横揺れや画面の曲がりを補正し、安定した画面で再生します。通常はこの位置でお使いください。
切	特殊な信号(パソコン、一部のキャラクタージェネレーターなど)を録画したテープを再生すると、画面が乱れることがあります。このようなときは「切」にしてください。

タイムベースコレクター  
(TBC : Time Base Corrector の略)

このようなときに効果を発揮します。

ビデオテープで記録したテープを再生するとき  
何度も繰り返し使用したテープを再生するとき  
ダビング時、本機を再生側で使用するとき

微妙な横揺れ

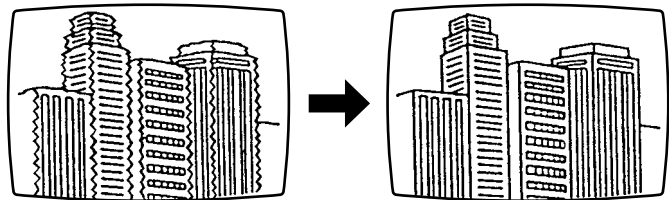

ニュー629デジタルTBCは再生のときのみ動作します。

停止状態で629TBCボタンを押すとランプ(緑)は点灯しますが動作しません。

メモ

電波の弱い地域でテレビ番組を録画したテープなど、録画状態の悪いテープの場合は、629TBCボタンを押して「切」にすると、見やすい場合があります。

Vスタビライズ「入」の状態では629TBCを「入」にするとVスタビライズは自動的に「切」になります。同時に働かせることはできません。Vスタビライズを「入」(70 ページ参照)にするときは629TBCを「切」にしてから行ってください。

ビデオの電源を入れたときやテープを挿入すると、自動的にオートトラッキングモードになります。

静止画再生またはスロー再生中にノイズが出るときは、一時停止ボタンを2秒以上押し続けてスロー再生にし、ビデオチャンネル / ボタンで調節します。調節してもノイズが消えないことがあります。故障ではありません。

録画状態の悪いテープや他のビデオで録画したテープの場合、十分にトラッキング調節できない場合があります。

オートトラッキングの解除は、リモコンでは操作できません。

## ノイズで見づらいとき

### トラッキング調節

本機のオートトラッキング機能で、ちらつきが止まらないときは、手でトラッキングを調節します。

## 再生中に、本体のチャンネル と ボタンを同時に押す

1

オートトラッキングが解除されます。

もう一度同時に押すと、オートトラッキングモードに戻ります。

2

## チャンネル / ボタンで調節する

リモコンのビデオチャンネル / ボタンでも調節できます。



# 聞きたい音声を選ぶ

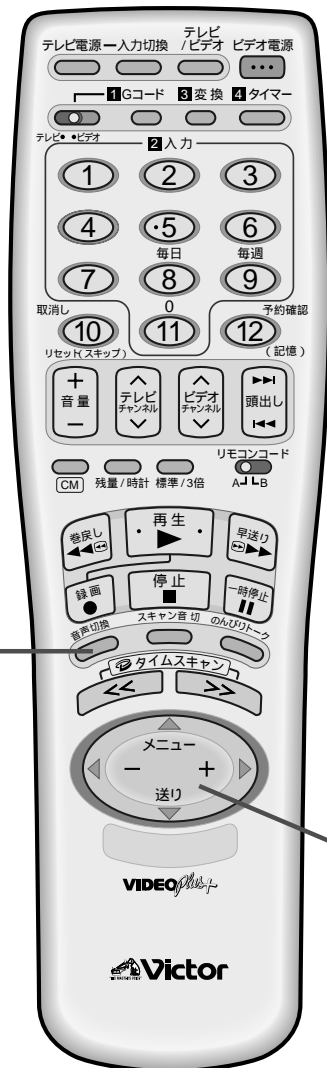

音声切換  
ボタン

1~3

## 二カ国語放送(日本語と外国語)を録音する

ご購入時、二カ国語放送を録音すると、主音声(日本語など)だけを録音します。外国語も録音したい方は、録音音声をあらかじめ選んでください。テレビ画面に出る表示項目を見ながら設定します。

準備 20 21 ページをご覧ください、テレビにビデオの画面が映るようにしてください。

- 1 リモコンのメニューボタンを押す  
メニュー画面を表示します。

—— テレビ画面 ——

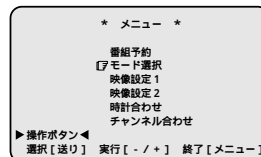

- 1 2 送りボタンでモード選択を選ぶ

- 1 + ボタンを押す  
モード選択画面を表示します。

- 2 送りボタンで二カ国語音声録音を選ぶ  
送りボタンを押すごとに、表示が下の項目へ移動します。

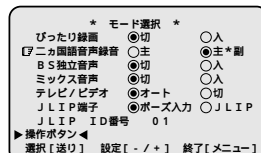

- 3 - / + ボタンで主\*副を選ぶ  
二カ国語放送を録音すると、日本語と外国語の両方を録音します。  
ノーマル音声トラックには主音声録音されます。

- 3 メニューボタンを押す  
設定が完了し、テレビ番組画面に戻ります。

## 日本語と外国語が同時に聞こえたら

### リモコンの音声切換ボタンを押す

押すごとに、次のように表示が変わります。

	ステレオ音声 (主+副音声)	左の音声 (主音声)	右の音声 (副音声)	ノーマル音声 (主音声)
テレビ画面	左 右     →	左 →	右     →	→ ノーマル
本体表示窓	⊗ ⊗ →	⊗	⊗	→ ノーマル



メモ

ミックス音声(ステレオ音声+ノーマル音声)で聞こえるときは、モード選択画面のミックス音声を「切」にしてください。(右ページ参照)



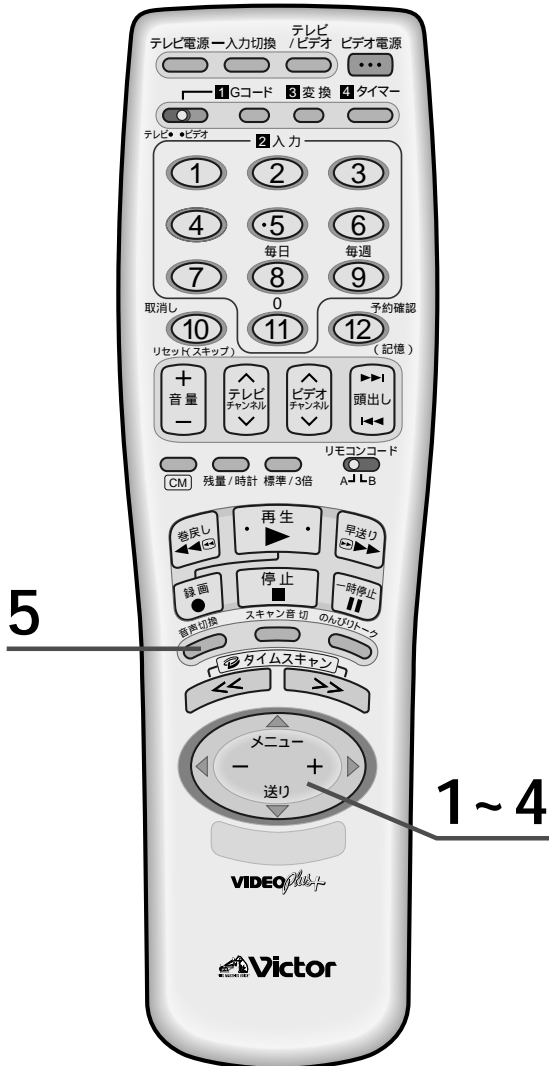

## ミックス音声(ステレオ音声 + ノーマル音声) を聞きたいときは

準備 20 21 ページをご覧ください、テレビにビデオの画面が映るようにしてください。

1 リモコンのメニューボタンを押す  
メニュー画面を表示します。

— テレビ画面 —

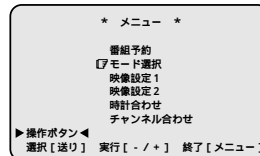

1 2 送りボタンでモード選択を選ぶ

2 送りボタンでモード選択を選ぶ

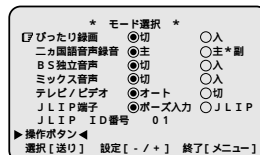

2 + ボタンを押す  
モード選択画面を表示します。

1 送りボタンでミックス音声を選ぶ  
送りボタンを押すごとに、表示が下の項目へ移動します。

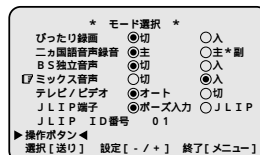

3 2 - / + ボタンで入を選ぶ

2 - / + ボタンで入を選ぶ

4 メニューボタンを押す  
設定が完了し、テレビ番組画面に戻ります。

### リモコンの音声切換ボタンを押す

ボタンを押すごとに、本体表示窓は次のように変わります。

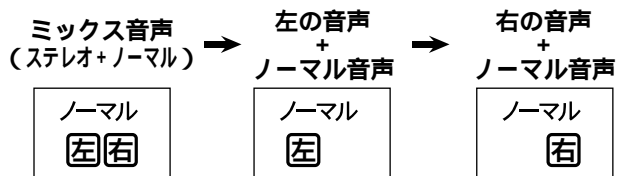

5 ミックス音声(ステレオ + ノーマル)を選んだときのみ、テレビ画面に「ミックス」を表示します。



メモ  
Hi-Fi録音されていないテープは、ノーマル音声を再生します。  
Hi-Fi音声とノーマル音声と同じ音声のテープをミックス音声で再生すると、若干の時間ズレが生じ、音が歪むことがあります。



# ワイドクリアビジョン放送を楽しむ

本機は、受信チャンネルまたは再生するテープに、ワイドクリアビジョン放送の識別信号があるかどうか自動判別し、テレビに出力します。S2映像入力端子付きテレビと接続してワイドクリアビジョン放送を楽しむことができます。(右ページ参照)

## ワイドクリアビジョン放送とは

放送局が送信するワイドクリアビジョンの映像

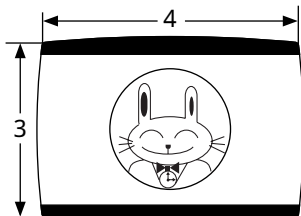

ワイド画面に対応した新しい放送で、地上波(VHF/UHF放送)で放送されています。

画面比率は、従来の4 : 3と変わりませんが、上下に黒帯がつき、映像部分の画面比率は16 : 9になっています。

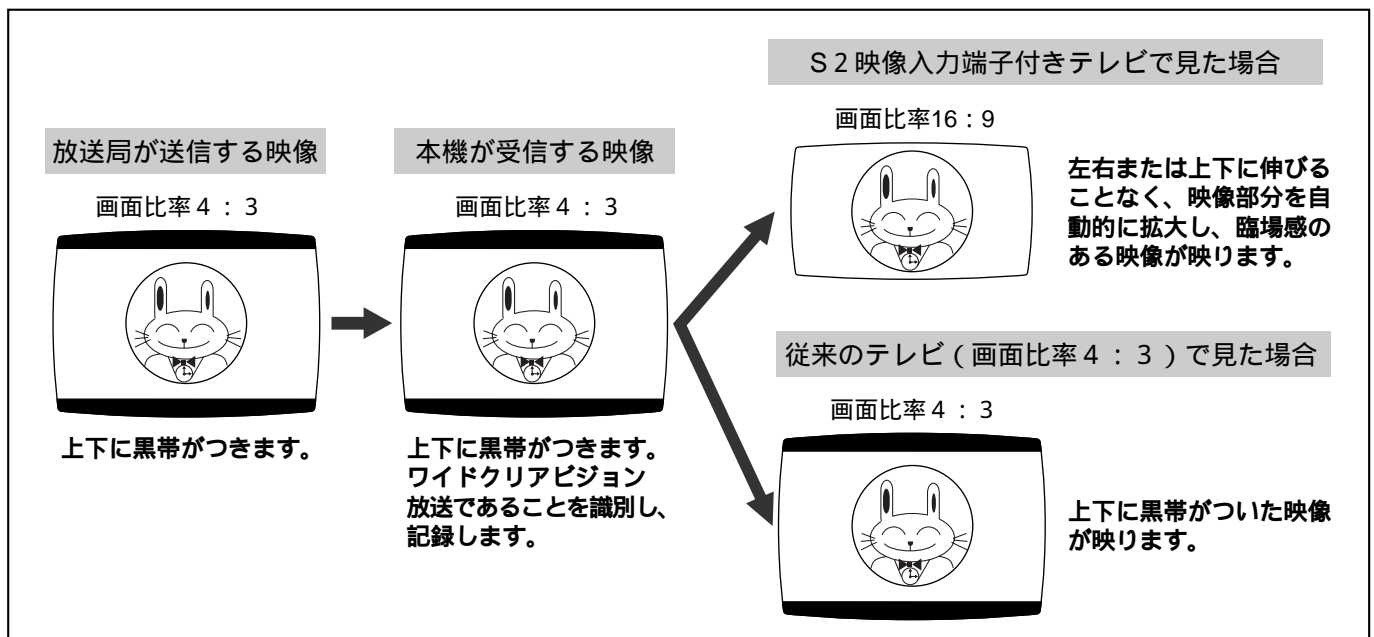

### S映像信号とは

従来の映像信号を輝度信号と色信号に分離した信号です。2つの信号が互いに影響を受けないため、鮮明で色にじみの少ない映像が楽しめます。

### S1映像信号とは

S映像信号に加え、MUSE-NTSCコンバーターなどのフルモード(縦長の映像)を自動判別するための識別信号を重畳させた信号です。

### S2映像信号とは

S1映像信号に加え、ワイドクリアビジョン放送であるかを自動判別するための識別信号を重畳させた信号です。

S 2 映像入力端子付きテレビ

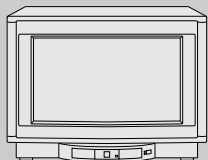

➡ 信号の流れ

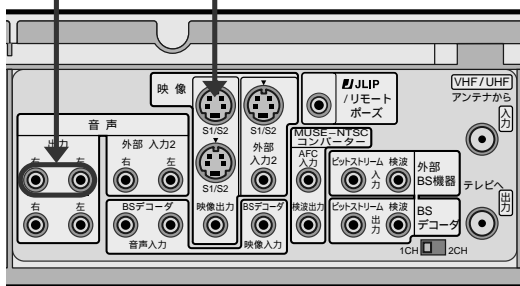
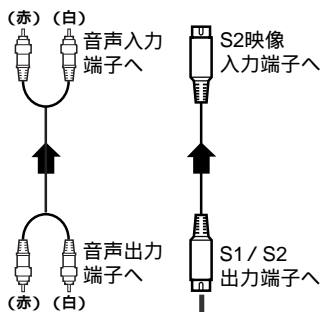

(本機背面)



S2映像入力端子付きテレビと接続して、  
ワイドクリアビジョン放送を見る

**準備** 20 21 ページをご覧ください、テレビにビデオの画面が映るようにしてください。

**1** リモコンのメニューボタンを押す

メニュー画面を表示します。

テレビ画面

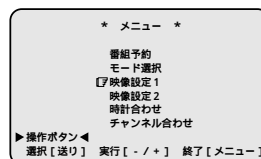

**1** 送りボタンで映像設定 1 を選ぶ

**1** + ボタンを押す

映像設定 1 画面を表示します。

**2** 送りボタンで S1/S2 映像を選ぶ

送りボタンを押すごとに、表示が下の項目へ移動します。

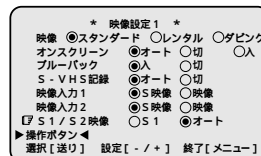

**3** - / + ボタンでオートを選ぶ

ご購入時は「S1」に設定されています。

<b>S1</b>	ワイドクリアビジョン放送の識別信号をテレビへ出力しません。お持ちのテレビが、ワイドクリアビジョン対応テレビでない場合は「S1」にします。
<b>2</b> オート	本機の受信チャンネルまたは再生するテープに、ワイドクリアビジョン放送の識別信号があるかどうか自動判別し、テレビへ出力します。

**3** メニューボタンを押す

設定が完了し、テレビ番組画面に戻ります。

メモ

ワイドクリアビジョン放送の識別信号は、本機の S1 / S2 出力端子からのみ出力します。  
接続する機器の取扱説明書もご覧ください。  
本機と S1 映像入力端子付きテレビを接続しているとき、テレビの映像が横方向に伸びることがあります。このようなときは、映像設定 1 画面の S1/S2 映像を「S1」にしてください。

# テープのコピー[ダビング]

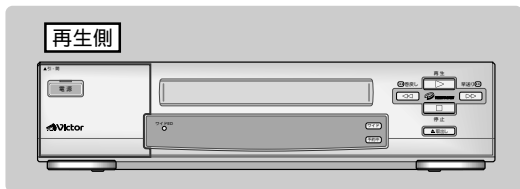

▶ 信号の流れ

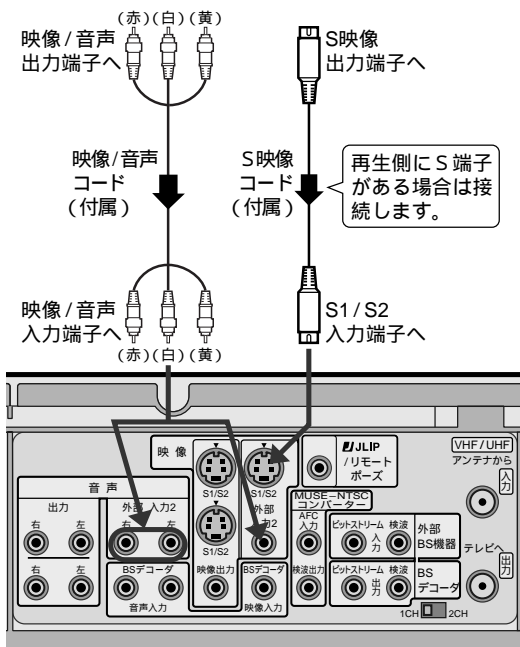

録画側 (本機背面)

テレビに接続

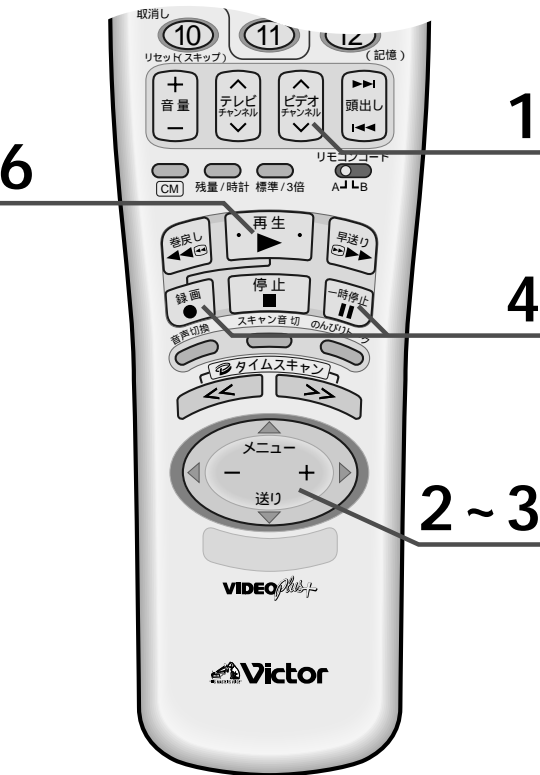

## 他のビデオで再生、本機で録画する場合

例

本機背面の入力2のS1/S2(S映像)端子と音声端子に接続している場合

ビデオチャンネルボタンでチャンネルをL2(外部入力)にする  
ビデオチャンネル ボタンを押すごとに

1

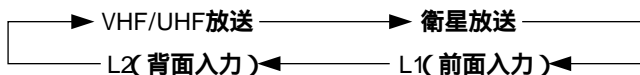

2

映像設定1画面の映像をダビングにする  
(70 ページ参照)

—— テレビ画面 ——

* 映像設定1 *	映像	スタンダード	レנטラル	ダビング
オンスクリーン	オート	切	切	入
ブルーバック	入	切	切	入
S-VHS記録	オート	切	切	入
映像入力1	S映像	映像	映像	映像
映像入力2	S映像	映像	映像	映像
S1/S2映像	S1	オート	オート	オート

▶ 操作ボタン  
選択 [送り] 設定 [-/+] 終了 [メニュー]

3

映像設定1画面の映像入力2をS映像にする  
本機背面の入力2の映像端子に接続しているときは「映像」にします。

4

一時停止ボタンを押しながら録画ボタンを押し、録画一時停止にする

5

ダビングしたい部分の少し前から再生する

6

ダビングしたい場面で再生ボタンを押す録画を始めます。

録画を一時的に止めるには、一時停止ボタンを押します。  
終了するときは停止ボタンを押します。  
本機 再生側の順に停止してください。

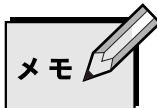

ダビング終了後は、映像設定1画面の映像をスタンダードに戻してください。  
録画一時停止が5分以上続くと、テープやビデオヘッド保護のため自動的に停止します。  
ダビングすると、画質はもとのテープに比べて劣ります。ダビング時は、S-VHSの標準モードで録画することをおすすめします。  
あなたがビデオテープレコーダーで録画(録音)したものは、個人として楽しむなどのほかは著作権法上、権利者に無断で使用できません。

再生側 (本機背面)

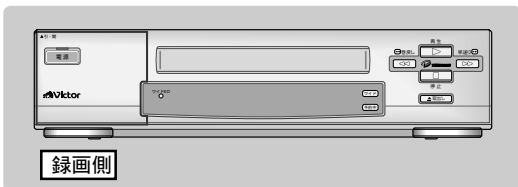
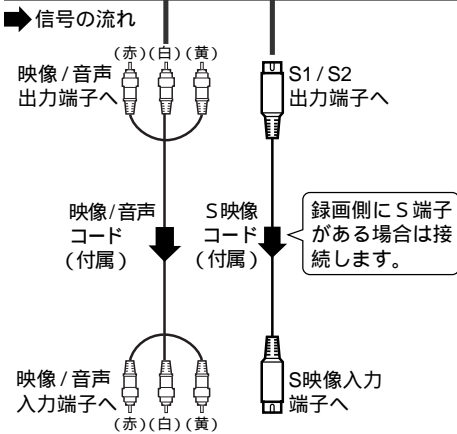
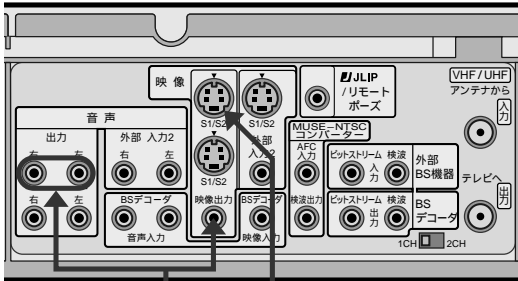

本機で再生、他のビデオで録画する場合

本機側

1 映像設定1画面の映像をダビングにする (70 ページ参照)

テレビ画面

* 映像設定1 *	◎ダビング
映像 ○スタンダード ○レタル	◎切 ○入
オンスクリーン	◎オート ○切
ブルーバック	◎入 ○切
S-VHS記録	◎オート ○切
映像入力1	◎S映像 ○映像
映像入力2	◎S映像 ○映像
S1/S2映像	◎S1 ○オート
▶ 操作ボタン ◀	選択 [送り] 設定 [-/+ ] 終了 [メニュー]

録画側

2 映像設定1画面のオンスクリーンを切にする (15 ページ参照)

* 映像設定1 *	◎ダビング
映像 ○スタンダード ○レタル	◎切 ○入
オンスクリーン	◎オート ○切
ブルーバック	◎入 ○切
S-VHS記録	◎オート ○切
映像入力1	◎S映像 ○映像
映像入力2	◎S映像 ○映像
S1/S2映像	◎S1 ○オート
▶ 操作ボタン ◀	選択 [送り] 設定 [-/+ ] 終了 [メニュー]

本機側

3 1 外部入力にする  
2 録画一時停止にする

4 ダビングしたい部分の少し前から再生する

録画側

5 ダビングしたい場面で録画する

終了するときは停止ボタンを押します。  
録画側 本機の順に停止してください。

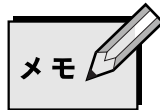

メモ  
ダビング終了後は、映像設定1画面の映像をスタンダード、オンスクリーンをオートに戻してください。  
通常再生以外のスピードでダビングすると、画像や音声が乱れるため、おすすめできません。  
ダビングすると、画質はもとのテープに比べて劣ります。ダビング時は、S-VHSの標準モードで録画することをおすすめします。

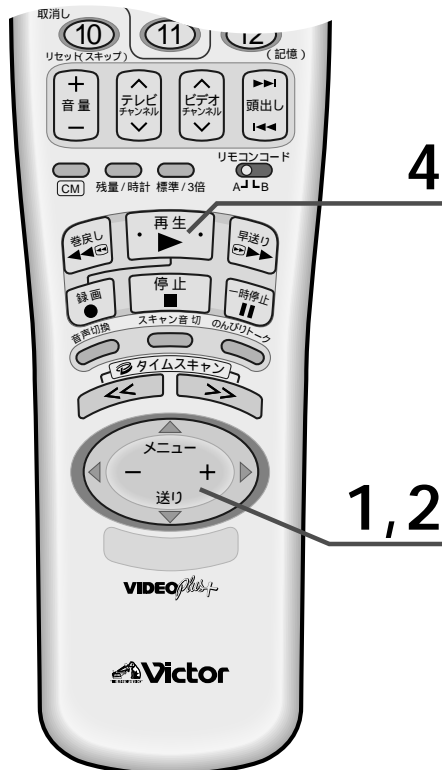

操作編

# テープのコピー [ ダビング ] (つづき)

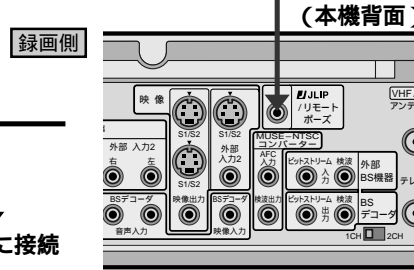
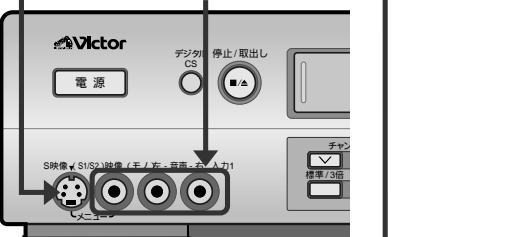
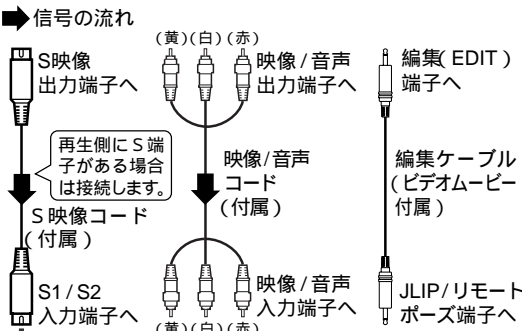

**ビクタービデオムービーで再生、本機で録画する場合**

ダビング時、本機の録画スタート/ストップをビクタービデオムービー側で操作します。

**例** 本機前面の入力1の映像端子と音声端子に接続している場合

**1** ビデオチャンネルボタンでチャンネルをL1(外部入力)にする  
ビデオチャンネル ボタンを押すごとに

VHF/UHF放送 → 衛星放送  
L2(背面入力) ← L1(前面入力) ←

**2** 映像設定1画面の映像をダビングにする (70 ページ参照)

テレビ画面

* 映像設定1 *	○レノタル	◎ダビング
映像	○スタンダード	○オート
オンスクリーン	○オート	○切
ブルーバック	◎入	○切
S-VHS記録	◎入	○切
映像入力1	○S映像	◎映像
映像入力2	○S映像	◎映像
S1/S2映像	◎S1	○オート
▶ 操作ボタン4		
選択[送り]	設定[-/+]	終了[メニュー]

**3** 映像設定1画面の映像入力1を映像にする  
本機前面の入力1のS1/S2(S映像)端子に接続しているときは「S映像」にします。

**4** メニューボタンを押す  
設定が完了し、入力1の画面に戻ります。

**5** **1** ふたたびメニューボタンを押す  
メニュー画面を表示します。  
**2** 送りボタンでモード選択を選ぶ

\* メニュー \*

番組予約	
モード選択	
映像設定1	
映像設定2	
時計合わせ	
チャンネル合わせ	
▶ 操作ボタン	
選択[送り]	実行[-/+]
	終了[メニュー]

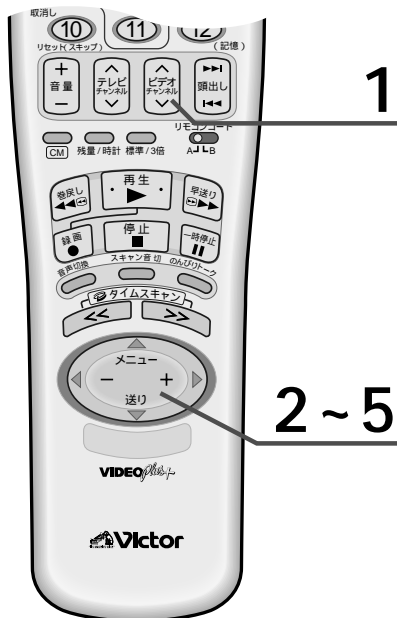

本機側

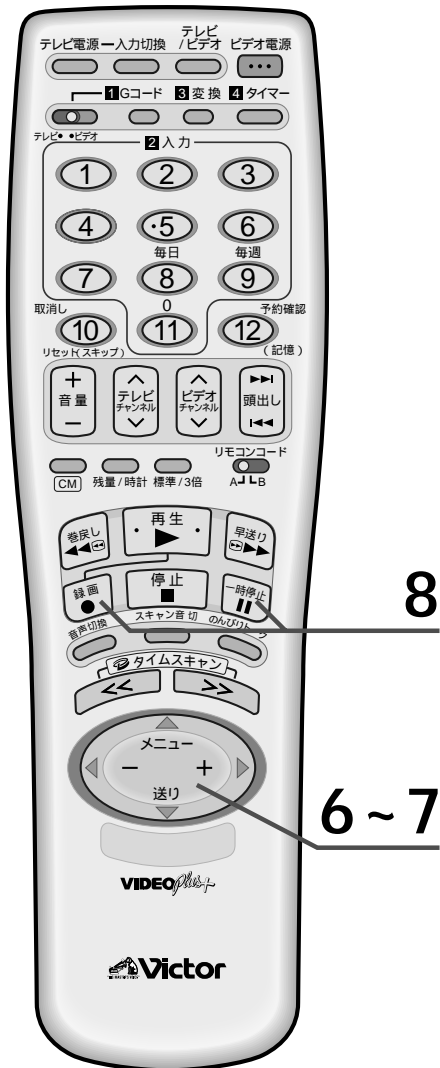

本機側

再生側

**1** + ボタンを押す  
モード選択画面を表示します。

**2** 送りボタンで  
JLIP端子を選ぶ

**3** - / + ボタンで  
ポーズ入力を選ぶ  
ご購入時は「ポーズ入力」に設定されています。

* モード選択 *		
びったり録画	●切	○入
二ヵ国語音声録音	●主	○主*副
B/S独立音声	●切	○入
ミックス音声	●切	○入
テレビ/ビデオ	●オート	○切
7 JLIP端子	●ポーズ入力	○JLIP
JLIP ID番号	01	
▶ 操作ボタン④ 選択 [送り] 設定 [- / +] 終了 [メニュー]		

**6** **7** メニューボタンを押す  
設定が完了し、入力1の画面に戻ります。

**8** 一時停止ボタンを押しながら  
録画ボタンを押し、録画一時停止にする

ダビングしたい場面を設定し、ビデオムービーの  
編集スタートボタンを押す

**9** 自動的にダビングが始まり、終了するとビデオムービーは一時  
停止、本機は録画一時停止になります。  
詳しくは、ビクタービデオムービーの取扱説明書をお読みくだ  
さい。

ダビング終了後は、本機・ビデオムービーとも停止してください。

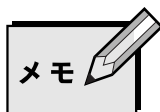

ダビング終了後は、映像設定1画面の映像をスタンダードに戻してください。  
録画一時停止が5分以上続くと、テープやビデオヘッド保護のため自動的に停止します。  
ダビングすると、画質はもとのテープに比べて劣ります。ダビング時は、S-VHSの標準モードで録画することをおすすめします。

操作編

# 故障かな?と思ったら 内の数字が参照ページです。

本機はマイコンを使用した機器です。外部からの雑音や妨害ノイズにより正常に動作しないことがあります。下記の項目を確認しても直らないときは、電源を切って電源プラグをコンセントから抜いて、再度差し込み、動作を確認してください。

	こんなときは	ここをお調べください	ページ
電源	電源が入らない	<ul style="list-style-type: none"> <li>電源コードがコンセントからはずれていませんか?</li> <li>本体表示窓に①が点灯していませんか?</li> <li>デジタルCSランプが点灯していませんか?</li> </ul>	—
	引っ越し先でも使えるか	<ul style="list-style-type: none"> <li>日本国内では大丈夫です。ただし、チャンネル設定はやり直してください。海外では、電源・放送方式などの違いで使用できません。</li> </ul>	—
カセット	カセットが入らない	<ul style="list-style-type: none"> <li>正しい向きで入れてください。</li> </ul>	—
	カセットが出ない	<ul style="list-style-type: none"> <li>録画中または本体表示窓に①が点灯していませんか?</li> </ul>	—
	コンパクトビデオカセットを使って録画または再生したい	<ul style="list-style-type: none"> <li>別売のVHSカセットアダプターC-P6をご使用ください。</li> </ul>	48
再生	テレビに再生画が出ない	<ul style="list-style-type: none"> <li>本体表示窓に[ビデオ]が表示されていますか?</li> <li>テレビはビデオチャンネルになっていますか?</li> </ul> 映像/音声入力端子付テレビ(AVテレビ)と接続しているときはテレビの入力切換をビデオにします。 アンテナコードだけの接続では1か2チャンネルにします。	20 50
	画面の一部にノイズが出る	<ul style="list-style-type: none"> <li>オートトラッキング中にノイズが出るときは、トラッキング調節を行います。</li> <li>長い間使用していると、ビデオヘッドが汚れて再生画が汚なくなることがあります。</li> </ul> 別売のクリーニングテープTCL-3Fで掃除してください。	6 71
	Hi-Fi音声がでない	<ul style="list-style-type: none"> <li>本体表示窓に[囧囧]が表示されていますか?</li> <li>Hi-Fiでないビデオやビデオムービーで録画したテープを再生するとHi-Fi音声は出ません。</li> </ul>	72
	日本語と外国語が同時に聞こえる	<ul style="list-style-type: none"> <li>リモコンの音声切換ボタンで聞きたい音声を選んでください。</li> </ul>	72
	早送り/巻戻し再生、静止画にノイズが出る	<ul style="list-style-type: none"> <li>再生の速さを変えると、ノイズが出る場合があります。</li> <li>故障ではありません。</li> </ul>	—
	カウンター表示が点滅する	<ul style="list-style-type: none"> <li>早送り、巻戻し中にテープの未録画部分になると、カウンター表示が点滅します。</li> </ul>	—
	再生をやめても、ビデオ内部から動作音が聞こえる	<ul style="list-style-type: none"> <li>再び再生したときに出画時間を早くするため、ビデオ内部のドラムが約5分間は回転しています。故障ではありません。</li> </ul>	—
	海外で購入または録画したテープが再生できない	<ul style="list-style-type: none"> <li>NTSC方式の標準(SP)、3倍(EP)で録画されたテープのみ再生できます。(NTSC方式とは、日本やアメリカなどで使われているテレビの信号方式です。ヨーロッパなどで使われているPALやSECAM方式とは互換性がないので、PALやSECAM方式で録画されたテープはNTSC方式のビデオでは再生できません。)</li> </ul>	—
録画	録画できない	<ul style="list-style-type: none"> <li>カセットのつめが付いていますか?</li> </ul>	48
	希望の番組が録画できない	<ul style="list-style-type: none"> <li>ビデオの録画チャンネルを確認してください。</li> <li>ビデオのチャンネルが飛ばされていませんか?</li> </ul>	37
	録画中に日本語と外国語が同時に聞こえる	<ul style="list-style-type: none"> <li>リモコンの音声切換ボタンで聞きたい音声を選んでください。</li> </ul>	72
	日本語だけ録音したい	<ul style="list-style-type: none"> <li>モード選択画面の二カ国語音声録音を主にしてください。</li> </ul>	72



	こんなときは	ここをお調べください	ページ
タ イ マ ー 録 画	Gコード予約ができない	<ul style="list-style-type: none"> <li>時計合わせをしましたか？</li> <li>チャンネル表示を変更したときは、ガイドチャンネル設定をしてください。</li> </ul>	42 ↓ 46
	タイマー録画ができない	<ul style="list-style-type: none"> <li>時計合わせをしましたか？</li> <li>カセットのつめが付いていますか？</li> <li>本体表示窓の⓪は点灯していますか？</li> <li>予約内容を確認してください。</li> <li>停電があったときは正しく動作しません。</li> </ul>	60 ↓ 64
	本体表示窓の⓪が点滅する	<ul style="list-style-type: none"> <li>タイマー予約の設定にまちがいがあるので、予約内容を確認して、正しく設定をやり直してください。</li> </ul>	64
	本体表示窓の⓪と⓱表示が点滅する	<ul style="list-style-type: none"> <li>カセットが入っていません。つめの付いたカセットを入れてください。</li> </ul>	48
	本体表示窓に年 月 日 時 分 秒を表示している	<ul style="list-style-type: none"> <li>停電がありました。もう一度時計合わせをしてください。</li> </ul>	46
	タイマー録画が始まるまでの間、テープを見たい	<ul style="list-style-type: none"> <li>リモコンのタイマーボタンを押して本体表示窓の⓪を消してから操作します。操作終了後は、リモコンのタイマーボタンを押して⓪表示を点灯させます。</li> </ul>	—
	タイマー録画中にカセットが出て、本体表示窓の⓪と⓱表示が点滅している	<ul style="list-style-type: none"> <li>テープの終わりまで録画すると、カセットが出て電源が切れます。</li> <li>リモコンのタイマーボタンを押すと、⓪と⓱表示は消えます。</li> <li>タイマー録画するときは、予約する時間よりも余裕のあるカセットを入れてください。</li> </ul>	—
	タイマー録画中に停止するには	<ul style="list-style-type: none"> <li>リモコンのタイマーボタンを押して本体表示窓の⓪表示を消してから停止ボタンを押します。</li> </ul>	—
	Gコード予約時、テレビ画面に「予約がいっぱいです」が表示される	<ul style="list-style-type: none"> <li>タイマー予約は8番組までしか記憶できません。予約内容を確認し、不要な予約があれば取り消してから予約してください。</li> </ul>	64
	タイマー予約設定中に予約表示が消えた	<ul style="list-style-type: none"> <li>予約設定中に約1分間放置すると予約表示は消えます。もう一度やり直してください。</li> </ul>	—
予約が重なったら	<ul style="list-style-type: none"> <li>録画中の予約内容が終了するまで次の予約は録画しません。</li> </ul> 	—	
タイマー録画中に、誤って本体の電源ボタンを押してしまったら	<ul style="list-style-type: none"> <li>タイマー録画中に本体の電源ボタンを押すと、録画を停止し電源が切れます。リモコンの電源ボタンを押しても電源は切れません。電源が切れたとき、他にも予約がある場合は、タイマースタンバイ状態になります。ビデオの電源を入れたいときは、リモコンのタイマーボタンを押してタイマースタンバイを解除して、電源ボタンを押してください。</li> </ul>	—	

# 故障かな?と思ったら(つづき) 内の数字が参照ページです。

	こんなときは	ここをお調べください	ページ
デジタル放送着信予約録画	着信予約録画ができない	<ul style="list-style-type: none"> <li>● カセットのつめが付いていますか？</li> <li>● 本体のデジタルCSランプが点灯していますか？</li> <li>● 予約時間が通常のタイマー予約と重なっていませんか？ 重なった場合、タイマー予約が優先されます。</li> </ul>	59
	本体表示窓の  表示が点滅する	<ul style="list-style-type: none"> <li>● カセットが入っていません。つめの付いたカセットを入れてください。</li> </ul>	48
	着信予約録画が始まるまでの間、テープを見たい	<ul style="list-style-type: none"> <li>● デジタルCSボタンを押してデジタルCSランプを消してから操作します。操作終了後は、デジタルCSボタンを2秒間押し続け、デジタルCSランプを点灯させます。</li> </ul>	—
	着信予約録画中にカセットが出て、本体表示窓の  表示が点滅している	<ul style="list-style-type: none"> <li>● テープの終わりまで録画するとカセットが出て電源が切れます。</li> <li>● デジタルCSボタンを押すと  表示は消えます。</li> <li>● 着信予約録画するときには、予約する時間よりも余裕のあるカセットを入れてください。</li> </ul>	—
	着信予約録画中に停止するには	<ul style="list-style-type: none"> <li>● デジタルCSボタンを押してデジタルCSランプを消してから停止ボタンを押します。</li> </ul>	—
リモコン	リモコンが働かない	<ul style="list-style-type: none"> <li>● リモコンコード(A/B)が合っていますか？</li> <li>● テレビ/ビデオ操作スイッチは合っていますか？</li> <li>● 電池が消耗していませんか？</li> </ul>	13 47
	テレビが操作できない	<ul style="list-style-type: none"> <li>● テレビ/ビデオ操作スイッチは合っていますか？</li> <li>● 電池交換をしたら、リモコンのテレビコードをお手持ちのテレビメーカーに合わせてください。</li> </ul>	47
衛星放送	BS番組が映らない	<ul style="list-style-type: none"> <li>● アンテナ電源スイッチが切になっていませんか？ 使用状況により、入にします。 (共同受信している場合は、他から電源が供給されているので切のままです。)</li> <li>● BSデコーダを接続していますか？</li> <li>● スクランブル放送を受信していませんか？</li> </ul>	22 24
	BSデコーダを接続しているのにスクランブルが解除されない	<ul style="list-style-type: none"> <li>● BSデコーダの電源は入っていますか？</li> </ul>	57
	WOWOWの音声聞こえない	<ul style="list-style-type: none"> <li>● モード選択画面のBS独立音声を切にしてください。</li> <li>● スクランブル放送中は、BSデコーダの音声選択をテレビにしてください。</li> </ul>	57
編集	ダビングできない	<ul style="list-style-type: none"> <li>● ビデオチャンネルボタンで外部入力(L1、L2)にします。 前面の入力端子を使用する場合 ⇨ L1(入力1) 背面の入力端子を使用する場合 ⇨ L2(入力2)</li> <li>● 映像設定1画面の映像入力1または2の設定(S映像/映像)が合っていますか？ 本機と他機をS映像コードで接続しているときはS映像にします。 本機と他機を映像コードで接続しているときは映像にします。</li> </ul>	76 79
	ダビング時、本機で再生するとオンスクリーンの文字が録画される	<ul style="list-style-type: none"> <li>● 映像設定1画面のオンスクリーンを切にしてください。</li> </ul>	15
その他	ぴったりクロックが働かない	<ul style="list-style-type: none"> <li>● 地域番号入力後、NHK教育テレビのチャンネル表示を変更したときは、時計合わせ画面のぴったりチャンネルも変更してください。</li> </ul>	46



# 索引

 内の数字が参照ページです。

## ア

- 頭出し再生 ..... 68
- アンテナ電源スイッチ ..... 22
- 一括チャンネル合わせ ..... 29
- ウラ番組録画 ..... 55
- 映像設定 1・2 画面 ..... 17
- 映像ポジション ..... 70
- オートCMカット ..... 66、67
- オートトラッキング ..... 71
- おやすみディスプレイ ..... 11
- オンスクリーン ..... 14 ~ 17
- 音声出力切換 ..... 72

## カ

- ガイドチャンネル ..... 42、43
- ガイドチャンネル一覧表 ..... 45
- 外部入力 ..... 76、78
- カウンターリセット ..... 50
- 可変速再生 ..... 52
- 画面表示 ..... 14 ~ 17
- 繰り返し音声 ..... 50
- コマ送り再生 ..... 50

## サ

- 新プロフェッショナルスロー ..... 52
- スロー再生 ..... 50
- スロートラッキング調節 ..... 71

## タ

- タイマー予約 (Gコード予約) ..... 60
- タイマー予約 (通常予約) ..... 62
- タイムスキャン ..... 52
- ダビング (コピー) ..... 76 ~ 79
- ダビングポジション ..... 70
- 地域番号一覧表 ..... 30 ~ 36
- 地域番号チャンネルプリセット ..... 29
- チャンネルスキップ ..... 37
- チャンネル追加 ..... 38
- チャンネル微調整 ..... 41
- チャンネル表示変更 ..... 39
- つめ ..... 48
- デジタル放送着信予約 ..... 59
- テレビ/ビデオボタン ..... 21、55
- テープ残量 ..... 56
- 独立音声 ..... 57
- トラッキング手動調節 ..... 71

## ナ

- 二カ国語音声録音 ..... 72
- ニュー629デジタルTBC ..... 71
- ネクストファンクションメモリー ..... 69
- のんびりトーク ..... 51

## ハ

- ぴったりクロック ..... 46
- ぴったり録画 ..... 65
- ビデオスタビライズ ..... 70
- ビデオチャンネル ..... 21
- ビデオチャンネルスイッチ ..... 21
- 表示切換 ..... 56
- ブルーバック ..... 17

## マ

- 毎週/毎日予約 ..... 61、63
- ミックス音声 ..... 73
- メニュー画面 ..... 16
- モード選択画面 ..... 17

## ヤ

- 予約の確認/取消し ..... 64
- 予約の変更 ..... 61

## ラ

- リモコンコード切換 ..... 13
- リモートポーズ端子 ..... 78
- レンタルポジション ..... 70

## ワ

- ワイドクリアビジョン放送 ..... 74
- ワンタッチタイマー録画 ..... 56

## 数字・アルファベット

- A/Bコード ..... 13
- AV接続 ..... 20
- AVテレビ ..... 20
- BSアンテナ ..... 22
- BSアンテナ入力レベル ..... 23
- BSデコーダ ..... 24
- CATV ..... 28、83
- CMスキップサーチ ..... 52
- Gコードインフォ ..... 44
- Gコード予約 ..... 60
- JLIP ..... 17
- MUSE-NTSCコンバーター ..... 26
- RF接続 ..... 21
- S/S1/S2映像信号 ..... 74
- St.GIGA ..... 57
- S-VHS ..... 49
- TVマルチブランド対応 ..... 47
- WOWOW ..... 57

# 保証とアフターサービス(よくお読みください)

## 保証書(別途添付しています)

保証書は、必ず「お買い上げ日・販売店名」等の記入をお確かめのうえ、販売店から受取っていただき内容をよくお読みの後大切に保管してください。保証期間は、お買い上げ日から1年間です。

## 補修用性能部品の最低保有期間

当社は、ビデオカセットレコーダーの補修用性能部品を、製造打ち切り後、最低8年間保有しています。この期間は通商産業省の指導によるものです。性能部品とは、その製品の機能を維持するために必要な部品です。この製品の製造時期は、本体の背面に表示されています。

## ご不明な点や修理に関するご相談は

お買い上げの販売店または最寄りの「ビクターサービス窓口」(86) (87) ページ)にお問い合わせください。

## 修理を依頼されるときは

(80)~(82) ページに従って調べていただき、なお異常のあるときは、電源を切り、必ず電源プラグを抜いてから、お買い上げの販売店にご連絡ください。

万一本機およびビデオカセット等の不具合により、正常に録画・録音や再生できなかった場合の補償については、ご容赦ください。

## 保証期間中は

修理に際しましては保証書をご提示ください。保証書の規定に従って販売店及び、ビクターサービスが修理させていただきます。

## 保証期間が過ぎているときは

修理すれば使用できる場合には、ご希望により修理させていただきます。

## ご連絡していただきたい内容

品名	ビデオカセットレコーダー
型名	HR-VX 8
お買い上げ日	年 月 日
故障の状況	できるだけ具体的に
ご住所	付近の目印等も合わせてお知らせください。
お名前	
電話番号	( ) -

## 修理料金のしくみ

技術料	故障した製品を正常に修復するための料金です。技術者の人件費、技術教育費、測定機器設備費、一般管理費が含まれています。
+	
部品代	修理に使用した部品代金です。その他修理に付帯する部材等を含む場合もあります。
+	
出張料	製品のある場所へ技術者を派遣する場合の費用です。別途、駐車料金をいただく場合があります。

## 愛情点検

長年ご使用のビデオカセットレコーダーの点検をぜひ!

熱、湿気、ホコリなどの影響や、使用の度合により部品が劣化し、故障したり、時には安全性を損なって事故につながることもあります。



このような症状はありませんか

再生しても映像や音が出ない。  
電源プラグ、コードが異常に熱い。  
異常な臭いや音がある。  
水や異物が入った。  
その他の異常や故障がある。



ご使用中

故障や事故防止のため、電源を切り、必ず販売店に点検をご相談ください。

## 美しい画面をご覧いただくために

ビデオカセットレコーダーは非常に高い精度を必要とする機械です。長い間ご使用になるうち、機械部分が汚れたり、摩耗したりすると性能が維持できなくなります。美しい画面でお楽しみいただくために、およそ1,000時間をめどに点検整備されることをおすすめいたします。

# サービス窓口案内

**ビクター製品のアフターサービスはお買上げの販売店へご用命ください**

ご贈答品等で保証書記載のお買上げ販売店にアフターサービスをご依頼になれない場合は、機種名をご確認の上、最寄りの「ご相談窓口」にご相談ください。

## 修理についてのご相談窓口

### ビクターサービスエンジニアリング株式会社

略号について S.C.はサービスセンターの略称です。  
S.S.はサービスステーションの略称です。

都府県名	拠点名	TEL	☎	所在地
<b>北海道</b>				
北海道	札幌 S.C.	(011)898-1180	004	札幌市厚別区厚別東5条1丁目2-29
	苫小牧 S.S.	(0144)34-6682	053	苫小牧市緑町2-7-11
	室蘭 S.S.	(0143)44-8168	050	室蘭市宮の森町3丁目13-13
	旭川 S.C.	(0166)61-3659	070	旭川市神居二条3-2-15
	北見 S.S.	(0157)25-8557	090	北見市山下町4-7-19
	釧路 S.C.	(0154)24-0797	085	釧路市若竹町6-13
	帯広 S.S.	(0155)24-4493	080	帯広市東六条南12-11
	函館 S.S.	(0138)46-5324	041	函館市美原3-16-25
<b>東北</b>				
青森	青森 S.C.	(0177)23-2261	030	青森市桂木4-6-17
	八戸 S.S.	(0178)44-4521	031	八戸市青葉2-21-2
	弘前 S.S.	(0172)28-0165	036	弘前市高田1-13-1
岩手	盛岡 S.C.	(019)637-0121	020	盛岡市津志田12地割字新田堰94番地1
	水沢 S.S.	(0197)22-2773	023	水沢市天文台通り3-12
秋田	秋田 S.C.	(0188)24-3189	010	秋田市山王中園町4-1
	大館 S.S.	(0186)43-0980	017	大館市美園町5-6
	横手 S.S.	(0182)32-8873	013	横手市赤坂字大道向3-6
宮城	仙台 S.C.	(022)287-0151	984	仙台市若林区六丁の目西町7-13
	石巻 S.S.	(0225)94-7711	986	石巻市門脇字四番谷地8-18
山形	山形 S.C.	(0236)42-0279	990	山形市松山3-12-18
	酒田 S.S.	(0234)26-7145	998	酒田市亀ヶ崎6-6-1
福島	郡山 S.C.	(0249)52-6331	963	郡山市堤1-3
	いわき S.S.	(0246)28-4991	970	いわき市平上荒川字桜町19-4
	会津若松 S.S.	(0242)32-0247	965	会津若松市滝沢町1-5
	福島 S.S.	(0245)53-9437	960-01	福島市本内字南原26-1
<b>関信越</b>				
新潟	新潟 S.C.	(025)241-0527	950	新潟市明石1-2-19
	佐渡 S.S.	(0259)57-3127	952-13	佐渡郡佐和田町河原田本町93
	長岡 S.C.	(0258)24-1462	940	長岡市上下条2-1366-1
	上越 S.S.	(0255)44-9987	942	上越市五智1-11
長野	松本 S.C.	(0263)25-9353	390	松本市鎌田2-3-50
	長野 S.C.	(026)221-9946	380	長野市川合新田962-1
	上田 S.S.	(0268)23-3589	386	上田市古里79-1
群馬	前橋 S.C.	(027)255-5920	371	前橋市大渡町1-19-1
栃木	宇都宮 S.C.	(028)635-2656	320	宇都宮市住吉町17-9
茨城	水戸 S.C.	(029)246-1531	310	水戸市元吉田町1077
	土浦 S.C.	(0298)22-5946	300	土浦市真鍋6-1-25
山梨	甲府 S.S.	(0552)37-3136	400	甲府市湯田2-11-5
<b>千葉</b>				
千葉	【出張修理専門】のご相談窓口			
	首都圏サービスセンター	(03)5803-2888	113	東京都文京区本郷3-147ビクター本郷ビル4F
	【お預かり修理、補修用部品】のご相談窓口			
	千葉 S.C.	(043)246-2588	261	千葉市美浜区幸町2-1-1
	柏 S.C.	(0471)75-4322	277	柏市豊四季512-10-67
	浦安 S.S.	(047)353-6189	279	浦安市当代島2-13-27
千葉南	木更津 S.S.	(0438)36-6413	292	木更津市真船5-4-9

都府県名	拠点名	TEL	☎	所在地	
<b>東京</b>					
【出張修理専門】のご相談窓口					
東京	首都圏サービスセンター	(03)5803-2888	113	東京都文京区本郷3-147ビクター本郷ビル4F	
	【お預かり修理、補修用部品】のご相談窓口				
	本郷 S.C.	(03)5684-8254	113	東京都文京区本郷3-147ビクター本郷ビル1F	
	秋葉原 S.S.	(03)3251-2128	101	東京都千代田区外神田1-6-6	
	練馬 S.C.	(03)3993-7520	176	東京都練馬区豊玉南1-19-1	
	大田 S.C.	(03)3727-9385	145	東京都大田区北千束2-20-6	
	浦安 S.S.	(047)353-6189	279	浦安市当代島2-13-27	
	八王子 S.C.	(0426)46-6914	192	東京都八王子市大和田町2-9-6	
【業務用機器専門】のご相談窓口					
	東京業務機器センター	(03)3874-5231	110	東京都台東区根岸5-4-3	
<b>埼玉</b>					
【出張修理専門】のご相談窓口					
埼玉	首都圏サービスセンター	(03)5803-2888	113	東京都文京区本郷3-147ビクター本郷ビル4F	
	【お預かり修理、補修用部品】のご相談窓口				
	大宮 S.C.	(048)654-5241	330	大宮市東大成町2-658-1	
	熊谷 S.S.	(0485)53-5105	361	行田市城西2-7-39ツインハイツ石山B	
	川越 S.S.	(0492)42-4496	350	川越市小室491-1	
<b>神奈川</b>					
【出張修理専門】のご相談窓口					
神奈川	首都圏サービスセンター	(03)5803-2888	113	東京都文京区本郷3-147ビクター本郷ビル4F	
	【お預かり修理、補修用部品】のご相談窓口				
	横浜 S.C.	(045)651-0403	231	横浜市中区鶴町1-3-1	
	横須賀 S.S.	(0468)34-9261	239	横須賀市久里浜6-4-1	
	川崎 S.C.	(044)975-1879	216	川崎市宮前区南平台3-2(第2石原ビル)	
	平塚 S.C.	(0463)23-2687	254	平塚市老松町4-9(木村ビル)	
	相模原 S.C.	(0427)76-2052	229	相模原市古淵3-7-4	
【お預かり修理、補修用部品】のご相談窓口					
	小田原 S.S.	(0465)24-0681	250	小田原市浜町4-1-12	
<b>静岡</b>					
静岡	静岡 S.C.	(054)282-4141	422	静岡市曲金6-5-28	
	沼津 S.S.	(0559)22-1557	410	沼津市筒井町6-5	
	浜松 S.S.	(053)421-3441	435	浜松市北島町785	
<b>東海・北陸</b>					
愛知	名古屋 S.C.	(0568)25-3235	481	西春日井郡西春町9/坪鶴田121-1	
	三河 S.S.	(0564)26-1005	444	岡崎市井ノ口町字河原西31	
	豊橋 S.S.	(0532)64-0815	440	豊橋市佐藤5-19-1	
岐阜	岐阜 S.S.	(058)274-1947	500	岐阜市宇佐南3-1-28	
	三重 S.S.	(0593)52-0841	510	四日市市堀木2-15-2	
三重	津 S.S.	(0592)29-7780	514	津市大字藤方485-18	
	富山 S.C.	(0764)25-2397	930	富山市総曲輪4-3-5	
石川	金沢 S.C.	(0762)31-5242	920	金沢市長土堀2-1-27	
福井	福井 S.S.	(0776)53-6916	910	福井市西開苑3-211	

所在地、電話番号が変更になる場合がございますので、あらかじめご了承ください。

0697

都府県名	拠点名	TEL	☎	所在地
<b>近 畿</b>				
滋 賀	【サービス関連全て】のご相談窓口			
	滋 賀 S.S.	(0775)82-5812	524	守山市浮気町268
京 都 南 部	【出張修理専門】のご相談窓口			
	大 阪 S.C.	(06)304-5731	532	大阪市淀川区田川2-4-28
	【お預かり修理、補修用部品】のご相談窓口			
京 都	京 都 S.C.	(075)313-3189	600	京都市下京区七条御所の内北町91
京 都 北 部	【サービス関連全て】のご相談窓口			
	福知山 S.S.	(0773)22-8664	620	福知山市厚東町145-2
奈 良	【出張修理専門】のご相談窓口			
	大 阪 S.C.	(06)304-5731	532	大阪市淀川区田川2-4-28
	【お預かり修理、補修用部品】のご相談窓口			
奈 良	奈 良 S.S.	(07442)4-6271	634	橿原市葛本町834-2
大 阪	【出張修理専門】のご相談窓口			
	大 阪 S.C.	(06)304-5731	532	大阪市淀川区田川2-4-28
	【お預かり修理、補修用部品】のご相談窓口			
	大 阪 南 S.C.	(06)768-5489	543	大阪市天王寺区小橋町10-16
	堺 S.C.	(0722)78-3353	593	堺市深井沢町3135
【業務用機器専門】のご相談窓口				
大 阪	業 務 機 器 C	(06)304-6715	532	大阪市淀川区田川2-4-28
和歌山	【サービス関連全て】のご相談窓口			
	和歌山 S.S.	(0734)72-6799	640	和歌山市太田430-8
	田 辺 S.S.	(0739)22-9914	646	田辺市文里1-19-18
兵 庫 東 部	【出張修理専門】のご相談窓口			
	大 阪 S.C.	(06)304-5731	532	大阪市淀川区田川2-4-28
	【お預かり修理、補修用部品】のご相談窓口			
	神 戸 S.C.	(078)252-0562	651	神戸市中央区磯上通3-2-16
	明 石 S.S.	(078)924-1104	673	明石市西明石北町3-12-9 小西ビル1F
兵 庫 西 部	【サービス関連全て】のご相談窓口			
	姫 路 S.S.	(0792)34-3833	670	姫路市中地南町11-1

都府県名	拠点名	TEL	☎	所在地
<b>中 国</b>				
岡 山	岡 山 S.C.	(086)243-1566	700	岡山市古松西町8-23
広 島	広 島 S.C.	(082)243-9839	730	広島市中区光南3-9-17
	福 山 S.S.	(0849)31-6984	721	福山市南蔵王町3-5-15
	呉 S.S.	(0823)74-9364	737	呉市新開2-17-32-102
山 口	山 口 S.C.	(0839)73-3708	754	吉敷郡小郡町花園町5-28
	徳 山 S.S.	(0834)27-1331	745	徳山市野上町2-35
	下 関 S.S.	(0832)51-1040	751	下関市熊野町2-14-23
<b>四 国</b>				
香 川	高 松 S.C.	(0878)66-1200	761	高松市田村町205-1
徳 島	徳 島 S.C.	(0886)22-7387	770	徳島市沖浜2-37
高 知	高 知 S.S.	(0888)82-0546	780	高知市高須新町4-143
愛 媛	松 山 S.C.	(0899)23-0372	791	松山市中央1-4-12
	宇和島 S.S.	(0895)20-1018	798	宇和島市坂下津甲407-40
	新居浜 S.S.	(0897)67-1030	792	新居浜市松神子2-2-25
<b>九 州・沖 縄</b>				
福 岡	福 岡 S.C.	(092)431-1261	812-91	福岡市博多区博多駅前4-16-1
	久 留 米 S.C.	(0942)39-3495	830	久留米市西町字神浦1-1192
	北 九 州 S.C.	(093)921-3981	802	北九州市小倉北区三萩野2-9-3
	筑 豊 S.S.	(0948)29-1146	820	飯塚市片島2-22-27
佐 賀	佐 賀 S.S.	(0952)26-8785	840	佐賀市本庄町大字袋265-1
長 崎	長 崎 S.C.	(0958)62-5522	852	長崎市城山町9-13
	佐世保 S.S.	(0956)33-5568	857-11	佐世保市木風町1467-2
大 分	大 分 S.S.	(0975)43-1422	870	大分市大道町4-1-2
熊 本	熊 本 S.C.	(096)353-4536	861-41	熊本市近見町1218-1
	宮 崎 S.S.	(0985)24-5401	880	宮崎市霧島町3-59
宮 崎	延 岡 S.S.	(0982)35-7077	882	延岡市惣領町24-3
鹿 児 島	鹿 児 島 S.C.	(099)267-3572	891-01	鹿児島市小松原2-23-28
沖 縄	沖 縄 S.C.	(098)898-3631	901-22	沖縄県宜野湾市真志喜1-13-16
<b>山 陰</b>				
島 根	山陰ビクター販売(株) サービスセンター (松江・米子担当)	(0852)31-8900	690	松江市西川津町1484-3
	出雲営業所サービス係	(0853)21-4611	693	出雲市今市町854
	浜田営業所サービス係	(0855)22-1584	697	浜田市長沢町671-1
鳥 取	鳥取営業所サービス係	(0857)23-2151	680	鳥取市富安2-45

### 海外でのビデオムービーの修理ご相談窓口

#### 北米・ハワイ

##### カナダ JVC CANADA INC.

・ト ロ ン ト [416-293-1311]  
21 Finchdene Square, Scarborough, Ontario M1X 1A7

##### アメリカ JVC SERVICE & ENGINEERING COMPANY OF AMERICA

・ア ト ラ ン タ [770-339-2522]  
1500 Lakes Parkway Lawrenceville, GA 30243-5857

・サンフランシスコ [415-871-2666]  
890 Dubuque Avenue, S. San Francisco, CA 94080-1804

・シ カ ゴ [630-851-7855]  
705 Enterprise Street Aurora, IL 60504-8149

・ニュージャージー [973-808-9279]  
107 Little Falls Road, Fairfield, NJ 07004-2105

・ヒューストン [713-935-9331]  
10700 Hammerly, Suite 110, Houston, TX 77043

・ボ ス ト ン [508-881-5923]  
230 Eliot Street, Ashland, MA 01721-2377

・ホ ノ ル ル [808-833-5828]  
2969 Mapunapuna Place, Honolulu, HI 96819-2040

・マ イ ア ミ [954-472-1960]  
8192 State Road 84, Davie FL 33324

・ロサンゼルス [714-229-8011]  
5665 Corporate Avenue Cypress, CA 90630-0024

・ハ リ ウ ッ ド [310-659-5262]  
8764 Beverly Boulevard West Hollywood, CA 90048

(注)・ヨーロッパその他の地域ではテレビジョン方式の違い等の問題がありますので、おでかけの前に下記お客様ご相談センターにご相談ください。  
・海外では日本の保証書は適用されませんので、修理は全て有料となります。

### ビクター製品についてのご相談窓口

お買物相談、お取扱い方法、お手入れ方法その他ご不明な点は、下記にご相談ください。

お客様ご相談センター	(03)5684-9311	113	東京都文京区本郷3-14-7	ビクター本郷ビル
	(06)765-4161	543	大阪市天王寺区小橋町10-16	大阪ビクタービル

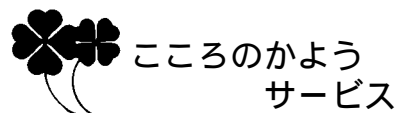



省エネで  
守る環境  
豊かな暮らし



JVC Loves the Earth

故障かな?と思ったら  
修理に出す前に80~82ページをご確認ください。

修理についてのご相談は  
「お買い上げ販売店」へご相談ください。  
ご転居等で保証書記載のお買い上げ販売店に修理をご  
依頼になれない場合は、86ページの「ビクターサー  
ビス窓口」にご相談ください。

お買物相談  
お取り扱い方法、お手入れ方法その他ご不明な点は「お  
客様ご相談センター」にご相談ください。

お客様ご相談センター

東 京

 (03)5684-9311

〒113 東京都文京区本郷3丁目14-7 ビクター本郷ビル

大 阪

 (06)765-4161

〒543 大阪市天王寺区小橋町10-16 大阪ビクタービル



JVC

日本ビクター株式会社

ビデオ事業部

〒221 横浜市神奈川区守屋町3丁目12番地 電話(045)450-2550