

VHSビデオカセットレコーダー 型名 **HR-990**

VHS VIDEO CASSETTE RECORDER

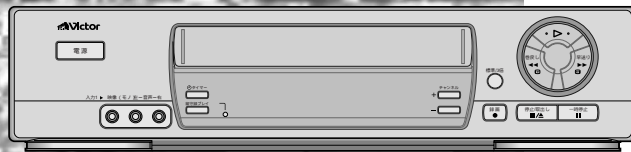

HR-990

お買い上げいただき、ありがとうございます。

ご使用前にこの「取扱説明書」をよくお読みのうえ、正しくお使いください。そのあと保証書と一緒に大切に保管し、必要なときにお読みください。

製造番号は品質管理上重要なものです。お買い上げの際は製造番号が記載されているか、またその製造番号と保証書に記載されている製造番号が一致しているか、お確かめください。

G-CODE[®]
Hi-Fi VHS

LPT0194-001A

安全上のご注意

ご使用前にお読みください。



警告

絵表示について

この取扱説明書と製品には、いろいろな絵表示が記載されています。

これらは、製品を安全に正しくお使いいただき、人への危害や財産への損害を未然に防止するための表示です。絵表示の意味をよく理解して本文をお読みください。



警告

この表示を無視して、誤った取り扱いをすると、死亡または重傷を負う可能性が想定される内容を示しています。



注意

この表示を無視して、誤った取り扱いをすると、傷害を負ったり物的損害が想定される内容を示しています。

絵表示の説明

注意(警告を含む)が必要なことを示す記号



一般的注意



手はさまれる

してはいけない行為(禁止行為)を示す記号



禁止



水場での使用禁止



接触禁止



分解禁止



ぬれ手禁止



水ぬれ禁止

必ずしてほしい行為(強制、指示行為)を示す記号



一般的指示



プラグをコンセントから抜く

お断り

ビデオ本体やリモコンなどのイラストは、実際の商品と形状が異なる場合があります。

この「安全上のご注意」には、本製品に該当しない内容も記載されています。

万一、次のような異常が発生したときは、そのまま使用しない

火災や感電の原因となります。

煙が出ている、へんなにおいがするなどの異常のとき。



内部に水や物が入ってしまったとき。

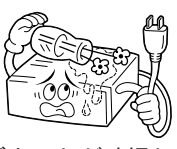

落としたり、キャビネットが破損したとき。

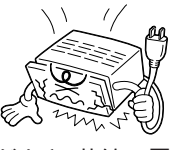

電源コードが傷んだとき(芯線の露出、断線など)。



このようなときは、すぐに電源を切り、電源プラグをコンセントから抜いたあと、販売店に修理を依頼してください。

お客様ご自身が修理することは危険です。絶対にやめてください。

不安定な場所に置かない

ぐらついた台の上や傾いた所には置かないでください。

落ちたり、倒れたりして、けがの原因となります。

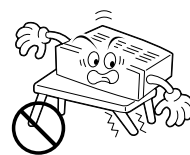

表示された電源電圧(交流100V)以外で使用しない

火災や感電の原因となります。



警告

この機器の包装に使用しているポリ袋は、小さなお子様の手の届くところに置かない
頭からかぶると窒息の原因となります。



この機器の上に水の入ったもの(花びん、植木鉢、コップ、化粧品、薬品など)を置かない
機器の内部に水が入ると、火災や感電の原因となります。

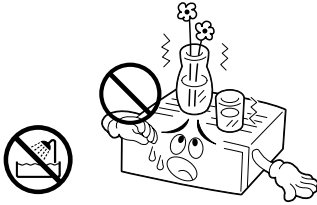

内部に物を入れない

通風孔やカセット出し入れ口などから、金属類や燃えやすいものが入ると、火災や感電の原因となります。
特に小さいお子様のいるご家庭では注意してください。

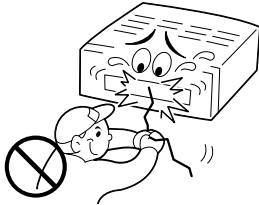

ぬらさない

火災や感電の原因となります。
風呂場では使用しないでください。



雷が鳴りだしたら、アンテナ線や電源プラグにはふれない
感電の原因となります。

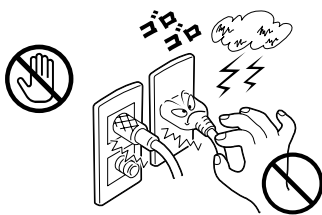

電源プラグは、すぐに抜ける場所にあるコンセントに差しこむ

本機に異常が発生したときに、電源プラグをコンセントからすぐ抜けるようにしてください。

この機器の(カバー、キャビネット)は外したり、改造しない

内部には電圧の高い部分があり、火災や感電の原因となります。
内部の点検・修理は販売店に依頼してください。



電源プラグは、コンセントの奥まで確実に差し込む

ショートや発熱により、火災や感電の原因となります。また、たこ足配線はしないでください。

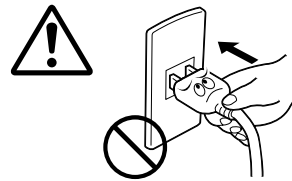

電源コードを傷つけない

電源コードを傷つけると、火災や感電の原因となります。

- ・電源コードを加工しない。
- ・無理に曲げたり、ねじったり、引っ張ったりしない。
- ・電源コードの上に機器本体や重いものをのせない。
- ・電源コードを熱器具に近づけない。



電源プラグの電極、およびコンセントにほこりや金属を付着したまま使用しない

ショートや発熱により、火災や感電の原因となります。半年に一度はプラグを抜いて乾いた布で拭いてください。

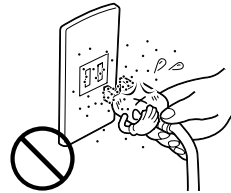

この機器の電源コンセント(ACアウトレット)に、(ヒーター、ドライヤーや電磁調理器)などの消費電力の大きい機器をつながない

[電源コンセント(ACアウトレット)付機種]

接続する機器の消費電力が、本体の電源コンセントに表示されている電力を超えないようにしてください。火災の原因となります。



安全上のご注意(つづき)

注意

次のような所には置かない

火災や感電の原因となることがあります。

- ・ 湿気やほこりの多いところ
- ・ 調理台や加湿器のそばなど、油煙や湯気の当たるところ
- ・ 熱器具の近くなど
- ・ 窓ぎわなど水滴の発生しやすいところ

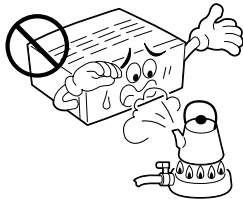

他の機器と接続するときは、接続する機器の電源を切り、それぞれの取扱説明書に従う

指定以外のコードを使用したり、延長したりすると発熱し、火災、やけどの原因となることがあります。



通風孔をふさがない

通風孔をふさぐと、内部の熱が逃げないので、火災の原因となることがあります。

次のことに注意してください。

- ・ 押し入れ、本箱など狭いところに入れない。
- ・ じゅうたんや布団などの上に置かない。
- ・ テーブルクロスなどを掛けない。
- ・ 横倒し、逆さま(あおむけ)にしない。



ファンの通風孔を塞いだり、すき間から異物を差し込まないでください。故障の原因となることがあります。

移動するときは、電源プラグや接続コード類をはずす
接続したまま移動すると、コードに傷がつき、火災や感電の原因となることがあります。

カセットテープも取り出しておいてください。

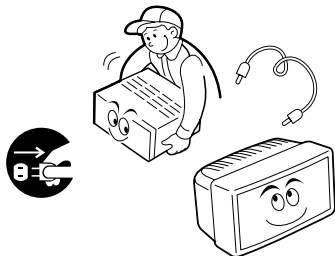

この機器の上に他の機器を載せたまま移動しない
倒れたり、落下してけがの原因となることがあります。

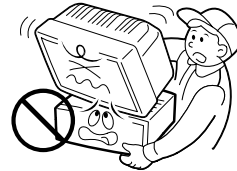

カセットの出し入れ口に手を入れない

手をはさまれて、けがの原因となることがあります。

特に小さいお子様のいるご家庭では注意してください。

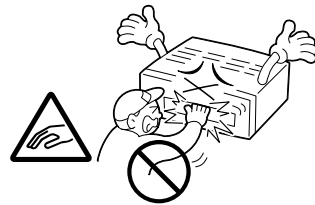

この機器の上に重い物を置かない

テレビなどの重いものや本体からはみ出るような大きな物を置くと、バランスがくずれて倒れたり、落ちたりして、けがの原因となることがあります。



この機器の上に乗らない、ぶら下がる

倒れたり、こわれたりしてけがの原因となることがあります。特に小さいお子様のいるご家庭では注意してください。

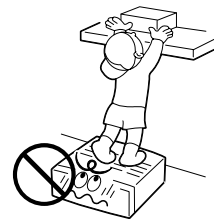

長期間使用しないときは、電源プラグを抜く

電源が「切」でも機器に電気が流れていますので、安全および節電のため、電源プラグを抜いてください。

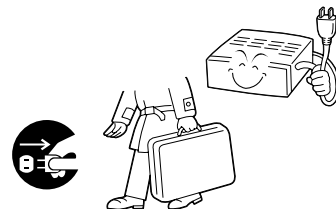

⚠ 注意

お手入れをするときは、電源プラグを抜く

電源が「切」でも機器に電気が流れていますので、感電の原因となることがあります。

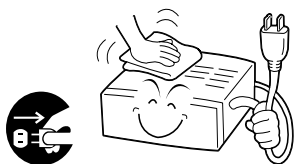

電源プラグはコードの部分を持って抜かない

電源コードを引っ張ると、コードに傷がつき、火災・感電の原因となることがあります。プラグの部分を持って抜いてください。



ぬれた手で電源プラグを抜き差ししない

感電の原因となることがあります。

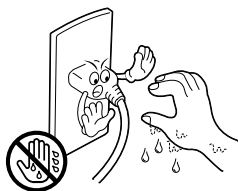

1年に一度は内部の点検を販売店に依頼する

内部にホコリがたまったらそのまま使用すると、火災の原因となることがあります。

特に、湿気の多くなる梅雨期の前に行うと、より効果的です。

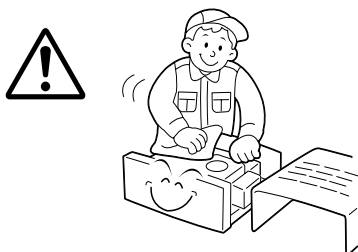

電池の安全上のご注意

取り扱いを誤ると、電池が破裂したり、液もれして、火災、けがや周囲を汚す原因となりますので、次のことをお守りください。

- ・ 電池はプラス(+)とマイナス(-)の表示通り入れる。
- ・ 指定以外の電池を使用しない。
- ・ 種類の異なる電池や新しい電池と一度使用した電池を混ぜて使わない。

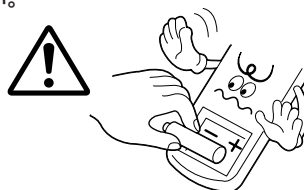

- ・ 電池(電池ケース)のプラス(+)、マイナス(-)をショートさせない
- ・ 加熱したり、分解したり、火や水の中に入れない
- ・ 長期間使用しないときは、電池を取り出しておく

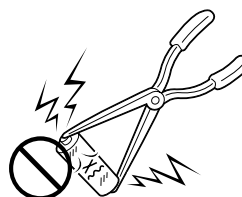

もし、液がもれた場合は、電池ケースについた液をよくふき取ってください。万一、もれた液が身体についたときは、水でよく洗い流してください。

使用上のご注意

ご使用前にお読みください。

大切な録画の前に

テレビ放送や録画物などから録画したものは、個人として楽しむなどのほかは、著作権法上、権利者に無断で使用できません。

大切な録画の場合は、必ず事前に試し撮りをし、正常に録画・録音されていることを確かめてください。

録画のしかたは、本体とリモコンで異なります。ご注意ください。

万一、本機およびビデオカセットテープ等の不具合により、正常に録画・録音や再生できなかった場合の内容の補償についてはご容赦ください。

大切な記録を消さないために

大切な録画済みテープは、誤消去を防ぐため、つめ(誤消去防止用)を折って取り除いてください。

ふたたび録画するときは、セロハンテープを二重に貼ってください。

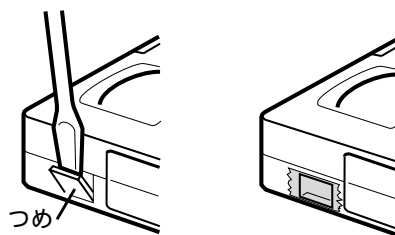

きれいな画面でご覧いただくために(クリーニングテープ)

長い間ご使用になるうちにザラザラした画面になることがあります。このようなときは、別売の「クリーニングカセット」でビデオヘッドを掃除してください。

こんな症状になったら

テープを再生すると、ザラザラした画面になる
映像が不鮮明、または映らない



こんなときは

乾式のクリーニングカセットTCL-3Fを使って、ビデオヘッドをクリーニングしてください。



ヘッドの汚れの原因

高温・多湿(梅雨時期など)

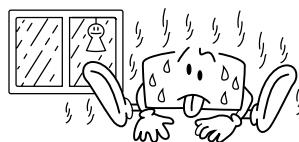

空気中のほこり



テープの傷、汚れ

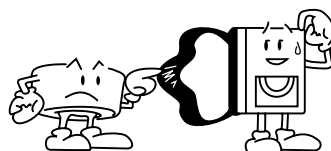

長時間の使用など



クリーニングカセットを使っても正常な画面にならないときは、お買い上げの販売店、またはお近くのビクターサービス窓口(66～67ページ)にご相談ください。

つゆつきにご注意

つゆつきとは

よく冷えたビールをコップにつぐと、コップのまわりに水滴が付きます。この状態を「つゆつき（または結露）」といいます。

つゆつきが発生すると

ビデオ内部のヘッドドラムに水滴が付き、それにテープが張り付いて、テープやビデオを傷めてしまいます。次のようなときにつゆつきになりやすいので、ご注意ください。

- ・ ビデオを、寒いところから暖かい部屋に移動したとき
- ・ 急に部屋を暖房したとき
- ・ エアコンなどの冷風が直接当たるところ
- ・ 湿気の多いところ

つゆつきになりそうなときは、あらかじめビデオの電源を入れておくと、内部の熱で発生しにくくなります。再生ができないなどの症状が出たら、つゆつきの可能性があります。ビデオの電源を入れて数時間待ってからご使用ください。

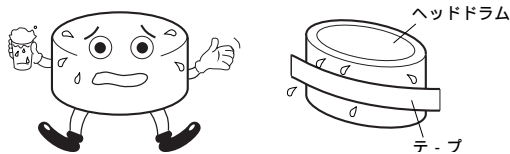

キャビネットのお手入れは

キャビネットや操作パネルの汚れは、柔らかい布で軽くふき取ってください。汚れのひどいときは、水でうすめた中性洗剤にひたした布をよく絞ってふき取り、かわいた布で仕上げてください。ご使用の際は、その注意書にしたがってください。

シンナー、ベンジンなどは使用しないでください。傷んだり、塗料がはがれたりすることがあります。殺虫剤などの揮発性のものをかけないでください。

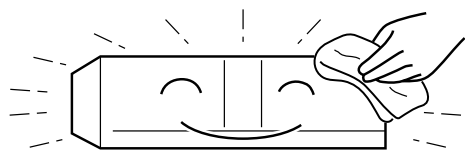

長時間ご使用にならないときは

長時間使用しないと機能に支障をきたす場合がありますので、ときどき電源を入れて、動作させてください。

アンテナは

妨害電波をさけるために、電線や道路などからなるべく離してください。

風雨にさらされているので、定期的に点検・交換することをおすすめします。

アンテナ線には、良好な映像を得るために、同軸ケーブルを使用することをおすすめします。

アンテナ工事には、技術と経験が必要ですので、販売店にご相談ください。

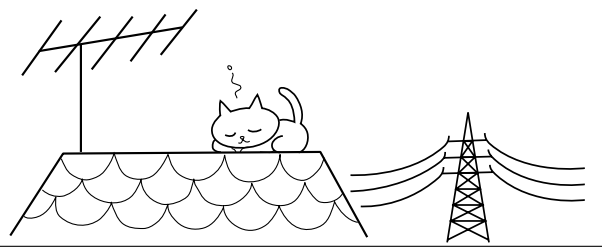

ビデオカセットテープは

ビデオカセットは **SVHS**、**VHS**タイプをお使いください。ただし、**SVHS**録画はできません。

録画済みテープに新しく録画するときは、前に録画されたものは消されます。

ビデオカセットテープは、裏返しでは使えません。

ビデオカセットテープのふたを開けたり、分解したり、テープに直接触れることはしないでください。

テープを走行させないで、何度も出し入れしないでください。テープに傷を付けることがあります。

使用後は、テープを始めまで巻き戻しておいてください。

ビデオカセットテープの保管は

次のような所はさけて保管してください。

- ・ 湿気やほこりの多いところ、カビの発生しやすいところ
- ・ 直射日光が当たるところやストーブの近く
- ・ 磁気の発生するところ

落としたり衝撃を与えないでください。

テープの巻き取りにむらがあるとテープを傷めます。きれいに巻き直してください。

ケースに入れて、立てて保管してください。

主な特長

- ✔ 他社製テレビも操作できる
テレビリモコン P.12
- ✔ 地域番号を入力するだけで放送局を自動で設定する
地域番号チャンネルプリセット P.18
- ✔ ビデオの操作を制限できる
チャイルドロック P.34
- ✔ 電話のプッシュホン感覚で簡単に録画予約できる
Gコード予約* P.38
- ✔ 録画予約した番組の頭出しが簡単にできる
留守録プレイ P.44
- ✔ テープに最適な画質で録画・再生できる
テープレベルアップ P.50
- ✔ 再生する映像に合わせて画質を設定できる
インテリジェントピクチャー P.51

* Gコードシステムはジェムスター社のライセンスに基づいて生産しております。
Gコードはジェムスター・コードの略です。

この取扱説明書の見かた

リモコンまたは本体のどちらのボタンで操作できるかイラストでお知らせしています。



リモコンで操作できます。

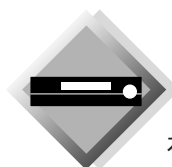

本体で操作できます。

リモコンまたは本体のどちらのボタンでも操作できるときは、リモコンのボタンを使って説明していますが、本体にある同じマークや名前のボタンでも、同様の操作ができます。

設置や接続、リモコンの準備がお済みでないときは:「設置と準備」編をご覧ください。
ビデオをご覧になりたい、番組を録画したいときは:「基本操作」編をご覧ください。
録画を予約をしたいときは:「録画予約」編をご覧ください。
もっといろいろな機能を使いたいときは:「便利な機能」編をご覧ください。

もくじ

最初にお読みください	安全上のご注意	2	はじめに
	使用上のご注意	6	
設置と接続をするときは ここからお読みください。 UHF/VHFアンテナやテレビと接続 します チャンネルの設定をします 時計を合わせます	設置・準備の進めかた	10	設置と準備
	付属品を確かめる	11	
	リモコンでビクター以外のテレビを操作する	12	
	2台のビクタービデオを操作する	13	
	アンテナとテレビをつなぐ	14	
	受信チャンネルを設定する	17	
	ガイドチャンネルを設定する	30	
	日付と時刻を設定する	33	
まずは、ビデオを見る テレビ番組を録画する 基本操作を説明します。	ビデオを見る	34	基本操作
	テレビ番組を録画する	36	
テレビ番組を録画予約する 録画の予約のしかたを説明します。	録画を予約する(Gコード録画予約)	38	録画予約
	録画を予約する(新・快速録画予約)	40	
	予約を確認・変更・取消しする	42	
こんなことできるのかな？ そんなときにお読みください。 録画した番組の頭出しをする 再生中の便利な機能 録画に便利な機能 ビデオテープのコピーを作ります	見たい番組(録画)を探す	44	便利な機能
	聞きたい音声を選ぶ	45	
	再生に便利な機能	46	
	再生中の映像を調節する	48	
	録画に便利な機能	49	
	最適な画質で録画・再生する	50	
	お買い上げ時の設定を変える	51	
テープをダビングする	53		
困ったときは... ここをお読みください。	各部の名称	56	その他
	故障かな? と思ったら	60	
	用語解説	62	
	索引	63	
	主な仕様	64	
	保証とアフターサービス	65	
	サービス窓口案内	66	

設置と準備の進めかた

自分で本機の接続を行うときは、次の順序に従ってください。

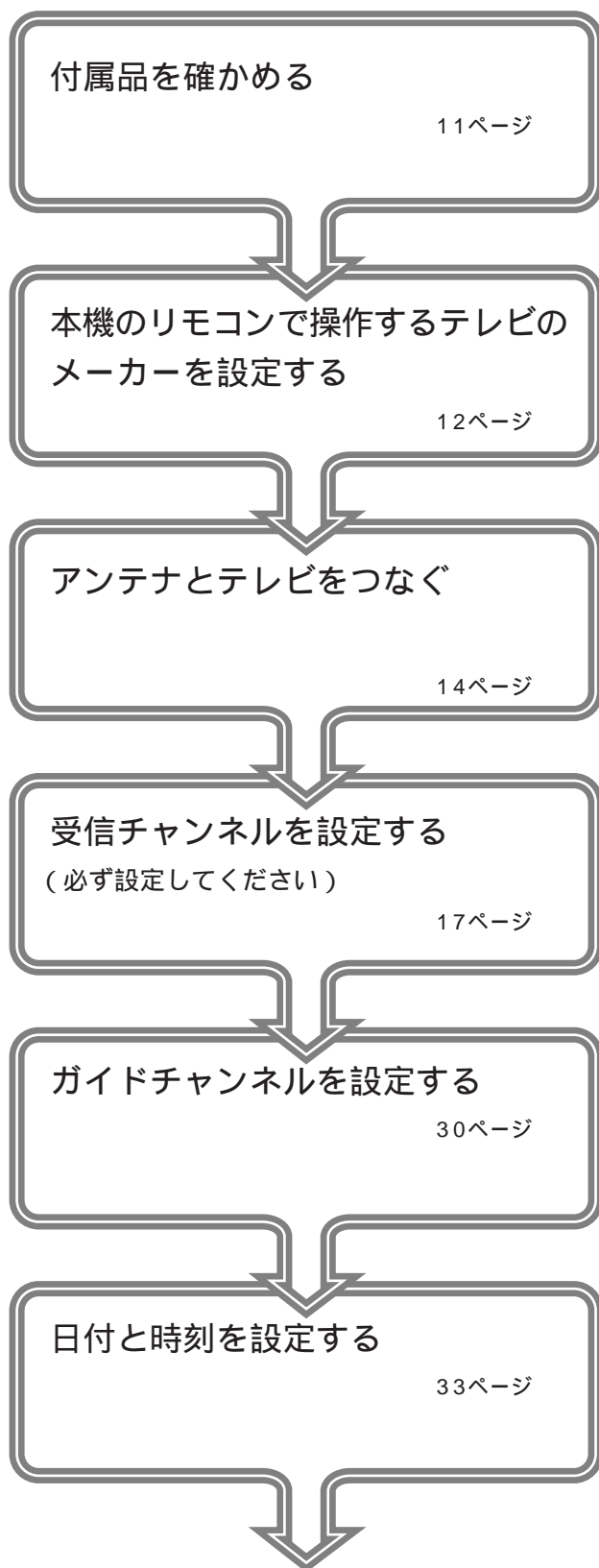

他メーカー製のテレビを使いたいときや、2台以上のビクター製のビデオデッキを使いたいときに、設定が必要になります。

通常は「一括チャンネル合わせ」を行えば、それでチャンネル設定は終了です。
必要ならば、「受信チャンネル合わせ」を個々のチャンネルに対して行います。(24ページ参照)

「一括チャンネル合わせ」だけでチャンネル設定を行ったときは、必要ありません。

以上で設置と準備が終わりました。

付属品を確かめる

箱を開け、次の付属品が揃っているか確かめてください。

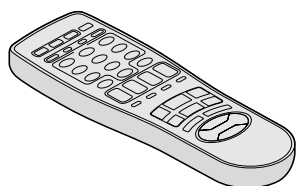

リモコン

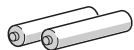

単3乾電池(2本)
(リモコン動作確認用)

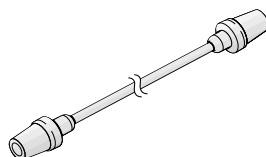

アンテナコード
(1.2m)

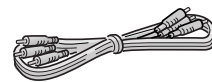

映像 / 音声コード
(1.2m)

乾電池の入れかた

リモコンに乾電池を入れるときには、⊕と⊖の向きを表示通り正しく入れてください。

乾電池交換の目安は

リモコンの操作できる距離が短くなってきたら、電池が消耗しています。このようなときは、新しい乾電池に交換してください。

お願い

乾電池についてのご注意

付属の乾電池は動作確認用です。

長時間ご使用にならないときは、リモコンから乾電池を取り出しておいてください。

リモコン使用中に不具合が生じたときは、一度乾電池を抜き、しばらくしてから再度乾電池を入れ、操作してください。

乾電池を交換するときは

単3乾電池をご使用ください。

2本とも新しいものと交換してください(使用済みのものを混ぜないでください)。

乾電池の⊕と⊖の向きを表示通り正しく入れてください。

乾電池に表示されている注意事項も合わせてお読みください。

交換後、テレビの操作ができないときは、リモコンの設定をやり直してください(12ページ参照)。

リモコンでビクター以外のテレビを操作する

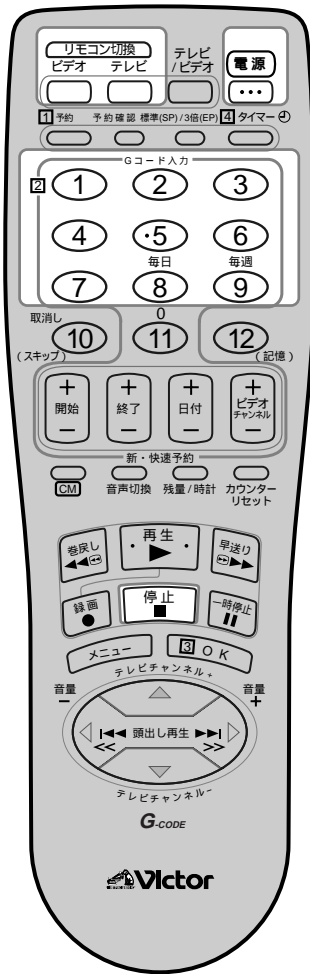

他のメーカーのテレビを操作できるようにする

本機のリモコンで、国内メーカー12社のテレビを操作できます。お買い上げ時には、ビクター製テレビの操作(電源の入/切、チャンネルの切換、外部入力 of 切換、音量の調節)ができています。他社のテレビを操作できるようにするには、次の設定を行ってください。

その前に...

テレビの電源を切っておきます。

1

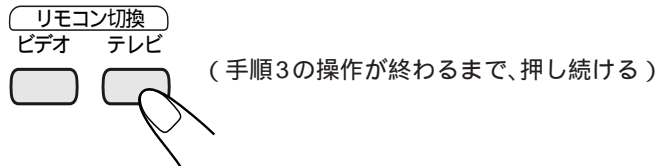

2

メーカー番号(2桁)を入力する

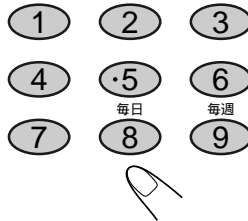

例: お手持ちのテレビがビクター製のときは、数字ボタンの1を2回押します。

例: お手持ちのテレビが松下製のときは、数字ボタンを1、2(または1、3)の順に押します。

メーカー名	メーカー番号	メーカー名	メーカー番号	メーカー名	メーカー番号
ビクター	11	日立	16	パイオニア	22
松下	12、13	東芝	17	NEC	23
三菱	14	三洋	18、19	フナイ	24
ソニー	15	シャープ	21	アイワ	25

3

入力を確定する

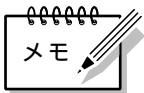
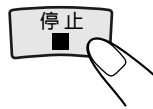

テレビ操作ができるボタンについては、「各部の名称」のリモコンの説明(58ページ)をご覧ください。

お願い

リモコンの電池をはずすと、設定が消えてしまいます。電池を交換したときなどは、もう1度設定し直してください。

4

設定を終了する

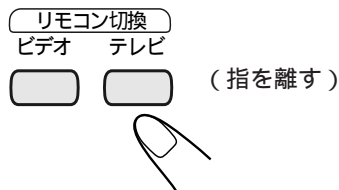

本機のリモコンの電源ボタンを押して、テレビの電源が入れば、設定は完了です。テレビの電源が入らないときは、もう1度同じ操作を試してみてください。松下製や三洋製のテレビをお使いのときは、もうひとつのメーカー番号を入力してみてください。

2台のビクタービデオを操作する

リモコンコードを変更する

すでにビクター製の他のビデオデッキをお使いになっているときは、本機のリモコンと他機のリモコンのリモコンコードを別のコードにしてお使いください。

リモコンコードには「Aコード」と「Bコード」があります。お買い上げ時には、本機のリモコンは「Aコード」に設定されています。

その前に...

リモコンはビデオデッキに向けて操作します。

1 ビデオデッキ本体の電源プラグを、一度抜き差しする

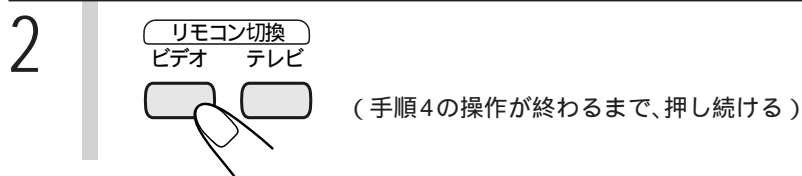

3 リモコンコードを変更する

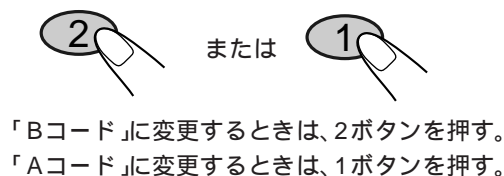

4 変更を確定する



5 設定を終了する

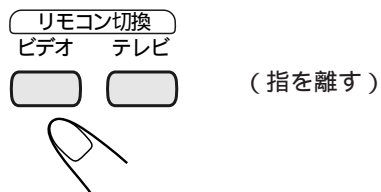

電源ボタンを押して、ビデオデッキの電源が入るかどうか確認してみてください。

もし、入らないときは、もう1度操作をやり直してください。

お願い

リモコンの電池をはずすと、リモコンコードは「Aコード」に戻ります。必要なときは、もう1度設定し直してください。

本機にアンテナとテレビをつなぐ

1 アンテナ線をテレビからはずす

はずしたアンテナ線の形を確認してください。

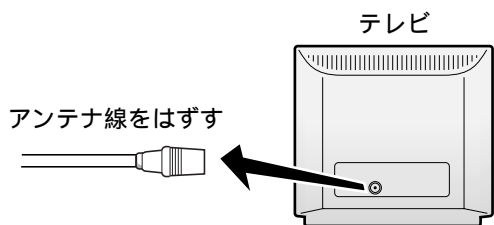

2 アンテナ線を本機につなぐ

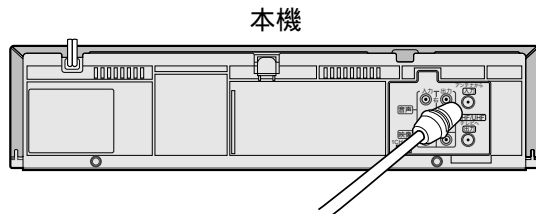

テレビからはずしたアンテナ線を本機につなぐ

はずしたアンテナ線によって接続のしかたが異なります。

75Ω同軸ケーブル(プラグ付き)

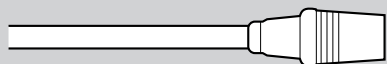

75Ω同軸ケーブル(プラグなし)

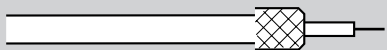

フィーダー線

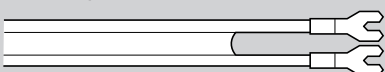

と

75Ω同軸ケーブル(プラグ付き)

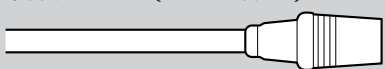

フィーダー線

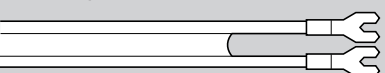

と

75Ω同軸ケーブル(プラグなし)

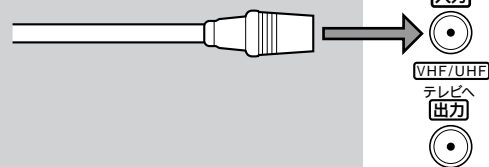
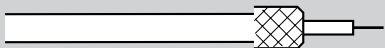

アンテナ変換器の取り付けかたは、16ページをご覧ください。

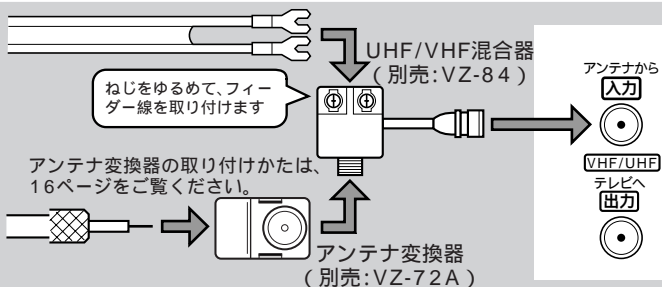
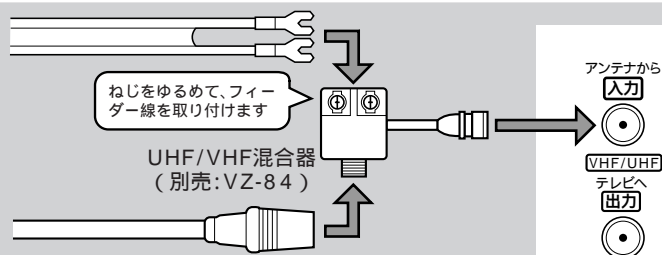
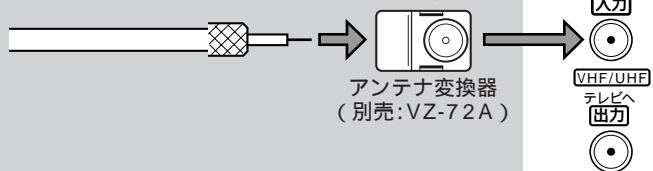

電源プラグはすべての接続が終了してから、壁のコンセントに差し込みます。

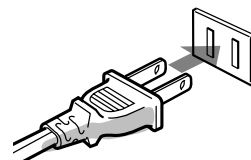

3 本機とテレビをつなぐ

次のページも続けて
ご覧ください。

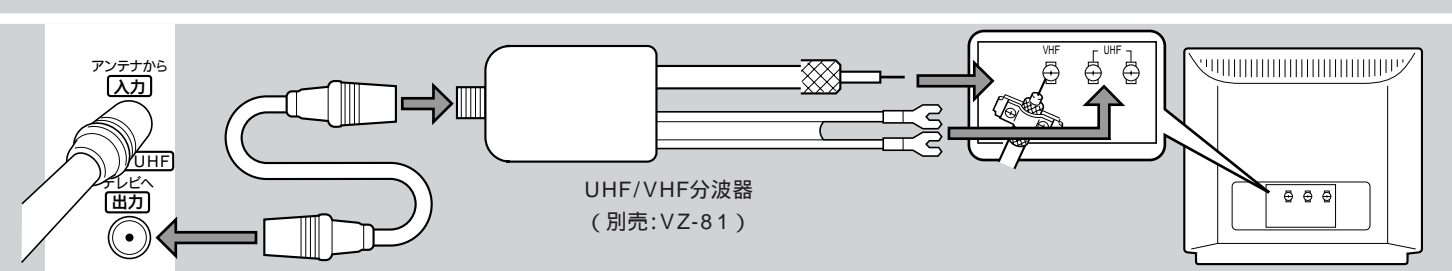
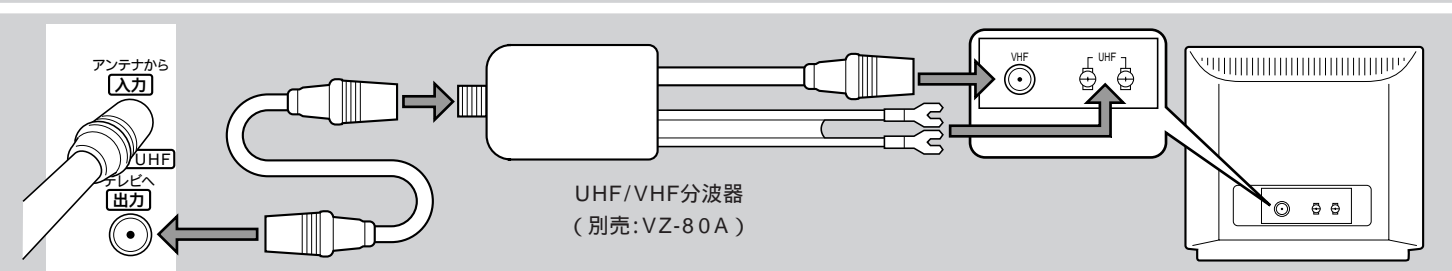
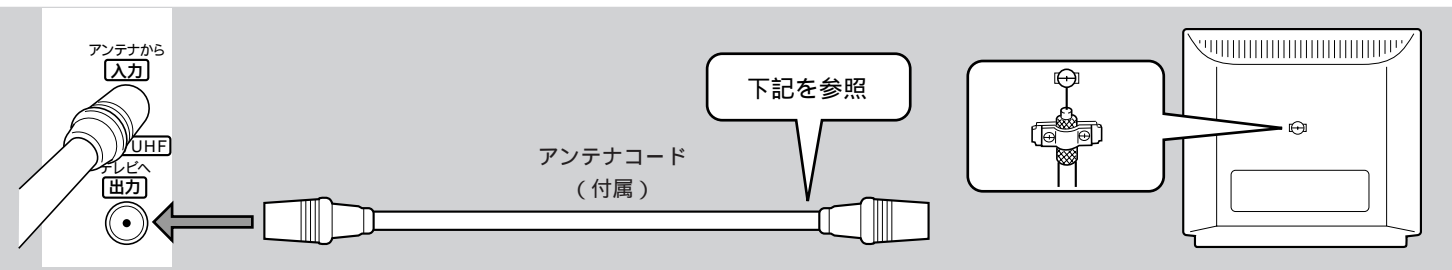
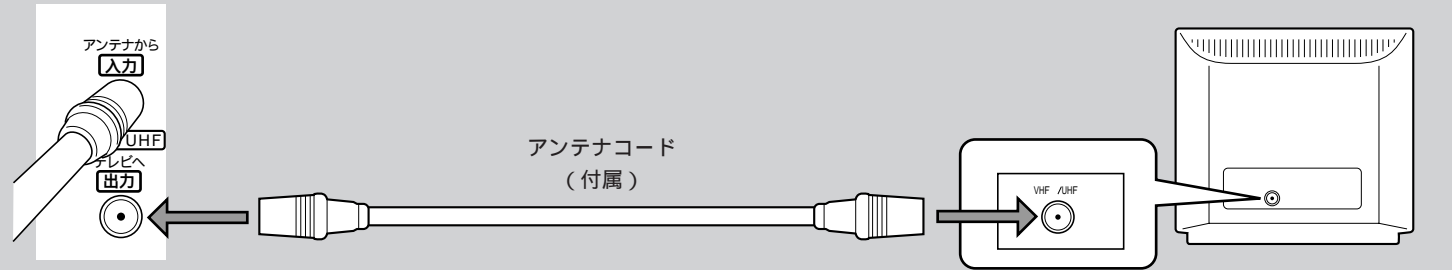
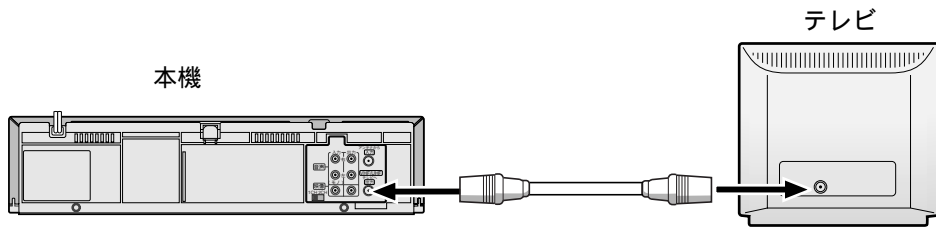
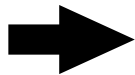

本機に付属のアンテナコードを加工するときは

切断する。

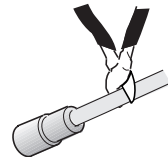

すじを入れ、切り取る。



あみ線を折り返す。



芯線を傷つけないように。



芯線を出し、テレビに接続する。



本機にアンテナとテレビをつなぐ (つづき)

アンテナ変換器の使いかた

同軸ケーブルの場合

1. ケーブルを加工する

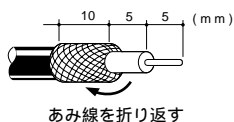

2. カバーをあける

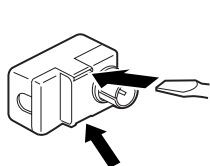

3. 芯線をネジ止めする

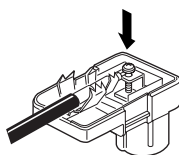

4. 金具をペンチで曲げておさえる



5. カバーをつける

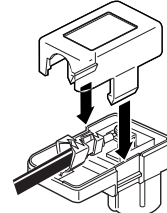

ビデオチャンネルを選ぶ

接続が終わったら、ビデオやテレビを見るチャンネル(ビデオチャンネル)を選びます。本機の背面にあるビデオチャンネル切り換えスイッチを「1」もしくは「2」CHのどちらかに合わせます。

お住まいの地域で使われていないほうのチャンネルを選びます。

ビデオを見るときは、テレビで1チャンネルまたは2チャンネル(ビデオチャンネル切り換えスイッチで選ばれているチャンネル)を選びます。

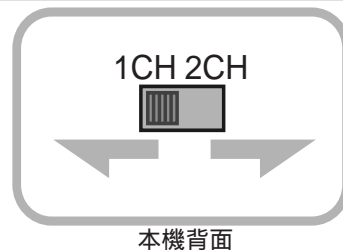

お願い

メニューの「ビデオチャンネル」が「RF切」になっているときは(51ページ参照)テレビでビデオチャンネルを選んでも、ビデオを見ることはできません。

よりきれいな映像を楽しみたいときは

テレビに映像/音声入力端子があるときは、本機の映像/音声出力端子とつないでください。

ビデオを見るときは、テレビで「外部入力」を選びます。

「外部入力」の選びかたは、お持ちのテレビの取扱説明書をご覧ください。

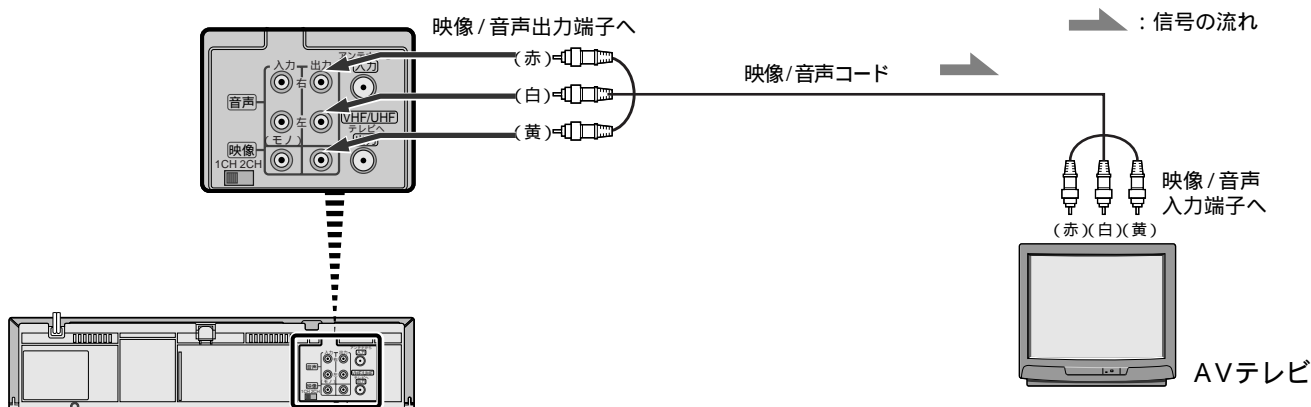

受信チャンネルを設定する

受信チャンネル設定の流れ

本機は、お住まいの地域番号を入力するだけで、チャンネルを自動的に設定します。
また、Gコード録画予約をするためのガイドチャンネルも自動的に設定されます。

20～23ページの「一括チャンネル合わせの地域番号表」に、
お住まいの地域が記載されていますか？

記載されている場合は

記載されていない場合は

地域番号を入力する
(操作方法は次ページ以降を参照)

受信できる放送局を
ひとつずつ設定する
(24ページを参照)

一覧表どおりに、全部の放送局が受信
できたら、チャンネル設定は終了です。

新たにチャンネルを追加したいとき：
24ページの操作をしてください。
受信チャンネルの映りが悪いとき：
26ページの操作をしてください。
不要なチャンネルを受信できなくしたいとき：
28ページの操作をしてください。

CATV をご覧になるときは

お買い上げ時には、CATV放送のチャンネルは受信できない状態になっています。

CATV放送のチャンネルは「一括チャンネル合わせ」(18ページ参照)では、設定されません。CATV放送のチャンネルを本機で受信したいときは、受信できるCATV放送を空いているチャンネル番号に割り当ててください。(24ページ参照)

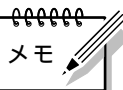

CATV放送は、サービスの行われている地域でのみ受信できます。

CATV放送をご覧になるには、使用する機器ごとに受信契約が必要です。

スクランブル方式など有料のCATV放送のときは、受信契約に加え、ホームターミナル(アダプター)の使用が必要になります。

ホームターミナルを使用したときは、ホームターミナル側で見たいチャンネルに合わせ、本機は前面外部入力「F-1」、背面外部入力「L-1」またはビデオチャンネル(1チャンネルか2チャンネル)にします。

詳しくは、CATV放送各社にお問い合わせください。

受信チャンネルを設定する (つづき)



「一括チャンネル合わせ」を行うと、次の2つの項目も自動的に設定されます。
Gコード録画予約をするために、必要なガイドチャンネル(30ページ参照)
本機に内蔵された時計の誤差を自動的に調節する「ぴったりクロック」(33ページ参照)

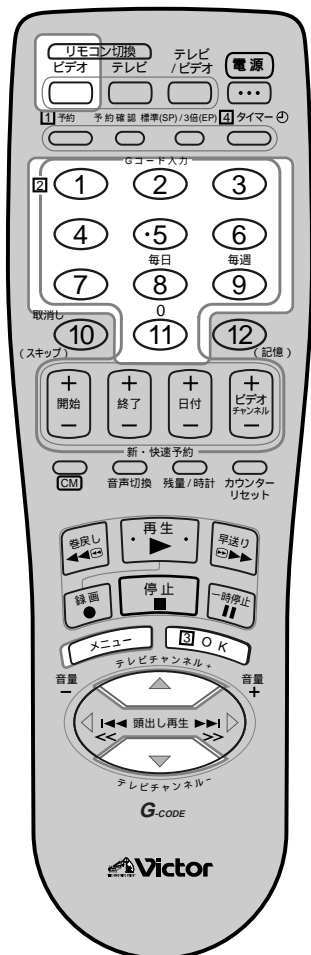

地域内のテレビ放送局を一括して設定する

その前に...

お住まいの地域の地域番号を確認してください。(20~23ページ参照)
リモコンを使うときは、はじめにリモコンのリモコン切換のビデオボタンを押しします。
テレビの電源を入れて、ビデオチャンネル(1チャンネルか2チャンネル)または外部入力を選びます。(本機からの映像をテレビ画面に映します。)



1 「メニュー」画面を表示させる

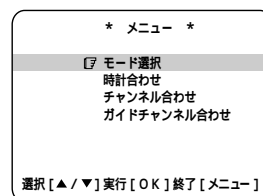

2 「チャンネル合わせ」画面を表示させる

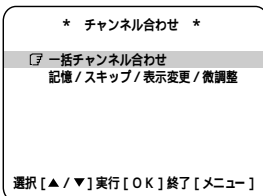
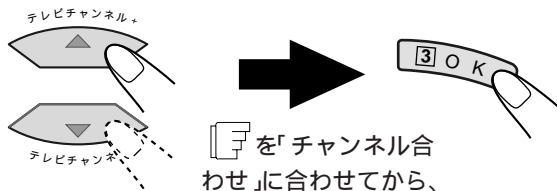

3 「一括チャンネル合わせ」画面を表示させる

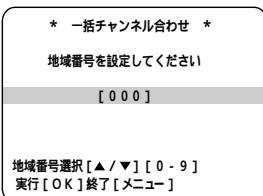
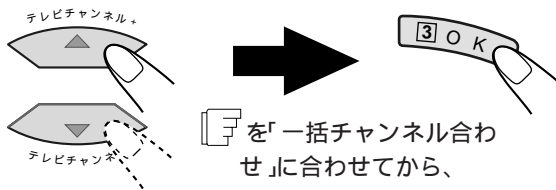

お願い

CATV放送は「一括チャンネル合わせ」では設定できません。
CATV放送を受信できるようにするには、空いているチャンネル番号に割り当ててください。
(24ページ参照)

4

地域番号を選ぶ

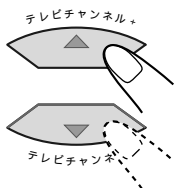

押し続けると地域番号が早く変わります。

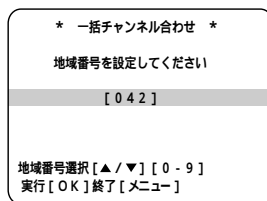

例: 「042 (東京23区) を選んだとき



地域番号を選ぶときは、数字ボタン(1~0)を使うこともできます。
例: 「042」と入力するときは、0、4、2と押す。

「一括チャンネル合わせ」をすると、放送のない空きチャンネルは、テレビチャンネル+/-ボタンでは選べなくなります。

受信の状態があまり良くないときは、「微調整」を行ってください。(26ページ参照)

受信できるテレビ放送局をひとつずつ設定することもできます。(24ページ参照)

このときは、ガイドチャンネルもひとつずつ設定してください。(30ページ参照)

5

一括チャンネル合わせを実行する

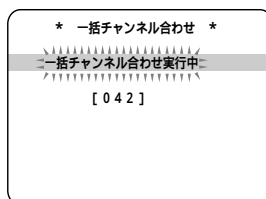

「一括チャンネル合わせ」が終了すると、チャンネル番号の一番小さい受信チャンネルの映像がテレビ画面に表示されます。

受信チャンネルを設定する (つづき)



一括チャンネル合わせの地域番号表

お住まいの地域が表中に記載されていないときは、受信できるテレビ局をひとつずつ設定してください。(24ページ参照)
 また、表中のガイドチャンネルとは、各テレビ放送局に付けられた、放送局専用の番号です。
 Gコードを使って録画の予約をするために必要になります。(実際のチャンネルとは異なる場合があります。)

この表の見かた

		本機でのチャンネル表示番号		
		放送局名・受信チャンネル		
		1	2	
都道府県名	地域番号	放送局名 受信チャンネル/ガイドチャンネル	放送局名 受信チャンネル/ガイドチャンネル	受信チャ

(1998年12月現在)

	地域番号	放送局名・受信チャンネル/ガイドチャンネル											
		1	2	3	4	5	6	7	8	9	10	11	12
一	初期設定 000	1/-	2/-	3/-	4/-	5/-	6/-	7/-	8/-	9/-	10/-	11/-	12/-
北海道	札幌(江別) 001	北海道放送 1/1		NHK総合 3/80		札幌テレビ 5/5			北海道文化 27/27		北海道テレビ 35/35	テレビ北海道 17/17	NHK教育 12/90
	小樽 002		NHK教育 2/90		北海道テレビ 4/35		札幌テレビ 7/5	北海道文化 26/27	北海道放送 9/1			NHK総合 11/80	テレビ北海道 24/17
	旭川 003		NHK教育 2/90	北海道文化 37/27		北海道テレビ 39/35		札幌テレビ 7/5		NHK総合 9/80		北海道放送 11/1	テレビ北海道 33/17
	名寄 004			北海道文化 26/27	NHK総合 4/80		札幌テレビ 6/5		北海道テレビ 24/35		北海道放送 10/1		NHK教育 12/90
	稚内 005		NHK教育 30/90	北海道文化 26/27		北海道テレビ 24/35		札幌テレビ 22/5		NHK総合 28/80	北海道放送 10/1		
	室蘭 006		NHK教育 2/90	北海道文化 37/27		北海道テレビ 39/35		札幌テレビ 7/5		NHK総合 9/80		北海道放送 11/1	テレビ北海道 29/17
	苫小牧 007		NHK教育 49/90	北海道文化 53/27		北海道テレビ 61/35		札幌テレビ 57/5		NHK総合 51/80		北海道放送 55/1	テレビ北海道 47/17
	函館 008		北海道文化 27/27		NHK総合 4/80		北海道放送 6/1		北海道テレビ 35/35		NHK教育 10/90	テレビ北海道 21/17	札幌テレビ 12/5
	帯広 009		北海道文化 32/27		NHK総合 4/80		北海道放送 6/1		北海道テレビ 34/35		札幌テレビ 10/5		NHK教育 12/90
	釧路 010		NHK教育 2/90	北海道文化 41/27		北海道テレビ 39/35		札幌テレビ 7/5		NHK総合 9/80		北海道放送 11/1	
	網走 011	北海道放送 1/1		NHK総合 3/80		札幌テレビ 5/5			北海道文化 27/27		北海道テレビ 35/35		NHK教育 12/90
	北見 012		NHK教育 2/90	北海道文化 59/27		北海道テレビ 61/35		札幌テレビ 7/5		NHK総合 9/80		北海道放送 53/1	
青森	青森(弘前) 013	青森放送 1/1		NHK総合 3/80	青森朝日 34/34	NHK教育 5/90							青森テレビ 38/38
	八戸 014		岩手めんこい 29/33		青森朝日 31/34			NHK教育 7/90		NHK総合 9/80		青森放送 11/1	青森テレビ 33/38
	むつ 015				NHK総合 4/80		青森朝日 56/34		青森テレビ 58/38		青森放送 10/1		NHK教育 12/90
岩手	盛岡 016				NHK総合 4/80		岩手放送 6/6		NHK教育 8/90	岩手朝日 31/20	テレビ岩手 35/35		岩手めんこい 33/33
	釜石 017		NHK総合 2/80				テレビ岩手 58/35		岩手めんこい 60/33	岩手朝日 62/20	岩手放送 10/6		NHK教育 12/90
	二戸 018		岩手放送 2/6			NHK総合 5/80			岩手めんこい 29/33	岩手朝日 61/20	テレビ岩手 37/35		NHK教育 12/90
宮城	仙台 019	東北放送 1/1		NHK総合 3/80		NHK教育 5/90		東日本放送 32/32		宮城テレビ 34/34			仙台放送 12/12
	石巻 020	東北放送 59/1		NHK総合 51/80		NHK教育 49/90		東日本放送 61/32		宮城テレビ 55/34			仙台放送 57/12
	気仙沼 021		NHK総合 2/80		東北放送 4/1		仙台放送 6/12	東日本放送 43/32		宮城テレビ 37/34	NHK教育 10/90		
秋田	秋田 022		NHK教育 2/90			秋田朝日 31/31				NHK総合 9/80		秋田放送 11/11	秋田テレビ 37/37
	大館 023				NHK総合 4/80	秋田朝日 59/31	秋田放送 6/11		NHK教育 8/90				秋田テレビ 57/37
	大曲 024		NHK教育 43/90			秋田朝日 41/31				NHK総合 45/80		秋田放送 47/11	秋田テレビ 51/37

	地域番号	放送局名・受信チャンネル/ガイドチャンネル											
		1	2	3	4	5	6	7	8	9	10	11	12
山形	山形 025		さくらんぼテレビ 30/30		NHK教育 4/90		テレビ山形 36/36		NHK総合 8/80		山形放送 10/10		山形テレビ 38/38
	鶴岡(酒田) 026	山形放送 1/10	さくらんぼテレビ 24/30	NHK総合 3/80			NHK教育 6/90		テレビ山形 22/36				山形テレビ 39/38
	米沢 027		さくらんぼテレビ 60/30		NHK教育 50/90		テレビ山形 56/36		NHK総合 52/80		山形放送 54/10		山形テレビ 58/38
福島	福島(郡山) 028		NHK教育 2/90		テレビ福島 31/31		福島中央 33/33			NHK総合 9/80	福島放送 35/35	福島テレビ 11/11	
	いわき 029		テレビ福島 62/31		NHK総合 4/80		福島中央 58/33		福島テレビ 8/11		NHK教育 10/90		福島放送 60/35
	会津若松 030	NHK総合 1/80		NHK教育 3/90	テレビ福島 47/31		福島テレビ 6/11		福島中央 37/33		福島放送 41/35		
茨城	水戸(勝田) 031	NHK総合 44/80		NHK教育 46/90	日本テレビ 42/4		TBS 40/6		フジテレビ 38/8		テレビ朝日 36/10		テレビ東京 32/12
	日立 032	NHK総合 52/80		NHK教育 50/90	日本テレビ 54/4		TBS 56/6		フジテレビ 58/8		テレビ朝日 60/10		テレビ東京 62/12
	宇都宮 033	NHK総合 29/80		NHK教育 27/90	日本テレビ 25/4		TBS 23/6		フジテレビ 21/8		テレビ朝日 19/10		テレビ東京 17/12
栃木	矢板 034	NHK総合 51/80		NHK教育 49/90	日本テレビ 53/4		TBS 55/6		フジテレビ 57/8		テレビ朝日 59/10		テレビ東京 61/12
	前橋(伊勢崎・高崎) 035	NHK総合 52/80		NHK教育 50/90	日本テレビ 54/4	群馬テレビ 48/48	TBS 56/6	放送大学 40/16	フジテレビ 58/8		テレビ朝日 60/10		テレビ東京 62/12
群馬	桐生 036	NHK総合 43/80		NHK教育 45/90	日本テレビ 39/4	群馬テレビ 41/48	TBS 37/6	放送大学 40/16	フジテレビ 35/8		テレビ朝日 33/10		テレビ東京 31/12
	浦和(三郷・越谷・狭山・草加・所沢・新座・上尾・朝霞・人間・岩槻・大宮・春日部・川口・川越) 037	NHK総合 1/80	MXテレビ 14/14	NHK教育 3/90	日本テレビ 4/4	放送大学 16/16	TBS 6/6		フジテレビ 8/8		テレビ朝日 10/10	テレビ埼玉 38/38	テレビ東京 12/12
	熊谷 038	NHK総合 33/80		NHK教育 35/90	日本テレビ 25/4		TBS 23/6		フジテレビ 21/8		テレビ朝日 19/10	テレビ埼玉 28/38	テレビ東京 17/12
千葉	秩父 039	NHK総合 51/80		NHK教育 49/90	日本テレビ 53/4		TBS 55/6		フジテレビ 57/8		テレビ朝日 59/10	テレビ埼玉 47/38	テレビ東京 61/12
	千葉(我孫子・市川・市原・浦安・柏・木更津・佐倉・流山・習志野・野田・船橋・松戸・八千代) 040	NHK総合 1/80	MXテレビ 14/14	NHK教育 3/90	日本テレビ 4/4	放送大学 16/16	TBS 6/6		フジテレビ 8/8		テレビ朝日 10/10	千葉テレビ 46/46	テレビ東京 12/12
東京	銚子 041	NHK総合 51/80		NHK教育 49/90	日本テレビ 53/4		TBS 55/6		フジテレビ 57/8		テレビ朝日 59/10	千葉テレビ 39/46	テレビ東京 61/12
	23区(昭島・青梅・小金井・小平・立川・調布・東久留米・東村山・日野・府中・武蔵野・三鷹) 042	NHK総合 1/80	MXテレビ 14/14	NHK教育 3/90	日本テレビ 4/4	放送大学 16/16	TBS 6/6	テレビ埼玉 38/38	フジテレビ 8/8	テレビ神奈川 42/42	テレビ朝日 10/10	千葉テレビ 46/46	テレビ東京 12/12
	八王子 043	NHK総合 51/80	MXテレビ 47/14	NHK教育 49/90	日本テレビ 53/4		TBS 55/6		フジテレビ 57/8		テレビ朝日 59/10		テレビ東京 61/12
神奈川	多摩 044	NHK総合 30/80	MXテレビ 28/14	NHK教育 32/90	日本テレビ 26/4		TBS 24/6		フジテレビ 22/8		テレビ朝日 20/10		テレビ東京 18/12
	*1 横浜1(横浜の一部) 045	NHK総合 52/80		NHK教育 50/90	日本テレビ 54/4		TBS 56/6		フジテレビ 58/8		テレビ朝日 60/10	テレビ神奈川 48/42	テレビ東京 62/12
	*1 横浜2(横浜・厚木・海老名・鎌倉・川崎・相模原・座間・藤沢・町田・大和・横須賀) 046	NHK総合 1/80	MXテレビ 14/14	NHK教育 3/90	日本テレビ 4/4	放送大学 16/16	TBS 6/6		フジテレビ 8/8		テレビ朝日 10/10	テレビ神奈川 42/42	テレビ東京 12/12
	平塚(茅ヶ崎) 047	NHK総合 33/80		NHK教育 29/90	日本テレビ 35/4		TBS 37/6		フジテレビ 39/8		テレビ朝日 41/10	テレビ神奈川 31/42	テレビ東京 43/12
	秦野 048	NHK総合 47/80		NHK教育 49/90	日本テレビ 51/4		TBS 53/6		フジテレビ 55/8		テレビ朝日 57/10	テレビ神奈川 61/42	テレビ東京 59/12
長野	小田原 049	NHK総合 52/80		NHK教育 50/90	日本テレビ 54/4		TBS 56/6		フジテレビ 58/8		テレビ朝日 60/10	テレビ神奈川 46/42	テレビ東京 62/12
	*2 甲府 050	NHK総合 1/80	—	NHK教育 3/90	—	山梨放送 5/5	—	テレビ山梨 37/37	—	—	—	—	—
	長野1 051		NHK総合 44/80	長野朝日 50/20		テレビ信州 40/30		長野放送 42/38		NHK教育 46/90		信越放送 48/11	
	長野2 052		NHK総合 2/80	長野朝日 20/20		テレビ信州 30/30		長野放送 38/38		NHK教育 9/90		信越放送 11/11	
	松本 053		NHK総合 44/80	長野朝日 50/20		テレビ信州 48/30		長野放送 42/38		NHK教育 46/90		信越放送 40/11	
新潟	飯田 054			NHK教育 3/90	NHK総合 4/80	テレビ信州 42/30	信越放送 6/11		長野放送 40/38		長野朝日 44/20		
	岡谷・諏訪 055				NHK総合 4/80	テレビ信州 59/30	信越放送 6/11		NHK教育 8/90	長野放送 47/38	長野朝日 61/20		
富山	新潟(長岡) 056			新潟テレビ21 21/21	テレビ新潟 29/29	新潟放送 5/5			NHK総合 8/80		新潟総合TV 35/35		NHK教育 12/90
	上越 057	NHK教育 1/90		NHK総合 3/80	テレビ新潟 27/29		新潟テレビ21 37/21		新潟総合TV 33/35		新潟放送 10/5		
	富山 058	北日本放送 1/1		NHK総合 3/80					富山テレビ 34/34		NHK教育 10/90		チューリップTV 32/32
	高岡 059	北日本放送 50/1		NHK総合 48/80					富山テレビ 44/34		NHK教育 46/90		チューリップTV 42/32

*1 横浜市にお住まいのかたは、通常は「横浜2」をお選びください。

「横浜2」ではうまく受信できないときに、「横浜1」をお選びください。

*2 「—」表示の部分は、地域によって放送局が異なるので、放送局名およびガイドチャンネルを記載していません。

この地域でGコード録画予約をされる場合は、ガイドチャンネルを設定してください。(30ページ参照)

受信チャンネルを設定する (つづき)



	地域番号	放送局名・受信チャンネル/ガイドチャンネル												
		1	2	3	4	5	6	7	8	9	10	11	12	
石川	金沢(小松) 060		石川テレビ 37/37		NHK総合 4/80		北陸放送 6/6		NHK教育 8/90		テレビ金沢 33/33		北陸朝日 25/25	
	七尾 061	テレビ金沢 57/33		北陸朝日 59/25		NHK教育 5/90		石川テレビ 55/37		NHK総合 9/80		北陸放送 11/6		
福井	福井 062			NHK教育 3/90			北陸放送 6/6			NHK総合 9/80		福井放送 11/11	福井テレビ 39/39	
	敦賀 063						NHK総合 6/80		福井放送 8/11		福井テレビ 38/39		NHK教育 12/90	
岐阜	岐阜(大垣) 064	東海テレビ 1/1		NHK総合 39/80		中部日本放送 5/5		中京テレビ 35/35		NHK教育 9/90	岐阜放送 37/37	名古屋テレビ 11/11	テレビ愛知 25/25	
	高山 065		NHK教育 2/90		NHK総合 4/80		中部日本放送 6/5	中京テレビ 26/35	東海テレビ 8/1		岐阜放送 38/37		名古屋テレビ 12/11	
	中津川 066				NHK総合 4/80		名古屋テレビ 6/11	中京テレビ 26/35	中部日本放送 8/5		東海テレビ 10/1	岐阜放送 28/37	NHK教育 12/90	
静岡	静岡(清水・焼津)													
	067		NHK教育 2/90	静岡第1 31/31		静岡朝日 33/33		テレビ静岡 35/35		NHK総合 9/80		静岡放送 11/11		
	浜松 068		静岡第1 30/31		NHK総合 4/80		静岡放送 6/11		NHK教育 8/90		静岡朝日 28/33		テレビ静岡 34/35	
	富士(富士宮) 069		NHK教育 54/90	静岡第1 27/31		静岡朝日 29/33		テレビ静岡 39/35		NHK総合 52/80		静岡放送 41/11		
	三島・沼津 070		NHK教育 51/90	静岡第1 61/31		静岡朝日 57/33		テレビ静岡 59/35		NHK総合 53/80		静岡放送 55/11		
	島田 071	NHK総合 1/80		NHK教育 3/90		静岡放送 5/11		静岡第1 48/31			静岡朝日 50/33		テレビ静岡 58/35	
藤枝 072	NHK総合 42/80		NHK教育 44/90		静岡放送 40/11		静岡第1 24/31			静岡朝日 26/33		テレビ静岡 38/35		
愛知	名古屋(安城・一宮・岡崎・春日井・刈谷・小牧・瀬戸・半田)													
	073	東海テレビ 1/1		NHK総合 3/80		中部日本放送 5/5	岐阜放送 37/37	中京テレビ 35/35	三重テレビ 33/33	NHK教育 9/90		名古屋テレビ 11/11	テレビ愛知 25/25	
	豊橋(豊川) 074	東海テレビ 56/1		NHK総合 54/80		中部日本放送 62/5		中京テレビ 58/35		NHK教育 50/90		名古屋テレビ 60/11	テレビ愛知 52/25	
豊田 075	東海テレビ 57/1		NHK総合 53/80		中部日本放送 55/5		中京テレビ 59/35		NHK教育 51/90		名古屋テレビ 61/11	テレビ愛知 49/25		
三重	津(鈴鹿・松坂・四日市)													
	076	東海テレビ 1/1		NHK総合 31/80		中部日本放送 5/5		中京テレビ 35/35		NHK教育 9/90	三重テレビ 33/33	名古屋テレビ 11/11	テレビ愛知 25/25	
	伊勢 077	東海テレビ 57/1		NHK総合 53/80		中部日本放送 55/5		中京テレビ 47/35		NHK教育 49/90	三重テレビ 59/33	名古屋テレビ 61/11		
名張 078	東海テレビ 62/1		NHK総合 52/80		中部日本放送 60/5		中京テレビ 54/35		NHK教育 50/90	三重テレビ 58/33	名古屋テレビ 56/11			
滋賀	大津 079		NHK総合 28/80		毎日放送 36/4		朝日放送 38/6	京都市テレビ 34/34	関西テレビ 40/8		読売テレビ 42/10	びわ湖放送 30/30	NHK教育 46/90	
	彦根 080		NHK総合 52/80		毎日放送 54/4		朝日放送 58/6		関西テレビ 60/8		読売テレビ 62/10	びわ湖放送 56/30	NHK教育 50/90	
京都	京都(宇治) 081		NHK総合 2/80	京都テレビ 34/34	毎日放送 4/4	テレビ大阪 19/19	朝日放送 6/6		関西テレビ 8/8		読売テレビ 10/10		NHK教育 12/90	
	舞鶴 082		NHK総合 51/80		毎日放送 53/4	京都テレビ 57/34	朝日放送 55/6		関西テレビ 59/8		読売テレビ 61/10		NHK教育 49/90	
	福知山 083		NHK総合 50/80		毎日放送 54/4	京都テレビ 56/34	朝日放送 58/6		関西テレビ 60/8		読売テレビ 62/10		NHK教育 52/90	
大阪	大阪(池田・和泉・茨木・門真・河内長野・岸和田・堺・吹田・大東・高槻・豊中・富田林・寝屋川・羽曳野・東大阪・枚方・松原・守口・八尾)													
	084		NHK総合 2/80	サンテレビ 36/36	毎日放送 4/4		朝日放送 6/6		関西テレビ 8/8	テレビ大阪 19/19	読売テレビ 10/10		NHK教育 12/90	
	神戸 085		NHK総合 28/80	サンテレビ 36/36	毎日放送 18/4		朝日放送 20/6		関西テレビ 22/8		読売テレビ 24/10	テレビ大阪 19/19	NHK教育 26/90	
	神戸灘 086		NHK総合 52/80	サンテレビ 62/36	毎日放送 54/4		朝日放送 56/6		関西テレビ 58/8		読売テレビ 60/10	テレビ大阪 19/19	NHK教育 50/90	
	川西 087		NHK総合 29/80	サンテレビ 33/36	毎日放送 35/4		朝日放送 37/6		関西テレビ 39/8		読売テレビ 41/10		NHK教育 31/90	
	三木 088		NHK総合 44/80	サンテレビ 36/36	毎日放送 34/4		朝日放送 38/6		関西テレビ 40/8		読売テレビ 42/10		NHK教育 46/90	
	姫路 089		NHK総合 50/80	サンテレビ 56/36	毎日放送 54/4		朝日放送 58/6		関西テレビ 60/8		読売テレビ 62/10		NHK教育 52/90	
	明石(加古川) 090		NHK総合 51/80	サンテレビ 55/36	毎日放送 53/4		朝日放送 57/6		関西テレビ 59/8		読売テレビ 61/10	テレビ大阪 19/19	NHK教育 49/90	
	奈良	奈良(橿原) 091		NHK総合 51/80	奈良テレビ 55/55	毎日放送 4/4	テレビ大阪 19/19	朝日放送 6/6		関西テレビ 8/8	サンテレビ 36/36	読売テレビ 10/10		NHK教育 12/90
		五条 092		NHK総合 43/80	奈良テレビ 41/55	毎日放送 33/4		朝日放送 35/6		関西テレビ 37/8		読売テレビ 39/10		NHK教育 45/90
和歌山	和歌山 093		NHK総合 32/80	テレビ和歌山 30/30	毎日放送 42/4		朝日放送 44/6		関西テレビ 46/8		読売テレビ 48/10		NHK教育 26/90	
	海南・田辺 094		NHK総合 50/80	テレビ和歌山 56/30	毎日放送 54/4		朝日放送 58/6		関西テレビ 60/8		読売テレビ 62/10		NHK教育 52/90	
鳥取	鳥取 095	日本海テレビ 1/1		NHK総合 3/80	NHK教育 4/90				山陰中央 24/34		山陰放送 22/10			
島根	松江 096	日本海テレビ 30/1					NHK総合 6/80		山陰中央 34/34		山陰放送 10/10		NHK教育 12/90	
	浜田 097		NHK総合 2/80	日本海テレビ 54/1		山陰放送 5/10			山陰中央 58/34	NHK教育 9/90				

	地域番号	放送局名・受信チャンネル/ガイドチャンネル											
		1	2	3	4	5	6	7	8	9	10	11	12
岡山	岡山(倉敷) 098	TVせとうち 23/23		NHK教育 3/90		NHK総合 5/80	瀬戸内海放送 25/33	岡山放送 35/35		西日本放送 9/9		山陽放送 11/11	
	津山 099		NHK総合 2/80		TVせとうち 56/23		瀬戸内海放送 62/33	山陽放送 7/11		西日本放送 58/9		岡山放送 60/35	NHK教育 12/90
	笠岡 100		NHK総合 2/80		NHK教育 4/90	TVせとうち 19/23		山陽放送 6/11		西日本放送 17/9	瀬戸内海放送 21/33	岡山放送 60/35	
広島	広島 101	テレビ新広島 31/31		NHK総合 3/80	中国放送 4/4			NHK教育 7/90		広島ホームTV 35/35			広島テレビ 12/12
	福山 102	テレビ新広島 54/31		NHK教育 3/90		NHK総合 5/80		中国放送 7/4		広島ホームTV 57/35		広島テレビ 11/12	
	尾道 103	NHK総合 1/80			広島ホームTV 24/35			NHK教育 7/90	テレビ新広島 26/31		中国放送 10/4		広島テレビ 12/12
	呉 104	NHK教育 1/90			広島ホームTV 24/35	広島テレビ 5/12			テレビ新広島 26/31	中国放送 9/4		NHK総合 11/80	
山口	山口(徳山・防府) 105												
		NHK教育 1/90				山口朝日 28/28		テレビ山口 38/38		NHK総合 9/80		山口放送 11/11	
	下関 106	NHK教育 41/90		TXN九州 23/19	山口放送 4/11	山口朝日 21/28		テレビ山口 33/38		NHK総合 39/80	テレビ西日本 10/9		
	宇部 107	NHK教育 14/90				山口朝日 31/28		テレビ山口 20/38		NHK総合 16/80	テレビ西日本 10/9	山口放送 18/11	
	岩国 108	NHK教育 1/90				山口朝日 28/28		テレビ山口 22/38		NHK総合 9/80		山口放送 11/11	
徳島	徳島 109	四国放送 1/1		NHK総合 3/80	毎日放送 4/4		朝日放送 6/6		関西テレビ 8/8		読売テレビ 10/10		NHK教育 38/90
香川	高松 110	TVせとうち 19/23		NHK教育 39/90		NHK総合 37/80	瀬戸内海放送 33/33	岡山放送 31/35		西日本放送 41/9		山陽放送 29/11	
	丸亀 111	TVせとうち 16/23		NHK教育 40/90		NHK総合 44/80	瀬戸内海放送 42/33	岡山放送 22/35		西日本放送 20/9		山陽放送 18/11	
愛媛	松山 112		NHK教育 2/90		あいテレビ 29/29		NHK総合 6/80		愛媛放送 37/37	愛媛朝日 25/25	南海放送 10/10	テレビ新広島 31/31	広島ホームTV 35/35
	新居浜 113		NHK総合 2/80		NHK教育 4/90		南海放送 6/10		愛媛放送 36/37	愛媛朝日 14/25		あいテレビ 27/29	
	今治 114		NHK教育 30/90		あいテレビ 27/29		NHK総合 32/80		愛媛放送 36/37	愛媛朝日 17/25	南海放送 34/10		
	宇和島 115	NHK教育 1/90			あいテレビ 34/29		NHK総合 6/80		愛媛放送 32/37	愛媛朝日 16/25	南海放送 10/10		
高知	高知 116				NHK総合 4/80		NHK教育 6/90		高知放送 8/8		テレビ高知 38/38		高知さんさんテレビ 40/40
福岡	福岡 117	九州朝日 1/1		NHK総合 3/80	RKB毎日 4/4		NHK教育 6/90			テレビ西日本 9/9		TXN九州 19/19	福岡放送 37/37
	久留米 118	九州朝日 57/1		NHK総合 46/80	RKB毎日 48/4		NHK教育 54/90			テレビ西日本 60/9		TXN九州 14/19	福岡放送 52/37
	大牟田 119	九州朝日 58/1		NHK総合 53/80	RKB毎日 61/4		NHK教育 50/90			テレビ西日本 55/9		TXN九州 19/19	福岡放送 43/37
	北九州 120		九州朝日 2/1	TXN九州 23/19	福岡放送 35/37		NHK総合 6/80		RKB毎日 8/4		テレビ西日本 10/9		NHK教育 12/90
	行橋 121		九州朝日 57/1	TXN九州 19/19	福岡放送 43/37		NHK総合 49/80		RKB毎日 60/4		テレビ西日本 54/9		NHK教育 46/90
佐賀	佐賀 122		NHK教育 40/90	九州朝日 57/1	RKB毎日 48/4	TXN九州 14/19		サガテレビ 36/36	テレビ西日本 60/9	NHK総合 38/80		熊本放送 11/11	福岡放送 52/37
長崎	長崎 123	NHK教育 1/90		NHK総合 3/80		長崎放送 5/5		長崎国際 25/25		長崎文化 27/27		テレビ長崎 37/37	
	佐世保 124		NHK教育 2/90		長崎国際 17/25		長崎文化 31/27		NHK総合 8/80		長崎放送 10/5		テレビ長崎 35/37
	諫早 125	NHK教育 45/90		NHK総合 47/80		長崎放送 49/5		長崎国際 20/25		長崎文化 24/27		テレビ長崎 42/37	
熊本	熊本(八代) 126		NHK教育 2/90	熊本朝日 16/16		熊本県民 22/22		テレビ熊本 34/34		NHK総合 9/80		熊本放送 11/11	
大分	大分(別府) 127			NHK総合 3/80		大分放送 5/5		テレビ大分 36/36		大分朝日 24/24			NHK教育 12/90
	中津 128			NHK総合 48/80		大分放送 51/5		テレビ大分 37/36		大分朝日 17/24			NHK教育 45/90
宮崎	宮崎(都城) 129						テレビ宮崎 35/35		NHK総合 8/80		宮崎放送 10/10		NHK教育 12/90
	延岡 130		NHK教育 2/90		NHK総合 4/80		宮崎放送 6/10		テレビ宮崎 39/35				
鹿児島	鹿児島 131	南日本放送 1/1		NHK総合 3/80		NHK教育 5/90		鹿児島放送 32/32		鹿児島テレビ 38/38		鹿児島読売 30/30	
	阿久根 132		鹿児島読売 17/30		鹿児島放送 23/32		鹿児島テレビ 35/38		NHK総合 8/80		南日本放送 10/1		NHK教育 12/90
	鹿屋 133		NHK教育 2/90		NHK総合 4/80		南日本放送 6/1		鹿児島放送 31/32		鹿児島テレビ 33/38		鹿児島読売 25/30
沖縄	那覇(沖縄) 134		NHK総合 2/80			琉球朝日 28/28			沖縄テレビ 8/8		琉球放送 10/10		NHK教育 12/90

受信チャンネルを設定する (つづき)

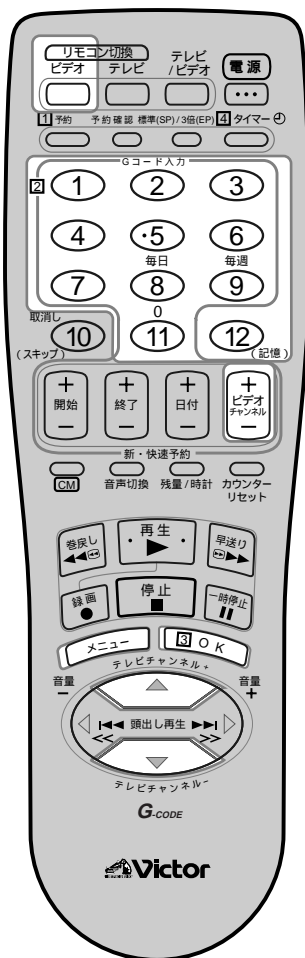

放送局をひとつずつ設定する

次のようなときには、ご自分で放送局をひとつずつ受信できるように設定してください。
 「一括チャンネル合わせ」(18ページ参照)では受信できない放送局があるとき
 お住まいの地域に新しい放送局ができたとき
 CATV放送のチャンネルを受信できるようにしたいとき

その前に...

リモコンを使うときは、はじめにリモコンのリモコン切替のビデオボタンを押します。
 テレビの電源を入れて、ビデオチャンネル(1チャンネルか2チャンネル)または外部入力を選びます。(本機からの映像をテレビ画面に映します。)

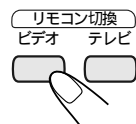

例: CATV放送の16チャンネル(C16チャンネル:本機での表示は「66チャンネル」)を本機の表示チャンネル「7」で見られるように設定する

本機に表示されるCATV放送の受信チャンネルの番号と実際のCATV放送のチャンネルの番号の違いについては、「仕様」(64ページ)をご覧ください。

1 「メニュー」画面を表示させる

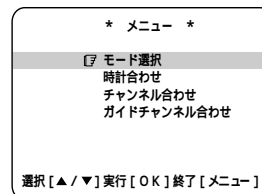

2 「チャンネル合わせ」画面を表示させる

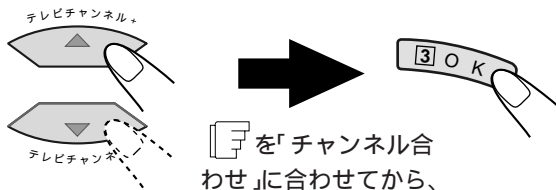

[F]を「チャンネル合わせ」に合わせてから、

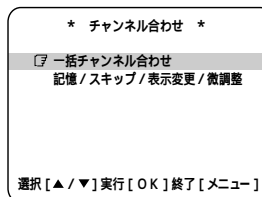

3 「チャンネル記憶/スキップ」画面を表示させる

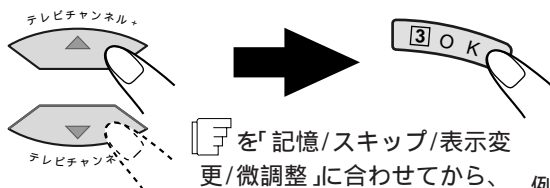

[F]を「記憶/スキップ/表示変更/微調整」に合わせてから、

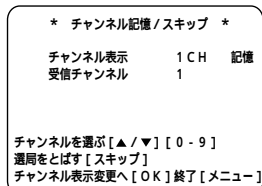

例: 現在受信している放送局が1チャンネルのとき

テレビ画面には現在受信しているチャンネルの映像が、「チャンネル記憶/スキップ」画面と重なって映ります。

4 「チャンネル表示」の番号を変える

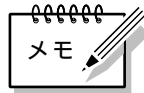

「チャンネル表示変更」画面を表示させてから、

「チャンネル表示」の番号を選ぶ

* チャンネル表示変更 *

チャンネル表示 7 CH

受信チャンネル 14

チャンネル表示を変える【▲/▼】【0-9】
変えた内容を記憶する【記憶】
受信チャンネル変更へ【OK】終了【メニュー】

手順3のあとで、OKボタンを押すたびに、次の画面がテレビに表示されます。

「チャンネル表示変更」画面→
「受信チャンネル変更」画面→
「チャンネル微調整」画面→
「チャンネル記憶/スキップ」画面
(手順3の画面に戻ります。)

変更する必要のない項目があるときは、OKボタンを押して、その項目を抜かして操作してください。受信の状態が悪いときは、微調整を行います。(26ページ参照)
チャンネル表示や受信チャンネルを変更するときは、数字ボタン(1~0)を使うこともできます。
例:「66」と入力するには、6を2回押す。
例:「10」と入力するには、1、0と押す。

5 受信チャンネルを変更する

「受信チャンネル変更」画面を表示させてから、

「受信チャンネル」の番号を選ぶ

* 受信チャンネル変更 *

チャンネル表示 7 CH

受信チャンネル 66

受信チャンネルを変える【▲/▼】【0-9】
変えた内容を記憶する【記憶】
チャンネル微調整へ【OK】終了【メニュー】

テレビ画面には、新しく選んだ放送局(受信チャンネル)の映像が、「受信チャンネル変更」画面と重なって映ります。

6 変更を記憶させる



* チャンネル記憶/スキップ *

チャンネル表示 7 CH 記憶

受信チャンネル 66

チャンネルを選ぶ【▲/▼】【0-9】
選局を飛ばす【スキップ】
チャンネル表示変更へ【OK】終了【メニュー】

7 メニュー操作を終了する

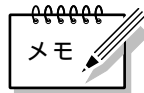

設定が終了したあとで、必ずガイドチャンネルも設定してください。(30ページ参照)

受信チャンネルを設定する (つづき)



映りの悪いチャンネルを微調整する

映像の色がうすく見づらいときは、受信チャンネルを微調整してください。

その前に...

リモコンを使うときは、はじめにリモコンのリモコン切替のビデオボタンを押します。
テレビの電源を入れて、ビデオチャンネル(1チャンネルか2チャンネル)または外部入力を選びます。(本機からの映像をテレビ画面に映します。)

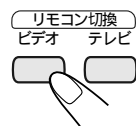

例: 1チャンネルを微調整するとき

1 映りの悪いチャンネルを選ぶ



テレビ画面には選んだチャンネルの映像が映ります。

本体のチャンネル+/-ボタンでも操作できます。

2 「メニュー」画面を表示させる

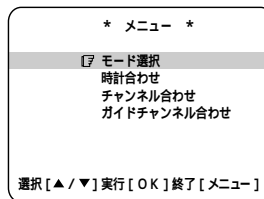

リモコンの数字ボタン(1~0)でチャンネルを選ぶときは

- 1 リモコン切替のビデオボタンを押す。
- 2 数字ボタン(1~0)を押す。
例: 4チャンネルを選ぶときは4を押す。
例: 10チャンネルを選ぶときは1,0と続けて押す。

3 「チャンネル合わせ」画面を表示させる

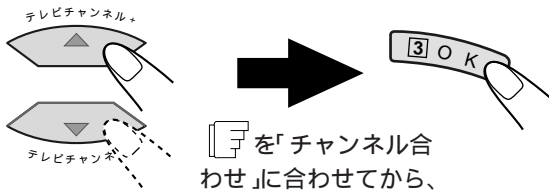

[F]を「チャンネル合わせ」に合わせてから、

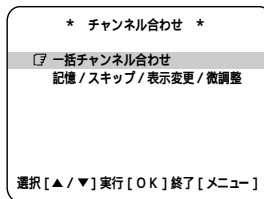

4 「チャンネル記憶/スキップ」画面を表示させる

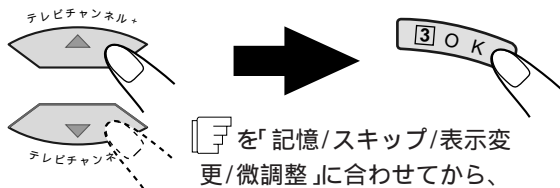

[F]を「記憶/スキップ/表示変更/微調整」に合わせてから、

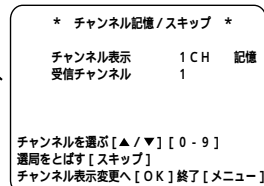

テレビ画面には現在受信しているチャンネルの映像が、「チャンネル記憶/スキップ」画面と重なって映ります。

5 「チャンネル微調整」画面を表示させる

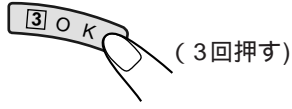

* チャンネル微調整 *

チャンネル表示	1 CH
受信チャンネル	1
<input checked="" type="checkbox"/> 微調整	--*

微調整をする[▲/▼]
 変えた内容を記憶する[記憶]
 チャンネル記憶/スキップへ[OK]
 終了[メニュー]

手順4のあとで、OKボタンを押すたびに、次の画面がテレビに表示されます。

「チャンネル表示変更」画面→
 「受信チャンネル変更」画面→
 「チャンネル微調整」画面→
 「チャンネル記憶/スキップ」画面
 (手順4の画面に戻ります。)

6 微調整を行う

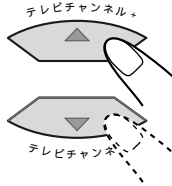

映像を見ながら調整する

* チャンネル微調整 *

チャンネル表示	1 CH
受信チャンネル	1
<input checked="" type="checkbox"/> 微調整	--*

微調整をする[▲/▼]
 変えた内容を記憶する[記憶]
 チャンネル記憶/スキップへ[OK]
 終了[メニュー]

7 変更を記憶させる



* チャンネル記憶/スキップ *

チャンネル表示	1 CH	記憶
受信チャンネル	1	

チャンネルを選ぶ[▲/▼][0-9]
 選局をどばす[スキップ]
 チャンネル表示変更へ[OK] 終了[メニュー]

8 メニュー操作を終了する



受信チャンネルを設定する (つづき)

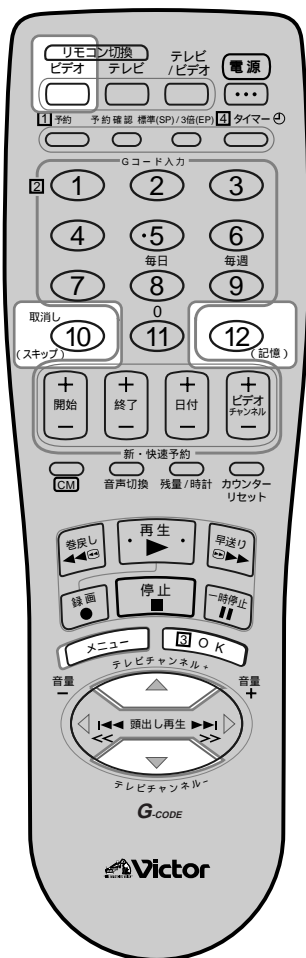

不要な放送局を受信できないようにする

不要な放送局や、映りが悪すぎて見ない放送局などを受信できなくしたい(チャンネルスキップ)ときは、以下の操作を行ってください。

その前に...

リモコンを使うときは、はじめにリモコンのリモコン切替のビデオボタンを押します。

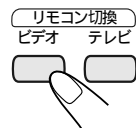

テレビの電源を入れて、ビデオチャンネル(1チャンネルか2チャンネル)または外部入力を選びます。(本機からの映像をテレビ画面に映します。)

例: CATV放送の16チャンネル(C16チャンネル:本機での表示は「66チャンネル」)を受信できないようにする

本機に表示されるCATV放送の受信チャンネルの番号と実際のCATV放送のチャンネルの番号の違いについては、「仕様」(64ページ)をご覧ください。

1 「メニュー」画面を表示させる

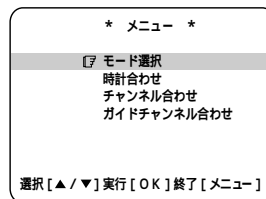
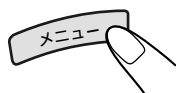

2 「チャンネル合わせ」画面を表示させる

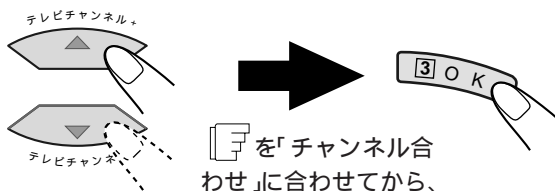

「F」を「チャンネル合わせ」に合わせてから、

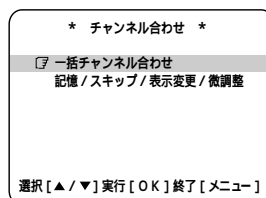

3 「チャンネル記憶/スキップ」画面を表示させる

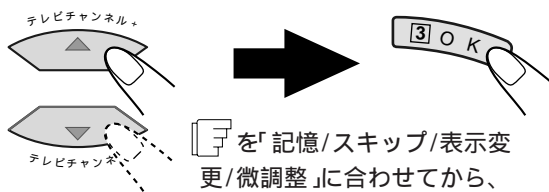

「F」を「記憶/スキップ/表示変更/微調整」に合わせてから、

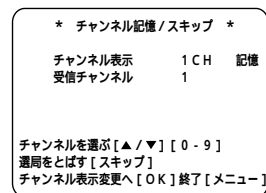

例: 現在受信している放送局が1チャンネルのとき

テレビ画面には現在受信しているチャンネルの映像が、「チャンネル記憶/スキップ」画面と重なって映ります。

4 受信できなくしたい放送局を選ぶ

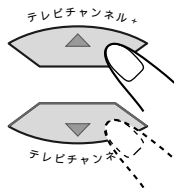

* チャンネル記憶 / スキップ *

チャンネル表示 66 CH 記憶
受信チャンネル 66

チャンネルを選ぶ [▲ / ▼] [0 - 9]
選局を飛ばす [スキップ]
チャンネル表示変更へ [OK] 終了 [メニュー]

テレビ画面には選んだチャンネルの映像が、「チャンネル記憶 / スキップ」画面と重なって映ります。

5 スキップを設定する



* チャンネル記憶 / スキップ *

チャンネル表示 66 CH スキップ
受信チャンネル 66

チャンネルを選ぶ [▲ / ▼] [0 - 9]
スキップをやめる [記憶]
チャンネル表示変更へ [OK] 終了 [メニュー]

6 他の放送局もスキップするときは、手順の4と5をくり返す

7 メニュー操作を終了する

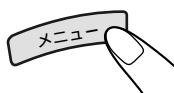

放送局を受信できるようにするには



新しい放送局が放送を開始したときなどに、その放送局を受信できるようにします。

- 1 「不要な放送局を受信できないようにする」の手順1から3までを行う
- 2 ▼または▲ボタンを押し、受信したい放送局を選ぶ
- 3 記憶ボタンを押し
- 4 メニューボタンを押し、メニュー操作を終了する

チャンネル表示も変更したいときは、「放送局をひとつずつ設定する」(24ページ)をご覧ください。受信の状態があまり良くないときは、「微調整」を行ってください。(26ページ参照)
放送局を新たに記憶させたときは、その放送局のガイドチャンネルも設定してください。(30ページ参照)

ガイドチャンネルを設定する



ガイドチャンネルが正しく設定されていないと、Gコードによる録画の予約ができなくなります。次のような操作をされたときは、ガイドチャンネルを設定し直す必要があります。

- 受信チャンネルをひとつずつ設定したとき
- 「一括チャンネル合わせ」(18ページ参照)のあとで、新たな放送局を追加したとき
- チャンネル表示を変えたとき

その前に...

リモコンを使うときは、はじめにリモコンのリモコン切換のビデオボタンを押します。テレビの電源を入れて、ビデオチャンネル(1チャンネルか2チャンネル)または外部入力を選びます。(本機からの映像をテレビ画面に映します。)

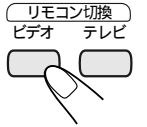

例: テレビ神奈川(42チャンネル)のチャンネル表示番号を7チャンネルに変えたとき

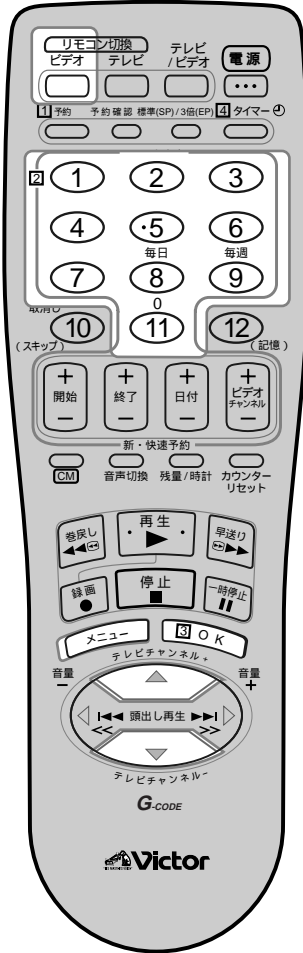

1 「メニュー」画面を表示させる

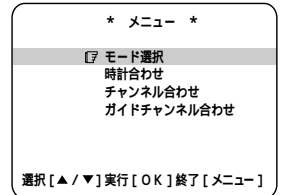

2 「ガイドチャンネル合わせ」画面を表示させる

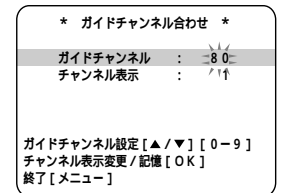
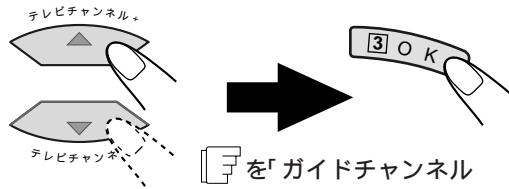

現在受信している放送局の設定が表示されます

3 設定したい放送局のガイドチャンネル番号を選ぶ

この例では、テレビ画面の「ガイドチャンネル」欄に「42」を表示させる。実際に設定をするときは、32ページのガイドチャンネル一覧表を参照してください。

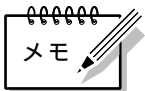
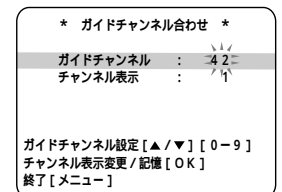
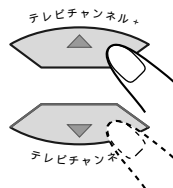

ガイドチャンネルとは、Gコード予約で放送局を正しく受信するために付けられた、その放送局専用の番号です。実際のチャンネルとは異なることがありますのでご注意ください。

ガイドチャンネルやチャンネル表示を変更するときは、数字ボタン(1~0)を使うこともできます。例:「10」と入力するには、1、0と押す。

例:「102」と入力するには、1、0、2と押す。

4 設定したい放送局のチャンネル表示番号を選ぶ

この例では、「7」を選びます。

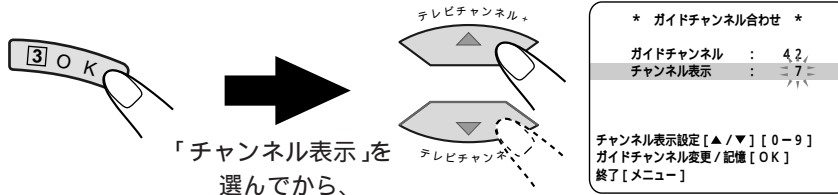

5 変更を確定する



6 他の放送局もガイドチャンネルを設定するときは、手順の3から5をくり返す

7 メニュー操作を終了する

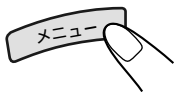

Gコードインフォのガイドチャンネルを設定する

Gコードインフォとは、近い将来に始められる放送「0」から始まるGコードが使われます。)です。その放送をGコードを使って録画予約するためには、やはりGコードインフォのためのガイドチャンネルを設定する必要があります。

同一ネットワーク内の放送局には、すべて同じGコードインフォのガイドチャンネルが割り当てられます。

録画予約の方法はGコード録画予約(38ページ参照)と同じです。
 ただし、Gコードインフォのサービスが始まるまで使用できません。

Gコードインフォの設定のしかたは、各放送局のガイドチャンネルの設定の方法と同じです。前ページの手順3で、▼または▲ボタンを押し、「102」~「106」(Gコードインフォのガイドチャンネルは3桁の番号)を選ぶと、テレビ画面の表示が「ガイドチャンネル合わせ」画面から「Gコードインフォチャンネル合わせ」画面に変わります。

ガイドチャンネルを設定する (つづき)



ガイドチャンネル一覧表

(1998年7月現在)

ガイドチャンネル

Gコードインフォのガイドチャンネル

全国共通	NHK総合	80	-
	NHK教育	90	-
	BS1	71	-
	BS3	72	-
	BS5 WOWOW	73	-
	BS7 NHK衛星第1	74	-
	BS9 ハイビジョン放送	75	-
	BS11 NHK衛星第2	76	-
	BS13	77	-
	BS15	78	-

CATV/CS放送	日本テレビケーブルニュース	40	-
	CSN1ムービーチャンネル	49	-
	チャンネルNECO	50	-
	ゴルフネットワーク	51	-
	CNN	81	-
	MTV	82	-
	スター・チャンネル	83	-
	スペースシャワーTV	84	-
	スポーツ・アイ	85	-
	衛星劇場	86	-
	GAORA(ガオラ)	87	-
	ホームチャンネル	88	-
	スカイ・A	89	-
	BBC	91	-
	ファミリー劇場	92	-
スーパーチャンネル	93	-	
ザ・ゴルフ・チャンネル	94	-	
朝日ニュースター	99	-	

北海道・東北	北海道放送 (HBC)	1	102
	札幌テレビ (STV)	5	103
	テレビ北海道 (TVH)	17	106
	北海道文化 (UHB)	27	104
	北海道テレビ (HTB)	35	105
	青森放送 (RAB)	1	103
	青森朝日 (ABA)	34	105
	青森テレビ (ATV)	38	102
	岩手放送 (IBC)	6	102
	岩手朝日 (IAT)	20	105
	めんこい (MIT)	33	104
	テレビ岩手 (TVI)	35	103
秋田放送 (ABS)	11	103	
秋田朝日 (AAB)	31	105	
秋田テレビ (AKT)	37	104	
宮城	東北放送 (TBC)	1	102
仙台放送 (OX)	12	104	
東日本放送 (KHB)	32	105	
宮城テレビ (MMT)	34	103	
山形	山形放送 (YBC)	10	103
さくらんぼテレビ (SAY)	30	104	
テレビユー山形 (TUY)	36	102	
山形テレビ (YTS)	38	105	
福島	福島テレビ (FTV)	11	104
テレビユー福島 (TUF)	31	102	
福島中央 (FCT)	33	103	
福島放送 (KFB)	35	105	

関東・甲信越	日本テレビ (NTV)	4	103
	TBSテレビ (TBS)	6	102
	フジテレビ (CX)	8	104
	テレビ朝日 (ANB)	10	105
	テレビ東京 (TX)	12	106
	東京メトロポリタン(MXテレビ)	14	-
	放送大学	16	-
	テレビ埼玉 (TVS)	38	-
	テレビ神奈川 (TVK)	42	-
	千葉テレビ (CTC)	46	-
群馬テレビ (GTV)	48	-	

新潟	新潟放送 (BSN)	5	102	
	新潟テレビ21 (NT21)	21	105	
	テレビ新潟 (TNN)	29	103	
新潟総合 (NST)	新潟総合 (NST)	35	104	
	長野	信越放送 (SBC)	11	102
		長野朝日 (ABN)	20	105
		テレビ信州 (TSB)	30	103
長野放送 (NBS)		38	104	
山梨	山梨放送 (YBS)	5	103	
	テレビ山梨 (UTY)	37	102	

中部	静岡放送 (SBS)	11	102
	静岡第一 (SDT)	31	103
	静岡朝日テレビ (SATV)	33	105
	テレビ静岡 (SUT)	35	104

中京	東海テレビ (THK)	1	104
	中部日本放送 (CBC)	5	102
	名古屋テレビ (NBN)	11	105
	テレビ愛知 (TVA)	25	106
	三重テレビ (MTV)	33	-
	中京テレビ (CTV)	35	103
岐阜放送 (GBS)	37	-	

高山	北日本放送 (KNB)	1	103
	チューリップTV (TUT)	32	102
	富山テレビ (T34)	34	104

石川	北陸放送 (MRO)	6	102
	北陸朝日 (HAB)	25	105
	テレビ金沢 (KTK)	33	103
	石川テレビ (ITC)	37	104
福井	福井放送 (FBC)	11	103,105
	福井テレビ (FTB)	39	104

関西・中国	毎日放送 (MBS)	4	102	
	朝日放送 (ABC)	6	105	
	関西テレビ (KTV)	8	104	
	読売テレビ (YTV)	10	103	
	テレビ大阪 (TVO)	19	106	
	テレビ和歌山 (WTV)	30	-	
	びわ湖放送 (BBC)	30	-	
	京都テレビ (KBS)	34	-	
	サンテレビ (SUN)	36	-	
	奈良テレビ (TVN)	55	-	
	岡山	西日本放送 (RNC)	9	103
		山陽放送 (RSK)	11	102
テレビせとうち (TSC)		23	106	
瀬戸内海放送 (KSB)		33	105	
岡山放送 (OHK)		35	104	

広島	中国放送 (RCC)	4	102
	広島テレビ (HTV)	12	103
	テレビ新広島 (TSS)	31	104
	広島ホーム (HOME)	35	105
	鳥取島根	日本海テレビ (NKT)	1
山陰放送 (BSS)		10	102
山陰中央 (TSK)		34	104
山口	山口放送 (KRY)	11	103
	山口朝日 (YAB)	28	105
	テレビ山口 (TYS)	38	102

四国	西日本放送 (RNC)	9	103	
	山陽放送 (RSK)	11	102	
	テレビせとうち (TSC)	23	106	
	瀬戸内海放送 (KSB)	33	105	
岡山放送 (OHK)	岡山放送 (OHK)	35	104	
	愛媛	南海放送 (RNB)	10	103
		あいテレビ (ITV)	29	102
愛媛放送 (EBC)		37	104	
徳島	四国放送 (JRT)	1	103	

高知	高知放送 (RKC)	8	103
	テレビ高知 (KUTV)	38	102
	さんさんテレビ (KSS)	40	104

九州	九州朝日 (KBC)	1	105
	RKB毎日 (RKB)	4	102
	テレビ西日本 (TNC)	9	104
	TXN九州 (TVQ)	19	106
	福岡放送 (FBS)	37	103

大分	大分放送 (OBS)	5	102
	大分朝日 (OAB)	24	105
	テレビ大分 (TOS)	36	103,104

佐賀	サガテレビ (STS)	36	104	
	長崎	長崎放送 (NBC)	5	102
		長崎国際 (NIB)	25	103
		長崎文化 (NCC)	27	105
テレビ長崎 (KTN)		37	104	

熊本	熊本放送 (RKK)	11	102
	熊本朝日 (KAB)	16	105
	熊本県民 (KKT)	22	103
	テレビ熊本 (TKU)	34	104

宮崎	宮崎放送 (MRT)	10	102
	テレビ宮崎 (UMK)	35	103,104,105

鹿児島	南日本放送 (MBC)	1	102
	鹿児島読売テレビ (KYT)	30	103
	鹿児島放送 (KKB)	32	105
	鹿児島テレビ (KTS)	38	104

沖縄	沖縄テレビ (OTV)	8	104
	琉球放送 (RBC)	10	102
	琉球朝日 (QAB)	28	105

日付と時刻を設定する



お買い上げ時には時計は設定されていません。始めに正しい日付と時刻を設定してください。



その前に...

リモコンを使うときは、はじめにリモコンのリモコン切換のビデオボタンを押します。

テレビの電源を入れて、ビデオチャンネル(1チャンネルか2チャンネル)または外部入力を選びます。(本機からの映像をテレビ画面に映します。)

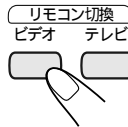

例: 1999年12月24日、午後8時30分に合わせる

1 メニュー画面を表示させる



2 「時計合わせ」画面を表示させる

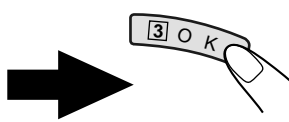
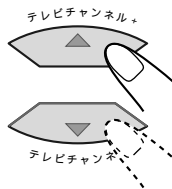

を「時計合わせ」に合わせてから、

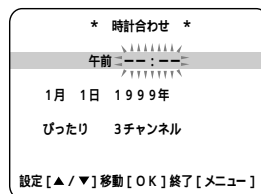

3 時刻と日付を合わせる

- ▼ボタンまたは▲ボタンを押し、時刻に合わせてから、OKボタンを押す
▼ボタンまたは▲ボタンを押し続けると、30分単位で早く変わります。
- ▼ボタンまたは▲ボタンを押し、日付に合わせてから、OKボタンを押す
▼ボタンまたは▲ボタンを押し続けると、15日単位で早く変わります。
- ▼ボタンまたは▲ボタンを押し、西暦に合わせてから、OKボタンを押す
▼ボタンまたは▲ボタンを押し続けると、1年単位で早く変わります。

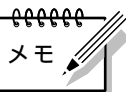
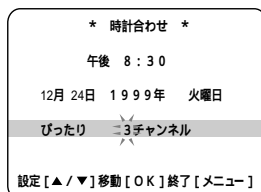

ぴったりクロックは、自動的にテレビの時報に合わせて本機に内蔵されている時計を修正する機能です。NHK教育テレビの時報(7時、12時、19時)に合わせてます。

ぴったりクロック動作中は、表示窓にぴったりチャンネルが表示されます。

次のようなときは、ぴったりクロックは働きません。

- 時報が放送されていないとき
- 本機の電源が入っているとき
- 現在時刻とのずれが±3分以上あるとき
- 時報のバックに音楽が入っているとき

4 ぴったりクロックのチャンネルを選ぶ

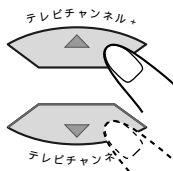

「一括チャンネル合わせ(18ページ参照)を行ったあとは、自動的に設定されています。

自分で選ぶときは、NHK教育テレビを選びます。

5 時計合わせを終了する

時計が動き始めます。

正確に合わせてたいときは時報に合わせて、メニューボタンを押してください。



ビデオを見る

ビデオを見る



はじめに、ビデオテープを再生してみましょう。

リモコンの準備、テレビと本機の接続が終わっていないときは、先に「設置と準備」編(10~33ページ)をご覧ください。



再生中や早送り中にテープの終わりまでくると、自動的にテープは巻戻されます。

メニューの「テープレベルアップ」が「入」になっているときは、再生するテープに合わせて、最適な映像をお楽しみいただけます。

本機にはS-VHS簡易再生機能(SQP)があります。S-VHS録画されたテープを簡易的に再生することができますが、S-VHS本来の高解像度、高画質は得られません。

チャイルドロックについて
本機の電源を切るとき、リモコンの電源ボタンを約7秒間、押し続けるとチャイルドロックになり、本体のすべての操作ボタンが動かなくなります。(本体の表示部に「—」が表示されます)

解除するには、もう一度リモコンの電源ボタンを約7秒間押し続けて電源を入れてください。

その前に...

テレビの電源を入れて、ビデオチャンネル(1チャンネルか2チャンネル)または外部入力を選びます。(本機からの映像をテレビ画面に映します。)

1 テープを入れる

電源が入ります。
表示窓のカウンターが「0:00:00」にリセットされます。

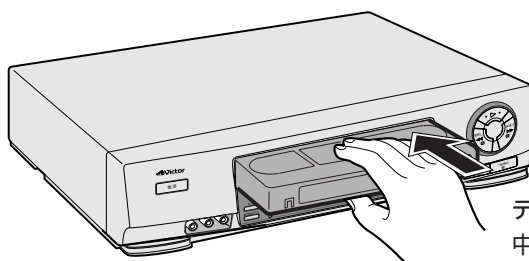

テープの見える面を上にし、中央部をゆっくり押します。

つめのないカセットを入れると、自動的に再生が始まります。

2

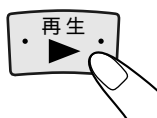

再生が始まります。

再生をやめる

再生中に

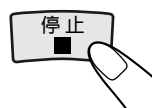

本体で操作するときは、停止/取出し(■/▲)ボタンを押します。

早送り/巻戻しをする

停止中に

早送りをするときには:



巻戻しをするときは:



早送り/巻戻しをやめるには、停止(■)ボタンを押します。

本体で操作するときは、停止/取出し(■/▲)ボタンを押します。

再生を一時停止する

再生中に



再生が一時停止されて、静止画がテレビ画面に映ります。
通常の再生に戻すには、再生(▶)ボタンを押します。

テープを取り出す

本体のボタンでのみできます。

停止中に

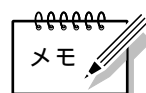

一時停止(静止画再生)が5分以上続くと、本機は自動的に停止します。
一時停止(静止画再生)中には、コマ送りができます。
詳しくは、「コマ送りやスローで再生する」(46ページ)をご覧ください。

映像を見ながら早送り/巻き戻しする

再生中に

早送りをするときには:



巻き戻しをするときは:



通常の再生に戻すには、再生(▶)ボタンを押します。
ボタンを2秒以上押し続けると、押し続けている間、早送り/巻き戻しされます。
指を離すと通常の再生に戻ります。

テープの残り時間を調べる



本体の表示窓やテレビ画面に表示されているカウンターの表示を切り換えることができます。



押すたびに、表示窓の表示が次のように切り換わります。

テープの残量表示*	チャンネル表示	時計表示
カウンター表示	テープの残量表示	...

* テープの残量は少しの間テープを走行させないと表示されません。

テープの残量表示は、目安の時間であり、現在選ばれている録画スピードで計算されます。
使用されているテープによっては、テープの残量が正しく表示されないことがあります。
カウンターや残量表示などをテレビ画面に出したくないときは、メニューで「オンスクリーン」を「切」にしてください。(51ページ参照)
テープの残量を計算中は、カウンターの表示が「--:--」になったり、点滅したりすることがあります。

カウンターをリセットするには



本体の表示窓やテレビ画面のカウンターが「0:00:00」に戻ります。

テープを再生中に、映像が上下に揺れるときはメニューのモード選択で「Vスタビライズ」(ビデオスタビライザー)を「入」にしてください。(51ページ参照)
映像の上下の揺れが補正されます。
テープを見終わったあとは、必ず「Vスタビライズ」を「切」に戻してください。
録画中やスロー再生中などは、効果はありません。

* モード選択 *	
テープレベルアップ	入
インテリジェントピクチャー	オートピクチャー
びったり録画	切
オートタイマー	切
オンスクリーン	オート
[F] Vスタビライズ	入
ブルーバック	入
次ページへ	
選択[▲/▼]設定[OK]終了[メニュー]	

テレビ番組を録画する

録画する

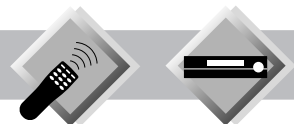

テレビ番組を録画してみましょう。録画を始めると、自動的に録画の始めにインデックスマーク(VISS:VHS Index Search System) (44ページ参照)と呼ばれる信号が記録されます。

リモコンの準備、テレビと本機の接続、チャンネルの設定が終わっていないときは、先に「設置と準備」編(10~33ページ)をご覧ください。

大切な録画の場合は、必ず事前に試し撮りをして、正常に録画・録音されていることを確かめてください。

万一本機およびビデオカセットテープ等の不具合により、正常に録画・録音や再生できなかった場合の内容の補償についてはご容赦ください。

ビデオチャンネル(1チャンネルか2チャンネル)でテレビをご覧になっているときは、リモコンのテレビ/ビデオボタンを押して、本体の表示窓に「ビデオ」を点灯させてください。



リモコンの数字ボタン(1~0)でチャンネルを選ぶときは

1 リモコン切替のビデオボタンを押す。

2 数字ボタン(1~0)を押す。
例: 4チャンネルを選ぶときは4を押す。

例: 10チャンネルを選ぶときは

1、0と続けて押す。

例: 外部入力を選ぶときは0を押す。最後に選ばれていた外部入力「L-1」または「F-1」に切り換わります。

1 つめのついたテープを入れる

電源が入ります。
表示窓のカウンターが「0:00:00」にリセットされます。

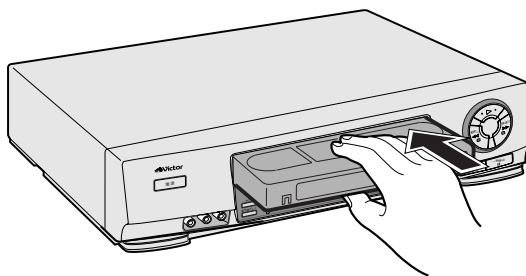

テープの見える面を上にし、中央部をゆっくり押しします。

2 録画するテレビ番組を選ぶ



本体のチャンネル+/-ボタンでも操作できます。

3 録画スピードを選ぶ

標準(SP)/3倍(EP)



押すたびに、録画スピードが「標準(SP)」と「3倍(EP)」に切り換わります。

「標準(SP)」: 画質を重視するとき
表示窓に「標準」表示が点灯します。
「3倍(EP)」: 3倍長く録画するとき
表示窓に「3倍」表示が点灯します。

4 録画を始める



を押しながら、



本体の録画(●)ボタンでも操作できます。
このときは、再生(▶)ボタンを押す必要はありません。

録画を一時停止する

録画中に



録画が一時停止されます。
再び録画を始めるには、再生(▶)ボタンを押します。

録画をやめる

録画中に

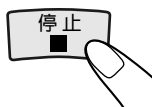

本体で操作するときは、停止/取出し(■/▲)ボタンを押します。



一時停止が5分以上続くと、本機は自動的に停止します。

早送り/巻戻しをする

停止中に

早送りをするとき:



巻戻しをするときは:



早送り/巻戻しをやめるには、停止(■)ボタンを押します。
本体で操作するときは、停止/取出し(■/▲)ボタンを押します。

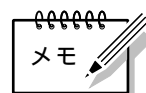

早送り中にテープの終わりまでくると、自動的にテープは巻戻されます。

録画時間を設定する (ワンタッチタイマー録画)

録画中に録画時間を設定できます。録画が終わると自動的に停止し、電源が切れます。

録画中に



本体のボタン

押すたびに、録画時間(最長6時間まで)が30分単位で延長されます。表示窓に録画時間が表示されます。

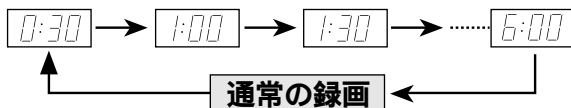

録画を途中でやめるには、停止(■)ボタンを押します。



録画中にテープの終わりまでくると、自動的にテープが取出されて、電源が切れます。

ワンタッチタイマー録画中に、録画予約した時間と重なったときは、ワンタッチタイマー録画が優先されますのでご注意ください。二カ国語放送の主音声と副音声の両方の音を録音したいときは、メニューで「二カ国語音声録音」を「主*副」にしてください。

(51ページ参照)

録画と録画のつなぎ部分で映像が乱れることがありますが、故障ではありません。

メニューの「テープレベルアップ」が「入」になっているときは、録画するテープの品質レベルを測定して最適な画質で録画します。詳しくは「最適な画質で録画・再生する」をご覧ください。(50ページ参照)

録画中に別の番組を見る (裏番組録画)

録画中に別のテレビ番組を見ることができます。録画には影響しません。

- 1 本機のリモコンのリモコン切替のビデオボタンを押す
- 2 本機のリモコンのビデオ/テレビボタンを押し、本体の表示窓の「ビデオ」を消す
- 3 テレビで見たい番組を選ぶ

誤消去を防止するために

大切な記録を誤って消したくないときは、つめ(誤消去防止用)を折って取り除いてください。セロハンテープを二重に貼って穴をふさぐとふたたび録画できます。

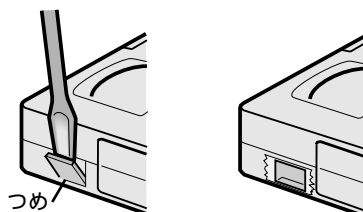

録画を予約する (Gコード録画予約)



本機では次の2つの方法でテレビ番組を録画予約することができます。

Gコード録画予約:簡単な録画の予約方法です。新聞のテレビ欄などに記載されているGコードを使って録画を予約します。

Gコードを使って録画を予約するためには、ガイドチャンネルが正しく設定されている必要があります。もう1度、ガイドチャンネルが正しく設定されていることを確認してください。(30ページ参照)

新・快速録画予約:録画したい番組の開始時間、終了時間、チャンネルなどの情報を入力し録画を予約します。

Gコードを使って録画を予約する

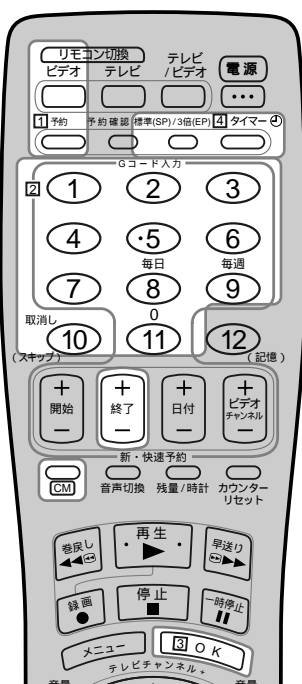

その前に...

録画用のテープを入れておきます。

テレビの電源を入れて、ビデオチャンネル(1チャンネルか2チャンネル)または外部入力を選びます。(本機からの映像をテレビ画面に映します。)リモコンを使うときは、はじめにリモコンのリモコン切換のビデオボタンを押します。



1 「Gコード予約」画面を表示させる

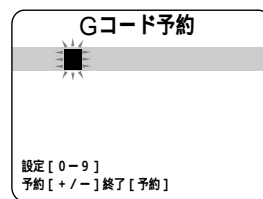

2 Gコード(番組予約番号)を入力する

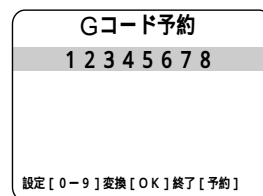
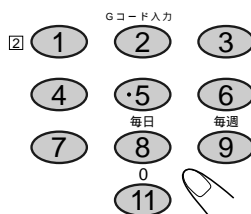

Gコードは新聞・雑誌などのテレビ番組欄でお調べください。

本体の表示窓にはGコードは4桁までしか表示されません。5桁目を入力すると、最初の1桁目が表示窓から消えます。

数字の0を入力するときは、0を押します。

番号を間違えたときは、取消しを押します。



メモ

手順3の操作後、「ERROR」と表示されたときは、次の点を確認してください。

- * 番組の開始時刻を過ぎていないか
- * Gコードが正しいか(このときは、Gコードを入力し直します。)

手順3の操作後、ガイドチャンネル合わせ(またはGコードインフォチャンネル合わせ)画面が表示されたときは、予約ボタンを押し、1度録画予約を中止します。

このときは、ガイドチャンネルを設定してから(34ページ参照)録画予約をやり直してください。

3 予約の内容を表示させる

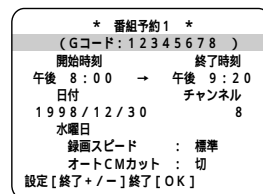

予約内容が正しくないときは、取消しを押します。Gコード入力画面に戻りますので、もう1度入力し直してください。

右上の画面とちがう画面が表示されたときは、左のメモをご覧ください。

4 必要に応じて、次の設定をする。

録画スピードを変更したいときは

標準(SP)/3倍(EP)



押すたびに、録画スピードが「標準」と「3倍」に切り換わります。

CMカットして録画したいときは



押すたびに、オートCMカットの「入/切」が切り換わります。

オートCMカットについては、49ページをご覧ください。

同じ番組を毎週録画したいときは



曜日の表示が「毎週」になります。
もう1度押すと元に戻ります。

同じ番組を毎日録画したいときは



押すたびに、次のように表示が変わります。

毎日(月～金) 元の曜日の表示に戻る

録画終了時刻を変更したいときは



押すたびに、録画終了時刻が1分単位で延長(または短縮)されます。押し続けると30分単位で延長(または短縮)されます。

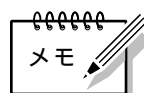

Gコードを使って録画予約をしたときは、録画の開始時刻・日付とチャンネル番号は変更できません。

「ぴったり録画(51ページ参照)」が「入」になっていると、録画スピードを「標準(SP)」に設定していても、実際の録画は「3倍(EP)」で録画されることがあります。また、録画の途中で変わったときは、録画スピードの変わり目で映像が乱れます。

録画チャンネルが外部入力「L-1」または「F-1」のときは「オートCMカット」の設定はできません。

5 予約を終了する



「番組予約を完了しました」と表示され、しばらくすると元のテレビ画面に戻ります。

続けて、他の番組を予約するときは、手順1から5をくり返します。

6 本機を録画予約待機の状態にする

④ タイマー



表示窓の「⌚」が点灯し、電源が切れます。

これで、録画開始時刻になると自動的に録画が始まり、終了時刻になると録画が終わり、電源が切れます。

別の録画が予約してあるときは、表示窓の「⌚」は点灯し続けます。

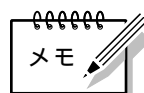

Gコードで録画の予約をしたときは、実際の番組よりも多少長めに録画されることがあります。

録画用のテープを1度取出したときは、タイマー(⌚)ボタンを押す前に、もう1度録画用テープを入れてください。

録画を予約する (新・快速録画予約)



録画を予約する

その前に...

録画用のテープを入れておきます。

テレビの電源を入れて、ビデオチャンネル(1チャンネルか2チャンネル)

または外部入力を選びます。(本機からの映像をテレビ画面に映します。)

リモコンを使うときは、はじめにリモコンのリモコン切換のビデオボタンを押します。

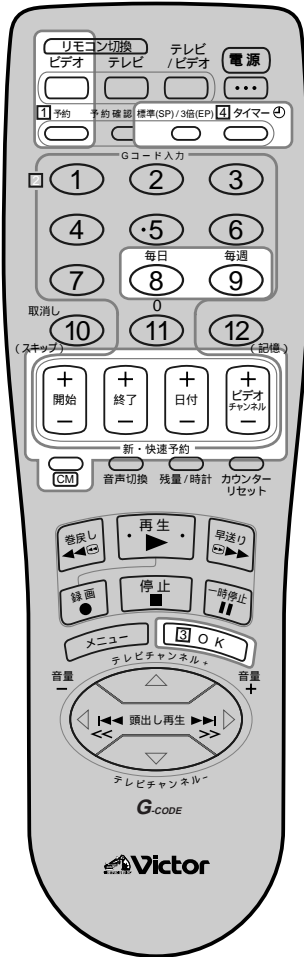
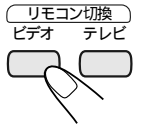

1 「Gコード予約」画面を表示させる

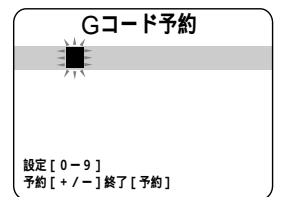

2 録画の開始時刻を設定する



押すたびに、録画の開始時刻が1分単位で変わります。押し続けると30分単位で変わります。

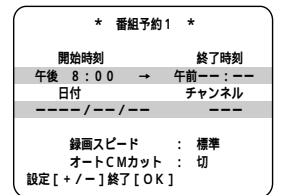

3 録画の終了時刻を設定する



押すたびに、録画の終了時刻が1分単位で変わります。押し続けると30分単位で変わります。

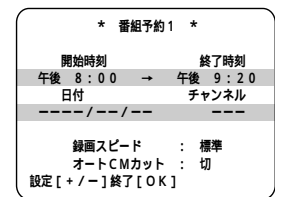

4 録画の日付を設定する



押すたびに、日付が1日単位で変わります。

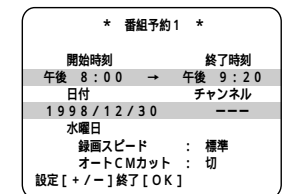

5

チャンネルを選ぶ



* 番組予約1 *	
開始時刻	終了時刻
午後 8 : 00 →	午後 9 : 20
日付	チャンネル
1998 / 12 / 30	8
水曜日	
録画スピード	: 標準
オートCMカット	: 切
設定 [+ / -] 終了 [OK]	

本体前面の入力端子につないだ機器からの映像を録画するときは、チャンネル欄に「F-1」を表示させます。
 本体背面の入力端子につないだ機器からの映像を録画するときは、チャンネル欄に「L-1」を表示させます。

6

必要に応じて、次の設定をする



録画速度を変更したいときは

標準(SP)/3倍(EP)



押すたびに、録画スピードが「標準」と「3倍」に切り換わります。

CMカットして録画したいときは



押すたびに、オートCMカットの「入/切」が切り換わります。

オートCMカットについては、49ページをご覧ください。

同じ番組を毎週録画したいときは

毎週



曜日の表示が「毎週」になります。
 もう1度押すと元に戻ります。

同じ番組を毎日録画したいときは

毎日



押すたびに、次のように表示が変わります。

毎日(月～金) 元の曜日の表示に戻る

「ぴったり録画」(51ページ参照)が「入」になっていると、録画スピードを「標準」に設定していても、実際の録画は「3倍」で録画されることがあります。
 また、録画の途中で変わったときは、録画スピードの変わり目で映像が乱れます。
 録画チャンネルが外部入力「L-1」または「F-1」のときは「オートCMカット」の設定はできません。

録画予約

7

予約を終了する



「番組予約を完了しました」と表示され、しばらくすると元のテレビ画面に戻ります。

続けて、他の番組を予約するときは、手順1から7をくり返します。

8

本機を予約録画待機の状態にする

④ タイマー

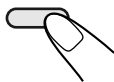

表示窓の「Ⓞ」が点灯し、電源が切れます。

これで、録画開始時刻になると、自動的に録画が始まり、終了時刻になると録画が終わり、電源が切れます。

別の録画が予約してあるときは、表示窓の「Ⓞ」は点灯し続けます。

予約を確認・変更・取消しする

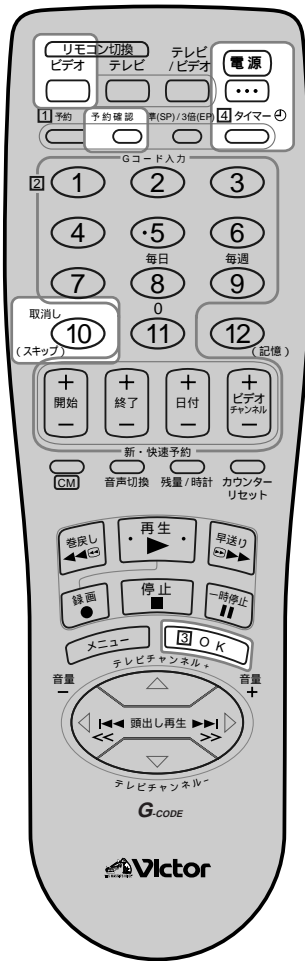

予約した後で本機を使う



メニューの「オートタイマー」(51ページ参照)の設定によって、操作のしかたが異なります。

メニューの「オートタイマー」が「切」(お買い上げ時の設定)のときは:
タイマーボタンを押します。録画予約待機が解除されます。(表示窓の「Ⓜ」が消えます。)

これで、本機を通常のように操作することができます。
本機を使い終わったら、もう1度タイマー(Ⓜ)ボタンを押します。
ふたたび表示窓の「Ⓜ」が点灯し、録画予約待機中になります。

4 タイマー Ⓜ

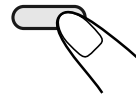

メニューの「オートタイマー」が「入」のときは:

(リモコン切替のビデオボタンを押したあとで)電源ボタンを押すと、本機の電源が入り、録画予約待機が解除されます。(表示窓の「Ⓜ」が消えます。)

これで、本機を通常のように操作することができます。
本機を操作後、電源を切ると、ふたたび表示窓の「Ⓜ」が点灯し、録画予約待機中になります。

電源



本機を使い終わったあとは

録画用のテープが入っていることを確認してください。
表示窓に「Ⓜ」が点灯していることを確認してください。

予約を確認する



その前に...

本機とテレビの電源を入れます。(「予約した後で本機を使う」を参照)

テレビの電源を入れて、ビデオチャンネル(1チャンネルか2チャンネル)または外部入力を選びます。(本機からの映像をテレビ画面に映します。)

1 予約の確認画面を表示させる

予約確認



録画予約している全番組が表示されます。

予約	開始時刻	終了時刻	CH	日付
1	午前 11:00	11:30	8	12/30
2	午後 9:00	10:00	12	1/1
3	午前 0:00	1:00	1	(月-金)
4	午前 8:00	11:30	L-1	毎週日曜
5				
6				
7				
8				

予約修正 [予約確認]

2 録画予約の詳細内容を表示させる

予約確認



押すたびに、録画予約されている内容が順番に表示されます。全てを表示すると、元のテレビ画面に戻ります。

* 番組予約 1 *

開始時刻	終了時刻
午前 11:00	午前 11:30
日付	チャンネル
1998/12/30	8
水曜日	
録画スピード	: 標準
オートCMカット	: 入

次の予約 [予約確認]

本体の表示窓で録画予約を確認するときは

本機の電源が入ってなくてもできます。

- 1 予約確認ボタンを押す
本体の表示窓には「P1P8」と表示されます。
- 2 もう1度、予約確認ボタンを押すと録画予約番号が表示される。
予約確認ボタンを押すと、録画予約番号が「P1」、「P2」と送られます。
- 3 確認したい録画予約番号が表示されたら、OKボタンを押す。
押すたびに、表示される内容が次の順番で切り換わる

開始時刻→終了時刻→日付→チャンネル→オートCMカットの入/切
→録画予約番号→開始時刻...



予約内容の表示から抜けるには
予約確認ボタンを押します。

予約を変更・取消しをする

その前に...

本機とテレビの電源を入れます。(「予約した後で本機を使う」を参照)
テレビの電源を入れて、ビデオチャンネル(1チャンネルか2チャンネル)
または外部入力を選びます。(本機からの映像をテレビ画面に映します。)
リモコンを使うときは、はじめにリモコンのリモコン切換のビデオボタン
を押します。

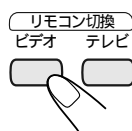

1 表示窓の⓪を消す

メニューの「オート
タイマー」が「切」のとき



メニューの「オート
タイマー」が「入」のとき



2 変更したい録画予約の詳細内容を表示させる



「予約を確認する」の手順1と2を参照ください。

* 番組予約 1 *	
開始時刻	終了時刻
午前 11 : 00 →	午前 11 : 30
日付	チャンネル
1998 / 12 / 30	8
水曜日	
録画スピード	: 標準
オートCMカット	: 入
次の予約 [予約確認]	

3 必要に応じて、設定を変更する

「録画を予約する(新・快速録画予約)」(40~41ページ)の手順2から6を参照
ください。

録画予約を取消したいときは



表示中の録画予約が取消され、次の録
画予約の詳細内容が表示されます。

4 予約の変更を終了する



または



表示窓の「⓪」が点灯し、電源が切
れます。

手順1で押したボタンと同じボタンを押してください。

見たい番組(録画)を探す

本機では、録画を始めると自動的に録画の始まりの部分にインデックスマーク(VISS)と呼ばれる信号が記録されます。この信号を使って、録画の頭出しを簡単にすることができます。



番組(録画)の頭出しをする



テープの何番目に見たい番組が録画されているかわかっているときに便利です。インデックスマーク(VISS)は前後9番目まで指定できます。

停止中に

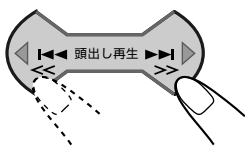

押すたびに、頭出しの番号がひとつづつ増えて(減って)いきます。

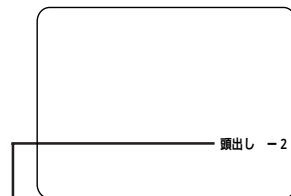

指定した頭出し番号*が表示されます。

例: 今見ている番組(録画)のひとつ前の番組を見たいとき

* 番号の指定のしかた

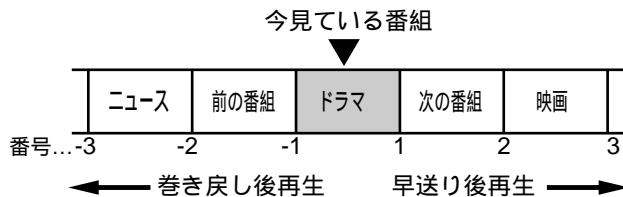

【例】次の番組を頭出しするとき：

頭出し▶▶Iボタンを1回押す。

今見ているの番組を頭出しするとき：

頭出しI◀◀ボタンを1回押します。

ひとつ前の番組を頭出しするとき：

頭出しI◀◀ボタンを2回押します。

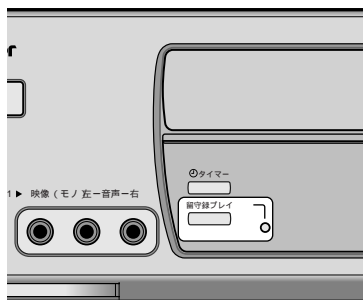

録画終了後に番組(録画)を探して再生する



録画予約や、ワンタッチタイマー録画終了後に、本体の留守録プレイボタンを押すだけで、本機の電源が自動的に入り、頭出しをして再生できます。また、録画予約や、ワンタッチタイマー録画が終了すると留守録プレイランプが点灯しています。

録画終了後に



留守録プレイボタンを押すごとに、画面には頭出しの番号が「頭出し-1」、「頭出し-2」と送られます。また、頭出し中は留守録ランプが点滅します。

途中でやめるときには、停止ボタンを押します。

録画予約待機中には操作できません。タイマーボタンを押して表示窓の「⌚」を消してから操作してください。



留守録プレイボタンを押すすぎたら
停止ボタンを押し、もう一度やり直してください。やり直したときには留守録プレイランプは点灯/点滅しません。

聞きたい音声を選ぶ



二重音声放送(二カ国語放送など)やステレオ放送を録画したテープを再生するときは、聞きたい音声を選ぶことができます。メニューの「オンスクリーン」が「オート」または「入」になっているときは、選んだ音声をテレビ画面で確認することができます。

文字多重放送は二重音声放送ではありません。



押すたびに、聞こえる音声が次のように変わります。

二重音声放送を(主音声と副音声で)録画したテープのとき
メニューの「ミックス音声」(51ページ参照)が「切」のとき

	音声切換	音声切換	音声切換	音声切換
聞こえる音声	主音声+副音声	主音声	副音声	ノーマル音声 (主音声)
テレビ画面 の表示	⌂ 左 右 ⌂	⌂ 左	右 ⌂	ノーマル

ステレオ放送を録画したテープのとき
メニューの「ミックス音声」が「切」のとき

	音声切換	音声切換	音声切換	音声切換
聞こえる音声	ステレオ音声	左音声	右音声	ノーマル音声 (モノラル音声)
テレビ画面 の表示	⌂ 左 右 ⌂	⌂ 左	右 ⌂	ノーマル

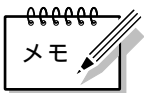

ハイファイ音声(メモ)が録音されていないテープを再生中は、他の音声を選ぶことはできません。

お買い上げ時の設定では、二重音声放送を録画すると、「主音声」だけが録音されます。副音声も録音したいときは、メニューで「二カ国語音声録音」を「主*副」にしてください。(51ページ参照)

お買い上げ時の設定では、メニューの「ミックス音声」が「切」になっています。(51ページ参照)

お願い

「ミックス音声」が「入」のときに、ハイファイ音声とモノラル音声に同じ音が録音されているテープを再生すると、音が歪むことがあります。

このときは、メニューの「ミックス音声」を「切」にしてください。

(51ページ参照)

メニューの「ミックス音声」が「入」のときは

左右の音声(二重音声やステレオ音声)にノーマル音声(モノラル音声)がミックスして聞こえてきます。

	音声切換	音声切換	音声切換
聞こえる音声	ミックス音声 (左右の音声+ノーマル音声)	左音声+ノーマル音声	右音声+ノーマル音声
テレビ画面 の表示	ミックス ⌂ 左 右 ⌂	ミックス ⌂ 左	ミックス 右 ⌂

再生に便利な機能

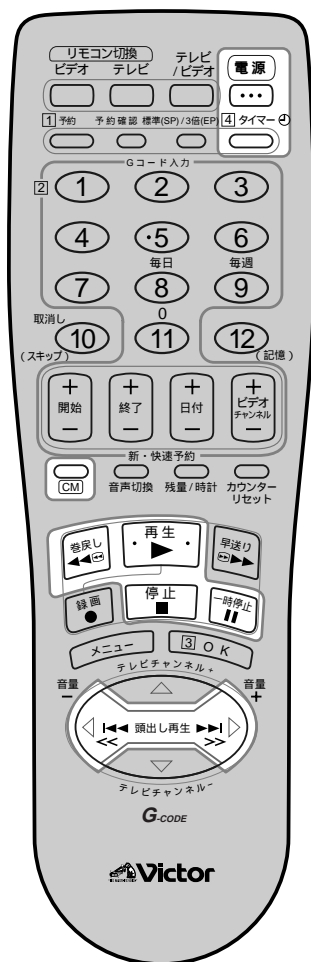

コマーシャルを飛ばして再生する



テープを再生中に、コマーシャル部分を30秒間分単位で早送りすることができます。
(CMスキップサーチ)

再生中に



1度押しすと、早送りが始まります。
その後押すたびに、早送りの時間が30秒間分ずつ(最長2分間分まで)増えていきます。

コマ送りやスローで再生する



再生中に



1度だけ押しすと、一時停止になり、静止画がテレビ画面に表示されます。(静止画再生)

2秒以上押し続けると、スローで再生されます。(スロー再生)

一時停止中に



くり返し押しすと、押すたびに映像が1コマずつコマ送りで再生されます。(コマ送り)

再生を止めるには、停止(■)ボタンを押します。

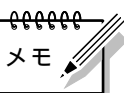

静止画再生やスロー再生を5分以上続けると、本機は自動的に停止します。
静止画再生、コマ送り、スロー再生や可変速再生中は、音声は聞こえません。
静止画再生中やスロー再生中に映像に横すじやちらつきが出るときは、トラッキング調節を行ってください。(48ページ参照)

スピードを変えて再生する



再生中に

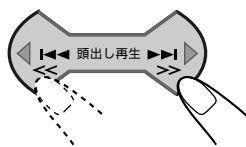

押すたびに、再生スピードが変わります。(可変速再生)
静止画再生中に押しすと、コマ送り再生になります。

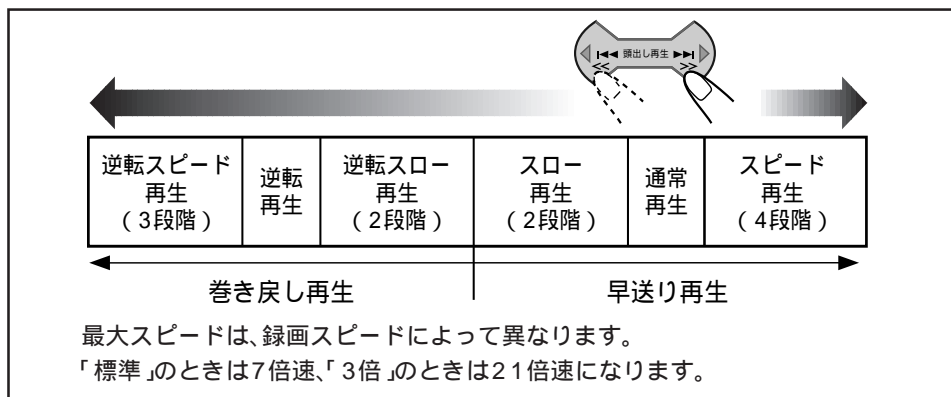

通常の再生に戻すには、再生(▶)ボタンを押します。

その他の便利な機能

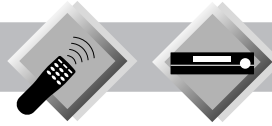

テープをくり返し再生する(リピート再生)



(5秒以上押し続ける)

本体の表示窓の「▷」が点滅して、テープの再生を50回くり返します。
途中で止めるには、停止(■)ボタンを押します。

テープを巻戻してから、再生する



を押してから、2秒以内に

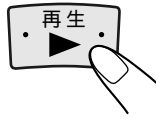

テープを巻戻してから、電源を切る



を押してから、2秒以内に



テープを巻戻してから、本機を予約録画待機中にする



を押してから、2秒以内に





トラッキングを調節する

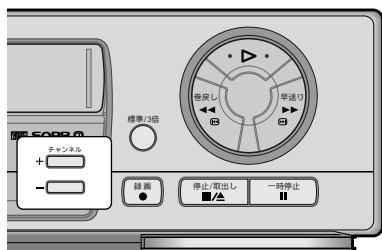

本機には、オートトラッキング機能が付いています。

テープの再生を始めると、自動的にオートトラッキングが働き、映像の乱れやちらつきを調節します。

オートトラッキングで、映像の乱れやちらつきがとれないときは、次の操作をしてください。

1

再生中に

オートトラッキングを解除する

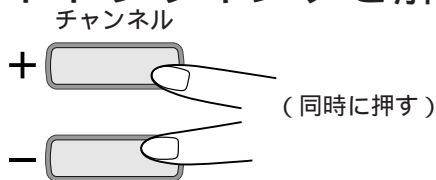

押すたびに、オートトラッキングの「入/切」が切り換わります。

メモ

本機の電源を入れたり、テープを入れると、オートトラッキングが自動的に「入」になります。

お願い

録画状態の極端に悪いテープや他のビデオデッキで録画したテープでは、十分にトラッキングを調節できないことがあります。

静止画再生中やスロー再生中の映像の乱れやちらつきは、調節しても消えないことがあります。故障ではありません。

お使いのテレビによっては、静止画再生中の映像の揺れをとめられないことがあります。

2

トラッキングを調節する

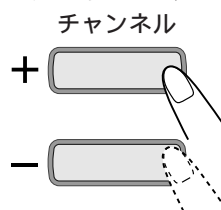

リモコンのビデオチャンネル+/-ボタンでも操作できます。

静止画再生中やスロー再生中に、映像に横すじやちらつきが出るときは

- 1 静止画再生中は、一時停止(II)ボタンを2秒以上押し、スロー再生にする
- 2 ビデオチャンネル+または-ボタンを押し、調節する

静止画再生中、映像が上下に揺れるときは

揺れがとまるまで、ビデオチャンネル+または-ボタンを押します。

録画に便利な機能



コマーシャルを飛ばして録画する



二重音声放送(二カ国語放送など)やモノラル放送の番組を録画中に、コマーシャルを飛ばして録画することができます。(オートCMカット)

停止中または録画中に



押すたびに、オートCMカットの「入/切」が切り換わり、現在の設定がテレビ画面に表示されます。

録画予約するときは...

録画予約時にオートCMカットの設定をしてください。(39、41ページ参照)

録画予約中は、予約時の設定に合わせて、オートCMカットの「入/切」が切り換わりません。

オートCMカット機能について

オートCMカット機能は、二重音声放送やモノラル放送の番組を録画中に、ステレオ放送が始まると自動的に録画を中止し、ふたたび二重音声放送やモノラル放送が始まると、録画を再開する機能です。

通常、映画やスポーツ中継などは二重音声で放送されることが多く、逆にコマーシャルはステレオ音声で放送されることが多いので、そのことを利用した機能が「オートCMカット」です。

お願い

ステレオ放送の番組を録画するときには、使わないでください。

オートCMカットが「入」になっているときに、ステレオ放送の録画を始めると、本機は自動的に一時停止になります。約5分後に一時停止が解除され録画が始まります。

オートCMカットを使って、コマーシャルを飛ばして録画すると、コマーシャルの前後で本来の録画したい番組が多少欠けて録画されることがあります。

モノラル放送のコマーシャルは、オートCMカットが「入」になっていても、録画されます。また、タイマー予約したときに最後がCMで終わった場合、多少CMが録画されることがあります。

電波の弱い地域では、オートCMカットが正しく働かないことがあります。

本機の映像入力端子を使用した録画(テープをダビングするときなど)の録画には、オートCMカットは使えません。



次のようなときは、オートCMカットが自動的に「切」になります。

- 録画中に停止(■)ボタンまたは一時停止(⏸)ボタンを押したとき
- 録画を始める前に再生(▶)ボタン、巻戻し(◀◀)ボタン、早送り(▶▶)ボタン、電源ボタンを押したとき
- 録画を始める前やCMカット中(録画一時停止中)に、チャンネルを切り換えたとき

最適な画質で録画・再生をする

メニューの「テープレベルアップ」を使うと、自動的に本機が録画・再生するテープの品質レベルを測定して、最適な画質で録画・再生することができます。

ここでは、この機能が「入」のときに、本機がどのように動作するかを説明します。

「テープレベルアップ」の「入/切」の設定は、メニューの「モード選択」で行います。

この機能を使用したいときは、「お買い上げ時の設定を変える」(51ページ)をご覧ください。



録画時の動作...

その前に...

テレビの電源を入れて、ビデオチャンネル(1チャンネルか2チャンネル)または外部入力を選びます。(本機からの映像をテレビ画面に映します。)

詳しい録画時の操作については、「テレビ番組を録画する」(36ページ)をご覧ください。

停止中に

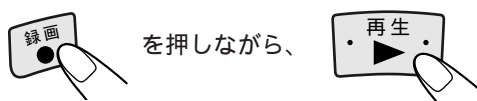

次の画面が表示され、自動的にテープの品質レベルを測定します。

メニューの「オンスクリーン」が「切」のときは、この画面は表示されません。(51ページ参照)

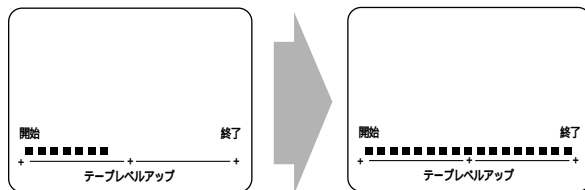

約7秒後、テープの品質レベルの測定が終了すると、録画が開始されます。

番組の始めから録画したいときは

- 1 一時停止(II)ボタンと録画(●)ボタンを同時に押す
本機は録画待機状態になり、テープの品質レベルを測定します。
- 2 録画したい番組が始まったら、再生(▶)ボタンを押す
録画が始まります。

再生時の動作...

その前に...

テレビの電源を入れて、ビデオチャンネル(1チャンネルか2チャンネル)または外部入力を選びます。(本機からの映像をテレビ画面に映します。)

詳しい再生時の操作については、「ビデオを見る」(34ページ)をご覧ください。

停止中に



オートトラッキング機能が働き、同時に再生する映像に適した画質に自動的に調整します。

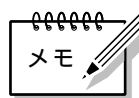

レンタルテープや他のビデオデッキで録画したテープを再生するときは、「テープレベルアップ」の「入/切」を切り換えてみて、よりよい画質で再生される方の設定でお使いください。



録画スピードを変えると、ふたたび、テープの品質レベルを測定します。「標準(SP)」と「3倍(EP)」モードに対して、それぞれ1度だけ測定します。テープを出し入れしたときは、そのたびにテープの品質レベルを測定し直します。)

予約録画をするときは、最初の予約録画を始める前に、テープの品質レベルを「標準(SP)」と「3倍(EP)」モードに対して測定します。以降の予約録画開始時には測定しません。(テープを出し入れしたときは、そのたびにテープの品質レベルを測定し直します。)

テープの品質レベルを測定中は、一時停止(II)ボタンは動きません。

お買い上げ時の設定を変える



ここでは、メニューの「モード設定」の内容の変更のしかたを説明します。次のように設定を変更できます。

テープレベルアップ:	よりよい画質で録画・再生したいときに使います。テープに合わせた最適な画質を得ることができます。
インテリジェントピクチャー:	再生する映像に合わせて、画質を変更したいときに設定します。
ぴったり録画:	予約録画の実行時に、テープに十分な残量がないときは、自動的に録画スピードを「3倍(EP)」に変えるか、変えないかの設定をします。
オートタイマー:	予約録画待機中を一時的に解除するための操作の方法を設定します。
オンスクリーン:	テレビ画面にカウンターなどの表示をするか、しないかの設定をします。
Vスタビライズ:	テープを再生中に、映像が上下に揺れるときに使います。
ブルーバック:	放送のないチャンネルを受信中やビデオを停止中に、テレビ画面を青くするか、しないかの設定をします。
ミックス音声:	ノーマル音声とハイファイステレオ音声をミックスして再生したいときに使います。
二カ国語音声録音:	二重音声放送を録画するときに録音される音声を選びます。
ビデオチャンネル:	本機で再生する映像と音声をビデオチャンネルに出力するか、しないかの設定をします。

その前に...

テレビの電源を入れて、ビデオチャンネル(1チャンネルか2チャンネル)または外部入力を選びます。(本機からの映像をテレビ画面に映します。)

リモコンを使うときは、はじめにリモコンのリモコン切替のビデオボタンを押します。

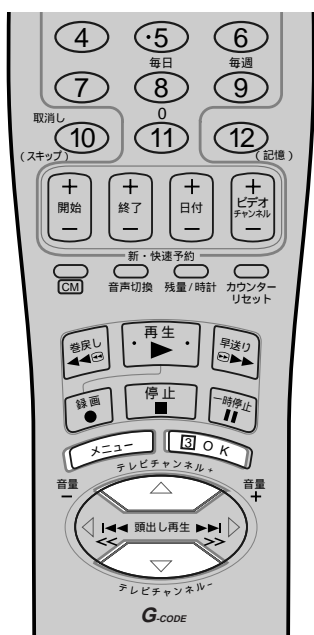

1 「メニュー」画面を表示させる

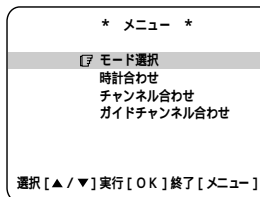
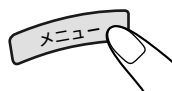

2 「モード選択」メニューを表示させる

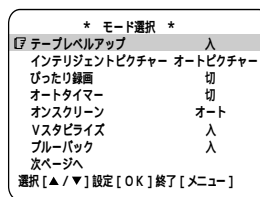
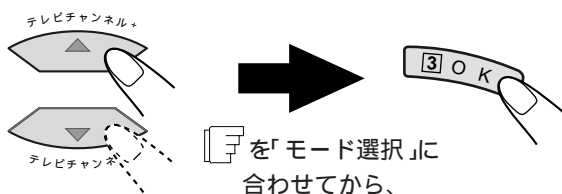

3 設定を変えたい項目に「F」を合わせる

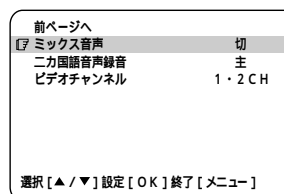
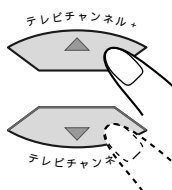

例:「ミックス音声」の設定を変更したいとき

便利な機能

お買い上げ時の設定を変える (つづき)

4 設定を変える



押すたびに、設定が切り換わります。

前ページへ	入
ミックス音声	主
二カ国語音声録音	1・2CH
ビデオチャンネル	
選択 [▲/▼] 設定 [OK] 終了 [メニュー]	

5 必要ならば、手順3と4をくり返して、他の設定も変更する

6 設定を終了する



メニュー画面が消えます。

各設定項目の内容

設定値欄の太字はお買い上げ時の設定です。

設定値	内 容
テープレベルアップ	
入	テープにあわせた最適な状態で録画・再生したいときに選びます。
切	この機能を使わないときに選びます。
インテリジェントピクチャー	
オートピクチャー	通常はこのまま使います。
/スタンダード	「テープレベルアップ」が「入」のときは「オートピクチャー」と表示されます。「切」のときは「スタンダード」と表示されます。
ダビングソフト	ダビングするときに使います。
	レンタルビデオなどでノイズがめだつとき使います。
アニメ	アニメーションなどを再生するとき使います。
ぴったり録画	
切	この機能を使用しません。
入	録画スピードを「標準 (SP)」で予約録画中にテープが足りなくなりそうなときに、途中で自動的に「3倍 (EP)」に切り換わり、録画切れを防ぎます。
オートタイマー	
切	このときは、予約録画待機中に、本機を操作するときは、はじめにタイマー(⏰)ボタンを押します。
入	このときは、予約録画待機中に、本機の電源を入れると自動的に、予約録画待機中が一時的に解除されます。
オンスクリーン	
オート	ビデオ操作時に、操作の内容を約5秒間、テレビ画面に表示します。
入	常にカウンター(または残量/時計)を表示します。
切	ビデオの操作内容をテレビ画面に表示しません。

停電があったり、電源プラグを抜いたりしたときは、お買い上げ時の設定に戻ります。

設定値	内 容
Vスタビライズ	
切	通常は「切」にしておきます。
入	この機能を使うときにだけ選びます。
ブルーバック	
入	放送のないチャンネルを受信中やビデオを停止しているときに、テレビ画面を青色にします。
切	電波が弱く、不安定なチャンネルを受信するときは「切」を選びます。
ミックス音声	
切	通常は「切」にしておきます。
入	ハイファイ音声とノーマル音声をミックスして再生します。
二カ国語音声録音	
主	二重音声放送の主音声だけを録音します。
主*副	二重音声放送の主音声と副音声の両方を録音します。
ビデオチャンネル	
1・2CH	放送のない空きチャンネル(1または2チャンネル)でビデオが映るようにします(16ページ参照)。
RF切	テレビに外部入力端子があり、空きチャンネルでビデオを見る必要のないときに選びます。 「RF切」の状態でも、リモコンのテレビ/ビデオボタンでビデオにすることができます。

テープをダビングする



他機で再生、本機で録画する

相手の機器がビデオデッキのとき

図のように、相手の機器を接続してください。

本機の前面にある映像/音声入力1端子に接続することもできます。

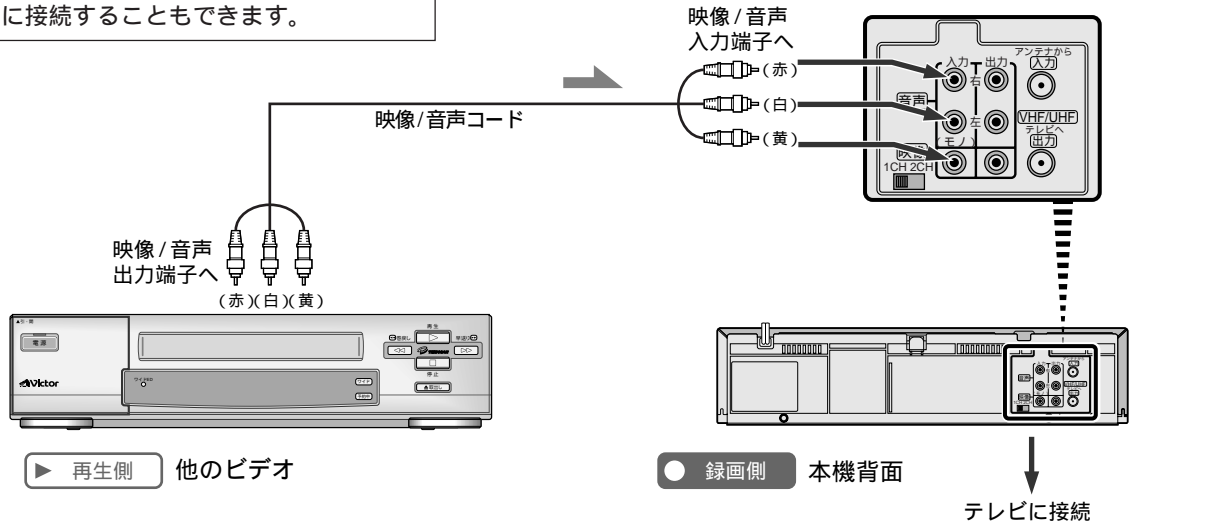

他機側(再生)

その前に...

再生するテープを入れておきます。
相手の機器の詳しい操作方法については、相手の機器の取扱説明書をご覧ください。

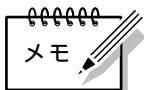

ダビングすると、画質はもとのテープより劣ります。標準モードで録画することをお勧めします。
録画一時停止が5分以上続けると、テープやビデオヘッド保護のため自動的に停止します。

3 ダビングしたい部分の少し前から再生を始める

あなたがビデオテープレコーダーで録画(録音)したものは、個人として楽しむなどのほかは著作権法上、権利者に無断で使用できません。

本機側(録画)

その前に...

録画用のテープを入れておきます。
メニューの「インテリジェントピクチャー」(51ページ参照)を「ダビング」にしておきます。

1 外部入力を選ぶ



前面の映像/音声入力1端子に、相手の機器をつないだときは「F-1」、背面の映像/音声入力端子に、相手の機器をつないだときは、「L-1」を選びます。

2 録画一時停止状態にする

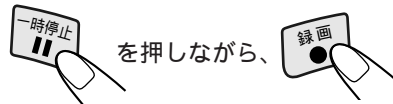

4 録画を始める

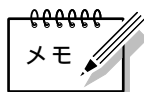

ダビングが終わったら、メニューの「インテリジェントピクチャー」(51ページ参照)を「オートピクチャー」(テープレベルアップが「切」のときには「スタンダード」)に戻しておいてください。

テープをダビングする (つづき)



相手の機器がビデオムービーのとき

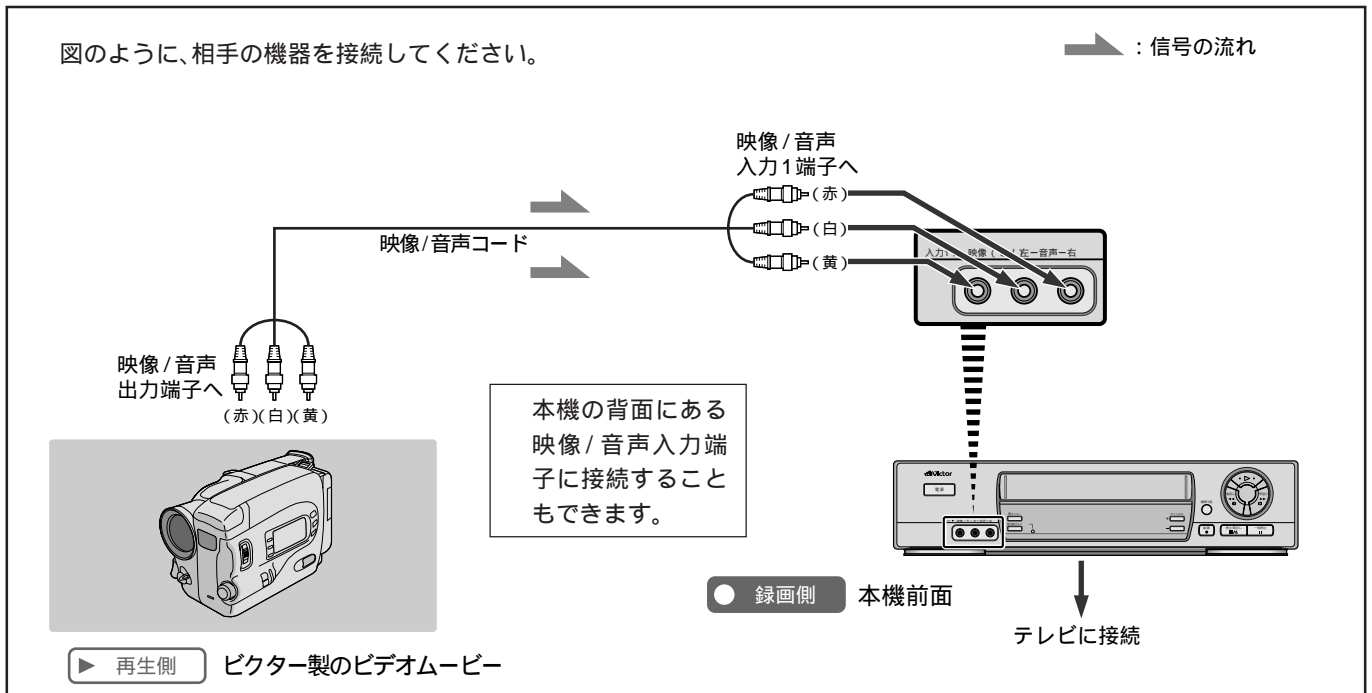

他機側(再生)

その前に...

再生するテープを入れておきます。
ビデオムービーの詳しい操作については、ビデオムービーの取扱説明書をご覧ください。



ダビングが終わったときは、ビデオムービーと本機の両方の機器を、ともに停止してください。
ダビングすると、画質はもとのテープより劣ります。標準モードで録画することをお勧めします。
録画一時停止が5分以上続くと、テープやビデオヘッド保護のため自動的に停止します。

3 ダビングしたい部分の少し前から再生を始める

本機側(録画)

その前に...

録画用のテープを入れておきます。
メニューの「インテリジェントピクチャー」(51ページ参照)を「ダビング」にしておきます。

1 外部入力を選ぶ



前面の映像/音声入力1端子に、相手の機器をつないだときは「F-1」、背面の映像/音声入力端子に、相手の機器をつないだときは、「L-1」を選びます。

2 録画一時停止状態にする

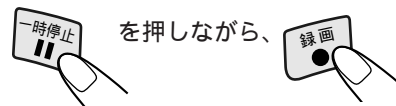

4 録画を始める



ダビングが終わったら、メニューの「インテリジェントピクチャー」(51ページ参照)を「オートピクチャー」(テーブルレベルアップが「切」のときには「スタンダード」)に戻しておいてください。

本機で再生、他機器で録画する

図のように、相手の機器を接続してください。

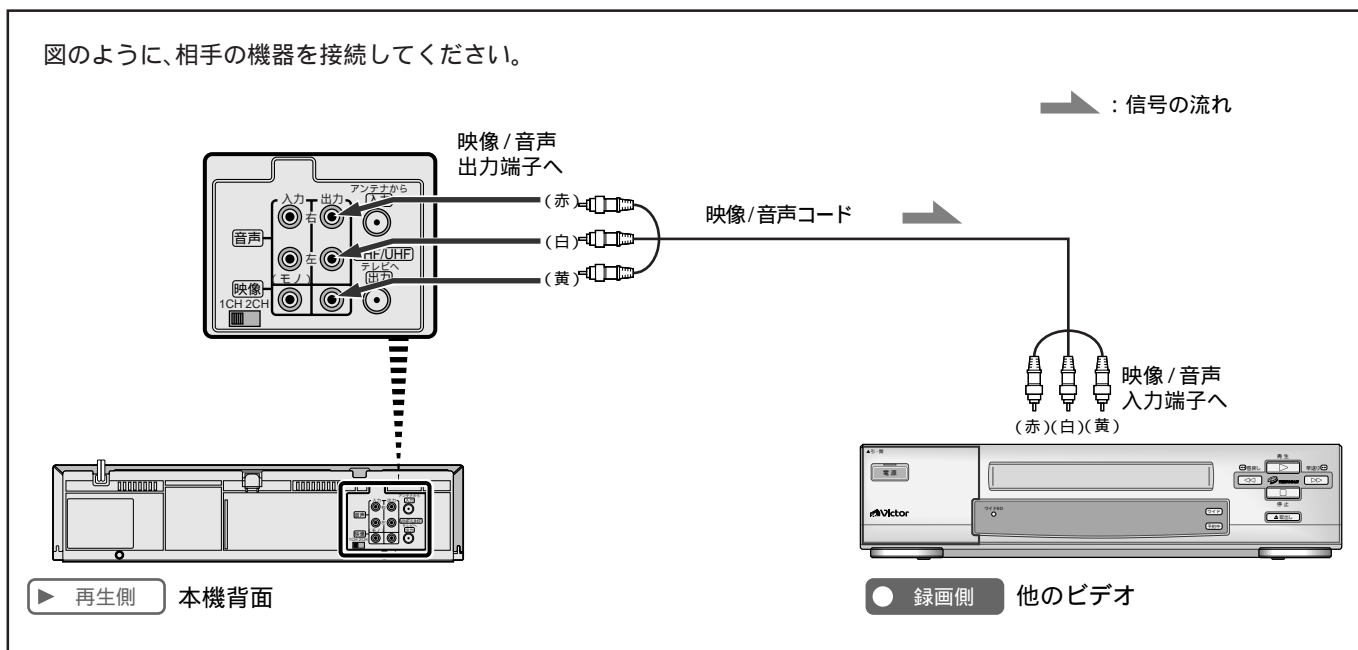

本機側(再生)

その前に...

再生するテープを入れておきます。
メニューの「オンスクリーン」(51ページ参照)を「切」しておきます。
「オート」または「入」になっていると、本機のオンスクリーン表示と一緒に録画されてしまいます。
メニューの「インテリジェントピクチャー」(51ページ参照)を「ダビング」しておきます。

3 ダビングしたい部分の少し前から再生を始める



ダビングが終わったら、メニューの「インテリジェントピクチャー」(51ページ参照)を「オートピクチャー」(テープレベルアップが「切」のときには「スタンダード」)に戻しておいてください。

他機側(録画)

その前に...

録画用のテープを入れておきます。
実際の操作のしかたは、他機の取扱説明書をご覧ください。

- 1 本機を接続した外部入力を選ぶ
- 2 録画一時停止状態にする

4 録画を始める

各部の名称

(☞P.)中の数字は参照ページです。より詳しい説明が記載されています。

本体前面

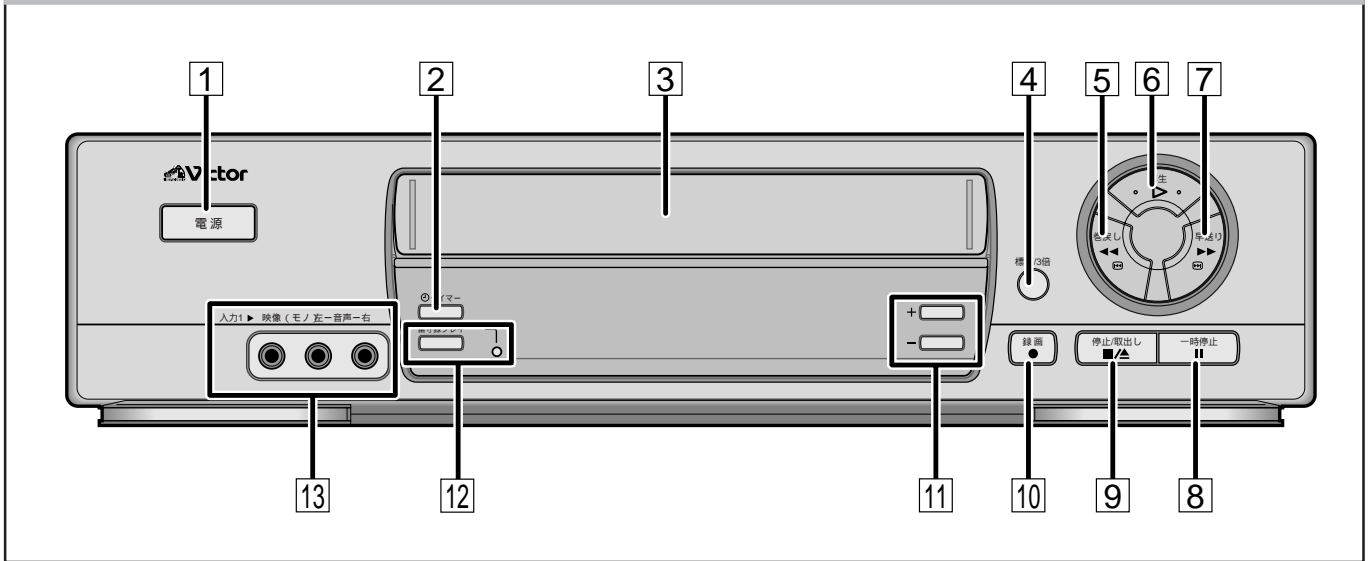

- 1 電源ボタン
電源を入/切ります。
- 2 タイマー(⌚)ボタン
録画予約を設定/解除します。(☞P.39、41、43)
- 3 カセット挿入口
カセットを入れます。
- 4 標準/3倍ボタン
録画スピードを選びます。(☞P.36、39、41)
- 5 巻戻し(◀)ボタン
再生中は、映像を見ながら巻戻しができます。(☞P.35)
停止中は、テープを巻戻します。(☞P.34)
- 6 再生(▶)ボタン
テープの再生を始めます。(☞P.34)
- 7 早送り(▶▶)ボタン
再生中は、映像を見ながら早送りができます。(☞P.35)
停止中は、テープを早送りします。(☞P.34)
- 8 一時停止(⏸)ボタン
再生中や録画中に押すと、一時停止します。(☞P.35、37)
再生中に2秒以上押し続けると、スロー再生を始めます。
(☞P.46)
一時停止中に、くり返し押すと、コマ送り再生ができます。
(☞P.46)
- 9 停止/取出し(■/▲)ボタン
再生や録画を止めるときに押します。
停止中に押すと、テープを取り出すことができます。
(☞P.35)
- 10 録画(●)ボタン
録画を始めます。
録画中に、くり返し押すと、録画時間を30分単位で設定できます。(☞P.37)
- 11 チャンネル+/-ボタン
本機に内蔵のテレビチューナーのチャンネルを切り換えます。
再生中に同時に押すと、オートトラッキング機能の「入/切」が切り換わります
「+」、「-」ボタンを同時に押すと、手でトラッキングを調節できます。調節するには、「+」、「-」ボタンを使います。
(☞P.48)
- 12 留守録プレイボタンとランプ
予約録画した番組をボタンひとつで、頭出し再生ができます。(☞P.44)
- 13 映像/音声入力1端子
お手持ちのビデオカメラなどの映像をダビングしたいときにお使いください。

* 用語解説(62ページ)をご覧ください。

本体背面

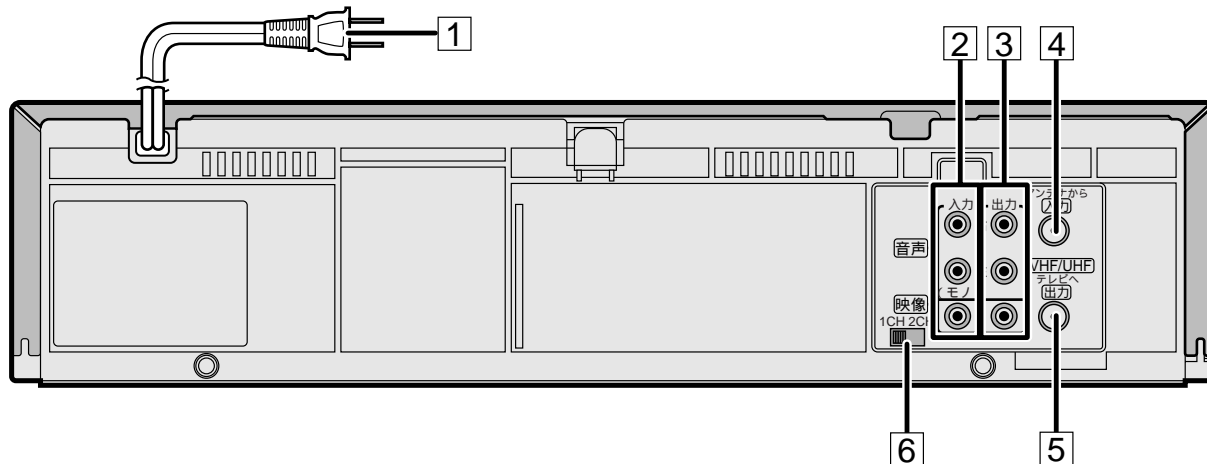

1 電源プラグ

壁のコンセントにつなぎます。(☞P.14)

2 映像/音声入力端子

お手持ちのデジタルCSチューナーやビデオデッキなどの映像機器をつないでお使いください。(☞P.53、54)

3 映像/音声出力端子

テレビ(または他の映像機器)の映像/音声入力端子とつなぎます。(☞P.16、55)

4 アンテナ入力端子

VHF/UHFアンテナをつなぎます。(☞P.14)

5 アンテナ出力端子

テレビのアンテナ入力端子とつなぎます。(☞P.15)

6 ビデオチャンネル(1/2CH)切り換えスイッチ

ビデオチャンネルを切り換えます。(☞P.16)

* 用語解説(62ページ)をご覧ください。

各部の名称 (つづき)

リモコン

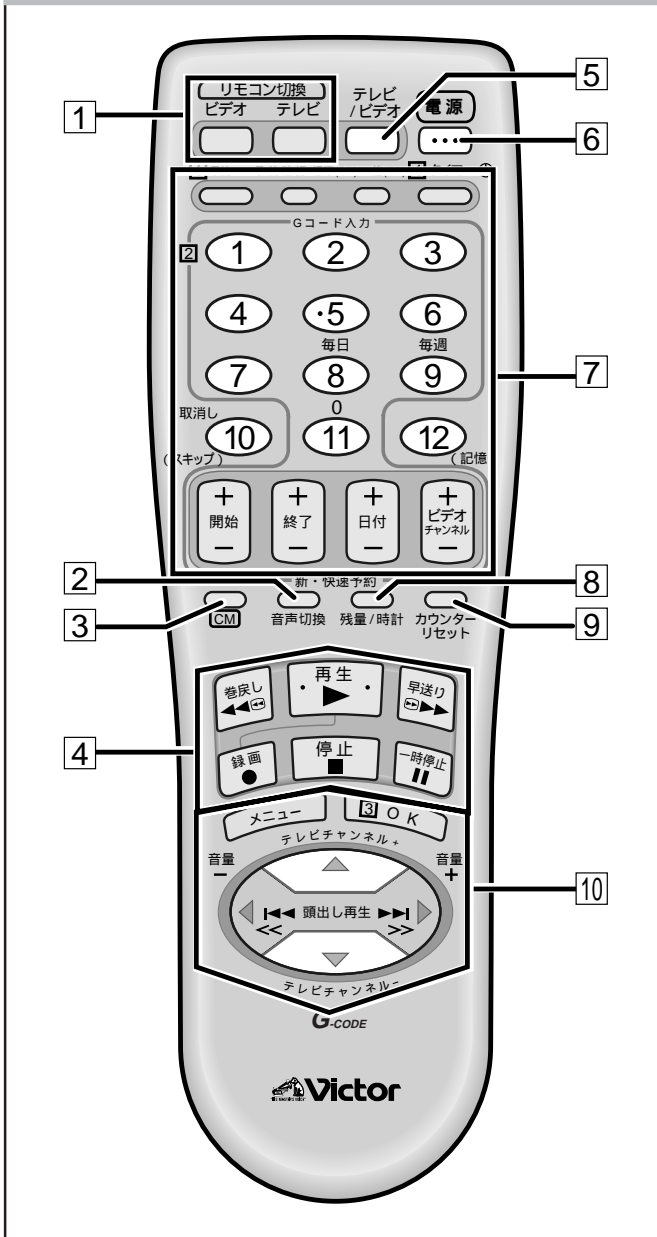

上のイラストで「白く」なっているボタンは、ビデオ操作とテレビ操作の両方に使用できます。

1 リモコン切換 (ビデオ/テレビ) ボタン

リモコンでビデオを操作したいときには、リモコンを使う前に、リモコン切換のビデオボタンを押します。
リモコンでテレビを操作したいときには、リモコンを使う前に、リモコン切換のテレビボタンを押します。

2 音声切換ボタン

聞きたい音声を選びます。(☞P.45)

3 CMボタン

再生中に押すと、30秒間分単位で(最長2分間分まで)早送りします。(☞P.46)
録画する前に押すと、録画中にコマースシャルを自動的にカットして録画します。(☞P.39、41)

4 テープ操作ボタン

巻戻し(◀◀/◀)、再生(▶)、早送り(▶▶/▶▶)、録画(●)、停止(■)、一時停止(⏸)

5 テレビ/ビデオボタン

ビデオを操作するときには、録画中に他の番組をテレビで見たいときに使います。
テレビを操作するときには、テレビの外部入力を切り換えたいときに使います。

6 電源ボタン

リモコン切換のビデオボタンを押したあとは、本機の電源を入/切りします。
リモコンで電源を切るときに、約7秒間押し続けるとチャイルドロックになります。もう一度、約7秒間押し続けて電源を入れるとチャイルドロックは解除されます。
リモコン切換のテレビボタンを押したあとは、テレビの電源を入/切りします。

7 新・快速予約ボタン(☞P.40)

数字ボタン(1~9、0):リモコン切換のビデオボタンを押したあとで、数字入力ボタンとして働きます。
予約ボタン:録画予約を始めるときに押します。
予約確認ボタン:録画予約を確認したいときに押します。
標準(SP)/3倍(EP)ボタン:録画スピードを選びます。
タイマー(⌚)ボタン:予約録画を設定/解除します。
開始+/-ボタン:録画開始時刻を入力します。
終了+/-ボタン:録画終了時刻を入力します。
日付+/-ボタン:録画日を入力します。
ビデオチャンネル+/-ボタン:録画チャンネルを選びます。

スキップボタン(10)

チャンネルスキップを設定したいときに押します。(☞P.29)

記憶ボタン(12)

チャンネルを記憶させたいときに押します。(☞P.27)

テレビチャンネルボタン(1~12)

リモコン切換のテレビボタンを押したあとで、テレビのチャンネルを選びます。

8 残量/時計ボタン

表示窓やテレビ画面のカウンター表示を切り換えます。(☞P.35)

9 カウンターリセットボタン

表示窓やテレビ画面のカウンターを「0:00:00」に戻します。(☞P.35)

10 メニュー操作ボタン

メニュー、OK、▲/▼/◀/▶

頭出し再生(◀◀/▶▶)ボタン(☞P.44)

可変速再生(<</>>)ボタン(☞P.46)

テレビチャンネル+/-ボタン

テレビ音量調節+/-ボタン

本体表示窓

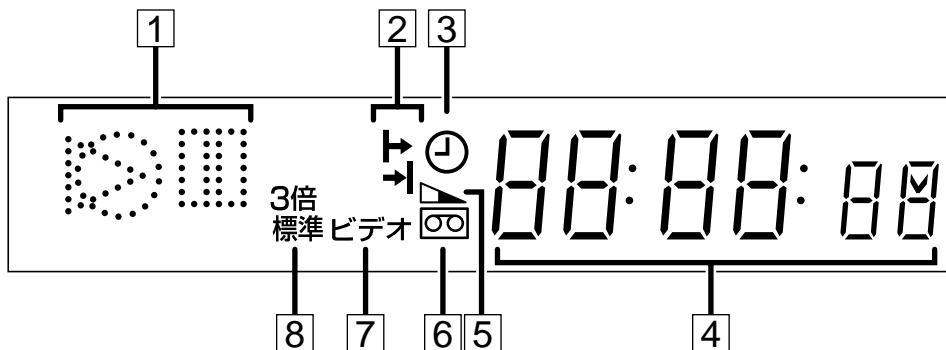

- ① テープ走行表示
▷: 再生中に点灯します。
○: 録画中に点灯します。ワンタッチタイマー録画中は点滅します。
⏸: 一時停止中に点灯します。
- ② 開始/終了時刻表示
表示窓で録画予約の確認をしているときに、開始時刻がカウンターに表示されているときは「▶」, 終了時刻が表示されているときは「▶」が表示されます。
- ③ タイマー(🕒)表示
予約録画待機中のときに点灯します。
- ④ カウンター/チャンネル表示
テープの走行時間、残量、時計やチャンネル番号などが表示されます。
- ⑤ テープ残量(▶)表示
テープ残量が表示されているときに点灯します。
- ⑥ カセット(📼)表示
本機の中にカセットが入っているときに点灯します。
- ⑦ ビデオ表示
録画中に、別の番組をテレビで見たいときはこの表示を消してください。(⇒P.37)
- ⑧ 録画スピード(3倍/標準)表示
標準: 録画スピードが「標準」のとき点灯します。
3倍: 録画スピードが「3倍」のとき点灯します。

テレビ画面表示

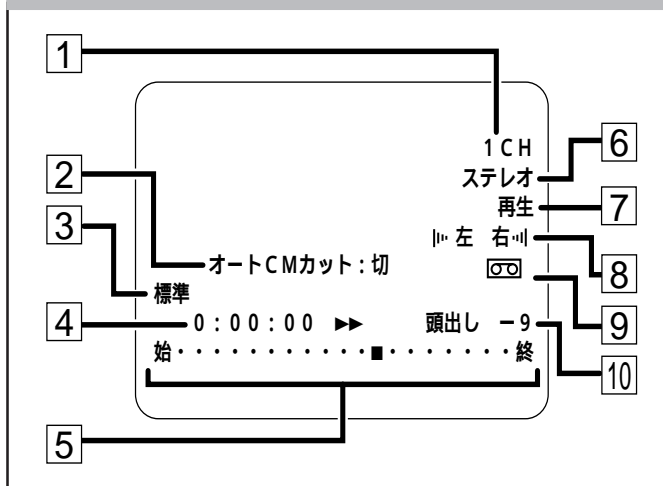

- ① チャンネル番号
- ② オートCMカット(⇒P.49)
- ③ 録画スピード
- ④ カウンター
- ⑤ テープ走行位置
- ⑥ 受信放送の音声
- ⑦ テープ走行
- ⑧ 音声出力(⇒P.45)
- ⑨ カセット
- ⑩ 頭出し番号(⇒P.44)



📝
メモ

メニューの「オンスクリーン」が「オート」または「入」になっているときに表示される内容です。左の表示が同時にすべて表示されることはありません。

故障かな？ と思ったら

本機はマイコンを使用した機器です。外部からの雑音や妨害ノイズにより正常に動作しないことがあります。下記の項目を確認しても直らないときは、電源を切って電源プラグをコンセントから抜いて、再度差し込み、動作を確認してください。

一般

症状	原因と対処(参照ページ)
電源が入らない	電源コードがコンセントからはずれていませんか？ 本体の表示窓に「  」が点灯していませんか？
カセットが入らない	正しい向きで入れてください。
カセットが出ない	録画中または本体の表示窓に「  」が点灯していませんか？「  」を消してから、カセットを出してください。このとき、録画予約は取消されます。(P.42)
再生をやめても、ビデオ内部から動作音が聞こえる	再び再生したいときに出画時間を早くするため、ビデオ内部のドラムが約5分間は回転しています。故障ではありません。
カウンター表示が点滅する	早送り、巻戻し中にテープの未録画部分になると、カウンター表示が点滅します。
リモコンが働かない	リモコンコード(A/B)がありますか？ 電池が消耗していませんか？
テレビが操作できない	電池交換をしたら、リモコンのテレビコードをお手持ちのテレビメーカーに合わせてください。
ダビングできない	正しい外部入力「L-1」または「F-1」を選んでいませんか？
ダビング時、本機で再生するとオンスクリーンの文字が録画される	メニューで「オンスクリーン」を「切」にしてください。(P.51)
ぴったりクロックが働かない	地域番号入力後、NHK教育テレビのチャンネル表示を変更したときは、「時計合わせ」画面のぴったりクロックのチャンネルも変更してください。(P.33)

再生(音声)

症状	原因と対処(参照ページ)
ハイファイステレオの音が出ない	モノラルビデオデッキやビデオムービーで録画したテープを再生してもハイファイステレオ音声は出ません。
日本語と外国語が同時に聞こえる	音声切換ボタンで聞きたい音声を選んでください。

再生(映像)

症状	原因と対処(参照ページ)
テレビに映像が出ない	本体の表示窓に「ビデオ」が表示されていますか？ リモコンのテレビ/ビデオボタンを押してください。 テレビはビデオチャンネルになっていますか？ 映像/音声入力端子付テレビ(AVテレビ)と接続しているときはテレビの入力切換を「ビデオ」にします。 アンテナコードだけの接続では1チャンネルか2チャンネルにします。(P.16)
映像が乱れる、ちらつく	オートトラッキング中に映像が乱れたり、ちらつきが出るときは、トラッキング調整を行います。(P.48) 再生中は、トラッキングを手動で調節してください。(P.48) 録画状態の悪いテープの場合、十分に調節できないことがあります。 長い間使用していると、ビデオヘッドが汚れて再生画が汚くなる場合があります。 別売のクリーニングテープTCL-3Fで掃除してください。
早送り/巻戻し再生中、静止画再生中に映像が乱れる	再生の速さを変えると、映像が乱れるときがあります。故障ではありません。
3倍(EP)モードで、画面が上下に揺れる	メニューの「Vスタビライズ」を「入」にしてください。(P.51)
静止画が上下に揺れる	リモコンのビデオチャンネル+/-ボタンを、揺れが止まるまで押してみてください。(P.48) 録画状態の悪いテープの場合、十分に調節できないことがあります。

録画（音声）

症状	原因と対処(参照ページ)
日本語だけ録音したい	メニューの「ニカ国語音声録音」を「主」にしてください。(☞P.51)

録画（映像）

症状	原因と対処(参照ページ)
録画できない	カセットのつめが付いていますか？ ついていなければセロハンテープで穴をふさいでください。
希望の番組が録画できない	チャンネルが合っていますか？ 本機で希望のチャンネルが選べないときは、そのチャンネルを受信できるようにしてください。
Gコード録画予約ができない	日付と時刻を設定してありますか？(☞P.33) チャンネル表示を変更したときは、ガイドチャンネルも設定し直してください。(☞P.30)
予約録画ができない	日付と時刻を設定してありますか？(☞P.33) カセットのつめがついていますか？ 本体の表示窓の「Ⓜ」は点灯していますか？(☞P.39、41) 予約内容を確認してください。(☞P.42) 停電があったときは正しく動作しません。
本体の表示窓の「Ⓜ」が点滅する	設定にまちがいがあるので、予約内容を確認して、正しく設定し直してください。(☞P.42、40)
本体の表示窓の「Ⓜ」と「Ⓜ」が点滅する	カセットが入っていません。つめの付いたカセットを入れてください。
本体表示窓に「--:--」を表示している	停電がありました。もう1度、日付と時刻を設定してください。(☞P.33)

録画（映像）

症状	原因と対処(参照ページ)
予約の録画が始まるまでの間、テープを見たい	本体の表示窓の「Ⓜ」を消してから操作します。 操作終了後は、ふたたび、「Ⓜ」を点灯させます。(☞P.42)
録画予約中にカセットが出て、本体の表示窓の「Ⓜ」と「Ⓜ」が点滅している	テープの終わりまで録画すると、カセットが出て電源が切れます。 タイマー(Ⓜ)ボタンを押すと「Ⓜ」と「Ⓜ」は消えます。 タイマー録画するときは、予約する時間よりも余裕のあるカセットを入れてください。
予約の録画中に停止するには	タイマー(Ⓜ)ボタンを押し、本体の表示窓の「Ⓜ」を消してから、停止(■)ボタンを押します。
録画予約時、テレビ画面に「予約がいっぱいです」と表示される	録画の予約は8番組までしか記憶できません。予約内容を確認し、不要な予約を取消してから予約してください。
録画を予約中に予約中の表示が消えた	予約中に約1分間放置すると予約表示は消えます。もう1度やり直してください。
予約が重なったら	録画中の予約内容が終了するまで次の予約は録画しません。
録画予約中に、誤って本体の電源ボタンを押してしまったら	予約の録画中に本体の電源ボタンを押すと、録画を停止し、電源が切れます。 (リモコンの電源ボタンを押しても電源は切れません。) 電源が切れた際は、他にも予約があるときは、ふたたび録画予約待機中になります。

用語解説

ガイドチャンネル

Gコード録画予約のために、各放送局に付けられた番号です。この番号が正しく設定されていないと、Gコード予約録画はできません。

シーエス

デジタルCS放送

通信衛星(Communication Satellite)を利用したテレビ放送です。一般的には単に「CS放送」と呼ばれています。この放送を受信するには、CS放送各社との契約が必要です。加入は有料で、専用のパラボラアンテナと受信機を購入する必要があります。

受信チャンネル

受信できる放送局のチャンネル(周波数帯域)のことです。新聞のテレビ欄などに載っているチャンネル番号のことをいいます。

チャンネル表示

本機で特定の放送局を選ぶときに、本機の表示窓やテレビ画面に表示されるチャンネル番号です。本機でチャンネル表示を変更しているときは、「受信チャンネル」と違った番号になります。

本機で、その受信チャンネルを選びたいときは、チャンネル表示の番号を選びます。

例えば、テレビ神奈川(受信チャンネル: 42チャンネル)のチャンネル表示を本機で「9チャンネル」に設定してある場合は、テレビ神奈川の番組を見るときには、本機では「9チャンネル」を選びます。

ハイファステレオ音声

本機では、2種類の音声を録音・再生できるようになっています。

そのうちのひとつが「ハイファステレオ音声」です。この音声はテープの「ハイファステレオトラック」と呼ばれる部分に録音されています。

ハイファステレオトラックに録音された音声は、モノラルのビデオデッキなどでは再生することができません。

ビデオチャンネル

ビデオの映像を見るチャンネルのことです。

本機では背面のビデオチャンネル切り換えスイッチで1チャンネル(1CH)か2チャンネル(2CH)を選びます。

二重音声放送

ステレオの左チャンネルと右チャンネルに別々の音声を入れた放送です。映画などの放送でよく使われる二カ国語放送も二重音声放送のひとつです。最近ではプロ野球の中継放送などにも使われています。

ノーマル音声

本機では、2種類の音声を録音・再生できるようになっています。そのうちのひとつが「ノーマル音声」です。この音声はテープの「ノーマルトラック」と呼ばれる部分に録音されています。

これにより、モノラルのビデオデッキやビデオムービーで録画されたテープの音声を本機でも再生することができます。また、逆に本機で録画したテープを、モノラルのビデオデッキで再生しても、音声を聞くことができます。

シーエーティービー

CATV放送

有線テレビ放送のことです。サービスの行われている地域でのみ受信できます。受信するためには、CATV放送各社との契約が必要です。

Gコード

録画の予約を簡単にするためにジェムスター社が考案したシステムです。すべての番組に付けられる8桁までの番号です。本機ではこの番号を入力することにより簡単に録画予約を行うことができます。

Gコードインフォ

「0」から始まるGコードを使って録画予約をするシステムです。比較的短い時間の録画予約に使用されます。

エヌディーエスシー

NTSC方式

現行の日本や米国で使われている映像(カラー)方式です。ヨーロッパや東南アジアの国々では、PAL方式やSECAM方式という違った方式が使われています。

この映像(カラー)方式が違うビデオテープは本機では再生することができません。

S-VHS簡易再生機能(SQP/B)

S-VHS記録されたテープを、簡易再生する機能です。

S-VHS本来の高解像度、高画質は得られません。

索引

アルファベット・数字

CMスキップサーチ	46
Gコードインフォ	31
Gコード録画予約	38
S-VHS簡易再生機能(SQPB)	34
VISS	44
Vスタビライズ	35

ア行

頭出し	44
安全上の注意	2
インデックスマーク	44
インテリジェントピクチャー	51, 52
裏番組録画	37
オートCMカット	49
オートタイマー	51
オートトラッキング	48
オンスクリーン	51
音声を選ぶ	45

カ行

ガイドチャンネルを設定する	30
ガイドチャンネル一覧表	32
カウンターリセット	35
各部の名称	
テレビ画面表示	59
本体前面	56
本体背面	57
本体表示窓	59
リモコン	58
可変速再生	46
故障かな?	60
誤消去防止	37
コマ送り	46

サ行

時刻を設定する	33
受信チャンネルの設定	
地域番号表	20
一括チャンネル合わせ	18
チャンネルスキップ	28
チャンネル表示	25
微調整	26
ひとつずつ設定	24
使用上のご注意	6
新・快速録画予約	40
スロー再生	46
静止画再生	46
接続	
AV テレビ	16
VHF/UHF アンテナ	14
テレビ	14

タ行

ダビング	53
地域番号表	20
チャイルドロック	34
チャンネルスキップ	28
テープの残量	35
テープレベルアップ	50
時計合わせ	33
トラッキング調節	48

ナ行

二カ国語音声録音	51
二重音声放送	62
ノーマル音声	62

ハ行

ハイファイスステレオ音声	62
微調整	26
ぴったりクロック	33
ぴったり録画	51
日付を設定する	33
ビデオスタビライズ	35, 51
ビデオチャンネル	16, 51, 62
ビデオを見る	34
付属品	11
ブルーバック	51

マ行

ミックス音声	51
--------------	----

ラ行

リピート再生	47
リモコンコード	13
リモコンの設定	12
留守録プレイ	44
録画する	36
録画中に別の番組を見る	37
録画の頭出し	44
録画予約後のビデオ操作	42
録画予約の確認	42
録画予約の取消し	43
録画予約の変更	43

ワ行

ワンタッチタイマー録画	37
-------------------	----

主な仕様

電源	AC100V 50/60Hz
消費電力	16W (電源「切」時 1.5W)
外形寸法	400(幅)×94(高さ)×277(奥行き)mm
質量	3.2kg
許容動作温度	+5°C ~ +40°C
許容相対湿度	35% ~ 80%
許容保存温度	-20°C ~ +60°C

ビデオ (映像)

録画・再生方式	回転2ヘッドヘリカルスキャン 輝度信号 FM方式 色信号 低域変換直接記録方式
映像信号	NTSC日米標準信号

ハイファイオーディオ (音声)

録音方式	VHSステレオハイファイ方式
周波数特性	20Hz ~ 20kHz
ダイナミックレンジ	90dB以上
ワウ・フラッター	0.005%以下
チャンネルセパレーション	60dB以上

ノーマルオーディオ (音声)

録音方式	リニアトラック
音声トラック	1チャンネル(モノラル)

チューナー (テレビ受信)

受信方式	周波数シンセサイザー方式
音声多重受信方式	インターキャリア方式
受信チャンネル	VHF 1 ~ 12チャンネル UHF 13 ~ 62チャンネル CATV C13(63) ~ C63(113)チャンネル

CATVチャンネル対応表

送信チャンネル	チャンネル表示	送信チャンネル	チャンネル表示	送信チャンネル	チャンネル表示
C13	63	C30	80	C47	97
C14	64	C31	81	C48	98
C15	65	C32	82	C49	99
C16	66	C33	83	C50	100
C17	67	C34	84	C51	101
C18	68	C35	85	C52	102
C19	69	C36	86	C53	103
C20	70	C37	87	C54	104
C21	71	C38	88	C55	105
C22	72	C39	89	C56	106
C23	73	C40	90	C57	107
C24	74	C41	91	C58	108
C25	75	C42	92	C59	109
C26	76	C43	93	C60	110
C27	77	C44	94	C61	111
C28	78	C45	95	C62	112
C29	79	C46	96	C63	113

ビデオチャンネル 1または2チャンネル

タイマー (タイマー予約・時計)

タイマー予約	1年間8番組予約
時計	12時間(午前・午後)方式
停電補償時間	約10分

接続端子

アンテナ	75Ω F型コネクタ VHF/UHF一軸
映像	入力 0.5 ~ 2.0Vp-p 75Ω(ピンジャック) 出力 1.0Vp-p 75Ω(ピンジャック)
音声	入力 -8dBs 50kΩ(ピンジャック) モノ(左)対応 出力 -8dBs 1kΩ(ピンジャック)

テープ走行

早送り/巻戻し時間 約2分30秒(T-120テープ使用時)
テープによっては早送り/巻き戻しに時間がかかる場合があります。

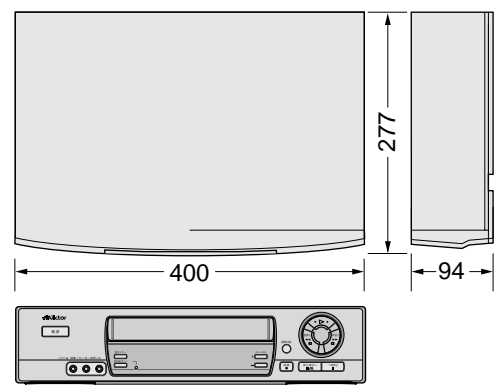

仕様および外観は、改良のため、予告なく変更することがありますのでご了承ください。

このビデオは日本国内のみ使用できます。

外国では放送方式、電源が異なりますので使用できません。

This video cassette recorder is designed for use in Japan only and can not be used in any other country.

保証とアフターサービス (よくお読みください)

保証書(別添)

保証書は、必ず「お買い上げ日・販売店名」等の記入をお確かめのうえ、販売店から受け取っていただき内容をよくお読みの後大切に保管してください。保証期間は、お買い上げの日から1年間です。

補修用性能部品の最低保有期間

当社は、ビデオカセットレコーダーの補修用性能部品を、製造打ち切り後、最低8年間保有しています。この期間は通商産業省の指導によるものです。性能部品とは、その製品の機能を維持するために必要な部品です。この製品の製造時期は、本体の背面に表示されています。

ご不明な点や修理に関するご相談は

お買い上げの販売店または最寄りの「ビクターサービス窓口」(66~67ページ参照)にお問い合わせください。

修理を依頼されるときは

60~61ページに従って調べていただき、なお異常のあるときは、電源を切り、必ず電源プラグを抜いてから、お買い上げの販売店にご連絡ください。

万一本機およびビデオカセット等の不具合により、正常に録画・録音ができなかった場合の補償については、ご容赦ください。

保証期間中は

修理の際は保証書をご提示ください。保証書の規定に従って販売店及び、ビクターサービスが修理させていただきます。

保証期間が過ぎているときは

修理すれば使用できる場合には、ご希望により修理させていただきます。

ご連絡していただきたい内容

品名	ビデオカセットレコーダー
型名	HR-990
お買い上げ日	年 月 日
故障の状況	できるだけ具体的に
ご住所	付近の目印等も合わせてお知らせください。
お名前	
電話番号	() -

修理料金のしくみ

技術料	故障した製品を正常に修復するための料金です。技術者の人件費、技術教育費、測定機器設備費、一般管理費が含まれています。
+	
部品代	修理に使用した部品代金です。その他修理に付帯する部材等を含む場合もあります。
+	
出張料	製品のある場所へ技術者を派遣する場合の費用です。別途、駐車料金をいただく場合があります。

愛情点検

長年ご使用のビデオカセットレコーダーの点検をぜひ！

熱、湿気、ホコリなどの影響や、使用の度合により部品が劣化し、故障したり、時には安全性を損なって事故につながることもあります。



このような症状はありませんか

再生しても映像や音が出ない。
電源プラグ、コードが異常に熱い。
異常な臭いや音がする。
水や異物が入った。
その他の異常や故障がある。



ご使用を中止

故障や事故防止のため、電源を切り、必ず販売店に点検をご相談ください。

美しい画面をご覧いただくために

ビデオカセットレコーダーは非常に高い精度を必要とする機械です。長い間ご使用になるうち、機械部分が汚れたり、摩耗したりすると性能が維持できなくなります。美しい画面でお楽しみいただくために、およそ1,000時間をめどに点検整備されることをおすすめいたします。

サービス窓口案内



ビクターサービス窓口案内

ビクター製品のアフターサービスはお買い上げの販売店へご用命ください

ご購入品等で保証書記載のお買い上げ販売店にアフターサービスをご依頼になれない場合は、機種名をご確認の上、最寄りの「ご相談窓口」にご相談ください。

修理についてのご相談窓口

ビクターサービスエンジニアリング株式会社					略号について S.C.はサービスセンターの略称です。 S.S.はサービスステーションの略称です。									
都府県名	拠点名	TEL	☎	所在地	都府県名	拠点名	TEL	☎	所在地					
北海道														
北海道	札幌S.C.	(011)898-1180	004-0005	札幌市厚別区厚別東5条1丁目2-29	千葉	【出張修理専門】のご相談窓口 音響サービスセンター (03)5803-2888 113-0033 東京都文京区本郷3-147ビクター本郷ビル4F								
	苫小牧S.S.	(0144)34-6682	053-0032	苫小牧市緑町2-7-11		【お預かり修理、補修用部品】のご相談窓口								
	旭川S.C.	(0166)61-3659	070-8012	旭川市神居二条3-2-15		千葉S.C.	(043)246-2588	261-0001	千葉市美浜区幸町2-1-1					
	北見S.S.	(0157)25-8557	090-0037	北見市山下町4-7-19		木更津S.S.	(0438)23-3035	292-0000	木更津市清見台2-1-3 グレイスビル1F					
	釧路S.C.	(0154)24-0797	085-0036	釧路市若竹町6-13		柏S.C.	(0471)75-4322	277-0863	柏市豊四季512-10-67					
	帯広S.S.	(0155)24-4493	080-0806	帯広市東六条南12-11		浦安S.S.	(047)353-6189	279-0001	浦安市当代島2-13-27					
函館S.S.	(0138)46-5324	041-0806	函館市美原3-16-25	東京										
東北														
青森	青森S.C.	(0177)23-2261	030-0844	青森市桂木4-6-17	東京	【出張修理専門】のご相談窓口 音響サービスセンター (03)5803-2888 113-0033 東京都文京区本郷3-147ビクター本郷ビル4F								
	八戸S.S.	(0178)44-4521	031-0804	八戸市青葉2-21-2		【お預かり修理、補修用部品】のご相談窓口								
岩手	弘前S.S.	(0172)28-0165	036-8084	弘前市高田1-13-1	本郷S.C.	(03)5684-8254	113-0033	東京都文京区本郷3-147ビクター本郷ビル1F						
	盛岡S.C.	(019)637-0121	020-0835	盛岡市津志田12地割字新田堰94番地1	秋葉原S.S.	(03)3251-2128	101-0021	東京都千代田区外神田1-6-6						
秋田	水沢S.S.	(0197)22-2773	023-0815	水沢市天文台通り3-12	練馬S.C.	(03)3993-7520	176-0014	東京都練馬区豊玉南1-19-1						
	秋田S.C.	(0188)24-3189	010-0953	秋田市山王中園4-1	大田S.C.	(03)3727-9385	145-0062	東京都大田区北千束2-20-6						
宮城	大館S.S.	(0186)43-0980	017-0874	大館市美園町5-6	八王子S.C.	(0426)46-6914	192-0045	東京都八王子市大和田町2-9-6						
	横手S.S.	(0182)32-8873	013-0064	横手市赤坂字大道向3-6	関東									
山形	仙台S.C.	(022)287-0151	984-0011	仙台市若林区六丁の目西町7-13	埼玉	【出張修理専門】のご相談窓口 音響サービスセンター (03)3874-5231 110-0003 東京都台東区根岸5-4-3								
	石巻S.S.	(0225)94-7711	986-0853	石巻市門脇字四番谷地8-18		【お預かり修理、補修用部品】のご相談窓口								
福島	山形S.C.	(023)642-0279	990-2412	山形市松山3-12-18	大宮S.C.	(048)654-5241	330-0037	大宮市東大成町2-658-1						
	酒田S.S.	(0234)26-7145	998-0842	酒田市亀ヶ崎6-6-1	熊谷S.S.	(0485)53-5105	361-0057	行田市城西2-7-39ツインハイツ石山B						
新潟	郡山S.S.	(0249)52-6331	963-0205	郡山市堤1-3	川越S.S.	(0492)42-4496	350-1106	川越市小室491-1						
	いわきS.S.	(0246)28-4991	970-8034	いわき市市上荒川字桜町19-4	神奈川									
長野	会津若松S.S.	(0242)32-0247	965-0022	会津若松市滝沢町1-5	神奈川	【出張修理専門】のご相談窓口 音響サービスセンター (03)5803-2888 113-0033 東京都文京区本郷3-147ビクター本郷ビル4F								
	福島S.S.	(0245)53-9437	960-0103	福島市内内字南原26-1		【お預かり修理、補修用部品】のご相談窓口								
関西														
新潟	【出張修理専門】のご相談窓口 音響サービスセンター (025)241-4003 113-0033 東京都文京区本郷3-147ビクター本郷ビル4F				神奈川	横浜S.C.	(045)651-0403	231-0028	横浜市中区翁町1-3-1					
	【お預かり修理、補修用部品】のご相談窓口					横須賀S.S.	(0468)34-9261	239-0831	横須賀市久里浜6-4-1					
新潟	新潟S.C.	(025)242-3431	950-0084	新潟市明石1-2-19	川崎S.C.	(044)975-1879	216-0024	川崎市宮前区南平3-2(第2石原ビル)						
	長岡S.S.	(0258)24-8391	940-0012	長岡市上下条2-1366-1	平塚S.C.	(0463)23-2687	254-0033	平塚市老松町4-9(木村ビル)						
長野	上越S.S.	(0255)45-1734	942-0081	上越市五智1-11	小田原S.S.	(0465)24-0681	250-0004	小田原市浜町4-1-12						
	佐渡S.S.	(0259)57-3127	952-1314	佐渡郡佐和田町河原田本町177	相模原S.C.	(0427)76-2052	229-0004	相模原市古淵3-7-4						
長野	【出張修理専門】のご相談窓口 音響サービスセンター (026)221-7607 113-0033 東京都文京区本郷3-147ビクター本郷ビル4F				静岡									
	【お預かり修理、補修用部品】のご相談窓口				静岡	静岡S.C.	(054)282-4141	422-8006	静岡市曲金6-5-28					
長野	長野S.C.	(026)221-6583	380-0913	長野市川合新田962-1		沼津S.S.	(0559)22-1557	410-0041	沼津市筒井町6-5					
	松本S.S.	(0263)25-9165	390-0837	松本市鎌田2-3-50	浜松S.S.	(053)421-3441	435-0041	浜松市北島町785						
群馬	【出張修理専門】のご相談窓口 音響サービスセンター (027)255-5982 113-0033 東京都文京区本郷3-147ビクター本郷ビル4F				東海・北陸									
	【お預かり修理、補修用部品】のご相談窓口				愛知	名古屋S.C.	(0568)25-3235	481-0041	西春日井郡西春日町九之坪鴨田121-1					
栃木	前橋S.C.	(027)255-5921	371-0854	前橋市大渡町1-19-1		三河S.S.	(0564)26-1005	444-2133	岡崎市井ノ口町字河原西31					
	【出張修理専門】のご相談窓口 音響サービスセンター (028)635-2938 113-0033 東京都文京区本郷3-147ビクター本郷ビル4F				豊橋S.S.	(0532)64-0815	440-0853	豊橋市佐藤5-19-1						
栃木	【お預かり修理、補修用部品】のご相談窓口				岐阜	岐阜S.S.	(058)274-1947	500-8367	岐阜市宇佐南3-1-28					
	宇都宮S.C.	(028)638-1639	320-0864	宇都宮市住吉町17-9		三重S.S.	(0593)52-0841	510-0076	四日市市堀木2-15-2					
茨城	【出張修理専門】のご相談窓口 音響サービスセンター (03)5803-2888 113-0033 東京都文京区本郷3-147ビクター本郷ビル4F				三重	津S.S.	(0592)29-7780	514-0815	津市大字藤方485-18					
	【お預かり修理、補修用部品】のご相談窓口					富山S.C.	(0764)25-2397	930-0083	富山市総曲輪4-3-5					
茨城	土浦S.C.	(0298)21-8756	300-0051	土浦市真鍋6-1-25	石川S.C.	(0762)31-5242	920-0867	金沢市長土塚2-1-27						
	水戸S.S.	(029)246-1560	310-0836	水戸市元吉田町1077	福井S.S.	(0776)53-6916	910-0843	福井市西開苑3-211						
山梨	【出張修理専門】のご相談窓口 音響サービスセンター (0552)27-5773 113-0033 東京都文京区本郷3-147ビクター本郷ビル4F				その他									
	【お預かり修理、補修用部品】のご相談窓口				甲府S.S.	(0552)37-4016	400-0864	甲府市湯田2-11-5						

所在地、電話番号が変更になる場合がございますので、あらかじめご了承ください。

0998

都府県名	拠点名	TEL		所在地
近畿				
滋賀	【サービス関連全て】のご相談窓口			
	滋賀S.S.	(0775)82-5812	524-0033	守山市浮気町268
京都南部	【出張修理専門】のご相談窓口			
	大阪S.C.	(06)304-5731	532-0027	大阪市淀川区田川2-4-28
	【お預かり修理、補修用部品】のご相談窓口			
京都S.C.	(075)313-3189	600-8861	京都市下京区七条御所ノ内北町91	
京都北部	【サービス関連全て】のご相談窓口			
	福知山S.S.	(0773)22-8664	620-0059	福知山市厚東町145-2
奈良	【出張修理専門】のご相談窓口			
	大阪S.C.	(06)304-5731	532-0027	大阪市淀川区田川2-4-28
	【お預かり修理、補修用部品】のご相談窓口			
	奈良S.S.	(07442)4-6271	634-0007	橿原市葛本町834-2
大阪	【出張修理専門】のご相談窓口			
	大阪S.C.	(06)304-5731	532-0027	大阪市淀川区田川2-4-28
	【お預かり修理、補修用部品】のご相談窓口			
	大阪S.C.	(06)304-5731	532-0027	大阪市淀川区田川2-4-28
	大阪南S.C.	(06)768-5489	543-0028	大阪市天王寺区小橋町10-16
	堺S.C.	(0722)54-2881	591-8032	堺市百舌鳥梅町3丁目21-2 伊助ハイツ
【業務用機器専門】のご相談窓口				
業務機器C	(06)304-6715	532-0027	大阪市淀川区田川2-4-28	
和歌山	【サービス関連全て】のご相談窓口			
	和歌山S.S.	(0734)72-6799	640-8323	和歌山市太田430-8
	田辺S.S.	(0739)22-9914	646-0023	田辺市文里1-19-18
兵庫東部	【出張修理専門】のご相談窓口			
	大阪S.C.	(06)304-5731	532-0027	大阪市淀川区田川2-4-28
	【お預かり修理、補修用部品】のご相談窓口			
神戸S.C.	(078)252-0562	651-0086	神戸市中央区磯上通3-2-16	
明石S.S.	(078)924-1104	673-0018	明石市西明石北町3-12-9 小西ビルF	
兵庫西部	【サービス関連全て】のご相談窓口			
	姫路S.S.	(0792)34-3833	670-0975	姫路市中地南町11-1

都府県名	拠点名	TEL		所在地
中国				
岡山	岡山S.C.	(086)243-1566	700-0926	岡山市西古松西町8-23
広島	広島S.C.	(082)243-9839	730-0825	広島市中区光南3-9-17
	福山S.S.	(0849)31-6984	721-0973	福山市南蔵王町3-5-15
山口	山口S.C.	(0839)73-3708	754-0022	吉敷郡小郡町花園町5-28
	徳山S.S.	(0834)27-1331	745-0042	徳山市野上町2-35
	下関S.S.	(0832)51-1040	751-0852	下関市熊野町2-14-23
四国				
香川	高松S.C.	(0878)66-1200	761-8057	高松市田村町205-1
徳島	徳島S.C.	(0886)22-7387	770-8052	徳島市沖浜2-37
高知	高知S.S.	(0888)82-0546	780-8122	高知市高須新町4-143
	松山S.C.	(0899)23-0372	791-8015	松山市中央1-4-12
愛媛	宇和島S.S.	(0895)20-1018	798-0087	宇和島市坂下津甲407-40
	新居浜S.S.	(0897)67-1030	792-0881	新居浜市松神子2-2-25
九州・沖縄				
福岡	福岡S.C.	(092)431-1261	812-0011	福岡市博多区博多駅前4-16-1
	久留米S.C.	(0942)39-3495	830-0038	久留米市西町字神浦1-1192
	北九州S.C.	(093)921-3981	802-0065	北九州市小倉北区三萩野2-9-3
	筑豊S.S.	(0948)29-1146	820-0068	飯塚市片島2-22-27
佐賀	佐賀S.S.	(0952)26-8785	840-0023	佐賀市本庄町大字袋265-1
長崎	長崎S.C.	(095)862-5522	852-8021	長崎市城山町9-13
	佐世保S.S.	(0956)33-5568	857-1166	佐世保市木風町1467-2
大分	大分S.C.	(097)543-1422	870-0822	大分市大道町4-1-2
熊本	熊本S.C.	(096)353-4536	861-4101	熊本市近見8-1-10
宮崎	宮崎S.S.	(0985)24-5401	880-0032	宮崎市霧島町3-59
	延岡S.S.	(0982)35-7077	882-0857	延岡市惣領町24-3
鹿児島	鹿児島S.C.	(099)267-3572	891-0114	鹿児島市小松原2-23-28
沖縄	沖縄S.C.	(098)898-3631	901-2224	沖縄県宜野湾市真志喜1-13-16
山陰				
島根	山陰ビクター販売(株)サービスセンター(松江・米子担当)	(0852)31-8900	690-0823	松江市西川津町1484-3
	出雲営業所サービス係	(0853)21-4611	693-0001	出雲市今市町854
	浜田営業所サービス係	(0855)22-1584	697-0023	浜田市長沢町671-1
鳥取	鳥取営業所サービス係	(0857)23-2151	680-0845	鳥取市千代水1丁目22-1

海外でのビデオムービーの修理ご相談窓口

北米・ハワイ	
カナダ JVC CANADA INC. ・トロント [416-293-1311] 21 Finchdene Square, Scarborough, Ontario M1X 1A7	・ヒューストン [713-935-9331] 10700 Hammerly, Suite 110, Houston, TX 77043
アメリカ JVC SERVICE & ENGINEERING COMPANY OF AMERICA ・アトランタ [770-339-2522] 1500 Lakes Parkway Lawrenceville, GA 30243-5857	・ボストン [508-881-5923] 230 Eliot Street, Ashland, MA 01721-2377
・サンフランシスコ [415-871-2666] 890 Dubuque Avenue, S. San Francisco, CA 94080-1804	・ホノルル [808-833-5828] 2969 Mapunapuna Place, Honolulu, HI 96819-2040
・シカゴ [630-851-7855] 705 Enterprise Street Aurora, IL 60504-8149	・マイアミ [954-472-1960] 8192 State Road 84, Davie FL 33324
・ニュージャージー [973-808-9279] 107 Little Falls Road, Fairfield, NJ 07004-2105	・ロサンゼルス [714-229-8011] 5665 Corporate Avenue Cypress, CA 90630-0024
	・ハリウッド [310-659-5262] 8764 Beverly Boulevard West Hollywood, CA 90048

(注)・ヨーロッパその他の地域ではテレビジョン方式の違い等の問題がありますので、おでかけの前に下記お客様ご相談センターにご相談ください。
 ・海外では日本の保証書は適用されませんので、修理は全て有料となります。

ビクター製品についてのご相談窓口

お買物相談、お取扱い方法、お手入れ方法その他ご不明な点は、下記にご相談ください。

お客様ご相談センター	(03) 5684-9311	113-0033	東京都文京区本郷3-14-7	ビクター本郷ビル
	(06) 765-4161	543-0028	大阪市天王寺区小橋町10-16	大阪ビクタービル

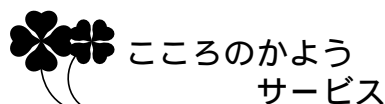

サービスネットワークBS 9001

その他

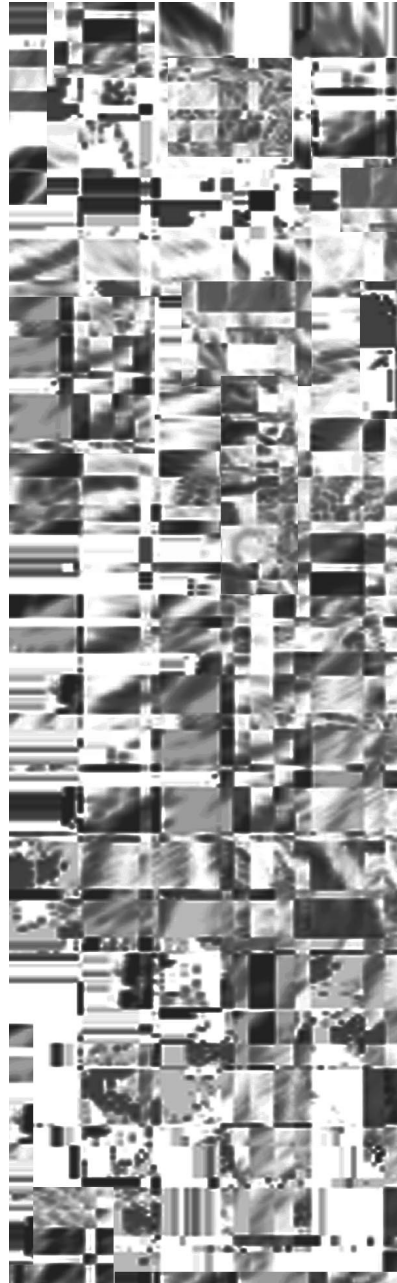

省エネで
守る環境
豊かな暮らし



JVC Loves the Earth

故障かな?と思ったら
修理に出す前に60~61ページをご確認ください。

修理についてのご相談は
「お買い上げ販売店」へご相談ください。
ご転居等で保証書記載のお買い上げ販売店に修理をご
依頼になれない場合は、66~67ページの「ビクター
サービス窓口」にご相談ください。

お買物相談
お取り扱い方法、お手入れ方法その他ご不明な点は「お
客様ご相談センター」にご相談ください。

お客様ご相談センター

東 京

 (03)5684-9311

〒113-0033 東京都文京区本郷3丁目14-7 ビクター本郷ビル

大 阪

 (06)765-4161

〒543-0028 大阪市天王寺区小橋町10-16 大阪ビクタービル



JVC

日本ビクター株式会社

ビデオ事業部

〒221-8528 横浜市神奈川区守屋町3丁目12番地 電話(045)450-2550