

D-VHS デジタルレコーダー

型名 **HM-DR1**

お買い上げいただき、ありがとうございます。

### △ ご使用の前に

この取扱説明書をよくお読みのうえ、正しくお使いください。

特に「安全上のご注意」は、必ずお読みいただき、安全にお使いください。

お読みになったあとは、保証書と一緒に大切に保管し、必要なときにお読みください。

# D-VHS Digital Recorder HM-DR1



**DVHS** MTP  
NTSC

**Hi-Fi** **Gコード** **SQPB**

# DVHS

MTP  
NTSC

# 主な特長

✓ 別売のi.LINK対応デジタルCSチューナーと接続して  
**デジタル録画・再生** ..... 46

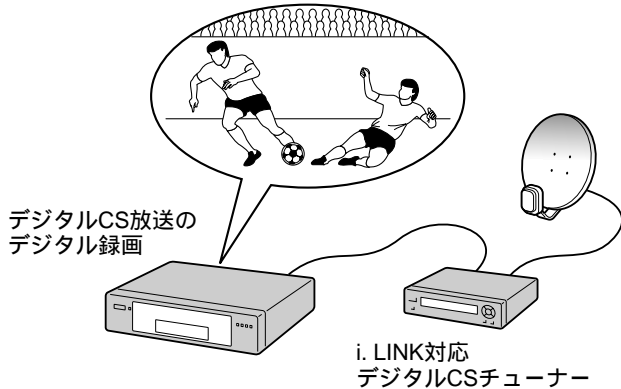

✓ 番組の検索が手軽にできる  
**ビデオナビゲーション** ..... 50

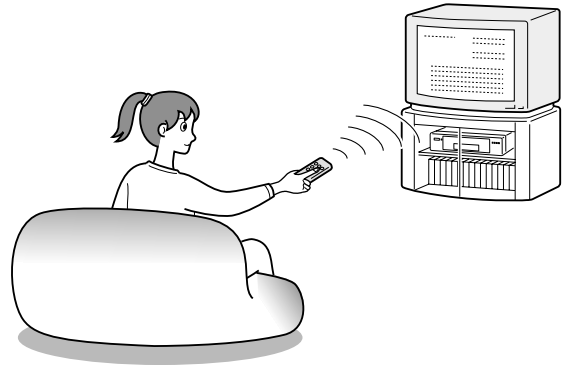

✓ 電話のプッシュホン感覚で簡単に録画予約できる  
**Gコード予約\*** ..... 38

✓ 他社製テレビも操作できる  
**テレビリモコン** ..... 12

✓ テープに最適な画質で録画・再生できる  
**テープレベルアップ** ..... 72

✓ 地域番号を入力するだけで放送局を自動で設定する  
**地域番号チャンネルプリセット** .... 17

\* Gコードは、ジェムスター社の登録商標です。  
Gコードシステムは、ジェムスター社のライセンスに基づいて生産しております。



## i.LINK (アイリンク) とは？

i.LINKとは、i.LINK端子を持つ機器間で、デジタル映像やデジタル音声などのデータを双方向でやりとりしたり、他機をコントロールしたりするためのデジタルシリアルインターフェースです。

i.LINKは、IEEE (Institute of Electrical and Electronics Engineers) 1394 - 1995 およびその拡張仕様を示す呼称です。i.LINKとi.LINKロゴ「i」はソニー株式会社の商標です。

あなたがビデオで録画(録音)したものは、個人として楽しむなどのほかは、著作権法上、権利者に無断で使用できません。

なお、デジタル録画機器及びデジタル録画用テープの価格には、著作権法の定めにより、私的録画補償金が含まれております。

(お問い合わせ先:社私的録画補償金管理協会  
TEL 03-3560-3107)



## i.LINK対応のデジタルCSチューナーとは？

本機は、i.LINK対応のデジタルCSチューナーと接続することで、デジタルCS放送をデジタル録画できます。

(詳しくはデジタルCSチューナーの取扱説明書をお読みください。)

## 最初にお読みください

## 設置と接続をするときは

- チャンネル設定 ..... 17
- 時計合わせ ..... 33

## 録画する / ビデオを見る

- 録画 ..... 34
- 再生 ..... 36

## 録画を予約する

- Gコード予約 ..... 38

## デジタル録画・再生

- CSチューナーとの接続 ..... 44
- デジタル録画する ..... 46
- デジタル再生する ..... 48

## 便利な機能

- 番組の検索(ビデオナビゲーション) ..... 50
- 番組の頭出し ..... 66
- コマーシャルを飛ばして見る ..... 71
- メニュー表示一覧 ..... 74
- ダビング ..... 78

## その他

- 各部の名称 ..... 82
- 困ったときは ..... 86

- 安全上の注意 ..... 4
- 使用上の注意 ..... 8

- 設置・準備の進めかた ..... 10
- 付属品を確かめる ..... 11
- リモコンでビクター以外のテレビを操作する ..... 12
- 2台のビクタービデオを操作する ..... 13
- アンテナとテレビをつなぐ ..... 14
- 受信チャンネルを設定する ..... 17
- ガイドチャンネルを設定する ..... 30
- 日付と時刻を設定する ..... 33

- テレビ番組を録画する ..... 34
- ビデオを見る ..... 36

- 録画を予約する(Gコード録画予約) ..... 38
- 録画を予約する(新・快速録画予約) ..... 40
- 予約を確認・変更・取消しをする ..... 42

- i.LINK対応デジタルCSチューナーとの接続 ..... 44
- デジタル録画する ..... 45
  - 使用するテープと記録方式 ..... 45
  - リモコンでビクター製のデジタルCSチューナーを操作する ..... 45
  - デジタルCSチューナーと接続してデジタル録画する(デジタル録画) ..... 46
- デジタル録画した番組を見る ..... 48

- ビデオナビゲーションを使う ..... 50
  - 見たい番組を探す(ナビゲーション検索) ..... 51
  - 見たいテープを探す(テープ番号検索) ..... 52
  - ジャンルから番組を探す(ジャンル検索) ..... 54
  - 見えていない番組内容を探す(見えていない番組検索) ..... 56
  - タイトルを編集する(タイトル編集) ..... 58
  - タイトルを編集する(文字入力) ..... 60
  - ジャンルを変更する(ジャンル編集) ..... 62
  - 番組情報を削除する(ライブラリ削除) ..... 64
- 番組の頭出しをする ..... 66
- 聞きたい音声を選ぶ ..... 67
- 再生に便利な機能 ..... 68
- 再生中の映像を調整する ..... 70
- 録画に便利な機能 ..... 71
- 最適な画質で録画・再生をする ..... 72
- お買い上げ時の設定を変える ..... 73
- 画面表示 ..... 74
- テープをダビングする ..... 78

- 各部の名称 ..... 82
- 故障かな?と思ったときは ..... 86
- 保証とアフターサービス ..... 89
- サービス窓口 ..... 90
- 用語解説 ..... 92
- 技術解説 ..... 93
- 主な仕様 ..... 94
- 索引 ..... 95

# 安全上のご注意

## ご使用前にお読みください。



### 絵表示について

この取扱説明書と製品には、いろいろな絵表示が記載されています。これらは、製品を安全に正しくお使いいただき、人への危害や財産への損害を未然に防止するための表示です。絵表示の意味をよく理解して本文をお読みください。



この表示を無視して、誤った取り扱いをすると、死亡または重傷を負う可能性が想定される内容を示しています。



この表示を無視して、誤った取り扱いをすると、傷害を負ったり物的損害が想定される内容を示しています。

### 絵表示の説明

注意(警告を含む)が必要なことを示す記号



一般的注意 手がさまれる

してはいけない行為(禁止行為)を示す記号



禁止 水場での使用禁止 接触禁止 分解禁止



ぬれ手禁止 水ぬれ禁止

必ずしてほしい行為(強制、指示行為)を示す記号



一般的指示 プラグをコンセントから抜く

### お断り

ビデオ本体やリモコンなどのイラストは、実際の商品と形状が異なる場合があります。この「安全上のご注意」には、本製品に該当しない内容も記載されています。

万一、次のような異常が発生したときは、そのまま使用しない

火災や感電の原因となります。

煙が出ている、へんなにおいがするなどの異常のとき。

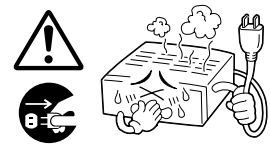

内部に水や物が入ってしまったとき。

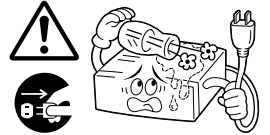

落としたり、キャビネットが破損したとき。

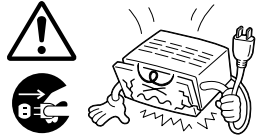

電源コードが傷んだとき(芯線の露出、断線など)。

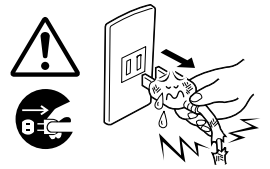

このようなときは、すぐに電源を切り、電源プラグをコンセントから抜いたあと、販売店に修理を依頼してください。

お客様ご自身が修理することは危険です。絶対にやめてください。

### 不安定な場所に置かない

ぐらついた台の上や傾いた所には置かないでください。落ちたり、倒れたりして、けがの原因となります。

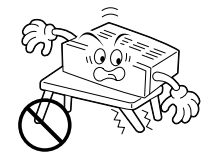

表示された電源電圧(交流100V)以外で使用しない  
火災や感電の原因となります。



# 警告

この機器の包装に使用しているポリ袋は、小さなお子様の手の届くところに置かない  
頭からかぶると窒息の原因となります。

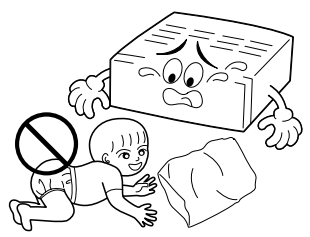

この機器の上に水の入ったもの(花びん、植木鉢、コップ、化粧品、薬品など)を置かない  
機器の内部に水が入ると、火災や感電の原因となります。

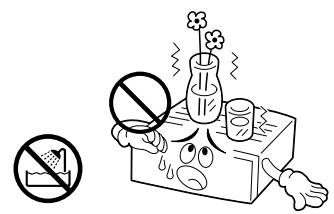

内部に物を入れ  
通風孔やカセット出し入れ口などから、金属類や燃えやすいものなどが入ると、火災や感電の原因となります。  
特に小さいお子様のいるご家庭では注意してください。

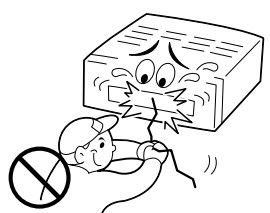

ぬらさない  
火災や感電の原因となります。  
風呂場では使用しないでください。



雷が鳴りだしたら、アンテナ線や電源プラグにはふれない  
感電の原因となります。

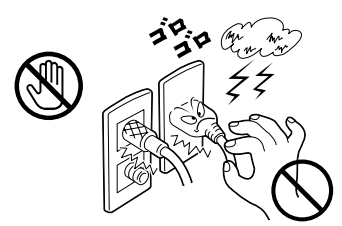

電源プラグは、すぐに抜ける場所にあるコンセントに差しこむ  
本機に異常が発生したときに、電源プラグをコンセントからすぐ抜けるようにしてください。

この機器の(カバー、キャビネット)は外したり、改造しない  
内部には電圧の高い部分があり、火災や感電の原因となります。内部の点検・修理は販売店に依頼してください。



電源プラグは、コンセントの奥まで確実に差し込む  
ショートや発熱により、火災や感電の原因となります。また、たこ足配線はしないでください。

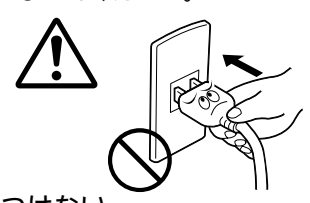

電源コードを傷つけない  
電源コードを傷つけると、火災や感電の原因となります。  
電源コードを加工しない。  
無理に曲げたり、ねじったり、引っ張ったりしない。  
電源コードの上に機器本体や重いものをのせない。  
電源コードを熱器具に近づけない。



電源プラグの電極、およびコンセントにほこりや金属を付着したまま使用しない  
ショートや発熱により、火災や感電の原因となります。半年に一度はプラグを抜いて乾いた布で拭いてください。

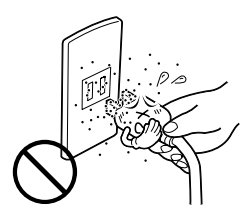

この機器の電源コンセント(ACアウトレット)に、(ヒーター、ドライヤーや電磁調理器)などの消費電力の大きい機器をつながない

[電源コンセント(ACアウトレット)付機種]  
接続する機器の消費電力が、本体の電源コンセントに表示されている電力を超えないようにしてください。火災の原因となります。



# 安全上のご注意(つづき)

## ⚠️ 注意

次のような所には置かない

- 火災や感電の原因となることがあります。
- 湿気やほこりの多いところ
- 調理台や加湿器のそばなど、油煙や湯気の当たるところ
- 熱器具の近くなど
- 窓ぎわなど水滴の発生しやすいところ

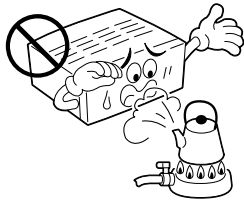

他の機器と接続するときは、接続する機器の電源を切り、それぞれの取扱説明書に従う

指定以外のコードを使用したり、延長したりすると発熱し、火災、やけどの原因となることがあります。



通風孔をふさがない

通風孔をふさぐと、内部の熱が逃げないので、火災の原因となることがあります。

次のことに注意してください。

- 押し入れ、本箱など狭いところに入れない。
- じゅうたんや布団などの上に置かない。
- テーブルクロスなどを掛けない。
- 横倒し、逆さま(あおむけ)にしない。



ファンの通風孔を塞いだり、すき間から異物を差し込まないでください。故障の原因となることがあります。

移動するときは、電源プラグや接続コード類をはずす  
接続したまま移動すると、コードに傷がつき、火災や感電の原因となることがあります。

カセットテープも取り出しておいてください。

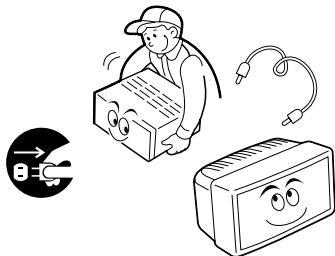

この機器の上に他の機器を載せたまま移動しない  
倒れたり、落下してけがの原因となることがあります。

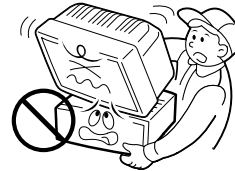

カセットの出し入れ口に手を入れない  
手をはさまれて、けがの原因となることがあります。  
特に小さいお子様のいるご家庭では注意してください。

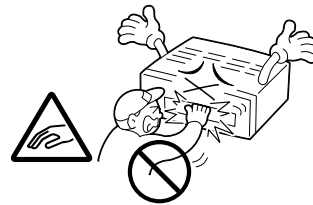

この機器の上に重い物を置かない  
テレビなどの重いものや本体からはみ出るような大きな物を置くと、バランスがくずれて倒れたり、落ちたりして、けがの原因となることがあります。



この機器の上に乗らない、ぶら下がらない  
倒れたり、こわれたりしてけがの原因となることがあります。  
特に小さいお子様のいるご家庭では注意してください。

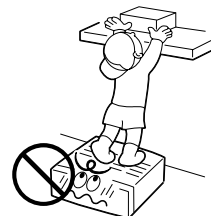

長期間使用しないときは、電源プラグを抜く  
電源が「切」でも機器に電気が流れていますので、安全および節電のため、電源プラグを抜いてください。

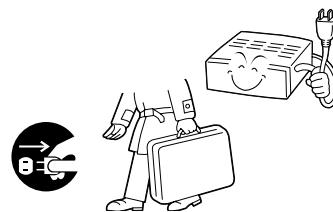

# 注意

お手入れをするときは、電源プラグを抜く  
電源が「切」でも機器に電気が流れていますので、感電の原因  
となることがあります。

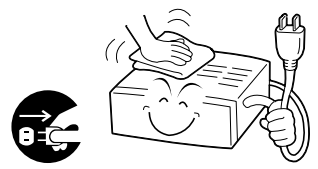

電源プラグはコードの部分を持って抜かない  
電源コードを引っ張ると、コードに傷がつき、火災・感電の原因  
となることがあります。プラグの部分を持って抜いてくだ  
さい。



ぬれた手で電源プラグを抜き差ししない  
感電の原因となることがあります。

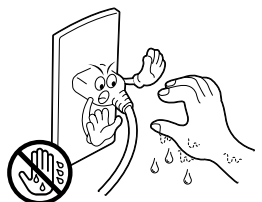

1年に一度は内部の点検を販売店に依頼する  
内部にホコリがたまったまま使用すると、火災の原因となる  
ことがあります。  
特に、湿気の多くなる梅雨期の前に行うと、より効果的です。

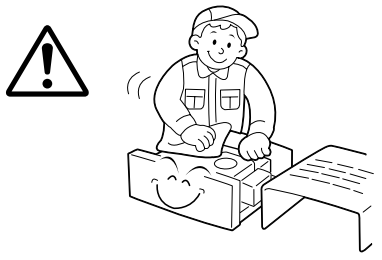

## 電池の安全上のご注意

取り扱いを誤ると、電池が破裂したり、液もれして、火災、  
けがや周囲を汚す原因となりますので、次のことをお守り  
ください。

電池はプラス(+)とマイナス(-)の表示通り入れる。  
指定以外の電池を使用しない。  
種類の異なる電池や新しい電池と一度使用した電池を混ぜ  
て使わない。

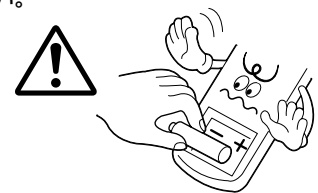

電池(電池ケース)のプラス(+)、マイナス(-)をショートさせ  
ない  
加熱したり、分解したり、火や水の中に入れない  
長期間使用しないときは、電池を取り出しておく

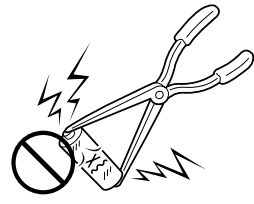

もし、液がもれた場合は、電池ケースについた液をよく  
ふき取ってください。万一、もれた液が身体についたと  
きは、水でよく洗い流してください。

# 使用上のご注意

## きれいな画面でご覧いただくために

長い間ご使用になるうちにビデオヘッドが汚れて、再生しても映像や音声がなくなることがあります。このようなときは、別売のクリーニングテープでビデオヘッドをクリーニングしてください。

### ビデオヘッドが汚れるとこんな症状になります

- 映像が不鮮明または映らない、音が出ない。
- 映像がモザイク画(ブロック状のノイズ)になる。
- 映像に黒色やモザイク画の横しまが出る。
- 映像が止まる。(静止画になる)
- 黒や青い画面になる。
- ザラザラした画面になる。(VHS再生)

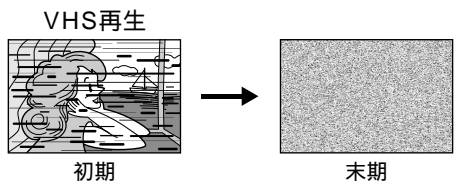

D-VHS専用のクリーニングテープ(ピクターD-VHSビデオヘッドクリーナー TCL-DVS)を使ってビデオヘッドをクリーニングしてください

誤動作を防ぐために、ビデオナビゲーション機能を「切」にしてください。(P.50 ページ参照)  
お使いになるときは、クリーニングテープの説明書をお読みください。

**本機には、D-VHS専用のクリーニングテープ以外は使用しないでください。**

### ビデオヘッドが汚れる原因は

- 高温、多湿なところで使う
- ほこりの多いところで使う
- 長時間使う
- 傷や汚れのあるテープを使う
- カビの生えたテープを使う
- 何度も使ったテープを使う
- .....などです。

高温・多湿(梅雨時期など)

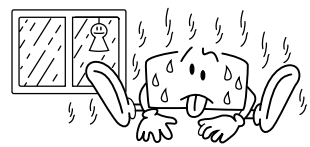

長時間の使用など



空気中のほこり



テープの傷、汚れなど

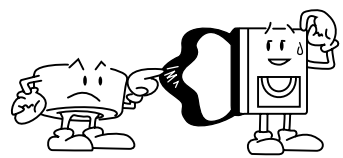

### クリーニングテープを使っても鮮明な映像にならないときは

ヘッドが磨耗している場合があります。お買い上げの販売店または、ピクターサービス窓口にご相談ください。  
VHS再生では、トラッキングがずれているときでもザラザラした画面になることがあります。こんなときは、トラッキングを手動で調節してください。

### 定期点検を行ってください

長い間ご使用になるうちに、機械部分が汚れたり磨耗したりします。  
性能を維持し、いつも美しい画面をご覧いただくために、およそ1000時間の使用を毎に点検整備をされることをおすすめいたします。



## 大切な録画の前に

テレビ放送や録画物などから録画したものは、個人として楽しむなどのほかは、著作権法上、権利者に無断で使用できません。

大切な録画の場合は、必ず事前に試し撮りをし、正常に録画・録音されていることを確かめてください。

万一、本機およびビデオカセットテープ等の不具合により、正常に録画・録音や再生できなかった場合の内容の補償についてはご容赦ください。

## キャビネットのお手入れは

キャビネットや操作パネルの汚れは、柔らかい布で軽くふき取ってください。汚れのひどいときは、水でうすめた中性洗剤にひたした布をよく絞ってふき取り、かわいた布で仕上げてください。ご使用の際は、その注意書にしたがってください。

シンナー、ベンジンなどは使用しないでください。傷んだり、塗料がはがれたりすることがあります。殺虫剤などの揮発性のものをかけないでください。

## 大切な記録を消さないために

大切な録画済みテープは、誤消去を防ぐため、つめ(誤消去防止用)を折って取り除いてください。

ふたたび録画するときは、セロハンテープを二重に貼ってください。

## アンテナは

妨害電波をさけるために、電線や道路などからなるべく離してください。

風雨にさらされているので、定期的に点検・交換することをおすすめします。

アンテナ線には、良好な映像を得るために、同軸ケーブルを使用することをおすすめします。

アンテナ工事には、技術と経験が必要ですので、販売店にご相談ください。

## つゆつきにご注意

つゆつきとは

よく冷えたビールをコップにつぐと、コップのまわりに水滴が付きまします。この状態を「つゆつき(または結露)」といいます。

つゆつきが発生すると

ビデオ内部のヘッドドラムに水滴が付き、それにテープが貼り付いて、テープやビデオを傷めてしまいます。次のようなときにつゆつきになりやすいので、ご注意ください。

ビデオを、寒いところから暖かい部屋に移動したとき

急に部屋を暖房したとき

エアコンなどの冷風が直接当たるところ

湿気の多いところ

つゆつきになりそうなときは、あらかじめビデオの電源を入れておくと、内部の熱で発生しにくくなります。再生ができないなどの症状が出たら、つゆつきの可能性があります。ビデオの電源を入れて数時間待ってからご使用ください。

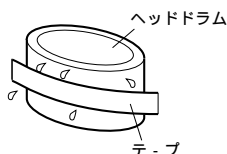
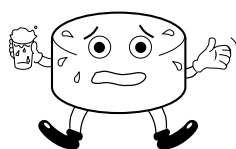

## 長期間ご使用にならないときは

長期間使用しないと機能に支障をきたす場合がありますので、ときどき電源を入れて、動作させてください。

## ビデオカセットテープは

ビデオカセットは **DVHS**、**SVHS**、**VHS** タイプをお使いください。(P.45ページ)

録画済みテープに新しく録画するときは、前に録画されたものは消されます。

ビデオカセットテープは、裏返しでは使えません。ビデオカセットテープのふたを開けたり、分解したり、テープに直接触れることはしないでください。

テープを走行させないで、何度も出し入れしないでください。テープに傷を付けることがあります。

使用後は、テープを始めまで巻き戻しておいてください。

## ビデオカセットテープの保管は

次のような所はさけて保管してください。

湿気やほこりの多いところ、カビの発生しやすいところ

直射日光が当たるところやストーブの近く

磁気の発生するところ

落としたり衝撃を与えないでください。

テープの巻き取りにむらがあるとテープを傷めます。きれいに巻き直してください。

ケースに入れて、立てて保管してください。

# 設置と準備の進めかた

自分で本機の接続を行うときは、次の順序に従ってください。

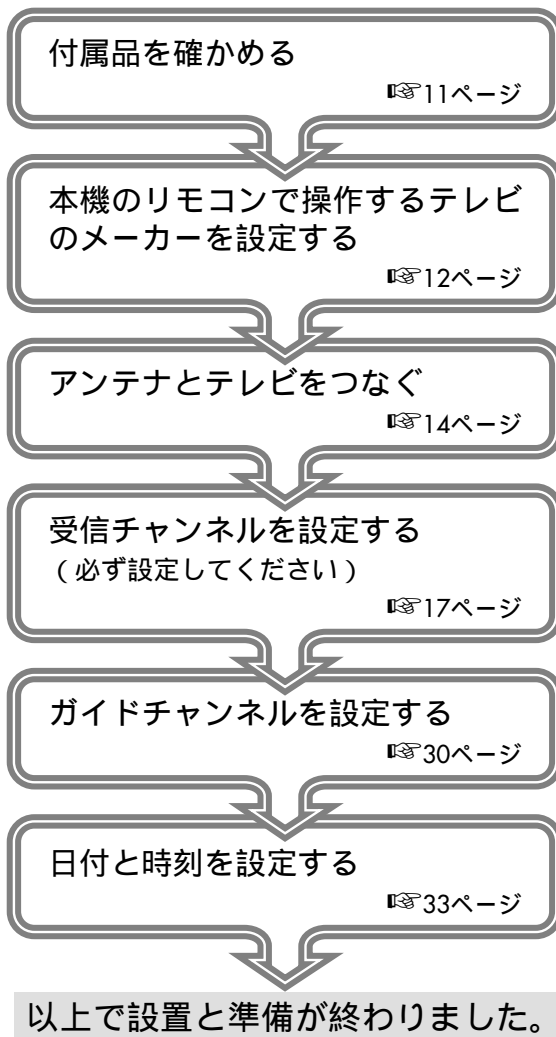

他メーカー製のテレビを使いたいときや、2台以上のピクチャー製のビデオデッキを使いたいときに、設定が必要になります。

通常は「一括チャンネル合わせ」を行えば、それでチャンネル設定は終了です。  
必要ならば、「受信チャンネル合わせ」を個々のチャンネルに対して行います。(24ページ)

「一括チャンネル合わせ」だけでチャンネル設定を行ったときは、必要ありません。

## この取扱説明書の見かた

「リモコン」または「本体」のどちらのボタンで操作できるかイラストでお知らせしています。  
リモコンまたは本体のどちらのボタンでも操作できるときは、リモコンのボタンを使って説明していますが、本体にある同じマークや名前のボタンでも、同様の操作ができます。



リモコンで操作できます。



本体で操作できます。

「D-VHS 記録」または「VHS 記録」のどちらのテープで操作できるかイラストでお知らせしています。



D-VHS 記録したテープで操作できます。



VHS 記録したテープで操作できます。

本文中の記号の見方



操作上の注意などが書かれています。



機能や使用上の制限など、参考になる内容が書かれています。



知っているとちょっと便利な内容が書かれています。



キーポイントやテクニックをまとめて説明しています。



参照ページや参照項目を示しています。

# 付属品を確かめる

箱を開け、次の付属品がそろっているかを確認してください。

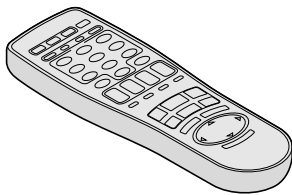

リモコン

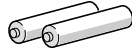

単3乾電池(2本)  
(リモコン動作確認用)

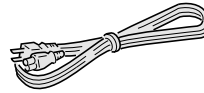

電源コード  
(2 m)

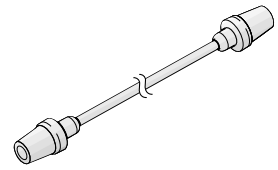

アンテナコード  
(1.2 m)

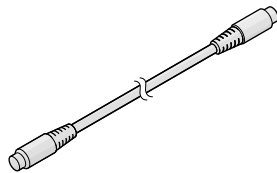

S映像コード  
(1.2 m)

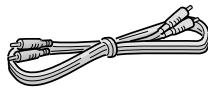

音声コード  
(1.2 m)

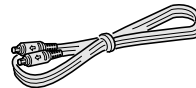

i.LINKコード  
(1.5 m)

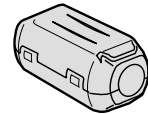

フェライトコア(1個)  
(別紙「フェライトコア  
の取り付け方」参照)

## 乾電池の入れかた

リモコンに乾電池を入れるときには、⊕と⊖の向きを表示通り正しく入れてください。

## 乾電池交換の目安は

リモコンの操作できる距離が短くなってきたら、電池が消耗しています。このようなときは、新しい乾電池に交換してください。

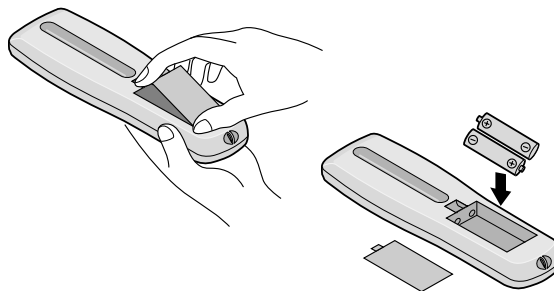

## 乾電池についてのご注意

付属の乾電池は動作確認用です。

長時間ご使用にならないときは、液もれによる腐食の恐れがありますので、新しい乾電池を入れたときよりも早く消耗することがあります。リモコンから乾電池を取り出しておいてください。

リモコン使用中に不具合が生じたときは、一度乾電池を抜き、しばらくしてから再度乾電池を入れ、操作してください。

## 乾電池を交換するときは

単3乾電池をご使用ください。

2本とも新しいものと交換してください(使用済みのものを混ぜないでください)。

乾電池の⊕と⊖の向きを表示通り正しく入れてください。

乾電池に表示されている注意事項も合わせてお読みください。

交換後、テレビの操作ができないときは、リモコンの設定をやり直してください(12ページ)。

# リモコンでビクター以外のテレビを操作する

## 他のメーカーのテレビを操作できるようにする

本機のリモコンで、国内メーカー12社のテレビを操作できます。お買い上げ時には、ビクター製テレビの操作（電源の入/切、チャンネルの切換、外部入力 of 切換、音量の調節）ができるようになっています。他社のテレビを操作できるようにするには、次の設定を行ってください。

準備

テレビの電源を切っておきます。

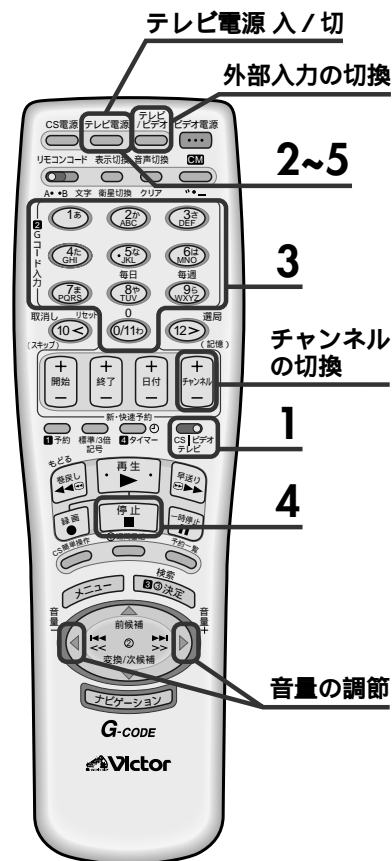

### 1 リモコン切換スイッチを「テレビ」にする



### 2 テレビ電源 (手順4の操作が終わるまで、押し続ける)



### 3 メーカー番号 (2桁) を入力する

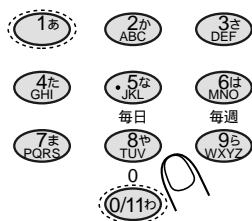

例：お手持ちのテレビがビクター製のときは、数字ボタンの0、1を押します。

例：お手持ちのテレビが松下製のときは、数字ボタンの0、2（または0、3）の順に押します。

メーカー名	メーカー番号	メーカー名	メーカー番号	メーカー名	メーカー番号
ビクター	01	日立	06	パイオニア	11
松下	02、03	東芝	07	NEC	12
三菱	04	三洋	08、09	フナイ	13
ソニー	05	シャープ	10	アイワ	14

### 4 入力を確定する



### 5 設定を終了する

テレビ電源



本機のリモコンのテレビ電源ボタンを押して、テレビの電源が入れば、設定は完了です。

テレビの電源が入らないときは、もう1度同じ操作を試してみてください。松下製や三洋製のテレビをお使いのときは、もうひとつのメーカー番号を入力してみてください。



- ・テレビによっては操作できないものや、特定のボタンだけ操作できないものがあります。



- ・リモコンの電池をはずすと、設定が消えてしまいます。電池を交換したときなどは、もう1度設定し直してください。

# 2 台のビクタービデオを操作する

## リモコンコードを変更する

お買い上げ時には、本機のリモコンは「Aコード」に設定されています。  
2台のビクタービデオをお使いになるときは、それぞれのリモコンコードを別のコード(A、B)にしてください。ビデオ操作するとき、2台が同時に同じ動きをすることはありません。

### 準備

リモコンはビデオデッキに向けて操作します。

リモコンで別々に操作できます。

例 Bコードに設定する

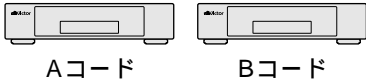

## 1 本機の電源プラグを一度抜き再度差し込む

ビデオ本体が覚えているAコードの記憶を消すためです。

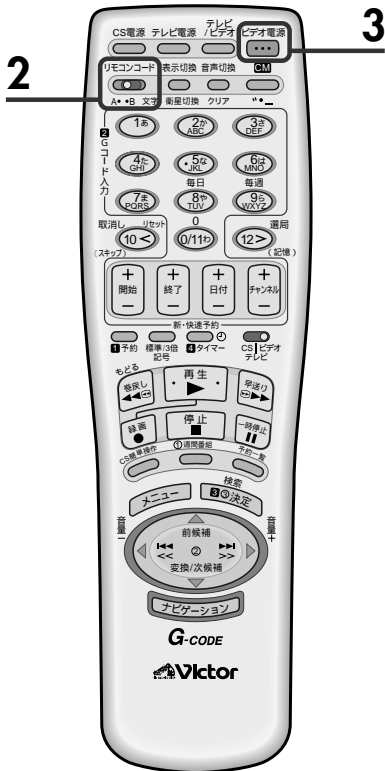
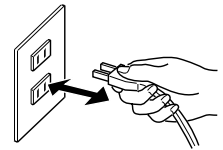

## 2 リモコンコード切替スイッチを「B」にする

リモコンコード



## 3 リモコンのビデオ電源ボタンを押す

ビデオの電源が入れば設定完了です。

ビデオ電源



# 本機にアンテナとテレビをつなぐ

## 1 アンテナ線をテレビからはずす (使用中のテレビがある場合)

アンテナ線の形を確認してください。

## 2 アンテナ線を本機につなぐ

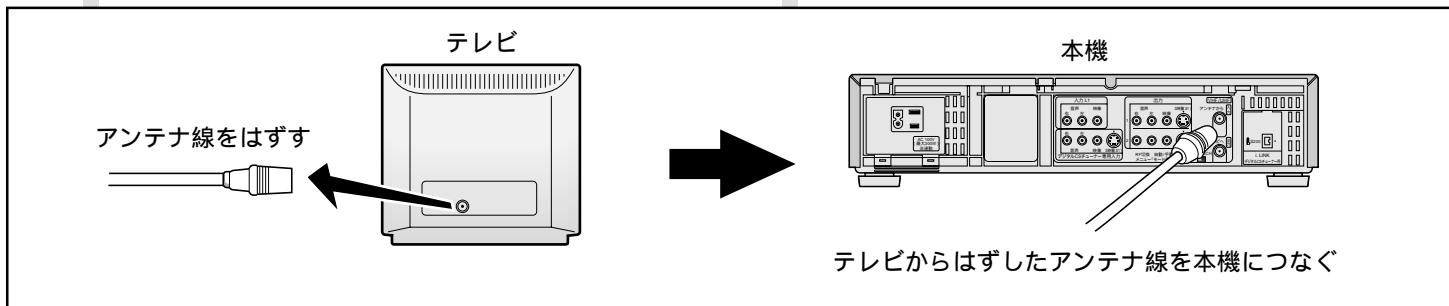

アンテナ線の種類によって接続のしかたが異なります。

75Ω同軸ケーブル(プラグ付き)

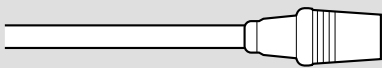

75Ω同軸ケーブル(プラグなし)

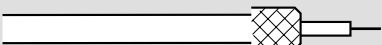

フィーダー線

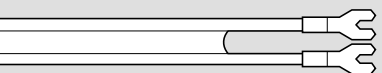

と

75Ω同軸ケーブル(プラグ付き)

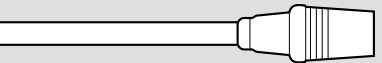

フィーダー線

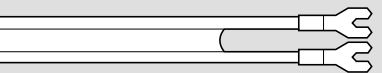

と

75Ω同軸ケーブル(プラグなし)

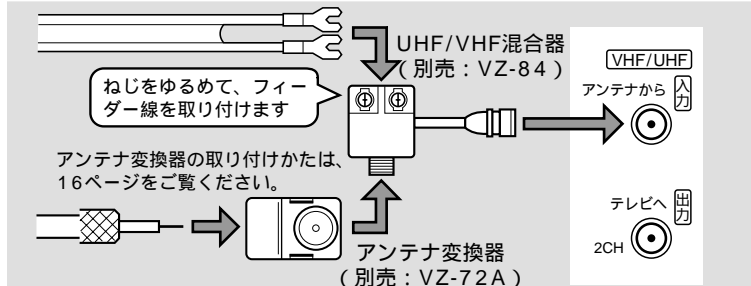
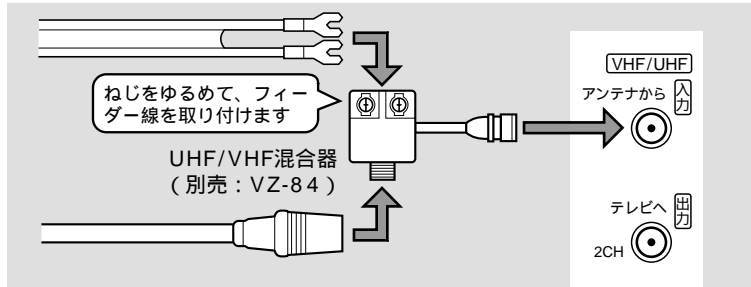
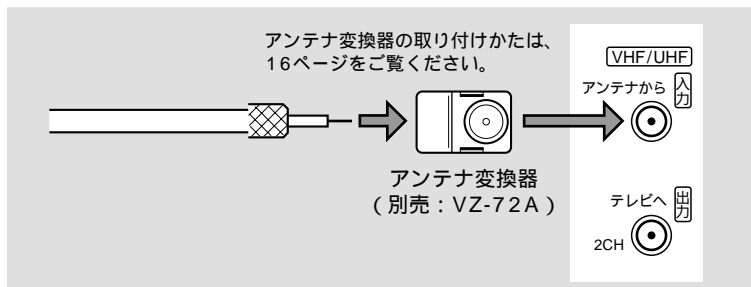
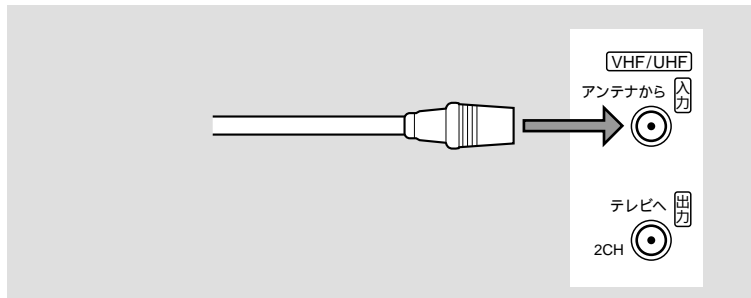

電源プラグはすべての接続が終了してから、壁のコンセントに差し込みます。

### 3 本機とテレビをつなぐ

次のページも続けて  
ご覧ください。

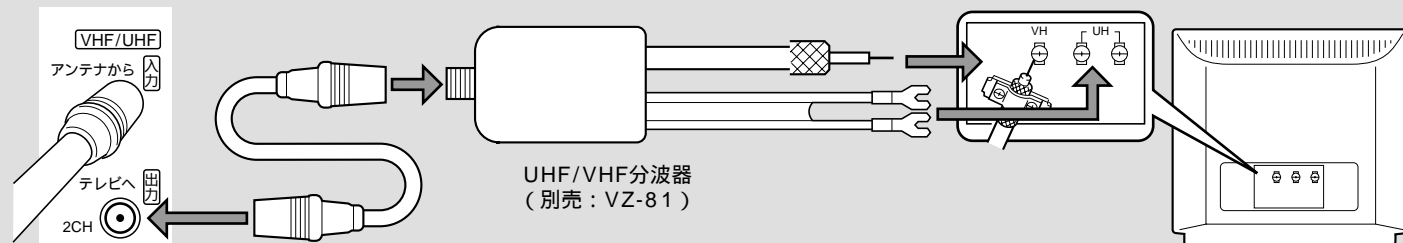
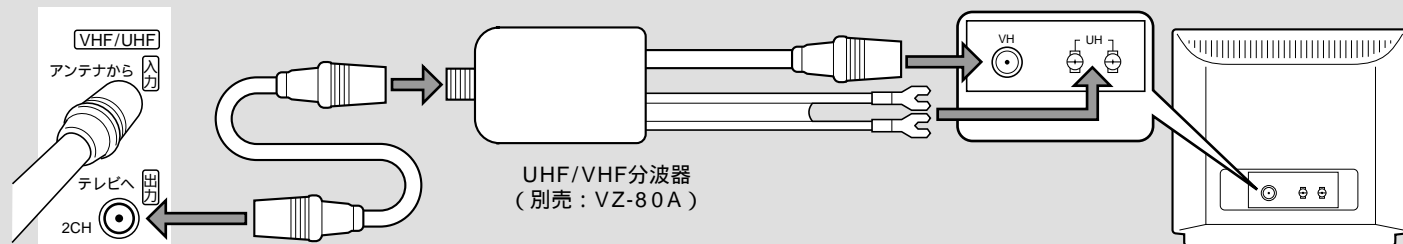
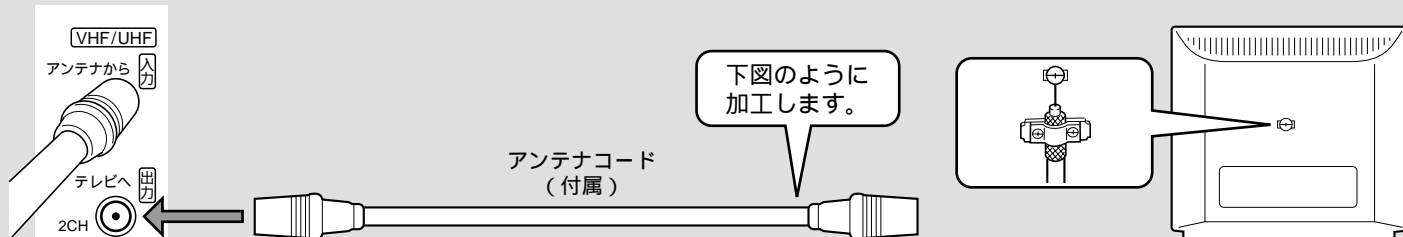
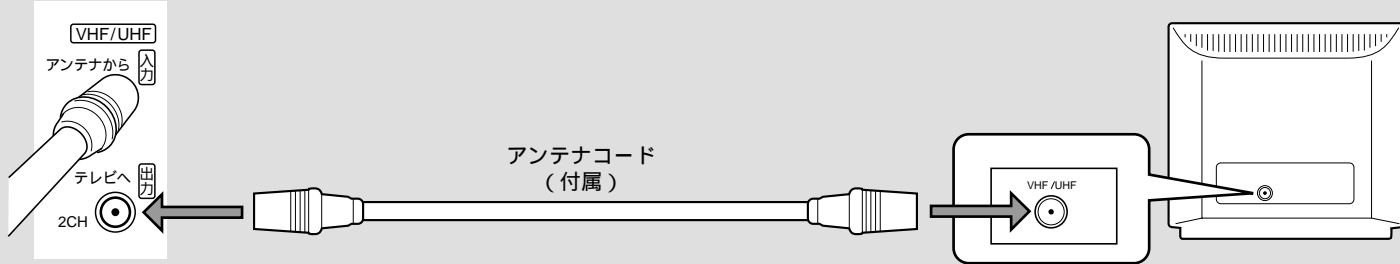
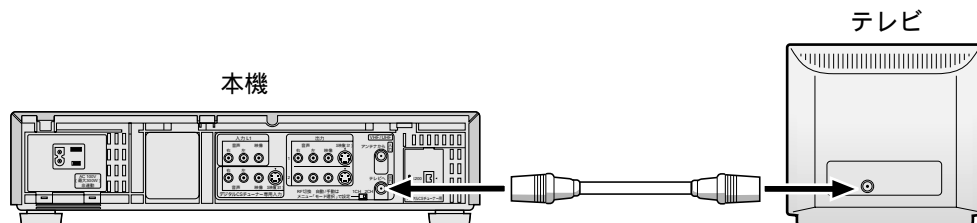

本機に付属のアンテナコードを加工するときは

切断する。

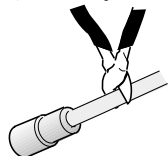

すじを入れ、切り取る。



あみ線を折り返す。

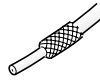

芯線を傷つけないように。



芯線を出し、テレビに接続する。



# 本機にアンテナとテレビをつなぐ (つづき)

## アンテナ変換器の使いかた

同軸ケーブルの場合

1. ケーブルを加工する

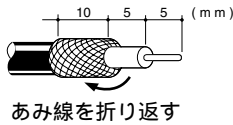

2. カバーをあける

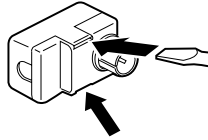

3. 芯線をネジ止めする

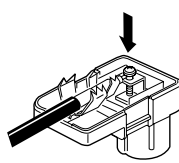

4. 金具をペンチで曲げておさえる

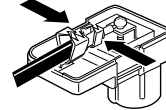

5. カバーをつける

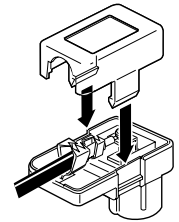

## ビデオチャンネルを選ぶ

接続が終わったら、ビデオやテレビを見るチャンネル(ビデオチャンネル)を選びます。本機の背面にあるビデオチャンネル切り換えスイッチを「1」もしくは「2」CHのどちらかに合わせます。

お住まいの地域で使われていないほうのチャンネルを選びます。

ビデオを見るときは、テレビで1チャンネルまたは2チャンネル(ビデオチャンネル切り換えスイッチで選ばれているチャンネル)を選びます。

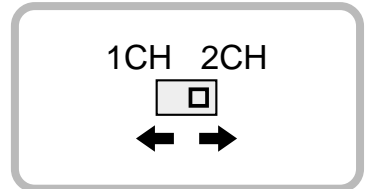

本機背面



メニューの「ビデオチャンネル」が「RF切」になっているときは(75ページ参照)テレビでビデオチャンネルを選んでも、ビデオを見ることはできません。

## よりきれいな映像を楽しみたいときは

テレビに映像/音声入力端子があるときは、本機の映像/音声出力端子とつないでください。

ビデオを見るときは、テレビで本機をつないでいる「外部入力」を選びます。

「外部入力」の選びかたは、お持ちのテレビの取扱説明書をご覧ください。

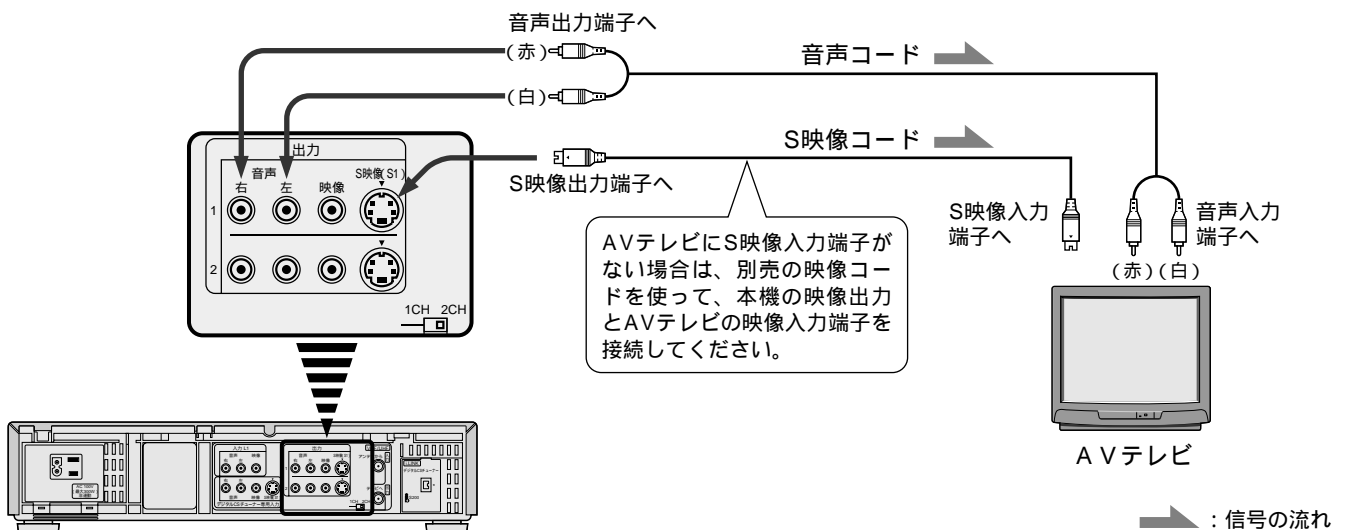



# 受信チャンネルを設定する

## 受信チャンネル設定の流れ

本機は、お住まいの地域番号を入力するだけで、チャンネルを自動的に設定します。  
また、Gコード録画予約をするためのガイドチャンネルも自動的に設定されます。

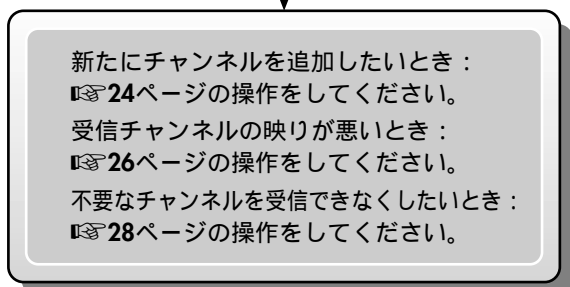
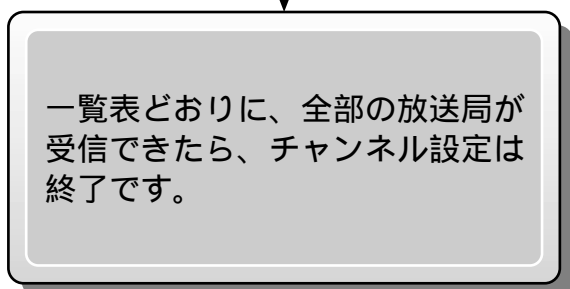
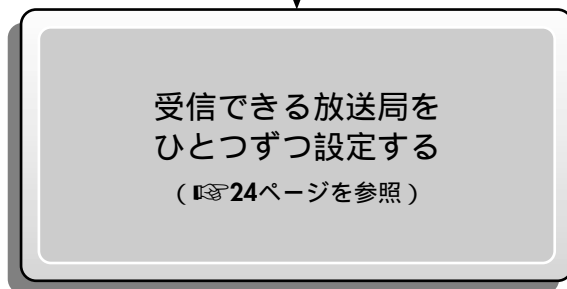
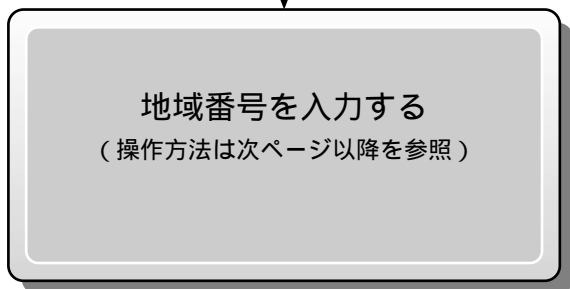
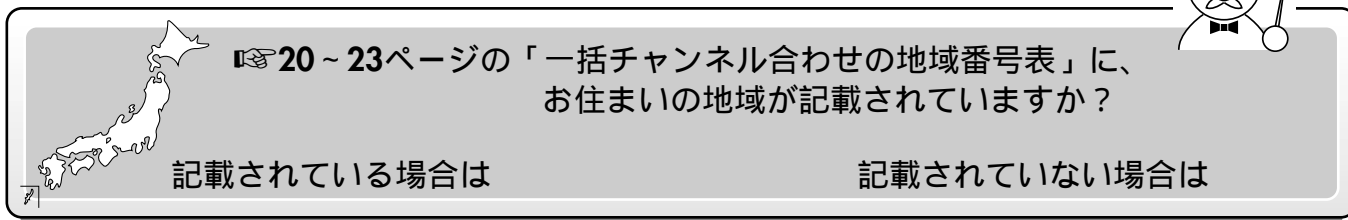

### CATV をご覧になるときは



お買い上げ時には、CATV放送のチャンネルは受信できない状態になっています。

CATV 放送のチャンネルは「一括チャンネル合わせ」(📖 18ページ参照)では、設定されません。CATV 放送のチャンネルを本機で受信したいときは、受信できるCATV放送を空いているチャンネル番号に割り当ててください。(📖 24ページ参照)

CATV放送は、サービスの行われている地域でのみ受信できます。

CATV放送をご覧になるには、使用する機器ごとに受信契約が必要です。

スクランブル方式など有料のCATV 放送のときは、受信契約に加え、ホームターミナル(アダプター)の使用が必要になります。

ホームターミナルを使用したときは、ホームターミナル側で見たいチャンネルに合わせ、本機は前面外部入力「F-1」背面外部入力「L-1」またはビデオチャンネル(1チャンネルか2チャンネル)にします。

詳しくは、CATV 放送各社にお問い合わせください。

# 受信チャンネルを設定する (つづき)



## 地域内のテレビ放送局を一括して設定する

「一括チャンネル合わせ」を行うと、次の2つの項目も自動的に設定されます。

Gコード録画予約をするために、必要なガイドチャンネル(☞30ページ)

本機に内蔵された時計の誤差を自動的に調整する「ぴったりクロック」(☞33ページ)

### 準備

お住まいの地域の地域番号を確認してください。

(☞20 ~ 23ページ参照)

リモコンを使うときは、はじめにリモコン切換スイッチをビデオに合わせます。

テレビの電源を入れて、ビデオチャンネル(1チャンネルか2チャンネル)または外部入力を選びます。(本機からの映像をテレビ画面に映します。)

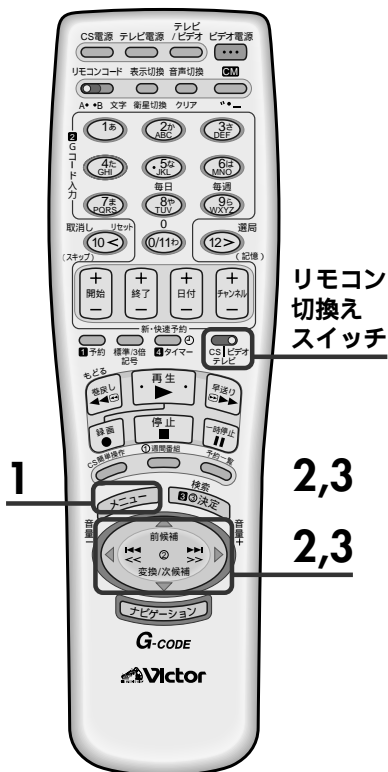

リモコン  
切換え  
スイッチ

## 1 「メニュー」画面を表示させる

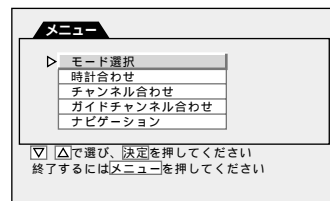

## 2 「チャンネル合わせ」画面を表示させる

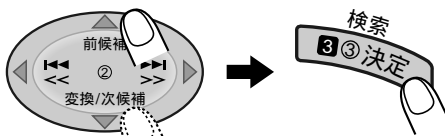

▷を「チャンネル合わせ」に  
合わせてから、

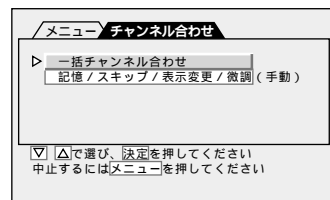

## 3 「一括チャンネル合わせ」画面を表示させる

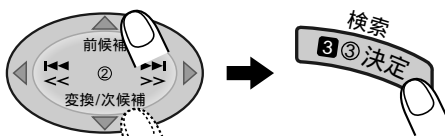

▷を「一括チャンネル合わせ」に  
合わせてから、

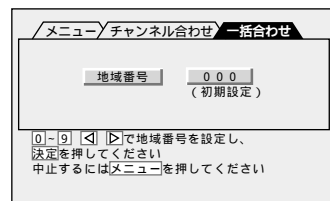

### お願い

- CATV放送は「一括チャンネル合わせ」では設定できません。CATV放送を受信できるようにするには、空いているチャンネル番号に割り当ててください。(☞24ページ参照)

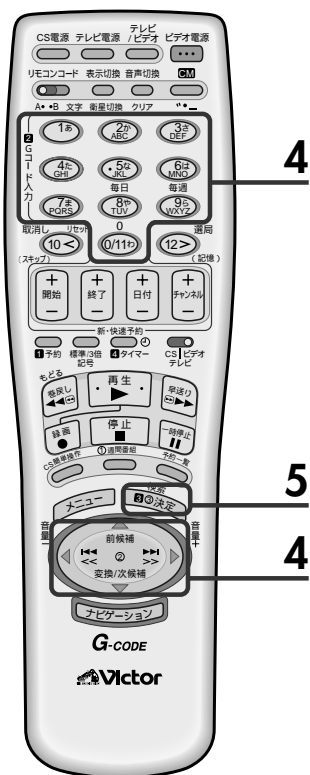

## 4 地域番号を選ぶ

例：「046」(横浜)を選ぶときは、数字ボタンの0, 4, 6を押します。

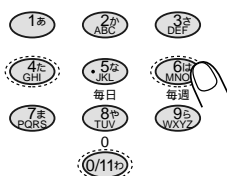

◀/▶ ボタンでも選ぶことができます。

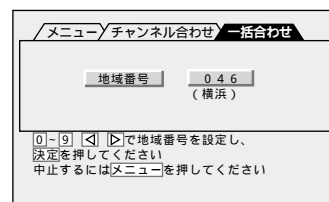

## 5 一括チャンネル合わせを実行する

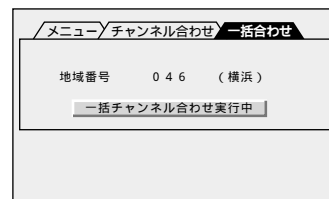

「一括チャンネル合わせ」が終了すると、チャンネル番号の一番小さい受信チャンネルの映像がテレビ画面に表示されます。次のような変更がないかたは、③ 33ページの「時計合わせ」へ進んでください。

- 新たにチャンネルを追加したいとき：  
④ 24ページの操作をしてください。
- 受信チャンネルの映りが悪いとき：  
④ 26ページの操作をしてください。
- 不要なチャンネルを受信できなくしたいとき：  
④ 28ページの操作をしてください。



- ④ 20～23ページの地域番号表に放送局が記載されていないチャンネルは表示しません。



- 受信できるテレビ放送局をひとつずつ設定することもできます。(④ 24ページ参照)  
このときは、ガイドチャンネルもひとつずつ設定してください。(④ 30ページ参照)

# 受信チャンネルを設定する (つづき)



## 一括チャンネル合わせの地域番号表

Gコードを使って録画の予約をするために必要になります。(実際のチャンネルとは異なる場合があります。)  
お住まいの地域が表中に記載されていないときは、受信できるテレビ局をひとつずつ設定してください。(P.24 ページ)  
また、表中のガイドチャンネルとは、各テレビ放送局に付けられた、放送局専用の番号です。

この表の見かた

		本機でのチャンネル表示番号		
	地域番号	放送局名・受信チャンネルガ		
		1	2	
都道府県名	地域名(対応都市)			
	地域番号	放送局名 受信チャンネル/ガイドチャンネル	放送局名 受信チャンネル/ガイドチャンネル	受信チャ

(1999年6月現在)

地域番号		放送局名・受信チャンネル/ガイドチャンネル											
		1	2	3	4	5	6	7	8	9	10	11	12
一	初期設定 000	1/-	2/-	3/-	4/-	5/-	6/-	7/-	8/-	9/-	10/-	11/-	12/-
北海道	札幌(江別) 001	北海道放送 1/1		NHK総合 3/80		札幌テレビ 5/5			北海道文化 27/27		北海道テレビ 35/35	テレビ北海道 17/17	NHK教育 12/90
	小樽 002		NHK教育 2/90		北海道テレビ 4/35			札幌テレビ 7/5	北海道文化 26/27	北海道放送 9/1		NHK総合 11/80	テレビ北海道 24/17
	旭川 003		NHK教育 2/90	北海道文化 37/27		北海道テレビ 39/35		札幌テレビ 7/5		NHK総合 9/80		北海道放送 11/1	テレビ北海道 33/17
	名寄 004			北海道文化 26/27	NHK総合 4/80		札幌テレビ 6/5		北海道テレビ 24/35		北海道放送 10/1		NHK教育 12/90
	稚内 005		NHK教育 30/90	北海道文化 26/27		北海道テレビ 24/35		札幌テレビ 22/5		NHK総合 28/80	北海道放送 10/1		
	室蘭 006		NHK教育 2/90	北海道文化 37/27		北海道テレビ 39/35		札幌テレビ 7/5		NHK総合 9/80		北海道放送 11/1	テレビ北海道 29/17
	苫小牧 007		NHK教育 49/90	北海道文化 53/27		北海道テレビ 61/35		札幌テレビ 57/5		NHK総合 51/80		北海道放送 55/1	テレビ北海道 47/17
	函館 008			北海道文化 27/27		NHK総合 4/80		北海道放送 6/1	北海道テレビ 35/35		NHK教育 10/90	テレビ北海道 21/17	札幌テレビ 12/5
	帯広 009			北海道文化 32/27		NHK総合 4/80		北海道放送 6/1	北海道テレビ 34/35		札幌テレビ 10/5		NHK教育 12/90
	釧路 010		NHK教育 2/90	北海道文化 41/27		北海道テレビ 39/35		札幌テレビ 7/5		NHK総合 9/80		北海道放送 11/1	
	網走 011	北海道放送 1/1		NHK総合 3/80		札幌テレビ 5/5			北海道文化 27/27		北海道テレビ 35/35		NHK教育 12/90
	北見 012		NHK教育 2/90	北海道文化 59/27		北海道テレビ 61/35		札幌テレビ 7/5		NHK総合 9/80		北海道放送 53/1	
青森	青森(弘前) 013	青森放送 1/1		NHK総合 3/80	青森朝日 34/34	NHK教育 5/90							青森テレビ 38/38
	八戸 014		岩手めんこい 29/33		青森朝日 31/34			NHK教育 7/90		NHK総合 9/80		青森放送 11/1	青森テレビ 33/38
	むつ 015				NHK総合 4/80		青森朝日 56/34		青森テレビ 58/38		青森放送 10/1		NHK教育 12/90
岩手	盛岡 016				NHK総合 4/80		岩手放送 6/6		NHK教育 8/90	岩手朝日 31/20	テレビ岩手 35/35		岩手めんこい 33/33
	釜石 017		NHK総合 2/80				テレビ岩手 58/35		岩手めんこい 60/33	岩手朝日 62/20	岩手放送 10/6		NHK教育 12/90
	二戸 018		岩手放送 2/6			NHK総合 5/80			岩手めんこい 29/33	岩手朝日 61/20	テレビ岩手 37/35		NHK教育 12/90
宮城	仙台 019	東北放送 1/1		NHK総合 3/80		NHK教育 5/90		東日本放送 32/32		宮城テレビ 34/34			仙台放送 12/12
	石巻 020	東北放送 59/1		NHK総合 51/80		NHK教育 49/90		東日本放送 61/32		宮城テレビ 55/34			仙台放送 57/12
	気仙沼 021		NHK総合 2/80		東北放送 4/1		仙台放送 6/12	東日本放送 43/32		宮城テレビ 37/34	NHK教育 10/90		
秋田	秋田 022		NHK教育 2/90			秋田朝日 31/31				NHK総合 9/80		秋田放送 11/11	秋田テレビ 37/37
	大館 023				NHK総合 4/80	秋田朝日 59/31	秋田放送 6/11		NHK教育 8/90				秋田テレビ 57/37
	大曲 024		NHK教育 43/90			秋田朝日 41/31				NHK総合 45/80		秋田放送 47/11	秋田テレビ 51/37

	地域番号	放送局名・受信チャンネルガイドチャンネル											
		1	2	3	4	5	6	7	8	9	10	11	12
山形	山形 025		さくらんぼテレビ 30/30		NHK教育 4/90		テレビ山形 36/36		NHK総合 8/80		山形放送 10/10		山形テレビ 38/38
	鶴岡(酒田) 026	山形放送 1/10	さくらんぼテレビ 24/30	NHK総合 3/80			NHK教育 6/90		テレビ山形 22/36				山形テレビ 39/38
	米沢 027		さくらんぼテレビ 60/30		NHK教育 50/90		テレビ山形 56/36		NHK総合 52/80		山形放送 54/10		山形テレビ 58/38
福島	福島(郡山) 028		NHK教育 2/90		テレビ福島 31/31		福島中央 33/33			NHK総合 9/80	福島放送 35/35	福島テレビ 11/11	
	いわき 029		テレビ福島 62/31		NHK総合 4/80		福島中央 58/33		福島テレビ 8/11		NHK教育 10/90		福島放送 60/35
	会津若松 030	NHK総合 1/80		NHK教育 3/90	テレビ福島 47/31		福島テレビ 6/11		福島中央 37/33		福島放送 41/35		
茨城	水戸(勝田) 031	NHK総合 44/80		NHK教育 46/90	日本テレビ 42/4		TBS 40/6		フジテレビ 38/8		テレビ朝日 36/10		テレビ東京 32/12
	日立 032	NHK総合 52/80		NHK教育 50/90	日本テレビ 54/4		TBS 56/6		フジテレビ 58/8		テレビ朝日 60/10		テレビ東京 62/12
栃木	宇都宮 033	NHK総合 29/80		NHK教育 27/90	日本テレビ 25/4		TBS 23/6		フジテレビ 21/8		テレビ朝日 19/10	とちぎテレビ 31/23	テレビ東京 17/12
	矢板 034	NHK総合 51/80		NHK教育 49/90	日本テレビ 53/4		TBS 55/6		フジテレビ 57/8		テレビ朝日 59/10	とちぎテレビ 33/23	テレビ東京 61/12
群馬	前橋(伊勢崎・高崎) 035	NHK総合 52/80		NHK教育 50/90	日本テレビ 54/4	群馬テレビ 48/48	TBS 56/6	放送大学 40/16	フジテレビ 58/8		テレビ朝日 60/10		テレビ東京 62/12
	桐生 036	NHK総合 43/80		NHK教育 45/90	日本テレビ 39/4	群馬テレビ 41/48	TBS 37/6	放送大学 40/16	フジテレビ 35/8		テレビ朝日 33/10		テレビ東京 31/12
埼玉	浦和(三郷・越谷・狭山・草加・所沢・新座・上尾・朝霞・入間・岩槻・大宮・春日部・川口・川越) 037	NHK総合 1/80	MXテレビ 14/14	NHK教育 3/90	日本テレビ 4/4	放送大学 16/16	TBS 6/6		フジテレビ 8/8		テレビ朝日 10/10	テレビ埼玉 38/38	テレビ東京 12/12
	熊谷 038	NHK総合 33/80		NHK教育 35/90	日本テレビ 25/4		TBS 23/6		フジテレビ 21/8		テレビ朝日 19/10	テレビ埼玉 28/38	テレビ東京 17/12
	秩父 039	NHK総合 51/80		NHK教育 49/90	日本テレビ 53/4		TBS 55/6		フジテレビ 57/8		テレビ朝日 59/10	テレビ埼玉 47/38	テレビ東京 61/12
千葉	千葉(我孫子・市川・市原・浦安・柏・木更津・佐倉・流山・習志野・野田・船橋・松戸・八千代) 040	NHK総合 1/80	MXテレビ 14/14	NHK教育 3/90	日本テレビ 4/4	放送大学 16/16	TBS 6/6		フジテレビ 8/8		テレビ朝日 10/10	千葉テレビ 46/46	テレビ東京 12/12
	銚子 041	NHK総合 51/80		NHK教育 49/90	日本テレビ 53/4		TBS 55/6		フジテレビ 57/8		テレビ朝日 59/10	千葉テレビ 39/46	テレビ東京 61/12
東京	23区(昭島・青梅・小金井・小平・立川・調布・東久留米・東村山・日野・府中・武蔵野・三鷹) 042	NHK総合 1/80	MXテレビ 14/14	NHK教育 3/90	日本テレビ 4/4	放送大学 16/16	TBS 6/6	テレビ埼玉 38/38	フジテレビ 8/8	テレビ神奈川 42/42	テレビ朝日 10/10	千葉テレビ 46/46	テレビ東京 12/12
	八王子 043	NHK総合 51/80	MXテレビ 47/14	NHK教育 49/90	日本テレビ 53/4		TBS 55/6		フジテレビ 57/8		テレビ朝日 59/10		テレビ東京 61/12
	多摩 044	NHK総合 30/80	MXテレビ 28/14	NHK教育 32/90	日本テレビ 26/4		TBS 24/6		フジテレビ 22/8		テレビ朝日 20/10		テレビ東京 18/12
神奈川	* 横浜(一部の横浜) 045	NHK総合 52/80		NHK教育 50/90	日本テレビ 54/4		TBS 56/6		フジテレビ 58/8		テレビ朝日 60/10	テレビ神奈川 48/42	テレビ東京 62/12
	* 横浜(横浜・厚木・海老名・鎌倉・川崎・相模原・座間・藤沢・町田・大和・横須賀) 046	NHK総合 1/80	MXテレビ 14/14	NHK教育 3/90	日本テレビ 4/4	放送大学 16/16	TBS 6/6		フジテレビ 8/8		テレビ朝日 10/10	テレビ神奈川 42/42	テレビ東京 12/12
	平塚(茅ヶ崎) 047	NHK総合 33/80		NHK教育 29/90	日本テレビ 35/4		TBS 37/6		フジテレビ 39/8		テレビ朝日 41/10	テレビ神奈川 31/42	テレビ東京 43/12
	秦野 048	NHK総合 47/80		NHK教育 49/90	日本テレビ 51/4		TBS 53/6		フジテレビ 55/8		テレビ朝日 57/10	テレビ神奈川 61/42	テレビ東京 59/12
	小田原 049	NHK総合 52/80		NHK教育 50/90	日本テレビ 54/4		TBS 56/6		フジテレビ 58/8		テレビ朝日 60/10	テレビ神奈川 46/42	テレビ東京 62/12
山梨	甲府 050	NHK総合 1/80		NHK教育 3/90		山梨放送 5/5		テレビ山梨 37/37					
長野	長野1 051		NHK総合 44/80	長野朝日 50/20		テレビ信州 40/30		長野放送 42/38		NHK教育 46/90		信越放送 48/11	
	長野2 052		NHK総合 2/80	長野朝日 20/20		テレビ信州 30/30		長野放送 38/38		NHK教育 9/90		信越放送 11/11	
	松本 053		NHK総合 44/80	長野朝日 50/20		テレビ信州 48/30		長野放送 42/38		NHK教育 46/90		信越放送 40/11	
	飯田 054			NHK教育 3/90	NHK総合 4/80	テレビ信州 42/30	信越放送 6/11		長野放送 40/38		長野朝日 44/20		
	岡谷・諏訪 055				NHK総合 4/80	テレビ信州 59/30	信越放送 6/11		NHK教育 8/90	長野放送 47/38	長野朝日 61/20		
新潟	新潟(長岡) 056			新潟テレビ21 21/21	テレビ新潟 29/29	新潟放送 5/5			NHK総合 8/80		新潟総合TV 35/35		NHK教育 12/90
	上越 057	NHK教育 1/90		NHK総合 3/80	テレビ新潟 27/29		新潟テレビ21 37/21		新潟総合TV 33/35		新潟放送 10/5		
富山	富山 058	北日本放送 1/1		NHK総合 3/80					富山テレビ 34/34		NHK教育 10/90		チューリップTV 32/32
	高岡 059	北日本放送 50/1		NHK総合 48/80					富山テレビ 44/34		NHK教育 46/90		チューリップTV 42/32

\* 横浜市にお住まいのかたは、通常は「046」をお選びください。  
「046」でうまく受信できないときは、「045」をお選びください。

次のページに続く

# 受信チャンネルを設定する (つづき)



	地域番号	放送局名・受信チャンネルガイドチャンネル												
		1	2	3	4	5	6	7	8	9	10	11	12	
石川	金沢(小松) 060		石川テレビ 37/37		NHK総合 4/80		北陸放送 6/6		NHK教育 8/90		テレビ金沢 33/33		北陸朝日 25/25	
	七尾 061	テレビ金沢 57/33		北陸朝日 59/25		NHK教育 5/90		石川テレビ 55/37		NHK総合 9/80		北陸放送 11/6		
福井	福井 062			NHK教育 3/90			北陸放送 6/6			NHK総合 9/80		福井放送 11/11	福井テレビ 39/39	
	敦賀 063						NHK総合 6/80		福井放送 8/11		福井テレビ 38/39		NHK教育 12/90	
岐阜	岐阜(大垣) 064	東海テレビ 1/1		NHK総合 39/80		中部日本放送 5/5		中京テレビ 35/35		NHK教育 9/90	岐阜放送 37/37	名古屋テレビ 11/11	テレビ愛知 25/25	
	高山 065		NHK教育 2/90		NHK総合 4/80		中部日本放送 6/5	中京テレビ 26/35	東海テレビ 8/1		岐阜放送 38/37		名古屋テレビ 12/11	
	中津川 066				NHK総合 4/80		名古屋テレビ 6/11	中京テレビ 26/35	中部日本放送 8/5		東海テレビ 10/1	岐阜放送 28/37	NHK教育 12/90	
静岡	静岡(清水・焼津)													
	067		NHK教育 2/90	静岡第1 31/31			静岡朝日 33/33		テレビ静岡 35/35		NHK総合 9/80		静岡放送 11/11	
	浜松 068		静岡第1 30/31		NHK総合 4/80			静岡放送 6/11		NHK教育 8/90		静岡朝日 28/33		テレビ静岡 34/35
	富士(富士宮) 069		NHK教育 54/90	静岡第1 27/31			静岡朝日 29/33		テレビ静岡 39/35		NHK総合 52/80		静岡放送 41/11	
	三島・沼津 070		NHK教育 51/90	静岡第1 61/31			静岡朝日 57/33		テレビ静岡 59/35		NHK総合 53/80		静岡放送 55/11	
	島田 071	NHK総合 1/80		NHK教育 3/90			静岡放送 5/11		静岡第1 48/31			静岡朝日 50/33		テレビ静岡 58/35
藤枝 072	NHK総合 42/80		NHK教育 44/90			静岡放送 40/11		静岡第1 24/31			静岡朝日 26/33		テレビ静岡 38/35	
愛知	名古屋(安城・一宮・岡崎・春日井・刈谷・小牧・瀬戸・半田)													
	073	東海テレビ 1/1		NHK総合 3/80		中部日本放送 5/5	岐阜放送 37/37	中京テレビ 35/35	三重テレビ 33/33	NHK教育 9/90		名古屋テレビ 11/11	テレビ愛知 25/25	
	豊橋(豊川) 074	東海テレビ 56/1		NHK総合 54/80		中部日本放送 62/5		中京テレビ 58/35		NHK教育 50/90		名古屋テレビ 60/11	テレビ愛知 52/25	
	豊田 075	東海テレビ 57/1		NHK総合 53/80		中部日本放送 55/5		中京テレビ 59/35		NHK教育 51/90		名古屋テレビ 61/11	テレビ愛知 49/25	
三重	津(鈴鹿・松坂・四日市)													
	076	東海テレビ 1/1		NHK総合 31/80		中部日本放送 5/5		中京テレビ 35/35		NHK教育 9/90	三重テレビ 33/33	名古屋テレビ 11/11	テレビ愛知 25/25	
	伊勢 077	東海テレビ 57/1		NHK総合 53/80		中部日本放送 55/5		中京テレビ 47/35		NHK教育 49/90	三重テレビ 59/33	名古屋テレビ 61/11		
名張 078	東海テレビ 62/1		NHK総合 52/80		中部日本放送 60/5		中京テレビ 54/35		NHK教育 50/90	三重テレビ 58/33	名古屋テレビ 56/11			
滋賀	大津 079		NHK総合 28/80		毎日放送 36/4		朝日放送 38/6	京都テレビ 34/34	関西テレビ 40/8		読売テレビ 42/10	びわ湖放送 30/30	NHK教育 46/90	
	彦根 080		NHK総合 52/80		毎日放送 54/4		朝日放送 58/6		関西テレビ 60/8		読売テレビ 62/10	びわ湖放送 56/30	NHK教育 50/90	
京都	京都(宇治) 081		NHK総合 2/80	京都テレビ 34/34	毎日放送 4/4	テレビ大阪 19/19	朝日放送 6/6		関西テレビ 8/8		読売テレビ 10/10		NHK教育 12/90	
	舞鶴 082		NHK総合 51/80		毎日放送 53/4	京都テレビ 57/34	朝日放送 55/6		関西テレビ 59/8		読売テレビ 61/10		NHK教育 49/90	
	福知山 083		NHK総合 50/80		毎日放送 54/4	京都テレビ 56/34	朝日放送 58/6		関西テレビ 60/8		読売テレビ 62/10		NHK教育 52/90	
大阪	大阪(池田・和泉・茨木・門真・河内長野・岸和田・堺・吹田・大東・高槻・豊中・富田林・寝屋川・羽曳野・東大阪・枚方・松原・守口・八尾)													
	084		NHK総合 2/80	サンテレビ 36/36	毎日放送 4/4		朝日放送 6/6		関西テレビ 8/8	テレビ大阪 19/19	読売テレビ 10/10		NHK教育 12/90	
	神戸 085		NHK総合 28/80	サンテレビ 36/36	毎日放送 18/4		朝日放送 20/6		関西テレビ 22/8		読売テレビ 24/10	テレビ大阪 19/19	NHK教育 26/90	
	神戸灘 086		NHK総合 52/80	サンテレビ 62/36	毎日放送 54/4		朝日放送 56/6		関西テレビ 58/8		読売テレビ 60/10	テレビ大阪 19/19	NHK教育 50/90	
	川西 087		NHK総合 29/80	サンテレビ 33/36	毎日放送 35/4		朝日放送 37/6		関西テレビ 39/8		読売テレビ 41/10		NHK教育 31/90	
	三木 088		NHK総合 44/80	サンテレビ 36/36	毎日放送 34/4		朝日放送 38/6		関西テレビ 40/8		読売テレビ 42/10		NHK教育 46/90	
	姫路 089		NHK総合 50/80	サンテレビ 56/36	毎日放送 54/4		朝日放送 58/6		関西テレビ 60/8		読売テレビ 62/10		NHK教育 52/90	
	明石(加古川) 090		NHK総合 51/80	サンテレビ 55/36	毎日放送 53/4		朝日放送 57/6		関西テレビ 59/8		読売テレビ 61/10	テレビ大阪 19/19	NHK教育 49/90	
奈良	奈良(橿原) 091		NHK総合 2/80	テレビ大阪 19/19	毎日放送 4/4	NHK奈良 51/-	朝日放送 6/6	京都テレビ 34/34	関西テレビ 8/8	サンテレビ 36/36	読売テレビ 10/10	奈良テレビ 55/55	NHK教育 12/90	
	五條 092		NHK総合 43/80	奈良テレビ 41/55	毎日放送 33/4		朝日放送 35/6		関西テレビ 37/8		読売テレビ 39/10		NHK教育 45/90	
和歌山	和歌山 093		NHK総合 32/80	テレビ和歌山 30/30	毎日放送 42/4		朝日放送 44/6		関西テレビ 46/8		読売テレビ 48/10		NHK教育 26/90	
	海南・田辺 094		NHK総合 50/80	テレビ和歌山 56/30	毎日放送 54/4		朝日放送 58/6		関西テレビ 60/8		読売テレビ 62/10		NHK教育 52/90	
鳥取	鳥取 095	日本海テレビ 1/1		NHK総合 3/80	NHK教育 4/90				山陰中央 24/34		山陰放送 22/10			
島根	松江 096	日本海テレビ 30/1					NHK総合 6/80		山陰中央 34/34		山陰放送 10/10		NHK教育 12/90	
	浜田 097		NHK総合 2/80	日本海テレビ 54/1			山陰放送 5/10		山陰中央 58/34	NHK教育 9/90				

	地域番号	放送局名・受信チャンネルガイドチャンネル											
		1	2	3	4	5	6	7	8	9	10	11	12
岡山	岡山(倉敷) 098	TVせとうち 23/23		NHK教育 3/90		NHK総合 5/80	瀬戸内海放送 25/33	岡山放送 35/35		西日本放送 9/9		山陽放送 11/11	
	津山 099		NHK総合 2/80		TVせとうち 56/23		瀬戸内海放送 62/33	山陽放送 7/11		西日本放送 58/9		岡山放送 60/35	NHK教育 12/90
	笠岡 100		NHK総合 2/80		NHK教育 4/90	TVせとうち 19/23	山陽放送 6/11			西日本放送 17/9	瀬戸内海放送 21/33	岡山放送 60/35	
広島	広島 101	テレビ新広島 31/31		NHK総合 3/80	中国放送 4/4			NHK教育 7/90		広島ホームTV 35/35			広島テレビ 12/12
	福山 102	テレビ新広島 54/31		NHK教育 3/90		NHK総合 5/80		中国放送 7/4		広島ホームTV 57/35		広島テレビ 11/12	
	尾道 103	NHK総合 1/80			広島ホームTV 24/35			NHK教育 7/90	テレビ新広島 26/31		中国放送 10/4		広島テレビ 12/12
	呉 104	NHK教育 1/90			広島ホームTV 24/35	広島テレビ 5/12			テレビ新広島 26/31	中国放送 9/4		NHK総合 11/80	
山口	山口(徳山・防府)												
	105	NHK教育 1/90				山口朝日 28/28		テレビ山口 38/38		NHK総合 9/80		山口放送 11/11	
	下関 106	NHK教育 41/90		TXN九州 23/19	山口放送 4/11	山口朝日 21/28		テレビ山口 33/38		NHK総合 39/80	テレビ西日本 10/9		
	宇部 107	NHK教育 14/90				山口朝日 31/28		テレビ山口 20/38		NHK総合 16/80	テレビ西日本 10/9	山口放送 18/11	
岩国 108	NHK教育 1/90				山口朝日 28/28		テレビ山口 22/38		NHK総合 9/80		山口放送 11/11		
徳島	徳島 109	四国放送 1/1		NHK総合 3/80	毎日放送 4/4		朝日放送 6/6		関西テレビ 8/8		読売テレビ 10/10		NHK教育 38/90
香川	高松 110	TVせとうち 19/23		NHK教育 39/90		NHK総合 37/80	瀬戸内海放送 33/33	岡山放送 31/35		西日本放送 41/9		山陽放送 29/11	
	丸亀 111	TVせとうち 16/23		NHK教育 40/90		NHK総合 44/80	瀬戸内海放送 42/33	岡山放送 22/35		西日本放送 20/9		山陽放送 18/11	
愛媛	松山 112		NHK教育 2/90		あいテレビ 29/29		NHK総合 6/80		愛媛放送 37/37	愛媛朝日 25/25	南海放送 10/10	テレビ新広島 31/31	広島ホームTV 35/35
	新居浜 113		NHK総合 2/80		NHK教育 4/90		南海放送 6/10		愛媛放送 36/37	愛媛朝日 14/25		あいテレビ 27/29	
	今治 114		NHK教育 30/90		あいテレビ 27/29		NHK総合 32/80		愛媛放送 36/37	愛媛朝日 17/25	南海放送 34/10		
	宇和島 115	NHK教育 1/90			あいテレビ 34/29		NHK総合 6/80		愛媛放送 32/37	愛媛朝日 16/25	南海放送 10/10		
高知	高知 116				NHK総合 4/80		NHK教育 6/90		高知放送 8/8		テレビ高知 38/38		高知さんさんテレビ 40/40
福岡	福岡 117	九州朝日 1/1		NHK総合 3/80	RKB毎日 4/4		NHK教育 6/90			テレビ西日本 9/9		TXN九州 19/19	福岡放送 37/37
	久留米 118	九州朝日 57/1		NHK総合 46/80	RKB毎日 48/4		NHK教育 54/90			テレビ西日本 60/9		TXN九州 14/19	福岡放送 52/37
	大牟田 119	九州朝日 58/1		NHK総合 53/80	RKB毎日 61/4		NHK教育 50/90			テレビ西日本 55/9		TXN九州 19/19	福岡放送 43/37
	北九州 120		九州朝日 2/1	TXN九州 23/19	福岡放送 35/37		NHK総合 6/80		RKB毎日 8/4		テレビ西日本 10/9		NHK教育 12/90
	行橋 121		九州朝日 57/1	TXN九州 19/19	福岡放送 43/37		NHK総合 49/80		RKB毎日 60/4		テレビ西日本 54/9		NHK教育 46/90
佐賀	佐賀 122		NHK教育 40/90	九州朝日 57/1	RKB毎日 48/4	TXN九州 14/19	サガテレビ 36/36	テレビ西日本 60/9	NHK総合 38/80			熊本放送 11/11	福岡放送 52/37
長崎	長崎 123	NHK教育 1/90		NHK総合 3/80		長崎放送 5/5		長崎国際 25/25		長崎文化 27/27		テレビ長崎 37/37	
	佐世保 124		NHK教育 2/90		長崎国際 17/25		長崎文化 31/27		NHK総合 8/80		長崎放送 10/5		テレビ長崎 35/37
	諫早 125	NHK教育 45/90		NHK総合 47/80		長崎放送 49/5		長崎国際 20/25		長崎文化 24/27		テレビ長崎 42/37	
熊本	熊本(八代) 126		NHK教育 2/90	熊本朝日 16/16		熊本県民 22/22	テレビ熊本 34/34		NHK総合 9/80			熊本放送 11/11	
大分	大分(別府) 127			NHK総合 3/80		大分放送 5/5		テレビ大分 36/36		大分朝日 24/24			NHK教育 12/90
	中津 128			NHK総合 48/80		大分放送 51/5		テレビ大分 37/36		大分朝日 17/24			NHK教育 45/90
宮崎	宮崎(都城) 129						テレビ宮崎 35/35		NHK総合 8/80		宮崎放送 10/10		NHK教育 12/90
	延岡 130		NHK教育 2/90		NHK総合 4/80		宮崎放送 6/10		テレビ宮崎 39/35				
鹿児島	鹿児島 131	南日本放送 1/1		NHK総合 3/80		NHK教育 5/90		鹿児島放送 32/32		鹿児島テレビ 38/38		鹿児島読売 30/30	
	阿久根 132		鹿児島読売 17/30		鹿児島放送 23/32		鹿児島テレビ 35/38		NHK総合 8/80		南日本放送 10/1		NHK教育 12/90
	鹿屋 133		NHK教育 2/90		NHK総合 4/80		南日本放送 6/1		鹿児島放送 31/32		鹿児島テレビ 33/38		鹿児島読売 25/30
沖縄	那覇(沖縄) 134		NHK総合 2/80			琉球朝日 28/28			沖縄テレビ 8/8		琉球放送 10/10		NHK教育 12/90

# 受信チャンネルを設定する (つづき)



## 放送局をひとつずつ設定する

次のようなときには、ご自分で放送局をひとつずつ受信できるように設定してください。

「一括チャンネル合わせ」(P.18 ページ) では受信できない放送局があるとき

お住まいの地域に新しい放送局ができたとき

CATV 放送のチャンネルを受信できるようにしたいとき

### 準備

リモコンを使うときは、はじめにリモコンのリモコン切換スイッチをビデオに合わせます。

テレビの電源を入れて、ビデオチャンネル(1チャンネルか2チャンネル)または外部入力を選びます。(本機からの映像をテレビ画面に映します。)



例：チャンネル表示 1 に NHK 総合が映るようにする

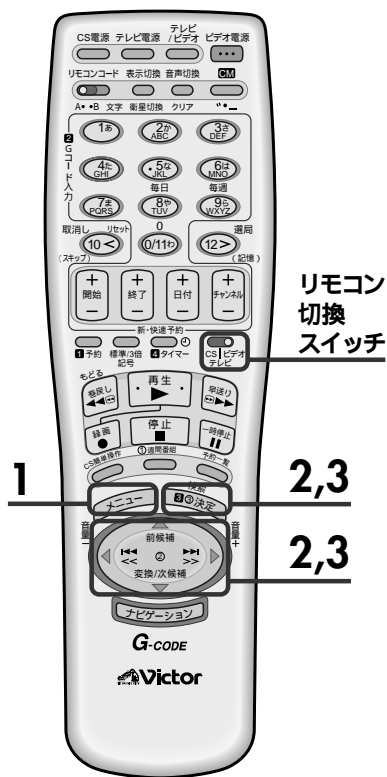

## 1 「メニュー」画面を表示させる

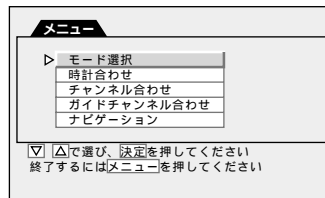

## 2 「チャンネル合わせ」画面を表示させる

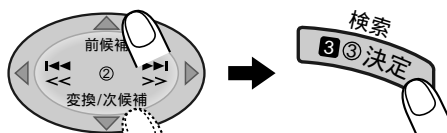

▷を「チャンネル合わせ」に  
合わせてから、

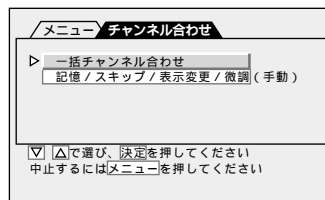

## 3 「手動合わせ」画面を表示させる

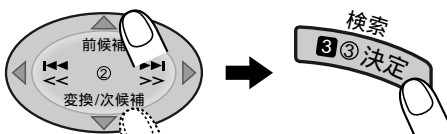

▷を「記憶/スキップ/表示変更/微調」  
に合わせてから、

例：現在受信している放送局  
が 4 チャンネルのとき

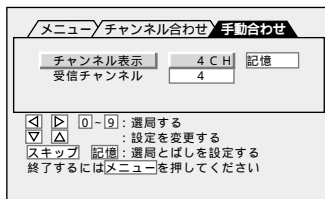

テレビ画面には現在受信しているチャンネルの映像が、約 5 秒間メニュー画面  
と重なって映ります。



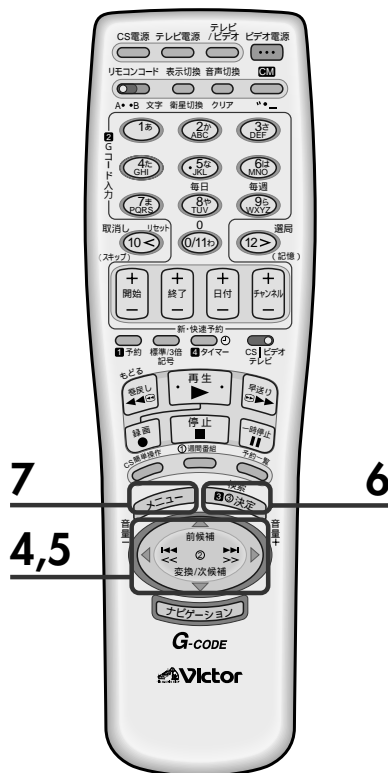

## 4 「チャンネル表示」の番号を変える

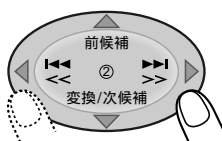

「チャンネル表示」の番号を選ぶ

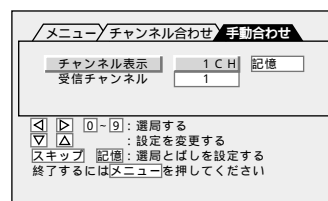

## 5 受信チャンネルを変更する

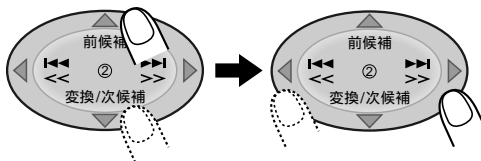

▷を「受信チャンネル」に合わせてから

映したい放送局(受信チャンネル)を選ぶ

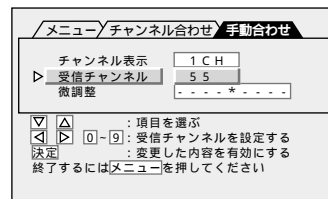

テレビ画面には、新しく選んだ放送局(受信チャンネル)の映像が、「メニュー」画面と重なって映ります。

## 6 変更を記憶させる



- チャンネル表示や受信チャンネルを変更するときは、数字ボタン(0~9)を使うこともできます。
- 例:「55」と入力するには、5を2回押す。
- 例:「10」と入力するには、1、0と押す。

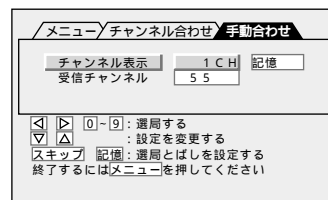

## 7 メニュー操作を終了する



### お願い

- 設定が終了したあとで、必ずガイドチャンネルも設定してください。(P.30ページ)

# 受信チャンネルを設定する (つづき)



## 映りの悪いチャンネルを微調整する

映像の色がうすく見づらいときは、受信チャンネルを微調整してください。

### 準備

リモコンを使うときは、はじめにリモコンのリモコン切換スイッチをビデオに合わせます。

テレビの電源を入れて、ビデオチャンネル(1チャンネルか2チャンネル)または外部入力を選びます。(本機からの映像をテレビ画面に映します。)

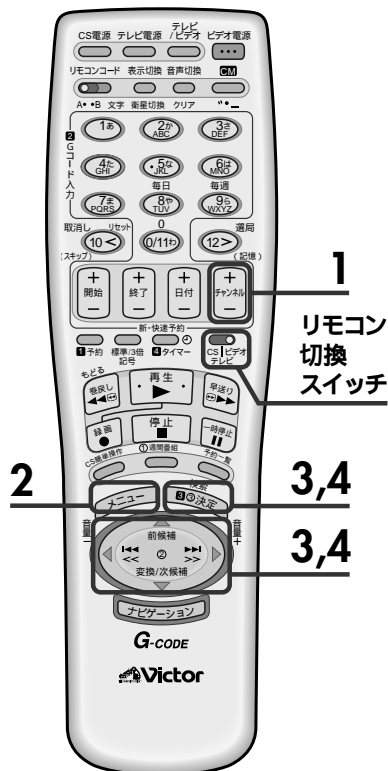

## 1 映りの悪いチャンネルを選ぶ

テレビ画面には選んだチャンネルの映像が映ります。

本体のチャンネル+/-ボタンでも操作できます。



## 2 「メニュー」画面を表示させる

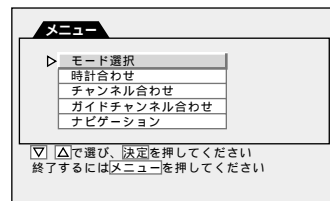

## 3 「チャンネル合わせ」画面を表示させる

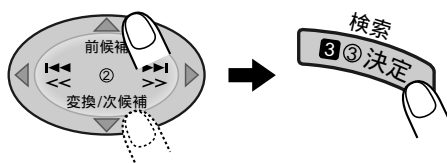

▷を「チャンネル合わせ」に合わせてから、

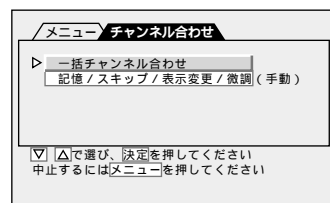

リモコンの数字ボタン(0~9)でチャンネルを選ぶときは

数字ボタン(0~9)を押す。

例：4チャンネルを選ぶときは4を押す。

例：10チャンネルを選ぶときは1、0と続けて押す。

## 4 「手動合わせ」画面を表示させる

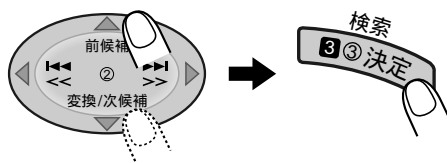

▷を「記憶/スキップ/表示変更/微調」に合わせてから、

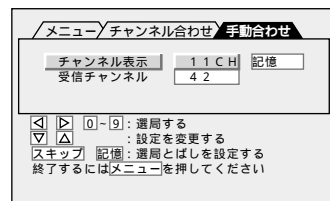

テレビ画面には現在受信しているチャンネルの映像が、約5秒間メニュー画面と重なって映ります。



## 5 ▷を「微調整」に合わせる

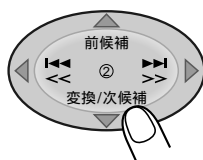

(3回押す)

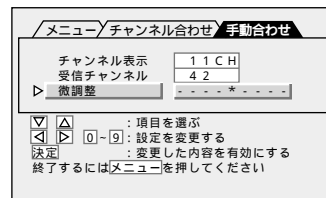

## 6 微調整をする

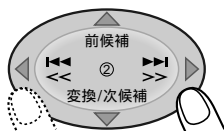

映像を見ながら調整する

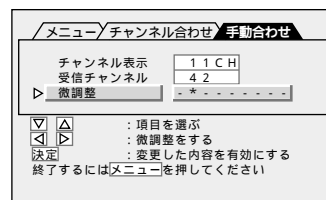

## 7 変更を記憶させる

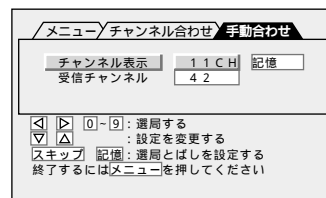

## 8 メニュー操作を終了する



# 受信チャンネルを設定する (つづき)



## 不要な放送局を受信できないようにする (チャンネルスキップ)

不要な放送局や、映りが悪すぎて見ない放送局などを飛ばしたいときに設定します。

### 準備

リモコンを使うときは、はじめにリモコンのリモコン切換スイッチをビデオに合わせます。

テレビの電源を入れて、ビデオチャンネル(1チャンネルか2チャンネル)または外部入力を選びます。(本機からの映像をテレビ画面に映します。)

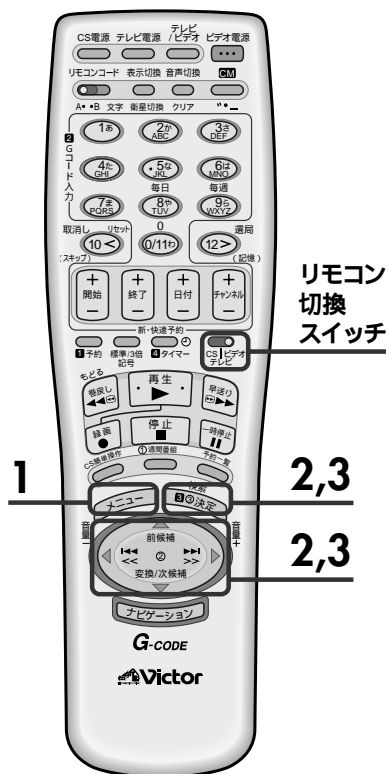

## 1 「メニュー」画面を表示させる

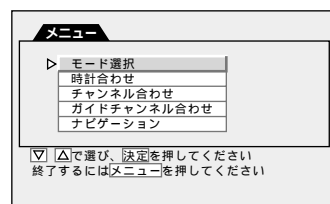
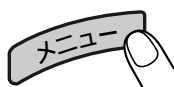

## 2 「チャンネル合わせ」画面を表示させる

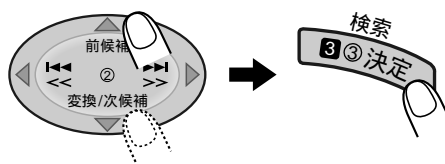

▷を「チャンネル合わせ」に合わせてから、

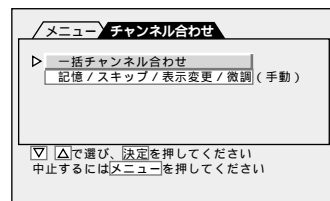

## 3 「手動合わせ」画面を表示させる

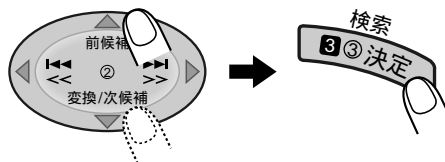

▷を「記憶/スキップ/表示変更/微調」に合わせてから、

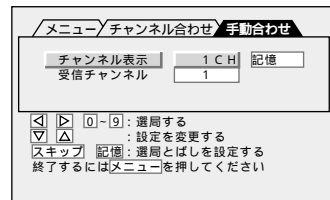

テレビ画面には現在受信しているチャンネルの映像が、約5秒間メニュー画面と重なって映ります。

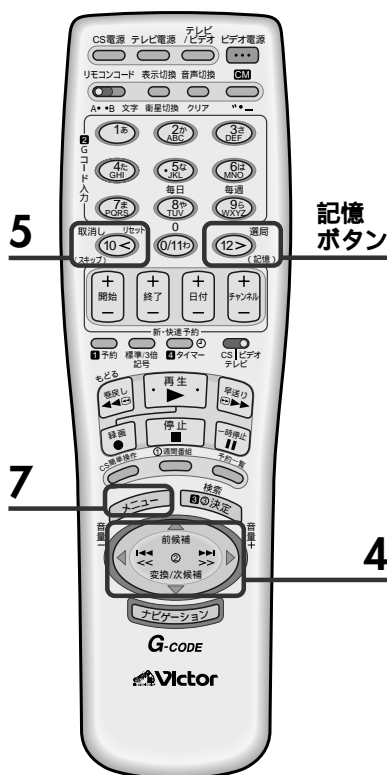

## 4 飛ばしたい放送局を選ぶ

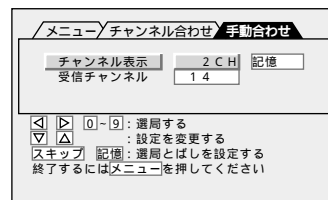
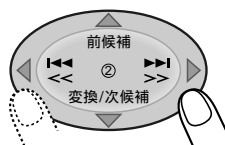

テレビ画面には選んだチャンネルの映像が、メニュー画面と重なって映ります。

## 5 スキップを設定する

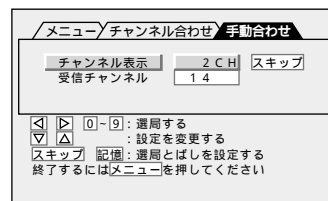

## 6 他の放送局もスキップするときは、手順の4と5をくり返す

## 7 メニュー操作を終了する



- ・チャンネル表示も変更したいときは、「放送局をひとつずつ設定する」(P.24ページ)をご覧ください。
- ・受信の状態があまり良くないときは、「微調整」を行います。(P.26ページ)

### お願い

- ・放送局を新たに記憶させたときは、その放送局のガイドチャンネルも設定してください。(P.30ページ)

誤ってチャンネルを飛ばしたときに再び記憶するには

- ① 「不要な放送局を受信できないようにする」の手順1から3までを行う
- ② ◀▶ ボタンを押し、受信したい放送局を選ぶ
- ③ 記憶ボタンを押す
- ④ メニューボタンを押し、メニュー操作を終了する

# ガイドチャンネルを設定する



## Gコード予約するためのチャンネルを設定する

ガイドチャンネルが正しく設定されていないと、Gコードによる録画の予約ができなくなります。次のような操作をされたときは、ガイドチャンネルを設定し直す必要があります。

受信チャンネルをひとつずつ設定したとき

「一括チャンネル合わせ」(P.18 ページ)のあとで、新たな放送局を追加したとき  
チャンネル表示を変えたとき

### 準備

リモコンを使うときは、はじめにリモコンのリモコン切換スイッチをビデオに合わせます。

テレビの電源を入れて、ビデオチャンネル(1チャンネルか2チャンネル)または外部入力を選びます。(本機からの映像をテレビ画面に映します。)



例：テレビ神奈川のチャンネル表示番号を42チャンネルに変えたとき

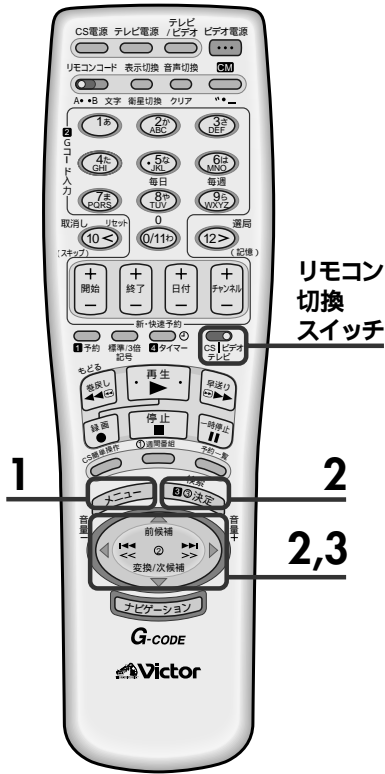

## 1 「メニュー」画面を表示させる

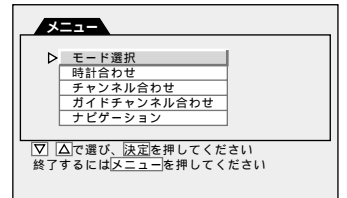

## 2 「ガイドチャンネル合わせ」画面を表示させる

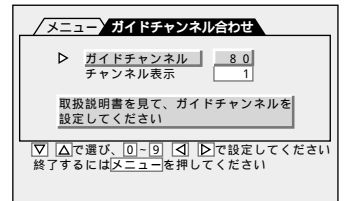
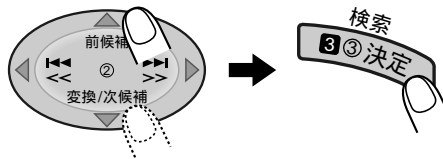

▷を「ガイドチャンネル合わせ」に合わせてから、

現在受信している放送局の設定が表示されます



・ガイドチャンネルとは、Gコード予約で放送局を正しく受信するために付けられた、その放送局専用の番号です。実際のチャンネルとは異なることがありますのでご注意ください。

・ガイドチャンネルやチャンネル表示を変更するときは、数字ボタン(0~9)を使うこともできます。  
例：「10」と入力するには、1、0と押す。

例：「102」と入力するには、1、0、2と押す。

## 3 設定したい放送局のガイドチャンネル番号を選ぶ

この例では、テレビ画面の「ガイドチャンネル」欄に「42」を表示させます。実際に設定するときは、P.32ページのガイドチャンネル一覧表をご覧ください。

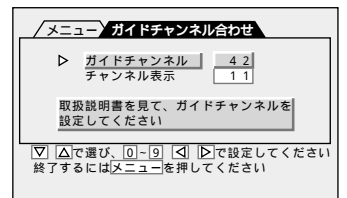
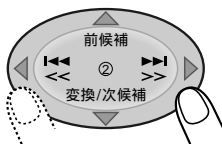

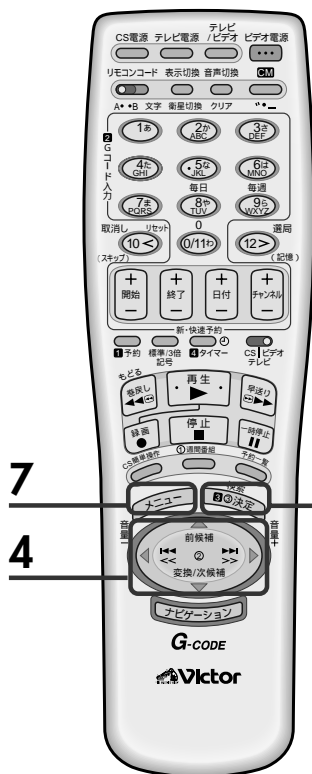

## 4 設定したい放送局のチャンネル表示番号を選ぶ

この例では、「42」を選びます。

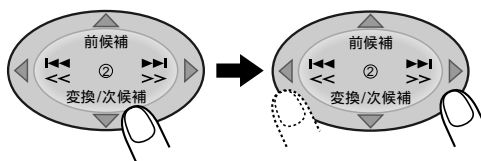

▶を「チャンネル表示」に合わせてから、

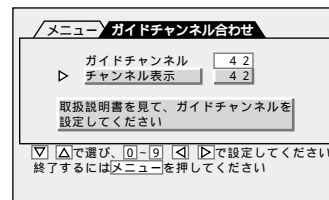

## 5 変更を確定する



## 6 他の放送局もガイドチャンネルを設定するときは、手順の3から5をくり返す

## 7 メニュー操作を終了する

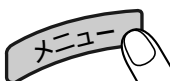

### Gコードインフォのガイドチャンネルを設定する

Gコードインフォとは、近い将来に始められる放送(「0」から始まるGコードが使われます。)です。その放送をGコードを使って録画予約するためには、Gコードインフォのためのガイドチャンネルを設定する必要があります。

同一ネットワーク内の放送局には、すべて同じGコードインフォのガイドチャンネルが割り当てられます。

録画予約の方法はGコード録画予約(38ページ)と同じです。  
ただし、Gコードインフォのサービスが始まるまで使用できません。

Gコードインフォの設定のしかたは、各放送局のガイドチャンネルの設定の方法と同じです。前ページの手順3で、◀/▶ボタンを押し、「102」～「106」(Gコードインフォのガイドチャンネルは3桁の番号)を選ぶと、テレビ画面の表示が「ガイドチャンネル」から「インフォチャンネル」に変わります。

#### Gコードインフォのガイドチャンネル

TBSテレビ系	日本テレビ系	フジテレビ系	テレビ朝日系	テレビ東京系
102	103	104	105	106

# ガイドチャンネルを設定する (つづき)



## ガイドチャンネル一覧表

### ガイドチャンネル

全国共通	NHK総合	80
	NHK教育	90
	BS1	71
	BS3	72
	BS5 WOWOW	73
	BS7 NHK衛星第1	74
	BS9 ハイビジョン放送	75
	BS11 NHK衛星第2	76
	BS13	77
	BS15	78

CATV/CS放送	日本テレビケーブルニュース	40
	CSN1ムービーチャンネル	49
	チャンネルNECO	50
	ゴルフネットワーク	51
	CNN	81
	VIBE	82
	スター・チャンネル	83
	スペースシャワーTV	84
	スポーツ・アイ	85
	衛星劇場	86
	GAORA(ガオラ)	87
	ホームチャンネル	88
	スカイ・A	89
	BBC	91
ファミリー劇場	92	
スーパーチャンネル	93	
ザ・ゴルフ・チャンネル	94	
朝日ニュースター	99	

北海道・東北	北海道放送 (HBC)	1
	札幌テレビ (STV)	5
	テレビ北海道 (TVH)	17
	北海道文化 (UHB)	27
	北海道テレビ (HTB)	35
	青森放送 (RAB)	1
	青森朝日 (ABA)	34
	青森テレビ (ATV)	38
	岩手放送 (IBC)	6
	岩手朝日 (IAT)	20
	めんこい (MIT)	33
	テレビ岩手 (TVI)	35
秋田	秋田放送 (ABS)	11
	秋田朝日 (AAB)	31
	秋田テレビ (AKT)	37
宮城	東北放送 (TBC)	1
	仙台放送 (OX)	12
	東日本放送 (KHB)	32
	宮城テレビ (MMT)	34
山形	山形放送 (YBC)	10
	さくらんぼテレビ (SAY)	30
	テレビユー山形 (TUY)	36
	山形テレビ (YTS)	38
福島	福島テレビ (FTV)	11
	テレビユー福島 (TUF)	31
	福島中央 (FCT)	33
	福島放送 (KFB)	35

関東・甲信越	日本テレビ (NTV)	4
	TBSテレビ (TBS)	6
	フジテレビ (CX)	8
	テレビ朝日 (ANB)	10
	テレビ東京 (TX)	12
	東京メトロポリタン(MXテレビ)	14
	放送大学	16
	テレビ埼玉 (TVS)	38
	テレビ神奈川 (TVK)	42
	千葉テレビ (CTC)	46
	群馬テレビ (GTV)	48
	とちぎテレビ (TTV)	23

新潟	新潟放送 (BSN)	5
	新潟テレビ21 (NT21)	21
	テレビ新潟 (TNN)	29
長野	信越放送 (SBC)	11
	長野朝日 (ABN)	20
	テレビ信州 (TSB)	30
山梨	山梨放送 (YBS)	5
	テレビ山梨 (UTY)	37

中部	静岡放送 (SBS)	11
	静岡第一 (SDT)	31
	静岡朝日テレビ (SATV)	33
	テレビ静岡 (SUT)	35

中京	東海テレビ (THK)	1
	中部日本放送 (CBC)	5
	名古屋テレビ (NBN)	11
	テレビ愛知 (TV)	25
	三重テレビ (MTV)	33
	中京テレビ (CTV)	35
岐阜	岐阜放送 (GBS)	37

富山	北日本放送 (KNB)	1
	チューリップTV (TUT)	32
	富山テレビ (T34)	34

石川	北陸放送 (MRO)	6
	北陸朝日 (HAB)	25
	テレビ金沢 (KTK)	33
福井	福井放送 (FBC)	11
	福井テレビ (FTB)	39

関西・中国	毎日放送 (MBS)	4
	朝日放送 (ABC)	6
	関西テレビ (KTV)	8
	読売テレビ (YTV)	10
	テレビ大阪 (TVO)	19
	テレビ和歌山 (WTV)	30
	びわ湖放送 (BBC)	30
	京都テレビ (KBS)	34
	サンテレビ (SUN)	36
	奈良テレビ (TVN)	55

岡山	西日本放送 (RNC)	9
	山陽放送 (RSK)	11
	テレビせとうち (TSC)	23
	瀬戸内海放送 (KSB)	33
	岡山放送 (OHK)	35

広島	中国放送 (RCC)	4
	広島テレビ (HTV)	12
	テレビ新広島 (TSS)	31
	広島ホーム (HOME)	35
鳥取島根	日本海テレビ (NKT)	1
	山陰放送 (BSS)	10
	山陰中央 (TSK)	34
山口	山口放送 (KRY)	11
	山口朝日 (YAB)	28
	テレビ山口 (TYS)	38

四国	西日本放送 (RNC)	9
	山陽放送 (RSK)	11
	テレビせとうち (TSC)	23
	瀬戸内海放送 (KSB)	33
岡山	岡山放送 (OHK)	35

愛媛	南海放送 (RNB)	10
	あいテレビ (ITV)	29
	愛媛放送 (EBC)	37

徳島	四国放送 (JRT)	1
----	------------	---

高知	高知放送 (RKC)	8
	テレビ高知 (KUTV)	38
	さんさんテレビ (KSS)	40

九州	九州朝日 (KBC)	1
	RKB毎日 (RKB)	4
	テレビ西日本 (TNC)	9
	TXN九州 (TVQ)	19
	福岡放送 (FBS)	37

大分	大分放送 (OBS)	5
	大分朝日 (OAB)	24
	テレビ大分 (TOS)	36

佐賀	サガテレビ (STS)	36
----	-------------	----

長崎	長崎放送 (NBC)	5
	長崎国際 (NIB)	25
	長崎文化 (NCC)	27
テレビ長崎 (KTN)	37	

熊本	熊本放送 (RKK)	11
	熊本朝日 (KAB)	16
	熊本県民 (KKT)	22
	テレビ熊本 (TKU)	34

宮崎	宮崎放送 (MRT)	10
	テレビ宮崎 (UMK)	35

鹿児島	南日本放送 (MBC)	1
	鹿児島読売テレビ (KYT)	30
	鹿児島放送 (KKB)	32
鹿児島テレビ (KTS)	38	

沖縄	沖縄テレビ (OTV)	8
	琉球放送 (RBC)	10
	琉球朝日 (QAB)	28



# 時計合わせ



## 日付と時刻を設定する

お買い上げ時には時計は設定されていません。はじめに正しい日付と時刻を設定してください。

### 準備

リモコンを使うときは、はじめにリモコンのリモコン切換スイッチをビデオに合わせます。  
 テレビの電源を入れて、ビデオチャンネル(1チャンネルか2チャンネル)または外部入力を選びます。(本機からの映像をテレビ画面に映します。)



例：1999年12月24日、午後8時30分に合わせる

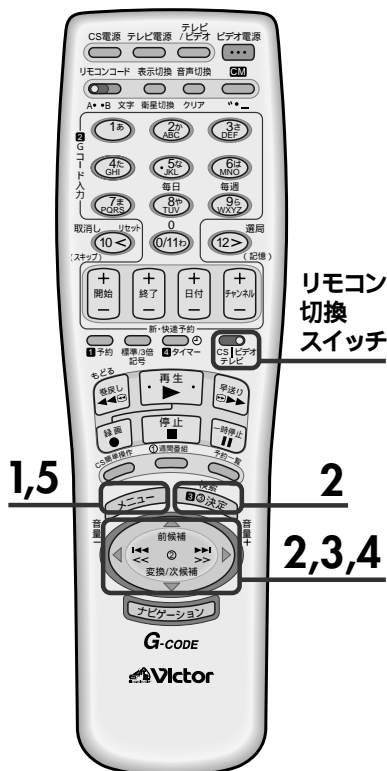

## 1 メニュー画面を表示させる

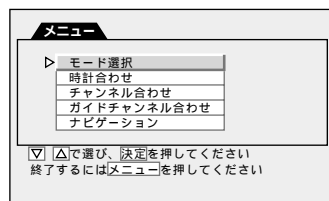

## 2 「時計合わせ」画面を表示させる

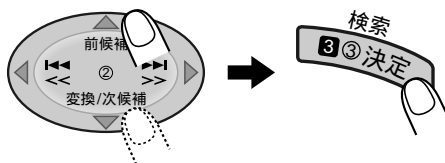

▷を「時計合わせ」に合わせてから、

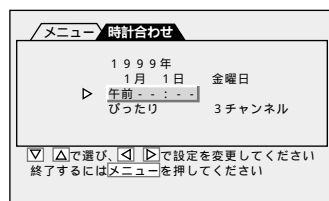

## 3 時刻と日付を合わせる

▼/▲ボタンを押し、西暦 日付 時刻 ぴったりチャンネルの順に合わせます。

▼/▲ボタンを押し項目を移動させます。  
 日付を合わせるとき：◀/▶ボタンを押し続けると15日単位で早く変わります。

時刻を合わせるとき：◀/▶ボタンを押し続けると30分単位で早く変わります。

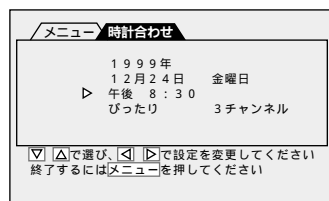

## 4 ぴったりクロックのチャンネルを選ぶ

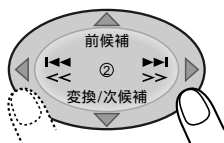

「一括チャンネル合わせ」(18ページ)を行ったあとは、自動的に設定されています。  
 自分で選ぶときは、NHK教育テレビを選びます。

## 5 時計合わせを終了する

メニューボタンを押すと時計が動き始めます。  
 正確に合わせたいときは時報に合わせて、メニューボタンを押してください。



- ・ぴったりクロックは、自動的にテレビの時報に合わせて本機に内蔵されている時計を修正する機能です。NHK教育テレビの時報(7時、12時、19時)に合わせてます。
- ・次のようなときは、ぴったりクロックは働きません。
  - ・時報が放送されていないとき
  - ・本機の電源が入っているとき
  - ・現在時刻とのずれが±3分以上あるとき
  - ・時報のバックに音楽が入っているとき

# テレビ番組を録画する



## 録画する

テレビ番組を録画してみましょう。録画を始めると、自動的に録画の始めにインデックスマーク（VISS：VHS Index Search System）（[66ページ](#)）と呼ばれる信号が記録されます。

デジタル録画するときは、[46ページ](#)をご覧ください。

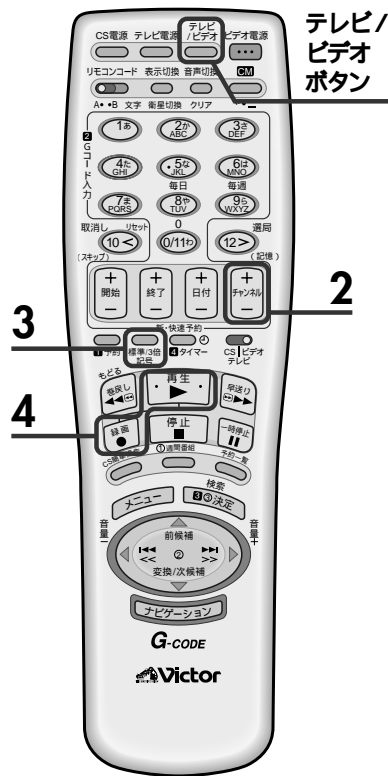

テレビ/ビデオボタン

準備

リモコンの準備、テレビと本機の接続、チャンネルの設定が終わっていないときは、先に「設置と準備」編（[10～32ページ](#)）をご覧ください。

ビデオチャンネル（1チャンネルか2チャンネル）でテレビをご覧になっているときは、リモコンのテレビ/ビデオボタンを押して、本体の表示窓に「VCR」を点灯させてください。

## 1 つめのついたテープを入れる

本機の電源が自動的に入ります。表示窓の「0000」が回転し、数秒間テープが動き、テープ番号の検索をしています。ビデオナビゲーションについては、[50ページ](#)をご覧ください。表示窓のカウンターが「0:00:00」になります。

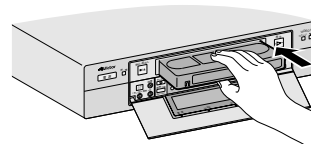

テープの見える面を上にし、中央部をゆっくり押します。

## 2 録画するテレビ番組を選ぶ



本体のチャンネル+ / -ボタンでも操作できます。

## 3 録画スピードを選ぶ



押すたびに、録画スピードが「SP(標準)」と「EP(3倍)」に切り換わります。

「SP(標準)」：画質を重視するとき  
表示窓に「SP」表示が点灯します。

「EP(3倍)」：3倍長く録画するとき  
表示窓に「EP」表示が点灯します。

## 4 録画を始める



を押しながら



本体の録画(●)ボタンでも操作できます。このときは、再生(▶)ボタンを押す必要はありません。

### ご注意

- 大切な録画の場合は、必ず事前に試し撮りをして、正常に録画・録音されていることを確かめてください。
- 万一本機およびテープ等の不具合により、正常に録画・録音や再生できなかった場合の内容の補償についてはご容赦ください。



リモコンの数字ボタン（0～9）でチャンネルを選ぶときは

リモコン切替スイッチをビデオに合わせます。

数字ボタン（0～9）を押す。

例：4チャンネルを選ぶときは4を押す。

例：10チャンネルを選ぶときは1、0と続けて押す。

例：外部入力を選ぶときは0を押す。「L-1」強制的に切り換わります。



- 一時停止が5分以上続くと、本機は自動的に停止します。
- 録画中にテープの終わりまでくると、自動的にテープが出てきます。

## 録画を一時停止する

録画中に



録画が一時停止されます。  
再び録画を始めるには、再生(▶)ボタンを押します。

## 録画をやめる

録画中に

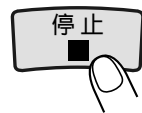

本体で操作するときは、停止/取出し(■/▲)ボタンを押します。

- ワンタッチタイマー録画中にテープの終わりまでくると、自動的にテープが出て、電源が切れます。
- ワンタッチタイマー録画中に、録画予約した時間と重なったときは、ワンタッチタイマー録画が優先されますのでご注意ください。
- 二カ国語放送の主音声と副音声の両方の音を録音したいときは、メニューで「二カ国語音声録音」を「主\*副」にしてください。(P.75ページ)
- 録画と録画のつなぎ部分で映像が乱れることがありますが、故障ではありません。
- メニューの「テープレベルアップ」が「入」になっているときは、録画するテープの品質レベルを測定して最適な画質で録画します。詳しくは「最適な画質で録画・再生をする」をご覧ください。(P.72ページ)

## 録画時間を設定する(ワンタッチタイマー録画)



録画中に録画時間を設定できます。録画が終わると自動的に停止し、電源が切れます。

録画中に



本体のボタン

押すたびに、録画時間(最長6時間まで)が30分単位で延長されます。表示窓に録画時間が表示されます。

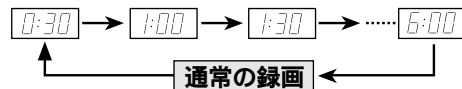

録画を途中でやめるには、停止/取り出し(■/▲)ボタンを押します。

## 録画中に別の番組を見る(裏番組録画)



録画中に別のテレビ番組を見ることができます。録画には影響しません。

本機のリモコンのリモコン切換スイッチをビデオに合わせます。  
本機のリモコンのテレビ/ビデオボタンを押し、本体の表示窓の「VCR」を消します。  
テレビで見たい番組を選びます。

### 誤消去を防止するために

大切な記録を誤って消したくないときは、つめ(誤消去防止用)を折って取り除いてください。セロハンテープを二重に貼って穴をふさぐとふたたび録画できます。

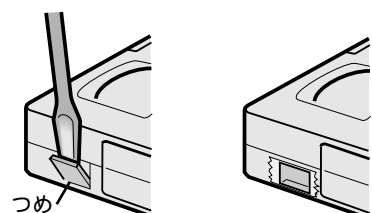



## ビデオを見る

ビデオテープを再生してみましょう。

デジタル再生するときは、[P.48](#)ページをご覧ください。

### 準備

リモコンの準備、テレビと本機の接続が終わっていないときは、先に「設置と準備」編（[P.10](#)～[P.16](#)ページ）をご覧ください。

テレビの電源を入れて、ビデオチャンネル（1チャンネルか2チャンネル）または外部入力を選びます。（本機からの映像をテレビ画面に映します。）

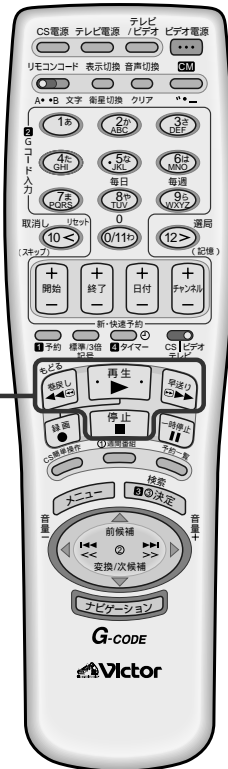

## 1 テープを入れる

本機の電源が自動的に入ります。表示窓の「0000」が回転し、数秒間テープが動き、テープ番号の検索をしています。ビデオナビゲーションについては、[P.50](#)ページをご覧ください。表示窓のカウンターが「0:00:00」になります。つめのないカセットを入れると、自動的に再生が始まります。

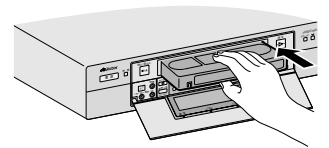

テープの見える面を上にし、中央部をゆっくり押します。

## 2

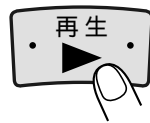



再生が始まります。

### 再生をやめる

再生中に

停止

本体で操作するときは、停止 / 取出し（/）ボタンを押します。

### 早送り / 巻戻しをする

停止中に

早送りをするときには：



巻戻しをするときは：



早送り / 巻戻しをやめるには、停止（）ボタンを押します。

本体で操作するときは、停止 / 取出し（/）ボタンを押します。



- 再生中や早送り中にテープの終わりが来ると、自動的にテープは巻き戻されます。
- メニューの「テープレベルアップ」が「入」になっているときは、再生するテープに合わせて、最適な映像をお楽しみいただけます。（[P.72](#)ページ）
- 本機にはS-VHS 簡易再生機能（SQPB）があります。S-VHS録画されたテープを簡易的に再生することができますが、S-VHS本来の高解像度、高画質は得られません。



- 一時停止(静止画再生)が5分以上続くと、本機は自動的に停止します。
- 一時停止(静止画再生)中には、コマ送りができます。  
詳しくは、「コマ送りやスローで再生する」(P.68ページ)をご覧ください。

### 再生を一時停止する

再生中に



再生が一時停止されて、静止画がテレビ画面に映ります。  
通常の再生に戻すには、再生(▶)ボタンを押します。

### テープを取り出す

本体のボタンでのみできます。

停止中に



### 映像を見ながら早送り / 巻戻しする

再生中に

早送りをするときには：



巻戻しをするときは：



通常の再生に戻すには、再生(▶)ボタンを押します。  
ボタンを2秒以上押し続けると、押している間、早送り / 巻戻しされます。  
指を離すと通常の再生に戻ります。



- テープの残量表示は、目安の時間であり、現在選ばれている録画スピードで計算されます。
- 使用されているテープによっては、テープの残量が正しく表示されないことがあります。
- カウンターや残量表示などをテレビ画面に出したくないときは、メニューで「オンスクリーン」を「切」にしてください。(P.77ページ)
- テープの残量を計算中は、カウンターの表示が「--:--」になったり、点滅したりすることがあります。

### テープの残り時間を調べる

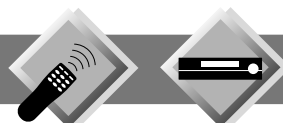

本体の表示窓やテレビ画面に表示されているカウンターの表示を切り換えてテープ残量を表示させます。

再生または録画中

表示切換



押すたびに、表示窓の表示が次のように切り換わります。  
\* テープの残量は少しの間テープを走行させないと表示されません。

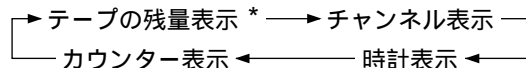

- 電源プラグを抜き差ししたり、停電があったときは、カウンターが「0:00:00」、テープ残量が「- - : - -」になります。

### カウンターをリセットするには

取消し リセット



本体の表示窓やテレビ画面のカウンターが「0:00:00」に戻ります。

VHSの3倍で記録したテープを再生中に、映像が上下に揺れるときはメニューのモード選択で「Vスタビライズ」(ビデオスタビライザー)を「入」にしてください。(P.75ページ参照)

映像の上下の揺れが補正されます。

テープを見終わったあとは、必ず「Vスタビライズ」を「切」に戻してください。

D-VHSモード、標準モード、録画中、スロー再生中は、効果はありません。

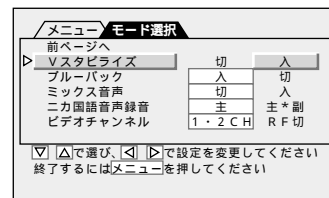

# 録画を予約する (Gコード録画予約)



## Gコードを使って録画を予約する

簡単な録画の予約方法です。新聞のテレビ欄などに記載されているGコードを使って録画を予約します。Gコードを使って録画を予約するためには、ガイドチャンネルが正しく設定されている必要があります。もう1度、ガイドチャンネルが正しく設定されていることを確認してください。(P.30ページ)

i.LINK 対応デジタルCSチューナーで、受信した番組を予約するときは、デジタルCSチューナー側で予約します。くわしくは、デジタルCSチューナーの取扱説明書をご覧ください。(本機側では予約設定の必要はありません。)

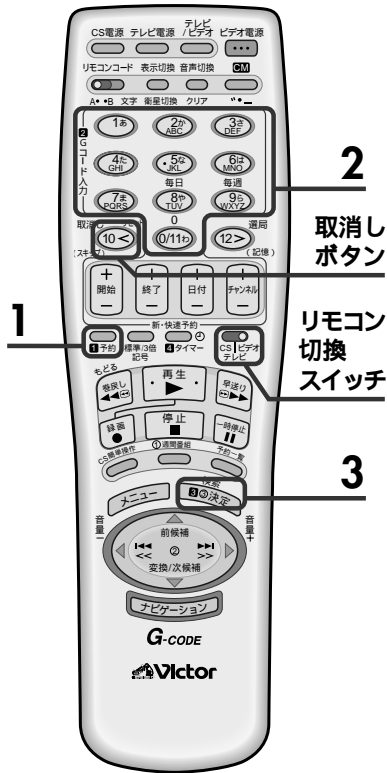

### 準備

録画用のテープを入れておきます。

テレビの電源を入れて、ビデオチャンネル(1チャンネルか2チャンネル)または外部入力を選びます。(本機からの映像をテレビ画面に映します。)

リモコンを使うときは、はじめにリモコンのリモコン切替スイッチをビデオに合わせます。

時計(日付と時刻)を合わせておいてください。(P.33ページ)



## 1 「Gコード予約」画面を表示させる

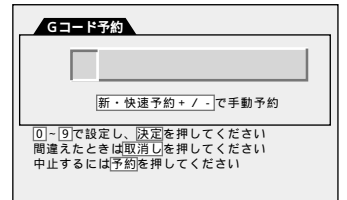

## 2 Gコード(番組予約番号)を入力する

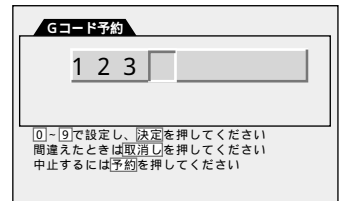
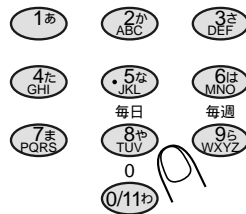

Gコードは新聞・雑誌などのテレビ番組欄でお調べください。

本体の表示窓にはGコードは4桁までしか表示されません。5桁目を入力すると、最初の1桁目が表示窓から消えます。

数字の0を入力するときは、0/11わを押します。

番号を間違えたときは、取消しボタン(10<)を押します。



- 手順3の操作後、「エラー!!」と表示されたときは、次の点を確認してください。
  - 番組の開始時刻が過ぎていないか
  - Gコードが正しいか(このときは、Gコードを入力し直します。)
- 手順3の操作後、ガイドチャンネル合わせ(またはGコードインフォチャンネル合わせ)画面が表示されたときは、予約ボタンを押し、1度録画予約を中止します。このときは、ガイドチャンネルを設定してから(P.30ページ)録画予約をやり直してください。

## 3 予約の内容を表示させる

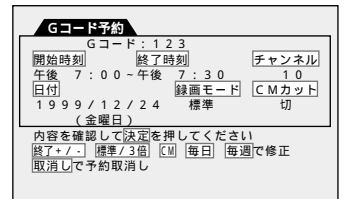

予約内容が正しくないときは、取消しボタンを押し、Gコード入力画面に戻りますので、もう1度入力し直してください。

右上の画面とちがう画面が表示されたときは、左のメモをご覧ください。

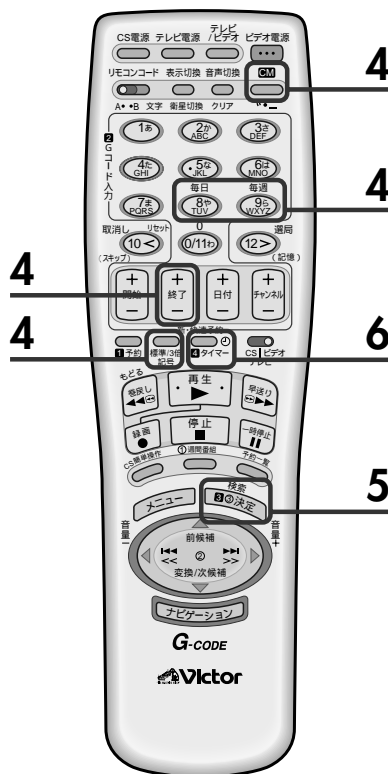

- Gコードを使って録画予約をしたときは、録画の開始時刻・日付とチャンネル番号は変更できません。
- Gコードで録画の予約をしたときは、実際の番組よりも多少長めに録画されることがあります。
- 「ぴったり録画」(75ページ)が「入」になっていると、録画スピードを「標準」に設定していても、実際の録画は「3倍」で録画されることがあります。  
また、録画の途中で変わったときは、録画スピードの変わり目で映像が乱れます。
- D-VHS記録時は、「ぴったり録画」は動きません。
- 録画チャンネルが外部入力「L-1、CS、F-1」のときは「オートCMカット」の設定はできません。
- 録画用のテープを1度取り出したときは、タイマー(4)ボタンを押す前に、もう1度録画用テープを入れてください。
- 録画予約を確実にを行うために、予約設定したあとは、42ページの予約確認することをおすすめします。

## 4 必要に応じて、次の設定をする

録画スピードを変更したいときは



押すたびに、録画スピードが「標準」と「3倍」に切り換わります。

CMカットして録画したいときは



押すたびに、オートCMカットの「入/切」が切り換わります。

オートCMカットについては、71ページをご覧ください。

同じ番組を毎週録画したいときは



曜日の表示が「毎週」になります。  
もう1度押すと元に戻ります。

同じ番組を毎日録画したいときは



曜日の表示が「毎日(月~金)」になります。  
もう1度押すと元に戻ります。

録画の日付が土曜または日曜のときは設定できません。

録画終了時刻を変更したいときは



押すたびに、録画終了時刻が1分単位で延長(または短縮)されます。押し続けると30分単位で延長(または短縮)されます。

## 5 予約を終了する



「番組予約を完了しました」と表示され、しばらくすると元のテレビ画面に戻ります。

続けて、他の番組を予約するときは、手順1から5をくり返します。

## 6 本機を録画予約待機の状態にする

表示窓の「4」が点灯し、電源が切れます。



これで、録画開始時刻になると自動的に録画が始まり、終了時刻になると録画が終わり、電源が切れます。

別の録画を予約しているときは、表示窓の「4」は点灯し続けます。

# 録画を予約する (新・快速録画予約)



## 録画を予約する

録画したい番組の開始時間、終了時間、チャンネルなどの情報を入力し録画を予約します。

i.LINK 対応デジタルCSチューナーで、受信した番組を予約するときは、デジタルCSチューナー側で予約します。くわしくは、デジタルCSチューナーの取扱説明書をご覧ください。(本機側では予約設定の必要はありません。)

### 準備

録画用のテープを入れておきます。

テレビの電源を入れて、ビデオチャンネル(1チャンネルか2チャンネル)または外部入力を選びます。(本機からの映像をテレビ画面に映します。)

リモコンを使うときは、はじめにリモコンのリモコン切換スイッチをビデオに合わせます。

時計(日付と時刻)を合わせておいてください。(P.33ページ)

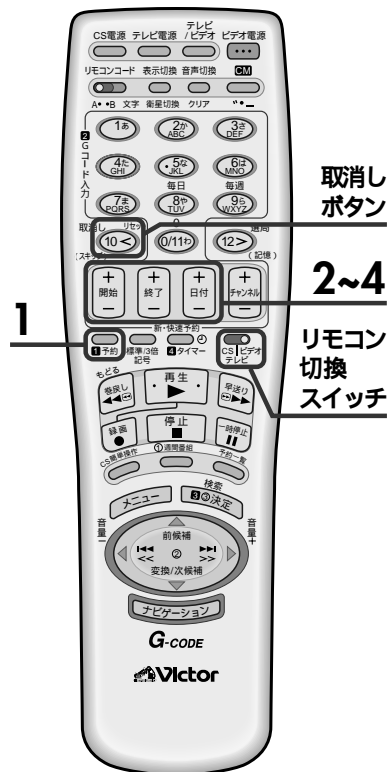

## 1 「Gコード予約」画面を表示させる

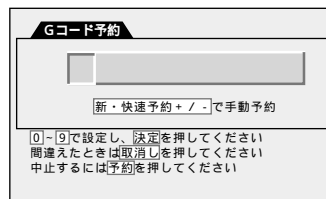

## 2 録画の開始時刻を設定する

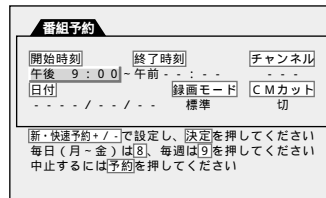

押すたびに、録画の開始時刻が1分単位で変わります。押し続けると30分単位で変わります。

## 3 録画の終了時刻を設定する

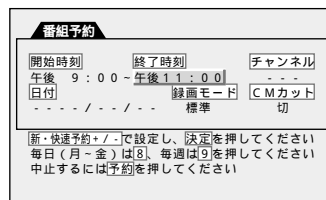

押すたびに、録画の終了時刻が1分単位で変わります。押し続けると30分単位で変わります。

## 4 録画の日付を設定する

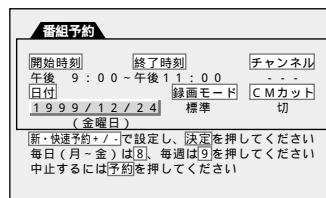

押すたびに、日付が1日単位で変わります。



・最初からやり直したいときは、取消しボタンを押したあとで、手順2からおこなってください。



## 5 チャンネルを選ぶ

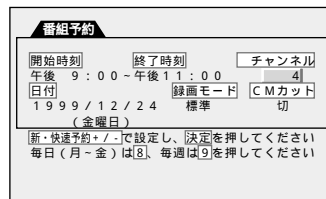

本機前面の入力端子につないだ機器からの映像を録画するときは、チャンネル欄に「F-1」を表示させます。

本機背面の入力端子につないだ機器からの映像を録画するときは、チャンネル欄に「L-1」を表示させます。

本機背面のデジタルCSチューナー専用入力端子にi.LINK対応デジタルCSチューナー以外のCSチューナーをつないで録画するときは、チャンネル欄に「CS」を表示させます。

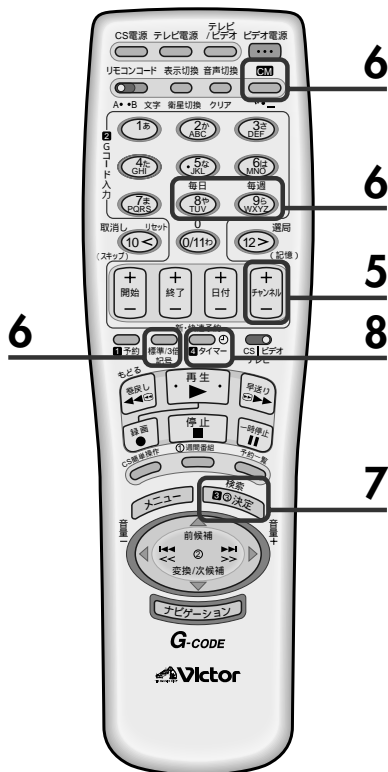

## 6 必要に応じて、次の設定をする

録画スピードを変更したいときは



押すたびに、録画スピードが「標準」と「3倍」に切り換わります。

CMカットして録画したいときは



押すたびに、オートCMカットの「入/切」が切り換わります。

オートCMカットについては、75ページをご覧ください。

同じ番組を毎週録画したいときは



曜日の表示が「毎週」になります。もう1度押すと元に戻ります。

同じ番組を毎日録画したいときは



曜日の表示が「毎日(月~金)」になります。もう1度押すと元に戻ります。

録画の日付が土曜または日曜のときは設定できません。



・「ぴったり録画」(75ページ)が「入」になっていると、録画スピードを「標準」に設定していても、実際の録画は「3倍」で録画されることがあります。

また、録画の途中で変わったときは、録画スピードの変わり目で映像が乱れます。

・D-VHS記録時は、「ぴったり録画」は働きません。

・録画チャンネルが外部入力「L-1、CS、F-1」のときは「オートCMカット」の設定はできません。

・録画予約を確実にを行うために、予約設定したあとは、次ページの予約確認することをおすすめします。

## 7 予約を終了する



「番組予約を完了しました」と表示され、しばらくすると元のテレビ画面に戻ります。

続けて、他の番組を予約するときは、手順1から7をくり返します。

## 8 本機を予約録画待機の状態にする



表示窓の「Ⓣ」が点灯し、電源が切れます。

これで、録画開始時刻になると、自動的に録画が始まり、終了時刻になると録画が終わり、電源が切れます。

別の録画を予約しているときは、表示窓の「Ⓣ」は点灯し続けます。

# 予約を確認・変更・取消しをする



## 予約を確認する

### 準備

本機とテレビの電源を入れます。(下の「予約した後で本機を使う」を参照)  
テレビの電源を入れて、ビデオチャンネル(1チャンネルか2チャンネル)または外部入力を選びます。(本機からの映像をテレビ画面に映します。)



## 1 予約の確認画面を表示させる



録画予約している全番組が表示されます。

予約一覧/取消し			
12/24(金)	録9:00~	録11:00	4:10
12/25(土)	録7:00~	録8:00	L-1:10
12/26(日)	録8:00~	録9:00	F-1:10
12/27(月)	録10:00~	録11:00	1:0

▽/△で選択      予約一覧で終了

## 2 予約の確認画面を消す



元のテレビ画面に戻ります。

### 予約した後で本機を使う

メニューの「オートタイマー」(P.75ページ)の設定によって、操作のしかたが異なります。

メニューの「オートタイマー」が「切」(お買い上げ時の設定)のときは:  
タイマーボタンを押します。録画予約待機が解除されます。(表示窓の「⊕」が消えます。)

これで、本機を通常のように操作することができます。

本機を使い終わったら、もう1度タイマー(⊕)ボタンを押します。

ふたたび表示窓の「⊕」が点灯し、録画予約待機中になります。

メニューの「オートタイマー」が「入」のときは:

(リモコン切替スイッチをビデオに合わせたあとで)ビデオ電源ボタンを押すと、本機の電源が入り、録画予約待機が解除されます。(表示窓の「⊕」が消えます。)

これで、本機を通常のように操作することができます。

本機を操作後、ビデオ電源を切ると、ふたたび表示窓の「⊕」が点灯し、録画予約待機中になります。



本機を使い終わったあとは

録画用のテープが入っていることを確認してください。

表示窓に「⊕」が点灯していることを確認してください。



- ・本機の電源が入っていないときは、本体の表示窓で予約を確認することはできません。

# 予約を変更・取消しをする

## 準備

本機とテレビの電源を入れます。(「予約した後で本機を使う」を参照) テレビの電源を入れて、ビデオチャンネル(1チャンネルか2チャンネル)または外部入力を選びます。(本機からの映像をテレビ画面に映します。)

リモコンを使うときは、はじめにリモコンのリモコン切換スイッチをビデオに合わせます。

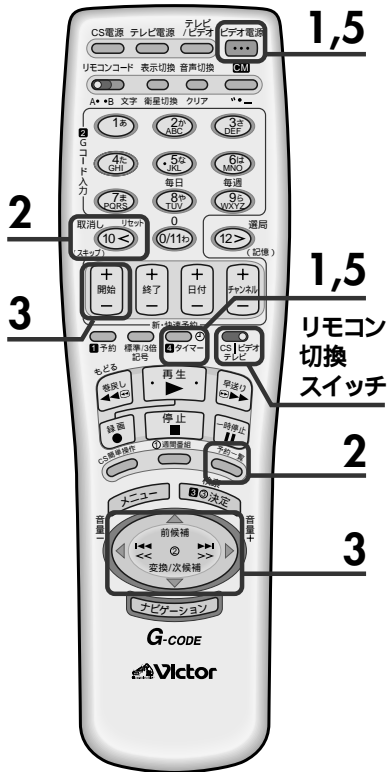

## 1 表示窓の⊙を消す

メニューの「オート  
タイマー」が「切」のとき



メニューの「オート  
タイマー」が「入」のとき



## 2 予約の確認画面を表示させる



録画予約している全番組が表示されます。



録画予約を取消したいときは

▼/▲ボタンを押して▷を取消したい録画予約に合わせてから、取消しボタンを押します。その後、手順5へ進んでください。

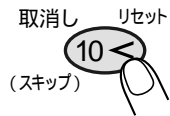

## 3 変更したい録画予約の詳細内容を表示させる

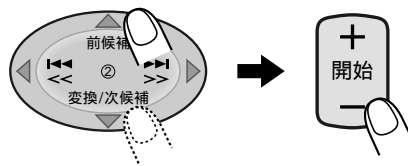

▷を変更したい録画予約に合わせてから、

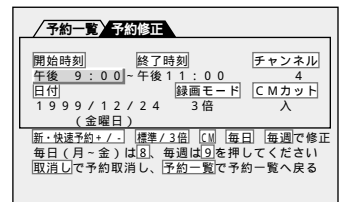

- 他の予約内容も変更したいときは予約一覧ボタンを1回押したあと、手順3, 4を操作してください。
- 元のテレビ画面に戻りたいときは予約一覧ボタンを2回押します。

## 4 必要に応じて、設定を変更する

「録画を予約する(新・快速録画予約)」(P.40~41ページ)の手順2から6を参照してください。

## 5 予約の変更を終了する



または



表示窓の「⊙」が点灯し、電源が切れます。

手順1で押したボタンと同じボタンを押してください。



# デジタル録画する

## 使用するテープと記録方式

### 録画について

D-VHS 記録するときは、D-VHS テープをお使いください。S-VHS テープを使うときは、モード選択画面の「D-VHS 記録」を「切」にしてください。(P.73 ページ)

D-VHS テープの録画時間

- ・DF-420 : 7 時間 (420 分)
- ・DF-300 : 5 時間 (300 分)

S-VHS 記録はできません。

VHS 記録するときは、D-VHS、S-VHS、VHS のどのテープでも使えます。

### 再生について

記録方式 (D-VHS、S-VHS、VHS) と録画スピード (D-VHS、標準、3 倍) を自動的に判別して再生します。

本機には、デジタルからアナログへの変換機能がないため、本機だけで D-VHS 記録したテープを再生して見ることはできません。

見るためには、デジタルからアナログへの変換機能があるデジタル CS チューナー (ビクター TU-VCS1) などを接続する必要があります。

S-VHS 記録したテープを簡易的に見ることができますが、S-VHS 本来の高解像度、高画質は得られません。

## リモコンでビクター製のデジタル CS チューナーを操作する

本機のリモコンで、ビクター製のデジタル CS チューナー (TU-VCS1) を操作できます。デジタル CS チューナーを操作するときは、CS チューナー / テレビ / ビデオ切換スイッチを「CS」にします。

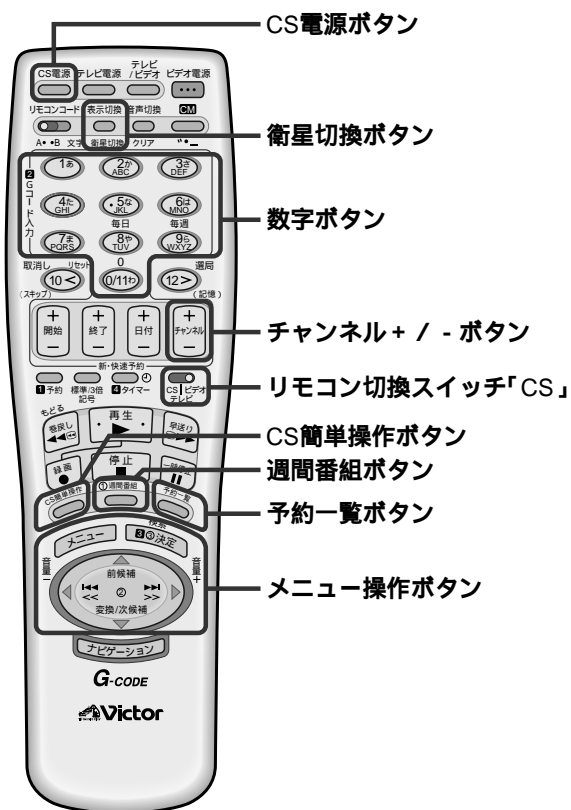

ボタン	働き
CS 電源ボタン	デジタルCSチューナーの電源を入/切します。
衛星切換ボタン	押すたびに衛星 B (スカイサービス) と衛星 A (パーフェクTV!サービス) が切り換わります。
数字ボタン	チャンネルを選ぶときに使います。
チャンネル+/-ボタン	チャンネルを選ぶときに使います。
リモコン切換スイッチ	リモコンで操作したい機器を選びます。
CS 簡単操作ボタン	簡単操作パネルを表示します。
週間番組ボタン	EPG (週間番組表) を表示します。
予約一覧ボタン	予約した番組の一覧を表示します。
メニュー操作ボタン	メニューを表示します。 画面上の項目を選び、決定します。



・デジタル CS チューナーによっては、操作できないことがあります。

# デジタル録画する (つづき)



## デジタルCSチューナーと接続してデジタル録画する (デジタル録画)

i.LINK対応デジタルCSチューナーで受信した番組のみD-VHSテープにデジタル録画することができます。録画予約するときは、デジタルCSチューナー側で行ってください。

### 準備

▶ 44ページの接続方法をご覧ください、本機とデジタルCSチューナー、テレビを接続してください。

▶ 34ページの「準備」の操作をしてください。

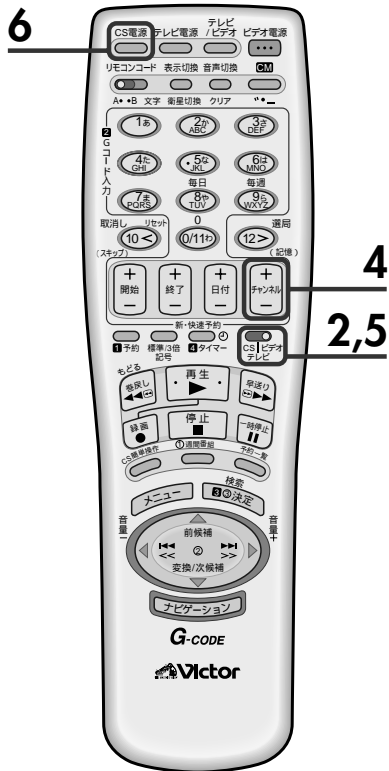

## 1 D-VHSテープを入れる

本機の電源が自動的に入ります。表示窓の「0000」が回転し、数秒間テープが動き、テープ番号の検索をしています。ビデオナビゲーションについては、▶ 50ページをご覧ください。表示窓のカウンターが「0:00:00」になります。

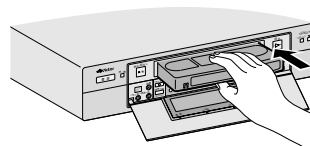

テープの見える面を上にし、中央部をゆっくり押します。

## 2 リモコン切換スイッチを「ビデオ」にする



## 3 モード選択画面のD-VHS記録を「入」にする

操作方法は▶ 73ページをご覧ください。

VHS記録するときは、D-VHS記録を「切」にし、録画スピード(標準/3倍)を選んでください。

## 4 チャンネル+ / - ボタンを押して「CS」チャンネルを選ぶ



## 5 リモコン切換スイッチを「CS」にする



## 6 CS電源ボタンを押して、デジタルCSチューナーの電源を入れる



- D-VHS記録するときは、D-VHSテープをお使いください。S-VHSテープを使うときは、モード選択画面の「D-VHS記録」を「切」にしてください。(▶ 73ページ)



- デジタルCSチューナーの詳しい操作方法については、デジタルCSチューナーの取扱説明書をご覧ください。
- 一時停止が5分以上続くと、本機は自動的に停止します。
- 本機はDTLA(The Digital Transmission Licensing Administrator)のコピー・プロテクション技術に対応しています。したがって、コピーを許可されていない番組は録画することができません。DTLAについて詳しくは、デジタルCSチューナーの取扱説明書をご覧ください。

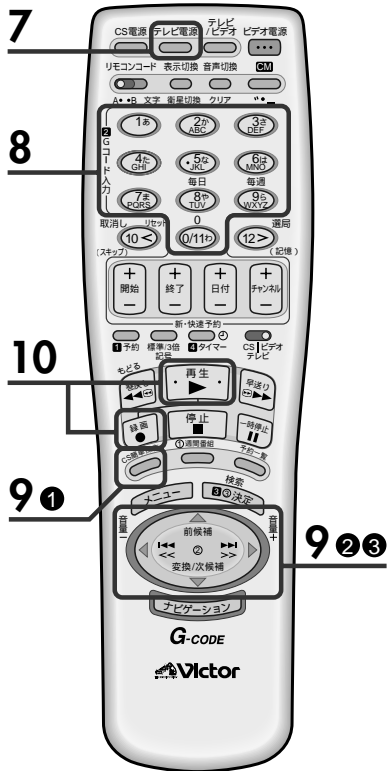

## 7 テレビの電源を入れ、テレビの入力を本機をつないだ入力にする



## 8 録画したいデジタルCS放送のチャンネルを選ぶ

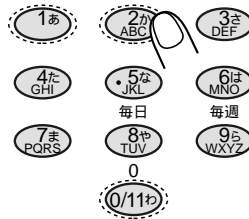

例：210チャンネルを選ぶときは  
2、1、0と続けて押す。

## 9 デジタルCSチューナーで、本機をLINCする

本機とi.LINK対応デジタルCSチューナーは、接続しただけでは操作できません。必ずデジタルCSチューナーで本機をLINC(☞93ページ)してください。

本機のリモコンを使う場合は、

- ① CS 簡単操作ボタンを押す。  
簡単操作パネルを表示します。
- ② ▶ ボタンを押して、**i.LINK** を選び、決定ボタンを押す。  
コントロールパネルを表示します。
- ③ ▲/▼/◀/▶ ボタンを押して、操作したいD-VHSビデオデッキ(本機)を選び、決定ボタンを押す。  
**i.LINK**表示が点灯し、LINCされます。



- **i.LINK**表示が点灯しないときは、  
▲/▼/◀/▶ ボタンを押して、i.LINK  
入力を選ぶ。  
決定ボタンを押す。

コントロールパネル表示

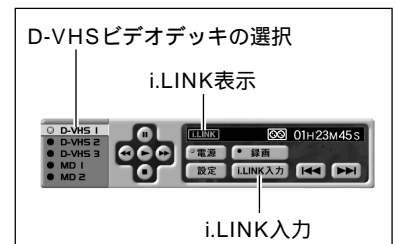

- デジタルCSチューナーに付属のリモコンを使って操作する場合は、デジタルCSチューナーの取扱説明書をご覧ください。



- このようなときにi.LINKランプが消灯します。

- ① i.LINKコードを抜き差ししたとき
- ② 停電があったとき
- ③ 他のi.LINK端子付き機器でLINCしたとき

このようなときは手順9の操作をしてください。

- 本体のi.LINKランプが点灯していることを確認してください。
- コントロールパネルを消したいときは、本機のリモコンのCS簡単操作ボタンを2回押します。



- D-VHSテープにデジタル録画するときは、録画スピードを選ぶことはできません。
- D-VHSテープにデジタル録画するときは、ビクター製デジタルCSチューナー(TU-VCS1)のコントロールパネルを表示したままにしても、コントロールパネルは録画されません。ただし、アナログ録画するときは、コントロールパネルを表示したままにしておくと、コントロールパネルも一緒に録画されます。

## 10 録画を始める



を押しながら



本体の録画(●)ボタンでも操作できます。このときは、再生(▶)ボタンを押す必要はありません。

# デジタル録画した番組を見る



## デジタルCSチューナーと接続してデジタル再生する（デジタル再生）

D-VHSテープにデジタル録画した番組を見るためには、i.LINK対応デジタルCSチューナーが必要です。デジタルCSチューナーの詳しい操作方法については、デジタルCSチューナーの取扱説明書をご覧ください。

### 準備

④44ページの接続方法をご覧ください、本機とデジタルCSチューナー、テレビを接続してください。

④36ページの「準備」の操作をしてください。

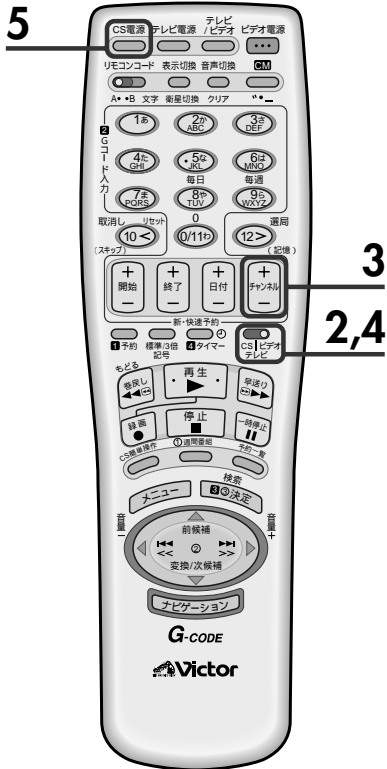

## 1 D-VHSテープを入れる

本機の電源が自動的に入ります。

表示窓の「0000」が回転し、数秒間テープが動き、テープ番号の検索をしています。ビデオナビゲーションについては、④50ページをご覧ください。

表示窓のカウンターが「0:00:00」になります。

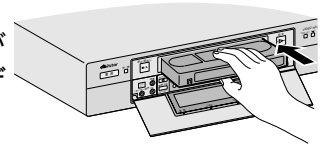

テープの見える面を上にし、中央部をゆっくり押しします。

## 2 リモコン切換スイッチを「ビデオ」にする



## 3 チャンネル+ / - ボタンを押して「CS」チャンネルを選ぶ



## 4 リモコン切換スイッチを「CS」にする



## 5 CS電源ボタンを押して、デジタルCSチューナーの電源を入れる





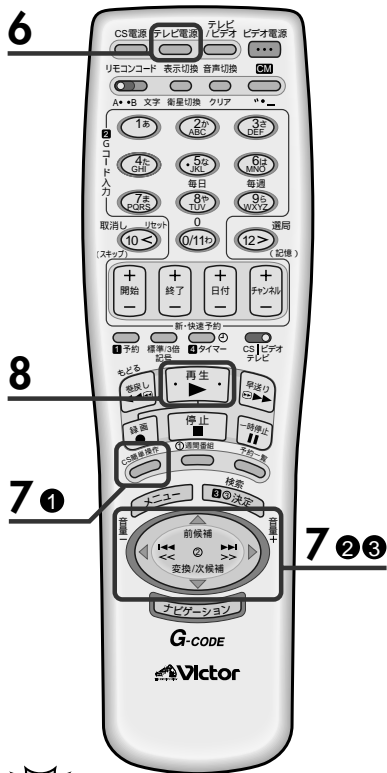

**注意**

- D-VHS テープにデジタル録画した番組は、速さを変えると、映像 / 音声は出ません。
- 再生画像が出るまでに多少時間がかかることがあります。



- D-VHS記録したテープを早送り / 巻戻し再生中は、下のような表示をします。

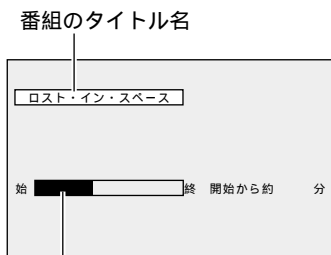

番組内でのサーチ中のテープ位置

- 本機で録画した (ナビゲーション機能で登録した) テープを早送り / 巻戻し中は、番組のタイトルをテレビ画面に表示します。
- 再生中に、D-VHSランプが消灯したときは、VHS録画した番組を再生しています。
- i.LINKランプは、i.LINK端子にデジタル信号が入力できる状態になると点灯します。再生中はi.LINK端子から信号が出力されるため、i.LINKランプは消灯します。

## 6 テレビの電源を入れ、テレビの入力を本機をつないだ入力にする

テレビ電源



## 7 デジタルCSチューナーで、本機をLINCする

本機とi.LINK対応デジタルCSチューナーは接続しただけでは操作できません。必ずデジタルCSチューナーで本機をLINC(▶93ページ)してください。

本機のリモコンを使う場合は、

- ① CS 簡単操作ボタンを押す。  
簡単操作パネルを表示します。
- ② ▶ ボタンを押して、**i.LINK** を選び、決定ボタンを押す。  
コントロールパネルを表示します。
- ③ ▲/▼/◀/▶ ボタンを押して、操作したいD-VHSビデオデッキ (本機) を選び、決定ボタンを押す。  
**i.LINK**表示が点灯し、LINCされます。

コントロールパネル表示

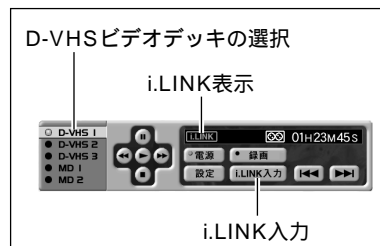

- **i.LINK**表示が点灯しないときは、  
▲/▼/◀/▶ ボタンを押して、i.LINK 入力を選ぶ。  
決定ボタンを押す。
- デジタルCSチューナーに付属のリモコンを使って操作する場合は、デジタルCSチューナーの取扱説明書をご覧ください。

## 8 再生を始める

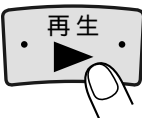

本体の再生(▶)ボタンでも操作できます。  
やめるときは、停止(■)ボタンを押す。

# ビデオナビゲーションを使う



## ビデオナビゲーションとは

本機で録画すると、テープにテープ番号が付けられ、番組の情報（日付、録画開始時刻、チャンネル、録画スピード）が本機のメモリーに記憶されます。番組情報を画面に表示して、見たい番組の頭出しができます。また、日付などの代わりに、テープや番組に名前を付けたり、番組にジャンルを付けることができます。



見たい番組が  
どのテープに  
入っているかな？

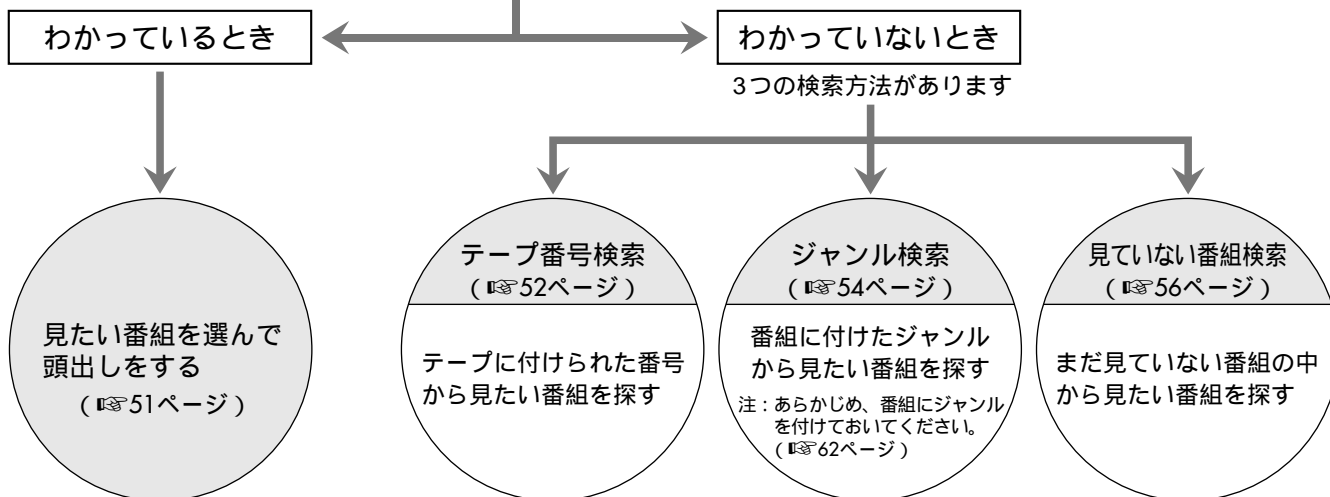

### 次のようなこともできます。

- テープタイトルや番組タイトルに名前を付けたいとき : 【タイトル編集】(p.58 ページ)
- 番組にジャンルを付けたいとき : 【ジャンル編集】(p.62 ページ)
- 本機にメモリーされた番組の情報を消したいとき : 【ライブラリ削除】(p.64 ページ)



- タイトルとして日付などをメモリーするため、本機で録画する前に、時計合わせをしておいてください。(p.33 ページ)
- 見たいテープを探すために、本機で録画したテープには、テープ番号を記載しておいてください。
- 本機で録画したテープのみ、ビデオナビゲーション機能が使えます。  
(別の HM-DR1 では使えません。)
- 本機のメモリーに番組情報を記録するためには、  
D-VHS 記録 : 10 分以上  
VHS 記録 (標準) : 5 分以上  
VHS 記録 (3 倍) : 15 分以上  
録画してください。
- 使用するテープによっては、ビデオナビゲーション機能が正常に動作しないことがあります。
- 番組情報は本機のメモリーに記憶されます。万一、本機のメモリーが故障して番組情報が消えた場合、復元することはできません。

### 本機のメモリーに番組情報を記憶させたくないとき

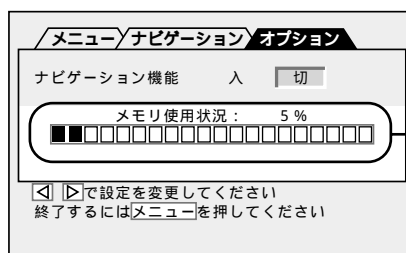

本機にメモリーされている容量を表示します。(目安です)

- ナビゲーション機能を「切」にします。  
メニューボタンを押して、「メニュー」画面を表示させます。  
▼/▲ ボタンを押して、▷ を「ナビゲーション」に合わせます。  
決定ボタンを押して、「ナビゲーション」画面を表示させます。  
▼/▲ ボタンを押して、▷ を「オプション」に合わせます。  
決定ボタンを押して、「オプション」画面を表示させます。  
◀/▶ ボタンを押して、「切」を選びます。  
メニューボタンを押して、「オプション」画面を消します。  
(設定完了)  
テープを入れたときに、テープ番号の検索はしません。



# 見たい番組を探す (ナビゲーション検索)

本機で録画したテープに、どのような番組内容が録画されているか今すぐ知りたいときに便利です。見たい番組を選んで、自動的に頭出しする機能です。

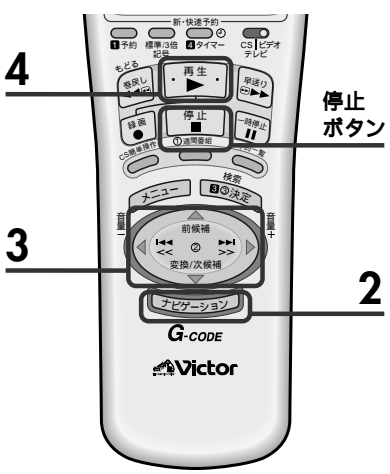

**準備**  
リモコンを使うときは、はじめにリモコンのリモコン切換スイッチをビデオテレビに合わせます。



## 1 録画したテープを入れる

表示窓の「0000」が回転し、数秒間テープが動き、テープ番号の検索をしています。

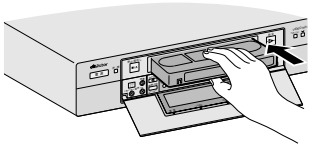

## 2 番組タイトルの画面を表示させる

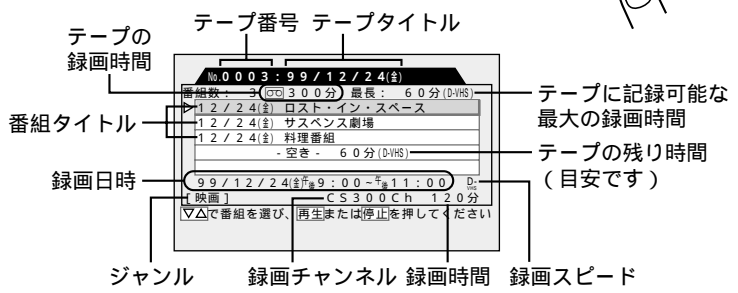
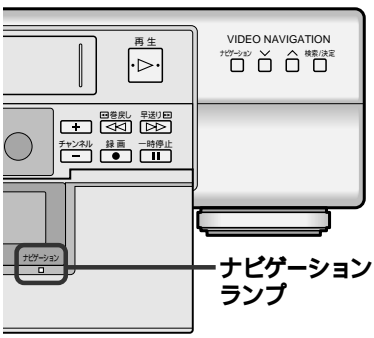

- 「テープ番号が見つかりません」とメッセージを表示したら、本体のナビゲーションランプが点灯するところまで、テープを巻戻し方向へ頭出し再生(66ページ)してください。点灯したら停止ボタンを押し手順2から操作してください。
- 再生または番組の頭出し中などに、1本のテープに2つのテープ番号が見つかったとき、次のような表示をし、テープ番号を1つにまとめます。「別のテープ番号が見つかりましたので、テープ番号をまとめました。このテープの番号は No. 〇〇〇です」



- タイトルの文字によっては、正しく表示できないものがあります。
- 番組の開始から重ね書きすると、重ね書きされた番組タイトルには「」を表示します。

## 3 見たい番組を選ぶ

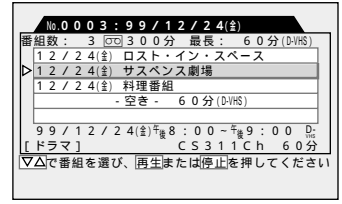
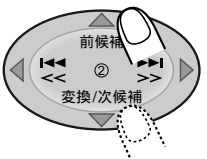

## 4 番組の頭出しをして再生する

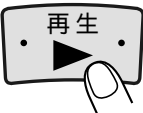

番組の頭で停止させたいときは、再生ボタンの代わりに停止(■)ボタンを押してください。見たいときに再生(▶)ボタンを押してください。

**テープの空いている部分から録画したいときは**  
番組と番組を続けて録画しないと、1本のテープに2つのテープ番号が記録されて、正しく番組を検索することができなくなります。テープの空いている部分に続けて録画をするときは、次のようにしてください。  
/ ボタンを押して、番組タイトル画面の「空き」の項目を選びます。停止ボタンを押します。  
・テープの空いている部分を自動的に探して停止します。録画をしてよいかを確認し、録画します。

便利な機能

# ビデオナビゲーションを使う(つづき)

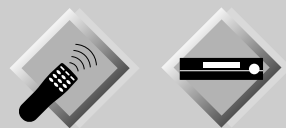

## 見たいテープを探す(テープ番号検索)

本機で録画したテープが数多くある場合に、各テープにどのような内容が録画されているか知りたいときに便利です。

### 準備

リモコンを使うときは、はじめにリモコンのリモコン切換スイッチをビデオに合わせます。

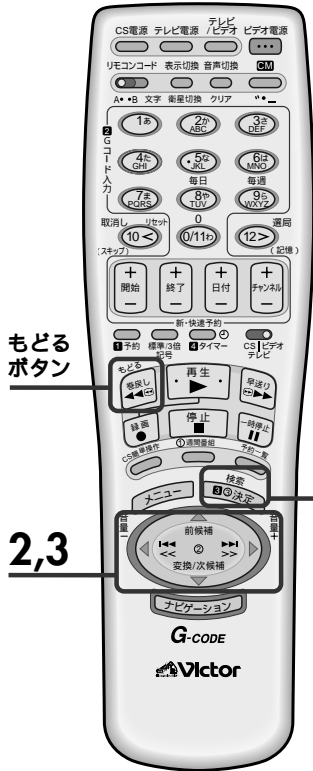

## 1 「検索メニュー」画面を表示させる

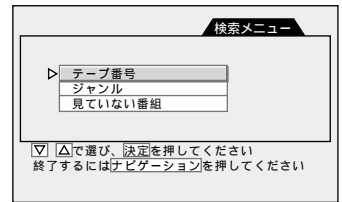

## 2 「検索・テープ番号」画面を表示させる

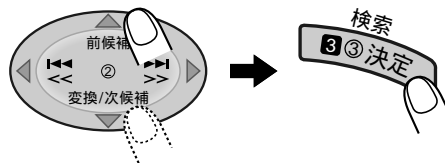

▷を「テープ番号」に合わせてから、



ビデオ内に入っているテープのテープ番号に「・」を表示します。

## 3 見たいテープ番号を選ぶ

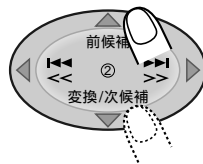

## 4 見たいテープを入れる

表示窓の「0000」が回転し、数秒間テープが動き、テープ番号の検索をします。

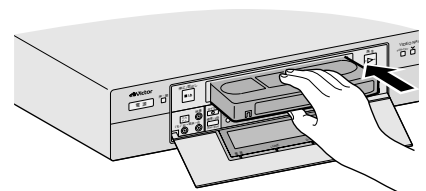

- ・テープタイトルは、録画された日付が自動的に、テープタイトル名として入力されます。お好みのタイトル名に変更したいときは、タイトル編集で入力してください。(P.58 ページ)
- ・1つ前の画面に戻りたいときは、もどる(巻戻し)ボタンを押してください。



本機で録画したあとは、テープ番号検索をするために、テープにテープ番号を書いたラベルを貼ってください。

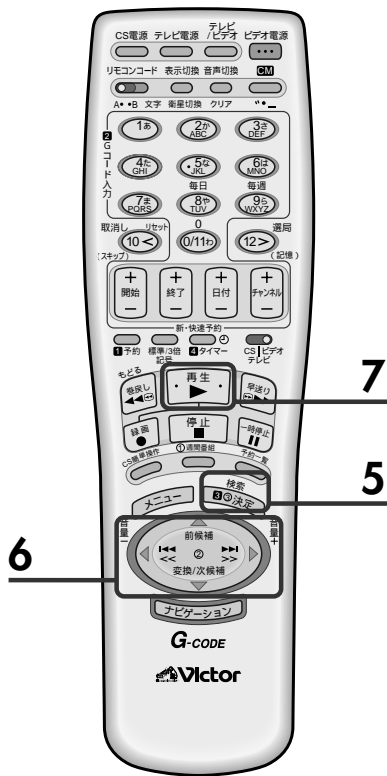

## 5 番組タイトルの画面を表示させる



No.0003 : ママのテーブ	
番組数 :	3 (0) 300分 最長 : 60分 (DHS)
▷ 12/24(全)	ロスト・イン・スペース
▷ 12/24(全)	サスペンス劇場
▷ 12/24(全)	料理番組
	- 空き - 60分 (DHS)
99/12/24(全) 9:00-9:11:00 D	
[映画] CS300Ch 120分	
▽△で番組を選び、再生または停止を押してください	

## 6 見たい番組を選ぶ

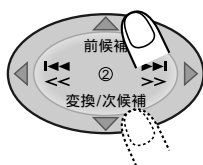

No.0003 : ママのテーブ	
番組数 :	3 (0) 300分 最長 : 60分 (DHS)
▷ 12/24(全)	ロスト・イン・スペース
▷ 12/24(全)	サスペンス劇場
▷ 12/24(全)	料理番組
	- 空き - 60分 (DHS)
99/12/24(全) 8:00-9:00 D	
[ドラマ] CS311Ch 60分	
▽△で番組を選び、再生または停止を押してください	

## 7 番組の頭出しをして再生する

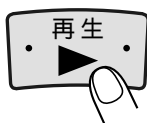

番組の頭で停止させたいときは、再生ボタンの代わりに停止(■)ボタンを押してください。

見たいときに再生(▶)ボタンを押してください。

# ビデオナビゲーションを使う(つづき)

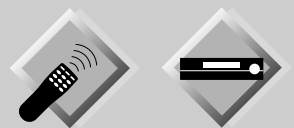

## ジャンルから番組を探す(ジャンル検索)

本機で録画したテープが数多くある場合に、ジャンルの選択画面からどのような番組がテープに録画されているか知りたいときに便利です。

あらかじめ、番組にジャンルを付けておかないとジャンル検索はできません。  
 62 ページをご覧ください、番組にジャンルを付けてください。

### 準備

リモコンを使うときは、はじめにリモコンのリモコン切換スイッチをビデオに合わせます。

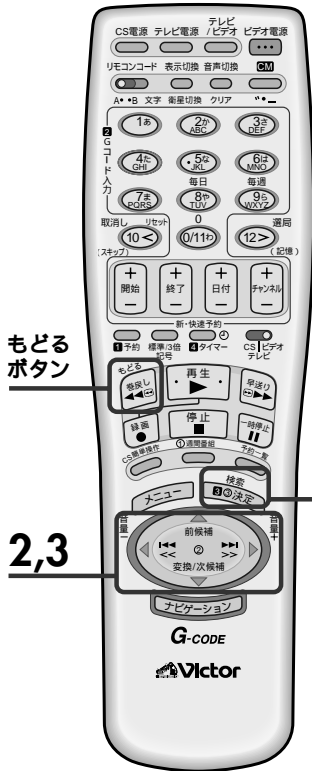

もどるボタン

1,2

2,3

## 1 「検索メニュー」画面を表示させる

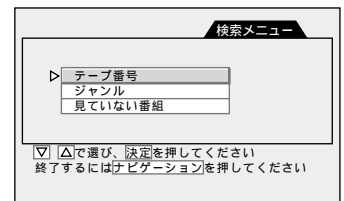

## 2 「検索・ジャンル」画面を表示させる

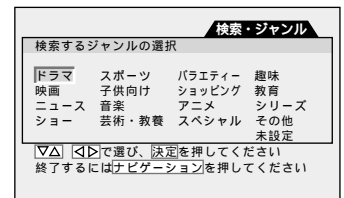
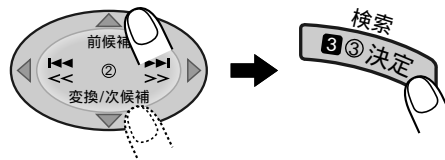

▷を「ジャンル」に合わせてから、

## 3 見たいジャンルを選ぶ



• 1つ前の画面に戻りたいときは、もどる(巻戻し)ボタンを押してください。

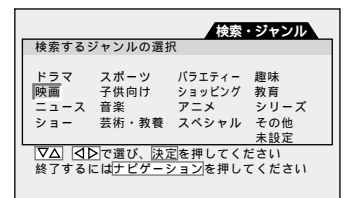
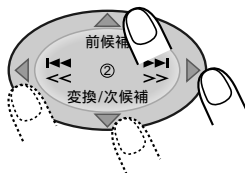

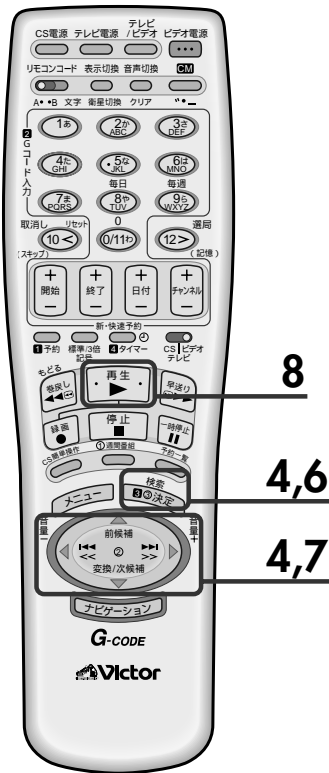

## 4 見たいテープ番号を選ぶ

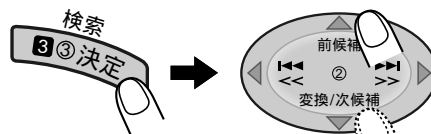

▷を見たいテープ番号に  
合わせる

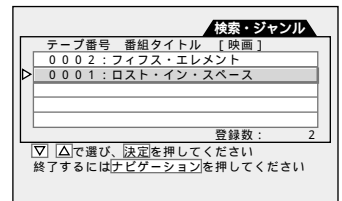

## 5 見たいテープを入れる

表示窓の「0000」が回転し、数秒間テープが  
動き、テープ番号の検索をします。

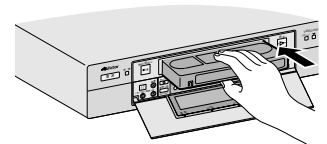

## 6 番組タイトルの画面を 表示させる



## 7 見たい番組を選ぶ

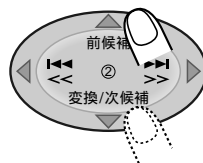

## 8 番組の頭出しをして再生する

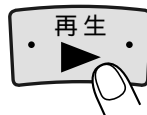

番組の頭で停止させたいときは、再生ボタンの代わり  
に停止 (■) ボタンを押してください。  
見たいときに再生 (▶) ボタンを押してください。

# ビデオナビゲーションを使う(つづき)

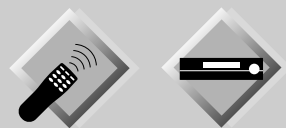

## 見えていない番組内容を探す(見えていない番組検索)

本機で録画したテープが数多くある中で、まだ見えていない番組を探すときに便利です。

### 準備

リモコンを使うときは、はじめにリモコンのリモコン切替スイッチをビデオに合わせます。



## 1 「検索メニュー」画面を表示させる

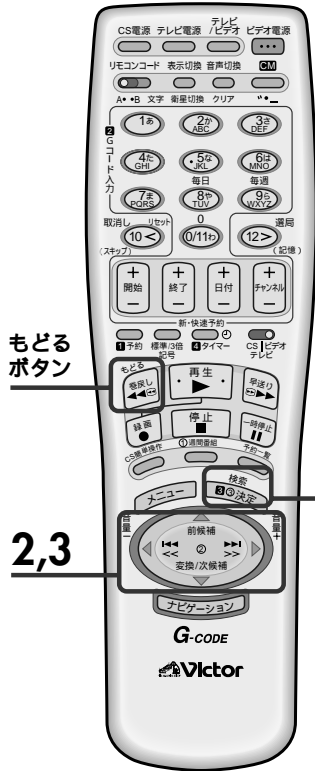
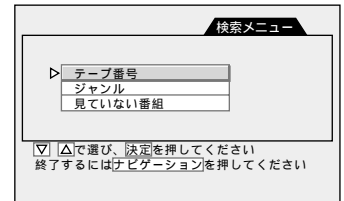

## 2 「検索・見えていない番組」画面を表示させる

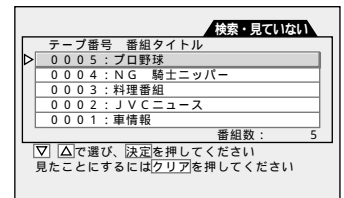
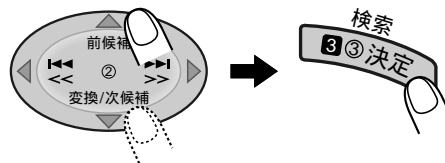

▷を「見えていない番組」に合わせてから、

## 3 見たいテープ番号を選ぶ

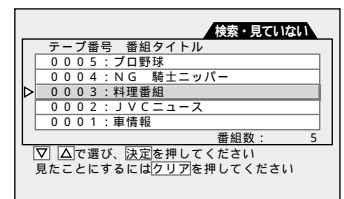
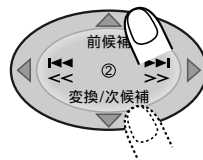

- 1つ前の画面に戻りたいときは、もどる(巻戻し)ボタンを押してください。



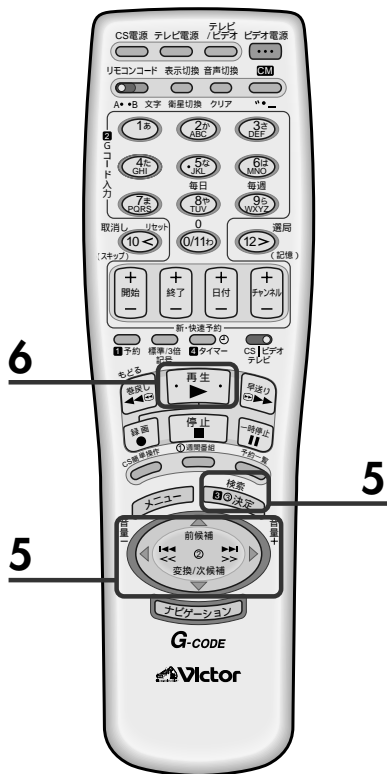

## 4 見たいテープを入れる

表示窓の「0000」が回転し、数秒間テープが動き、テープ番号の検索をします。

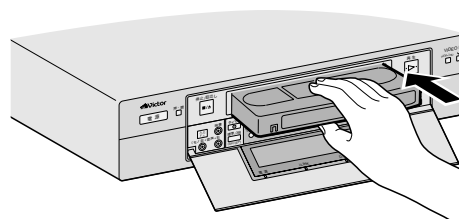

## 5 見たい番組を選ぶ

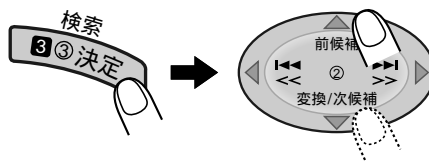

No.0003 : ママのテープ	
番組数 :	3 000分 最長 : 60分(3E)
1 2 / 2 4 (全)	ロスト・イン・スペース
1 2 / 2 4 (全)	サスペンス劇場
▶ 1 2 / 2 4 (全)	料理番組
	- 空き - 60分(D115)
99 / 12 / 24 (金) 8 : 00 - 9 : 00 D	
[趣味]	CS311 Ch 60分
▽△で番組を選び、再生または停止を押してください	

## 6 番組の頭出しをして再生する

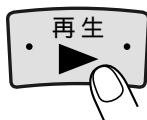

番組の頭で停止させたいときは、再生ボタンの代わりに停止(■)ボタンを押してください。  
見たいときに再生(▶)ボタンを押してください。

# ビデオナビゲーションを使う(つづき)



## タイトルを編集する(タイトル編集)

テープタイトルや番組タイトルに名前を付けることができます。

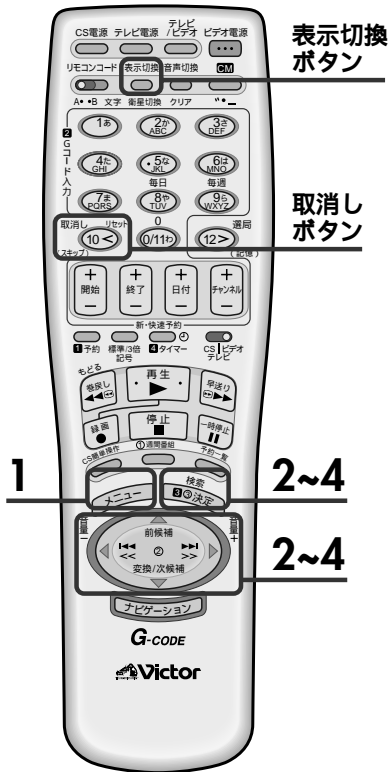

準備

リモコンを使うときは、はじめにリモコンのリモコン切換スイッチをビデオに合わせます。



### 1 「メニュー」画面を表示させる

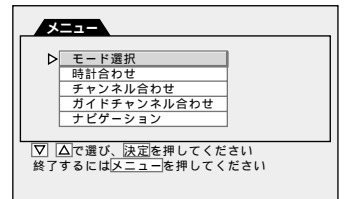

### 2 「ナビゲーション」画面を表示させる

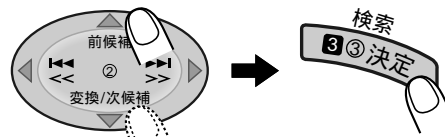

▷を「ナビゲーション」に合わせてから、

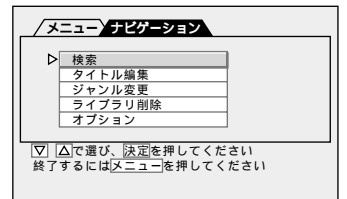

手順4で、テープ番号を数字ボタンで直接入力したいときは表示切換ボタンを押します。「テープ番号入力」画面を表示します。

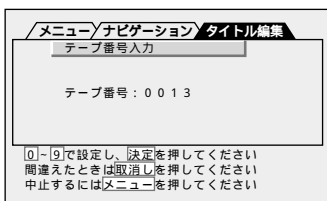

### 3 「タイトル編集」画面を表示させる

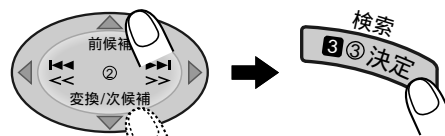

▷を「タイトル編集」に合わせてから、



数字ボタンで入力してください。まちがえたときは、取消しボタンを押したあと、再度数字ボタンで入力してください。

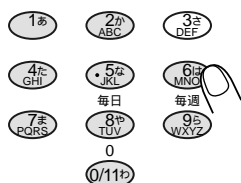

決定ボタンを押します。手順4の画面を表示します。

### 4 タイトル編集したいテープ番号を選ぶ

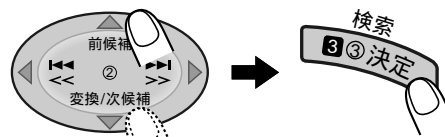

▷を「テープ番号」に合わせてから、

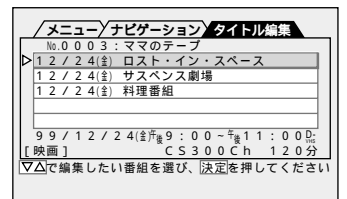

## テープのタイトルを変更したいとき【テープタイトル変更】

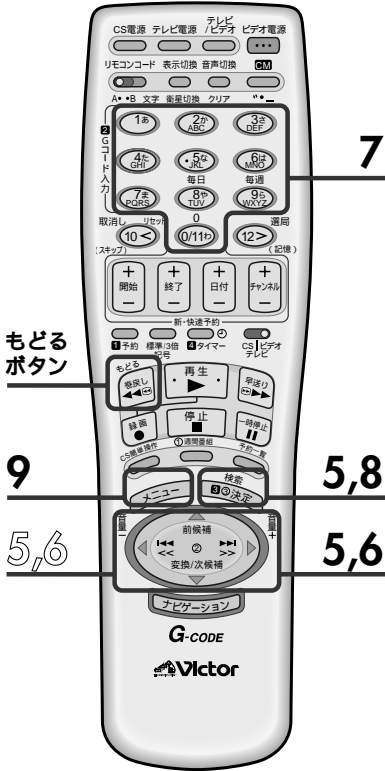

### 5 一番上のテープ番号を選ぶ

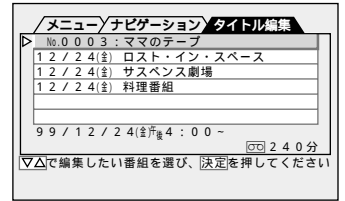
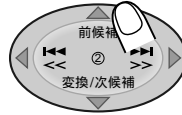

### 6 「テープタイトル入力」画面を表示させる

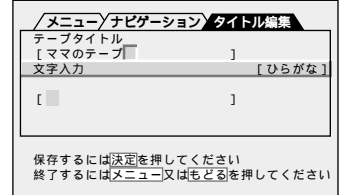

## 番組のタイトルを変更したいとき【番組タイトル変更】

### 5 タイトルを変更したい番組を選ぶ

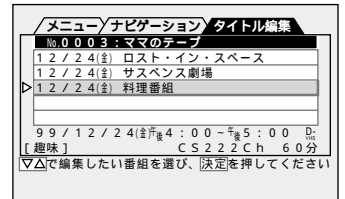
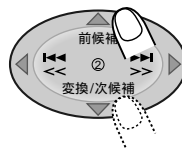

### 6 「番組タイトル入力」画面を表示させる

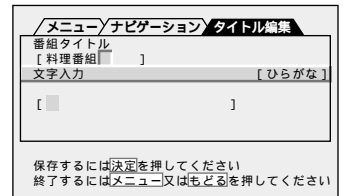

### 7 文字を入力する

緑色の文字のボタンを使って入力します。  
詳しくは、次ページをご覧ください。

### 8 入力したタイトルを確認する

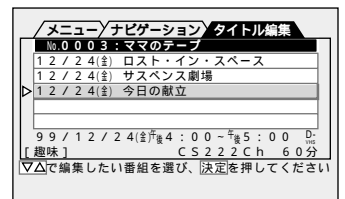
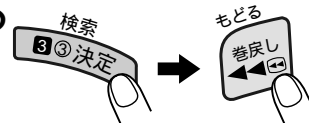

2回押してから、

### 9 メニュー操作を終了する



次のページに続く



・他のビデオで録画したテープには、タイトルの入力はできません。



・1つ前の画面に戻りたいときは、もどる(巻戻し)ボタンを押してください。

# ビデオナビゲーションを使う(つづき)



## タイトルを編集する

タイトルは最大14文字まで入力できます。

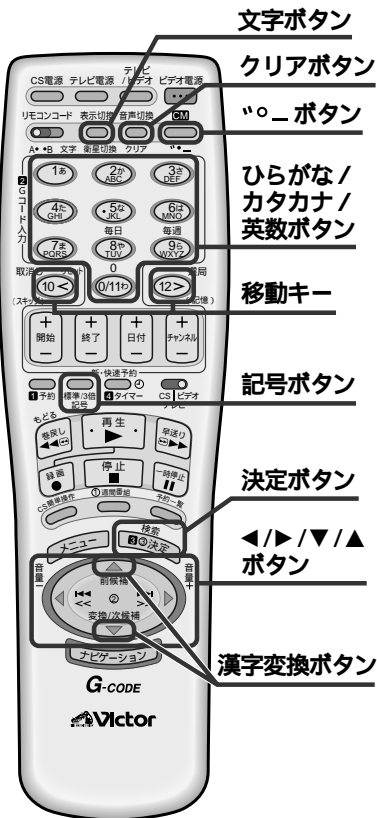

### 文字入力のしかた

ひらがな、カタカナ、英数、記号、区点の5種類があります。

#### 5種類の選びかた

・文字ボタンを押すごとに

ひらがな → カタカナ → 英数

・記号ボタンを押すごとに

記号 → 区点 → ひらがな

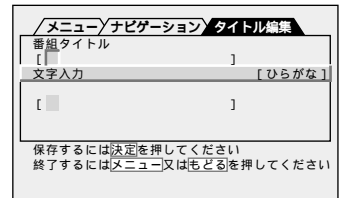

### 記号入力のしかた

1. 記号ボタンを押して「記号」を選ぶと、画面に「記号入力」を表示します。
2. ▼/▲/◀/▶ ボタンでお好みの記号を選び、決定ボタンを押してください。

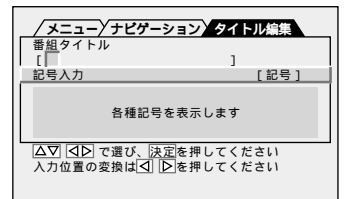

### 区点入力のしかた

1. 記号ボタンを押して「区点」を選ぶと、画面に「文字コード入力」を表示します。
2. 別紙の区点コード表をご覧ください、「区 」、点」の順に数字ボタンを押して、2ケタの数字を入力します。  
・「点」を入力する前に、▶ ボタンを押してください。
3. 決定ボタンを押します。

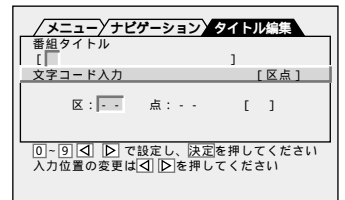

### カーソル移動のしかた

左へ移動するとき 右へ移動するとき

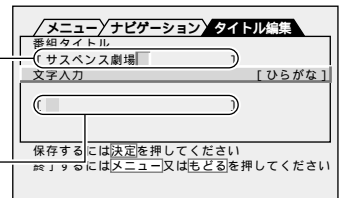
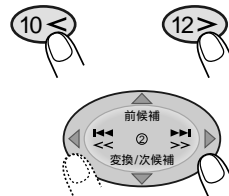

### タイトルを消すには

すべて消すには

1. カーソルを左端に移動させます。
2. 文字が消えるまで、クリアボタンを押します。

一部分を消すには

1. 消したい文字にカーソルを合わせます。
2. クリアボタンを押します。

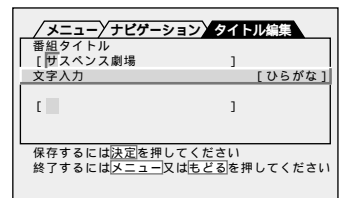

# 文字を入力してみましょう!!

## (例) ニッパーくん物語 ①

ニ = (5な JKL) 2回押す  
 ツ = (4た GHI) 6回押す  
 パ = (6は MNO) 1回押す → (〃〃〃) 2回押す  
 l = (〃〃〃) 1回押す

1. 文字ボタンを押して、「カタカナ」を選びます。
2. 数字ボタンを押して、「ニッパー」を入力します。

文字入力のミスを防ぐため、1文字入力するごとに、▶ボタンを押してください。

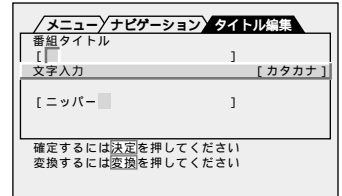

く = (2か ABC) 3回押す  
 ん = (0/11わ) 3回押す

3. 文字ボタンを押して、「ひらがな」を選びます。
4. 数字ボタンを押して、「くん」を入力します。
5. 決定ボタンを押します。

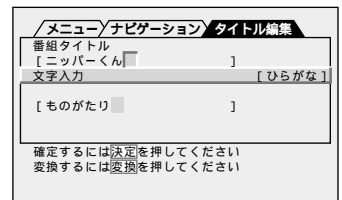

も = (7ま PQRS) 5回押す  
 の = (5な JKL) 5回押す  
 が = (2か ABC) 1回押す → (〃〃〃) 1回押す  
 た = (4た GHI) 1回押す  
 り = (9ら WXYZ) 2回押す

6. 数字ボタンを押して、「ものがたり」を入力します。
7. ▼ボタンを押して漢字に変換します。
  - 希望の漢字に変換されないときは、▼/▲ボタンを押して、希望の漢字を選んでください。
  - 2つ以上の単語が結びついてできた語句は、一度に変換できない場合があります。このようなときは、◀/▶ボタンを押して、単語ごとに分けて変換してください。
8. 決定ボタンを押します。

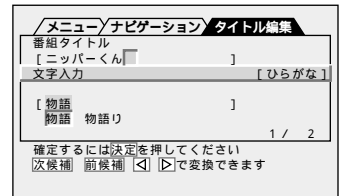

9. 記号ボタンを押して、「記号」を選びます。
10. ▼/▲/◀/▶ボタンを押して「①」を選びます。

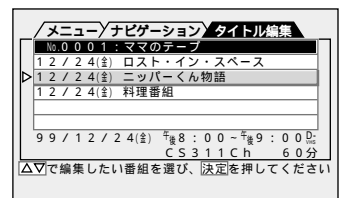

11. 決定ボタンを2回押します。
12. もどる(巻戻し)ボタンを押します。
13. メニューボタンを押します。(タイトル変更終了)

# ビデオナビゲーションを使う(つづき)



## ジャンルを付ける (ジャンル編集)

番組にお好みのジャンルを付けることができます。

### 準備

リモコンを使うときは、はじめにリモコンのリモコン切換スイッチをビデオに合わせます。

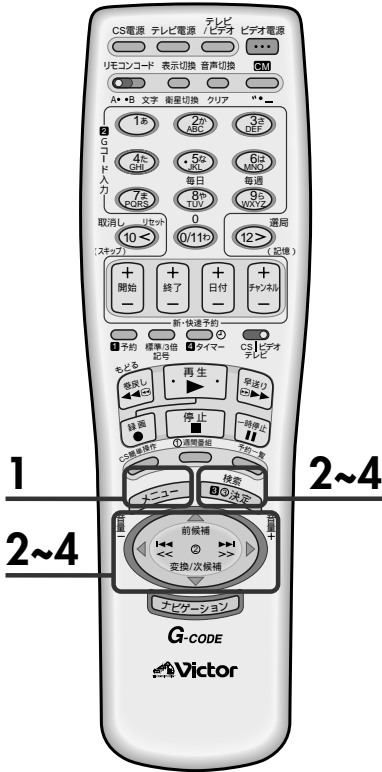

## 1 「メニュー」画面を表示させる

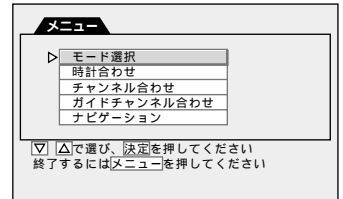

## 2 「ナビゲーション」画面を表示させる

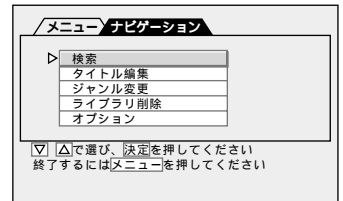
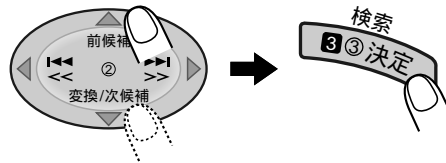

▷を「ナビゲーション」に合わせてから、

## 3 「ジャンル変更」画面を表示させる

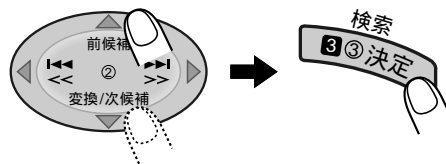

▷を「ジャンル変更」に合わせてから、

## 4 ジャンル変更したいテープ番号を選ぶ

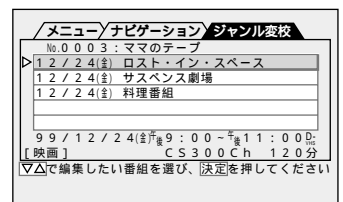
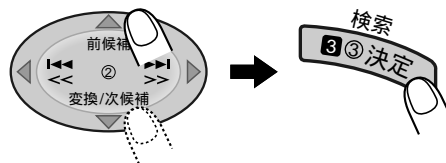

▷を「テープ番号」に合わせてから、



手順4で、テープ番号を数字ボタンで直接入力したいときは表示切換ボタンを押します。「テープ番号入力」画面を表示します。

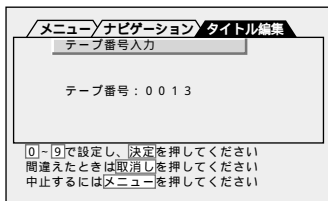

数字ボタンで入力してください。まちがえたときは、取消しボタンを押したあと、再度数字ボタンで入力してください。

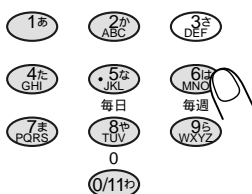

決定ボタンを押します。手順4の画面を表示します。

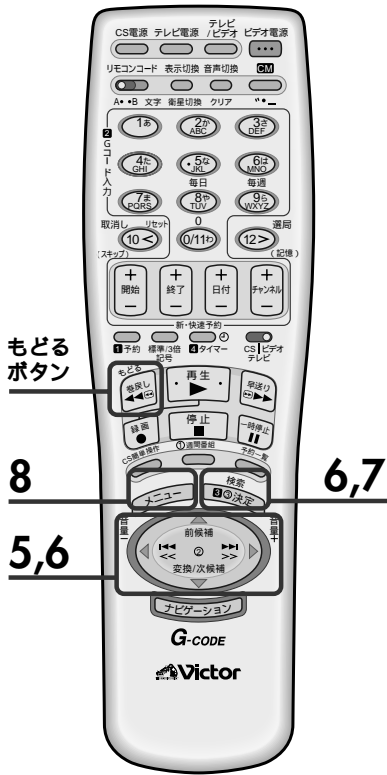

## 5 ジャンル変更したい番組を選ぶ

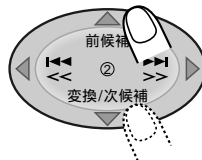

メニュー/ナビゲーション ジャンル変更	
No.0003: ママのテーブル	
12/24(金) ロスト・イン・スペース	
12/24(金) サスペンス劇場	
12/24(金) 料理番組	
99/12/24(金) 4:00-5:00 日	
CS222Ch 60分	
▽△で編集したい番組を選び、決定を押してください	

## 6 変更したいジャンルを選ぶ

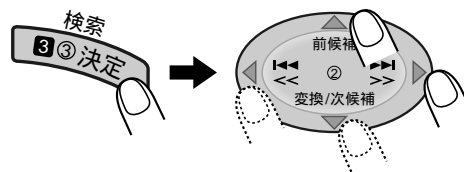

変更したいジャンルに合わる

メニュー/ナビゲーション ジャンル変更	
12/24(金) 料理番組	
ジャンル:	
ドラマ	スポーツ バラエティ 趣味
映画	子供向け ショッピング 教育
ニュース	音楽 アニメ シリーズ
ショー	芸術: 教育 スペシャル その他
	未設定
▽△ ◀▶で選び、決定を押してください	
もどるで前の画面に戻ります	

## 7 確認する



ジャンル名

メニュー/ナビゲーション ジャンル変更	
No.0003: ママのテーブル	
12/24(金) ロスト・イン・スペース	
12/24(金) サスペンス劇場	
12/24(金) 料理番組	
99/12/24(金) 4:00-5:00 日	
趣味	CS222Ch 60分
▽△で編集したい番組を選び、決定を押してください	



- 1つ前の画面に戻りたいときは、もどる(巻戻し)ボタンを押してください。

## 8 メニュー操作を終了する



# ビデオナビゲーションを使う(つづき)



## 番組情報を削除する(ライブラリ削除)

本機にメモリーされた番組情報を消すことができます。

ライブラリ削除には次の2つがあります。

番組情報を全て削除する【全削除】

番組情報を一部削除する【一部削除】

準備

リモコンを使うときは、はじめにリモコンのリモコン切換スイッチをビデオに合わせます。

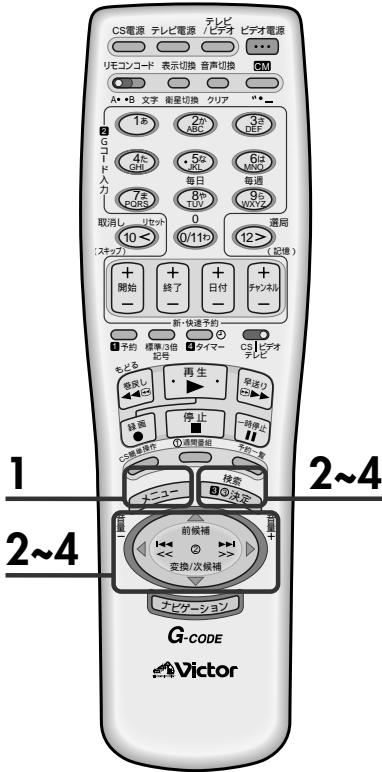

### 1 「メニュー」画面を表示させる

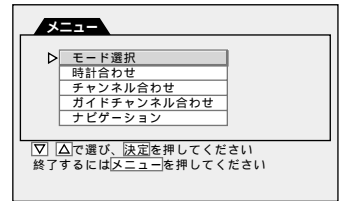

### 2 「ナビゲーション」画面を表示させる

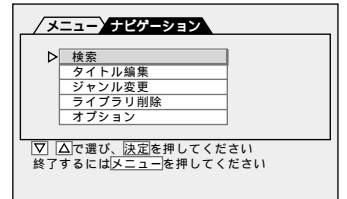
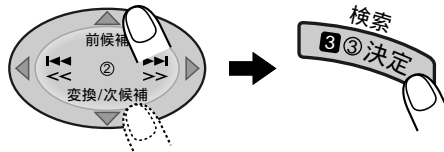

手順4で、テープ番号を数字ボタンで直接入力したいときは

表示切換ボタンを押します。

「テープ番号入力」画面を表示します。

### 3 「ライブラリ削除」画面を表示させる

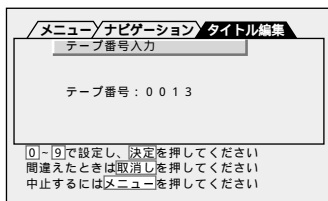
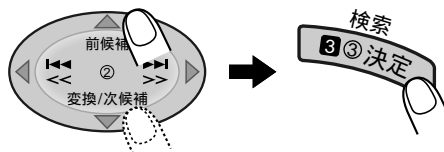

数字ボタンで入力してください。まちがえたときは、取消しボタンを押したあと、再度数字ボタンで入力してください。

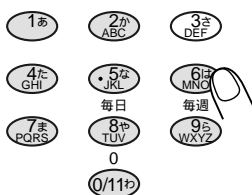

決定ボタンを押します。手順4の画面を表示します。

### 4 削除したいテープ番号を選ぶ

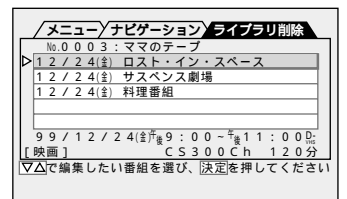
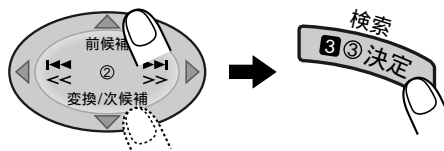

▷を「テープ番号に」に合わせてから、



## 番組情報を全て削除する【全削除】

### 5 一番上のテープ番号を選ぶ

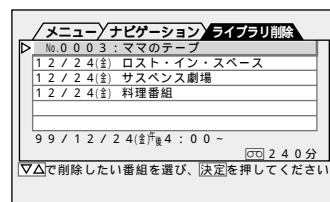
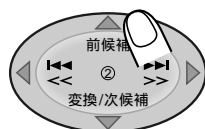

### 6 決定ボタンを押したあと、◀/▶ボタンで「はい」を選ぶ

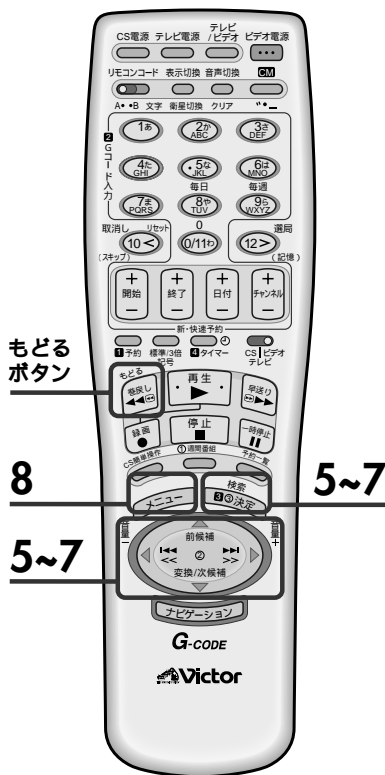
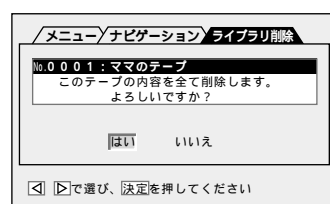
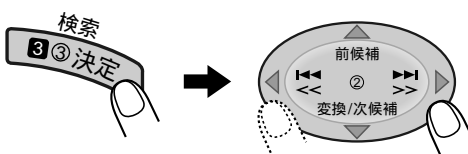

## 番組情報を一部削除する【一部削除】

### 5 削除したい番組を選ぶ

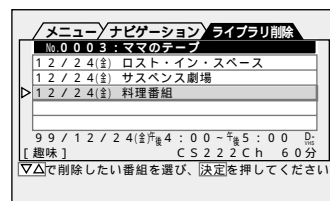
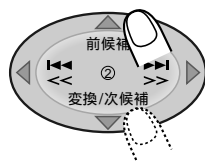

### 6 決定ボタンを押したあと、◀/▶ボタンで「はい」を選ぶ

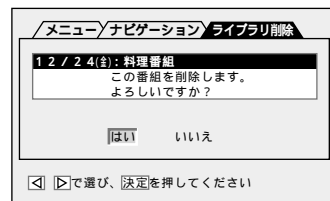
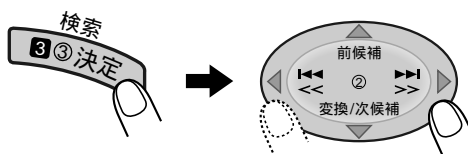

- ライブラリ削除では、番組情報だけが削除されます。録画した内容は消えません。
- また、全削除すると、テープ番号は削除され、空になります。本機のメモリーがいっぱいになると、空いているテープ番号の小さい順にライブラリを登録します。
- 1つ前の画面に戻りたいときは、もどる(巻戻し)ボタンを押してください。

### 7 削除したタイトルを確認する

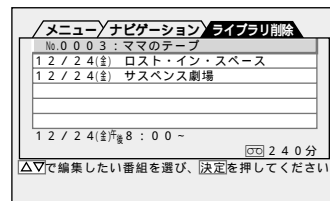

### 8 メニュー操作を終了する



# 番組の頭出しをする



## 頭出し再生



本機では、録画を始めると自動的に録画の始まりの部分にインデックスマーク（VISS）と呼ばれる信号が記録されます。この信号を使って、録画の頭出しを簡単にすることができます。

テープの何番目に見たい番組が録画されているかわかっているときに便利です。インデックスマーク（VISS）は前後9番目まで指定できます。

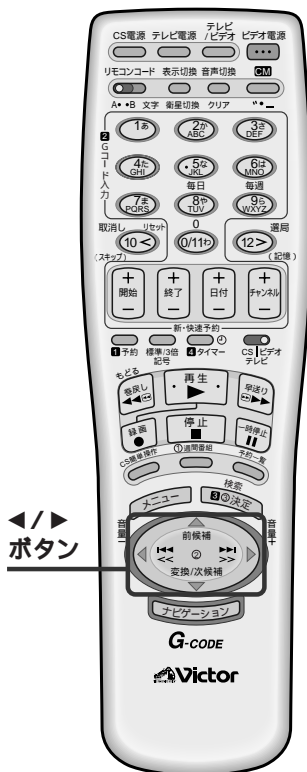

### 停止中に

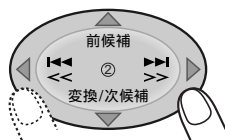

押すたびに、頭出しの番号がひとつずつ増えて（減って）いきます。



指定した頭出し番号が表示されます。  
例：今見ている番組（録画）のひとつ前の番組を見たいとき

### 番号の指定のしかた

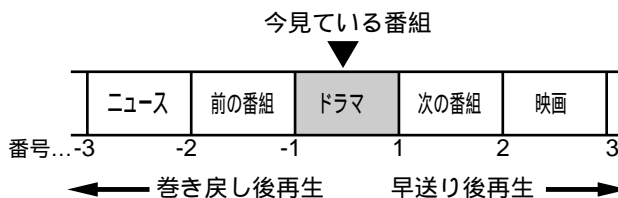

【例】次の番組を頭出しするとき：

▶ ボタンを1回押す。

今見ているの番組を頭出しするとき：

◀ ボタンを1回押します。

前の番組を頭出しするとき：

◀ ボタンを2回押します。



次のようなときは、VISS信号が記録されます。

- ・録画一時停止中に、チャンネルを変えて録画したとき
- ・デジタルCS放送を録画中に、番組のタイトルが変わったとき



## 音声出力切換

二重音声放送（二カ国語放送など）やステレオ放送を録画したテープを再生するときは、聞きたい音声を選ぶことができます。

メニューの「オンスクリーン」が「オート」または「入」になっているときは、選んだ音声をテレビ画面で確認することができます。文字多重放送は二重音声放送ではありません。

### 音声切換ボタン



### 音声切換



押すたびに、聞こえる音声が変わります。

二重音声放送を（主音声と副音声で）録画したテープのとき  
メニューの「ミックス音声」（75ページ）が「切」のとき

	音声切換	音声切換	音声切換	音声切換
聞こえる音声	主音声+副音声	主音声	副音声	ノーマル音声 (主音声)
テレビ画面 の表示	左 右	左	右	ノーマル
表示窓 の表示				NORM

ステレオ放送を録画したテープのとき  
メニューの「ミックス音声」が「切」のとき

	音声切換	音声切換	音声切換	音声切換
聞こえる音声	ステレオ音声	左音声	右音声	ノーマル音声 (モノラル音声)
テレビ画面 の表示	左 右	左	右	ノーマル
表示窓 の表示				NORM

メニューの「ミックス音声」が「入」のときは  
左右の音声（二重音声やステレオ音声）にノーマル音声（モノラル音声）がミックスして聞こえてきます。

	音声切換	音声切換	音声切換
聞こえる音声	ミックス音声 (左右の音声+ノーマル音声)	左音声+ノーマル音声	右音声+ノーマル音声
テレビ画面 の表示	ミックス	(表示なし)	(表示なし)
表示窓 の表示	NORM	NORM	NORM

### お願い

- 「ミックス音声」は「入」のときに、ハイファイ音声とモノラル音声に同じ音が録音されているテープを再生すると、音が歪むことがあります。このときは、メニューの「ミックス音声」を「切」にしてください。（75ページ）



- D-VHS 記録したテープの音声切り換えについては、デジタルCSチューナーの取扱説明書をご覧ください。



- ハイファイ音声（デジタル音声）が録音されていないテープを再生中は、他の音声を選ぶことはできません。
- お買い上げ時の設定では、二重音声放送を録画すると、「主音声」だけが録音されます。副音声も録音したいときは、メニューで「二カ国語音声録音」を「主\*副」にしてください。（75ページ）
- お買い上げ時の設定では、メニューの「ミックス音声」は「切」になっています。（75ページ）



## コマーシャルを飛ばして再生する



CM  
ボタン

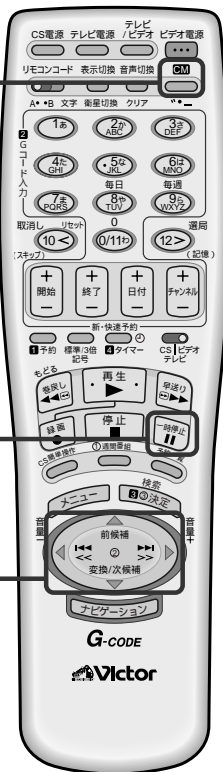

一時停止  
ボタン

◀▶  
ボタン

テープを再生中に、コマーシャル部分を 30 秒単位で早送りすることができます。  
(CM スキップサーチ)

再生中に



1 度押しすと、早送りが始まります。  
その後押すたびに、早送りの時間が30秒ずつ(最長2分まで)増えていきます。

## コマ送りやスローで再生する

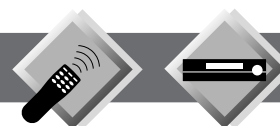

再生中に



1 度だけ押しすと、一時停止になり、静止画が  
テレビ画面に表示されます。(静止画再生)

2 秒以上押し続けると、スローで再生され  
ます。(スロー再生)

一時停止中に



くり返し押しすと、押すたびに映像が 1 コマ  
ずつコマ送りで再生されます。(コマ送り)

再生を止めるには、停止(■)ボタンを押します。

## スピードを変えて再生する



注意

・D-VHS記録したテープでは、再生の速さを変えると、映像 / 音声は出ません。



- ・静止画再生やスロー再生を 5 分以上続けると、本機は自動的に停止します。
- ・静止画再生、コマ送り、スロー再生や可変速再生中は、音声は聞こえません。
- ・静止画再生中やスロー再生中に映像に横すじやちらつきが出るときは、トラッキング調節を行ってください。(70 ページ)

再生中に

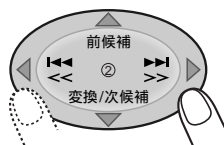

押すたびに、再生スピードが変わります。(可変速再生)

静止画再生中に押しすと、コマ送り再生になります。

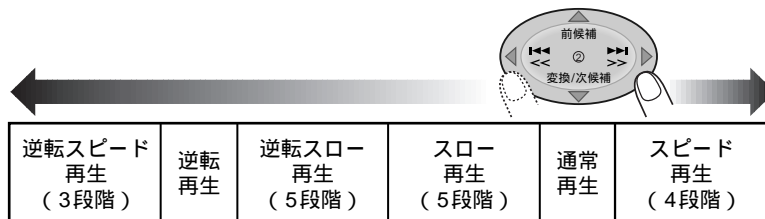

最大スピードは、録画スピードによって異なります。  
「標準(SP)」のときは 7 倍速、「3 倍(EP)」のときは 15 倍速になります。

通常の再生に戻すには、再生(▶)ボタンを押します。



## その他の便利な機能



ビデオ電源  
ボタン

タイマー  
ボタン

巻戻しボタン

再生ボタン



テープを巻戻してから、再生する



を押してから、約2秒以内に



テープを巻戻してから、電源を切る



を押してから、約2秒以内に



テープを巻戻してから、本機を予約録画待機中にする



を押してから、約2秒以内に





## トラッキングを調節する



本機には、オートトラッキング機能が付いています。  
テープの再生を始めると自動的にオートトラッキングが働き、映像の乱れやちらつきを調節します。  
オートトラッキングで映像の乱れやちらつきがとれないときは、手動でトラッキングを調節します。

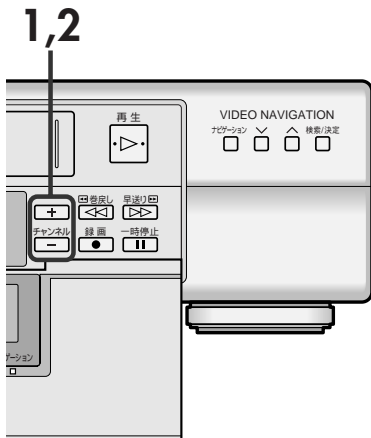

### 1

再生中に

## オートトラッキングを解除する

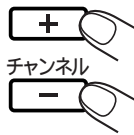

(同時に押す)

押すたびに、オートトラッキングの「入/切」が切り換わります。

### 2

## トラッキングを調節する

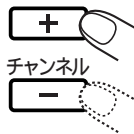

リモコンのチャンネル+ / -ボタンでも操作できます。



- 本機の電源を入れたり、テープを入れると、オートトラッキングが自動的に「入」になります。

### お願い

- 録画状態の極端に悪いテープや他のビデオデッキで録画したテープでは、十分にトラッキングを調節できないことがあります。
- 静止画再生中やスロー再生中の映像の乱れやちらつきは、調節しても消えないことがありますが、故障ではありません。
- お使いのテレビによっては、静止画再生中の映像の揺れをとめられないことがあります。

静止画再生中やスロー再生中に、映像に横すじやちらつきが出るときは  
静止画再生中は、一時停止(II)ボタンを2秒以上押し、スロー再生にする  
チャンネル+または-ボタンを押し、調節する

静止画再生中、映像が上下に揺れるときは  
揺れがとまるまで、チャンネル+または-ボタンを押します。

## コマーシャルを飛ばして録画する



二重音声放送（二カ国語放送など）やモノラル放送の番組を録画中に、コマーシャルを飛ばして録画することができます。（オートCMカット）



### 1 オートCMカットを入にする

停止中または録画中に



押すたびに、オートCMカットの「入/切」が切り換わり、現在の設定がテレビ画面に表示されます。

録画予約するときは...

録画予約時にオートCMカットの設定をしてください。(☞39, 41ページ参照)  
録画予約中は、予約時の設定に合わせて、オートCMカットの「入/切」が切り換わります。



- デジタルCS放送の番組または外部入力（テープをダビングするときなど）を録画するときは、オートCMカットが働きません。



- 次のようなときは、オートCMカットが自動的に「切」になります。
  - 録画中に停止(■)ボタンまたは一時停止(II)ボタンを押したとき
  - 録画を始める前に再生(▶)ボタン、巻戻し(◀◀)ボタン、早送り(▶▶)ボタン、ビデオ電源ボタンを押したとき
  - 録画を始める前やCMカット中(録画一時停止中)に、チャンネルを切り換えたとき

### オートCMカット機能について

オートCMカット機能は、二重音声放送やモノラル放送の番組を録画中に、ステレオ放送が始まると自動的に録画を中止し、ふたたび二重音声放送やモノラル放送が始まると、録画を再開する機能です。

通常、映画やスポーツ中継などは二重音声で放送されることが多く、逆にコマーシャルはステレオ音声で放送されることが多いので、そのことを利用した機能が「オートCMカット」です。

#### お願い

- 次のような場合、正常にCMカットができません。
  - ステレオ放送の番組を録画するときには、使わないでください。オートCMカットが「入」になっているときに、ステレオ放送の録画を始めると、本機は自動的に一時停止になります。約5分後に一時停止が解除され録画が始まります。
  - オートCMカットを使って、コマーシャルを飛ばして録画すると、コマーシャルの前後で本来の録画したい番組が多少欠けて録画されることがあります。
  - モノラル放送のコマーシャルは、オートCMカットが「入」になっていても、録画されます。また、タイマー予約したときに最後にCMで終わった場合、多少CMが録画されることがあります。
  - 電波の弱い地域では、オートCMカットが正しく働かないことがあります。





## テープレベルアップ

メニューの「テープレベルアップ」(☞75ページ)を使うと、自動的に本機が録画・再生するテープの品質レベルを測定して、最適な画質で録画・再生することができます。ここでは、この機能が「入」のときに、本機がどのように動作するかを説明します。

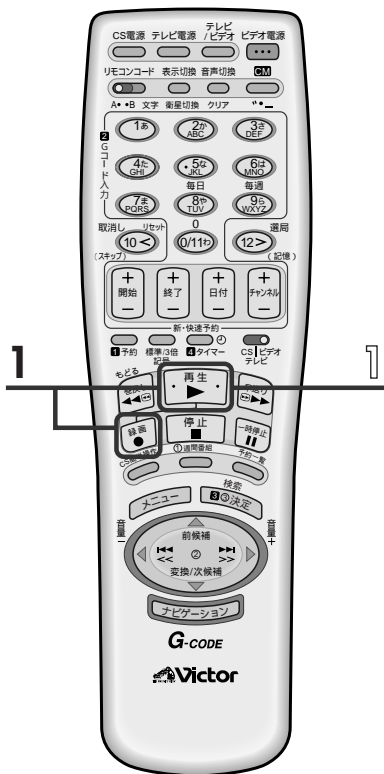

### 1 録画時の動作...

#### 準備

テレビの電源を入れて、ビデオチャンネル(1チャンネルか2チャンネル)または外部入力を選びます。(本機からの映像をテレビ画面に映します。) 詳しい録画時の操作については、「テレビ番組を録画する」(☞34ページ)をご覧ください。

#### 停止中に

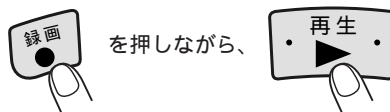

次の画面が表示され、自動的にテープの品質レベルを測定します。メニューの「オンスクリーン」が「切」のときは、この画面は表示されません。(☞75ページ)

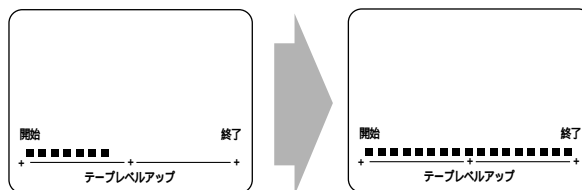

約7秒後、テープの品質レベルの測定が終了すると、録画が開始されます。

番組の始めから録画したいときは

一時停止(II)ボタンと録画(●)ボタンを同時に押す  
本機は録画待機状態になり、テープの品質レベルを測定します。  
録画したい番組が始まったら、再生(▶)ボタンを押す  
録画が始まります。

### 1 再生時の動作...

#### 準備

テレビの電源を入れて、ビデオチャンネル(1チャンネルか2チャンネル)または外部入力を選びます。(本機からの映像をテレビ画面に映します。) 詳しい再生時の操作については、「ビデオを見る」(☞36ページ)をご覧ください。

#### 停止中に

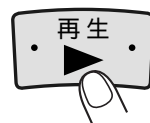

オートトラッキング機能が働き、同時に再生する映像に適した画質に自動的に調整します。  
レンタルテープや他のビデオデッキで録画したテープを再生するときは、「テープレベルアップ」の「入/切」を切り換えてみて、よりよい画質で再生される方の設定でお使いください。



・D-VHS記録時は動きません。



- ・録画スピードを変えると、ふたたび、テープの品質レベルを測定します。「標準(SP)」と「3倍(EP)」モードに対して、それぞれ1度だけ測定します。テープを出し入れしたときは、そのたびにテープの品質レベルを測定し直します。)
- ・予約録画をするときは、最初の予約録画を始める前に、テープの品質レベルを「標準(SP)」と「3倍(EP)」モードに対して測定します。以降の予約録画開始時には測定しません。(テープを出し入れしたときは、そのたびにテープの品質レベルを測定し直します。)
- ・テープの品質レベルを測定中は、一時停止(II)ボタンは動きません。



# お買い上げ時の設定を変える



## 準備

- テレビの電源を入れて、ビデオチャンネル(1チャンネルか2チャンネル)または外部入力を選びます。(本機からの映像をテレビ画面に映します。)
- リモコンを使うときは、はじめにリモコンのリモコン切替スイッチをビデオに合わせます。

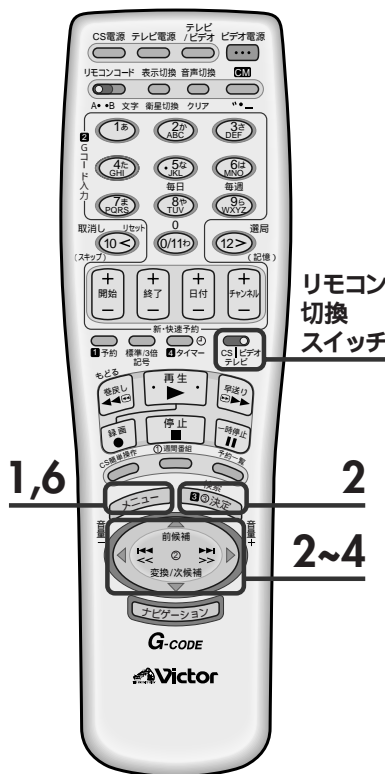

## 1 「メニュー」画面を表示させる

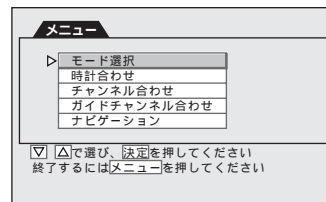

## 2 「モード選択」メニューを表示させる

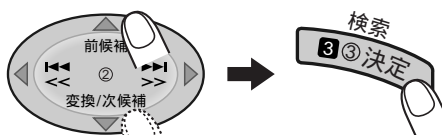

▷を「モード選択」に合わせてから、

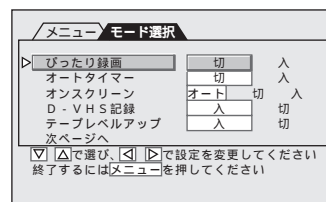

## 3 設定を変えたい項目に▷を合わせる

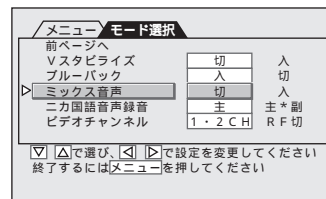
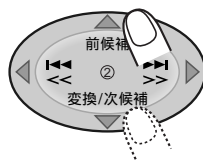

例:「ミックス音声」の設定を変更したいとき

## 4 設定を変える

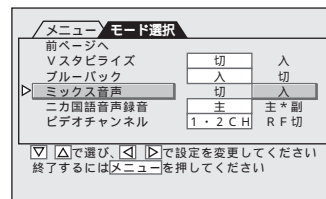
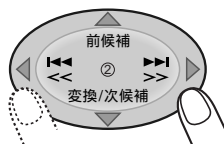

## 5 必要ならば、手順3と4をくり返して、他の設定も変更する

## 6 設定を終了する



メニュー画面が消えます。



## メニュー画面 (リモコンで操作します。)

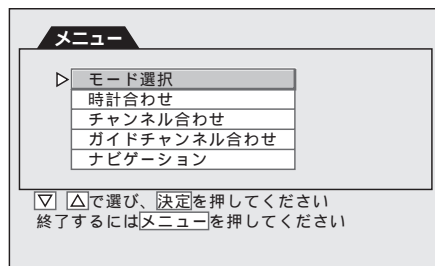

### モード選択画面 (1ページ目)

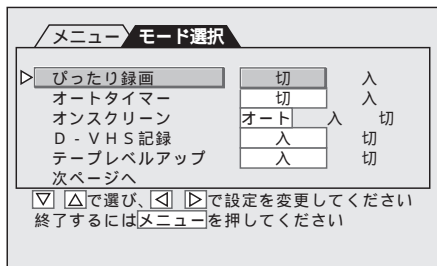

- お買い上げ時の設定を変えるときに使用する画面です。

### チャンネル合わせ画面

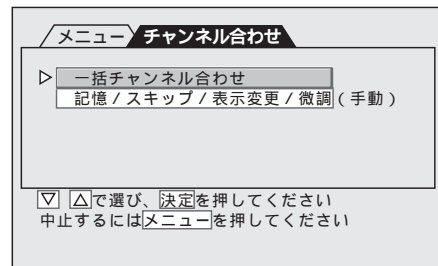

- 受信チャンネルを設定するときに使用する画面です。

### モード選択画面 (2ページ目)

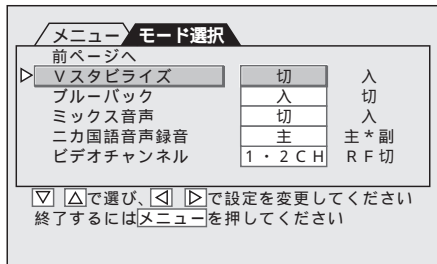

- お買い上げ時の設定を変えるときに使用する画面です。

### ガイドチャンネル合わせ画面

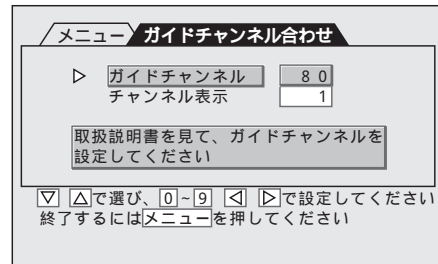

- Gコード予約をするためのチャンネル設定に使用する画面です。

### 時計合わせ画面

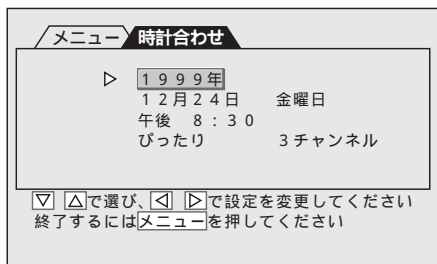

- ビデオ本体の時計を合わせるときに使用する画面です。

### ビデオナビゲーション画面

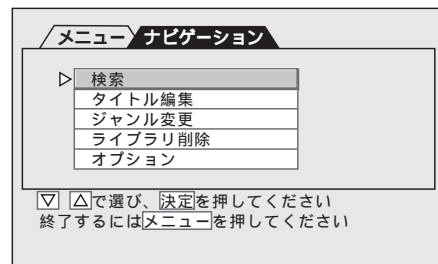

- 番組検索などをしたいときに使用する画面です。

## 「モード選択画面」の内容について

ぴったり録画	切 / 入	標準モードでタイマー録画中にテープが不足する場合、途中で自動的に3倍モードに切り換わり、録画切れを防ぎます。 120分テープに2時間以上の番組を収めたいときは「入」にします。 通常は「切」にしてください。 D-VHS記録時は、ぴったり録画は働きません。
オートタイマー	切	通常は「切」にしてください。
	入	予約待機中にビデオを使用したいとき、タイマーボタンを押して⓪表示を消さなくても、ビデオの電源を入れるだけで操作できます。操作後、ビデオの電源を切ると自動的に予約待機状態になります。タイマーボタンの操作を忘れがちな方に便利です。
オンスクリーン	オート	ビデオ操作時に、操作の内容を約5秒間、テレビ画面に表示します。
	入	常時、カウンター（または残量 / 時計 / チャンネル）を表示します。
	切	ダビング時、本機を再生側で使用するときは、テレビ画面に出る文字を記録しないように「切」にします。
D-VHS記録	入	<b>DVHS</b> テープを入れると、自動的に <b>DVHS</b> 記録します。 <b>VHS</b> テープを入れると、自動的に <b>VHS</b> 記録します。 <b>VHS</b> テープには <b>DVHS</b> 記録できません。
	切	<b>DVHS</b> テープに <b>VHS</b> 記録、また <b>SVHS</b> テープに <b>VHS</b> 記録するときは「切」にします。
テープレベルアップ	入 / 切	テープに合わせた最適な状態で録画・再生したいときに「入」にします。
Vスタビライズ	切 / 入	3倍モードで録画したテープを再生中に画面が上下に揺れるときは「入」にします。 通常は「切」にしてください。
ブルーバック	入	放送のないチャンネルは青い画面（ブルーバック）になります。
	切	電波が弱く、不安定なチャンネルを受信するときは「切」にします。
ミックス音声	切 / 入	Hi-Fi音声とノーマル音声の両方を聞きたいときは「入」にします。 通常は「切」にしてください。
二カ国語音声録音	主	二カ国語放送のとき主音声（日本語など）だけを録音します。
	主*副	二カ国語放送のときは主音声と副音声の両方を録音します。外国語を録音するときは「主*副」にします。再生・録画時に音声切換ボタンで聞きたい音声を選んでください。
ビデオチャンネル	1・2 CH	放送のない空きチャンネル（1または2チャンネル）でビデオが映るようにします。
	RF切	テレビに外部入力端子があり、空きチャンネルでビデオを見る必要がないときに選びます。「切」でも、テレビ/ビデオボタンは働きます。

お買い上げ時の設定



## 画面に出る表示で動作を確認する

各操作ボタンを押すと、操作内容をテレビ画面に約5秒間表示します。  
(モード選択画面のオンスクリーンが「オート」または「入」のとき)

### 受信チャンネルの音声

チャンネルを切り換えたときに、次のような表示をします。

**ステレオ**：ステレオ放送受信時

**主**：二カ国語放送受信時  
(モード選択画面の二カ国語音声録音が「主」の場合)

**主\*副**：二カ国語放送受信時  
(モード選択画面の二カ国語音声録音が「主\*副」の場合)

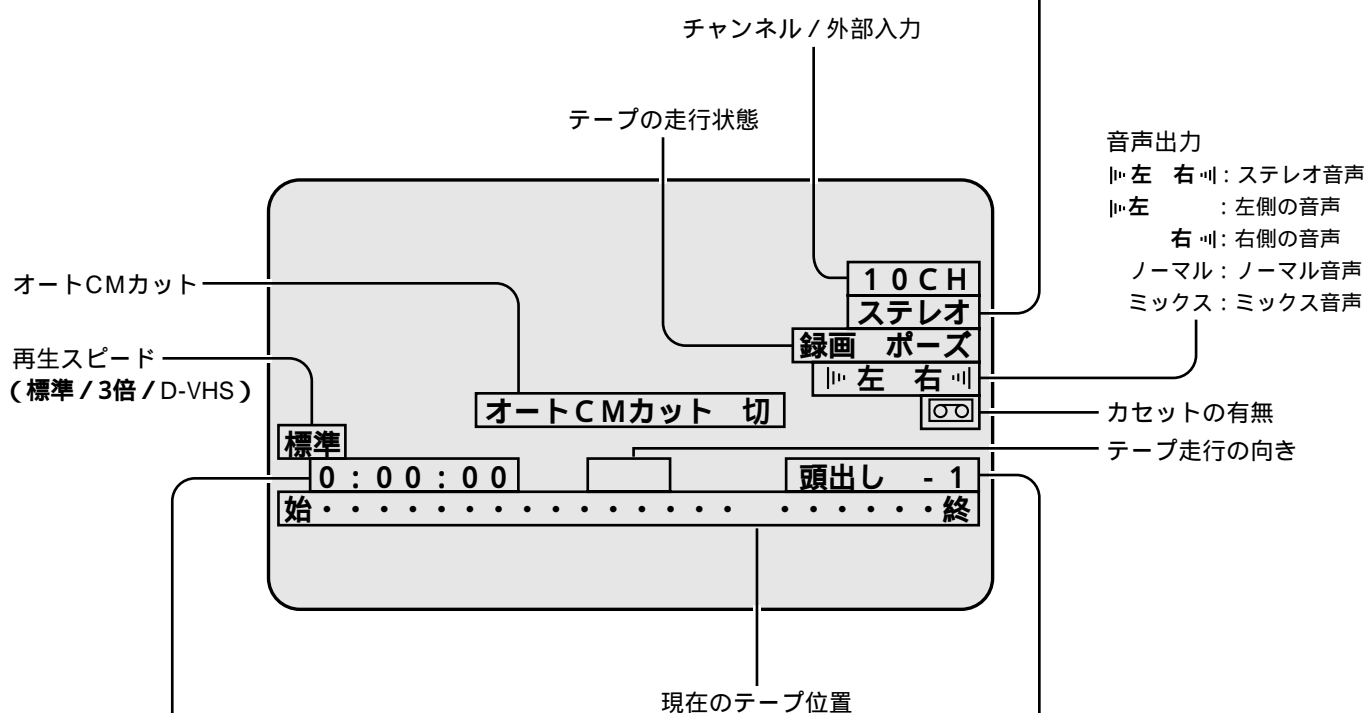

カウンター / テープ残量 /  
時計 / ワンタッチタイマーの録画時間

カウンター

0 : 0 0 : 0 0

テープ残量

標準  
残量 1 : 3 5

時計

1 2 月 2 4 日 金 曜  
午後 3 : 3 5

録画時間

OTR 2 : 0 0

番組の頭出し番号 / 頭出し信号の書き込み  
(「頭出し書き込み」表示が約2秒間点滅する)



## 画面表示を出したくないときは

ダビング時、本機を再生側で使用するとき、テレビ画面に出る文字を記録しないよう「切」にします。

準備

➡73ページの「準備」の操作をしてください。

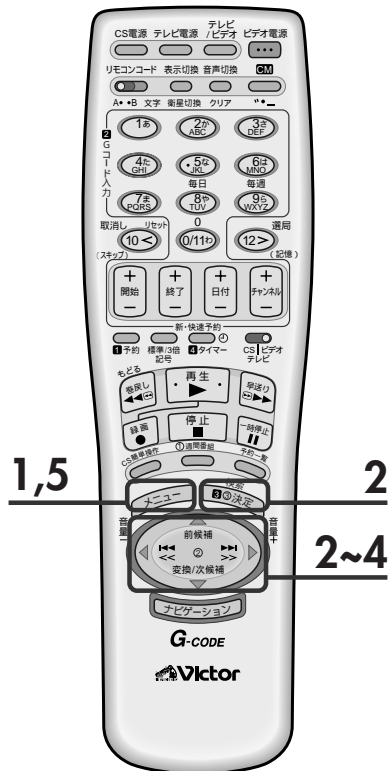

### 1 「メニュー」画面を表示させる

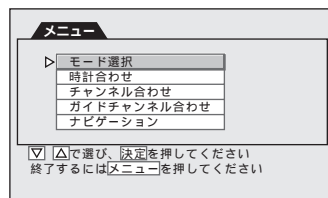

### 2 「モード選択」メニューを表示させる

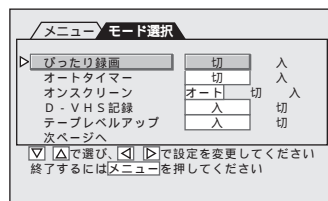
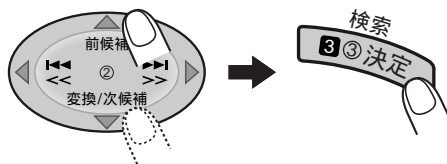

### 3 「オンスクリーン」に▷を合わせる

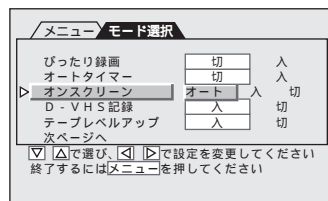
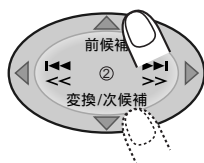

### 4 「切」を選ぶ

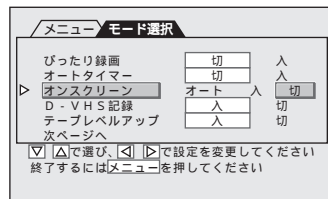
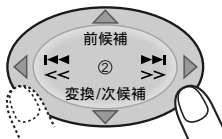

・オンスクリーン「切」でも、次のようなときは、テレビ画面に文字を表示します。

- ・録画一時停止状態のとき
- ・青い画面(ブルーバック)のとき
- ・リモコンのCMボタンを押したとき(➡71ページ)

### 5 メニュー操作を終了する



メニュー画面が消えます。

# テープをダビングする



## 他機で再生、本機で録画する【S-VHS(またはVHS) VHSへのダビング】

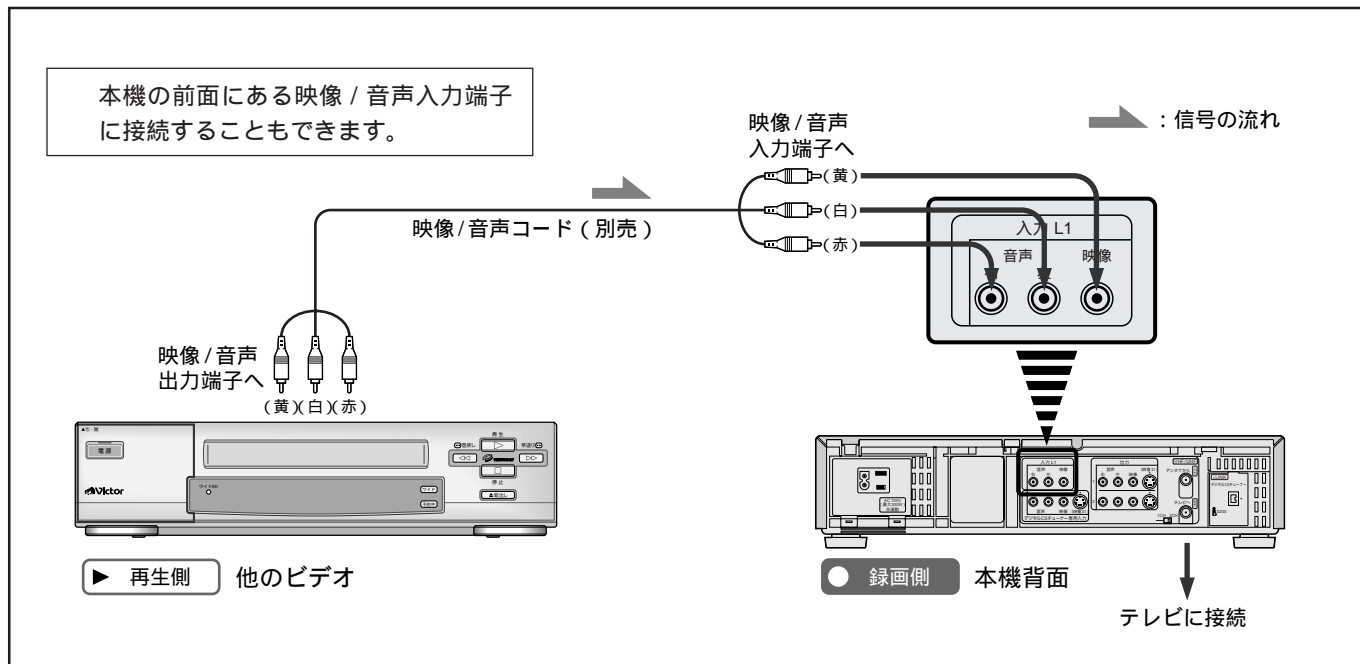

### 他機側 (再生)

#### 準備

再生するテープを入れておきます。  
他のビデオの詳しい操作方法については、他のビデオの取扱説明書をご覧ください。

### 3 ダビングしたい部分の少し前から再生を始める



- ダビングが終わったときは、他機と本機の両方を停止させてください。
- ダビングすると、画質はもとのテープより劣ります。標準モードで録画することをおすすめします。
- 録画一時停止が5分以上続くと、テープやビデオヘッド保護のため自動的に停止します。

### 本機側 (録画)

#### 準備

録画用のテープを入れておきます。

### 1 外部入力を選ぶ



前面の映像 / 音声入力端子に、つないだときは「F-1」、背面の映像 / 音声入力端子につないだときは「L-1」を選びます。

### 2 録画一時停止状態にする



を押しながら、



### 4 録画を始める

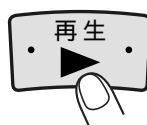

あなたがビデオテープレコーダーで録画(録音)したものは、個人として楽しむなどのほかは著作権法上、権利者に無断で使用できません。

## 本機で再生、他機で録画する【S-VHS(またはVHS) S-VHS(またはVHS)へのダビング】

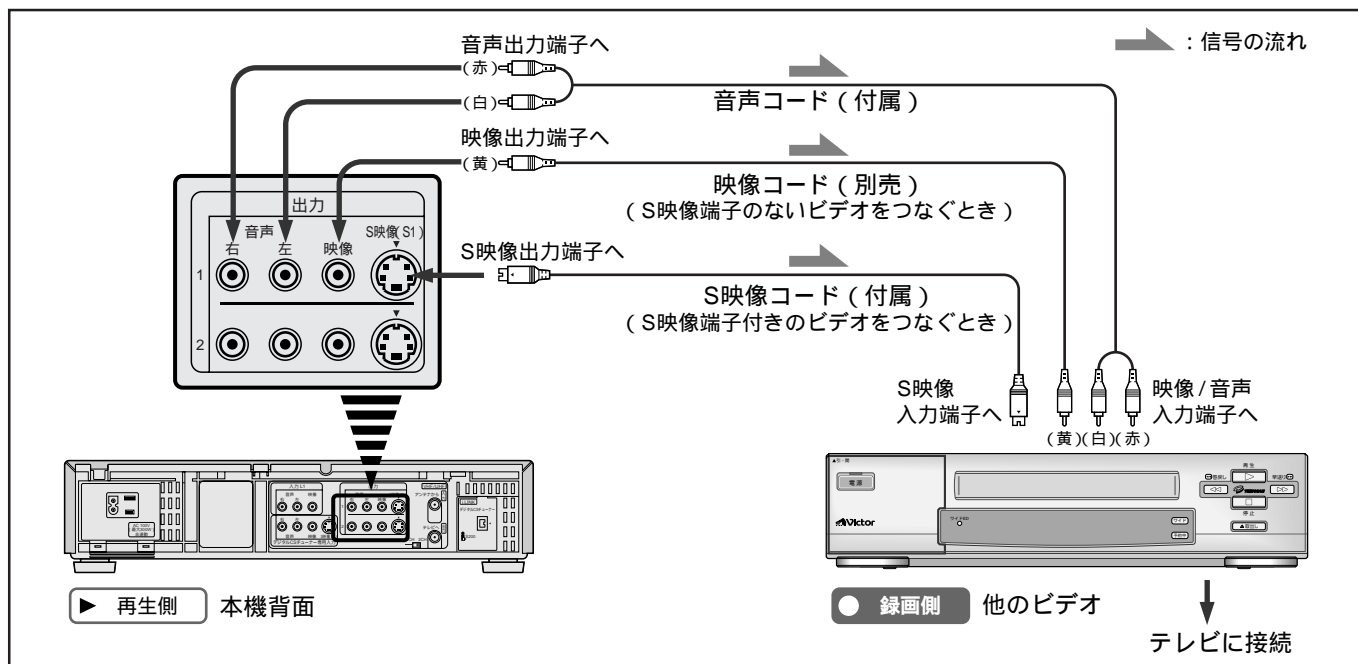

### 本機側 (再生)

#### 準備

再生するテープを入れておきます。  
メニューの「オンスクリーン」(77ページ)を「切」にしておきます。  
「オート」または「入」になっていると、本機のオンスクリーン表示が同時に録画されてしまいます。

### 3 ダビングしたい部分の少し前から再生を始める



- S映像端子と映像端子(黄色)の両方をつなぐ必要はありませんが、他のビデオにS映像入力端子があるときは、S映像端子どうしをつないでお使いいただくと、よりきれいな映像をお楽しみいただけます。
- ダビングが終わったときは、本機と他機の両方を停止させてください。

### 他機側 (録画)

#### 準備

録画用のテープを入れておきます。  
実際の操作のしかたは、他機の取扱説明書をご覧ください。

- 1 本機を接続した外部入力を選ぶ
- 2 録画一時停止状態にする

### 4 録画を始める

# テープをダビングする (つづき)



本機でD-VHS記録したテープを再生し、他機でS-VHS(またはVHS)記録する

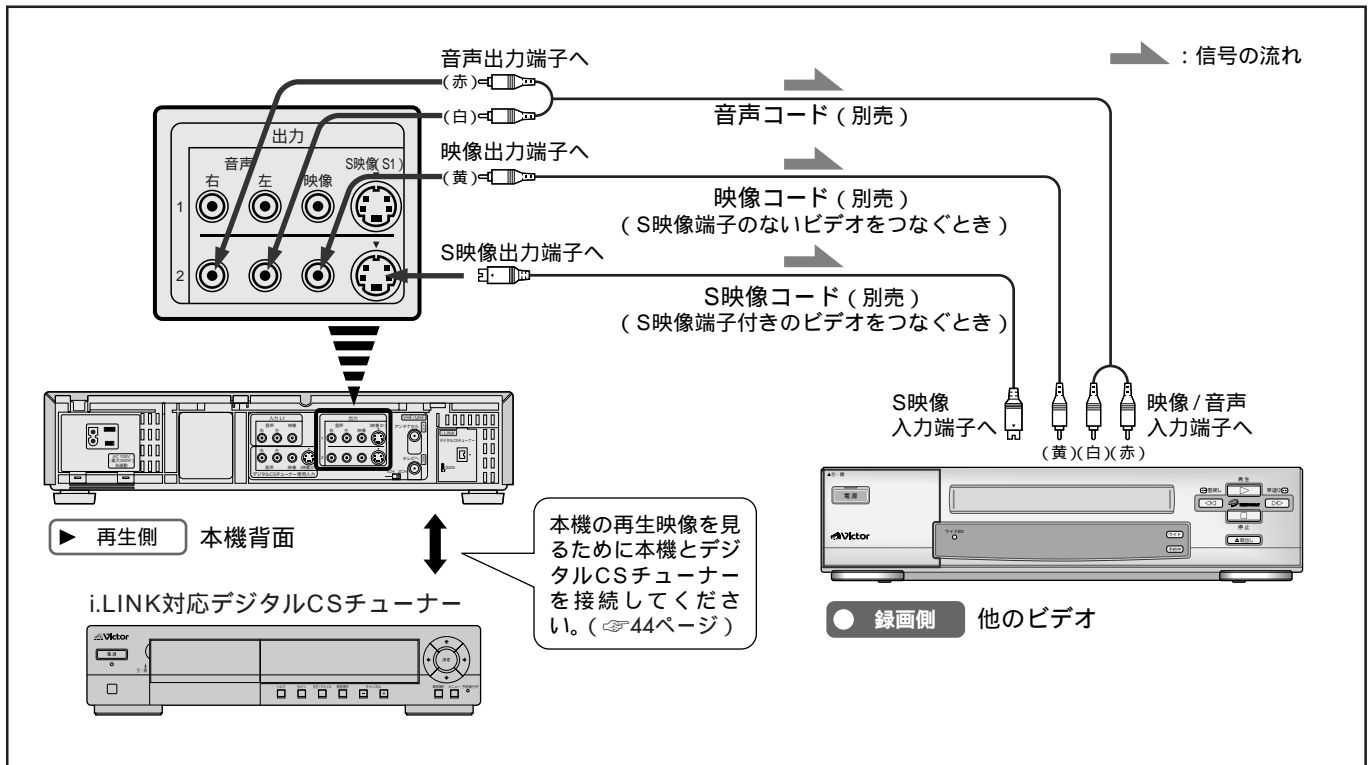

## 本機側 (再生)

### 準備

再生するD-VHSテープを入れておきます。  
メニューの「オンスクリーン」(75ページ)を「切」にしておきます。  
「オート」または「入」になっていると、本機のオンスクリーン表示が同時に録画されてしまいます。

## 3 ダビングしたい部分の少し前から再生を始める



- S映像端子と映像端子(黄色)の両方をつなぐ必要はありませんが、他のビデオにS映像入力端子があるときは、S映像端子どうしをつないでお使いいただくと、よりきれいな映像をお楽しみいただけます。
- ダビングが終わったときは、本機と他機の両方を停止させてください。

## 他機側 (録画)

### 準備

録画用のテープを入れておきます。  
実際の操作のしかたは、他機の取扱説明書をご覧ください。

## 1 本機を接続した外部入力を選ぶ

## 2 録画一時停止状態にする

## 4 録画を始める

- 本機はDTLA(The Digital Transmission Licensing Administrator)のコピー・プロテクション技術に対応しています。したがって、コピーを1回しか許可されていない番組はダビングすることができません。(デジタルCS放送からの録画が1回目のコピーにあたります)DTLAについて詳しくは、デジタルCSチューナーの取扱説明書をご覧ください。



## i.LINK 端子付きビデオどうして D-VHS 記録する

D-VHS記録したテープを、D-VHSテープにD-VHS記録でダビングすることができます。  
D-VHSでダビング中の映像をテレビで見ることができません。

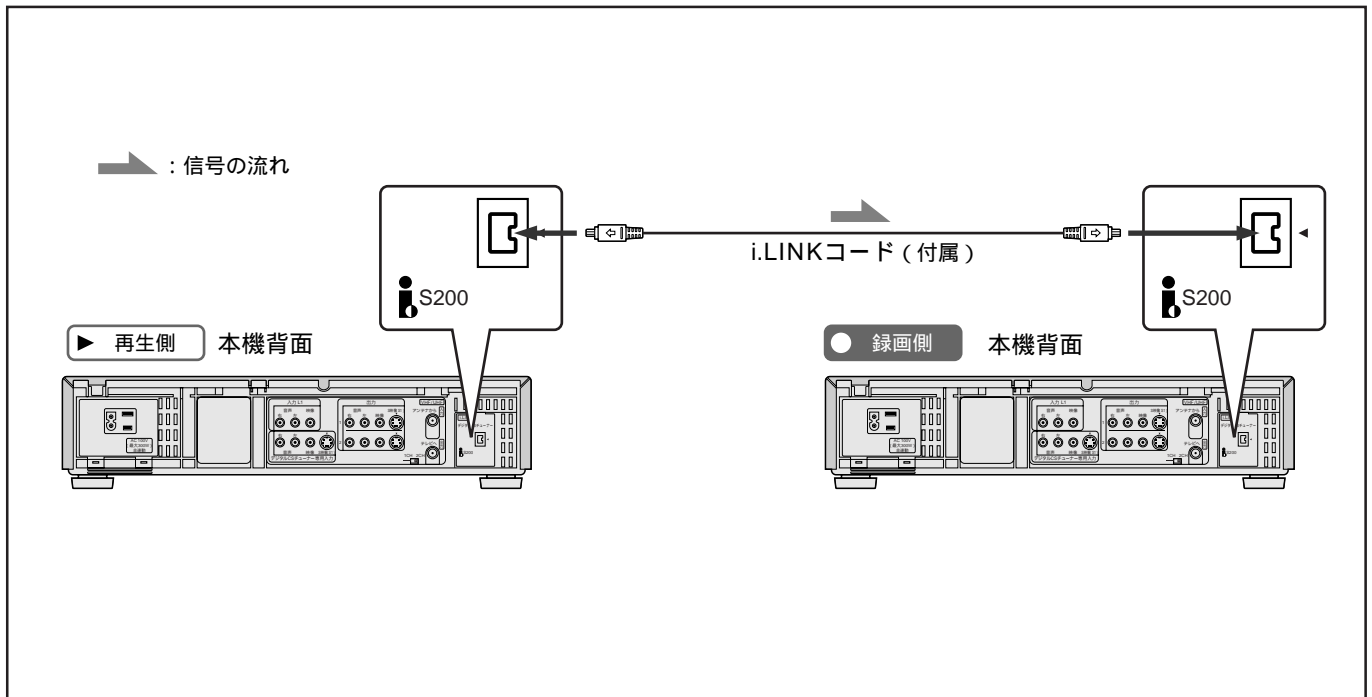

### 本機側 (再生)

準備

再生する D-VHS テープを入れておきます。

## 2 ダビングしたい部分の少し前から再生を始める



- 注意**
- HM-DR1/TU-VCS1 に搭載されている i.LINK 端子と、DV カメラや DV ビデオデッキに付いている DV 端子とは扱うケーブルや端子形状は同じですが、中を通るデジタルデータの圧縮方式が異なるため、相互にデジタルデータをやりとりすることやダビングはできません。  
(DV 端子は DV 圧縮信号、D-VHS は MPEG2 圧縮信号)

- 本機背面の i.LINK 端子の「S200」の表記については、83 ページをご覧ください。

### 他機側 (録画)

準備

録画用の D-VHS テープを入れておきます。  
実際の操作のしかたは、他機の取扱説明書をご覧ください。

## 1 本機を接続した外部入力を選ぶ

例として、ピクチャー HM-DR1 の場合は、チャンネル + / - ボタンを押して「CS」チャンネルを選びます。

## 3 録画を始める



- ダビングが終わったときは、本機と他機の両方を停止させてください。
- 本機は DTLA (The Digital Transmission Licensing Administrator) のコピー・プロテクション技術に対応しています。したがって、コピーを 1 回しか許可されていない番組はダビングすることができません。(デジタル CS 放送からの録画が 1 回目のコピーにあたります) DTLA について詳しくは、デジタル CS チューナーの取扱説明書をご覧ください。

# 各部の名称

( ページ ) 中の数字は参照ページです。より詳しい説明が記載されています。

## 本体前面

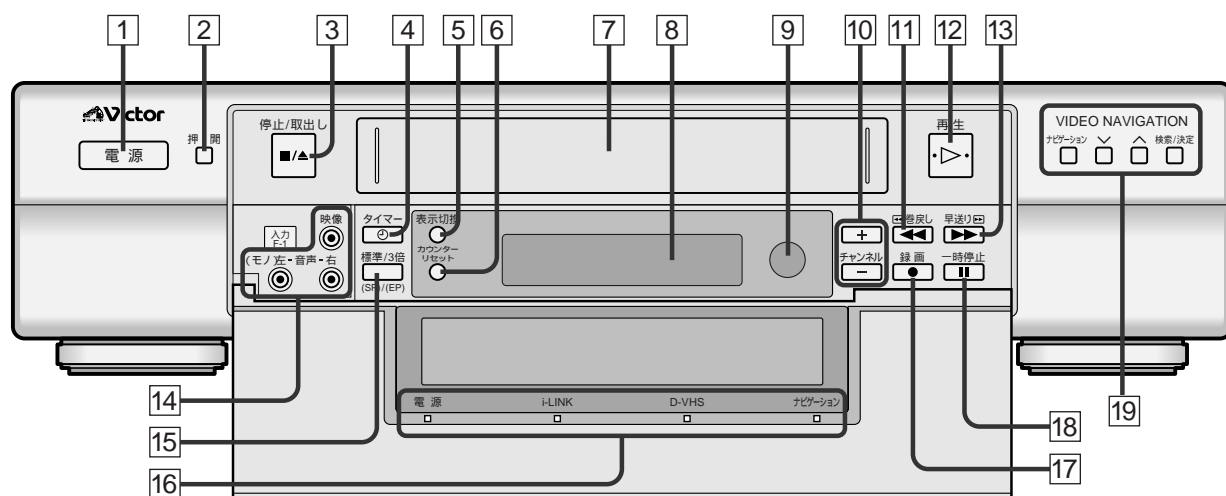

- 1 電源ボタン  
電源を入/切します。
- 2 押 - 開ボタン  
押すと前面の扉が開きます。
- 3 停止 / 取出し (■ / ▲) ボタン ( ページ )  
再生や録画を止めたいときに押します。  
停止中に押すと、テープを取り出すことができます。
- 4 タイマー (⌚) ボタン ( ページ )  
録画予約を設定 / 解除します。
- 5 表示切替ボタン ( ページ )  
テープ残量や時計表示などに切り換えます。
- 6 カウンターリセットボタン  
カウンター表示を 0:00:00 にリセットします。
- 7 テープ出し入れ口
- 8 本体表示窓  
ビデオの操作状態を表示します。
- 9 リモコン受光部
- 10 チャンネル+ / - ボタン
  - ・ビデオチャンネル切り換え
  - ・トラッキング調節
  - ・垂直同期調節
- 11 巻戻し (◀) ボタン ( ページ )  
再生中に押すと、映像を見ながら巻戻しができます。  
停止中はテープを巻戻します。
- 12 再生 (▶) ボタン ( ページ )  
テープの再生を始めます。
- 13 早送り (▶▶) ボタン ( ページ )  
再生中に押すと、映像を見ながら早送りができます。  
停止中は、テープを早送りします。
- 14 映像 / 音声入力端子  
ビデオカメラなどからダビングしたいときに使います。
- 15 標準 / 3 倍ボタン  
録画するときに画質の良い標準 ( SP ) モードまたは長時間  
録画できる 3 倍 ( EP ) モードを切り換えます。
- 16 ランプ表示部
  - ・電源ランプ
  - ・i.LINK ランプ  
i.LINK 端子に入力があるときに点灯します。
  - ・D-VHS ランプ  
D-VHS方式で録画・再生しているときに点灯します。
  - ・ナビゲーションランプ  
ビデオナビゲーション使用時に点灯します。
- 17 録画 (●) ボタン ( ページ )  
録画を始めます。  
録画中に繰り返し押すと、録画時間を 30 分単位で設定  
できます。
- 18 一時停止 (||) ボタン ( ページ )  
再生中や録画中に押すと、一時停止します。  
再生一時停止中に、繰り返し押すと、コマ送り再生が  
できます。
- 19 ナビゲーション部 ( ページ )  
番組の検索ができます。

(☞ ページ) 中の数字は参照ページです。より詳しい説明が記載されています。

## 本体背面

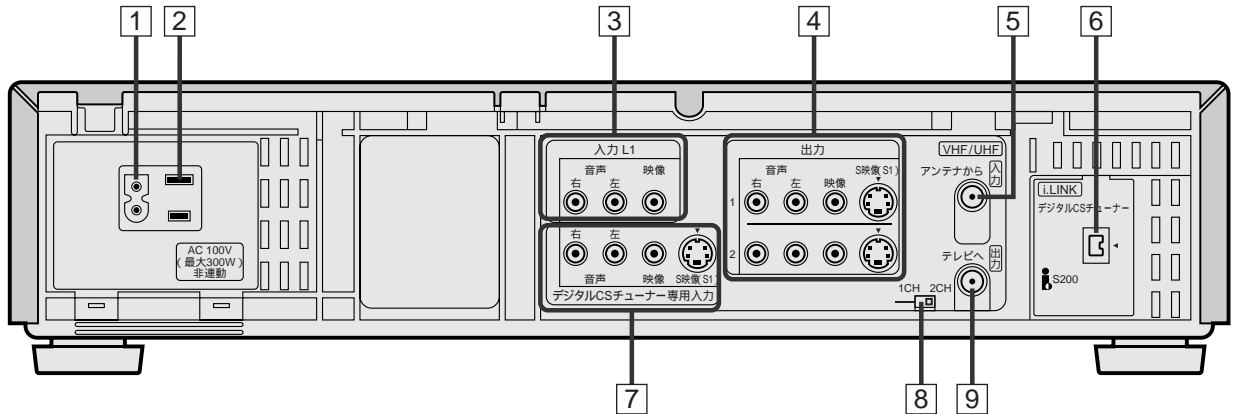

### 1 電源ソケット (☞14 ページ)

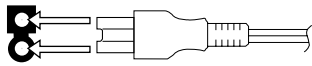

- 付属の電源コードを電源ソケットの形状に合わせて接続し、壁のコンセントにつなぎます。
- 灰色部分が挿入部分です。

### 2 電源コンセント (非連動)

デジタルCSチューナーやAV機器などをつないでお使いください。

### 3 入力L1端子 (☞78 ページ)

AV機器などを接続してダビングしたいときにお使いください。

### 4 S映像、映像 / 音声出力端子 (☞44, 80 ページ)

テレビ(または他のAV機器)の映像 / 音声入力端子とつなぎます。

### 5 アンテナ入力端子 (☞14 ページ)

VHF/UHFアンテナをつなぎます。

### 6 i.LINK 端子 (☞44, 81 ページ)

付属のi.LINKコードをデジタルCSチューナーとつなぎます。また、D-VHSテープにデジタルダビングするときにも使用します。

DVカメラやDVビデオデッキに付いているDV端子と接続しても、ダビングはできません。

#### • 「S200」の表記について

i.LINK対応機器には、その機器が対応している最大データ転送速度がi.LINK端子の周辺に表記されています。i.LINKの最大データ転送速度は、約100/200/400 Mbps\*が定義されており、それぞれS100, S200, S400と表記されます。最大データ転送速度が異なる機器を接続した場合や、機器の仕様により、実際の転送速度が表記と異なることがあります。

\* Mbpsとは

「Mega bits per second」の略で、「メガビーピーエス」と読みます。1秒間に通信できるデータの容量を示しています。200 Mbpsならば、1秒間に200メガビットのデータを送ることができます。

### 7 デジタルCSチューナー専用入力 (☞44 ページ)

i.LINK対応のデジタルCSチューナーのS映像(または映像) / 音声出力端子とつなぎます。

### 8 RF (ビデオチャンネル 1/2CH) 切り換えスイッチ (☞16 ページ)

ビデオチャンネルに合わせて切り換えます。

### 9 アンテナ出力端子 (☞15 ページ)

テレビのアンテナ入力端子とつなぎます。

# 各部の名称 (つづき)

([34](#) ページ) 中の数字は参照ページです。より詳しい説明が記載されています。

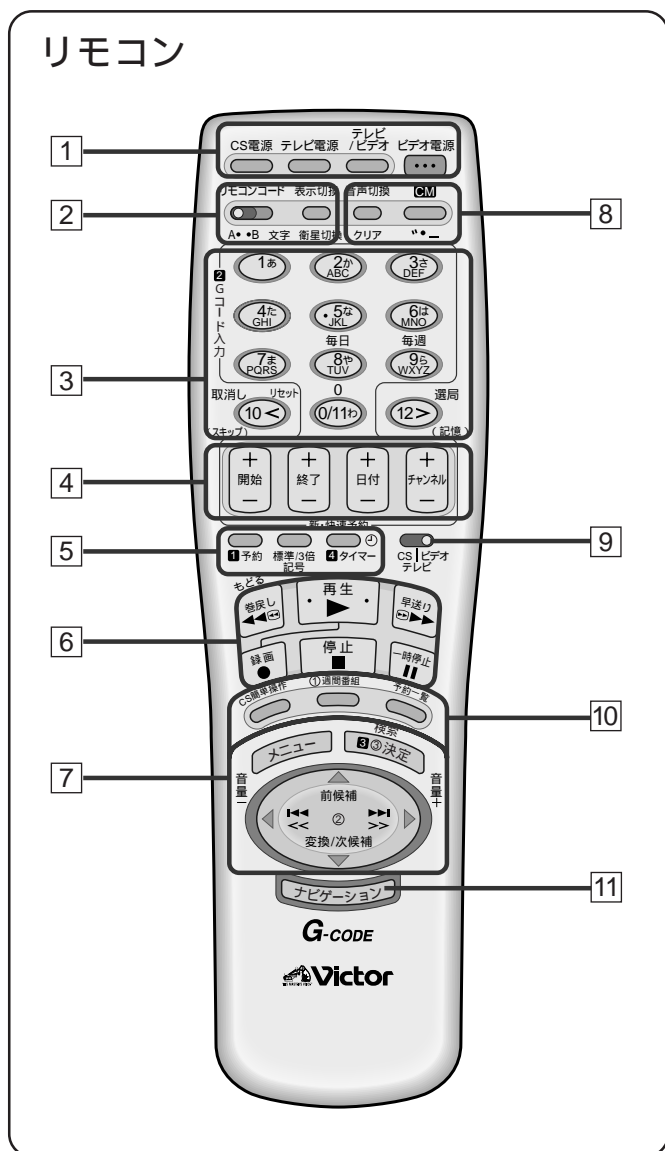

- 1** CS 電源ボタン([45](#) ページ)  
CS チューナーの電源を入 / 切します。  
テレビ電源ボタン([12](#) ページ)  
テレビの電源を入 / 切します。  
テレビ / ビデオボタン  
・ビデオを操作するときは、録画中に他の番組をテレビで見たいときに使います。( [35](#) ページ )  
・テレビを操作するときは、テレビの外部入力を切り換えたいときに使います。( [12](#) ページ )  
ビデオ電源ボタン([13](#) ページ)  
ビデオの電源を入 / 切します。
- 2** リモコンコード切換スイッチ([13](#) ページ)  
本機のリモコンで2台のビクタービデオデッキを操作したいときに使います。  
表示切換 / 文字 / 衛星切換ボタン  
・表示窓やテレビ画面のカウンター表示などを切り換えます。( [37](#) ページ )  
・タイトル編集時に文字入力を切り換えます。( [60](#) ページ )  
・衛星 A (パーフェクTV サービス!) と衛星 B (スカイサービス) を切り換えます。( [45](#) ページ )

- 3** チャンネル切換ボタン / テレビメーカー指定ボタン / 文字入力ボタン ( 1 ~ 12 )  
・テレビやビデオのチャンネルを切り換えます。( [34](#) ページ )  
・お使いのテレビメーカーを指定して、本機のリモコンでテレビを操作できるようにします。( [12](#) ページ )  
G コード入力ボタン ( 0 ~ 9 ) ( [38](#) ページ )  
G コードを入力するときに使います。
- 4** 新・快速予約設定ボタン  
・録画予約を設定します。( [40](#) ページ )  
・チャンネル + / - ボタンでビデオチャンネルを切り換えます。( [34](#) ページ )
- 5** 予約ボタン ( [38](#), [40](#) ページ )  
録画予約を始めるときに使います。  
標準 / 3 倍ボタン / 記号ボタン  
・録画するときに画質の良い標準 ( SP ) モードまたは長時間録画できる3倍 ( EP ) モードを切り換えます。( [34](#) ページ )  
・タイトル編集時、記号を入力したいときに使います。( [60](#) ページ )  
タイマーボタン ( [39](#), [41](#) ページ )  
録画予約を設定 / 解除します。
- 6** テープ操作ボタン ( [34](#), [36](#) ページ )  
巻戻し ( ◀◀ )、再生 ( ▶ )、早送り ( ▶▶ )、録画 ( ● )、停止 ( ■ )、一時停止 ( || )
- 7** メニューボタン ( [18](#), [33](#), [73](#) ページ )  
メニューを表示したり、終了します。  
決定ボタン ( [18](#), [33](#), [73](#) ページ )  
選択された項目を決定します。  
メニュー選択 ▲ / ▼ / ◀ / ▶ ボタン  
・メニュー項目を選択します。( [18](#), [33](#), [73](#) ページ )  
・頭出し再生 ( ◀◀ / ▶▶ ) をします。( [66](#) ページ )  
・可変速再生 ( << / >> ) をします。( [68](#) ページ )  
・テレビ音量調節 ( + / - ) をします。( [12](#) ページ )  
・タイトル編集時、漢字に変換するときに使います。( [61](#) ページ )
- 8** 音声切換ボタン / クリアボタン  
・聞きたい音声を選びます。( [67](#) ページ )  
・文字をクリアします。( [60](#) ページ )  
CM ボタン  
CM スキップサーチ ( [68](#) ページ ) やオートCM カット ( [49](#) ページ ) に使います。
- 9** CS チューナ / テレビ / ビデオ切換スイッチ ( [12](#), [18](#), [45](#) ページ )  
本機のリモコンで操作したい機器を選びます。
- 10** CS 簡単操作ボタン ( [45](#) ページ )  
・CS チューナ操作時に使います。  
週間番組ボタン ( [45](#) ページ )  
・週間番組表を表示します。  
予約一覧ボタン ( [45](#) ページ )  
・予約した番組を一覧表示します。
- 11** ナビゲーションボタン  
・番組検索 ( [51](#) ページ ) ・ジャンル編集 ( [62](#) ページ )  
・タイトル編集 ( [58](#) ページ ) ・ライブラリ削除 ( [64](#) ページ )

(☞ ページ) 中の数字は参照ページです。より詳しい説明が記載されています。

## 本体表示窓

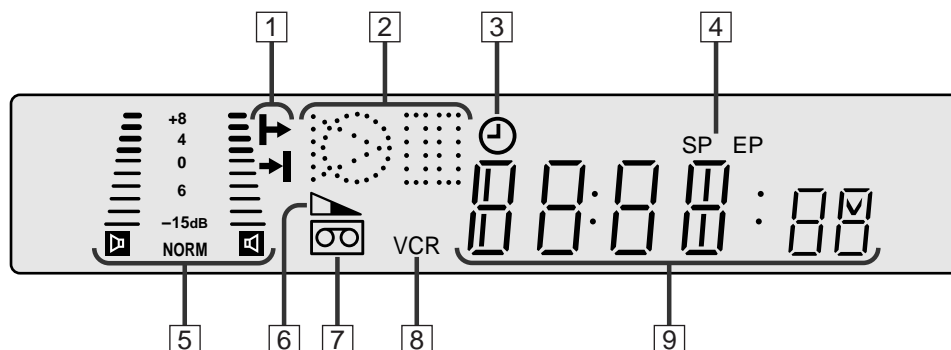

### 1 開始 / 終了時刻表示

表示窓で録画予約の確認をしているときに、開始時刻がカウンターに表示されているときは「▶」、終了時刻が表示されているときは「▶」を表示します。

### 2 テープ走行表示



### 3 タイマー (⌚) 表示

予約録画待機中のときに点灯します。

### 4 録画スピード (SP/EP) 表示

SP : 録画スピードが「SP(標準)」のとき点灯します。

EP : 録画スピードが「EP(3倍)」のとき点灯します。

D-VHS : SP/EP 表示はしません。

### 5 音量レベルインジケータ

入力される音量レベルを表示します。

🔊 🔊 : ステレオ放送受信中やステレオ音声再生中に点灯します。

NORM : ノーマル音声を再生中に点灯します。

### 6 テープ残量 (▲) 表示 (☞ 35 ページ)

テープ残量が表示されているときに点灯します。

### 7 カセット (📼) 表示

本機の中にカセットが入っているときに点灯します。

### 8 VCR 表示 (☞ 37 ページ)

録画中に、別の番組をテレビで見たいときはこの表示を消してください。

### 9 カウンター / チャンネル表示

テープの走行時間、残量、時計やチャンネル番号などを表示します。

# 故障かな？ と思ったら

本機はマイコンを使用した機器です。外部からの雑音や妨害ノイズにより正常に動作しないことがあります。下記の項目を確認しても直らないときは、電源を切って電源プラグをコンセントから抜いて、再度差し込み、動作を確認してください。

症 状		処 置	参照 ページ
電 源	電源が入らない	<ul style="list-style-type: none"> <li>電源コードがコンセントからはずれていませんか？</li> <li>本体の表示窓に「⊙」が点灯していませんか？</li> </ul>	14 42
	カウンター表示が 0:00:00 になっている	電源プラグを抜き差ししたり、停電があると、カウンター表示は 0:00:00 になります。	—
カ セ ッ ト	カセットが入らない	正しい向きで入れてください。	34
	カセットが出ない	録画中または本体の表示窓に「⊙」が点灯していませんか？「⊙」を消してから、カセットを取り出してください。このとき、録画予約は取り消されます。	42
再 生	テレビに映像が出ない	<ul style="list-style-type: none"> <li>本体の表示窓に「VCR」が表示されていますか？リモコンのテレビ/ビデオボタンを押して「VCR」を表示させます。</li> <li>テレビはビデオチャンネルになっていますか？映像/音声入力端子付テレビ(AVテレビ)と接続しているときはテレビの入力切換を「ビデオ」にします。アンテナコードだけの接続では1チャンネルか2チャンネルにします。</li> </ul>	16
	映像が乱れる、ちらつく	<ul style="list-style-type: none"> <li>オートトラッキング中に映像が乱れたり、ちらつきが出るときは、トラッキング調整をします。</li> <li>再生中は、トラッキングを手動で調節してください。</li> <li>ビデオヘッドが汚れて再生画が汚くなる場合があります。別売のD-VHSヘッドクリーナーTCL-DVSで掃除してください。</li> </ul>	70 8
	メニュー画面の文字がちらちらする	<ul style="list-style-type: none"> <li>本機とCSチューナー、本機とテレビの接続に映像コード(黄)を使っていますか？よりよい映像をお楽しみいただくために、本機とCSチューナー、本機とテレビの接続にはS映像コードをお使いください。テレビによっては、文字のちらちらが直らないことがありますが故障ではありません。</li> </ul>	44
	ハイファイステレオの音が出ない	モノラルのビデオデッキやビデオムービーで録画したテープを再生してもハイファイステレオ音声は出ません。	67
	日本語と外国語が同時に聞こえる	音声切換ボタンで聞きたい音声を選んでください。	67
	早送り/巻戻し再生中、静止画再生中に映像が乱れる	再生の速さを変えると、映像が乱れるときがあります。故障ではありません。	68
	3倍モードで画面が上下に揺れる	メニューの「Vスタビライズ」を「入」にしてください。	73
	静止画が上下に揺れる	<ul style="list-style-type: none"> <li>チャンネル+/-ボタンを、揺れが止まるまで押してください。</li> <li>録画状態の悪いテープの場合、十分に調節できないことがあります。</li> </ul>	70
	再生をやめても、ビデオ内部から動作音が聞こえる	再び再生したいときに出画時間を早くするため、ビデオ内部のドラムが約5分間は回転しています。故障ではありません。	—
カウンター表示が点滅する	早送り、巻戻し中にテープの未録画部分になると、カウンター表示が点滅します。	35	
リ モ コ ン	リモコンが働かない	<ul style="list-style-type: none"> <li>リモコンコード(A/B)が合っていますか？</li> <li>電池が消耗していませんか？</li> </ul>	11 13
	テレビが操作できない	電池交換をしたら、リモコンのテレビコードをお手持ちのテレビメーカーに合わせてください。	12
編 集	ダビングできない	正しい外部入力「L-1」「F-1」を選んでいませんか？	78
	ダビング時、本機で再生するとオンスクリーンの文字が録画される	メニューで「オンスクリーン」を「切」にしてください。	73



症 状		処 置	参照 ページ
録 画	日本語だけ録音したい	・メニューの「二カ国語音声録音」を「主」にしてください。	73
	録画できない	・カセットのつめが付いていますか？ ついていなければセロハンテープで穴をふさいでください。	37
	希望の番組が録画できない	・チャンネルが合っていますか？ ・本機で希望のチャンネルが選べないときは、そのチャンネルを受信できるようにしてください。	17
録 画 予 約	Gコード録画予約ができない	・日付と時刻を設定してありますか？ ・チャンネル表示を変更したときは、ガイドチャンネルも設定し直してください。	33 30
	録画予約ができない	・日付と時刻を設定してありますか？ ・カセットのつめがついていますか？ ・本体の表示窓の「⊙」は点灯していますか？ ・予約内容を確認してください。 ・停電があったときは正しく動作しません。	33 39 41 42
	本体の表示窓の「⊙」が点滅する	・設定にまちがいがあるので、予約内容を確認して、正しく設定し直してください。	38 ~ 43
	本体の表示窓の「⊙」と「  」が点滅する	・カセットが入っていません。つめの付いたカセットを入れてください。	35
	本体表示窓に「--:--」を表示している	・停電がありました。もう1度、日付と時刻を設定してください。	33
	予約の録画が始まるまでの間、テープを見たい	・本体の表示窓の「⊙」を消してから操作します。 操作終了後は、ふたたび、「⊙」を点灯させます。	42
	録画予約中にカセットが出て、本体の表示窓の「⊙」と「  」が点滅している	・テープの終わりまで録画すると、カセットが出て電源が切れます。 タイマー（⊙）ボタンを押すと「⊙」と「  」は消えます。 タイマー録画するときは、予約する時間よりも余裕のあるカセットを入れてください。	42
	予約の録画中に停止するには	・タイマー（⊙）ボタンを押し、本体の表示窓の「⊙」を消してから、停止（■）ボタンを押します。	42
	録画予約時、テレビ画面に「予約がいっぱいです」と表示される	・録画の予約は8番組までしか記憶できません。予約内容を確認し、不要な予約を取り消してから予約してください。	42
	録画を予約中に予約中の表示が消えた	・予約中に約1分間放置すると予約表示は消えます。もう1度やり直してください。	42
	設定した予約内容が消えた	・予約開始時刻を過ぎても実行しないものは、予約内容が取り消されます。	—
	録画予約中に、誤って本体の電源ボタンを押してしまったら	・予約の録画中に本体の電源ボタンを押すと、録画を停止し、電源が切れます。 (リモコンの電源ボタンを押しても電源は切れません。) 電源が切れた際、他にも予約があるときは、ふたたび録画予約待機中になります。	42
	デジタルCS放送の番組を録画中に停止したいときは	・デジタルCSチューナーの電源ボタンを押してください。デジタルCSチューナーと本機の電源が切れます。	—
	ぴったりクロックが働かない	・地域番号入力後、NHK教育テレビのチャンネル表示を変更したときは、「時計合わせ」画面のぴったりクロックのチャンネルも変更してください。	33

# 故障かな？ と思ったら (つづき)

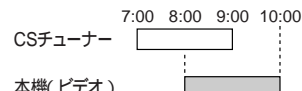
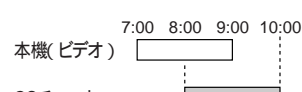
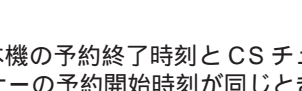
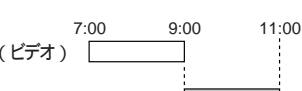
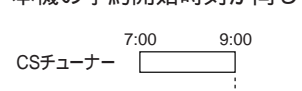
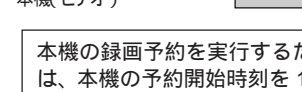
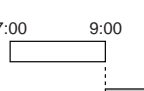
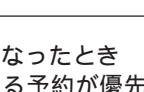
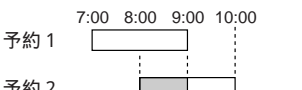
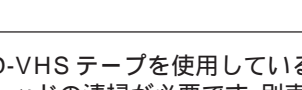
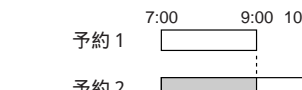
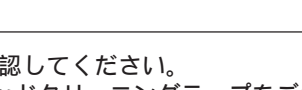
症 状	処 置	参照 ページ
<p>デジタルCSチューナーと本機の予約が重なったときは</p> <p style="writing-mode: vertical-rl; position: absolute; left: -40px; top: 50%; transform: translateY(-50%);">録 画 予 約</p>	<p>後に予約した番組は録画されません。また、先に始まるデジタルCSチューナーの予約が、放送開始時刻に合わせて変更され、本機の予約と重なった場合も、本機の予約は録画されません。</p> <p>(CSチューナー：ビクターデジタルCSチューナー TU-VCS1)</p> <p>■部分：録画しません</p> <p>予約が重なったとき</p> <div style="display: flex; justify-content: space-around;"> <div style="text-align: center;"> <p>7:00 8:00 9:00 10:00</p> <p>CSチューナー </p> <p>本機(ビデオ) </p> <p>本機(ビデオ) </p> <p>CSチューナー </p> </div> <div style="text-align: center;"> <p>7:00 9:00 11:00</p> <p>CSチューナー </p> <p>本機(ビデオ) </p> </div> </div> <p>本機の予約終了時刻とCSチューナーの予約開始時刻が同じとき</p> <div style="display: flex; justify-content: space-around;"> <div style="text-align: center;"> <p>7:00 9:00 11:00</p> <p>本機(ビデオ) </p> <p>CSチューナー </p> </div> <div style="border: 1px solid black; padding: 5px; width: 200px;"> <p>本機の録画予約を実行するためには、本機の予約開始時刻を1分遅らせてください。(☞43ページ)ただし、番組の頭は1分欠けます。</p> </div> </div> <div style="border: 1px solid black; padding: 5px; width: 200px; margin-top: 10px;"> <p>CSチューナーの録画予約を実行するためには、本機の予約終了時刻を1分早めてください。(☞43ページ)ただし、番組の終わりは1分欠けます。</p> </div>	—
<p>本機の予約が重なったときは</p>	<p>予約が重なったとき 先に始まる予約が優先され、録画終了後、次の予約を録画します。</p> <div style="display: flex; justify-content: space-around;"> <div style="text-align: center;"> <p>7:00 8:00 9:00 10:00</p> <p>予約1 </p> <p>予約2 </p> </div> <div style="text-align: center;"> <p>7:00 9:00 10:00</p> <p>予約1 </p> <p>予約2 </p> </div> </div> <p>予約の開始時刻が同じとき 先に予約した番組が優先されます。</p>	—
<p>デジタル再生</p> <p>再生画像が静止画および黒い画面になる</p>	<ul style="list-style-type: none"> <li>• D-VHSテープを使用しているか確認してください。</li> <li>• ヘッドの清掃が必要です。別売のヘッドクリーニングテープをご使用になり、ヘッドの清掃をしてください。それでも直らないときには、お買い上げの販売店またはお近くのビクターサービスにご相談ください。</li> <li>• 再生中につなぎ撮り部分(録画を停止(一時停止)し、再び録画を始めた部分)および、VHS再生(標準/3倍)からD-VHS再生に切り換わる部分を再生すると、画面が出るまで少し時間がかかります。</li> </ul>	8
<p>スカイパーフェクTV!</p> <p>スカイパーフェクTV!の番組が録画できない(黒い画面が録画される)</p>	<ul style="list-style-type: none"> <li>• CSアンテナを正しく接続しているか確認してください。</li> <li>• スカイパーフェクTV!の以下の放送は録画できません。録画した番組が該当していないか確認してください。             <ol style="list-style-type: none"> <li>1) 受信契約をしていないチャンネル</li> <li>2) 視聴年齢制限の暗唱番号が一致していない番組</li> <li>3) 購入していないペイ・パー・ビュー番組</li> <li>4) 休止中の放送</li> </ol> </li> </ul>	—
<p>ビデオナビゲーション</p> <p>番組情報のデータが登録されない</p>	<ul style="list-style-type: none"> <li>• 番組情報データの登録数がいっぱいになっています。いらぬデータの登録内容を消してください。</li> <li>• オプションの「ナビゲーション機能」を「入」にしてください。</li> <li>• 録画時間が短いときは、登録されません。</li> </ul>	50, 64 50, 74
<p>見たい番組が探せない</p>	<ul style="list-style-type: none"> <li>• 本機以外のビデオで録画したテープを使用しているときは、見たい番組を探すことはできません。</li> <li>• 本機で録画したところまでテープを巻戻しまたは早送りしてから、ナビゲーションボタンを押してください。</li> </ul>	—



# 保証とアフターサービス (よくお読みください)

## 保証書 (別添)

保証書は、必ず「お買い上げ日・販売店名」等の記入をお確かめのうえ、販売店から受け取っていただき内容をよくお読みの後大切に保管してください。保証期間は、お買い上げの日から1年間です。

## 補修用性能部品の最低保有期間

当社は、ビデオカセットレコーダーの補修用性能部品を、製造打ち切り後、最低8年間保有しています。この期間は通商産業省の指導によるものです。性能部品とは、その製品の機能を維持するために必要な部品です。この製品の製造時期は、本体の背面に表示されています。

## ご不明な点や修理に関するご相談は

お買い上げの販売店または最寄りの「ビクターサービス窓口」(90～91ページ参照)にお問い合わせください。

## 修理を依頼される時は (出張修理)

86～88ページに従って調べていただき、なお異常のあるときは、電源を切り、必ず電源プラグを抜いてから、お買い上げの販売店にご連絡ください。

万一本機およびビデオカセット等の不具合により、正常に録画・録音ができなかった場合の補償については、ご容赦ください。

## 保証期間中は

修理の際は保証書をご提示ください。保証書の規定に従って販売店及び、ビクターサービスが修理させていただきます。

## 保証期間が過ぎているときは

修理すれば使用できる場合には、ご希望により修理させていただきます。

## ご連絡していただきたい内容

品名	D-VHS デジタルレコーダー
型名	HM-DR1
お買い上げ日	年 月 日
故障の状況	できるだけ具体的に
ご住所	付近の目印等も合わせてお知らせください。
お名前	
電話番号	( ) -

## 修理料金のしくみ

技術料	故障した製品を正常に修復するための料金です。技術者の人件費、技術教育費、測定機器設備費、一般管理費が含まれています。
+	
部品代	修理に使用した部品代金です。その他修理に付帯する部材等を含む場合もあります。
+	
出張料	製品のある場所へ技術者を派遣する場合の費用です。別途、駐車料金をいただく場合があります。

## 愛情点検

長年ご使用のビデオカセットレコーダーの点検をぜひ!

熱、湿気、ホコリなどの影響や、使用の度合により部品が劣化し、故障したり、時には安全性を損なって事故につながることもあります。



このような症状はありませんか

再生しても映像や音が出ない。  
電源プラグ、コードが異常に熱い。  
異常な臭いや音がする。  
水や異物が入った。  
その他の異常や故障がある。



ご使用中を止

故障や事故防止のため、電源を切り、必ず販売店に点検をご相談ください。

## 美しい画面をご覧いただくために

ビデオカセットレコーダーは非常に高い精度を必要とする機械です。長い間ご使用になるうち、機械部分が汚れたり、摩耗したりすると性能が維持できなくなります。美しい画面でお楽しみいただくために、およそ1,000時間をめどに点検整備されることをおすすめいたします。

# サービス窓口案内



**Victor**

## ビクターサービス窓口案内

**ビクター製品のアフターサービスはお買い上げの販売店へご用命ください**

ご贈答品等で保証書記載のお買い上げ販売店にアフターサービスをご依頼になれない場合は、機種名をご確認の上、最寄りの「ご相談窓口」にご相談ください。

### 修理についてのご相談窓口

#### ビクターサービスエンジニアリング株式会社

略号について S.C.はサービスセンターの略称です。  
S.S.はサービスステーションの略称です。

都府県名	拠点名	TEL	☎	所在地
<b>北海道</b>				
北海道	札幌 S.C.	(011)898-1180	004-0005	札幌市厚別区厚別東5条1丁目2-29
	苫小牧 S.S.	(0144)34-6682	053-0032	苫小牧市緑町2-7-11
	旭川 S.C.	(0166)61-3659	070-8012	旭川市神居二条3-2-15
	北見 S.S.	(0157)25-8557	090-0037	北見市山下町4-7-19
	釧路 S.C.	(0154)24-0797	085-0036	釧路市若竹町6-13
	帯広 S.S.	(0155)24-4493	080-0806	帯広市東六条南12-11
	函館 S.S.	(0138)46-5324	041-0806	函館市美原3-16-25
<b>東北</b>				
青森	青森 S.C.	(0177)23-2261	030-0844	青森市桂木4-6-17
	八戸 S.S.	(0178)44-4521	031-0804	八戸市青葉2-21-2
	弘前 S.S.	(0172)28-0165	036-8084	弘前市高田1-13-1
岩手	盛岡 S.C.	(019)637-0121	020-0835	盛岡市津志田9地割24-1
	水沢 S.S.	(0197)22-2773	023-0815	水沢市天文台通り3-12
秋田	秋田 S.C.	(0188)24-3189	010-0953	秋田市山王中園町4-1
	大館 S.S.	(0186)43-0980	017-0874	大館市美園町5-6
	横手 S.S.	(0182)32-8873	013-0064	横手市赤坂字大道向3-6
宮城	仙台 S.C.	(022)287-0151	984-0011	仙台市若林区六丁の目西町7-13
	石巻 S.S.	(0225)94-7711	986-0853	石巻市門脇字四番谷地8-18
山形	山形 S.C.	(023)642-0279	990-2412	山形市松山3-12-18
	酒田 S.S.	(0234)26-7145	998-0842	酒田市亀ヶ崎6-6-1
福島	郡山 S.C.	(0249)52-6331	963-0205	郡山市堤1-3
	いわき S.S.	(0246)28-4991	970-8034	いわき市平上荒川字桜町19-4
	会津若松 S.S.	(0242)32-0247	965-0022	会津若松市滝沢町1-5
	福島 S.S.	(0245)53-9437	960-0103	福島市本内字南原26-1
<b>関信越</b>				
新潟	【出張修理専門】のご相談窓口			
	首脳サービスセンター	(025)241-4003	113-0033	東京都文京区本郷3-147ビクター本郷ビル4F
	【お預かり修理、補修用部品】のご相談窓口			
	新潟 S.C.	(025)242-3431	950-0084	新潟市明石1-2-19
	長岡 S.S.	(0258)24-8391	940-0012	長岡市下下条2-1366-1
	上越 S.S.	(0255)45-1734	942-0081	上越市五智1-11
長野	【出張修理専門】のご相談窓口			
	首脳サービスセンター	(026)221-7607	113-0033	東京都文京区本郷3-147ビクター本郷ビル4F
	【お預かり修理、補修用部品】のご相談窓口			
	長野 S.C.	(026)221-6583	380-0913	長野市川合新田962-1
	松本 S.S.	(0263)25-9165	390-0837	松本市鎌田2-3-50
群馬	【出張修理専門】のご相談窓口			
	首脳サービスセンター	(027)255-5982	113-0033	東京都文京区本郷3-147ビクター本郷ビル4F
	【お預かり修理、補修用部品】のご相談窓口			
	前橋 S.C.	(027)255-5921	371-0854	前橋市大渡町1-19-1
栃木	【出張修理専門】のご相談窓口			
	首脳サービスセンター	(028)635-2938	113-0033	東京都文京区本郷3-147ビクター本郷ビル4F
	【お預かり修理、補修用部品】のご相談窓口			
	宇都宮 S.C.	(028)638-1639	320-0864	宇都宮市住吉町17-9
茨城	【出張修理専門】のご相談窓口			
	首脳サービスセンター	(03)5803-2888	113-0033	東京都文京区本郷3-147ビクター本郷ビル4F
	【お預かり修理、補修用部品】のご相談窓口			
	土浦 S.C.	(0298)21-8756	300-0051	土浦市真鍋6-1-25
	水戸 S.S.	(029)246-1560	310-0836	水戸市元吉田町1077
山梨	【出張修理専門】のご相談窓口			
	首脳サービスセンター	(0552)27-5773	113-0033	東京都文京区本郷3-147ビクター本郷ビル4F
	【お預かり修理、補修用部品】のご相談窓口			
	甲府 S.S.	(0552)37-4016	400-0864	甲府市湯田2-11-5

都府県名	拠点名	TEL	☎	所在地
<b>千葉</b>				
千葉	【出張修理専門】のご相談窓口			
	首脳サービスセンター	(03)5803-2888	113-0033	東京都文京区本郷3-147ビクター本郷ビル4F
	【お預かり修理、補修用部品】のご相談窓口			
	千葉 S.C.	(043)246-2588	261-0001	千葉市美浜区幸町2-1-1
	木更津 S.S.	(0438)23-3035	292-0000	木更津市清見台2-1-3 グレイスビル1F
	柏 S.C.	(0471)75-4322	277-0863	柏市豊四季512-10-67
	浦安 S.S.	(047)353-6189	279-0001	浦安市当代島2-13-27
<b>東京</b>				
東京	【出張修理専門】のご相談窓口			
	首脳サービスセンター	(03)5803-2888	113-0033	東京都文京区本郷3-147ビクター本郷ビル4F
	【お預かり修理、補修用部品】のご相談窓口			
	本郷 S.C.	(03)5684-8254	113-0033	東京都文京区本郷3-147ビクター本郷ビル1F
	秋葉原 S.S.	(03)3251-2128	101-0021	東京都千代田区外神田1-6-6
	練馬 S.S.	(03)3993-7520	176-0014	東京都練馬区豊玉南1-19-1
	大田 S.C.	(03)3727-9385	145-0062	東京都大田区北千束2-20-6
	八王子 S.S.	(0426)46-6914	192-0045	東京都八王子市大和田町2-9-6
【業務用機器専門】のご相談窓口				
首都メカニクスセンター	(03)3874-5231	110-0003	東京都台東区根岸5-4-3	
<b>埼玉</b>				
埼玉	【出張修理専門】のご相談窓口			
	首脳サービスセンター	(03)5803-2888	113-0033	東京都文京区本郷3-147ビクター本郷ビル4F
	【お預かり修理、補修用部品】のご相談窓口			
	大宮 S.C.	(048)654-5241	330-0037	大宮市東大成町2-658-1
	熊谷 S.S.	(0485)53-5105	361-0057	行田市城西2-7-39ツインハイツ石山B
	川越 S.S.	(0492)42-4496	350-1106	川越市小室491-1
<b>神奈川</b>				
神奈川	【出張修理専門】のご相談窓口			
	首脳サービスセンター	(03)5803-2888	113-0033	東京都文京区本郷3-147ビクター本郷ビル4F
	【お預かり修理、補修用部品】のご相談窓口			
	横浜 S.C.	(045)651-0403	231-0028	横浜市中区翁町1-3-1
	横須賀 S.S.	(0468)34-9261	239-0831	横須賀市久里浜6-4-1
	川崎 S.C.	(044)975-1879	216-0024	川崎市宮前区南平3-2(第2石原ビル)
	平塚 S.C.	(0463)23-2687	254-0033	平塚市老松町4-9(木村ビル)
	小田原 S.S.	(0465)24-0681	250-0004	小田原市浜町4-1-12
	相模原 S.C.	(042)776-2052	229-0004	相模原市古淵3-7-4
<b>静岡</b>				
静岡	静岡 S.C.	(054)282-4141	422-8006	静岡市曲金6-5-28
	沼津 S.S.	(0559)22-1557	410-0041	沼津市筒井町6-5
	浜松 S.S.	(053)421-3441	435-0041	浜松市北島町785
<b>東海・北陸</b>				
愛知	名古屋 S.C.	(0568)25-3235	481-0041	西春日井郡西春日町九之坪鴨田121-1
	三河 S.S.	(0564)26-1005	444-2133	岡崎市井ノ口町字河原西31
	豊橋 S.S.	(0532)64-0815	440-0853	豊橋市佐藤5-19-1
岐阜	岐阜 S.S.	(058)274-1947	500-8367	岐阜市宇佐南3-1-28
	三重 S.S.	(0593)52-0841	510-0076	四日市市堀木2-15-2
三重	津 S.S.	(0592)29-7780	514-0815	津市大字藤方485-18
	富山 S.C.	(0764)25-2397	939-8211	富山市二口町211番
石川	金沢 S.C.	(076)269-4821	921-8062	金沢市新保本4丁目65-14
	福井 S.S.	(0776)53-6916	910-0843	福井市西開苑3-211

所在地、電話番号が変更になる場合がございますので、あらかじめご了承ください。

0499

都府県名	拠点名	TEL	☎	所在地	
<b>近畿</b>					
滋賀	【サービス関連全て】のご相談窓口				
	滋賀S.S.	(0775)82-5812	524-0033	守山市浮気町268	
京都	【出張修理専門】のご相談窓口				
	大阪S.C.	(06)6304-5731	532-0027	大阪市淀川区田川2-4-28	
	【お預かり修理、補修用部品】のご相談窓口				
京都S.C.	(075)313-3189	600-8861	京都市下京区七条御所ノ内北町91		
京都	【サービス関連全て】のご相談窓口				
	福知山S.S.	(0773)22-8664	620-0059	福知山市厚東町145-2	
奈良	【出張修理専門】のご相談窓口				
	大阪S.C.	(06)6304-5731	532-0027	大阪市淀川区田川2-4-28	
	【お預かり修理、補修用部品】のご相談窓口				
奈良S.S.	(07442)4-6271	634-0007	橿原市葛本町834-2		
大阪	【出張修理専門】のご相談窓口				
	大阪S.C.	(06)6304-5731	532-0027	大阪市淀川区田川2-4-28	
	【お預かり修理、補修用部品】のご相談窓口				
	大阪S.C.	(06)6304-5731	532-0027	大阪市淀川区田川2-4-28	
	大阪南S.C.	(06)6768-5489	543-0028	大阪市天王寺区小橋町10-16	
堺S.C.	(0722)54-2881	591-8032	堺市百舌鳥梅町3丁目21-2 伊助ハイソ		
【業務用機器専門】のご相談窓口					
業務機器C	(06)6304-6715	532-0027	大阪市淀川区田川2-4-28		
和歌山	【サービス関連全て】のご相談窓口				
	和歌山S.S.	(0734)72-6799	640-8323	和歌山市太田430-8	
田辺S.S.	(0739)22-9914	646-0023	田辺市文里1-19-18		
兵庫	【出張修理専門】のご相談窓口				
	大阪S.C.	(06)6304-5731	532-0027	大阪市淀川区田川2-4-28	
	【お預かり修理、補修用部品】のご相談窓口				
神戸S.C.	(078)252-0562	651-0086	神戸市中央区磯上通3-2-16		
明石S.S.	(078)924-1104	673-0018	明石市西明石北町3-12-9 小西ビル1F		
兵庫	【サービス関連全て】のご相談窓口				
	姫路S.S.	(0792)34-3833	670-0975	姫路市中地南町11-1	
<b>中国</b>					
岡山	岡山S.C.	(086)243-1566	700-0926	岡山市西古松西町8-23	
	広島	広島S.C.	(082)243-9839	730-0825	広島市中区光南3-9-17
		福山S.S.	(0849)31-6984	721-0973	福山市南蔵王町3-5-15
山口	山口S.C.	(0839)73-3708	754-0022	吉敷郡小郡町花園町5-28	
	徳山S.S.	(0834)27-1331	745-0042	徳山市野上町2-35	
	下関S.S.	(0832)51-1040	751-0852	下関市熊野町2-14-23	
<b>四国</b>					
香川	高松S.C.	(0878)66-1200	761-8057	高松市田村町205-1	
徳島	徳島S.C.	(0886)22-7387	770-8052	徳島市沖浜2-37	
高知	高知S.S.	(0888)82-0546	780-8122	高知市高須新町4-143	
愛媛	松山S.C.	(0899)23-0372	791-8015	松山市中央1-4-12	
	宇和島S.S.	(0895)20-1018	798-0087	宇和島市坂下津甲407-40	
新居浜S.S.	(0897)67-1030	792-0881	新居浜市松神子2-2-25		
<b>九州・沖縄</b>					
福岡	福岡S.C.	(092)431-1261	812-0011	福岡市博多区博多駅前4-16-1	
	久留米S.C.	(0942)39-3495	830-0038	久留米市西町字神浦1-1192	
	北九州S.C.	(093)921-3981	802-0065	北九州市小倉北区三萩野2-9-3	
佐賀	佐賀S.S.	(0952)26-8785	840-0023	佐賀市本庄町大字袋265-1	
長崎	長崎S.C.	(095)862-5522	852-8021	長崎市城山町9-13	
	佐世保S.S.	(0956)33-5568	857-1166	佐世保市木風町1467-2	
大分	大分S.C.	(097)543-1422	870-0822	大分市大道町4-1-2	
熊本	熊本S.C.	(096)353-4536	861-4101	熊本市近見8-1-10	
宮崎	宮崎S.S.	(0985)24-5401	880-0032	宮崎市霧島町3-59	
	延岡S.S.	(0982)35-7077	882-0857	延岡市惣領町24-3	
鹿児島	鹿児島S.C.	(099)267-3572	891-0114	鹿児島市小松原2-23-28	
沖縄	沖縄S.C.	(098)898-3631	901-2224	沖縄県宜野湾市真志喜1-13-16	
<b>山陰</b>					
島根	山陰ビクター販売(株) サービスセンター (松江・米子担当)	(0852)31-8900	690-0825	松江市学園1丁目16-39	
	出雲営業所サービス係	(0853)21-4611	693-0001	出雲市今市町854	
	浜田営業所サービス係	(0855)22-1584	697-0023	浜田市長沢町671-1	
鳥取	鳥取営業所サービス係	(0857)23-2151	680-0911	鳥取市千代水1丁目22-1	

### 海外主要都市でのビデオムービーご相談窓口

<b>カナダ JVC CANADA INC.</b> ・ト ロ ント [ 416-293-1311 ] 21 Finchdene Square, Scarborough, Ontario M1X 1A7	<b>イギリス JVC (U.K.) LIMITED</b> ・ロ ン ド ン [ 0181-450-3282 ] JVC BUSINESS PARK, 14 Priestley Way, London NW2 7BA
<b>アメリカ JVC SERVICE &amp; ENGINEERING COMPANY OF AMERICA</b> ・ロ サン ゼ ル ス [ 714-229-8011 ] 5665 Corporate Avenue Cypress, CA 90630-0024 ・ニュー ジャー ジー [ 973-808-9279 ] 107 Little Falls Road, Fairfield, NJ 07004-2105 ・ホ ノ ル ル [ 808-833-5828 ] 2969 Mapunapuna Place, Honolulu, HI 96819-2040	<b>フランス JVC FRANCE S.A.</b> ・パ リ [ 01-39-96-33-33 ] 102, Boulevard Heloise, 95104 Argenteuil Cedex <b>シンガポール JVC ASIA PTE. LTD.</b> ・シンガポール [ 255-8155 ] 31Kaki Bukit Road 3, #06-18 Techlink, Singapore 417818

(注)・その他の地域に関しては、おでかけの前にお客様ご相談センターにご相談ください。・海外では日本の保証書は適用されません。  
 ・日本語での対応はできないサービスセンターもございます。

### ビクター製品についてのご相談窓口

お買物相談、お取扱い方法、お手入れ方法その他ご不明な点は、下記にご相談ください。

お客様ご相談センター	(03)5684-9311 113-0033 (06)6765-4161 543-0028	東京都文京区本郷3-14-7 ビクター本郷ビル 大阪市天王寺区小橋町10-16 大阪ビクタービル
------------	--	---

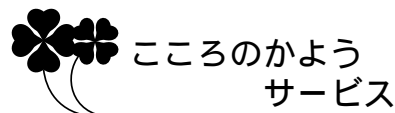

サービスネットワーク B S 9001

# 用語解説

## ガイドチャンネル

Gコード録画予約のために、各放送局に付けられた番号です。この番号が正しく設定されていないと、Gコード予約録画はできません。

## デジタルCS放送

シーエス  
通信衛星 (Communication Satellite) を利用したテレビ放送です。一般的には単に「CS放送」と呼ばれています。この放送を受信するには、CS放送各社との契約が必要です。加入は有料で、専用のパラボラアンテナと受信機を購入する必要があります。

## 受信チャンネル

受信できる放送局のチャンネル (周波数帯域) のことです。新聞のテレビ欄などに載っているチャンネル番号のことをいいます。

## チャンネル表示

本機で特定の放送局を選ぶときに、本機の表示窓やテレビ画面に表示されるチャンネル番号です。  
本機でチャンネル表示を変更しているときは、「受信チャンネル」と違った番号になります。  
本機で、その受信チャンネルを選びたいときは、チャンネル表示の番号を選びます。  
例えば、テレビ神奈川 (受信チャンネル: 42チャンネル) のチャンネル表示を本機で「9チャンネル」に設定してある場合は、テレビ神奈川の番組を見るときには、本機では「9チャンネル」を選びます。

## ハイファイスステレオ音声

本機では、2種類の音声を録音・再生できるようになっています。  
そのうちのひとつが「ハイファイスステレオ音声」です。この音声はテープの「ハイファイスステレオトラック」と呼ばれる部分に録音されています。  
ハイファイスステレオトラックに録音された音声は、モノラルのビデオデッキなどでは再生することができません。

## ビデオチャンネル

ビデオの映像を見るチャンネルのことです。  
本機では背面のビデオチャンネル切り換えスイッチで1チャンネル (1CH) か2チャンネル (2CH) を選びます。

## 二重音声放送

ステレオの左チャンネルと右チャンネルに、別々の音声を入れた放送です。映画などの放送でよく使われる二カ国語放送も二重音声放送のひとつです。最近ではプロ野球の中継放送などにも使われています。

## ノーマル音声

本機では、2種類の音声を録音・再生できるようになっています。  
そのうちのひとつが「ノーマル音声」です。この音声はテープの「ノーマルトラック」と呼ばれる部分に録音されています。  
これにより、モノラルのビデオデッキやビデオムービーで録画されたテープの音声を本機でも再生することができます。  
また、逆に本機で録画したテープを、モノラルのビデオデッキで再生しても、音声を聞くことができます。

## Gコード

録画の予約を簡単にするためにジェムスター社が考案したシステムです。すべての番組に付けられる8桁までの番号です。本機ではこの番号を入力することにより簡単に録画予約をすることができます。

## NTSC方式

エヌティーエスシー  
現行の日本や米国で使われている映像 (カラー) 方式です。ヨーロッパや東南アジアの国々では、PAL方式やSECAM方式という違った方式が使われています。  
この映像 (カラー) 方式が違うビデオテープは本機では再生することができません。

## S-VHS簡易再生機能 (SQPB)

S-VHS記録されたテープを、簡易再生する機能です。  
S-VHS本来の高解像度、高画質は得られません。



# 技術解説

## D-VHS

D-VHSテープを使った新規格のデジタルメモリーシステムです。

デジタル動画など大量な情報を記録しなければならないマルチメディア用メモリーとして開発されました。

## デジタル放送とD-VHS

いまVHSビデオを取り巻く環境は大きく変わろうとしています。その代表がテレビ放送のデジタル化です。

日本におけるデジタル放送は1996年のCS放送(現スカイパーフェクTV!)から始まり、1997年にはディレクTVが放送を開始し、2000年以降に地上波までデジタル化される予定で進んでいます。

放送のデジタル化は高画質・高音質、多チャンネル化、多機能化だけでなく、資源として有限な電波の効率的な使用という側面も持っています。

放送の変化にあわせて進化・発展を遂げてきたVHSは、その資産を引き継ぎつつ放送のデジタル化への対応が求められています。

また、デジタル放送では映像や音声に限らず様々なデータも送られてきます。このようなデジタル放送情報の全てをデジタル信号のまま記録でき、しかも膨大な数のVHSアナログ記録の映像も再生できるビデオ、それがD-VHSです。

D-VHSはアナログからデジタルへのスムーズな受け渡しを実現し、ホームビデオという20世紀に定着した家庭の映像文化を21世紀へ継続していく次世代のホームビデオです。

## D-VHSの特長

1. 現行テレビ放送のアナログ記録に加え、デジタル放送の「ビットストリーム記録」\*が可能。
2. テープメディアの特性を活かし、大容量(約4.4ギガバイト)のデジタルデータ記録が可能。
3. 現行VHSとの互換性を維持し、全世界に蓄積された膨大なVHS映像資産の再生が可能。
4. インターフェースには、マルチメディア時代の幅広いデジタル機器相互のシステム統合を見据えた「IEEE1394」インターフェースを採用。

### \*ビットストリーム記録

デジタル放送など、すでに圧縮やスクランブルなど加工された信号をそのままの形でテープ上に記録し、入力された信号と同じ形で出力することを「ビットストリーム記録」といいます。

ビットストリーム記録機は、アナログ デジタル変換、デジタル アナログ変換、デジタル圧縮/伸長、スクランブル解除等の機能はなく、そのままでは記録された信号を再生しても映像や音声にはなりません。

映像や音声として再生するためには、デジタル放送の受信機が持っているデータ 映像・音声変換機を経由する必要があります。

## i.LINK (アイリンク)

i.LINKとは、i.LINK端子を持つ機器間で、デジタル映像やデジタル音声などのデータを双方向でやりとりしたり、他機をコントロールしたりするためのデジタルシリアルインターフェースです。

i.LINKは、IEEE (Institute of Electrical and Electronics Engineers) 1394 - 1995 およびその拡張仕様を示す呼称です。i.LINKとi.LINKロゴ「」はソニー株式会社の商標です。

## i.LINK 対応のデジタルCSチューナー

本機は、i.LINK対応のデジタルCSチューナーと接続することで、デジタルCS放送をデジタル録画できます。

(詳しくはデジタルCSチューナーの取扱説明書をお読みください。)

## LINC (リンク)

i.LINK対応デジタルCSチューナー(i.LINK対応機器を操作する側)は、i.LINKコードで接続されている機器のうち1台だけを操作できます。「LINCする」とは、相手の機器を1台選ぶことを意味します。デジタルCSチューナーと相手の機器との間で次のようなやりとりが行われます。

例) ビデオデッキをLINCするとき

- ① 「これから操作してもいいですか?」とデジタルCSチューナーがビデオデッキに信号を送る

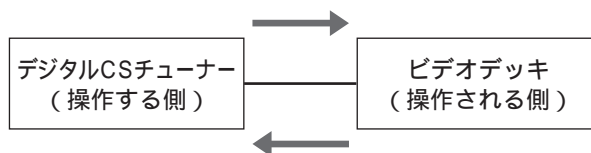

- ② 「了解です」とビデオデッキがデジタルCSチューナーに信号を送る

この呼びかけ・返答のやりとりが行われ、i.LINK対応機器のLINCが完了して、初めてi.LINK対応機器を操作することができます。

LINCとは、Logical Interface Connection (ロジカル・インターフェース・コネクション: 「論理的な接続を行う」の意)の略です。

# 主な仕様

電源..... AC100V 50/60 Hz  
 消費電力..... 24W (電源「切」時 11W)  
 電源出力..... AC100V 50/60 Hz 非連動  
 最大 300W 以下  
 外形寸法..... 437(幅) x 106(高さ) x 352(奥行き)mm  
 質量..... 6.0 kg  
 許容動作温度..... + 5 ~ + 40  
 許容相対湿度..... 35 % ~ 80 %  
 許容保存温度..... - 20 ~ + 60  
 使用カセット..... **DVHS**、**SVHS**、**VHS**マークのついたビデオカセット  
 最大録画時間..... D-VHS :7時間(DF-420使用時)  
 VHS(SP):3時間30分(T-210使用時)  
 VHS(EP):10時間30分(T-210使用時)

**ビデオ(映像)/オーディオ(音声)【D-VHS】**  
 フォーマット..... MPEG2 スタンダードモード  
 トラック構成..... テープスピード 16.67mm/sec  
 ヘッドアジマス ±30°  
 ドラム回転数 1800rpm  
 トラッキング方式 CTLトラック方式  
 記録仕様..... メインデータ入力レート 14.1Mbps  
 サブデータ入力レート 0.146Mbps  
 記録レート 19.14Mbps  
 トラック構造 1セクター  
 シンクブロック長 112Byte  
 内訂正符号 RS符号  
 外訂正符号 RS符号  
 コードワードシャッフリング 6トラック  
 変調方式 SI-NRZI  
 インターフェース..... IEEE1394デジタルインターフェース準拠

**ビデオ(映像)【VHS】**  
 録画・再生方式..... 回転2ヘッドヘリカルスキャン輝度信号  
 FM方式  
 色信号低域変換直接記録方式  
 映像信号..... NTSC日米標準信号

**ハイファイオーディオ(音声)【VHS】**  
 録音方式..... VHSステレオハイファイ方式  
 周波数特性..... 20 Hz ~ 20 kHz  
 ダイナミックレンジ..... 90 dB以上  
 ワウ・フラッター..... 0.005 %以下  
 チャンネルセパレーション..... 60 dB以上

CATV チャンネル対応表

送信チャンネル	チャンネル表示	送信チャンネル	チャンネル表示	送信チャンネル	チャンネル表示
C13	63	C30	80	C47	97
C14	64	C31	81	C48	98
C15	65	C32	82	C49	99
C16	66	C33	83	C50	100
C17	67	C34	84	C51	101
C18	68	C35	85	C52	102
C19	69	C36	86	C53	103
C20	70	C37	87	C54	104
C21	71	C38	88	C55	105
C22	72	C39	89	C56	106
C23	73	C40	90	C57	107
C24	74	C41	91	C58	108
C25	75	C42	92	C59	109
C26	76	C43	93	C60	110
C27	77	C44	94	C61	111
C28	78	C45	95	C62	112
C29	79	C46	96	C63	113

**ノーマルオーディオ(音声)【VHS】**  
 録音方式..... リニアトラック  
 音声トラック..... 1チャンネル(モノラル)

**チューナー(テレビ受信)**  
 受信方式..... 周波数シンセサイザー方式  
 音声多重受信方式..... インターキャリア方式  
 受信チャンネル..... VHF 1 ~ 12チャンネル  
 UHF 13 ~ 62チャンネル  
 CATV C13(63)~ C63(113)チャンネル  
 ビデオチャンネル..... 1または2チャンネル(「切」モード付き)

**タイマー(タイマー予約・時計)**  
 タイマー予約..... 1年間8番組予約  
 時計..... 12時間(午前・午後)方式  
 停電補償時間..... 約60分

**接続端子**  
 アンテナ..... 75 F型コネクター  
 VHF/UHF一軸  
 S映像..... 入力 Y:0.8 ~ 1.2 Vp-p 75  
 C:0.2 ~ 0.4 Vp-p 75  
 出力 Y:1.0 Vp-p 75  
 C:0.29 Vp-p 75  
 映像..... 入力 0.5 ~ 2.0 Vp-p 75 (ピンジャック)  
 出力 1.0 Vp-p 75 (ピンジャック)  
 音声..... 入力 -8 dBs 50 k (ピンジャック)  
 モノ(左)対応  
 入力 -8 dBs 1k (ピンジャック)  
 i.LINK..... 4ピン S200  
 デジタルCSチューナー用

**テープ走行**  
 早送り/巻戻し時間..... D-VHS:約3分(DF-300テープ使用時)  
 VHS:約2分30秒(T-120テープ使用時)  
 テープによっては早送り/巻戻しに時間がかかる場合があります。

(単位: mm)

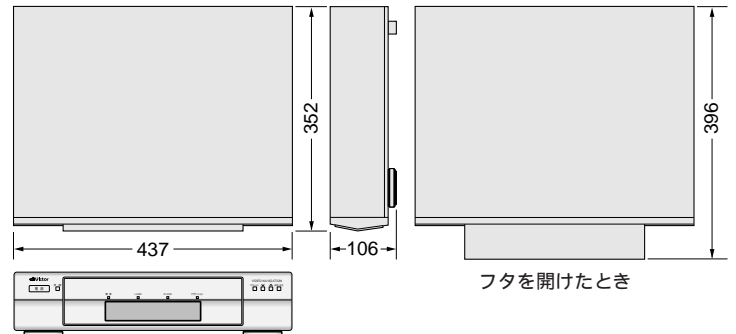

仕様および外観は、改良のため、予告なく変更することがありますのでご了承ください。  
 このビデオは日本国内のみ使用できます。  
 外国では放送方式、電源が異なりますので使用できません。  
 This video cassette recorder is designed for use in Japan only and can not be used in any other country.  
 本商品は「外国為替および外国貿易法」で定められた規制貨物に該当します。本商品を国外へ持ち出すときは日本国政府の許可が必要です。

# 索引

ア	頭出し再生 .....	66
	一括チャンネル合わせ .....	18
	裏番組録画 .....	35
	オ - ト CM カット .....	71
	オ - ト タイマ - .....	42, 75
	オートトラッキング .....	70
	オンスクリ - ン .....	75
	音声出力切換 .....	67

カ	ガイドチャンネル .....	30
	ガイドチャンネル一覧表 .....	32
	カウンターリセット .....	35
	外部入力 .....	78 ~ 81
	可変速再生 .....	68
	画面表示 .....	76
	誤消去防止 .....	37
	コマ送り .....	68

サ	新・快速録画予約 .....	40
	スロ - 再生 .....	68
	静止画再生 .....	35

タ	地域番号表 .....	20
	チャンネル記憶 .....	24
	チャンネルスキップ .....	28
	チャンネル微調整 .....	26
	チャンネル表示変更 .....	24
	時計合わせ .....	33
	テ - プ残量 .....	35
	テ - プ番号 .....	50
	デジタル録画 .....	46
	デジタル再生 .....	48
	トラッキング手動調整 .....	70
	テーブルレベルアップ .....	72
	ダビング .....	78 ~ 81

ナ	二カ国語音声録音 .....	67
	二重音声放送 .....	67
	ノ - マル音声 .....	67

ハ	ぴったりクロック .....	33
	ぴったり録画 .....	38, 40, 75
	ビデオスタビライズ .....	35, 75
	ビデオチャンネル .....	16, 75
	ビデオナビゲ - ション .....	50
	ナビゲ - ション検索 .....	51
	テ - プ番号検索 .....	52
	ジャンル検索 .....	54
	見えていない番組検索 .....	56
	タイトル編集 .....	58
ジャンル編集 .....	62	
ライブラリ削除 .....	64	
ブル - バック .....	75	

マ	ミックス音声 .....	67, 75
	メニュー - 画面 .....	74
	モ - ド選択画面 .....	73, 75

ラ	リモコンコ - ド .....	13
	録画予約の確認 .....	42
	録画予約の取消し .....	43
	録画予約の変更 .....	43

ワ	ワンタッチタイマ - 録画 .....	37
---	---------------------	----

数字・アルファベット	CMスキップサ - チ .....	68
	D-VHS .....	93
	Gコ - ド録画予約 .....	38
	i.LINK .....	2
	i.LINK 対応デジタルCS チュ - ナ - .....	44
	LINC .....	47, 49, 93
	S-VHS 簡易再生機能 (SQPB) .....	34
	VISS .....	66
	Vスタビライズ .....	35



省エネで  
守る環境  
豊かな暮らし



JVC Loves the Earth

製品についてのご相談や修理のご依頼は

お買い上げの販売店にご相談ください。

転居されたり、贈答品などでお困りの場合は、下記のご相談窓口にご相談ください。

修理などのアフターサービスに関するご相談  
ビクターサービスエンジニアリング

本製品についての技術的なお問い合わせは  
ビデオ事業部

90～91ページをご覧ください。

☎ (045) 450-2550

お買い物情報や製品についての全般的なご相談  
お客様ご相談センター

東京 ☎ (03) 5684-9311

〒113-0033 東京都文京区本郷3丁目14-7 ビクター本郷ビル

大阪 ☎ (06) 6765-4161

〒543-0028 大阪市天王寺区小橋町10-16 大阪ビクタービル

ビクターホームページ <http://www.jvc-victor.co.jp/>



JVC

日本ビクター株式会社

ビデオ事業部

〒221-8528 横浜市神奈川区守屋町3丁目12番地