

## DVDプレーヤー 一体型VHSビデオ 型名 **HR-COB5**

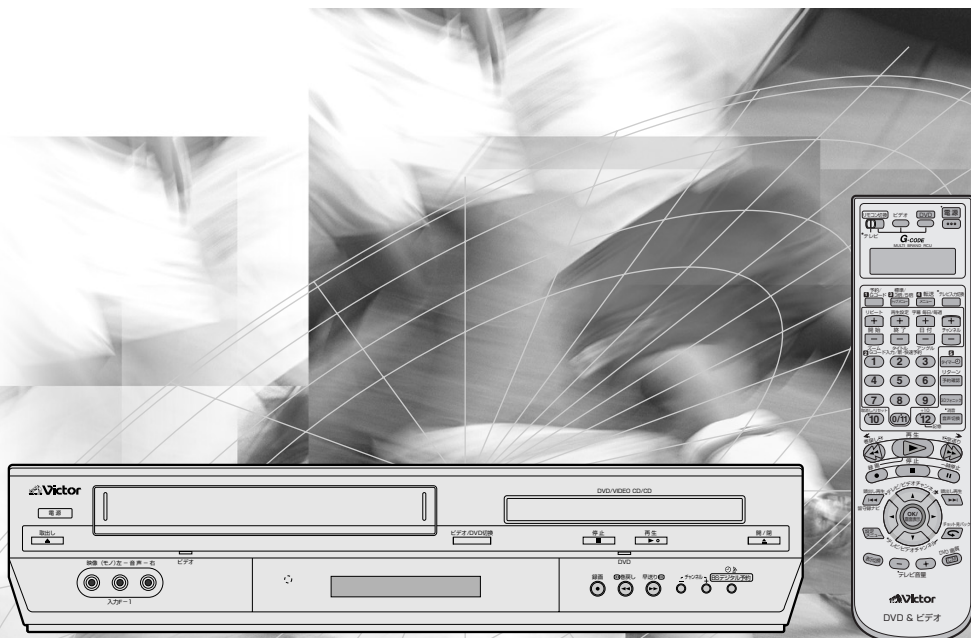

### このたびはビクター製品をお買い上げ いただき、ありがとうございます

- ご使用の前にこの「取扱説明書」をよくお読みのうえ、正しくお使いください。特に「安全上のご注意」(6～9ページ)は、必ずお読みいただき、安全にお使いください。そしてお読みになったあとは、後日役に立つこともありますので、保証書と一緒に大切に保管してください。

はじめに

設置と準備

ビデオを楽しむ

DVDを楽しむ

その他

## はじめに

もくじ	2
主な特長	4
付属品を確かめる	4
大切な録画の前に	4
取扱説明書の見かた	4
ビデオ使用上のご注意	5
安全上のご注意	6
ディスクの予備知識	10
本機で再生できるディスク	10
再生できないディスク	10
リージョン番号(ローカル番号)について	10
テレビ方式について	10
ディスクの構成	10
MP3/JPEG ディスクやファイルについて	11
オーディオフォーマットについて	12
ディスクの使用上のご注意・お手入れ	12
各部の名称	13
本体前面	13
本体背面	14
本体表示窓	15
テレビ画面表示(ビデオのみ)	15
リモコン(テレビ/ビデオ操作部)	16
リモコン(DVD 操作部)	17

## 設置と準備

アンテナとテレビをつなぐ	18
CATVをつなぐ	20
BS デジタルチューナー内蔵テレビをつなぐ	21
BS/CS デジタルチューナーをつなぐ	22
リモコンの使いかた	23
乾電池の入れかた	23
リモコンの操作範囲	23
ビデオとテレビの切り換え	24
テレビの操作	24
他社のテレビを操作できるようにする	25
リモコンコードを変える	26

受信チャンネルを設定する	27
受信チャンネルを自動的に設定する (一括チャンネル合わせ)	27
オートチャンネル合わせで設定する	28
地域番号一覧表	29
放送局をひとつずつ設定する	33
映りの悪いチャンネルを調整する	34
不要な放送局を受信できないようにする (チャンネルスキップ)	35
チャンネル表示を変更する	36
ガイドチャンネルを設定する	37
Gコード® 予約をするためのチャンネル設定をする	37
ガイドチャンネル一覧表	38
時計合わせをする	39
日付と時刻を設定する	39
メニューの使いかた	40
メニュー画面一覧表	40
モード選択の設定内容について	41

## ビデオを楽しむ

ビデオを見る	44
番組を録画する	46
Gコード® 機能を使って予約する(Gコード® 予約)	48
Gコード® 機能を使わずに予約する(新・快速録画予約)	49
本日予約のしかた	50
24 時間以内に放送される番組を予約する	50
予約を確認する	51
予約を変更・取消しする	52
コマーシャルを飛ばして録画・再生する	53
オートCMカットとCM スキップサーチ	53
番組の頭出しをする(留守録ナビ)	54
番組(録画)の頭出しをするには	54
再生するスピードを変える	55
コマ送り・スロー再生とチャット見バック再生	55
映像を調節する/残り時間を調べる	56
聞きたい音声を選ぶ	57
最適な画質で録画する	58
テーブルレベルアップ	58

最適な画質に設定する .....	59	ステータスバーとメニューバー .....	85
ピクチャーセレクトの設定 .....	59	ステータスバーとメニューバーを使う(画面表示) .....	85
<b>BS/CS デジタル放送の番組を録画予約する .....</b>	<b>60</b>	くり返し再生する(リピート再生) .....	87
ビデオコントロール端子に接続して録画予約する (BS デジタルリンク予約) .....	60	順番を決めて再生する(プログラム再生) .....	88
ビデオコントロール端子に接続しないで録画予約する (着信予約) .....	61	無作為な順番で再生する(ランダム再生) .....	89
<b>省電力の設定をする .....</b>	<b>62</b>	<b>MP3/JPEG ディスクを再生する .....</b>	<b>90</b>
ディスプレイオフ .....	62	MP3 ディスクを再生する .....	90
オート電源オフ .....	63	JPEG ディスクを再生する .....	90
<b>番組情報から番組を探す(ビデオナビゲーション) .....</b>	<b>64</b>	グループやトラック/ファイルを直接指定して再生する .....	91
ビデオナビゲーションとは .....	64	くり返し再生する(リピート再生) .....	91
番組情報の一覧表から見たい番組を探す/ 情報を全て消去する .....	65	画面を拡大する(ズーム) .....	91
<b>テープをダビングする .....</b>	<b>66</b>	ファイルを連続再生する(スライドショー) .....	91
他機で再生、本機で録画する .....	66	<b>DVD の視聴制限を設定する(パレンタルロック) .....</b>	<b>92</b>
本機で再生、他機で録画する .....	67	<b>DVD 側からビデオ側へダビングする .....</b>	<b>95</b>
<b>その他の機能 .....</b>	<b>68</b>	<b>オーディオ機器とつなく .....</b>	<b>96</b>
		<b>オーディオ機器とつないでダビングする .....</b>	<b>97</b>
		<b>DVD の表示窓メッセージ一覧 .....</b>	<b>98</b>

## DVDを楽しむ

<b>DVD プレーヤーの設定をする .....</b>	<b>70</b>
DVD 設定メニューについて .....	70
お買い上げ時の設定を変えるには .....	70
DVD 設定メニュー項目一覧 .....	71
<b>DVD プレーヤーの基本操作 .....</b>	<b>74</b>
オープニング画面について .....	74
ディスクを入れる/取り出す .....	74
再生する .....	74
再生を停止する .....	75
今見たシーンをもう一度見る(チョット見バック) ..	76
1.5 倍速早見再生をする .....	76
早送り/早戻し再生をする .....	76
一時停止/画像を1コマずつ送る/スローモーション再生する(スロー) ..	77
見たい場面や聞きたい曲を素早く選ぶ .....	77
メニューから再生する .....	78
<b>DVD プレーヤーの便利な機能 .....</b>	<b>80</b>
DVD を高画質で楽しむ .....	80
スキャンモードを切り換える .....	81
音声言語/音声を選ぶ(音声) .....	82
字幕を切り換える(字幕) .....	82
画面を拡大する(ズーム) .....	83
サラウンド感を出す(3D フォニック) .....	83
画質を調節する(VFP) .....	84

## その他

故障かな?と思ったら(ビデオ側) .....	99
故障かな?と思ったら(DVD 側) .....	102
保証とアフターサービス .....	103
ビクターサービス窓口案内 .....	104
別売品のご案内 .....	106
主な仕様 .....	107
用語解説 .....	108
索引 .....	109

# 主な特長

- ✔
電話のプッシュホン感覚で簡単に録画予約できる  
**Gコード® 予約\*** ..... 📞 **48**
- ✔
CM部分を自動的にカットして録画する  
**オートCMカット** ..... 📞 **53**
- ✔
BS/CSデジタル放送などの録画予約が簡単にできる  
**BSデジタルリンク予約** ..... 📞 **60**
- ✔
録画した番組を検索・頭出しできる  
**ビデオナビゲーション** ..... 📞 **64**
- ✔
停止した場所からDVDが再生できる  
**リジューム機能** ..... 📞 **75**
- ✔
チラツキの少ない高画質映像にする  
**プログレッシブスキャンモード** ..... 📞 **81**
- ✔
CD-Rに記録したMP3やJPEGファイルの再生ができる  
**MP3/JPEGディスクの再生** ..... 📞 **90**
- ✔
ドルビーデジタル/DTSサラウンドに対応した  
**ドルビーデジタル/DTS対応光音声出力** ..... 📞 **96**

\* Gコード(又はG-CODE)は、ジェムスター社の登録商標です。

\* Gコードシステムはジェムスター社のライセンスに基づいて生産しております。

## 付属品を確かめる

箱を開けたら、次の付属品がそろっているか確認してください。

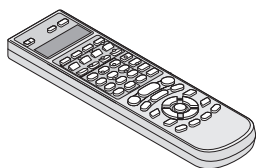

リモコン

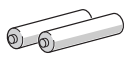

単3形乾電池 (2本)  
(リモコン動作確認用)

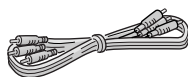

映像/音声コード  
(約1m)

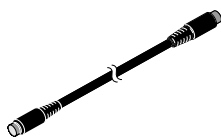

アンテナコード (約1m)  
(地上波放送用)

## 大切な録画の前に

- テレビ放送や録画物などから録画したものは、個人として楽しむなどのほかは、著作権法上、権利者に無断で使用できません。
- 大切な録画の場合は、必ず事前に試し撮りをし、正常に録画・録音されていることを確かめてください。
- 録画のしかたは、本体とリモコンで異なります。ご注意ください。
- 万一、本機およびビデオカセットテープ等の不具合により、正常に録画・録音や再生できなかった場合の内容の補償についてはご容赦ください。

## 取扱説明書の見かた

※イラストや画面表示は説明上、強調や省略をされていることがありますので、実際とは多少異なります。

■ 本文中では、おもにリモコンのボタンを使って説明しています。

■ 操作手順の中のボタン名称については[ ]で囲っています。

例 メニューボタン→[メニュー]

■ 本文中の記号の見かた

**注意** 操作上の注意などが書かれています。

**参照** ページや参照項目を示しています。

**メモ** 機能や使用上の制限など、参考になる内容が書かれています。



ビデオ側の動作または操作が書かれています。



DVD側の動作または操作が書かれています。

DVDプレーヤーの機能の中には、ディスクの種類によっては使えないものもあります。次のマークは、どのディスクで使える機能なのかを示すためのものです。

例：

DVD ビデオ	オーディオ CD	ビデオ CD	スーパー ビデオCD
------------	-------------	-----------	---------------

例は、オーディオCDでは使えない機能を意味しています。

# ビデオ使用上のご注意

## きれいな画面でご覧いただくために(クリーニングテープ)

■ 本機にはオートヘッドクリーニング機構が付いていますが、長い間ご使用になるうちにザラザラした画面になることがあります。このようなときは、別売の「クリーニングカセット」でビデオヘッドを掃除してください。

### ■ こんな症状になったら

- テープを再生すると、ザラザラした画面になる
- 映像が不鮮明、または映らない
- 画面に「クリーニングテープをおためしてください」と表示される。またこのとき本体表示窓にU1が表示される。(画面表示はメニューの「オンスクリーン」(41ページ参照)が「切」に設定されていると表示されません。)



- 乾式のクリーニングカセットTCL-SDを使って、ビデオヘッドをクリーニングしてください。

### ■ クリーニングカセットを使っても正常な画面にならないときは

お買い上げの販売店、またはお近くのビクターサービス窓口(104~105ページ)にご相談ください。

### ■ ヘッドの汚れの原因

- 高温・多湿(梅雨時期など)
- 空気中のほこり

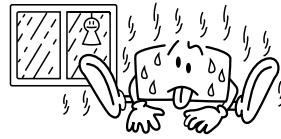

- テープの傷、汚れ
- カビの生えたテープ
- 長時間の使用など

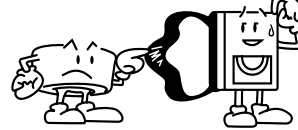

## つゆつきにご注意

### ■ つゆつきとは

よく冷えたビールをコップにつぐと、コップのまわりに水滴が付きます。この状態を「つゆつき」(または結露)といいます。

### ■ つゆつきが発生すると

ビデオ内部のヘッドドラムに水滴が付き、それにテープが張り付いて、テープやビデオを傷めてしまいます。

### ■ 次のようなときにつゆつきになりやすいので、ご注意ください。

- ・ ビデオを、寒いところから暖かい部屋に移動したとき
- ・ 急に部屋を暖房したとき
- ・ エアコンなどの冷風が直接当たるところ
- ・ 湿気の多いところ

### ■ つゆつきになりそうなときは、あらかじめビデオの電源を入れておくと、内部の熱で発生しにくくなります。

### ■ 再生ができないなどの症状が出たら、つゆつきの可能性があります。ビデオの電源を入れて数時間待つてからご使用ください。

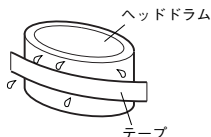
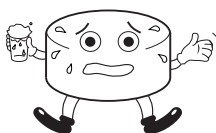

## キャビネットのお手入れは

- キャビネットや操作パネルの汚れは、柔らかい布で軽くふき取ってください。汚れのひどいときは、水でうすめた中性洗剤にひたした布をよく絞ってふき取り、かわいた布で仕上げてください。ご使用の際は、その注意書にしたがってください。
- シンナー、ベンジンなどは使用しないでください。傷んだり、塗料がはがれたりすることがあります。
- 殺虫剤などの揮発性のものをかけないでください。

## 長期間ご使用にならないときは

長期間使用しないと機能に支障をきたす場合がありますので、ときどき電源を入れて、動作させてください。

## ビデオカセットテープの保管は

- 次のような所はさけて保管してください。
  - ・ 湿気やほこりの多いところ、カビの発生しやすいところ
  - ・ 直射日光が当たるところやストーブの近く
  - ・ 磁気が発生するところ
- 落としたり衝撃を与えないでください。
- テープの巻き取りにむらがあるとテープを傷めます。きれいに巻き直してください。
- ケースに入れて、立てて保管してください。

# 安全上のご注意

## ご使用の前にお読みください。

### 絵表示について

この取扱説明書と製品には、いろいろな絵表示が記載されています。

これらは、製品を安全に正しくお使いいただき、人への危害や財産への損害を未然に防止するための表示です。

絵表示の意味をよく理解して本文をお読みください。

 <b>警告</b>	この表示を無視して、誤った取り扱いをすると、死亡または重傷を負う可能性が想定される内容を示しています。	 <b>注意</b>	この表示を無視して、誤った取り扱いをすると、傷害を負ったり物的損害が想定される内容を示しています。
---	---	---	---

### 絵表示の説明

 一般的注意	 手はさまれる	● 注意(警告を含む)が必要なことを示す記号	 一般的指示	 プラグをコンセントから抜く	● 必ずしてほしい行為(強制、指示行為)を示す記号	
 禁止	 水場での使用禁止	 接触禁止	 分解禁止	 ぬれ手禁止	 水ぬれ禁止	● してはいけない行為(禁止行為)を示す記号

お断り ● この「安全上のご注意」には、本製品に該当しない内容も記載されています。

## 警告

万一、次のような異常が発生したときは、そのまま使用しない

### ■ 火災や感電の原因となります。

- 煙が出ている、へんなにおいがするなどの異常のとき。



- 内部に水や物が入ってしまったとき。



- 落したり、キャビネットが破損したとき。



- 電源コードが傷んだとき(芯線の露出、断線など)。



表示された電源電圧(交流100V)以外で使用しない

- 火災や感電の原因となります。



雷が鳴りだしたら、アンテナ線や電源プラグにはふれない

- 感電の原因となります。

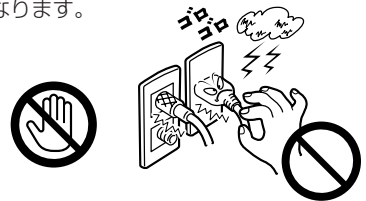

電源プラグは、コンセントの奥まで確実に差し込む

- ショートや発熱により、火災や感電の原因となります。また、たこ足配線はしないでください。

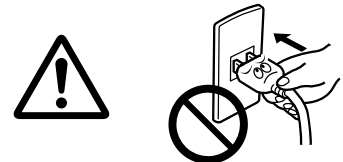

- このようなときは、すぐに電源を切り、電源プラグをコンセントから抜いたあと、販売店に修理を依頼してください。

- お客様ご自身が修理することは危険です。絶対にやめてください。

電源プラグは、すぐに抜ける場所にあるコンセントに差し込む

- 本機に異常が発生したときに、電源プラグをコンセントからすぐ抜けるようにしてください。

# 警告

## 電源コードを傷つけない

- 電源コードを傷つけると、火災や感電の原因となります。
  - ・ 電源コードを加工しない。
  - ・ 無理に曲げたり、ねじったり、引っ張ったりしない。
  - ・ 電源コードの上に機器本体や重いものをのせない。
  - ・ 電源コードを熱器具に近づけない。



## この機器の上に水の入ったもの(花びん、植木鉢、コップ、化粧品、薬品など)を置かない

- 機器の内部に水が入ると、火災や感電の原因となります。



## 電源プラグの電極、およびコンセントにほこりや金属を付着したまま使用しない

- ショートや発熱により、火災や感電の原因となります。半年に一度はプラグを抜いて乾いた布で拭いてください。

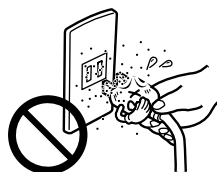

## ぬらさない

- 火災や感電の原因となります。
- 風呂場では使用しないでください。



## この機器の電源コンセント(ACアウトレット)に、ヒーター、ドライヤーや電磁調理器などの消費電力の大きい機器をつながない

### [電源コンセント(ACアウトレット)付機種]

- 接続する機器の消費電力が、本体の電源コンセントに表示されている電力を超えないようにしてください。火災の原因となります。



## 内部に物を入れない

- 通風孔、ビデオカセットやディスク出し入れ口などから、金属類や燃えやすいものなどが入ると、火災や感電の原因となります。特に小さいお子様のいるご家庭では注意してください。

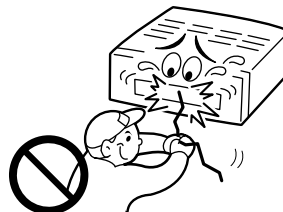

## この機器のカバー(キャビネット)は外したり、改造しない

- 内部には電圧の高い部分があり、火災や感電の原因となります。内部の点検・修理は販売店に依頼してください。



## この機器の包装に使用しているポリ袋は、小さなお子様の手の届くところに置かない

- 頭からかぶると窒息の原因となります。



## 不安定な場所に置かない

- ぐらついた台の上や傾いた所には置かないでください。落ちたり、倒れたりして、けがの原因となります。

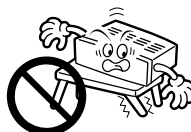

## ⚠ 注意

### 次のような所には置かない

- 火災や感電の原因となることがあります。
  - ・ 湿気やほこりの多いところ
  - ・ 調理台や加湿器のそばなど、油煙や湯気の当たるところ
  - ・ 熱器具の近くなど
  - ・ 窓ぎわなど水滴の発生しやすいところ

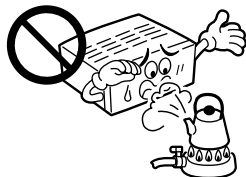

### 他の機器と接続するときは、接続する機器の電源を切り、それぞれの取扱説明書に従う

- 指定以外のコードを使用したり、延長したりすると発熱し、火災、やけどの原因となることがあります。



### 移動するときは、電源プラグや接続コード類をはずす

- 接続したまま移動すると、コードに傷がつき、火災や感電の原因となることがあります。
- カセットやディスクも取り出しておいてください。

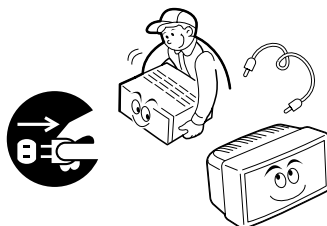

### この機器の上に重い物を置いたり、乗ったりしない

- テレビなどの重いものや本体からはみ出るような大きな物を置くと、バランスがくずれて倒れたり、落ちたりして、けがの原因となることがあります。また、重みでカバー(キャビネット)が変形して、内部の部品が破損・故障し、火災や感電の原因となることがあります。



### この機器の上に他の機器を載せたまま移動しない

- 倒れたり、落下してけがの原因となることがあります。



### 通風孔をふさがない

- 通風孔をふさぐと、内部の熱が逃げないので、火災の原因となることがあります。

### 次のことに注意してください。

- ・ 押し入れ、本箱など狭いところに入れない。
- ・ じゅうたんや布団などの上に置かない。
- ・ テーブルクロスなどを掛けない。
- ・ 横倒し、逆さま(あおむけ)にしない。

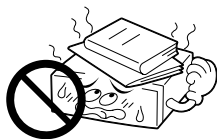

- ファンの通気穴を塞いだり、すき間から異物を差し込まないでください。故障の原因となることがあります。

### カセットおよびディスクの出し入れ口に手を入れない

- 手をはさまれて、けがの原因となることがあります。特に小さいお子様のいるご家庭では注意してください。

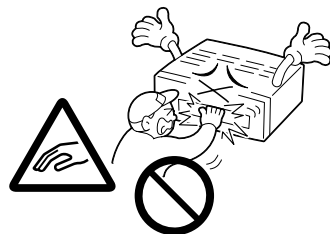

### 電気機器の上や下に重ねて置かない

- お互いの熱やノイズの影響で誤動作したり故障したりで、火災の原因となることがあります。





# ⚠ 注意

## 長期間使用しないときは、電源プラグを抜く

- 電源が「切」でも機器に電気が流れていますので、安全および節電のため、電源プラグを抜いてください。



## お手入れをするときは、電源プラグを抜く

- 電源が「切」でも機器に電気が流れていますので、感電の原因となることがあります。



## 電源プラグはコードの部分を持って抜かない

- 電源コードを引っ張ると、コードに傷がつき、火災・感電の原因となることがあります。プラグの部分を持って抜いてください。



## ぬれた手で電源プラグを抜き差ししない

- 感電の原因となることがあります。



## 1年に一度は内部の点検を販売店に依頼する

- 内部にホコリがたまったまま使用すると、火災の原因となることがあります。
- 特に、湿気の多くなる梅雨期の前に行うと、より効果的です。

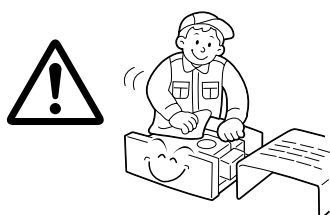

## 電池の安全上のご注意

取り扱いを誤ると、電池が破裂したり、液もれして、火災、けがや周囲を汚す原因となりますので、次のことをお守りください。

- ・ 電池はプラス(+)とマイナス(-)の表示通り入れる。
- ・ 指定以外の電池を使用しない。
- ・ 種類の異なる電池や新しい電池と一度使用した電池を混ぜて使わない。



- ・ 電池(電池ケース)のプラス(+)、マイナス(-)をショートさせない
- ・ 加熱したり、分解したり、火や水の中に入れてない
- ・ 長期間使用しないときは、電池を取り出しておく

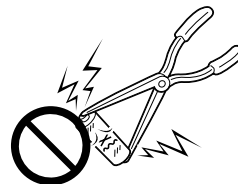

- もし、液がもれた場合は、電池ケースについた液をよくふき取ってください。万一、もれた液が身体についたときは、水でよく洗い流してください。

## 本機で再生できるディスク

本機では以下のディスクを再生できます。

ディスクの種類とマーク	記録内容	ディスクの大きさ
DVDビデオ 	音楽 + 映像	12センチと8センチ*
スーパービデオCD/ ビデオCD 		
オーディオCD 	音楽	

\*本機は8センチディスクをアダプター（CDシングルアダプター）なしで再生してください。アダプターをつけた状態では再生できません。

次のディスクも再生できます。

- DVDビデオのフォーマットで記録し、ファイナライズされたDVD-R/RWディスク
- 音楽用のCDフォーマット（ファイナライズされたディスクに限ります）、ビデオCDフォーマット、スーパービデオCDフォーマット、あるいはMP3フォーマット、JPEGフォーマットで記録されたCD-R/RWディスク

### ご注意

- ディスクの傷、汚れ、反り、記録状態、記録条件が原因で再生できないことや読み取りに時間がかかることがあります。
- ひび割れ、変形、または接着剤などで補修したような壊れたディスクや、ハート型や八角形など、特殊形状のディスク（シェイプCD など）は再生できません。
- 2層ディスクの場合、1層目から2層目に切り換えるとき、映像や音声が乱れる場合がありますが、これは故障ではありません。

### メモ

- DVDビデオおよびビデオCDは、ソフト製作者の意図により再生状態が決められていることがあります。本機は、ソフト製作者が意図したディスク内容に従って再生をしますので、操作した通りに機能が働かないことがあります。このようなときは、テレビ画面に「」が表示されますが、表示されないときもありますのでご注意ください。
- 次のディスクは音声のみ再生することができます。CD-G（グラフィック）、CD-EXTRA（エクストラ）、CD TEXT（テキスト）、およびMIX-MODE CD

## 再生できないディスク

次のディスクを再生することはできません。誤って再生すると、ノイズが発生することがあります。また、発生したノイズによって機器を破損することがあります。

- VRフォーマットで記録されたDVD-RW
- DVDオーディオ
- DVD-ROM
- DVD-RAM
- CD-ROM
- SACD
- フォトCD

### メモ

- 本機では、CD規格（CD-DA）に準拠しないディスクについては、動作や音質を保証できません。CDを再生するときは、「CDロゴマーク」の有無や、パッケージのご注意をお読みになり、CD規格に準拠するディスクであることをお確かめください。



## リージョン番号(ローカル番号)について

DVDビデオにはリージョン番号と呼ばれる、国や地域ごとに割り当てられている番号がついています。この番号がDVDプレーヤーのリージョン番号と合致しないと再生できません。本機のリージョン番号は「2」ですので、DVDのディスク上に「2」という番号が含まれているディスクに限り再生することができます。

本機で再生できるDVDビデオの表示例



## テレビ方式について

本機は日本やアメリカなどのテレビ方式であるNTSC方式に適合しています。NTSC方式以外のテレビ方式（PALなど）のディスクは、NTSC方式に変換して再生します。

### メモ

- NTSC方式以外のテレビ方式（PALなど）で収録されたディスクを再生するときは、プログレッシブスキャン方式での映像は楽しめられません。

## ディスクの構成

### DVDビデオ

多くのDVDビデオは、「タイトル」と呼ばれるいくつかの大きな項目から構成されています。また、タイトルはさらに「チャプター(章)」という小さな単位に分割されています。タイトルとチャプターにはそれぞれ番号（タイトル番号、チャプター番号）が付けられていて、それらを選んで再生を始めることができます。

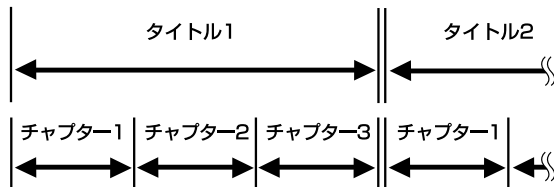

### メモ

- ディスクによってはタイトルやチャプターに分割されていないものもあります。

## ディスクの構成(つづき)

### オーディオ CD/ビデオ CD/スーパービデオ CD

これらのディスクは、「トラック」と呼ばれる単位から構成されていて、それぞれのトラックには番号(トラック番号)が付けられています。たとえば2曲目は、「トラック2」となります。ただし、ディスクによってはトラックに分割されていないものもあります。



- ディスクによっては「インデックス」と呼ばれる頭出しマークがトラックに記録されているものもあります。本機はインデックス・マークの頭出し機能には対応していません。

### MP3ディスク/JPEGディスク

本機はMP3ファイル、JPEGファイルを記録したCD-R/CD-RWディスクを再生することができます。(本取扱説明書ではこれらのディスクを「MP3ディスク」「JPEGディスク」と呼びます)

MP3ディスク/JPEGディスクには、それぞれの曲または映像が「トラック/ファイル」として記録されています。また、複数のトラック/ファイルをジャンル別、アーティスト別などの「グループ(フォルダ)」にまとめて分類できます。さらに「グループの中にグループ」を作ることにより、グループ/トラックの階層構造をつくることができます。この階層は、パソコンにおけるフォルダ/ファイルの階層と同じです。

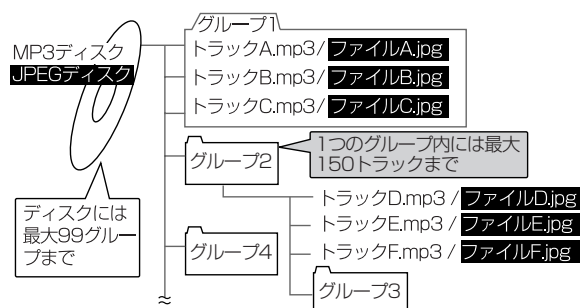

- ファイルが入っていないフォルダは、グループとして認識されません。
- フォルダに入っていないファイルはグループ1のトラックまたはファイルとして扱われます。
- 本機は、1枚のディスク内に最大99のグループ、各グループ内に最大150のトラック/ファイルが認識できます。これらを超えるものは認識できず、再生できません。またグループ(フォルダ)内にMP3/JPEG以外のファイルが含まれるとき、認識できるファイル数が150に満たないことがあります。

## MP3/JPEGディスクやファイルについて

### ディスクについて

- MP3/JPEGディスクは、ISO9660フォーマットで記録されている必要があります。パケットライト(UDFフォーマット)方式で記録されたディスクは、再生できません。
- 本機はマルチセッションで記録されたディスクの再生に対応しています。

### ファイル名について

- MP3ファイルには「.mp3」、JPEGファイルには「.jpg」または「.jpeg」の拡張子がが必要です。(拡張子に、大文字小文字が混在していても可)
- MP3/JPEGファイルのファイル名に半角英数字以外の文字が使われていると、MP3コントロール画面(☞90ページ)やJPEGコントロール画面(☞90ページ)にトラック/ファイル名が正しく表示されないことがあります。

### 再生について

- ディスクの記録状態や特性により再生できないことや読み取りに時間がかかることがあります。
- ディスクに記録されているグループやトラック(ファイル)の数によって、読み取り時間が異なります。
- MP3ファイルとJPEGファイルの両方が収録されているディスクは、初期設定でどちらのファイルを再生するか選択します。(☞71ページ) MP3/JPEGディスクが入っていると初期設定画面が表示できませんので、ご注意ください。
- MP3コントロール画面に表示されるトラック/グループの順序、およびJPEGコントロール画面に表示されるファイル/グループの順序は、パソコンの画面に表示されるファイル/フォルダの順序と異なることがあります。
- MP3ディスクのグループ/トラックやJPEGディスクのファイルの、プログラム/ランダム再生はできません。

### MP3ディスクについて

- MP3ファイルのID3タグには対応していません。
- MP3ファイルがサンプリング周波数44.1kHz、転送レート128kbpsで作成されたMP3ディスクを推奨します。

### JPEGディスクについて

- JPEGファイルの解像度は「640×480」をおすすめします。それ以上の解像度では表示に時間がかかることがあります。また、水平解像度が2400ピクセルを超える画像は表示できません。
- JPEGディスクをスライドショー再生(☞91ページ)しているとき、スクリーンセーバー機能は働きません。
- 本機で再生できるJPEGファイルはベースライン方式です。
- 再生できないJPEGファイルの場合は、黒い画面になります。

## オーディオフォーマットについて

本機で再生できるディスクに記録されているデジタル音声の信号には、次の3種類のフォーマットがあります。

### ドルビーデジタル (Dolby Digital)

サラウンド方式の一つで、音質を損なうことなく音声データを圧縮し、フロント2ch、センター1ch、リア2chおよびサブウーハー0.1chの5.1chまで対応しています。

ただし、全てのドルビーデジタルディスクが5.1chで収録されているとは限りません。

### DTS Digital Surround

サラウンド

サラウンド方式の一つで、チャンネル数はドルビーデジタルと同じく最大で5.1chです。音声データの圧縮率を低くしたフォーマットのため、音に厚みのある再生が可能です。ただし、全てのDTS対応のディスクが5.1chで収録されているとは限りません。

### リアPCM

主にCDなどで使われているデジタル信号方式の一つです。



- フォーマット、および本機と接続するデジタル音声機器に応じて、初期設定の「音声設定画面」で「デジタルOUT」の設定を変更する必要があります。詳しくは、72、73ページをご覧ください。

## 商標と著作権

- 本機はドルビーラボラトリーズからの実施権に基づき製造されています。Dolby、ドルビー及びダブルD記号はドルビーラボラトリーズの商標です。
- 本機はデジタル・シアター・システムズ社からの実施権に基づき製造されています。、DTS および DTS Digital Out はデジタルシアターシステムズ社の商標です。
- 本機はコピープロテクション技術が採用されています。このコピープロテクション技術は、マクロビジョン社やそのほか権利者が米国などで特許等の知的財産権を所有しており、この技術を使用する際にはマクロビジョン社のライセンスが必要となります。マクロビジョン社が認めない限り、家庭をはじめとする限られた範囲での視聴目的以外にはこの技術の使用はできません。また、改造または分解、リバースエンジニアリングは禁止されています。
- ディスクを著作権者に無断で複製したり放送、上映、演奏、レンタルすることは、法律により禁止されています。
- DVD ビデオのロゴは商標です。
- 著作権保護のための信号が記録されているソフトや放送は録画・ダビングできません。
- 本機で録画・編集したものや縮小画面等を、営利目的、または公衆に視聴することを目的として放映することは、著作権法上で保護されている著作者の権利を侵害する恐れがありますのでご注意ください。

## ディスクの使用上のご注意・お手入れ

### 取り扱い時の注意

ディスクを取り扱う際、以下のことに注意してください。正しく取り扱わないと、信号を読み取れなくなったり、ノイズが生じたり、また誤動作の原因となることがあります。

- ディスクをケースから取り出すときは、ケースの中心を押したままディスクを持ち上げてください。

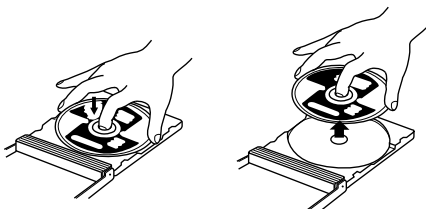

- ディスクに傷をつけないでください。
- ディスクの信号面（文字の書かれていない面）を汚したり、ラベル面（文字の書かれている面）に紙やセロハンテープなどを張らないでください。
- ディスクを反らせないでください。

### ディスクの入れかた

文字のある面を上にしてディスクトレイの上に置きます。再生するディスクによっては大きさが異なりますので、溝にそって正確に置いてください。溝からはずれていると、ディスクを傷つけたり、故障の原因となります。

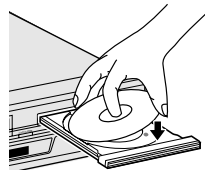

- 8センチディスクは、内側の凹部に置きます。

### ディスクの保管

使用するディスクは、ほこり、傷、変形などを防ぐため、必ず専用のケースの中に入れて保管し、次のようなところには絶対に置かないでください。

- 直射日光の当たるところ
- 湿気やほこりの多いところ
- 暖房器のそばや車の中など

### ディスクのクリーニング

- ディスクの信号面についたほこりや指紋は、柔らかい乾いた布でディスクの中心から外側に向かって軽く拭いてください。ディスクの円周方向には拭かないでください。



- レコードクリーナーやレコードスプレー、シンナーおよびベンジンなどの溶剤を、ディスクのクリーニングには使用しないでください。

# 各部の名称

(☞ ページ) 中の数字は参照ページです。詳しい説明が記載されています。

## 本体前面

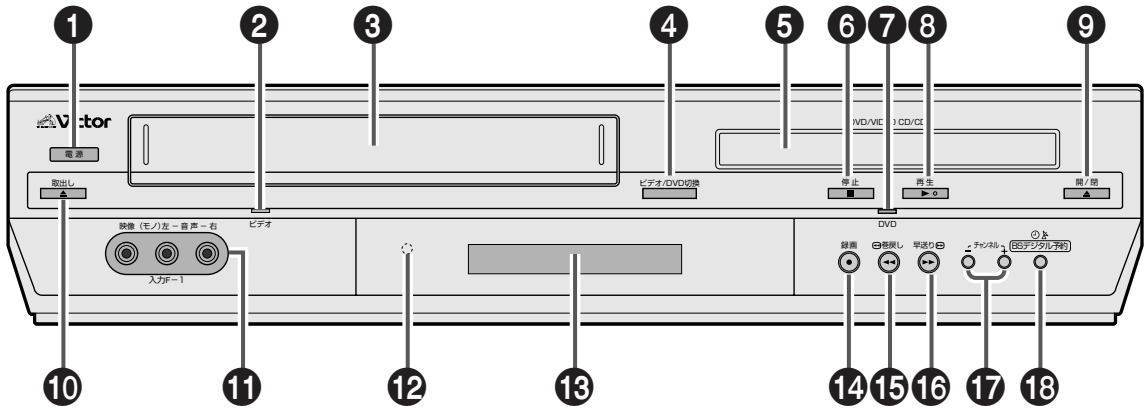

- 1 電源ボタン**  
本機の電源を「入/切」します。
- 2 ビデオランプ**  
ビデオ側を選んだ時に緑色に点灯します。
- 3 ビデオカセット挿入口**  
ビデオカセットを入れます。
- 4 ビデオ/DVD切換ボタン**  
ビデオ側またはDVD側に切り換える時に押します。
- 5 ディスクトレイ (☞74ページ)**  
⑨の開/閉ボタンを押すとディスクトレイが開閉します。
- 6 停止(■)ボタン**  
録画や再生を止めるときに押します。
- 7 DVDランプ**  
DVD側を選んだ時に緑色に点灯します。
- 8 再生(▶)ボタン**  
再生を始めるときに押します。
- 9 開/閉(▲)ボタン (☞74ページ)**  
ディスクトレイを「開/閉」するときには押します。
- 10 取出し(▲)ボタン (☞44ページ)**  
ビデオカセットを取り出すときに押します。
- 11 映像/音声入力(F-1)端子 (☞66ページ)**  
ビデオカメラなどの映像をダビングしたいときにお使いください。
- 12 リモコン受光部 (☞23ページ)**
- 13 表示窓 (☞15ページ)**
- 14 録画(●)ボタン (☞46、47ページ)**  
録画を始めるときに押します。録画中にくり返し押すと、録画時間を30分単位で設定できます。
- 15 巻戻し(◀◀)ボタン (☞45ページ)**
- 16 早送り(▶▶)ボタン (☞45ページ)**
- 17 チャンネル(+/-)ボタン**
- 18 BSデジタル予約ボタン (☞60、61ページ)**

# 各部の名称 (つづき)

## 本体背面

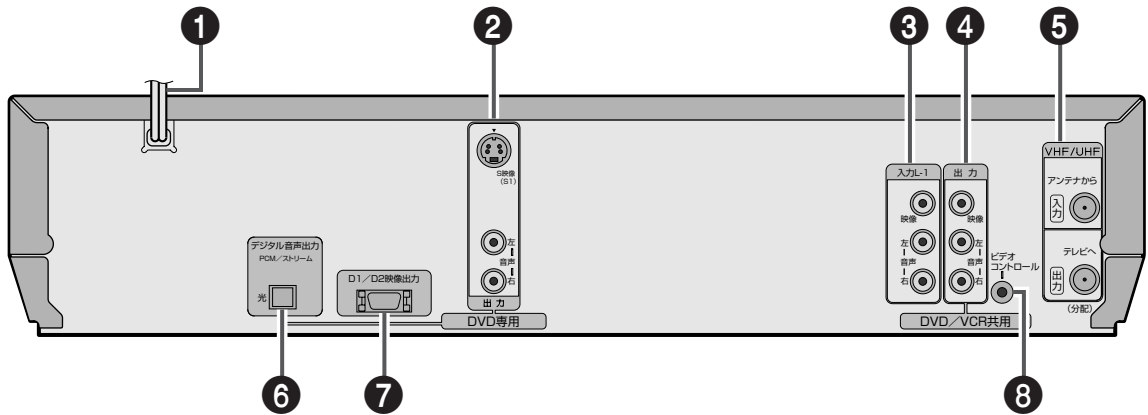

- 1 電源コード**  
家庭用のコンセント(AC 100V)につなぎます。
- 2 S映像(S1)\* / 音声出力端子**  
(☞80ページ)  
DVD専用のS映像、音声出力端子です。
- 3 映像/音声入力(L-1)端子**  
(☞20～22、66ページ)  
外部ビデオ機器の映像/音声出力端子とつなぎます。
- 4 映像/音声出力端子**  
(☞19～22、67ページ)  
テレビまたは他のAV機器の映像/音声入力端子とつなぎます。
- 5 VHF / UHF 入力端子(☞18ページ)**  
VHF / UHF アンテナをつなぎます。  
**VHF / UHF 出力端子(☞18ページ)**  
テレビのVHF / UHFアンテナ入力端子とつなぎます。
- 6 光デジタル音声出力端子(☞96、97ページ)**  
DVD専用のデジタル音声信号が出力される端子です。
- 7 D1 / D2 映像出力(☞80ページ)**  
DVD専用のコンポーネント映像信号が出力される端子です。
- 8 ビデオコントロール端子**  
(☞21、22、60ページ)  
BSデジタル機器から、BSデジタルリンク予約をするときにお使いください。



### \* S1 映像信号

S映像信号にフルモード(縦長の映像)を自動判別するための識別信号を重畳させた信号です。画像サイズが16:9のテレビでは識別信号を検出して自動的に画面サイズを「フル」に切り換えます。

## 本体表示窓

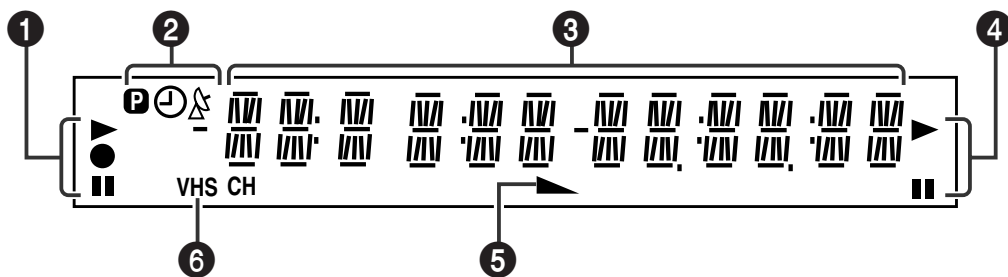

### 1 再生/録画/一時停止表示(ビデオ側)

- ▶ : 再生中に点灯します。
- : 録画中に点灯します。  
ワンタッチタイマー録画中は点滅します。
- || : 一時停止中に点灯します。

### 2 プログレッシブスキャン(P)表示

プログレッシブスキャンモードを選んだときに点灯します。

#### タイマー(Ⓞ)表示

録画予約待機中に点灯します。

#### BSデジタル予約(Δ)表示

BSデジタルリンク予約または着信予約時は  
ⓄとΔを同時に表示します。

### 3 カウンター/チャンネル表示 (ビデオ/DVD兼用)

テープの走行時間、残量、チャンネル番号、時計、グループ番号、タイトル番号、チャプター番号、トラック番号や録画スピードなどを表示します。

### 4 再生/一時停止表示(DVD側)

- ▶ : 再生中に点灯します。
- || : 一時停止中に点灯します。

### 5 残量表示

### 6 VHS表示

ビデオテープを挿入したときに点灯します。

## テレビ画面表示(ビデオのみ)

リモコンの[画面表示]ボタンを押すと現在の状態を表示します。もう一度押すと消えます。

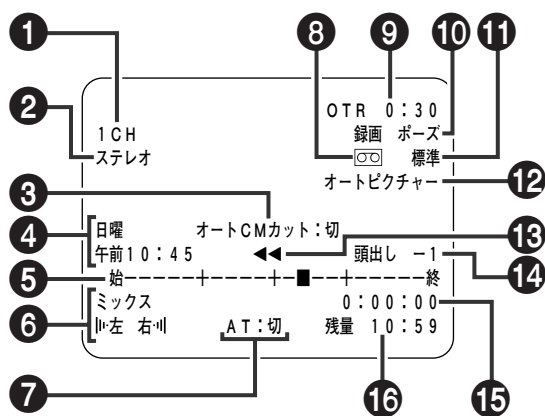

### 1 チャンネル番号

### 2 受信放送の音声

### 3 オートCMカット (☞53ページ)

### 4 曜日/時刻

### 5 テープ走行位置

### 6 音声出力 (☞57ページ)

### 7 オートトラッキング (☞56ページ)

### 8 カセットの有無

### 9 ワンタッチタイマー 録画時間

### 10 テープ走行

### 11 録画スピード

### 12 オートピクチャー (☞59ページ)

### 13 テープ走行方向

### 14 頭出し番号 (☞54ページ)

### 15 カウンター

### 16 テープ残量



- メニューの「モード選択 → オンスクリーン」が「オート」または「入」になっているときに表示します。  
同時にすべて表示されることはありません。

- テープの走行時間、残量、チャンネル番号、時計や録画スピードなどが本体表示でわかりにくいときは、テレビ画面表示をご使用になることをおすすめします。

# 各部の名称 (つづき)

## リモコン(テレビ/ビデオ操作部)

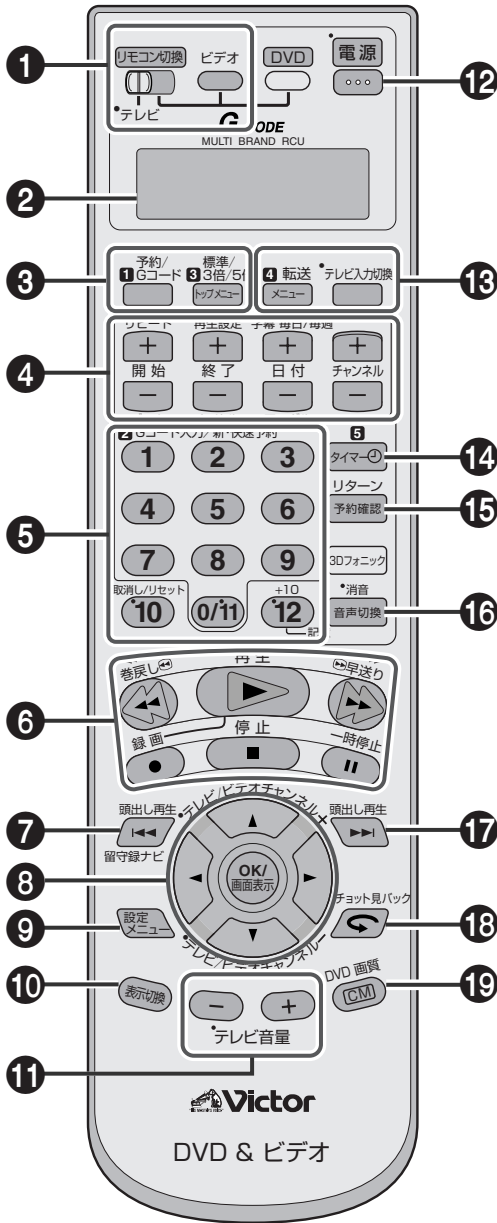

- ① リモコン切換(テレビ/ビデオ)スイッチ  
ビデオボタン
- ② 表示窓
- ③ 予約/Gコードボタン(☞48, 49ページ)  
標準(SP)/3倍(EP)/5倍(SEP)ボタン  
(☞46, 48~50ページ)
- ④ 新・快速予約ボタン(☞49ページ)  
開始+/-ボタン  
終了+/-ボタン  
日付+/-ボタン  
・ 本体表示窓の明るさが調節できます。  
+ : 明るくするとき - : 暗くするとき  
毎日/毎週(+ )ボタン  
チャンネル+/-ボタン
- ⑤ 数字ボタン(1~9, 0/11)  
Gコード番号を入力するときに使用します。  
(☞48ページ)  
記憶ボタン(12)(☞33, 34, 36ページ)  
取消し/リセットボタン(10)  
(☞35, 52, 56ページ)  
テレビチャンネルボタン(1~12)(☞24ページ)
- ⑥ テープ操作ボタン(☞44~46ページ)  
巻戻し(◀◀/⏮)、再生(▶▶/⏭)、早送り(▶▶▶/⏭)、  
録画(●)、停止(■)、一時停止(⏸)
- ⑦ 頭出し再生(◀◀)ボタン(☞54ページ)  
留守録ナビボタン
- ⑧ メニュー操作ボタン  
メニュー(▲/▼/◀/▶)ボタン  
テレビ/ビデオチャンネル+/-ボタン  
OK/画面表示ボタン
- ⑨ 設定メニューボタン(☞40ページ)  
メニューを呼びだすときに使います。
- ⑩ 表示切換ボタン(☞56ページ)
- ⑪ テレビ音量+/-ボタン(☞24ページ)
- ⑫ 電源ボタン(テレビ/ビデオ)
- ⑬ 転送ボタン(☞48~50ページ)  
テレビ入力切換ボタン(☞24ページ)
- ⑭ タイマー(⌚)ボタン(☞48~50ページ)
- ⑮ 予約確認ボタン(☞51, 52ページ)
- ⑯ 消音/音声切換ボタン(☞24, 57ページ)
- ⑰ 頭出し再生(▶▶)ボタン(☞54ページ)
- ⑱ チョット見バックボタン(☞55ページ)
- ⑲ CMボタン(☞53ページ)



次の操作はリモコンではできません。  
本体側での操作になります。

- ・ テープの取り出し(☞44ページ)
- ・ ワンタッチタイマー録画(☞47ページ)
- ・ BS デジタル予約(☞60, 61ページ)





# リモコン(DVD操作部)

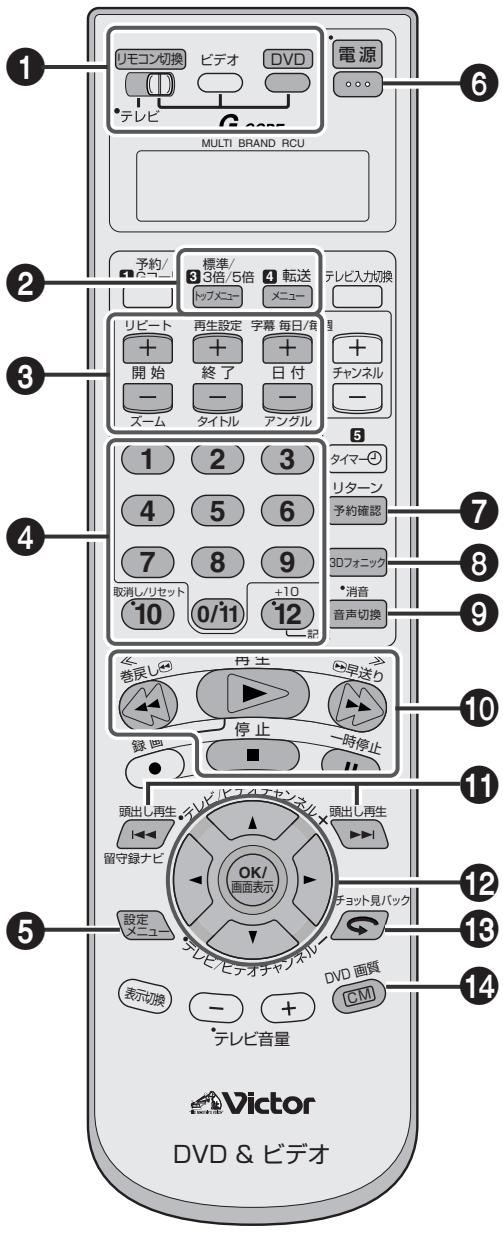

- 1 リモコン切換(DVD)スイッチ**  
DVDボタン  
長押し(3秒以上)してプログレッシブ(高画質)とインターレース(従来の画質)を切り換えます。
- 2 トップメニュー/メニューボタン**  
トップメニューボタン(☞78ページ)  
DVDメニューやビデオCDのメニュー画面を表示させるときに押します。  
メニューボタン(☞78ページ)  
DVDメニューやビデオCDやスーパービデオCDのPBC(プレイバックコントロール)機能を使うときに押します。

- 3 DVD操作ボタン**  
リピートボタン  
リピートモード(A-Bリピート以外)を設定するとき押します。  
ズームボタン(☞83, 91ページ)  
画面を拡大表示させるときに押します。  
再生設定ボタン(☞85~89ページ)  
テレビ画面にステータスバーやメニューバーを表示させるときに押します。  
タイトルボタン(☞77, 91ページ)  
DVDのタイトルを選んだり、MP3/JPEGディスクのグループを選ぶとき押します。  
字幕ボタン(☞82ページ)  
字幕が記録されたDVDビデオを再生中、字幕言語の切替や字幕表示のオン/オフをするときに使います。  
アングルボタン(☞86ページ)  
マルチアングルで収録されたDVDビデオを再生中、アングルを切替えるときに使います。
- 4 数字ボタン(1~12[+10])**  
ディスクの設定  
トラック、タイトル、グループ、チャプター、シーン、時間、メニュー項目の選択
- 5 設定メニューボタン(☞70, 92ページ)**  
DVD設定メニューを表示させるときに押します。
- 6 電源ボタン(DVD)**
- 7 リターンボタン(☞78ページ)**  
ビデオCDやスーパービデオCDでメニュー画面を表示させるときに押します。
- 8 3Dフォニックボタン(☞83ページ)**  
2本のスピーカーだけでもサラウンドシステムを組んだような効果を出したいときに使えます。
- 9 音声切替ボタン(☞82ページ)**  
音声言語/音声を選ぶときに押します。
- 10 ディスク操作ボタン**  
早戻し(◀◀/⏮)、再生(▶)、早送り(▶▶/⏭)、停止(■)、一時停止(⏸)
- 11 スキップ(◀◀/▶▶)ボタン**  
ディスクの手前あるいは次のチャプター、タイトル、グループ、トラックの頭にスキップするとき押します。またディスクを再生中に押し続けると早戻し/早送り再生ができます。(MP3ディスクを除く)  
ビデオCDのメニュー画面の選択にも使います。

- 12 メニュー操作ボタン**  
メニュー(▲/▼/◀/▶)ボタン  
OKボタン
- 13 チョット見バックボタン(☞76ページ)**  
再生中の映像を約10秒前に戻します。
- 14 DVD画質ボタン(☞84ページ)**  
画質を調節するとき押します。

**メモ** 次の操作はリモコンではできません。本体側での操作になります。  
• ディスクトレイの開閉 (☞74ページ)

# アンテナとテレビをつなぐ

## アンテナ側

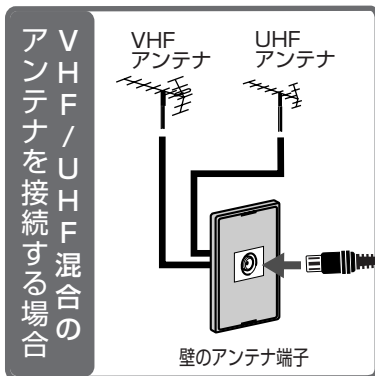

アンテナコード

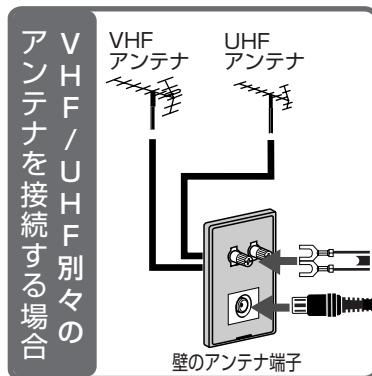

アンテナ入力へ

## 本機背面側

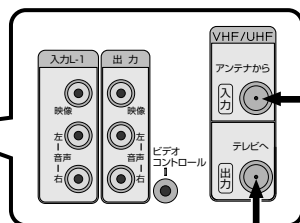
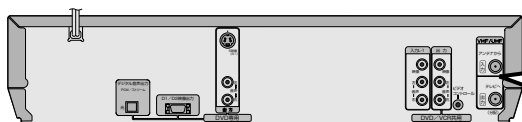

アンテナ出力へ

## テレビ側

アンテナコネクター (別売:VZ-71A)

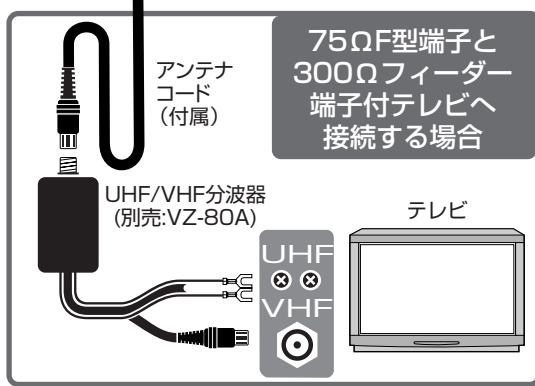
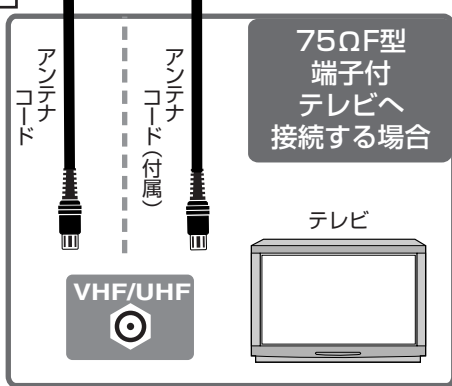

● 接続する機器の取扱説明書もご覧ください。



- テレビに映像入力端子がないとき別売のRFコンバーター(RF-VD550)を最寄りのビクターサービス窓口にてお買い求めください。(※104～105ページ) 詳細はRFコンバーター(RF-VD550)の取扱説明書をご覧ください。ビデオを見るときはテレビで1チャンネルまたは2チャンネル(別売のRFコンバーターのビデオチャンネル切換えスイッチで選ばれているチャンネル)を選びます。



## アンテナは

- 妨害電波をさけるために、電線や道路などからなるべく離してください。
- 風雨にさらされているので、定期的に点検・交換することをおすすめします。
- アンテナ線には、良好な映像を得るために、同軸ケーブルを使用することをおすすめします。
- アンテナ工事には、技術と経験が必要ですので、販売店にご相談ください。

## 映像／音声コードをつなぐ

本機背面側

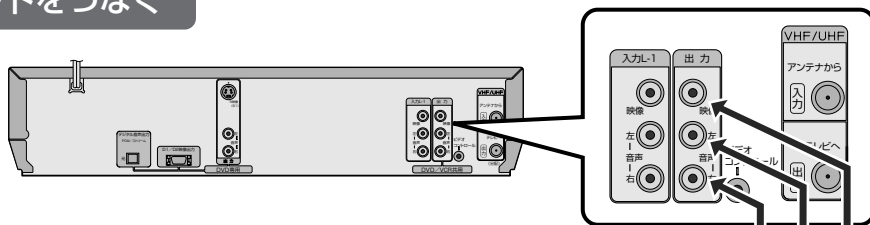

テレビ側

映像／音声端子付テレビ

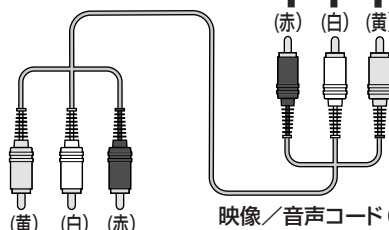
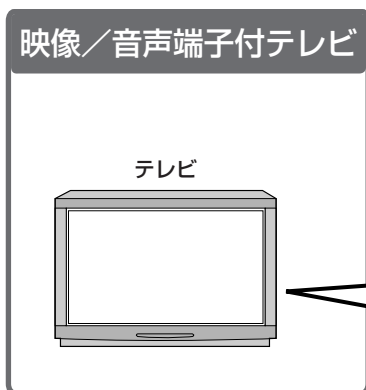

映像／音声コード(付属)

モノラルテレビのときは映像／音声コードの(黄)と(白)をつなぎます。

設置と準備

メモ

- ・ビデオを見るときは本機をつないでいるテレビの「入力切換(ビデオ1、ビデオ2など)」を選びます。選び方は、テレビの取扱説明書をご覧ください。

電源プラグはすべての接続が終わってから壁のコンセントに差し込みます。

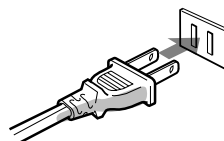

## 同軸ケーブルの加工・組立

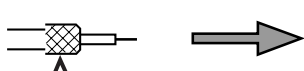

1. すじを入れ、切り取る

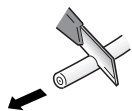

2. あみ線を折り返す



3. 芯線を傷つけないように

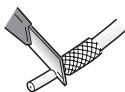

4. 芯線を出す

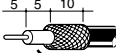

1. カバーをあける

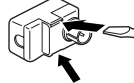

2. 芯線をネジ止める

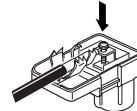

3. 金具をペンチで曲げておさえる

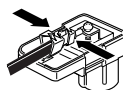

4. カバーをつける

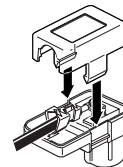

# CATVをつなぐ

## CATV放送を見るときは

図のように、ホームターミナル(アダプター)をつないでください。  
お使いのホームターミナルの取扱説明書をご覧ください。

### テレビ側

テレビ

▲：信号の流れ

(黄) (白) (赤)  
映像/音声  
入力端子へ

映像/音声コード(付属)

(黄) (白) (赤)  
映像/音声  
出力端子へ

### 本機背面側

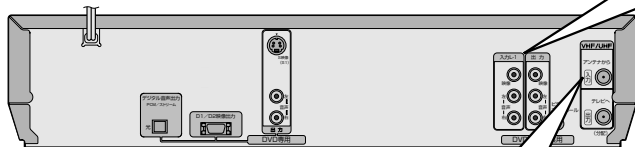

VHF/UHFアンテナ  
入力端子へ

(黄) (白) (赤)  
映像/音声  
入力端子へ

映像/音声コード(別売)

### ホームターミナル側

アンテナコード  
(別売)

ケーブル  
出力端子へ

(黄) (白) (赤)  
映像/音声  
出力端子へ

家庭の  
コンセントへ

ホームターミナル (別売)

• 接続する機器の取扱説明書も  
ご覧ください。



### CATV 放送を受信するには

1. アンテナコード(付属)で本機の VHF/UHF アンテナ入力端子とホームターミナルまたは CATV チューナーのケーブル出力端子を接続します。
2. 受信できる CATV 放送を空いているチャンネルに割り当てます。(☎ 28 ページ)

### CATV 放送を見るときは

1. ホームターミナルで受信したいチャンネルを選びます。
2. 本機の[チャンネル]ボタンで接続した入力を選びます。前面の入力は「F-1」、背面の入力は「L-1」を選びます。ホームターミナルに映像/音声出力端子がない場合は、CATV放送が受信できるビデオチャンネルを選びます。

# BS デジタルチューナー内蔵テレビをつなぐ

BS デジタルリンク予約または着信予約をするときは、本機背面の「入力L-1」端子に映像／音声コードを接続してください。

## 本機背面側

➡ : 信号の流れ

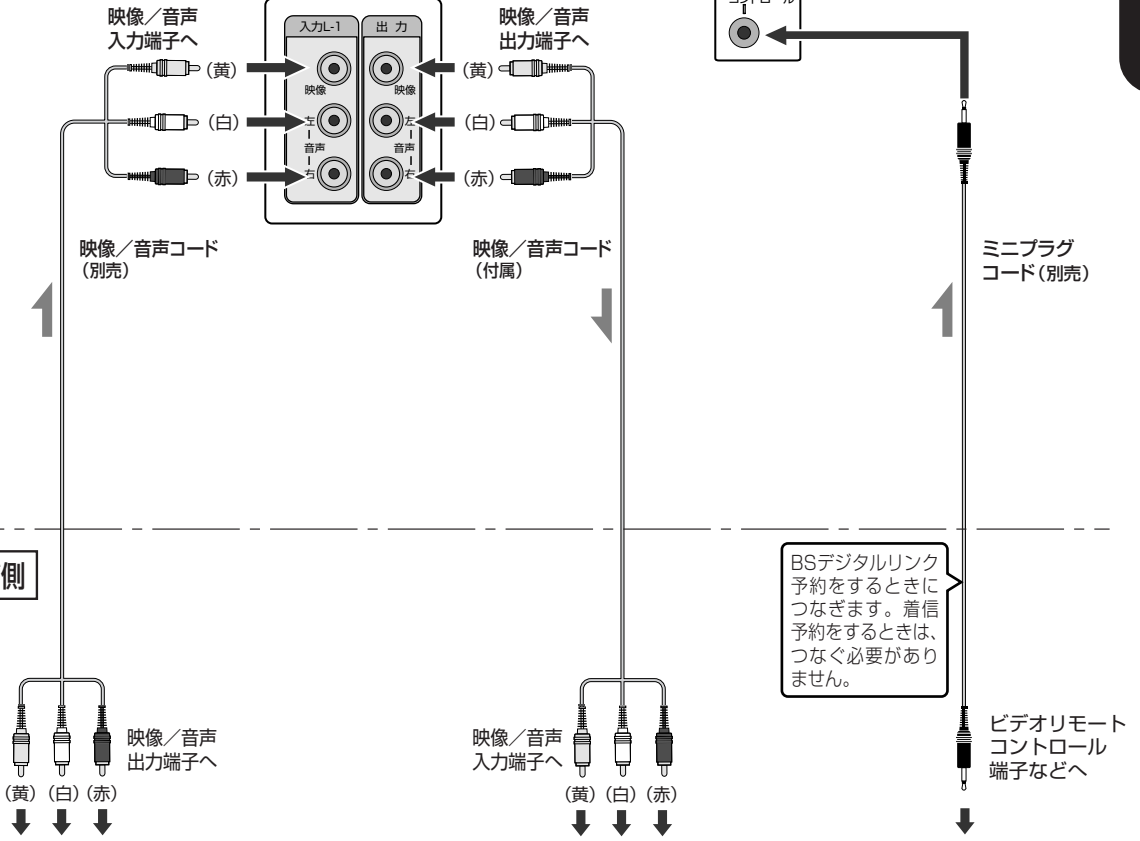
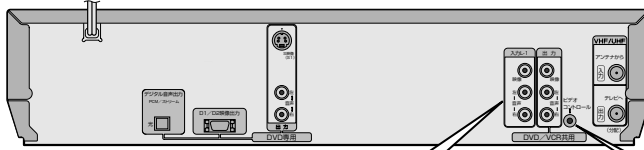

BSデジタルリンク予約をするときに  
つなぎます。着信  
予約をするときは、  
つなぐ必要があり  
ません。

## テレビ側

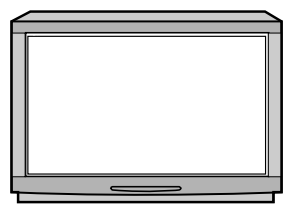

BSデジタルチューナー内蔵テレビ

• 接続する機器の取扱説明書も  
ご覧ください。

録画予約の方法は 60ページをご覧ください。

設置と準備

# BS/CS デジタルチューナーをつなぐ

BS デジタルリンク予約または着信予約をするときは、本機背面の「入力L-1」端子に映像／音声コードを接続してください。

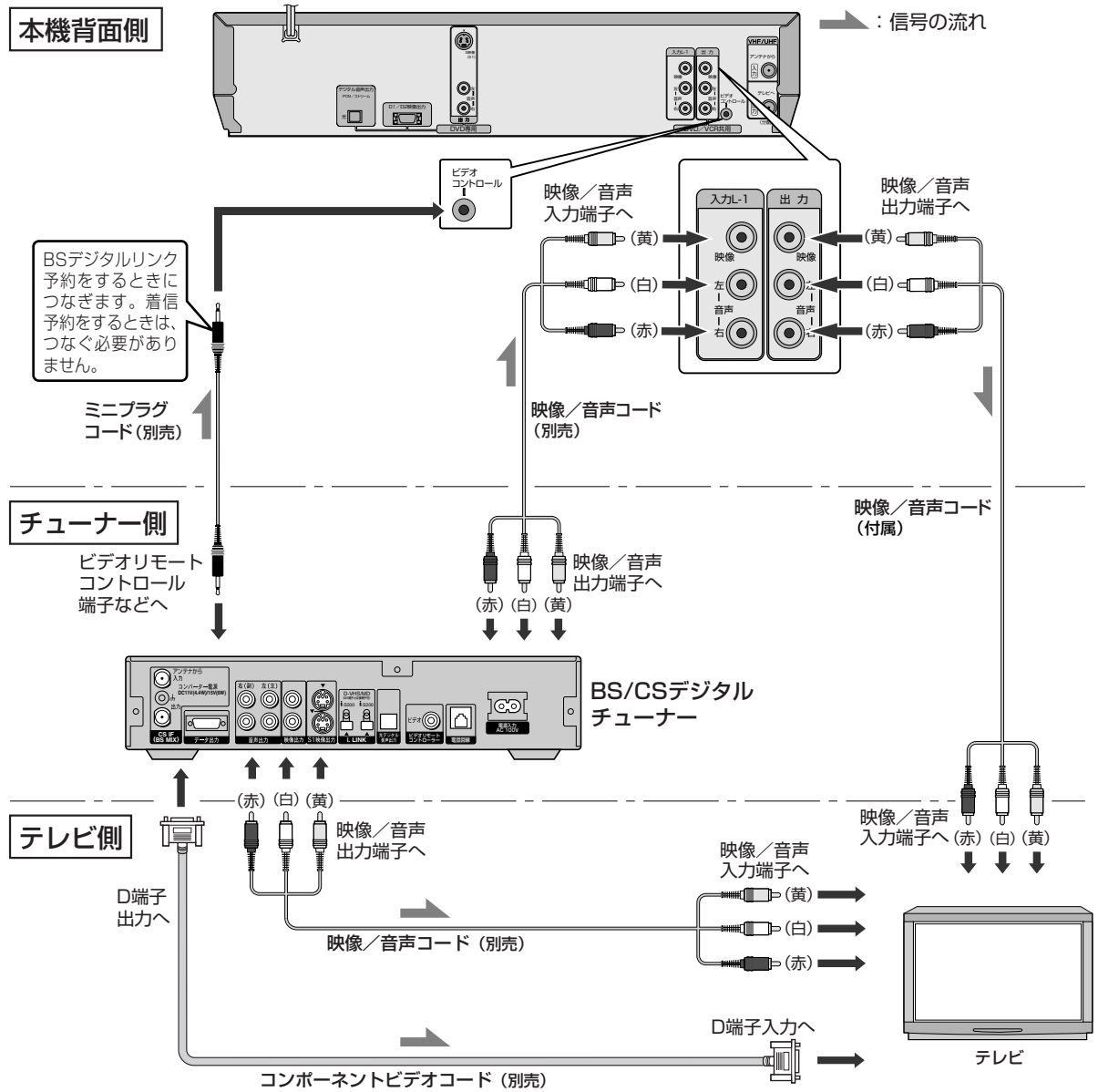

録画予約の方法は **60** ページをご覧ください。

● 接続する機器の取扱説明書もご覧ください。



## デジタル BS/CS 放送を見るには

1. デジタル BS/CS チューナーで受信したいチャンネルを選びます。
2. 本機の [チャンネル] ボタンで接続した入力を選びます。  
前面の入力は「F-1」、背面の入力は「L-1」を選びます。上図のように接続したときは「L-1」を選びます。

## デジタル BS/CS 番組を録画する場合

1. つめのついたテープを入れます。
2. デジタル BS/CS チューナーの電源を入れます。
3. 録画したいデジタル BS/CS 放送のチャンネルを選びます。
4. 本機の [チャンネル] ボタンで接続した入力を選びます。  
前面の入力端子：「F-1」  
背面の入力端子：「L-1」
5. [標準 / 3倍 / 5倍] ボタンを押して、録画スピードを選びます。
6. リモコンの [録画] ボタンを押しながら [再生] ボタンを押します。(本体の場合は [録画] ボタンのみ押します)

# リモコンの使いかた

## 乾電池の入れかた

① 電池ふたをはずす

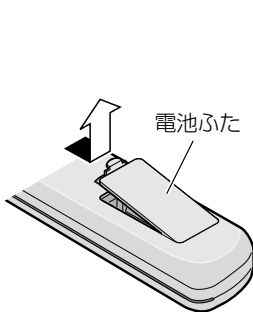

② 乾電池(単3)を2個入れる

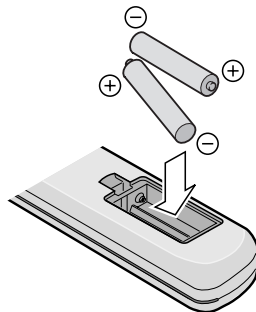

③ ふたをする

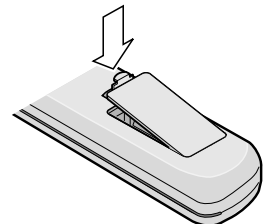

設置と準備

## リモコンの操作範囲

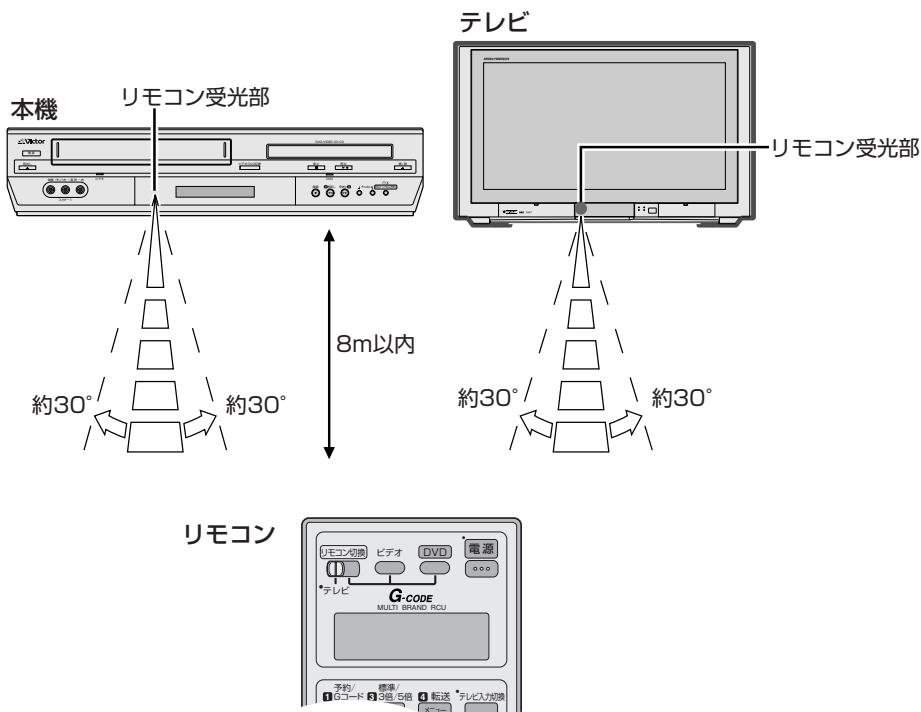

### 乾電池交換の目安は

リモコンの操作できる距離が短くなってきたら、電池が消耗しています。このようなときは、新しい乾電池に交換してください。

### 乾電池を交換するときは

- 単3乾電池をご使用ください。
- 2本とも新しいものと交換してください。(使用済みのものを混ぜないでください)
- 乾電池の⊕と⊖の向きを表示通り正しく入れてください。
- 乾電池に表示されている注意事項も合わせてお読みください。



### 乾電池についてのご注意

- 付属の乾電池は動作確認用です。
- 長時間ご使用にならないときは、リモコンから乾電池を取り出しておいてください。
- リモコン使用中に不具合が生じたときは、一度乾電池を取り出し、5分以上たってから再度乾電池を入れ、操作してください。

# リモコンの使いかた (つづき)

## ビデオとテレビの切り換え

### ビデオを操作する場合

- 1 リモコン切換スイッチを「ビデオ/DVD」側にし「ビデオ」を押す

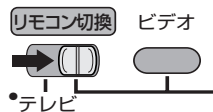

リモコン表示窓

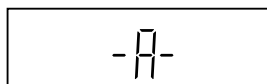

### テレビを操作する場合

- 1 リモコン切換スイッチを「テレビ」側にする



リモコン表示窓

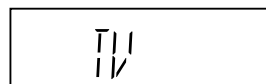

- リモコン切換スイッチが「テレビ」側の位置でも、「ビデオの基本操作」、「タイマー予約」や「Gコード予約」の操作、「メニューを呼び出す」操作は切り換えずに行うことができます。

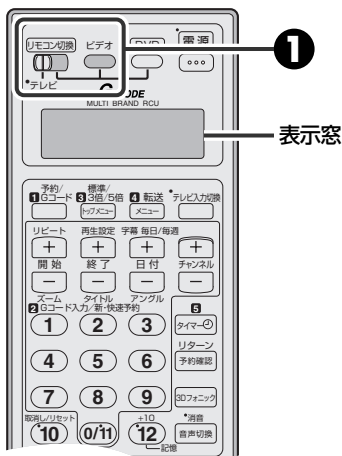

## テレビの操作

### リモコン切換スイッチ

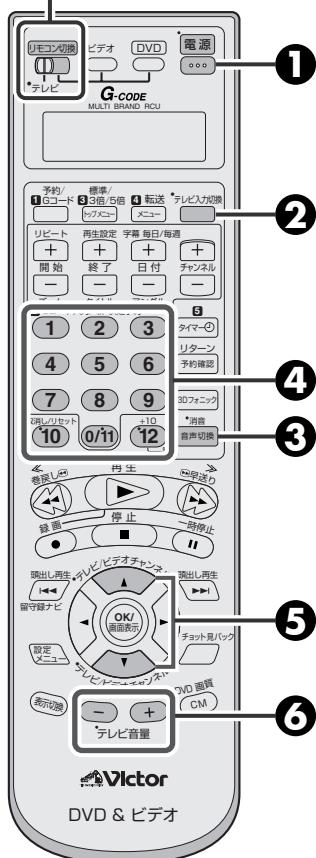

リモコンのメーカー設定(☎25ページ)をすると次の操作ができます。

(テレビの操作をするときは、まずリモコン切換スイッチを「テレビ」側にしてください。)

- 1 **テレビ電源ボタン**  
テレビの電源を入/切します。
- 2 **テレビ入力切換ボタン**  
テレビのビデオ(外部)入力切換ができます。
- 3 **消音ボタン**  
テレビの音声を消すことができます。
- 4 **テレビチャンネルボタン (1~12)**  
見たいチャンネルの数字ボタンを押します。
- 5 **テレビチャンネル + / - ボタン**  
押すごとにチャンネルが変わります。
- 6 **テレビ音量 + / - ボタン**  
音量を調節します。



次のボタンは、リモコン切換スイッチの位置に関係なく操作できます。

- [テレビ入力切換] ボタン
- [テレビ音量 + / -] ボタン



## 他社のテレビを操作できるようにする

準備

- テレビのリモコンを使って電源を切っておきます。

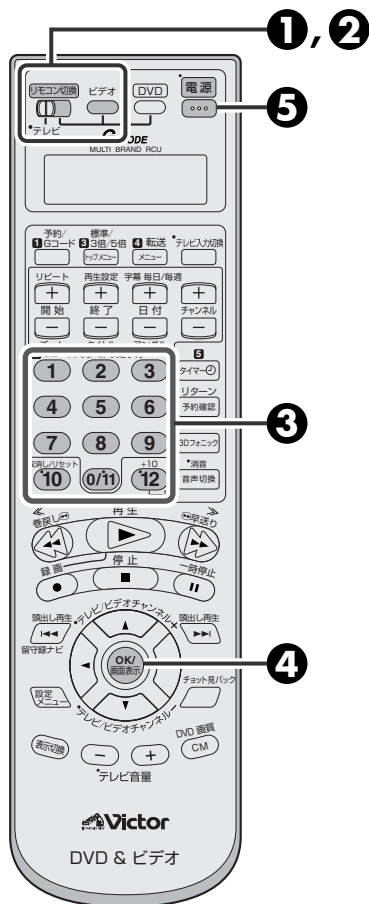

リモコンで、国内メーカー12社のテレビを操作できます。お買い上げ時には、ビクター製テレビの操作(電源の入/切、チャンネルの切換、外部入力 of 切換、消音(ミュート)、音量の調節)ができるようになっています。他社のテレビを操作できるようにするには、次の設定を行ってください。

### 1 リモコン切替スイッチを「テレビ」側にする

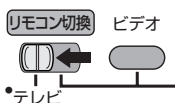

### 4 [OK]を押す

リモコン表示窓

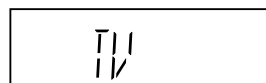

### 2 [ビデオ]を3秒以上押す

リモコン表示窓

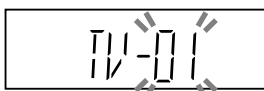

### 5 [電源]を押す

- [電源]ボタンを押して、設定した機器の電源が入れば、設定は完了です。テレビの設定で電源が入らないときは、もう1度、手順①から④の操作をしてみてください。
- 松下製、三洋製、フナイ製のテレビをお使いのときは、別のメーカー番号を入力してみてください。
- テレビによっては、操作できないものがあります。

### 3 [数字]を押してメーカー番号(2桁)を入力する

リモコン表示窓



- 松下製のときは[0/11]と[2]の順に押します。
- 数字の0は[0/11]を押します。

#### メーカー番号一覧

メーカー名	メーカー番号
ビクター	01
松下	02または03
三菱	04
ソニー	05
日立	06
東芝	07
三洋	08または09
シャープ	10
パイオニア	11
NEC	12
フナイ	13、15または16
アイワ	14

#### ご注意

- リモコンの電池をはずすと、お買い上げ時の設定に戻ります。電池を交換したときなどは、メーカー番号の設定を、もう一度やり直してください。

# リモコンの使いかた (つづき)

## リモコンコードを 変える

2台以上の当社製ビデオを同じ場所で別々に操作しようとする、お互いのリモコンの影響で正しい操作ができなくなります。そこで、本機のリモコンコードを変えることにより、お互いに影響し合わないようにすることができます。

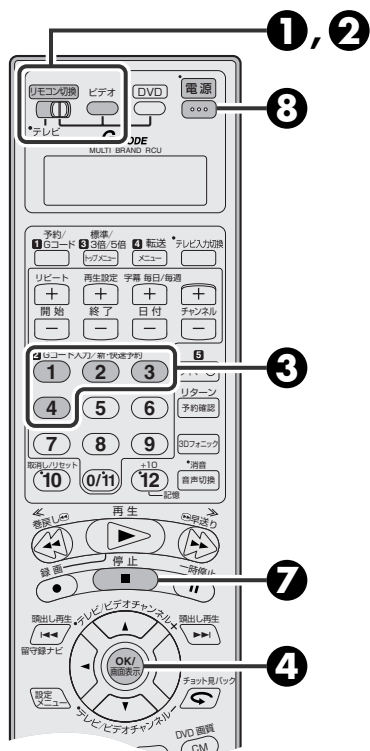

**1** リモコン切換スイッチを「ビデオ/DVD」側にする

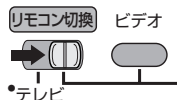

**5** 本体の[電源]で電源を切る

**2** [ビデオ]を3秒以上押す



**6** 本体の[再生]を5秒以上押す

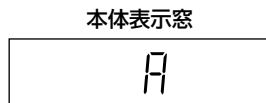

- 本体表示窓に現在設定されている本体側のリモコンコードが表示されます。

**3** [1]から[4]のうち1つを押す

- [1]:「Aコード」に変更する
- [2]:「Bコード」に変更する
- [3]:「Cコード」に変更する
- [4]:「Dコード」に変更する

**7** 本体に向けてリモコンの[停止]を押す

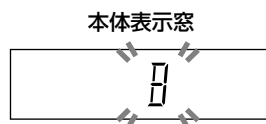

- リモコンで設定したコードが点滅して本体に設定されます。

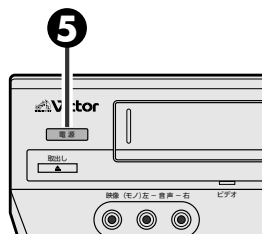

**4** [OK]を押す

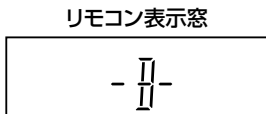

- Bコードにしたときの例です。

**8** [電源]を押す

- [電源] ボタンを押して設定した機器の電源が入れば、設定は完了です。

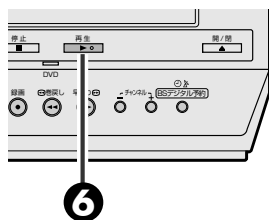

- 操作するときには表示窓に、操作できる機器 (TV、A、B、C、D) が表示されます。
- お買い上げ時は、リモコンも本体も「Aコード」に設定されています。
- 当社製ビデオでも、CおよびDのリモコンコードに対応していない機種があります。それぞれの取扱説明書でご確認ください。



- リモコンの電池をはずすと、リモコンコードが「A」に戻ります。Aコード以外に設定しているときは、もう一度設定をやり直してください。
- 本体表示窓にリモコンコードが表示されないときは、ディスプレイオフが「入」で設定されていないことをご確認ください。(P.62 ページ)

# 受信チャンネルを設定する (VHF/UHFのテレビ) 番組をご覧になる方へ)

## 受信チャンネルを自動的に設定する (一括チャンネル合わせ)

準備

- お住まいの地域の地域番号をお確かめください。  
([P.29](#)～[P.32](#)ページ)
- お住まいの地域番号が無いときには、お近くの地域番号を入力するか、[P.33](#)ページをご覧ください。

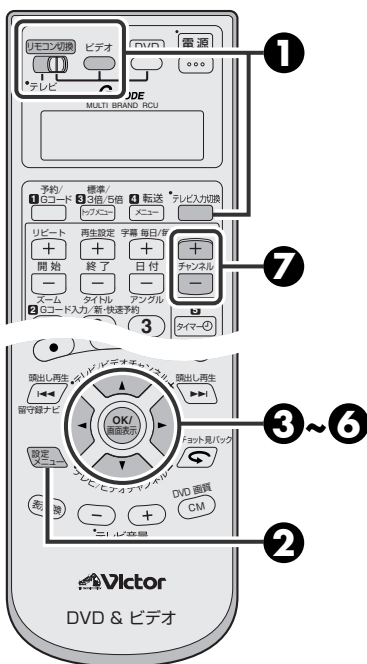

お住まいの地域番号を入力するだけで、受信チャンネルとGコード予約をするためのガイドチャンネルが自動的に設定されます。

### 1 リモコン切換スイッチを「ビデオ/DVD」側にする

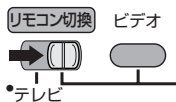

[テレビ入力切換]でビデオ1などを選び、[ビデオ]を押す

- 本体のビデオランプが点灯します。

### 2 [設定メニュー]を押す

### 3 [▲/▼]で「チャンネル合わせ」を選び、[OK]を押す

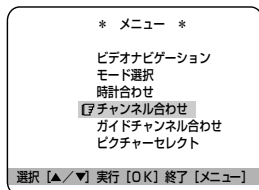

### 4 [▲/▼]で「一括チャンネル合わせ」を選び、[OK]を押す

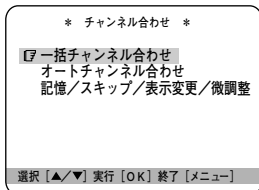

### 5 [▲/▼]で地域番号を選ぶ

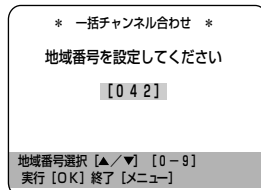

- 押し続けると早く変わります。
- [数字]ボタンでも選択できます。  
例：地域番号が042  
(東京23区)のとき  
[0/1]、[4]、[2]の順に押す。

### 6 [OK]を押す

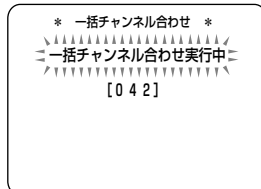

- 「一括チャンネル合わせ」が実行されます。

### 7 [チャンネル+/-]で受信したチャンネルを確認する

- 次のような変更がないかたは、「時計合わせをする」へ進んでください。  
([P.39](#)ページ)
- 放送局をひとつずつ追加したいとき：  
[P.33](#)ページ参照
- 映りが悪いとき：[P.34](#)ページ参照
- 不要なチャンネルを飛ばしたいとき：  
[P.35](#)ページ参照
- チャンネル表示を変更したいとき：  
[P.36](#)ページ参照

設置と準備

メモ

- うまく受信できないチャンネルがあるときは
- お住まいの場所によっては、近隣の地域を選んだ方がうまく受信できることがあります。近県または近隣の地域を選び、もう一度一括チャンネル合わせを行ってみてください。
  - 「1」と「2」がある地域の場合、「1」でうまく受信できないときは「2」を選んで、もう一度一括チャンネル合わせを行ってみてください。
- お買い上げ時の設定に戻りたいときは
- 手順③で「000」を選び [OK] ボタンを押してください。

# 受信チャンネルを設定する (CATV放送を ご覧になる方へ)

## オートチャンネル 合わせで設定する

準備

- UHF/VHFアンテナおよびCATVアンテナの接続をしてください。  
(P.18、20ページ)

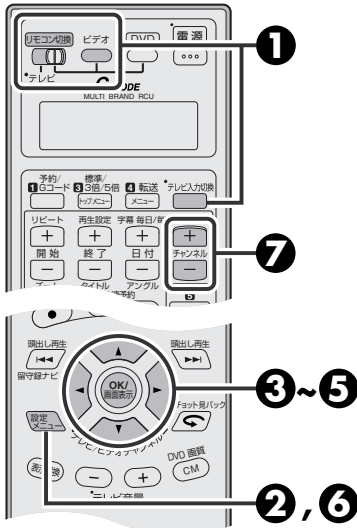

### メモ CATV放送について

- お買い上げ時には、CATV放送のチャンネルは受信できない状態になっています。また、CATV放送のチャンネルは「一括チャンネル合わせ」では設定されません。
- CATV放送は、サービスの行われている地域でのみ受信できます。
- CATV放送をご覧になるには、使用する機器ごとに受信契約が必要です。
- スクランブル方式など有料のCATV放送のときは、受信契約に加え、ホームターミナル(アダプター)の使用が必要になります。
- ホームターミナルを使用したときは、ホームターミナル側で見たチャンネルに合わせ、本機は前面外部入力「F-1」、背面外部入力「L-1」またはビデオチャンネル(1チャンネルか2チャンネル)にします。
- くわしくは、CATV放送会社にお問い合わせください。

受信チャンネルを自動設定できます。自動設定を行った後は、ガイドチャンネルを設定してください。  
CATV放送を受信されている方におすすめいたします。

### 1 リモコン切換スイッチを「ビデオ/DVD」側にする

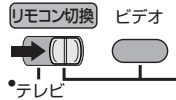

[テレビ入力切換]でビデオ1などを選び、[ビデオ]を押す

- 本体のビデオランプが点灯します。

### 2 [設定メニュー]を押す

### 3 [▲/▼]で「チャンネル合わせ」を選び、[OK]を押す

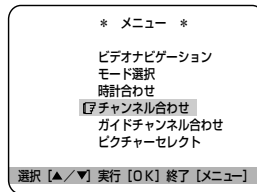

### 4 [▲/▼]で「オートチャンネル合わせ」を選び、[OK]を押す

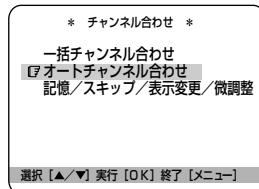

- 「オートチャンネル合わせ」が実行されます。

### 5 必要に応じて放送局の設定をする

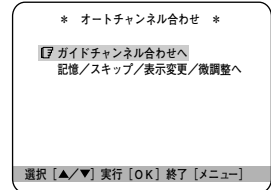

ガイドチャンネルを合わせるには

- ① [▲/▼]を押して、「ガイドチャンネル合わせへ」を選び、[OK]を押す
- ② P.37ページの手順④～⑧までを行う

放送局を設定するには

- ① [▲/▼]を押して、「記憶/スキップ/表示変更/微調整へ」を選び、[OK]を押す
- ② 放送局を
  - 個別に設定する：P.33ページの手順④～⑨までを行う。
  - 微調整する：P.34ページの手順⑤～⑨までを行う。
  - スキップする：P.35ページの手順④～⑧までを行う。

### 6 [設定メニュー]を押す

- メニュー画面が消えて終了です。

### 7 [チャンネル+/-]で受信したチャンネルを確認する

- 次のような変更がないかたは、「時計合わせをする」へ進んでください。(P.39ページ)
- チャンネル表示を変更したいとき：P.36ページ参照

# 地域番号一覧表

この表は「受信チャンネルを設定する」(P.27 ページ)の手順⑤で入力する地域番号表です。  
 お住まいの地域が表中に記載されていないときは、受信できるテレビ局をひとつずつ設定してください。(P.33 ページ)  
 また、表中のガイドチャンネルとは、各テレビ放送局に付けられた、放送局専用の番号です。  
 Gコード番号を使って録画の予約をするために必要になります。(実際のチャンネルとは異なる場合があります。)

この表の見かた

本機でのチャンネル表示番号

都道府県名	地域番号	放送局名・受信チャンネル		
		1	2	3
	地域名(対応都市) 地域番号	放送局名	放送局名	受信チャ

映らないときは、お近くの地域番号もためしてください。

(2003年5月現在)

地域番号	放送局名・受信チャンネル/ガイドチャンネル												
	1	2	3	4	5	6	7	8	9	10	11	12	
初期設定 000	1	2	3	4	5	6	7	8	9	10	11	12	
北海道	札幌(江別) 001	北海道放送 1/1		NHK総合 3/80		札幌テレビ 5/5			北海道文化 27/27		北海道テレビ 35/35	テレビ北海道 17/17	NHK教育 12/90
	小樽 002		NHK教育 2/90		北海道テレビ 4/35			札幌テレビ 7/5	北海道文化 26/27	北海道放送 9/1		NHK総合 11/80	テレビ北海道 24/17
	旭川 003		NHK教育 2/90	北海道文化 37/27		北海道テレビ 39/35		札幌テレビ 7/5		NHK総合 9/80		北海道放送 11/1	テレビ北海道 33/17
	名寄 004			北海道文化 26/27	NHK総合 4/80		札幌テレビ 6/5		北海道テレビ 24/35		北海道放送 10/1		NHK教育 12/90
	稚内 005		NHK教育 30/90	北海道文化 26/27		北海道テレビ 24/35		札幌テレビ 22/5		NHK総合 28/80	北海道放送 10/1		
	室蘭 006		NHK教育 2/90	北海道文化 37/27		北海道テレビ 39/35		札幌テレビ 7/5		NHK総合 9/80		北海道放送 11/1	テレビ北海道 29/17
	苫小牧 007		NHK教育 49/90	北海道文化 53/27		北海道テレビ 61/35		札幌テレビ 57/5		NHK総合 51/80		北海道放送 55/1	テレビ北海道 47/17
	函館 008		北海道文化 27/27		NHK総合 4/80		北海道放送 6/1		北海道テレビ 35/35		NHK教育 10/90	テレビ北海道 21/17	札幌テレビ 12/5
	帯広 009		北海道文化 32/27		NHK総合 4/80		北海道放送 6/1		北海道テレビ 34/35		札幌テレビ 10/5		NHK教育 12/90
	釧路 010		NHK教育 2/90	北海道文化 41/27		北海道テレビ 39/35		札幌テレビ 7/5		NHK総合 9/80		北海道放送 11/1	
	網走 011	北海道放送 1/1		NHK総合 3/80		札幌テレビ 5/5			北海道文化 27/27		北海道テレビ 35/35		NHK教育 12/90
	北見 012		NHK教育 2/90	北海道文化 59/27		北海道テレビ 61/35		札幌テレビ 7/5		NHK総合 9/80		北海道放送 53/1	
青森	青森(弘前) 013	青森放送 1/1		NHK総合 3/80	青森朝日 34/34	NHK教育 5/90							青森テレビ 38/38
	八戸 014		若手めんこい 29/33		青森朝日 31/34			NHK教育 7/90		NHK総合 9/80		青森放送 11/1	青森テレビ 33/38
	むつ 015				NHK総合 4/80		青森朝日 56/34		青森テレビ 58/38		青森放送 10/1		NHK教育 12/90
岩手	盛岡 016			NHK総合 4/80		若手放送 6/6		NHK教育 8/90	岩手朝日 31/20	テレビ岩手 35/35		若手めんこい 33/33	
	金石 017		NHK総合 2/80				テレビ岩手 58/35		若手めんこい 60/33	岩手朝日 62/20	若手放送 10/6		NHK教育 12/90
	二戸 018		若手放送 2/6			NHK総合 5/80			若手めんこい 29/33	岩手朝日 61/20	テレビ岩手 37/35		NHK教育 12/90
宮城	仙台 019	東北放送 1/1		NHK総合 3/80		NHK教育 5/90		東日本放送 32/32		宮城テレビ 34/34			仙台放送 12/12
	石巻 020	東北放送 59/1		NHK総合 51/80		NHK教育 49/90		東日本放送 61/32		宮城テレビ 55/34			仙台放送 57/12
	気仙沼 021		NHK総合 2/80		東北放送 4/1		仙台放送 6/12	東日本放送 43/32		宮城テレビ 37/34	NHK教育 10/90		
秋田	秋田 022		NHK教育 2/90			秋田朝日 31/31				NHK総合 9/80		秋田放送 11/11	秋田テレビ 37/37
	大館 023				NHK総合 4/80	秋田朝日 59/31	秋田放送 6/11		NHK教育 8/90				秋田テレビ 57/37
	大曲 024		NHK教育 43/90			秋田朝日 41/31				NHK総合 45/80		秋田放送 47/11	秋田テレビ 51/37
山形	山形 025		さくらんぼテレビ 30/30			NHK教育 4/90		テレビ山形 36/36		NHK総合 8/80		山形放送 10/10	山形テレビ 38/38
	鶴岡(酒田) 026	山形放送 1/10	さくらんぼテレビ 24/30		NHK総合 3/80			NHK教育 6/90		テレビ山形 22/36			山形テレビ 39/38
	米沢 027		さくらんぼテレビ 60/30			NHK教育 50/90		テレビ山形 56/36		NHK総合 52/80		山形放送 54/10	山形テレビ 58/38
福島	福島(郡山) 028		NHK教育 2/90		テレビ福島 31/31		福島中央 33/33			NHK総合 9/80	福島放送 35/35	福島テレビ 11/11	
	いわき 029		テレビ福島 62/31			NHK総合 4/80		福島中央 58/33		福島テレビ 8/11	NHK教育 10/90		福島放送 60/35
会津若松 030	NHK総合 1/80			NHK教育 3/90	テレビ福島 47/31		福島テレビ 6/11		福島中央 37/33		福島放送 41/35		

# 受信チャンネルを設定する (つづき)

映らないときは、お近くの地域番号もためしてください。

地域番号	放送局名・受信チャンネル/ガイドチャンネル												
	1	2	3	4	5	6	7	8	9	10	11	12	
茨城	水戸 (勝田) 031	NHK総合 44/80		NHK教育 46/90	日本テレビ 42/4		TBS 40/6	フジテレビ 38/8		テレビ朝日 36/10		テレビ東京 32/12	
	日立 032	NHK総合 52/80		NHK教育 50/90	日本テレビ 54/4		TBS 56/6	フジテレビ 58/8		テレビ朝日 60/10		テレビ東京 62/12	
栃木	宇都宮1 033	NHK総合 29/80		NHK教育 27/90	日本テレビ 25/4		TBS 23/6	フジテレビ 21/8		テレビ朝日 19/10	とちぎテレビ 31/23	テレビ東京 17/12	
	宇都宮2 135	NHK総合 51/80		NHK教育 49/90	日本テレビ 53/4		TBS 55/6	フジテレビ 57/8		テレビ朝日 41/10	とちぎテレビ 31/23	テレビ東京 44/12	
	矢板1 034	NHK総合 51/80		NHK教育 49/90	日本テレビ 53/4		TBS 55/6	フジテレビ 57/8		テレビ朝日 59/10	とちぎテレビ 33/23	テレビ東京 61/12	
	矢板2 136	NHK総合 40/80		NHK教育 30/90	日本テレビ 36/4		TBS 42/6	フジテレビ 45/8		テレビ朝日 59/10	とちぎテレビ 33/23	テレビ東京 61/12	
群馬	(伊勢崎・高崎)												
	前橋 035	NHK総合 52/80		NHK教育 50/90	日本テレビ 54/4	群馬テレビ 48/48	TBS 56/6	放送大学 40/16	フジテレビ 58/8		テレビ朝日 60/10	テレビ東京 62/12	
	桐生1 036	NHK総合 43/80		NHK教育 45/90	日本テレビ 39/4	群馬テレビ 41/48	TBS 37/6	放送大学 40/16	フジテレビ 35/8		テレビ朝日 33/10	テレビ東京 31/12	
桐生2 137	NHK総合 51/80		NHK教育 57/90	日本テレビ 53/4	群馬テレビ 41/48	TBS 55/6	放送大学 40/16	フジテレビ 35/8		テレビ朝日 59/10	テレビ東京 61/12		
埼玉	(三郷・越谷・狭山・草加・所沢・新座・上尾・朝霞・入間・岩槻・大宮・春日部・川口・川越)												
	さいたま 037	NHK総合 1/80	MXテレビ 14/14	NHK教育 3/90	日本テレビ 4/4	放送大学 16/16	TBS 6/6		フジテレビ 8/8		テレビ朝日 10/10	テレビ埼玉 38/38	テレビ東京 12/12
	熊谷1 038	NHK総合 33/80		NHK教育 35/90	日本テレビ 25/4		TBS 23/6		フジテレビ 21/8		テレビ朝日 19/10	テレビ埼玉 28/38	テレビ東京 17/12
	熊谷2 138	NHK総合 51/80		NHK教育 35/90	日本テレビ 53/4		TBS 55/6		フジテレビ 57/8		テレビ朝日 59/10	テレビ埼玉 30/38	テレビ東京 61/12
	秩父1 039	NHK総合 51/80		NHK教育 49/90	日本テレビ 53/4		TBS 55/6		フジテレビ 57/8		テレビ朝日 59/10	テレビ埼玉 47/38	テレビ東京 61/12
	秩父2 139	NHK総合 14/80		NHK教育 49/90	日本テレビ 16/4		TBS 18/6		フジテレビ 29/8		テレビ朝日 38/10	テレビ埼玉 47/38	テレビ東京 44/12
千葉	(我孫子・市川・市原・浦安・柏・木更津・佐倉・流山・習志野・野田・船橋・松戸・八千代)												
	千葉 040	NHK総合 1/80	MXテレビ 14/14	NHK教育 3/90	日本テレビ 4/4	放送大学 16/16	TBS 6/6		フジテレビ 8/8		テレビ朝日 10/10	千葉テレビ 46/46	テレビ東京 12/12
銚子 041	NHK総合 51/80		NHK教育 49/90	日本テレビ 53/4		TBS 55/6		フジテレビ 57/8		テレビ朝日 59/10	千葉テレビ 39/46	テレビ東京 61/12	
東京	(昭島・青梅・小金井・小平・立川・調布・東久留米・東村山・日野・府中・武蔵野・三鷹)												
	23区 042	NHK総合 1/80	MXテレビ 14/14	NHK教育 3/90	日本テレビ 4/4	放送大学 16/16	TBS 6/6	テレビ埼玉 38/38	フジテレビ 8/8	テレビ神奈川 42/42	テレビ朝日 10/10	千葉テレビ 46/46	テレビ東京 12/12
	八王子1 043	NHK総合 51/80		NHK教育 49/90	日本テレビ 53/4		TBS 55/6		フジテレビ 57/8		テレビ朝日 59/10		テレビ東京 61/12
	八王子2 140	NHK総合 33/80	MXテレビ 40/14	NHK教育 29/90	日本テレビ 35/4		TBS 37/6		フジテレビ 31/8		テレビ朝日 45/10		テレビ東京 62/12
	多摩1 044	NHK総合 30/80	MXテレビ 28/14	NHK教育 32/90	日本テレビ 26/4		TBS 24/6		フジテレビ 22/8		テレビ朝日 20/10		テレビ東京 18/12
	多摩2 141	NHK総合 49/80	MXテレビ 61/14	NHK教育 47/90	日本テレビ 51/4		TBS 53/6		フジテレビ 55/8		テレビ朝日 57/10		テレビ東京 59/12
神奈川	* 横浜1 045 (横浜の一部)												
		NHK総合 52/80		NHK教育 50/90	日本テレビ 54/4		TBS 56/6		フジテレビ 58/8		テレビ朝日 60/10	テレビ神奈川 48/42	テレビ東京 62/12
	* 横浜2 046 (横浜・厚木・海老名・鎌倉・川崎・相模原・座間・藤沢・町田・大和・横須賀)												
		NHK総合 1/80	MXテレビ 14/14	NHK教育 3/90	日本テレビ 4/4	放送大学 16/16	TBS 6/6		フジテレビ 8/8		テレビ朝日 10/10	テレビ神奈川 42/42	テレビ東京 12/12
	平塚 (茅ヶ崎) 047	NHK総合 33/80		NHK教育 29/90	日本テレビ 35/4		TBS 37/6		フジテレビ 39/8		テレビ朝日 41/10	テレビ神奈川 31/42	テレビ東京 43/12
	秦野 048	NHK総合 47/80		NHK教育 49/90	日本テレビ 51/4		TBS 53/6		フジテレビ 55/8		テレビ朝日 57/10	テレビ神奈川 61/42	テレビ東京 59/12
小田原 049	NHK総合 52/80		NHK教育 50/90	日本テレビ 54/4		TBS 56/6		フジテレビ 58/8		テレビ朝日 60/10	テレビ神奈川 46/42	テレビ東京 62/12	
山梨	甲府 050	NHK総合 1/80		NHK教育 3/90		山梨放送 5/5		テレビ山梨 37/37					
	長野	長野1 051	NHK総合 44/80		長野朝日 50/20		テレビ信州 40/30		長野放送 42/38		NHK教育 46/90		信越放送 48/11
長野2 052		NHK総合 2/80		長野朝日 20/20		テレビ信州 30/30		長野放送 38/38		NHK教育 9/90		信越放送 11/11	
松本 053		NHK総合 44/80		長野朝日 50/20		テレビ信州 48/30		長野放送 42/38		NHK教育 46/90		信越放送 40/11	
飯田 054				NHK教育 3/90	NHK総合 4/80	テレビ信州 42/30	信越放送 6/11		長野放送 40/38		長野朝日 44/20		
岡谷・諏訪 055					NHK総合 4/80	テレビ信州 59/30	信越放送 6/11		NHK教育 8/90	長野放送 47/38	長野朝日 61/20		
新潟	新潟 (長岡) 056			新潟テレビ21 21/21	テレビ新潟 29/29	新潟放送 5/5			NHK総合 8/80		新潟総合TV 35/35	NHK教育 12/90	
	上越 057	NHK教育 1/90		NHK総合 3/80	テレビ新潟 27/29		新潟テレビ21 37/21		新潟総合TV 33/35		新潟放送 10/5		



\* 横浜市にお住まいのかたは、通常は「横浜2」をお選びください。  
「横浜2」ではうまく受信できないときに、「横浜1」をお選びください。

	地域番号	放送局名・受信チャンネル/ガイドチャンネル												
		1	2	3	4	5	6	7	8	9	10	11	12	
富山	富山 058	北日本放送 1/1		NHK総合 3/80					富山テレビ 34/34		NHK教育 10/90		チューリップTV 32/32	
	高岡 059	北日本放送 50/1		NHK総合 48/80					富山テレビ 44/34		NHK教育 46/90		チューリップTV 42/32	
石川	金沢 (小松) 060		石川テレビ 37/37		NHK総合 4/80			北陸放送 6/6		NHK教育 8/90		テレビ金沢 33/33	北陸朝日 25/25	
	七尾 061	テレビ金沢 57/33		北陸朝日 59/25		NHK教育 5/90			石川テレビ 55/37		NHK総合 9/80		北陸放送 11/6	
福井	福井 062			NHK教育 3/90				北陸放送 6/6			NHK総合 9/80		福井放送 11/11	福井テレビ 39/39
	敦賀 063							NHK総合 6/80		福井放送 8/11		福井テレビ 38/39		NHK教育 12/90
岐阜	岐阜 (大垣) 064	東海テレビ 1/1		NHK総合 39/80		中部日本放送 5/5		中京テレビ 35/35		NHK教育 9/90		岐阜放送 37/37	名古屋テレビ 11/11	テレビ愛知 25/25
	高山 065		NHK教育 2/90		NHK総合 4/80		中部日本放送 6/5	中京テレビ 26/35	東海テレビ 8/1		岐阜放送 38/37		名古屋テレビ 12/11	
	中津川 066				NHK総合 4/80		名古屋テレビ 6/11	中京テレビ 26/35	中部日本放送 8/5		東海テレビ 10/1	岐阜放送 28/37	NHK教育 12/90	
静岡	(清水・焼津)													
	静岡 067		NHK教育 2/90	静岡第1 31/31		静岡朝日 33/33		テレビ静岡 35/35		NHK総合 9/80		静岡放送 11/11		
	浜松 068		静岡第1 30/31		NHK総合 4/80		静岡放送 6/11		NHK教育 8/90		静岡朝日 28/33		テレビ静岡 34/35	
	富士 (富士宮)		NHK教育 54/90	静岡第1 27/31		静岡朝日 29/33		テレビ静岡 39/35		NHK総合 52/80		静岡放送 41/11		
	三島・ 沼津		NHK教育 51/90	静岡第1 61/31		静岡朝日 57/33		テレビ静岡 59/35		NHK総合 53/80		静岡放送 55/11		
	島田 071	NHK総合 1/80		NHK教育 3/90		静岡放送 5/11		静岡第1 48/31			静岡朝日 50/33		テレビ静岡 58/35	
藤枝 072	NHK総合 42/80		NHK教育 44/90		静岡放送 40/11		静岡第1 24/31			静岡朝日 26/33		テレビ静岡 38/35		
愛知	(安城・一宮・岡崎・春日井・刈谷・小牧・瀬戸・半田)													
	名古屋 073	東海テレビ 1/1		NHK総合 3/80		中部日本放送 5/5	岐阜放送 37/37	中京テレビ 35/35	三重テレビ 33/33	NHK教育 9/90		名古屋テレビ 11/11	テレビ愛知 25/25	
	豊橋 (豊川) 074	東海テレビ 56/1		NHK総合 54/80		中部日本放送 62/5		中京テレビ 58/35		NHK教育 50/90		名古屋テレビ 60/11	テレビ愛知 52/25	
豊田 075	東海テレビ 57/1		NHK総合 53/80		中部日本放送 55/5		中京テレビ 59/35		NHK教育 51/90		名古屋テレビ 61/11	テレビ愛知 49/25		
三重	(鈴鹿・松坂・四日市)													
	津 076	東海テレビ 1/1		NHK総合 31/80		中部日本放送 5/5		中京テレビ 35/35		NHK教育 9/90	三重テレビ 33/33	名古屋テレビ 11/11	テレビ愛知 25/25	
	伊勢 077	東海テレビ 57/1		NHK総合 53/80		中部日本放送 55/5		中京テレビ 47/35		NHK教育 49/90	三重テレビ 59/33	名古屋テレビ 61/11		
名張 078	東海テレビ 62/1		NHK総合 52/80		中部日本放送 60/5		中京テレビ 54/35		NHK教育 50/90	三重テレビ 58/33	名古屋テレビ 56/11			
滋賀	大津 079		NHK総合 28/80		毎日放送 36/4		朝日放送 38/6	関西テレビ 34/34	関西テレビ 40/8	読売テレビ 42/10	びわ湖放送 30/30	びわ湖放送 56/30	NHK教育 46/90	
	彦根 080		NHK総合 52/80		毎日放送 54/4		朝日放送 58/6	関西テレビ 60/8	関西テレビ 60/8	読売テレビ 62/10	びわ湖放送 56/30		NHK教育 50/90	
京都	京都 (宇治) 081		NHK総合 2/80	京都テレビ 34/34	毎日放送 4/4	テレビ大阪 19/19	朝日放送 6/6	朝日放送 6/6	関西テレビ 8/8	読売テレビ 10/10			NHK教育 12/90	
	舞鶴 082		NHK総合 51/80		毎日放送 53/4	京都テレビ 57/34	朝日放送 55/6	朝日放送 55/6	関西テレビ 59/8	読売テレビ 61/10			NHK教育 49/90	
	福知山 083		NHK総合 50/80		毎日放送 54/4	京都テレビ 56/34	朝日放送 58/6	朝日放送 58/6	関西テレビ 60/8	読売テレビ 62/10			NHK教育 52/90	
大阪	(池田・和泉・茨木・門真・河内長野・岸和田・堺・吹田・大東・高槻・豊中・富田林・寝屋川・羽曳野・東大阪・枚方・松原・守口・八尾)													
	大阪 084		NHK総合 2/80	サンテレビ 36/36	毎日放送 4/4		朝日放送 6/6		関西テレビ 8/8	テレビ大阪 19/19	読売テレビ 10/10		NHK教育 12/90	
	神戸	神戸1 085		NHK総合 28/80	サンテレビ 36/36	毎日放送 18/4		朝日放送 20/6		関西テレビ 22/8	読売テレビ 24/10	テレビ大阪 19/19	NHK教育 26/90	
		神戸2 142		NHK総合 28/80	サンテレビ 36/36	毎日放送 31/4		朝日放送 41/6		関西テレビ 43/8	読売テレビ 47/10	テレビ大阪 19/19	NHK教育 45/90	
	兵庫	神戸灘 086		NHK総合 52/80	サンテレビ 62/36	毎日放送 54/4		朝日放送 56/6		関西テレビ 58/8	読売テレビ 60/10	テレビ大阪 19/19	NHK教育 50/90	
		川西 087		NHK総合 29/80	サンテレビ 33/36	毎日放送 35/4		朝日放送 37/6		関西テレビ 39/8	読売テレビ 41/10		NHK教育 31/90	
		三木 088		NHK総合 44/80	サンテレビ 36/36	毎日放送 34/4		朝日放送 38/6		関西テレビ 40/8	読売テレビ 42/10		NHK教育 46/90	
		姫路 089		NHK総合 50/80	サンテレビ 56/36	毎日放送 54/4		朝日放送 58/6		関西テレビ 60/8	読売テレビ 62/10		NHK教育 52/90	
		明石 (加古川) 090		NHK総合 51/80	サンテレビ 55/36	毎日放送 53/4		朝日放送 57/6		関西テレビ 59/8	読売テレビ 61/10	テレビ大阪 19/19	NHK教育 49/90	
		奈良	奈良 (橿原) 091		NHK総合 2/80	テレビ大阪 19/19	毎日放送 4/4	NHK奈良 51/-	朝日放送 6/6	京都テレビ 34/34	関西テレビ 8/8	サンテレビ 36/36	読売テレビ 10/10	奈良テレビ 55/55
	五條 092			NHK総合 43/80	奈良テレビ 41/55	毎日放送 33/4		朝日放送 35/6		関西テレビ 37/8	読売テレビ 39/10		NHK教育 45/90	
	和歌山	和歌山 093		NHK総合 32/80	テレビ和歌山 30/30	毎日放送 42/4		朝日放送 44/6		関西テレビ 46/8	読売テレビ 48/10		NHK教育 26/90	
海南・ 田辺 094			NHK総合 50/80	テレビ和歌山 56/30	毎日放送 54/4		朝日放送 58/6		関西テレビ 60/8	読売テレビ 62/10		NHK教育 52/90		

# 受信チャンネルを設定する (つづき)

映らないときは、お近くの地域番号もためしてください。

	地域番号	放送局名・受信チャンネル/ガイドチャンネル												
		1	2	3	4	5	6	7	8	9	10	11	12	
鳥取	鳥取 095	日本海テレビ 1/1		NHK総合 3/80	NHK 教育 4/90				山陰中央 24/34		山陰放送 22/10			
	松江 096	日本海テレビ 30/1					NHK総合 6/80		山陰中央 34/34		山陰放送 10/10		NHK教育 12/90	
島根	浜田 097		NHK総合 2/80	日本海テレビ 54/1		山陰放送 5/10			山陰中央 58/34	NHK教育 9/90				
	岡山(倉敷) 098	TVせとうち 23/23		NHK教育 3/90		NHK総合 5/80	瀬戸内海放送 25/33	岡山放送 35/35		西日本放送 9/9		山陽放送 11/11		
岡山	津山 099		NHK総合 2/80		TVせとうち 56/23		瀬戸内海放送 62/33	山陽放送 7/11		西日本放送 58/9		岡山放送 60/35	NHK教育 12/90	
	笠岡 100		NHK総合 2/80		NHK教育 4/90	TVせとうち 19/23	山陽放送 6/11			西日本放送 17/9	瀬戸内海放送 21/33	岡山放送 60/35		
広島	広島 101	テレビ新広島 31/31		NHK総合 3/80	中国放送 4/4			NHK教育 7/90		広島ホームTV 35/35			広島テレビ 12/12	
	福山 102	テレビ新広島 54/31		NHK教育 3/90		NHK総合 5/80		中国放送 7/4		広島ホームTV 57/35		広島テレビ 11/12		
	尾道 103	NHK総合 1/80			広島ホームTV 24/35			NHK教育 7/90	テレビ新広島 26/31		中国放送 10/4		広島テレビ 12/12	
	呉 104	NHK教育 1/90			広島ホームTV 24/35	広島テレビ 5/12			テレビ新広島 26/31	中国放送 9/4		NHK総合 11/80		
山口	山口 105		(徳山・防府)											
		山口 105	NHK教育 1/90				山口朝日 28/28		テレビ山口 38/38		NHK総合 9/80		山口放送 11/11	
	下関 106		NHK教育 41/90	TXN九州 23/19	山口放送 4/11	山口朝日 21/28		テレビ山口 33/38		NHK総合 39/80	テレビ西日本 10/9			
	宇部 107		NHK教育 14/90			山口朝日 31/28		テレビ山口 20/38		NHK総合 16/80	テレビ西日本 10/9		山口放送 18/11	
徳島	徳島 109					山口朝日 28/28		テレビ山口 22/38		NHK総合 9/80		山口放送 11/11		
	徳島 109	四国放送 1/1		NHK総合 3/80	毎日放送 4/4		朝日放送 6/6		関西テレビ 8/8		読売テレビ 10/10		NHK教育 38/90	
香川	高松 110	TVせとうち 19/23		NHK教育 39/90		NHK総合 37/80	瀬戸内海放送 33/33	岡山放送 31/35		西日本放送 41/9		山陽放送 29/11		
	丸亀 111	TVせとうち 16/23		NHK教育 40/90		NHK総合 44/80	瀬戸内海放送 42/33	岡山放送 22/35		西日本放送 20/9		山陽放送 18/11		
愛媛	松山 112		NHK教育 2/90		あいテレビ 29/29		NHK総合 6/80		愛媛放送 37/37	愛媛朝日 25/25	南海放送 10/10	テレビ新広島 31/31	広島ホームTV 35/35	
	新居浜 113		NHK総合 2/80		NHK教育 4/90		南海放送 6/10		愛媛朝日 36/37	愛媛朝日 14/25		あいテレビ 27/29		
	今治 114		NHK教育 30/90		あいテレビ 27/29		NHK総合 32/80		愛媛放送 36/37	愛媛朝日 17/25	南海放送 34/10			
	宇和島 115	NHK教育 1/90			あいテレビ 34/29		NHK総合 6/80		愛媛放送 32/37	愛媛朝日 16/25	南海放送 10/10			
高知	高知 116				NHK総合 4/80		NHK教育 6/90		高知放送 8/8		テレビ高知 38/38		高知さんざんテレビ 40/40	
福岡	福岡 117	九州朝日 1/1		NHK総合 3/80	RKB毎日 4/4		NHK教育 6/90			テレビ西日本 9/9		TXN九州 19/19	福岡放送 37/37	
	久留米 118	九州朝日 57/1		NHK総合 46/80	RKB毎日 48/4		NHK教育 54/90			テレビ西日本 60/9		TXN九州 14/19	福岡放送 52/37	
	大牟田 119	九州朝日 58/1		NHK総合 53/80	RKB毎日 61/4		NHK教育 50/90			テレビ西日本 55/9		TXN九州 19/19	福岡放送 43/37	
	北九州 120		九州朝日 23/19	TXN九州 23/19	福岡放送 35/37		NHK総合 6/80		RKB毎日 8/4		テレビ西日本 54/9		NHK教育 12/90	
	行橋 121		九州朝日 57/1	TXN九州 19/19	福岡放送 43/37		NHK総合 49/80		RKB毎日 60/4		テレビ西日本 54/9		NHK教育 46/90	
佐賀	佐賀 122		NHK教育 40/90	九州朝日 57/1	RKB毎日 48/4	TXN九州 14/19		サガテレビ 36/36	テレビ西日本 60/9	NHK総合 38/80		熊本放送 11/11	福岡放送 52/37	
	長崎 123	NHK教育 1/90		NHK総合 3/80		長崎放送 5/5		長崎国際 25/25		長崎文化 27/27		テレビ長崎 37/37		
	佐世保 124		NHK教育 2/90		長崎国際 17/25		長崎文化 31/27		NHK総合 8/80		長崎放送 10/5		テレビ長崎 35/37	
熊本	諫早 125	NHK教育 45/90		NHK総合 47/80		長崎放送 49/5		長崎国際 20/25		長崎文化 24/27		テレビ長崎 42/37		
	熊本(八代) 126		NHK教育 2/90	熊本朝日 16/16		熊本県民 22/22		テレビ熊本 34/34		NHK総合 9/80		熊本放送 11/11		
	大分(別府) 127			NHK総合 3/80		大分放送 5/5		テレビ大分 36/36		大分朝日 24/24			NHK教育 12/90	
宮崎	中津 128			NHK総合 48/80		大分放送 51/5		テレビ大分 37/36		大分朝日 17/24			NHK教育 45/90	
	宮崎(都城) 129						テレビ宮崎 35/35		NHK総合 8/80		宮崎放送 10/10		NHK教育 12/90	
鹿兒島	延岡 130		NHK教育 2/90		NHK総合 4/80		宮崎放送 6/10		テレビ宮崎 39/35					
	鹿兒島 131	南日本放送 1/1		NHK総合 3/80		NHK教育 5/90		鹿兒島放送 32/32		鹿兒島テレビ 38/38		鹿兒島読売 30/30		
鹿兒島	阿久根 132		鹿兒島読売 17/30		鹿兒島放送 23/32		鹿兒島テレビ 35/38		NHK総合 8/80		南日本放送 10/1		NHK教育 12/90	
	鹿屋 133		NHK教育 2/90		NHK総合 4/80		南日本放送 6/1		鹿兒島放送 31/32		鹿兒島テレビ 33/38	鹿兒島読売 25/30		
沖縄	那覇(沖縄) 134		NHK総合 2/80			琉球朝日 28/28		沖縄テレビ 8/8		琉球放送 10/10		NHK教育 12/90		



# 放送局をひとつずつ 設定する

次のようなときには、放送局をひとつずつ受信できるように設定してください。

- 「一括チャンネル合わせ」では受信できない放送局があるとき(※27ページ)
- テレビのチャンネルとチャンネル表示を合わせたいとき
- CATV放送のチャンネルを受信できるようにしたいとき
- 新しく放送局が開局されたとき

**例** NHK 総合(52チャンネル)をチャンネル表示「1」で見られるようにする。

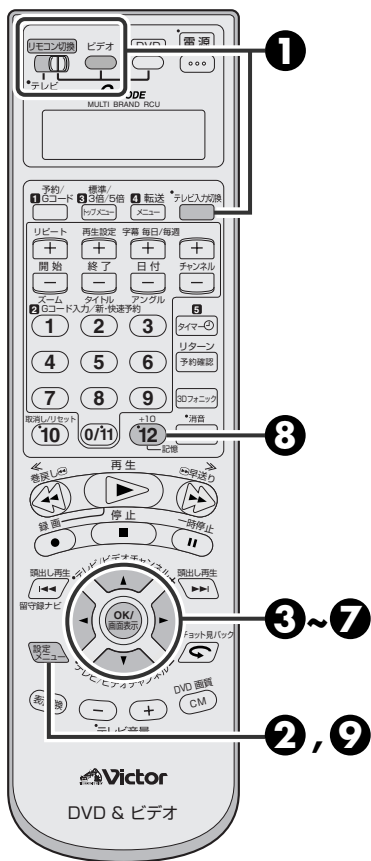

## 1 リモコン切換スイッチを「ビデオ/DVD」側にする

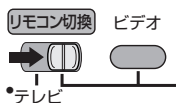

[テレビ入力切換]でビデオ1などを選び、[ビデオ]を押す

- 本体のビデオランプが点灯します。

## 2 [設定メニュー]を押す

## 3 [▲/▼]で「チャンネル合わせ」を選び、[OK]を押す

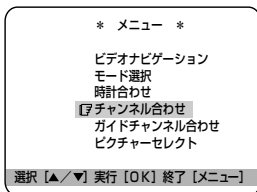

## 4 [▲/▼]で「記憶/スキップ/表示変更/微調整」を選び、[OK]を押す

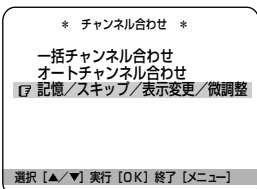

## 5 [▲/▼]でチャンネル表示を選ぶ

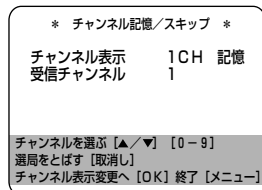

## 6 [OK]を2回押して「受信チャンネル」に「1」を表示する

## 7 [▲/▼]で「受信チャンネル」を選ぶ

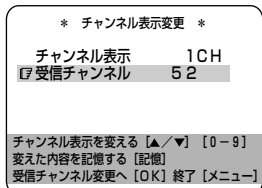

- 受信チャンネルを変更するときは、[数字]ボタン(0~9)を使うこともできます。

例: 「52」と入力するには、5と2を押す。

例: 「102」と入力するには、1と0/11と2を押す。

## 8 [記憶]を押す

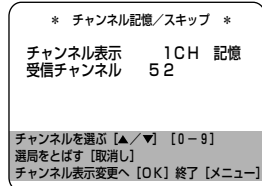

## 9 [設定メニュー]を押す

- メニュー画面が消えて終了です。
- 他のチャンネルも変更するときは②~⑨の手順をくり返します。

### メモ

- 設定が完了したあとで、Gコード予約するためのガイドチャンネルも設定してください。(※37、38ページ)
- お好みのチャンネル番号に変えたいときは、※36ページの操作をしてください。

# 受信チャンネルを設定する (つづき)

## 映りの悪いチャンネルを調整する

ノイズの多いチャンネルをよりクリアーに調整する機能があります。

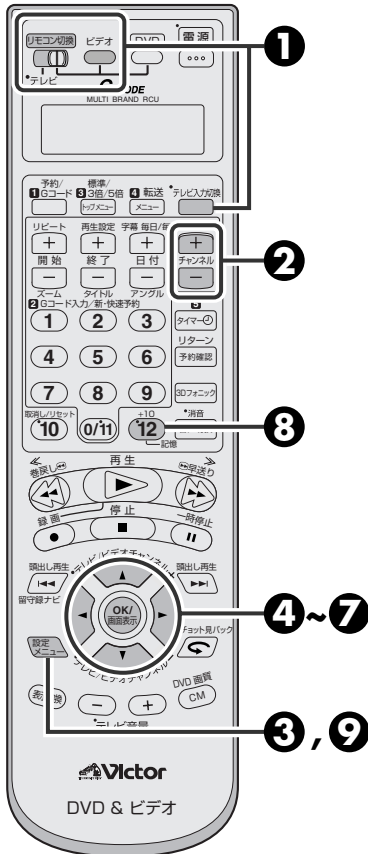

**1** リモコン切替スイッチを「ビデオ/DVD」側にする

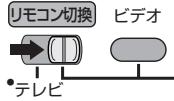

[テレビ入力切替]でビデオ1などを選び、[ビデオ]を押す

- 本体のビデオランプが点灯します。

**2** [チャンネル+/-]で映りの悪いチャンネルを選ぶ

**3** [設定メニュー]を押す

**4** [▲/▼]で「チャンネル合わせ」を選び、[OK]を押す

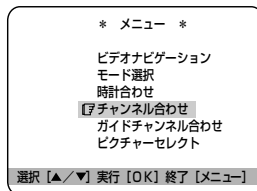

**5** [▲/▼]で「記憶/スキップ/表示変更/微調整」を選び、[OK]を押す

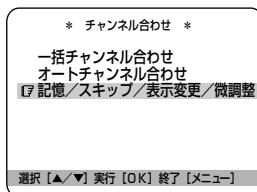

**6** [OK]を3回押して「チャンネル微調整」画面を表示する

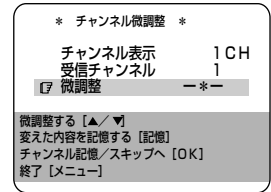

**7** [▲/▼]で映像を見ながら微調整する

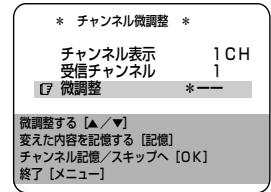

**8** [記憶]を押す

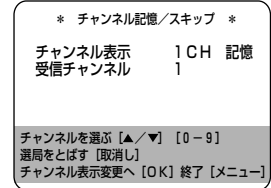

**9** [設定メニュー]を押す

- メニュー画面が消えて終了です。

## 不要な放送局を受信できないようにする (チャンネルスキップ)

不要な放送局や、映りが悪すぎて見ない放送局などを飛ばしたいときに設定します。

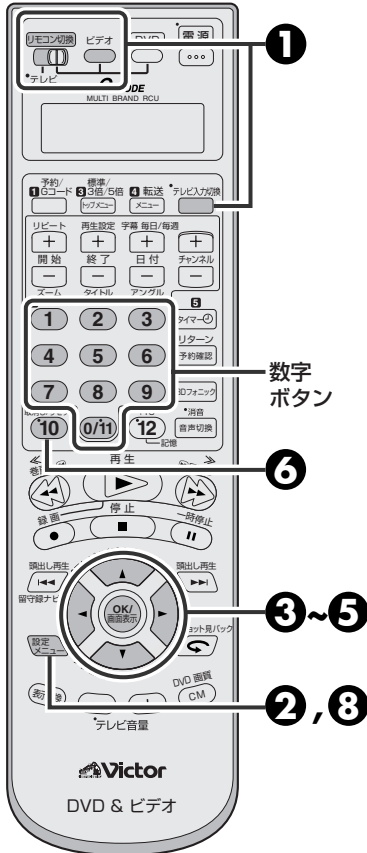

### ① リモコン切換スイッチを「ビデオ/DVD」側にする

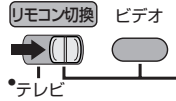

〔テレビ入力切換〕でビデオ1などを選び、〔ビデオ〕を押す

- 本体のビデオランプが点灯します。

### ② 〔設定メニュー〕を押す

### ③ 〔▲/▼〕で「チャンネル合わせ」を選び、〔OK〕を押す

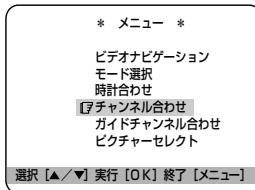

### ④ 〔▲/▼〕で「記憶／スキップ／表示変更／微調整」を選び、〔OK〕を押す

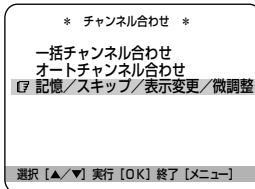

### ⑤ 〔▲/▼〕で飛ばしたいチャンネルを選ぶ

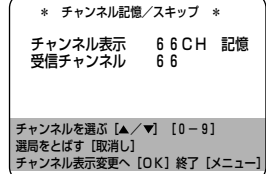

- 〔数字〕ボタンでも選択できます。
- テレビ画面には選んだチャンネルの映像が、メニュー画面と重なって映ります。

### ⑥ 〔取消し/リセット〕でスキップ設定をする

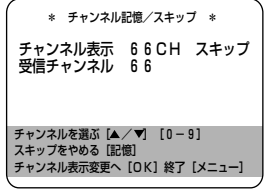

### ⑦ 他の放送局もスキップするとき、手順の⑤と⑥をくり返す

### ⑧ 〔設定メニュー〕を押す

- メニュー画面が消えて終了です。



- チャンネル表示を変更したいときは、[P.36](#)ページをご覧ください。
- 受信の状態があまり良くないときは、「微調整」をしてください。[\(P.34 ページ\)](#)
- 放送局を新たに記憶させるときは、その放送局のガイドチャンネルも設定してください。[\(P.37、38 ページ\)](#)

誤ってチャンネルを飛ばしたときに再び記憶するには

- ① 「不要な放送局を受信できないようにする」の手順①から④までを行う
- ② 〔▲/▼〕ボタンを押し、受信したい放送局を選ぶ
- ③ 〔記憶〕ボタンを押す
- ④ 〔設定メニュー〕ボタンを押し、メニュー操作を終了する

# 受信チャンネルを設定する (つづき)

## チャンネル表示を変更する

テレビと同じチャンネル表示に合わせたいときなどに設定してください。

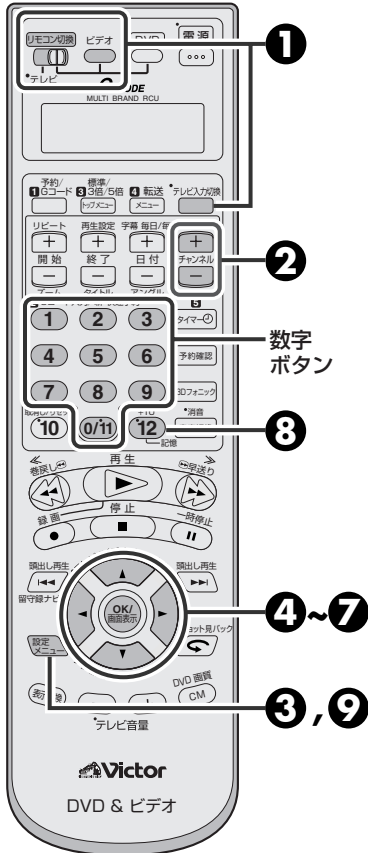

**例**

CATV放送の16チャンネル(C16チャンネル:本機での表示は66チャンネル)を、「7チャンネル」で見られるようにする。

**1** リモコン切替スイッチを「ビデオ/DVD」側にする

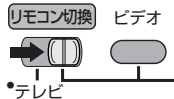

[テレビ入力切替]でビデオ1などを選び、[ビデオ]を押す

- 本体のビデオランプが点灯します。

**2** [チャンネル+/-]で「66チャンネル」を選ぶ

- テレビ画面には選んだチャンネルの映像が映ります。
- [数字]ボタンでも選べます。

**3** [設定メニュー]を押す

**4** [▲/▼]で「チャンネル合わせ」を選び、[OK]を押す

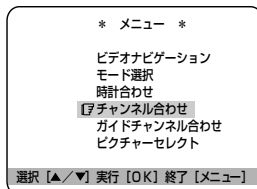

**5** [▲/▼]で「記憶/スキップ/表示変更/微調整」を選び、[OK]を押す

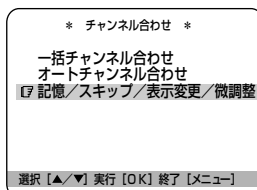

**6** [OK]を1回押して「チャンネル表示」に「7」を表示する

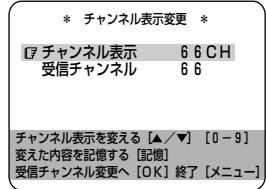

**7** [▲/▼]で「チャンネル表示」を「7」に変える

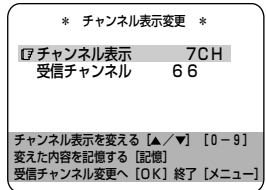

**8** [記憶]を押す

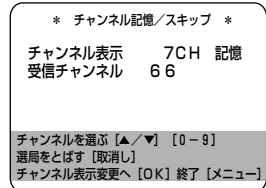

**9** [設定メニュー]を押す

- メニュー画面が消えて終了です。
- 他のチャンネルも変更するときは②～⑨の手順をくり返します。



- 設定が完了したあとで、Gコード予約するためのガイドチャンネルも設定してください。(P.37、38 ページ)

# ガイドチャンネルを設定する

## Gコード®予約をするためのチャンネル設定をする

次のような操作をされたときは、ガイドチャンネルを設定し直す必要があります。

- 受信チャンネルをひとつずつ設定したとき(※33ページ)
- 「一括チャンネル合わせ」のあとで、新たな放送局を追加したとき
- チャンネル表示を変えたとき

**例** テレビ神奈川 (TVK) のガイドチャンネル42に設定する。

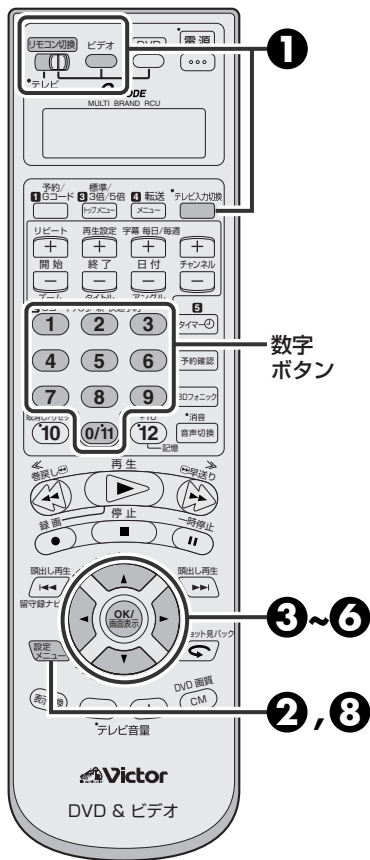

**1** リモコン切換スイッチを「ビデオ/DVD」側にする  
[テレビ入力切換]でビデオ1などを選び、[ビデオ]を押す

- 本体のビデオランプが点灯します。

**2** [設定メニュー]を押す

**3** [▲/▼]で「ガイドチャンネル合わせ」を選び、[OK]を押す

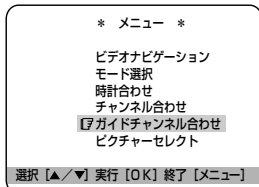

**4** [▲/▼]で設定したい放送局のガイドチャンネル番号「42」を選ぶ

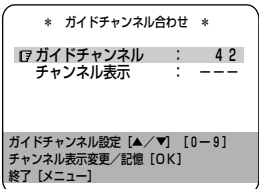

- ガイドチャンネル一覧表を参照して入力します。(※38ページ)
- [数字]ボタンでも選択できます。

**5** [OK]を押したあと [▲/▼]で設定したい放送局のチャンネル表示番号を選ぶ

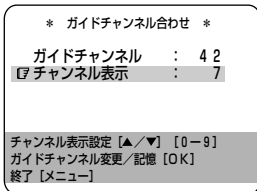

- [数字]ボタンでも選択できます。

**6** [OK]で変更を確定する

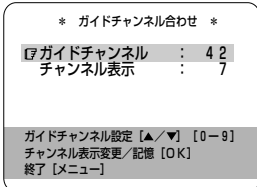

**7** 他にも設定したい放送局があるときは、手順の④~⑥をくり返す

**8** [設定メニュー]を押す

- メニュー画面が消えて終了です。



- ガイドチャンネルとは、Gコード予約で放送局を正しく受信するために付けられた、その放送局専用の番号です。実際のチャンネルとは異なることがありますのでご注意ください。
- ガイドチャンネルやチャンネル表示を変更するときは、[数字]ボタン(0~9)を使うこともできます。例:「10」と入力するには、1と0/11を押す。  
例:「102」と入力するには、1と0/11と2を押す。
- ガイドチャンネルが正しく設定されていないと、Gコード番号による録画の予約ができなくなります。

## Gコードインフォのガイドチャンネルを設定する

Gコードインフォとは、将来に始められる放送です。その放送をGコード番号を使って録画するためには、Gコードインフォのためのガイドチャンネルを設定する必要があります。

録画予約の方法はGコード予約と同じです。(※48ページ)

ただし、Gコードインフォのサービスが始まるまで使用できません。

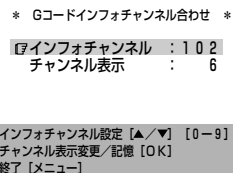

# ガイドチャンネルを設定する (つづき)

## ガイドチャンネル一覧表

ガイドチャンネル

(2003年5月現在)

全国共通	NHK総合	80
	NHK教育	90

北海道・東北	北海道	北海道放送 (HBC)	1
		札幌テレビ (STV)	5
		テレビ北海道 (TVH)	17
		北海道文化 (UHB)	27
		北海道テレビ (HTB)	35
青森		青森放送 (RAB)	1
		青森朝日 (ABA)	34
		青森テレビ (ATV)	38
岩手		岩手放送 (IBC)	6
		岩手朝日 (IAT)	20
		めんこい (MIT)	33
		テレビ岩手 (TVI)	35
秋田		秋田放送 (ABS)	11
		秋田朝日 (AAB)	31
		秋田テレビ (AKT)	37
宮城		東北放送 (TBC)	1
		仙台放送 (OX)	12
		東日本放送 (KHB)	32
		宮城テレビ (MMT)	34
山形		山形放送 (YBC)	10
		さくらんぼテレビ (SAY)	30
		テレビユー山形 (TUY)	36
		山形テレビ (YTS)	38
福島		福島テレビ (FTV)	11
		テレビユー福島 (TUF)	31
		福島中央 (FCT)	33
		福島放送 (KFB)	35

関東・甲信越	関東	日本テレビ (NTV)	4	
		TBSテレビ (TBS)	6	
		フジテレビ (CX)	8	
		テレビ朝日 (ANB)	10	
		テレビ東京 (TX)	12	
		東京メトロポリタン (MXテレビ)	14	
		放送大学	16	
		テレビ埼玉 (TVS)	38	
		テレビ神奈川 (TVK)	42	
		千葉テレビ (CTC)	46	
	群馬テレビ (GTV)	48		
	とちぎテレビ (TTV)	23		
	新潟		新潟放送 (BSN)	5
			新潟テレビ21 (NT21)	21
			テレビ新潟 (TNN)	29
		新潟総合 (NST)	35	
	長野		信越放送 (SBC)	11
		長野朝日 (ABN)	20	
		テレビ信州 (TSB)	30	
		長野放送 (NBS)	38	
山梨		山梨放送 (YBS)	5	
		テレビ山梨 (UTY)	37	

中部	静岡	静岡放送 (SBS)	11	
		静岡第一 (SDT)	31	
		静岡朝日テレビ (SATV)	33	
		テレビ静岡 (SUT)	35	
	中京		東海テレビ (THK)	1
			中部日本放送 (CBC)	5
			名古屋テレビ (NBN)	11
			テレビ愛知 (TVA)	25
			三重テレビ (MTV)	33
			中京テレビ (CTV)	35
富山		北日本放送 (KNB)	1	
		チューリップTV (TUT)	32	
		富山テレビ (T34)	34	
石川		北陸放送 (MRO)	6	
		北陸朝日 (HAB)	25	
		テレビ金沢 (KTK)	33	
		石川テレビ (ITC)	37	
福井		福井放送 (FBC)	11	
		福井テレビ (FTB)	39	

関西・中国	関西	毎日放送 (MBS)	4		
		朝日放送 (ABC)	6		
		関西テレビ (KTV)	8		
		読売テレビ (YTV)	10		
		テレビ大阪 (TVO)	19		
		テレビ和歌山 (WTV)	30		
		びわ湖放送 (BBC)	30		
		京都テレビ (KBS)	34		
		サンテレビ (SUN)	36		
		奈良テレビ (TVN)	55		
	岡山		西日本放送 (RNC)	9	
			山陽放送 (RSK)	11	
			テレビせとうち (TSC)	23	
			瀬戸内海放送 (KSB)	33	
			岡山放送 (OHK)	35	
		広島		中国放送 (RCC)	4
				広島テレビ (HTV)	12
	テレビ新広島 (TSS)		31		
	広島ホーム (HOME)		35		
鳥取・島根		日本海テレビ (NKT)	1		
		山陰放送 (BSS)	10		
		山陰中央 (TSK)	34		
山口		山口放送 (KRY)	11		
		山口朝日 (YAB)	28		
		テレビ山口 (TYS)	38		

四国	香川	西日本放送 (RNC)	9	
		山陽放送 (RSK)	11	
		テレビせとうち (TSC)	23	
		瀬戸内海放送 (KSB)	33	
		岡山放送 (OHK)	35	
	愛媛		南海放送 (RNB)	10
			愛媛朝日 (EAT)	25
			あいテレビ (ITV)	29
			愛媛放送 (EBC)	37

徳島		四国放送 (JRT)	1
	高知	高知放送 (RKC)	8
		テレビ高知 (KUTV)	38
さんさんテレビ (KSS)		40	

九州	福岡	九州朝日 (KBC)	1	
		RKB毎日 (RKB)	4	
		テレビ西日本 (TNC)	9	
		TXN九州 (TVQ)	19	
		福岡放送 (FBS)	37	
	大分		大分放送 (OBS)	5
			大分朝日 (OAB)	24
			テレビ大分 (TOS)	36
	佐賀	サガテレビ (STS)	36	
	長崎		長崎放送 (NBC)	5
			長崎国際 (NIB)	25
			長崎文化 (NCC)	27
			テレビ長崎 (KTN)	37
	熊本		熊本放送 (RKK)	11
			熊本朝日 (KAB)	16
			熊本県民 (KKT)	22
			テレビ熊本 (TKU)	34
宮崎		宮崎放送 (MRT)	10	
		テレビ宮崎 (UMK)	35	
鹿児島		南日本放送 (MBC)	1	
		鹿児島読売テレビ (KYT)	30	
		鹿児島放送 (KKB)	32	
		鹿児島テレビ (KTS)	38	
沖縄		沖縄テレビ (OTV)	8	
		琉球放送 (RBC)	10	
		琉球朝日 (QAB)	28	

BS放送/CS放送/CATV	日本テレビケーブルニュース	40
	CSN1ムービーチャンネル	49
	チャンネルNECO	50
	ゴルフネットワーク	51
	BS1	71
	BS3	72
	BS5 W O W O W	73
	BS7 NHK衛星第1	74
	BS9	75
	BS11 NHK衛星第2	76
	BS13	77
	BS15	78
	CNN	81
	MTV	82
	スター・チャンネル	83
	スペースシャワーTV	84
	スポーツ・アイ	85
	衛星劇場	86
	GAORA (ガオラ)	87
	ホームチャンネル	88
	スカイ・A	89
	BBC	91
	ファミリー劇場	92
	スーパーチャンネル	93
	ザ・ゴルフ・チャンネル	94
	朝日ニュースター	99

# 時計合わせをする

## 日付と時刻を設定する

お買い上げ時には時計は設定されていません。  
正しい日付と時刻を設定してください。



**例** 2003年12月24日、午後5時30分に合わせる。

**1** リモコン切替スイッチを「ビデオ/DVD」側にする

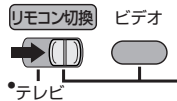

「テレビ入力切替」でビデオ1などを選び、「ビデオ」を押す

• 本体のビデオランプが点灯します。

**2** 「設定メニュー」を押す

**3** 「▲/▼」で「時計合わせ」を選び、「OK」を押す

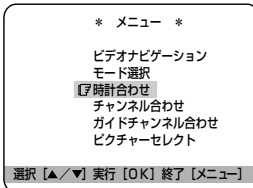

**4** 時刻、日付、西暦を合わせる

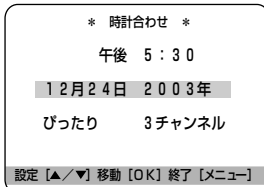

「▲/▼」を押して、時刻を選び「OK」を押す

↓  
「▲/▼」を押して、日付を選び「OK」を押す

↓  
「▲/▼」を押して、西暦を選び「OK」を押す

• 「▲/▼」は押し続けると早く変わります。

時刻 : 30分単位で変わります  
日付 : 15日単位で変わります

**5** 「▲/▼」でぴったりクロックのチャンネルを選ぶ

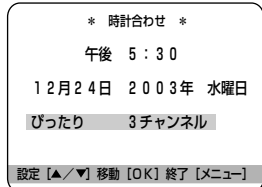

- 「一括チャンネル合わせ」(P.27ページ)を行ったあとは、自動的に設定されています。
- 自分で選ぶときは、お住まいの地域で受信できるNHK教育テレビを選びます。

**6** 「設定メニュー」を押す

- 時計が動き始めます。
- ぴったりクロックが働いていないと、本機の時計が正確に合わないことがあります。この状態で録画予約すると、番組の開始または終了部分がずれた状態で録画されます。ぴったりクロックが働いていないときは、時計を正確に合わせることをおすすめします。



### メモ ぴったりクロックとは

- 毎日7、12、19時に、NHK教育テレビの時報が放送されているかどうかを確認し、時報が放送されると、時計の誤差を自動修正します。
- 平成15年1月現在、時報は1日1回、正午のみです。
- 次のようなときは、ぴったりクロックは働きません。
  - ・ 時報が放送されていないとき
  - ・ 本機の電源が入っているとき
  - ・ 現在時刻とのずれが±3分以上あるとき
  - ・ 時報のバックに音楽が入っているとき
  - ・ 高校野球シーズンなどで、時報が放送されていないとき
- 停電などで表示窓が「---:---」表示しているときは、日付と時刻を再度設定してください。

# メニューの使いかた

## メニュー画面一覧表

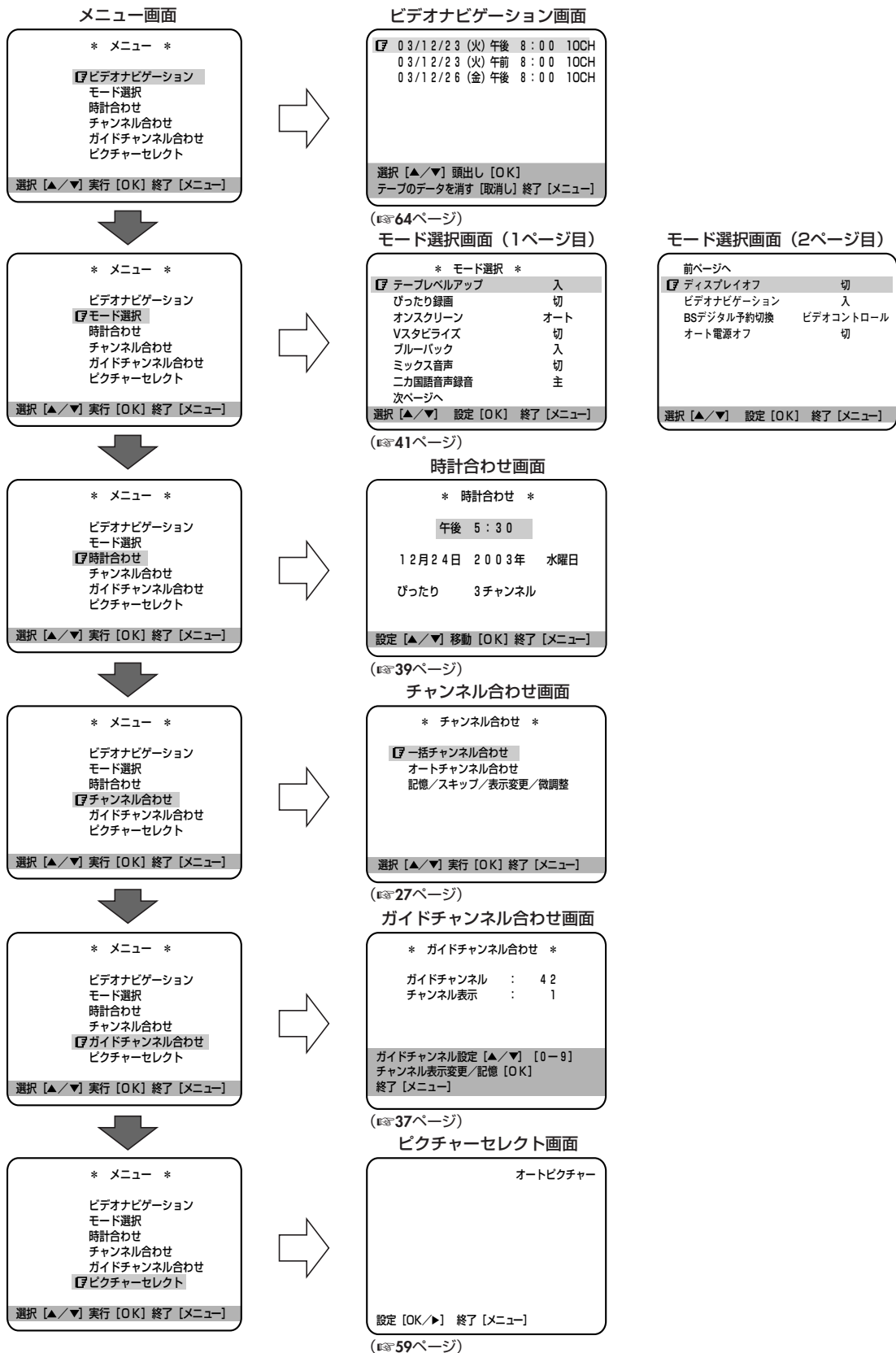



## モード選択の設定内容について

メニューの「モード選択」画面は、2ページ構成で画質調整やオンスクリーンの設定などを決めるときに使用します。ここでは、設定の内容とお買い上げ時の状態を説明します。

* モード選択 *	
テープレベルアップ	入
びったり録画	切
オンスクリーン	オート
Vスタビライズ	切
ブルーバック	入
ミックス音声	切
二カ国語音声録音	主
次ページへ	
選択 [▲/▼] 設定 [OK] 終了 [メニュー]	

### 例

ビデオナビゲーションを「切」にする。

- ① リモコン切換スイッチを「ビデオ/DVD」側にし、[テレビ入力切換]でビデオ1などを選び、[ビデオ]を押す
- ② [設定メニュー]を押す
- ③ [▲/▼]で「モード選択」を選び、[OK]を押す
- ④ [▲/▼]で「ビデオナビゲーション」を選ぶ
- ⑤ [OK]で「切」を選ぶ
- ⑥ [設定メニュー]を押して終了する





お買い上げ時の設定状態です。

項目	設定内容						
テープレベルアップ (  58ページ参照)	テープに合わせた最適な画質で録画をします。 <table border="1"> <tr> <td>入</td> <td>: テープに合わせた最適な状態で録画したいときに選びます。</td> </tr> <tr> <td>切</td> <td>: この機能を使用しません。</td> </tr> </table>	入	: テープに合わせた最適な状態で録画したいときに選びます。	切	: この機能を使用しません。		
入	: テープに合わせた最適な状態で録画したいときに選びます。						
切	: この機能を使用しません。						
びったり録画	標準 (SP) モードで録画予約中にテープ残量が少なくなると、自動的に録画スピードを「3倍 (EP)」に変えるか、変えないかの設定をします。 <table border="1"> <tr> <td>切</td> <td>: この機能を使用しません。</td> </tr> <tr> <td>入</td> <td>: 録画スピードが「標準 (SP)」で録画予約された番組を録画中にテープが足りなくなると途中で自動的に「3倍 (EP)」に切り換わり、録画切れを防ぎます。</td> </tr> </table>	切	: この機能を使用しません。	入	: 録画スピードが「標準 (SP)」で録画予約された番組を録画中にテープが足りなくなると途中で自動的に「3倍 (EP)」に切り換わり、録画切れを防ぎます。		
切	: この機能を使用しません。						
入	: 録画スピードが「標準 (SP)」で録画予約された番組を録画中にテープが足りなくなると途中で自動的に「3倍 (EP)」に切り換わり、録画切れを防ぎます。						
オンスクリーン	テレビ画面にカウンターなどの表示をするか、しないかの設定をします。 <table border="1"> <tr> <td>オート</td> <td>: ビデオ操作時に、操作内容を5秒間、テレビ画面に表示します。</td> </tr> <tr> <td>入</td> <td>: 常にカウンター (または残量/時計) を表示します。</td> </tr> <tr> <td>切</td> <td>: ビデオの操作内容をテレビ画面に表示しません。</td> </tr> </table>	オート	: ビデオ操作時に、操作内容を5秒間、テレビ画面に表示します。	入	: 常にカウンター (または残量/時計) を表示します。	切	: ビデオの操作内容をテレビ画面に表示しません。
オート	: ビデオ操作時に、操作内容を5秒間、テレビ画面に表示します。						
入	: 常にカウンター (または残量/時計) を表示します。						
切	: ビデオの操作内容をテレビ画面に表示しません。						
Vスタビライズ	テープを再生中に、映像が上下に揺れるときに使います。 <table border="1"> <tr> <td>切</td> <td>: 通常は「切」にしておきます。</td> </tr> <tr> <td>入</td> <td>: この機能を使うときにだけ選びます。</td> </tr> </table>	切	: 通常は「切」にしておきます。	入	: この機能を使うときにだけ選びます。		
切	: 通常は「切」にしておきます。						
入	: この機能を使うときにだけ選びます。						
ブルーバック	放送のないチャンネルを青い画面 (ブルーバック) にするか、しないかの設定をします。 <table border="1"> <tr> <td>入</td> <td>: 放送のないチャンネルをブルーバックにします。</td> </tr> <tr> <td>切</td> <td>: 電波が弱く、不安定なチャンネルを受信するときは「切」を選びます。</td> </tr> </table>	入	: 放送のないチャンネルをブルーバックにします。	切	: 電波が弱く、不安定なチャンネルを受信するときは「切」を選びます。		
入	: 放送のないチャンネルをブルーバックにします。						
切	: 電波が弱く、不安定なチャンネルを受信するときは「切」を選びます。						
ミックス音声	ノーマル音声とハイファイステレオ音声をミックスして再生したいときに使います。 <table border="1"> <tr> <td>切</td> <td>: 通常は「切」にしておきます。</td> </tr> <tr> <td>入</td> <td>: ハイファイ音声とノーマル音声をミックスして再生します。</td> </tr> </table>	切	: 通常は「切」にしておきます。	入	: ハイファイ音声とノーマル音声をミックスして再生します。		
切	: 通常は「切」にしておきます。						
入	: ハイファイ音声とノーマル音声をミックスして再生します。						
二カ国語音声録音	主音声 (日本語) と副音声 (英語など) の両方を録音したいときに使います。 <table border="1"> <tr> <td>主</td> <td>: 二重音声放送の主音声だけを録音します。</td> </tr> <tr> <td>主*副</td> <td>: 二重音声放送の主音声と副音声の両方を録音します。 ノーマル音声は主音声のみ録音します。</td> </tr> </table>	主	: 二重音声放送の主音声だけを録音します。	主*副	: 二重音声放送の主音声と副音声の両方を録音します。 ノーマル音声は主音声のみ録音します。		
主	: 二重音声放送の主音声だけを録音します。						
主*副	: 二重音声放送の主音声と副音声の両方を録音します。 ノーマル音声は主音声のみ録音します。						

# メニューの使いかた (つづき)

## モード選択の設定内容について(つづき)

前ページへ	
<input checked="" type="checkbox"/> ディスプレイオフ	切
ビデオナビゲーション	入
BSデジタル予約切換	ビデオコントロール
オート電源オフ	切
選択 [▲/▼] 設定 [OK] 終了 [メニュー]	

項目	設定内容			
ディスプレイオフ (  62ページ参照)	本機の電源が「切」のとき、本体表示窓の表示を消すか点灯するかを設定します。			
	<table border="1"> <tr> <td>切</td> <td>: 点灯します。</td> </tr> <tr> <td>入</td> <td>: 消灯します。</td> </tr> </table>	切	: 点灯します。	入
切	: 点灯します。			
入	: 消灯します。			
ビデオナビゲーション (  64ページ参照)	ビデオナビゲーション機能の設定をします。			
	<table border="1"> <tr> <td>入</td> <td>: この機能を使うとき。</td> </tr> <tr> <td>切</td> <td>: この機能を使用しないとき。</td> </tr> </table>	入	: この機能を使うとき。	切
入	: この機能を使うとき。			
切	: この機能を使用しないとき。			
BSデジタル予約切換 (  60、61ページ参照)	BS/CSデジタルチューナーから録画予約するとき、ビデオコントロール端子を使用するか、しないかの設定をします。			
	<table border="1"> <tr> <td>ビデオコントロール</td> <td>: ビデオコントロール端子を使用して、録画予約をするときに選びます。</td> </tr> <tr> <td>入力L-1</td> <td>: ビデオコントロール端子を使用しないで、録画予約をするときに選びます。</td> </tr> </table>	ビデオコントロール	: ビデオコントロール端子を使用して、録画予約をするときに選びます。	入力L-1
ビデオコントロール	: ビデオコントロール端子を使用して、録画予約をするときに選びます。			
入力L-1	: ビデオコントロール端子を使用しないで、録画予約をするときに選びます。			
オート電源オフ (  63ページ参照)	本機の電源の切り忘れを防止するため、電源を自動的に切りたいときに設定します。			
	<table border="1"> <tr> <td>切</td> <td>: この機能を使用しないとき。</td> </tr> <tr> <td>3H</td> <td>: 電源「入」の状態でも操作しないと、3時間後に自動的に電源が切れます。</td> </tr> </table>	切	: この機能を使用しないとき。	3H
切	: この機能を使用しないとき。			
3H	: 電源「入」の状態でも操作しないと、3時間後に自動的に電源が切れます。			



# ビデオを楽しむ

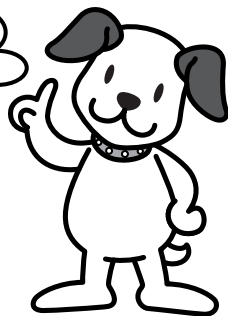
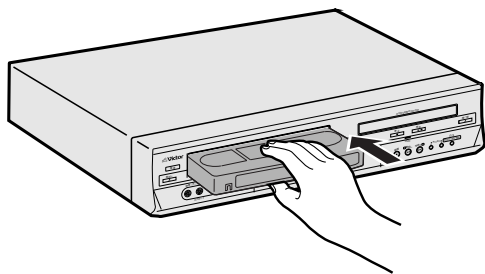

再生する .....	44	テープレベルアップ .....	58
映像を見ながら早送り / 巻き戻しする(シャトルサーチ) .....	45	録画するときの動作 .....	58
早送り / 巻き戻しをする .....	45	ピクチャーセレクトの設定 .....	59
録画する .....	46	再生するときの設定 .....	59
録画時間を設定する(ワンタッチタイマー録画) .....	47	録画するときの設定 .....	59
録画中に別な番組を見る(裏番組録画) .....	47	ビデオコントロール端子に接続して録画予約する .....	60
Gコード® 予約する .....	48	(BS デジタルリンク予約)	
転送後に予約内容を変更する .....	48	メーカー設定をする .....	60
新・快速録画予約をする .....	49	録画予約をする .....	60
24時間以内に放送される番組を予約する .....	50	ビデオコントロール端子に接続しないで録画予約する .....	61
予約が重複しているとき(オーバーラッププログラム機能) .....	50	(着信予約)	
予約を確認するには .....	51	メニューの設定をする .....	61
予約を変更・取消するには .....	52	録画予約をする .....	61
オートCMカットとCMスキップサーチ .....	53	ディスプレイオフ .....	62
CMを飛ばして録画する(オートCMカット) .....	53	オート電源オフ .....	63
CMを早送りして再生する(CMスキップサーチ) .....	53	ビデオナビゲーションとは .....	64
番組(録画)の頭出しをするには .....	54	番組情報について .....	64
録画予約後に番組を探す(留守録ナビ) .....	54	正しく番組情報を記録するために .....	64
コマ送り・スロー再生とチョット見バック再生 .....	55	番組情報の一覧表から見たい番組を探す / 情報を全て消去する .....	65
コマ送りやスロー再生するには .....	55	他機で再生、本機で録画する .....	66
見逃したシーンを再生するには(チョット見バック) .....	55	本機で再生、他機で録画する .....	67
映像の調節とテープの残量表示 .....	56	テープをくり返し再生する(リピート再生) .....	68
トラッキングを調節する .....	56	思わぬ誤操作を防止(チャイルドロック) .....	68
テープの残り時間を調べる .....	56	用途に合わせて使う(ネクストファンクションメモリー) .....	68
音声を切り換えるには .....	57		
二重音声放送を(主音声と副音声で)録画したテープのとき .....	57		
ステレオ放送を録画したテープのとき .....	57		
メニューの「ミックス音声」が「入」のとき .....	57		



## 再生する

準備

- リモコンの準備、テレビと本機の接続が終わっていないときは、先に「設置と準備」編をご覧ください。  
(P.18～39ページ)

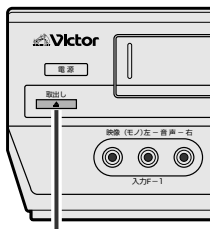
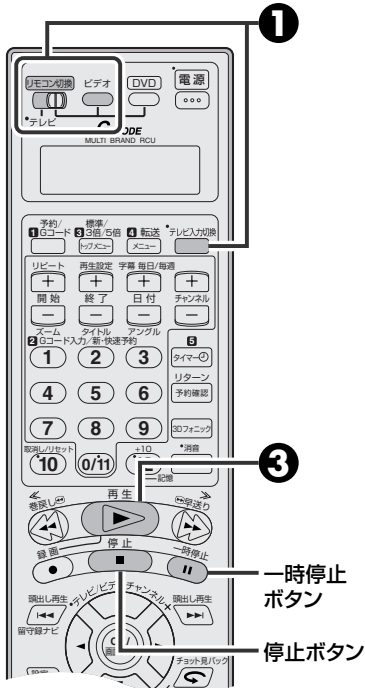

取出しボタン



- 再生中や早送り中にテープの終わりまでくると、自動的にテープは巻き戻されます。
- メニューの「モード選択 → テープレベルアップ」が「入」になっているときは、再生するテープに合わせて、最適な映像をお楽しみいただけます。(P.58ページ)
- 一時停止が5分以上続くと本機は自動的に停止します。

ビデオテープを再生してみましょう。

### ① リモコン切替スイッチを「ビデオ/DVD」側にする

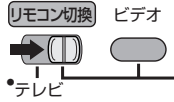

[テレビ入力切替]でビデオ1などを選び、[ビデオ]を押す

- 本体のビデオランプが点灯します。

### ② テープを入れる

- 本機の電源が自動的に入ります。
- 数秒間テープが動き、テープ情報の検索をしています。ビデオナビゲーションについては、P.64ページをご覧ください。
- つめのないテープを入れると、自動的に再生が始まります。そのときに、DVD側が「停止」でDVDランプが点灯している時は、自動でビデオランプに切り換えます。



テープの出し入れ口に手を入れないでください。  
手をはさまれて、けがの原因になることがあります。

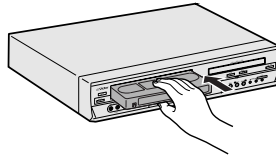

テープの見える面を上にし、中央部をゆっくり押します。

### ③ [再生]を押す

- 再生が始まります。
- お好みにより、「最適な画質に設定する」で画質を設定できません。(P.59ページ)

#### 再生を一時停止する

再生中に

[一時停止]を押す

- 静止画がテレビ画面に映ります。
- 再生に戻すには、[再生▶]ボタンを押します。

#### 再生をやめる

再生中に

[停止]を押す

#### テープを取り出す

本体のボタンでのみ操作できます。

[取出し]を押す

#### テープを再生中に、映像が上下に揺れるときは

メニューの「モード選択 → Vスタビライズ (ビデオスタビライザー)」を「入」にしてください。(P.41ページ参照)  
映像の上下の揺れが補正されます。

テープを見終わったあとは、必ず「Vスタビライズ」を「切」に戻してください。

- 録画中、スロー再生中は、効果はありません。



## 映像を見ながら早送り／巻戻しする (シャトルサーチ)

### 再生中に

リモコンまたは本体の [早送り] を押す

[早送り(▶▶)] ボタンを押すごとに、スピードが交互に切り換わります。

- (標準) +5倍速 ↔ +11倍速
- (3倍) +11倍速 ↔ +31倍速
- (5倍) +7倍速 ↔ +11倍速

リモコンまたは本体の [巻戻し] を押す

[巻戻し(◀◀)] ボタンを押すと逆転再生 (-1倍速) し、[巻戻し(◀◀)] ボタンを押すごとに、スピードが交互に切り換わります。

- (標準) -5倍速 ↔ -11倍速
- (3倍) -11倍速 ↔ -31倍速
- (5倍) -7倍速 ↔ -11倍速

● 通常再生に戻すには、[再生(▶)] ボタンを押します。

ビデオを楽しむ

## 早送り／巻戻しをする

### 停止中に

リモコンまたは本体の [早送り] を押す

早送りをします。

リモコンまたは本体の [巻戻し] を押す

巻戻しをします。

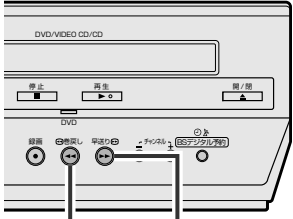

巻戻しボタン 早送りボタン

### ご注意

- シャトルサーチ中は音声が出ません。
- 再生スピードが切り換わる部分では、画像が乱れることがあります。
- 5倍(SEP)モードで静止画再生やシャトルサーチしたときは、他のモードよりノイズが多くなります。

● 早送り／巻戻しを止めるには、[停止(■)] ボタンを押します。  
 ● 早送り／巻戻しをしたときは、テープ保護のため [停止(■)] ボタンを押してからテープが止まるまで時間がかかります。



## 録画する

準備

- リモコンの準備、テレビと本機の接続が終わっていないときは、先に「設置と準備」編をご覧ください。(P.18～39ページ)

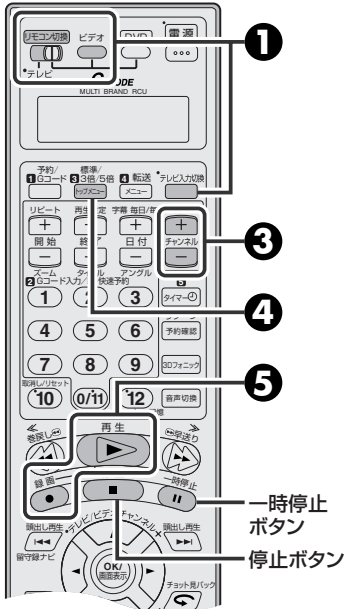

お好みのテレビ番組を録画してみましょう。

BSデジタルチューナーの番組を録画するときは、P.60ページをご覧ください。また、大切な録画の場合は、必ず事前に試し撮りをし、正常に録画・録音されていることをお確かめください。

### 1 リモコン切換スイッチを「ビデオ/DVD」側にする

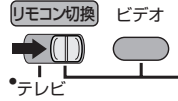

「テレビ入力切換」でビデオ1などを選び、「ビデオ」を押す

- 本体のビデオランプが点灯します。

### 2 つめのついたテープを入れる

- 本機の電源が自動的に入ります。
- 数秒間テープが動き、テープ情報の検索をしています。ビデオナビゲーションについては、P.64ページをご覧ください。

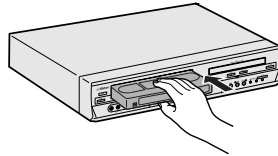

テープの見える面を上にして、中央部をゆっくり押します。

### 3 「チャンネル+/-」で番組を選ぶ

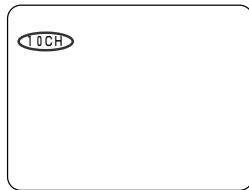

### 4 「標準/3倍/5倍」で録画スピードを選ぶ



- 1度押すと現在の録画スピードを表示し、表示中にもう1度押すと録画スピードが切り換わります。

標準(SP) : 画質を重視  
3倍(EP) : 3倍長く録画  
5倍(SEP) : 5倍長く録画

### 5 「録画」を押しながら「再生」を押す



- 本体で操作するときは、「録画(●)」ボタンを押します。
- 「最適な画質に設定する」で画質を設定できます。(P.59ページ)

メモ

リモコンの【数字】ボタン(0～9)でチャンネルを選ぶときは

- 1 リモコン切換を「ビデオ」にする。
- 2 【数字】ボタン(0～9)を押す。  
例：10チャンネルを選ぶときは1、0/11と続けて押す。  
例：外部入力を選ぶときは0/11を押す。「L-1」または「F-1」入力に切り換わります。

ご注意

- 万一、本機およびビデオテープ等の不具合により、正常に録画・録音や再生できなかった場合の内容の補償についてはご容赦ください。
- いますぐ録画したいときは、テープレベルアップ/ビデオナビゲーション機能が動作するため番組の始めが記録されない場合がありますので、事前にテープを入れるかテープレベルアップ/ビデオナビゲーション機能を「切」にすることをおすすめします。(P.41、42ページ)
- 本機で5倍(SEP)モード録画したテープは、本機で再生してください。

#### 録画を一時停止する

録画中に

「一時停止」を押す

- 録画が一時停止されます。
- 再び録画を始めるには、「再生(▶)」ボタンを押します。

#### 録画をやめる

録画中に

「停止」を押す



## 録画時間を設定する(ワンタッチタイマー録画)

録画中に録画時間を設定できます。録画が終わると自動的に停止し、電源が切れます。

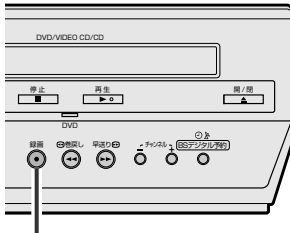

録画ボタン

### 録画中に

押すごとに、録画時間(最長6時間まで)が30分単位で延長されます。表示窓に録画時間が表示されます。

### [録画]を押す

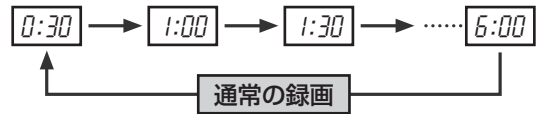

録画を途中でやめるには、[停止(■)]ボタンを押します。

## 録画中に別の番組を見る(裏番組録画)

録画中に別の番組を見ることができます。録画には影響しません。

1. テレビの電源を入れる
2. テレビで見たい番組を選ぶ



DVD を使いたいときは・・・

- 次のようなときでも、DVD 側は使用できます。
  - 録画中
  - タイマー録画中
  - タイマー予約待機中
- 一時停止が5分以上続くと、本機は自動的に停止します。
- 録画中にテープの終わりまできると、テープは停止し、本体表示窓の「▶」と「●」が点滅します。
- ワンタッチタイマー録画中にテープの終わりまできると、電源が切れて、本体表示窓の「▶」と「●」が点滅します。
- ワンタッチタイマー録画中に、録画予約した時間と重なったときは、ワンタッチタイマー録画が優先されますのでご注意ください。
- ニカ国語放送の主音声と副音声の両方の音を録音したいときは、メニューの「モード選択 → ニカ国語音声録音」を「主\*副」にしてください。(P.41ページ)
- メニューの「モード選択 → テープレベルアップ」が「入」になっているときは、録画するテープの品質レベルを測定して最適な画質で録画します。くわしくは「最適な画質で録画する」をご覧ください。(P.58ページ)

### 誤消去を防止するために

大切な記録を誤って消したくないときは、つめ(誤消去防止用)を折って取り除いてください。セロハンテープを二重に張って穴をふさぐとふたたび録画できます。

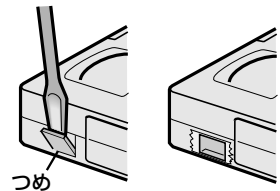

### ビデオカセットテープは

- ビデオカセットは **S-VHS**、**VHS**タイプをお使いください。ただし S-VHS 録画はできません。
- 録画済みテープに新しく録画するときは、前に録画されたものは消されます。
- ビデオカセットテープは、裏返しでは使えません。
- ビデオカセットテープのふたを開けたり、分解したり、テープに直接触れることはしないでください。
- テープを走行させないで、何度も出し入れしないでください。テープに傷を付けることがあります。
- 使用後は、テープを始めまで巻き戻しておいてください。

### SQPB (S-VHS 簡易再生) 機能について (SQPB = S-VHS Quasi Playback)

- S-VHS 方式で録画されたテープも再生することができます。ただし、S-VHS 本来の高画質にはなりません。



## Gコード® 予約する

準備

- リモコン切換スイッチを「ビデオ / DVD」側にし、[テレビ入力切換] でビデオ1などを選び、[ビデオ] を押します。

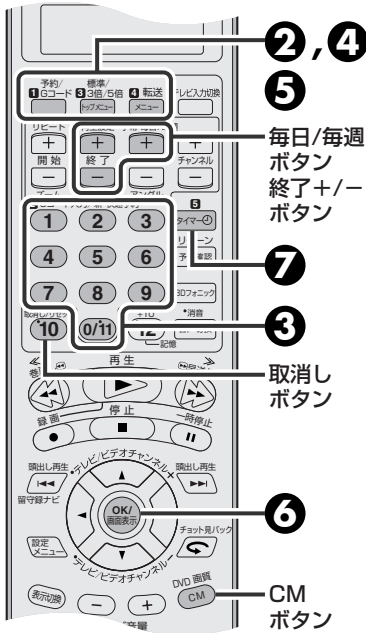

2, 4

5  
毎日/毎週  
ボタン  
終了+/-  
ボタン

7

3  
取消し  
ボタン

6

CM  
ボタン

簡単な録画の予約方法です。新聞のテレビ欄などに記載されているGコード番号を使って録画を予約します。他の予約方法とあわせて、8番組までの予約ができます。

- ガイドチャンネル(※37ページ)と日付と時刻(※39ページ)の設定を先に行ってください。

### 1 つめのついたテープを入れる

### 2 [予約/Gコード]を押す

リモコン表示窓

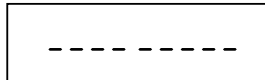

### 3 [数字]を押してGコード番号を入力する

リモコン表示窓

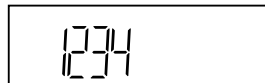

- 番号を間違えたときは、[取消し]を押します。
- 数字の0は[0/11]を押します。

### 4 [標準/3倍/5倍]で録画スピードを選ぶ

リモコン表示窓

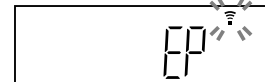

- 標準(SP) : 画質を重視するとき
- 3倍(EP) : 3倍長く録画するとき
- 5倍(SEP) : 5倍長く録画するとき

### 5 [転送]を押す

* 番組予約1 *	
(Gコードナンバー: 1234)	
開始時刻	終了時刻
午後 8:00 →	午後 9:20
日付	チャンネル
12/24	4
水曜日	
録画スピード	: 3倍
オートCMカット	: 切
設定 [+/-] 終了 [OK]	

- 転送が完了するとテレビ画面に確認画面が表示されます。
- 必要に応じて以下の「転送後に予約内容を変更する」を行ってください。
- CMカットして録画したいとき
- 毎日/毎週録画したいとき
- 録画終了時刻を変えたいとき

### 6 [OK]を押す

- 続けて、他の番組を予約するとき、手順②から⑥をくり返します。
- 予約が重複しているときには、画面に「開始または終了時刻を変更してください」、本体表示窓は「ERROR」と表示され、重複している予約が点滅します。(※50ページ)

### 7 [タイマー]を押す

- 表示窓の「0」が点灯し、電源が切れます。(録画予約の待機状態)



- 途中でやめるときは、[取消し] ボタンを押します。
- 転送時に本体表示窓や、テレビ画面に「ERROR」と表示されたときは、次の点を確認してください。
  - ・番組の開始時刻が過ぎていないか
  - ・Gコード番号が正しいか(Gコード番号を入力し直してください。)
  - ・ガイドチャンネルの設定がされているか(※37ページ)
- 転送時に本体表示窓に「FULL」、テレビ画面に「予約がいっぱいです」と表示されたときは、すでに8予約分登録されています。
- 録画チャンネルが外部入力の場合は「オートCMカット」の設定はできません。
- Gコード予約のときの注意
  - ・Gコード予約をしたときは、実際の番組よりも多少長めに録画されることがあります。
  - ・1ヵ月以内の番組を8つまで予約できます。
  - ・予約中に3分以上放置すると、自動的に予約モードを解除します。
  - ・ツメのないテープが入っていると、本体表示窓の「0」、「▶」、「●」表示が点滅し電源が切れます。ツメの付いたテープを入れてください。

## 転送後に予約内容を変更する

必要に応じて次の設定ができます。(他の予約方法のときもできます)

- **CMカットして録画したいとき...**  
[CM] ボタンを押して、表示を「入」にします。(※53ページ)  
手順⑤の前に押すとCMカットマークが表示されます。外部入力録画やBSチャンネルの録画、録画スピードがSEP(5倍)のときはCMカットできません。(転送前でも操作できます。)
- **同じ番組を毎日/毎週録画したいとき...**  
[毎日/毎週] ボタンを押すごとに、次のように変わります。(転送前でも操作できます。)

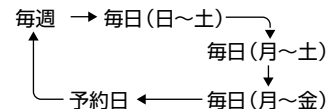

- **録画終了時刻を変えたいとき...**  
[終了+/-] ボタンを押すごとに1分単位で、押し続けると30分単位で延長または短縮できます。

リモコン表示窓

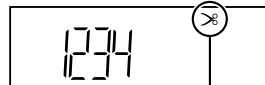

CMカットマーク



# Gコード<sup>®</sup>機能を使わずに予約する (新・快速録画予約)



## 新・快速録画予約をする

準備

- リモコン切換スイッチを「ビデオ/DVD」側にし、[テレビ入力切換]でビデオ1などを選び、[ビデオ]を押します。

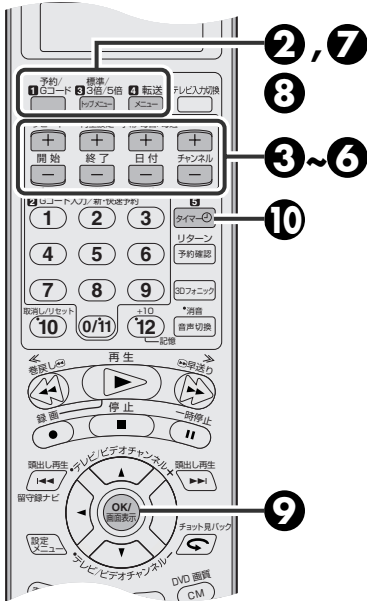

### メモ

- 途中でやめるときは、[予約/Gコード] ボタンを押します。
- ぴったり録画を「入」で録画予約すると
- 録画スピードを「標準(SP)」に設定していてもテープ残量が少なくなると、自動的に「3倍(EP)」に切り換わって録画します。(P.41 ページ)
- テープ再生時、録画スピードの切り換わり部分で映像が乱れます。
- 録画チャンネルが外部入力の場合は「オートCMカット」の設定はできません。

### 予約のときの注意

- 1ヵ月以内の番組を8つまで予約できます。
- 予約中に3分以上放置しますと自動的に予約モードを解除します。
- ツメのないテープが入っていると、本体表示窓の「@」、「▶」、「●」表示が点滅し電源が切れます。ツメの付いたテープを入れてください。
- すでに予約が8つぶん登録されているときに、リモコンから予約内容を転送すると、本体表示窓に「FULL」、画面に「予約がいっぱいです」と表示されます。

Gコード機能を使わずに録画予約します。  
他の予約方法とあわせて、8番組までの予約ができます。

### 例

西暦2003年12月24日午後8時から午後9時20分まで4チャンネルを標準モードで予約する。

#### ① つめのついたテープを入れる

#### ② [予約/Gコード]を押す

リモコン表示窓

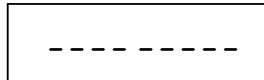

#### ③ [開始+/-]で録画の開始時刻を設定する

リモコン表示窓



- 押すごとに、1分単位で変わります。
- 押し続けると30分単位で変わります。

#### ④ [終了+/-]で録画の終了時刻を設定する

リモコン表示窓



#### ⑤ [日付+/-]で録画日を設定する

リモコン表示窓

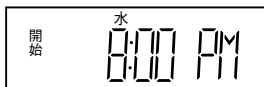

- 押すごとに、次のように変わります。

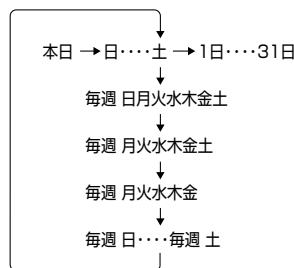

- 押し続けると速く変わります。

#### ⑥ [チャンネル+/-]でチャンネルを選ぶ

リモコン表示窓

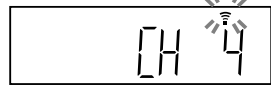

- 本体前面の入力端子につないだ機器からの映像を録画するときは、チャンネル欄に「F-1」を表示させます。
- 本体背面の入力端子につないだ機器からの映像を録画するときは、チャンネル欄に「L-1」を表示させます。

#### ⑦ [標準/3倍/5倍]で録画スピードを選ぶ

#### ⑧ [転送]を押す

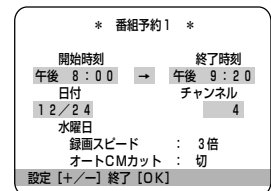

- 転送が完了するとテレビ画面に確認画面が表示されます。
- 必要に応じて以下の「転送後に予約内容を変更する」を行ってください。(P.48 ページ)
- CMカットして録画したいとき
- 毎日/毎週録画したいとき
- 録画終了時刻を変えたいとき

#### ⑨ [OK]を押す

- 「番組予約を完了しました タイマーを入れてください」と表示され、しばらくすると元のテレビ画面に戻ります。
- 続けて、他の番組を予約するときは、手順②から⑨をくり返します。

#### ⑩ [タイマー]を押す

- 表示窓の「@」が点灯し、電源が切れます。(録画予約待機状態)

ビデオを楽しむ



## 24時間以内に放送される番組を予約する

準備

- リモコン切換スイッチを「ビデオ/DVD」側にし、[テレビ入力切換]でビデオ1などを選び、[ビデオ]を押します。

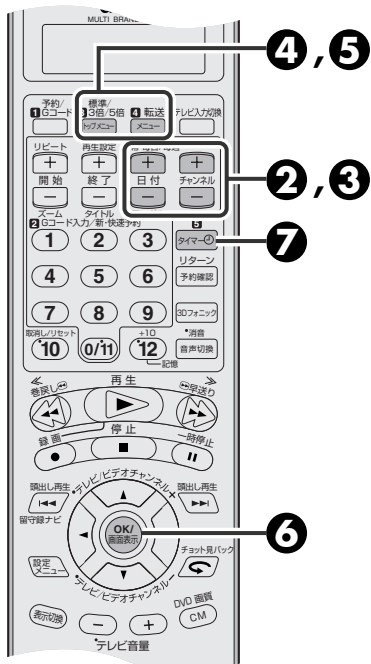

24時間以内の予約を、リモコンで他の予約方法とあわせて、8番組までできます。

### 1 49ページの手順①～④を行なう

### 2 [日付+/-]で本日に設定する



### 3 [チャンネル+/-]でチャンネルを選ぶ

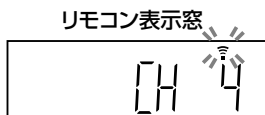

- 本体前面の入力端子につないだ機器からの映像を録画するときは、チャンネル欄に「F-1」を表示させます。
- 本体背面の入力端子につないだ機器からの映像を録画するときは、チャンネル欄に「L-1」を表示させます。

### 5 [転送]を押す

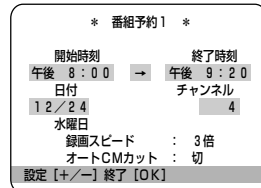

- 転送が完了するとテレビ画面に確認画面が表示されます。
- 必要に応じて「転送後に予約内容を変更する」を行ってください。(P.48ページ)
- CMカットして録画したいとき
- 毎日/毎週録画したいとき
- 録画終了時刻を変えたいとき

### 6 [OK]を押す

- 「番組予約を完了しました タイマーを入れてください」と表示され、しばらくすると元のテレビ画面に戻ります。
- 続けて、他の番組を予約するときは、手順②から⑤をくり返します。

### 7 [タイマー]を押す

- 表示窓の「@」が点灯し、電源が切れます。(録画予約待機状態)



- 途中でやめるときは、[予約/Gコード] ボタンを押します。

ぴったり録画を「入」で録画予約すると

- 録画スピードを「標準(SP)」に設定していてもテープ残量が少なくなると、自動的に「3倍(EP)」に切り換わって録画します。(P.41ページ)

テープ再生時、録画スピードの切り換わり部分で映像が乱れます。

- 録画チャンネルが外部入力の場合は「オートCMカット」の設定はできません。

#### 予約のときの注意

- 予約中に3分以上放置しますと自動的に予約モードを解除します。
- ツメのないテープが入っていると、本体表示窓の「@」、「▶」、「●」表示が点滅し電源が切れます。ツメの付いたテープを入れてください。
- すでに予約が8つぶん登録されているときに、リモコンから予約内容を転送すると、本体表示窓に「FULL」、画面に「予約がいっぱいです」と表示されます。

### 4 [標準/3倍/5倍]で録画スピードを選ぶ

## 予約が重複しているとき(オーバーラッププログラム機能)

- 予約が重複しているときは、「開始または終了時刻を変更してください」のメッセージが表示されて、しばらくすると予約の確認画面が表示されます。
- 予約の確認画面では、重複している内容が点滅表示されます。
- 修正したい録画予約に[▲/▼]で合わせて[OK]を押すと、選んだ録画予約が表示されます。予約内容の開始時刻、終了時刻や録画日など必要な部分を修正します。修正の手順は、前ページの「新・快速録画予約をする」の手順③から⑥と同じです。
- [OK]を押してください。修正後、重複している予約がある場合は、再び点滅表示します。再度修正してください。

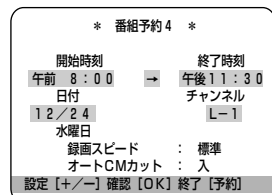
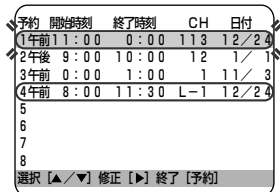



## 予約を確認するには

準備

- リモコン切換スイッチを「ビデオ / DVD」側にし、[テレビ入力切換]でビデオ1などを選び、[ビデオ]を押します。

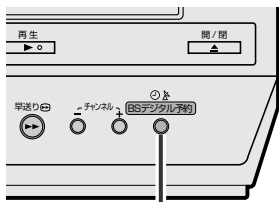
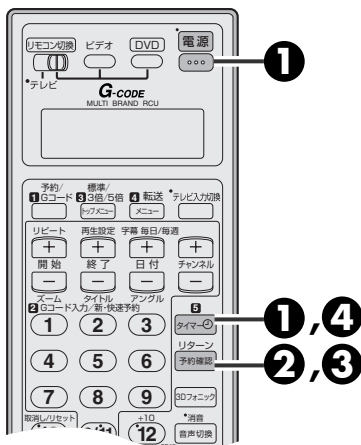

BSデジタル予約ボタン

録画予約設定後、テレビ画面で予約の確認ができます。

### 1 [電源]を押す

- 本体表示窓に「◎」が点灯しているときは [タイマー]を押して「◎」を消してから[電源]を押します。
- 本体表示窓に「◎」と「△」が点灯しているときは 本体の[BSデジタル予約]を押して「◎」と「△」を消してから [電源]を押します。

### 2 [予約確認]を押す

- 録画予約内容が一覧表示されます。
- Gコード予約の毎週予約のみ、実行されるまでは1回目の日付が表示されます。

予約	開始時刻	終了時刻	CH	日付
1	午前 11:00	0:00	113	12/30
2	午後 9:00	10:00	12	1/1
3	午前 0:00	1:00	1	12/24
4	午前 8:00	11:30	L-1	12/13
5				
6				
7				
8				
予約修正 [予約確認]				

### 3 [予約確認]を押して予約内容の詳細を表示する

- 押すごとに録画予約内容が順番に表示されます。
- 全てを表示すると、元のテレビ画面に戻ります。

* 番組予約 1 *	
開始時刻	終了時刻
午前 11:00	午後 0:00
日付	チャンネル
12/24	113
水曜日	
録画スピード	: 標準
オートCMカット	: 入
次の予約 [予約確認]	

### 4 [タイマー]を押して予約待機にする

- 本体表示窓に「◎」が点灯し、電源が切れます。
- BSデジタルリンク予約または着信予約の待機状態にするときは、[タイマー]の代わりに、[BSデジタル予約]を押して「◎」と「△」を点灯させます。

### 本体表示窓で予約内容を確認するには

本機の電源が入ってなくてもできます。

1. リモコン切換スイッチを「ビデオ / DVD」側にし、[ビデオ]ボタンを押す
2. [予約確認] ボタンを押す  
本体の表示窓には「P1P8」と表示されます。
3. [予約確認] ボタンを押して、確認したい予約の録画予約番号を表示させる  
[予約確認] ボタンを押すごとに「P1,日付」、「P2,日付」と送られます。
4. [OK] ボタンを押して予約内容を表示させる  
[OK] ボタンを押すたびに、表示される内容が次の順番で切り換わります。

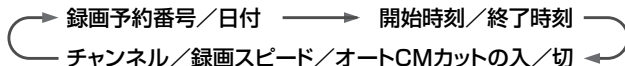

5. [予約確認] ボタンを押す  
元の表示 (時計表示) に戻ります。(確認操作終了)



途中でやめるときは…

- [予約確認] ボタンを元のテレビ画面が表示されるまで押します。

「毎日」と「毎週」の確認は画面で

- 予約内容の「毎日」または「毎週」の設定は本体表示窓には表示されませんので、テレビ画面に詳細内容を表示させて確認してください。

# 予約を変更・取消する



## 予約を変更・取消するには

準備

- リモコン切換スイッチを「ビデオ/DVD」側にし、[テレビ入力切換]でビデオ1などを選び、[ビデオ]を押します。

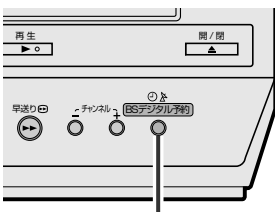
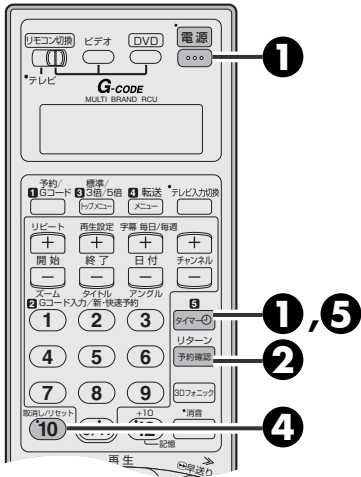

BSデジタル予約ボタン

録画予約設定後、テレビ画面で予約の変更または取消ができます。

### 1 [電源]を押す

- 本体表示窓に「◎」が点灯しているときは  
[タイマー]を押して「◎」を消してから[電源]を押します。
- 本体表示窓に「◎」と「△」が点灯しているときは  
本体の[BSデジタル予約]を押して「◎」と「△」を消してから[電源]を押します。

### 4 必要に応じて[取消し]で録画予約を取り消す

- 表示中の録画予約が取り消され、次の予約内容が表示されます。

### 2 [予約確認]で変更したい予約内容を表示する

- 「予約を確認するには」の手順②と③をご覧ください。

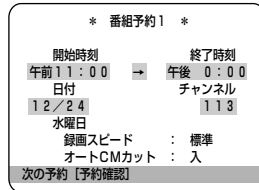

### 5 [タイマー]を押して予約待機にする

- 本体表示窓に「◎」が点灯し、電源が切れます。
- BSデジタルリンク予約または着信予約の待機状態にするときは、[タイマー]の代わりに、[BSデジタル予約]を押して「◎」と「△」を点灯させます。

### 3 必要に応じて設定を変更する

- 「新・快速録画予約をする」(P.49ページ)の手順③~⑥を参照してください。



途中でやめるときは…

- [予約確認] ボタンを元のテレビ画面が表示されるまで押します。



## オートCMカットとCMスキップサーチ

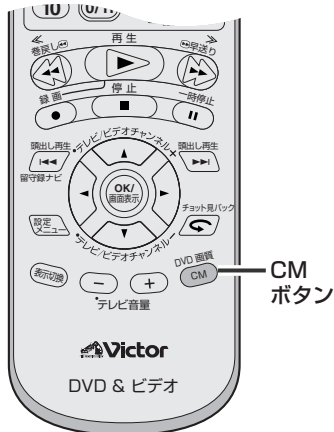

コマーシャルが入ったら、その部分を飛ばして録画することができます。また、再生中におよそ30秒間分(平均的なコマーシャル1つ分)を早送りすることができます。

### CMを飛ばして録画する(オートCMカット)

二重音声放送やモノラル放送の番組を録画中に、ステレオ放送が始まると自動的に録画を中止し、ふたたび二重音声放送やモノラル放送が始まると、録画を再開する機能です。

通常、映画やスポーツ中継などは二重音声で放送されることが多く、逆にコマーシャルはステレオ音声で放送されることが多いので、そのことを利用した機能が「オートCMカット」です。

**停止中** または **録画中**

#### [CM]を押す

入：CMがカットされる

切：CMがカットされない

- 押すごとに、オートCMカットの「入/切」が切り換わり、現在の設定がテレビ画面に表示されます。
- 録画予約時にも設定可能です。(P.48, 49ページ)

### CMを早送りして再生する(CMスキップサーチ)

**再生中**

#### [CM]を押す

- 1度押すと、押したところからおよそ30秒間分を早送りします。1回のCMスキップサーチでは、最高6回まで(おおよそ3分間分)押すことができます。

#### ● オートCMカットができる例

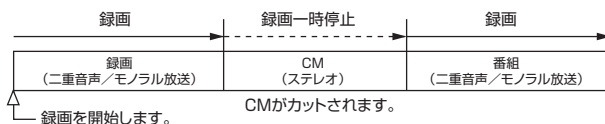

#### ● オートCMカットができない例

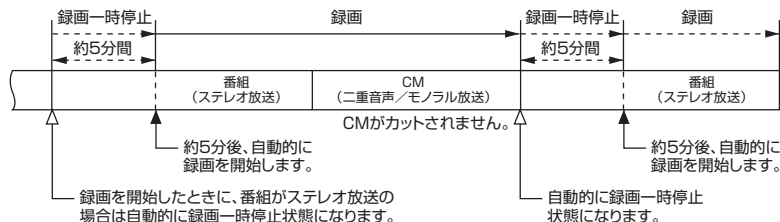

上のように、オートCMカットができない番組がありますので、録画を始める前に新聞などの番組欄で音声を確認してください。番組欄には、下のように表示されています。

- ☐：二カ国語放送
- ☐：二重音声放送
- ☐：ステレオ放送
- ☐：表示なし：モノラル放送

**メモ** 次のような場合は正常にCMカットができません

- モノラル放送のコマーシャルは、オートCMカットが「入」になっていても、録画されます。また、タイマー予約したときに最後がCMで終わった場合、多少CMが録画されることがあります。
- 電波の弱い地域では、オートCMカットが正しく働かないことがあります。
- オートCMカットを使って、コマーシャルを飛ばして録画すると、コマーシャルの前後で本来の録画したい番組が多少欠けて録画されることがあります。
- テープをダビングするときなどは、オートCMカットは使えません。
- 録画スピードを5倍(SEP)にするとオートCMカットが「入」になっていても強制的に「切」になります。

#### 注意

- ステレオ放送の番組を録画するときには、使わないでください。オートCMカットが「入」になっているときに、ステレオ放送の録画を始めると、本機は自動的に一時停止になります。約5分後に一時停止が解除され録画が始まります。

# 番組の頭出しをする (留守録ナビ)



## 番組(録画)の頭出しをするには

録画の始めに頭出し信号をテープに書き込みます。  
この信号を使って、録画の頭出しを簡単にすることができます。  
テープの何番目に見たい番組が録画されているか、わかっているときに便利です。  
番組の頭出しは、前後9番目まで指定できます。

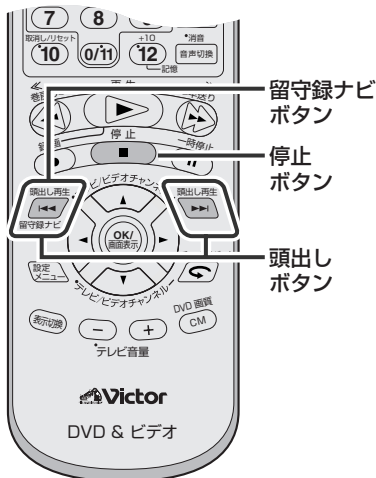

### 停止中に

[◀◀/▶▶]を押す

- 押すごとに、頭出しの番号がひとつずつ増えて(減って)いきます。

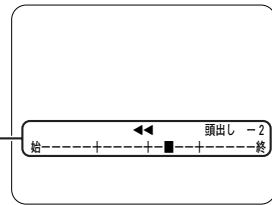

指定した頭出し番号が表示されます。  
例：今見ている番組(録画)の  
ひとつ前の番組を見たいとき

### 頭出し番号の指定のしかた

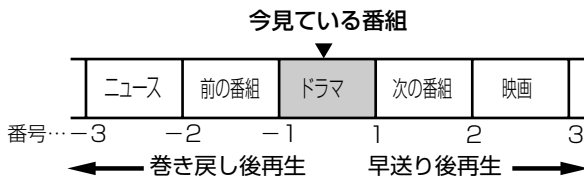

- [例] 次の番組を頭出しするとき      : 頭出し▶▶I ボタンを1回押す。  
今見ている番組を頭出しするとき : 頭出し◀◀ ボタンを1回押す。  
ひとつ前の番組を頭出しするとき : 頭出し◀◀ ボタンを2回押す。

## 録画予約後に番組を探す(留守録ナビ)

録画予約やワンタッチタイマー録画終了後に、リモコンの[留守録ナビ]を押すだけで、電源が自動的に入り、頭出しをして再生できます。

### [留守録ナビ]を押す

- [留守録ナビ]を押すごとに、頭出しの番号が「頭出し -1」、「頭出し -2」と送られます。

- 途中でやめるときは、[停止] ボタンを押します。
- メニューの「モード選択 → ディスプレイオフ」が「入」のときは、操作できません。「切」に設定してください。(P.62ページ参照)

### メモ [留守録ナビ] ボタンを押すすぎたら

- [停止] ボタンを押し、もう一度やり直してください。
- 予約が残っているときは、[タイマー] ボタンを押してから、[留守録ナビ] ボタンを押してください。

# 再生するスピードを変える



## コマ送り・スロー再生と チョット見バック再生

スピードのある映像をより詳しく見たいときに、コマ送りやスローで再生することができます。

### コマ送りやスロー再生するには



#### 再生中に

##### [一時停止]を 押す

- 1回押すと、静止画再生になります。
- くり返し押すと、押すごとに映像が1コマずつコマ送りで再生します。
- 2秒以上押し続けると、スロー再生します。
- スロー再生中に[早送り／巻戻し] ボタンを押すと、スローの方向が切り換わります。
- 通常再生に戻すには、[再生] ボタンを押します。

### 見逃したシーンを再生するには(チョット見バック)

テープを再生中に見逃したシーンなどを、自動的に約7秒前のシーンまで巻戻して再生できます。

#### 再生中に

##### [チョット見バック] を押す

- 1度押すと、押したところから約7秒間分のシーンに戻り、再生します。1回のチョット見バックでは、最高4回まで押すことができます。



#### 再生スピードを変えたときには

- 静止画再生、コマ送り再生、スロー再生中は、音声が聞こえません。
- 静止画再生中やスロー再生中に映像に横すじやちらつきが出るときは、トラッキング調節を行ってください。(P.56 ページ)
- 静止画再生やスロー再生が5分以上続くと、本機は自動的に停止します。
- 録画スピードがSEP(5倍速)のときは、コマ送り再生はできません。



## 映像の調節とテープの残量表示

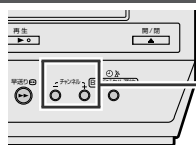

①, ②

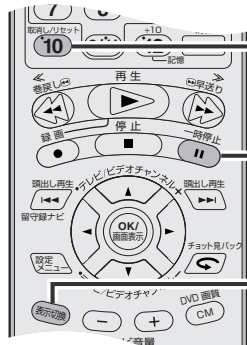

取消し／  
リセット  
ボタン

一時停止  
ボタン

表示切換  
ボタン

再生中に、映像の調節やテープの残り時間を調べることができます。

### トラッキングを調節する

トラッキングとは、テープにヘッドの位置を正確に合わせ、記録信号を読み出して行く動作をいいます。

本機には、オートトラッキング機能が付いています。テープの再生を始めると自動的にオートトラッキングが働き、映像の乱れやちらつきを調節します。オートトラッキングで映像の乱れやちらつきがとれないときは、手動でトラッキングを調節します。

### 再生中に

#### ① 本体の[チャンネル+/-]を同時に押して、オートトラッキングを解除する

- 押すたびに、オートトラッキングの「入/切」が切り換わります。
- 「切」のときのみ、「AT:切」がテレビ画面に表示されます。

#### ② 本体またはリモコンの[チャンネル+/-]で、トラッキングを調節する

静止画再生中やスロー再生中に、映像に横すじやちらつきが出るときは

- ① 静止画再生中は、[一時停止 (II)] ボタンを2秒以上押し、スロー再生にする。
- ② [チャンネル(+)]または(-)] ボタンを押し、調節する。

### テープの残り時間を調べる

再生中または録画中にテープの残り時間を表示させることができます。

本体表示窓やテレビ画面に表示されているカウンターの表示を切り換えて、テープの残量を表示させます。

再生中 または 録画中

#### [表示切換]を押す

[表示切換] ボタンを押すごとに、表示窓の表示が次のように切り換わります。



\* : テープの残量は少しの間テープを走行させないと表示されません。

#### カウンターをリセットするには [取消し/リセット]を押す

本体の表示窓やテレビ画面のカウンターが、「0:00:00」に戻ります。

### メモ

- 本機の電源を入れたり、テープを入れたら、オートトラッキングが自動的に「入」になります。
  - テープの残量表示は、目安の時間であり、現在選ばれている録画スピードで計算されます。
  - 使用されるテープによっては、テープの残量が正しく表示されないことがあります。
  - カウンターや残量表示などをテレビ画面に出したくないときは、モード選択画面の「オンスクリーン」を「切」にしてください。(P.41ページ)
  - テープの残量を計算中は、カウンターの表示が「-----」になったり、点滅したりすることがあります。
  - 大切な記録には標準モードをおすすめします。標準モードは3倍モードよりもヘッドによるテープ上への記録の読み書き面積が大きく、長期使用や他のビデオデッキとのテープ交換再生時でもヘッドと記録部分との位置がずれにくくなります。
- 103ページの「美しい画面をご覧ください」のために」もご覧ください。

### ご注意

- 録画状態の極端に悪いテープや他のビデオデッキで録画したテープでは、十分にトラッキングを調節できないことがあります。
- 静止画再生中やスロー再生中の映像の乱れやちらつきは、調節しても消えないことがあります。故障ではありません。
- 標準モード以外で録画されたテープを他のビデオデッキで再生するとノイズが出る場合がありますので、自己録再生(録画したビデオデッキそのもので再生)することをおすすめします。





## 音声を切り換えるには

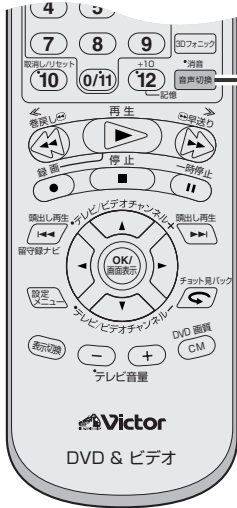

音声切換  
ボタン

二重音声放送(二カ国語放送など)やステレオ放送を見ているときや、二重音声放送(二カ国語放送など)を録画したテープの再生中に、聞きたい音声を選ぶことができます。

メニューの「モード選択→オンスクリーン」が「オート」または「入」になっているときは、選んだ音声をテレビ画面で確認することができます。  
(☎41 ページ)

### 「音声切換」を押す

- 押すごとに、聞こえる音声が変わります。

### 二重音声放送を(主音声と副音声で)録画したテープのとき

メニューの「モード選択→ミックス音声」が「切」のとき (☎41 ページ)

聞こえる音声	主音声+副音声	主音声	副音声	ノーマル音声 (主音声)
テレビ画面 の表示	⌂ 左 右 ⌂	⌂ 左	右 ⌂	ノーマル

### ステレオ放送を録画したテープのとき

メニューの「モード選択→ミックス音声」が「切」のとき

聞こえる音声	ステレオ音声	左音声	右音声	ノーマル音声 (モノラル音声)
テレビ画面 の表示	⌂ 左 右 ⌂	⌂ 左	右 ⌂	ノーマル

### メニューの「ミックス音声」が「入」のとき

左右の音声(二重音声やステレオ音声)にノーマル音声(モノラル音声)がミックスして聞こえます。

聞こえる音声	ミックス音声 (左右の音声+ノーマル音声)	左音声+ノーマル音声	右音声+ノーマル音声
テレビ画面 の表示	ミックス ⌂ 左 右 ⌂	ミックス ⌂ 左	ミックス 右 ⌂

**メモ** ハイファイ音声(デジタル音声)が記録されていないテープでは

- ノーマル音声しか聞けません。

#### 副音声も録音したいときは

- お買い上げ時の設定では、二重音声放送を録画すると、「主音声」だけが録音されます。副音声も録音したいときは、メニューの「モード選択→二カ国語音声録音」を「主\*副」にしてください。

(☎41 ページ)

#### ミックス音声について

- お買い上げ時の設定では、メニューの「モード選択→ミックス音声」は「切」になっています。(☎41 ページ)
- メニューの「モード選択→ミックス音声」が「入」のときに、ハイファイ音声とモノラル音声に同じ音が録音されているテープを再生すると、音が歪むことがあります。このときは、メニューの「モード選択→ミックス音声」を「切」にしてください。(☎41 ページ)



## テープレベルアップ

テープレベルアップを使うと、自動的に録画するテープの品質レベルを測定して、最適な画質で録画することができます。

### 録画するときの動作

- メニューの「モード選択→テープレベルアップ」を「入」にします。(P.41 ページ)

録画するテープを入れ、通常の録画の手順を行ってください。

録画が始まると、テレビ画面にテープレベルアップの確認状態が表示されます。この画面が表示されているときに、テープに最も良い状態で録画するための品質レベルを測定しています。(測定中は録画しません)

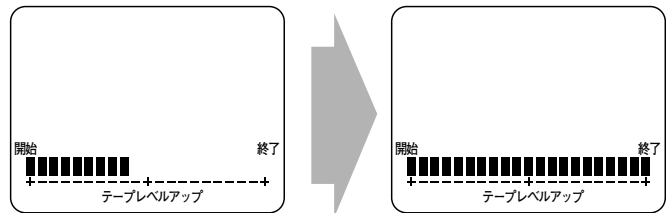

約7秒後、テープの品質レベルの測定が終了すると、録画が開始されます。

- テープレベルアップの測定が行われるのは、次のようなときです。
  - テープを入れた後、初めて録画するとき
  - 録画スピードを変えたとき
- メニューの「モード選択 → オンスクリーン」が「切」のときは、この画面は表示されません。(P.41 ページ)

### 録画開始前に測定したいときは

- 1 [一時停止(II)]と[録画(●)]を同時に押す  
本機は録画一時停止状態になり、テープの品質レベルを測定します。
- 2 録画したい番組が始まったら、[再生(▶)]を押す  
録画が始まります。



再生  
ボタン

一時停止  
ボタン

録画  
ボタン

### メモ テープレベルアップについて

- 予約録画をするときは、最初の予約録画を始める前に、テープの品質レベルを「標準(SP)」と「3倍(EP)」モードに対して測定します。以降の予約録画開始時には測定しません。(テープを出し入れしたときは、そのたびにテープの品質レベルを測定し直します。)
- テープの品質レベルを測定中は、[一時停止] ボタンは動きません。

# 最適な画質に設定する



## ピクチャーセレクト の設定

お好みの番組などを録画や再生するときに最適な画質を選ぶことができます。

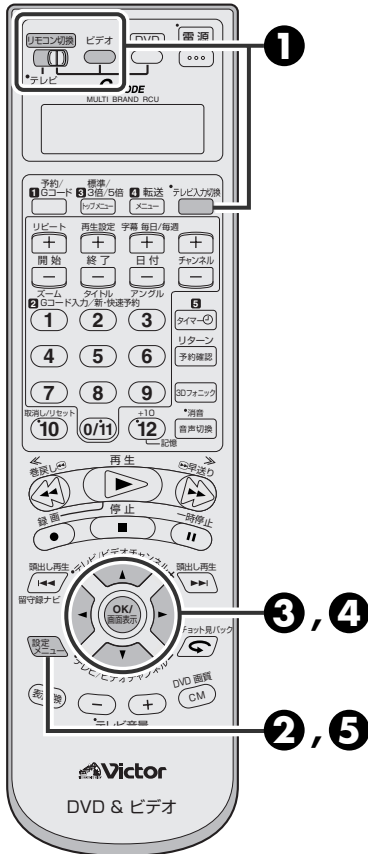

## 再生するときの設定

再生中の映像によって、より効果的な画質調整をすることができます。

### 1 リモコン切替スイッチを「ビデオ/DVD」側にする

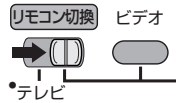

[テレビ入力切替]でビデオ1などを選び、[ビデオ]を押す

- 本体のビデオランプが点灯します。

### 2 再生中に[設定メニュー]を押す

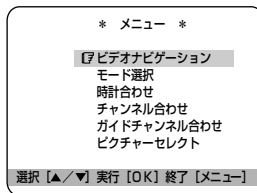

### 3 [▲/▼]で「ピクチャーセレクト」を選び、[OK]を押す

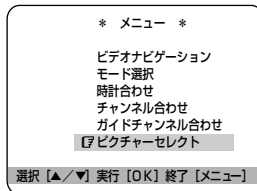

### 4 [OK/▶]で映像に合ったモードを選ぶ

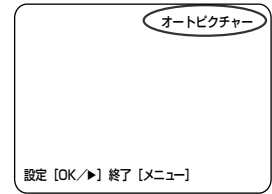

- 押すごとに、次のように変わります。

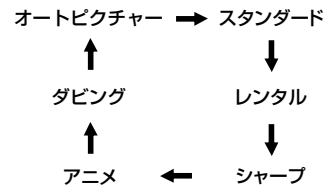

- オートピクチャー：  
テープの状態により、自動的に画質を調整します。(通常はこのモードにしてください)
- スタンダード：バランスの良い画質にしたいときに使います。
- レンタル：レンタルビデオなどでノイズが目立つときに使います。
- シャープ：くっきりとした輪郭の画質にしたいときに使います。
- アニメ：アニメーションなどを再生するときに使います。
- ダビング：ダビングするときに使います。

### 5 [設定メニュー]を押す

- メニュー画面が消えて終了です。

## 録画するときの設定

録画モード時も、再生と同じ方法で設定できます。  
上の手順④で選べるモードは、「オートピクチャー」と「ダビング」のみです。



## ビデオコントロール端子 に接続して録画予約する (BS デジタルリンク予約)

BSデジタルチューナーの予約機能に連動させ、簡単に録画することができます。BSデジタルリンク予約が待機中または録画中は、DVD側は使用できません。

### メーカー設定をする

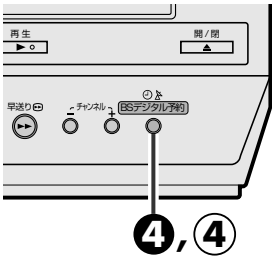
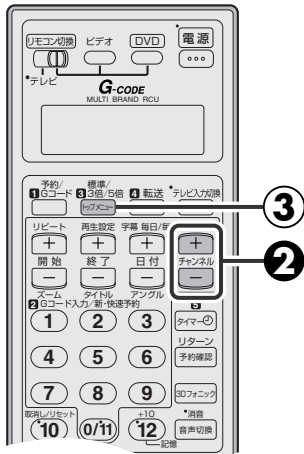

**1** 本機とBS機器(BSデジタルテレビまたはBSデジタルチューナー)を接続する

- 接続方法は、**22**ページをご覧ください。

**2** [チャンネル+/-]で外部入力「L-1」を選ぶ

**3** メニューの「モード選択」→「BSデジタル予約切り換え」で「ビデオコントロール」を選ぶ

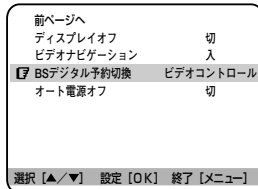

- 操作のしかたは、**42**ページをご覧ください。

**4** [BSデジタル予約]を2秒以上押して「**0**」と「**△**」表示を点灯させる

- 本機の電源が自動的に切れます。

**5** BS機器側でメーカー設定をする

- 本機とBS機器が通信できるように設定します。本機の電源が入/切すれば、メーカー設定は終了です。
- メーカー設定のしかたは、BS機器の取扱説明書をご覧ください。

【これでメーカー設定は終了です】

**メモ** 予約待機中または録画終了後に本機を操作したいときは

- [BSデジタル予約] ボタンを1回押して、「**0**」と「**△**」表示を消灯させてから操作してください。
- もう一度予約待機状態にしたいときは、[BSデジタル予約] ボタンを2秒以上押して、「**0**」と「**△**」表示を点灯させます。

#### 録画中は

- 「**0**」と「**△**」表示点灯中は、Gコード予約などの予約は実行しません。
- 録画中にテープの終わりまでくると、電源が切れ「**▶**」と「**●**」表示が点滅します。[BSデジタル予約] ボタンを押すと、「**0**」と「**△**」表示の点滅が消えます。本機の電源を入れ、巻戻しなどの操作をすると「**▶**」と「**●**」表示の点滅が消えます。

### 録画予約をする

**1** BS機器側で番組を予約する

- 予約のしかたは、BS機器の取扱説明書をご覧ください。

**2** つめのついたテープを入れる

- 本機の電源が自動的に入ります。

**3** [標準/3倍/5倍]で録画スピードを選ぶ

**4** [BSデジタル予約]を2秒以上押して「**0**」と「**△**」表示を点灯させる

- 本機の電源が自動的に切れ、予約待機状態になります。
- 本体表示窓には、「**0**」と「**△**」を表示します。
- 予約開始時刻になるとBS機器の電源が入り、本機は自動的に録画を始めます。録画中は、「**0**」表示が点灯し、「**△**」表示が点滅します。
- BS機器の電源が入ったままでも、予約開始時刻になると、予約したチャンネルに切り換わり、本機は自動的に録画を始めます。
- 録画を途中で止めたいときは[BSデジタル予約] ボタンを1回押して、「**0**」と「**△**」表示を消灯させてから、[停止] ボタンを押してください。



## ビデオコントロール端子に接続しないで録画予約する (着信予約)

BSデジタルチューナーの予約機能に連動させ、簡単に録画することができます。予約時間以外でも、BS/CSチューナーの電源を入ると、録画を開始します。着信予約をするとDVD側は使用できません。

### メニューの設定をする

#### 1 モード選択画面の「BSデジタル予約切替」で「入力L-1」を選ぶ

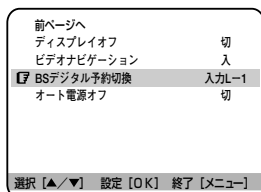

- 操作のしかたは、P.42ページをご覧ください。

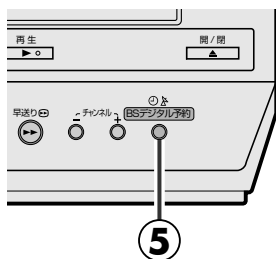
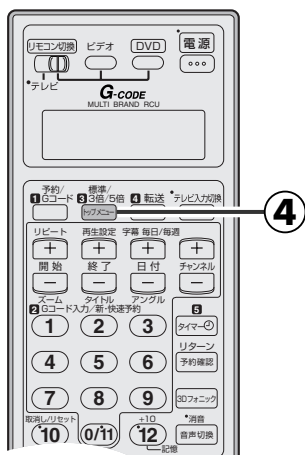

### 録画予約をする

#### 1 BS/CSチューナー側で番組を予約する

- 予約のしかたは、BS/CSチューナーの取扱説明書をご覧ください。

#### 4 [標準/3倍/5倍]で録画スピードを選ぶ

#### 2 予約設定後、BS/CSチューナーの電源を切る

#### 5 [BSデジタル予約]を2秒以上押して「◎」と「△」表示を点灯させる

#### 3 つめのついたテープを入れる

- 本機の電源が自動的に入ります。

- 本機の電源が自動的に切れ、予約待機状態になります。
- 本体表示窓には、「◎」と「△」を表示します。
- 予約開始時刻になるとBS/CSチューナーの電源が入り、本機は自動的に録画を始めます。録画中は、「◎」表示が点灯し、「△」表示が点滅します。



#### メモ 着信予約について

- 「◎」と「△」表示点灯中は、BS/CSチューナーの電源を入れないでください。電源を入ると、本機で録画が始まります。また、本機背面の「L-1」入力端子に接続している機器の電源を入れても、本機は録画を始めます。
- [BSデジタル予約] ボタンを押したとき、BS/CSチューナーの電源が入っていると、「◎」と「△」表示が点滅します。このときは、BS/CSチューナーの電源を切ってください。
- 使用するBS/CSチューナーによっては、実際の番組より多少長めに録画されたり、番組の始めが欠けて録画されることがあります。
- P.60ページの「メモ」もご覧ください。

# 省電力の設定をする



## ディスプレイオフ

電源ボタンを押して電源を切ると、本体表示部分が消灯して消費電力を少なくすることができます。

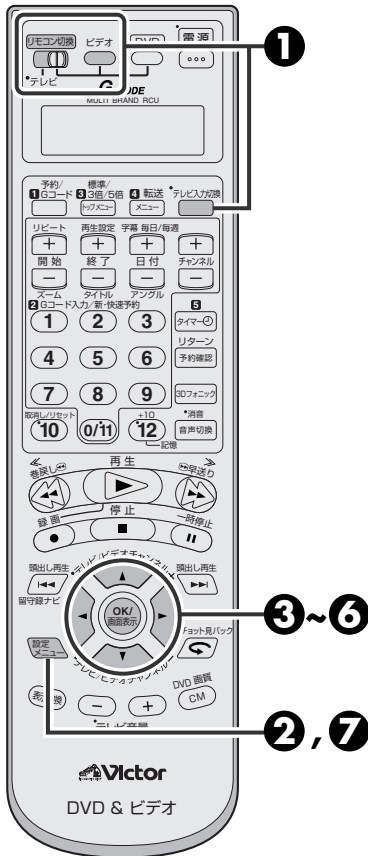

**1** リモコン切替スイッチを「ビデオ/DVD」側にする

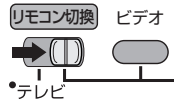

[テレビ入力切替]でビデオ1などを選び、[ビデオ]を押す

- 本体のビデオランプが点灯します。

**5** [▲/▼]で「ディスプレイオフ」を選ぶ

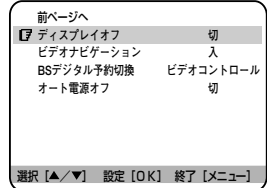

**2** [設定メニュー]を押す

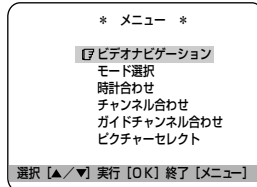

**6** [OK]で「入」にする

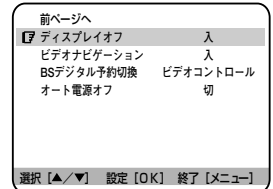

- 押すごとに、設定の「入/切」が切り換わります。

**3** [▲/▼]で「モード選択」を選び、[OK]を押す

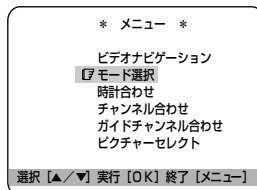

**7** [設定メニュー]を押す

- メニュー画面が消えて終了です。

### ご注意

#### 省電力設定したときの注意

- メニューの「モード選択」⇒「ディスプレイオフ」を「入」にして電源を切ると「電源」、[タイマー]、[取出し]以外のボタンは操作できません。

#### 省電力設定が働かないとき

- 次のようなときは、電源を切っても、本体表示部分が消灯しません。
  - ・ チャイルドロック動作中
  - ・ 録画予約待機中
  - ・ BSデジタルリンク予約待機中
  - ・ 着信予約待機中
  - ・ びったりクロック動作中 (※39ページ)

**4** [▲/▼]で「次ページへ」を選ぶ

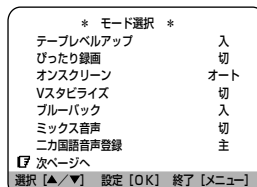

- 自動的に次ページに変わります。



# オート電源オフ

本機の電源の切り忘れを防止するため、電源を自動的に切りたいときに設定します。

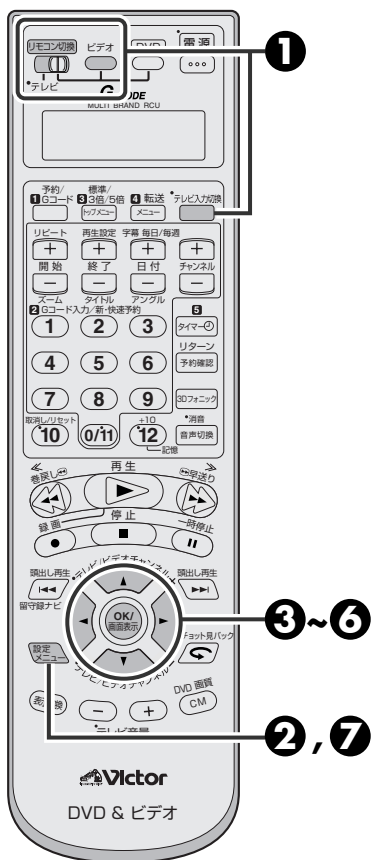

**1** リモコン切換スイッチを「ビデオ/DVD」側にする

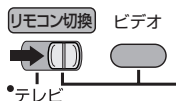

[テレビ入力切換]でビデオ1などを選び、[ビデオ]を押す

- 本体のビデオランプが点灯します。

**5** [▲/▼]で「オート電源オフ」を選ぶ

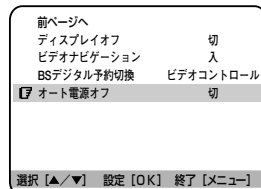

**2** [設定メニュー]を押す

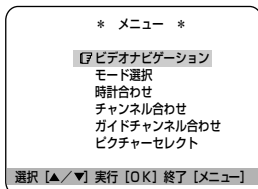

**6** [OK]で「3H」にする

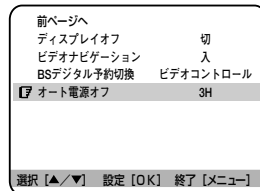

- 押すごとに、設定の「3H/切」が切り換わります。

**3** [▲/▼]で「モード選択」を選び、[OK]を押す

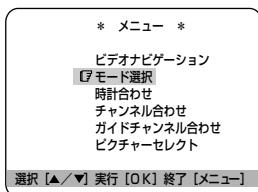

**7** [設定メニュー]を押す

- メニュー画面が消えて終了です。

**4** [▲/▼]で「次ページへ」を選ぶ

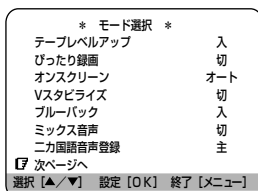

- 自動的に次ページに変わります。



## オート電源オフを設定すると

- 電源が切れる3分前に「電源が切れます」表示が点滅します。この表示が点滅中に操作ボタンを押すと、表示が消えて押したボタンの動作が行なわれます。



## ビデオナビゲーションとは

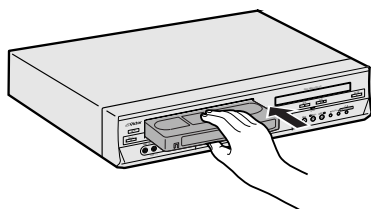

テープの見える面を上にし、中央部をゆっくり押します。

録画された番組情報(録画日時、チャンネル)をテープごと本機のメモリーに記憶することができます。テープを入れて番組情報を一覧表示させてから、お好みの番組を選んで頭出し再生することができます。

本機のメモリーに記憶できる容量：テープ1本あたり8番組、最大10本ぶん

### テープを入れると

- ビデオナビゲーションに必要な番組情報を自動で検索します。
- 番組情報の検索中に、操作ボタン(再生ボタンなど)を押すと検索が中断されます。このようなときは番組情報は読み込まれません。

### 番組情報について

本機以外のビデオでは、番組情報を見ることはできません。

### 正しく番組情報を記録するために

( )内の数値は、3倍、5倍モードの時間です。

### 番組を録画するとき

標準：5分以上録画  
3倍：15分以上録画  
5倍：25分以上録画してください。

### 以前録画したテープに重ね録りするとき

録画済みのテープ

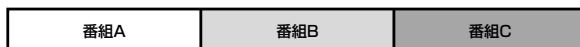

番組Dを重ね録りしたとき

録画済みの番組Bが  
4分(12分、20分)  
以上残った場合

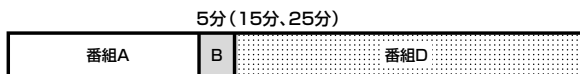

(番組Bの残りも、新しく録画する番組Dの番組情報が本機のメモリーに正しく記録されます)

録画済みの番組Bが  
4分(12分、20分)  
以下の場合

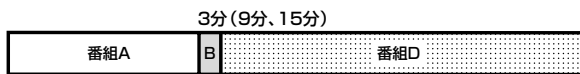

(番組Bの情報は消えて、新しく録画する番組Dの番組情報のみ本機のメモリーに正しく記録されます)

#### メモ 記憶できるテープ数が減ってきたら

- 本機で記憶できるテープ数が3本以下になると、番組情報を読み込み中に「残りテープ」として本数が同時に表示されます。記憶できるテープ数がなくなったときは、一番古い番組情報から順に、新しい番組情報に上書きされます。

1本のカセットに8番組より多く登録すると

- 一番古い番組から順に消されていきます。

つめのないテープを入れたときは

- 自動的に再生するため、番組情報の検索はしません。番組情報を見たいときは、メニューから「ビデオナビゲーション」を選んでください。

ビデオナビゲーション機能の「入/切」について

- ビデオナビゲーション機能の「入/切」はメニューの「モード選択」画面から行います。

#### ご注意

- 一本のテープに2つ以上の番組を録画するときは、番組の間に未記録部分ができないように録画してください。途中で未記録部分があると番組情報が正しく記憶できないことがあります。
- 番組情報の検索を中断してから録画予約すると、正しく番組情報が記憶されません。画面の「テープの内容を確認しています」と言う表示が消えてから録画予約待機にしてください。
- 番組情報は本機のメモリーに記憶されます。万一、本機のメモリーが故障して番組情報が消えてしまったときは、復元することはできません。
- 録画一時停止でつなぎ撮りした番組は、番組情報に登録されません。
- 録画中に停電が発生しても、停電補償時間内に復旧すれば、録画は再開します。ただし、この場合1本のテープの中に停電前後で別々の番組情報として登録します。そのため、前後どちらかの番組情報しか表示できません。





## 番組情報の一覧表から 見たい番組を探す/ 情報を全て消去する

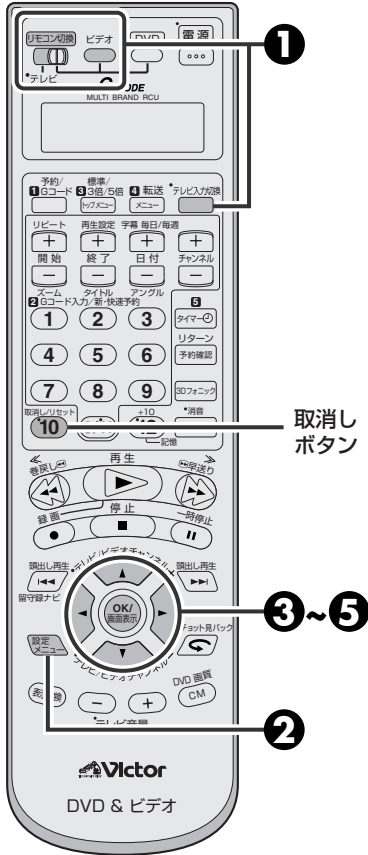

録画された番組情報の一覧表から、見たい番組を選んで頭出し再生します。録画したテープに再度最初から録画するときは、そのテープの番組情報を全て消去することをおすすめします。

### 1 リモコン切替スイッチを「ビデオ/DVD」側にする

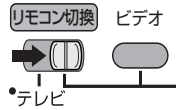

「テレビ入力切替」でビデオ1などを選び、「ビデオ」を押す

- 本体のビデオランプが点灯します。

### 4 [▲/▼]で番組情報一覧表から番組を選ぶ

番組情報一覧表

[7] 03/12/23 (水) 午後 8:00	10CH
03/12/26 (金) 午前 8:00	10CH
03/12/26 (金) 午後 8:00	10CH

選択 [▲/▼] 頭出し [OK]  
テープのデータを消す [取消し] 終了 [メニュー]

### 2 「設定メニュー」を押す

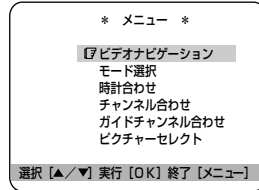

### 5 [OK]を押す

- 番組情報一覧表から番組を選ぶと、選ばれた番組を自動的に頭出し再生します。頭出し中には画面に進行状況が表示されます。

テープの番組情報一覧表を全て消去するには

- 番組情報一覧表を表示させてから、[取消し]を3秒以上押し続ける。表示されている番組情報がすべて消去され、テレビ画面に戻ります。

### 3 [▲/▼]で「ビデオナビゲーション」を選び、[OK]を押す

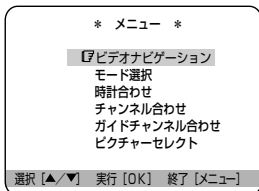

番組情報があるはずなのに見つからないとき

- 「テープのデータが確認できません」と表示されてから、巻き戻し方向へ頭出し再生をしてください。(P.54 ページ)  
再生が始まったら[停止]を押し、手順①から操作してください。

すべての番組を見終わって、テープに再度録画するときは

- 録画を行う前に、番組情報をすべて消去することをおすすめします。消去しないで上書きをしたときは、正しく動作しないことがあります。
- VHS-Cテープについては、正しく動作しないことがあります。
- 録画した個々の番組の消去はできません。

# テープをダビングする



## 他機で再生、本機で録画する

- 再生側の機器がビデオデッキまたはビデオカメラのとき

全ての電源を切ってから接続してください。

- 本機の前面にある入力F-1端子、または背面のL-1端子につなぎます。

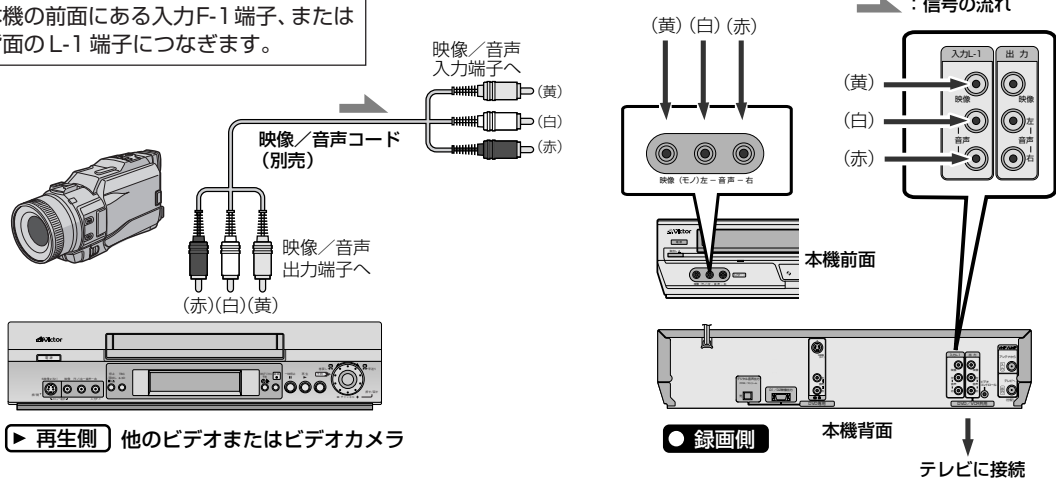

### 他機側 (再生)

準備

- 再生するテープを入れておきます。
- くわしい操作方法については、お使いの機器の取扱説明書をご覧ください。

### 本機側 (録画)

準備

- 録画用のテープを入れておきます。
- メニューの「ピクチャーセレクト」を「ダビング」しておきます。(P.59ページ)

### 3 ダビングしたい部分の少し前から再生を始める

### 1 外部入力を選ぶ

[チャンネル+/-]  
を押す

- 前面の入力端子に、相手の機器をつないだときは「F-1」、背面の入力端子に、相手の機器をつないだときは、「L-1」を選びます。

### 2 録画一時停止状態にする

[一時停止]を押しながら  
[録画]を押す

### 4 録画を始める

[再生]を押す

メモ

- ダビングすると、画質はもとのテープより劣ります。標準モードで録画することをおすすめします。
- 録画一時停止が5分以上続くと、テープやビデオヘッド保護のため自動的に停止します。
- 録画一時停止などで映像をつないだ部分の精度が出ないことがあります。本機の性能であり故障ではありません。
- ダビングが終わったら…メニューの「ピクチャーセレクト」を「オートピクチャー」に戻しておいてください。(P.59ページ)

ご注意

あなたがビデオテープレコーダーで録画(録音)したものは、個人として楽しむなどのほかは著作権法上、権利者に無断で使用できません。

## 本機で再生、他機で録画する

全ての電源を切ってから接続してください。

▶ : 信号の流れ

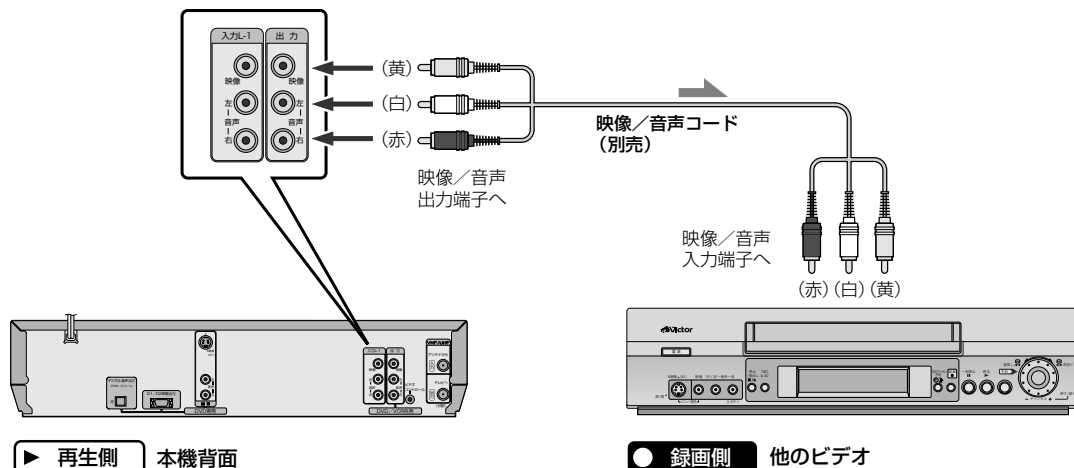

### 本機側 (再生)

準備

- 再生するテープを入れておきます。
- メニューの「モード選択 → オンスクリーン」を「切」にしておきます。「オート」または「入」になっていると、本機のオンスクリーン表示と一緒に録画されてしまいます。(P.41ページ)
- メニューの「ピクチャーセレクト」を「ダビング」にしておきます。(P.59ページ)

### 他機側 (録画)

準備

- 録画用のテープを入れておきます。
- くわしい操作方法については、お使いの機器の取扱説明書をご覧ください。

### 3 ダビングしたい部分の少し前から再生を始める

[再生]を押す

### 1 本機を接続した外部入力を選ぶ

### 2 録画一時停止状態にする

### 4 録画を始める



- ダビングが終わったら…メニューの「ピクチャーセレクト」を「オートピクチャー」に戻しておいてください。(P.59ページ)



## テープをくり返し再生する (リピート再生)

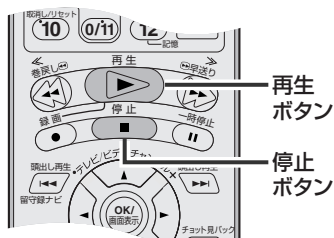

### [再生]を5秒以上押す

- 途中で止めるには、[停止(■)]ボタンを押します。
- 本体の表示窓の「▶」が点滅して、テープの始めから終わりまでを100回くり返し再生します。
- 録画スピードが5倍(SEP)で記録されたテープは、リピート再生できません。

## 思わぬ誤操作を防止(チャイルドロック)

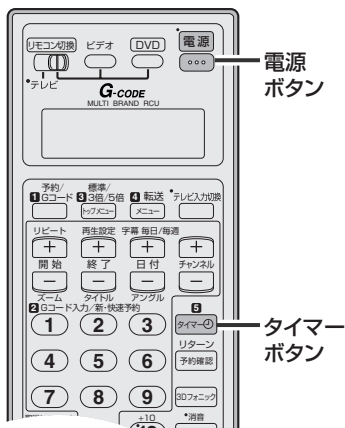

本機には、チャイルドロック機能がついています。チャイルドロック中には、[タイマー(🕒)]だけが使えます。その他の本体、リモコンの操作ボタンは動きません。

### 電源を切るときに

#### [電源]を10秒以上押す

- チャイルドロックが働いているときは、[電源]を押すと本体表示窓に「CL」を表示します。
- チャイルドロックを解除するには、もう1度リモコンの[電源]を10秒以上押し続けてください。電源が入ってチャイルドロックが解除されます。

## 用途に合わせて使う(ネクストファンクションメモリー)

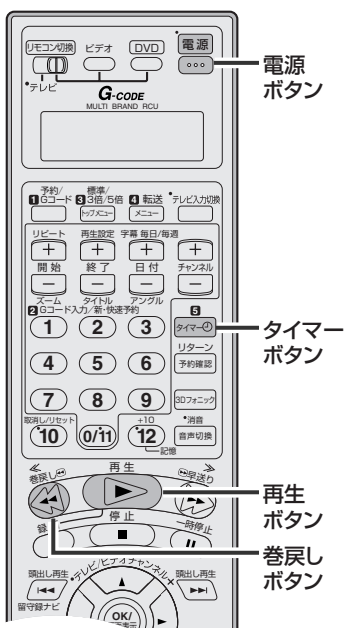

再生中や、テープを見終わったときに使える機能があります。用途に合わせてお使いください。

#### ● テープを巻戻してから再生する

[巻戻し] を押してから [再生] を押す  
2秒以内に

途中まで見たテープを見直すときなどにお使いください。

#### ● テープを巻戻してから電源を切る

[巻戻し] を押してから [電源] を押す  
2秒以内に

留守録したテープを見終わって、お休みになるときなどにお使いください。

#### ● テープを巻戻してから予約録画待機状態にする

[巻戻し] を押してから [タイマー] を押す  
2秒以内に

録画予約機能と合わせてお使いください。

#### ● テープを巻戻してからテープを取り出す

[巻戻し] を押してから [取出し] を押す  
2秒以内に

本体の[取出し(▲)]ボタンを押します。



# DVDを楽しむ

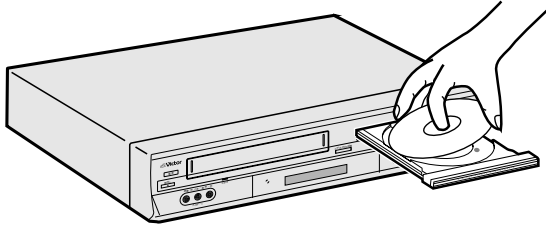

MP3/JPEGディスクで使える機能

DVD 設定メニューについて .....	70	サラウンド感を出す(3D フォニック) .....	83
お買い上げ時の設定を変えるには .....	70	画質を調節する(VFP) .....	84
DVD 設定メニュー項目一覧 .....	71	ステータスバーとメニューバーを使う(画面表示) .....	85
言語コード一覧 .....	73	DVD ビデオのときのアイコン .....	86
デジタル OUT 詳細 .....	73	ビデオ CD のときのアイコン .....	86
オープニング画面について .....	74	オーディオ CD のときのアイコン .....	86
ディスクを入れる / 取り出す .....	74	スーパービデオ CD のときのアイコン .....	86
再生する .....	74	くり返し再生する(リピート再生) .....	87
再生を停止する .....	75	タイトル / チャプター / トラック / 全トラックをくり返す .....	87
今見たシーンをもう一度見る(チョット見バック) .....	76	指定した範囲をくり返し再生する< A-B リピート > .....	87
1.5 倍速早見再生をする .....	76	順番を決めて再生する(プログラム再生) .....	88
早送り / 早戻し再生をする .....	76	無作為な順番で再生する(ランダム再生) .....	89
一時停止 / 画像を 1 コマずつ送る /		MP3 ディスクを再生する .....	90
スローモーション再生する(スロー) .....	77	JPEG ディスクを再生する .....	90
画像を 1 コマずつ送る(コマ送り) .....	77	グループやトラック / ファイルを直接指定して再生する .....	91
スローモーション再生する .....	77	くり返し再生する(リピート再生) .....	91
見たい場面や聞きたい曲を素早く選ぶ .....	77	画面を拡大する(ズーム) .....	91
メニューから再生する .....	78	ファイルを連続再生する(スライドショー) .....	91
DVD ビデオのメニューから選ぶ .....	78	パレンタルロックを設定する .....	92
ビデオ CD のメニューから選ぶ .....	78	パレンタルロックを一時解除する .....	93
DVD を高画質で楽しむ .....	80	トレイロックについて .....	93
本機と D 端子付きテレビの映像 / 音声端子を接続する .....	80	カントリーコード一覧 .....	94
スキャンモードを切り換える .....	81	DVD ビデオをビデオテープにダビングする .....	95
音声言語 / 音声を選ぶ(音声) .....	82	本機とドルビーデジタルデコーダーまたは	
字幕を切り換える(字幕) .....	82	DTS 内蔵アンプをつなぐ .....	96
画面を拡大する(ズーム) .....	83	光デジタル音声出力でデジタル録音する .....	97
		DVD の表示窓メッセージ一覧 .....	98



## DVD設定メニューについて

次の4つの設定メニューを使って、DVDプレーヤーの設定をします。

### **A**：言語メニュー (71ページ)

DVDビデオ再生時の各言語設定と設定メニューの言語を設定します。

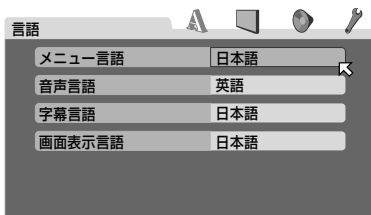

### **B**：映像メニュー (71ページ)

映像出力の設定などをします。

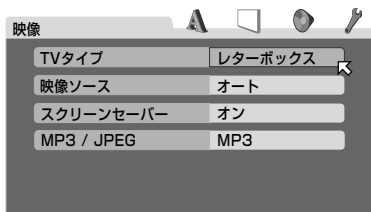

### **C**：音声メニュー (72ページ)

音声出力の設定をします。

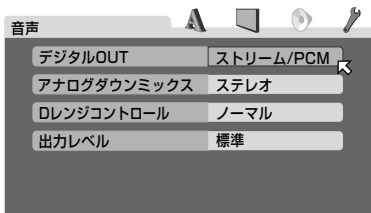

### **D**：その他メニュー (72ページ)

その他の設定をします。

パレンタルロックのサブメニューがあります。

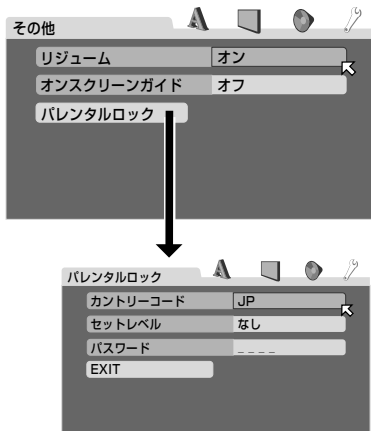

## お買い上げ時の設定を変えるには

操作の例として「映像メニュー」の「スクリーンセーバー」の設定を変更します。

### 1 [設定メニュー]を押す

言語メニュー画面が表示されます。

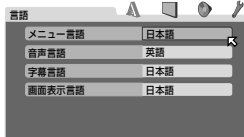

例：DVDビデオのとき

- 再生中には選択できない項目もあります。

### 2 [◀/▶]をくり返し押しして映像メニューを表示させる

- ボタンを押すごとにメニュー画面は切り換わります。

### 3 [▲/▼]をくり返し押しして◀を「スクリーンセーバー」に合わせる

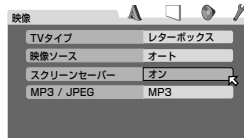

- メニュー画面によっては、他の項目の設定によって選択できない項目もあります。

### 4 [OK]を押す

選んだ項目のプルダウンメニューが表示されます。

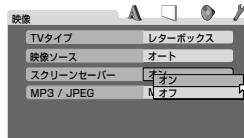

### 5 [▲/▼]をくり返し押しして◀をお好みの設定に合わせる

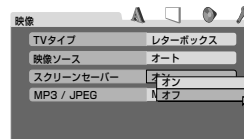

### 6 [OK]を押す

設定が変更されました。

設定メニューを消すには  
[設定メニュー]を押す

## DVD設定メニュー項目一覧

お買い上げ時の設定状態です。

項目	設定内容		
言語メニュー	メニュー言語	DVDのメニュー画面に表示される言語を選びます。 英語↔スペイン語↔フランス語↔中国語↔ドイツ語↔ イタリア語↔日本語↔AAからZUまでの言語コード 言語コードは言語コード一覧表(☞73ページ)をご覧ください。	選択したメニュー言語がディスクに収録されていないときは、ディスクに標準設定されている言語で表示されます。
	音声言語	DVDの音声言語を選びます。 英語↔スペイン語↔フランス語↔中国語↔ドイツ語↔ イタリア語↔日本語↔AAからZUまでの言語コード 言語コードは言語コード一覧表(☞73ページ)をご覧ください。	選択したメニュー言語がディスクに収録されていないときは、ディスクに標準設定されている言語で表示されます。
	字幕言語	DVDの字幕言語を選びます。 オフ↔英語↔スペイン語↔フランス語↔中国語↔ドイツ語↔ イタリア語↔日本語↔AAからZUまでの言語コード 言語コードは言語コード一覧表(☞73ページ)をご覧ください。	選択したメニュー言語がディスクに収録されていないときは、ディスクに標準設定されている言語で表示されます。
	画面表示言語	設定メニューなどの画面上に表示される表示言語を選びます。 日本語↔英語	
映像メニュー	TVタイプ 16:9画面 	お使いのテレビに合わせて画面表示方法を選びます。	
	16:9ノーマル	: 画面サイズが16:9に固定されているワイドテレビと接続したとき、この設定にします。 (本機が4:3で収録されたDVDビデオを再生するとき、出力信号の画面幅を自動調節します。)	「16:9ノーマル」設定で4:3画面のDVDを再生すると、画面幅を変換しているため画質が変わります。
	16:9オート	: 普通のワイドテレビと接続したとき、この設定にします。	
	レターボックス	: 上下に黒い帯がある状態で映ります。左右両端の映像は切り取られません。通常のテレビ(縦横比4:3)に接続したとき、この設定にします。	
	パンスキャン	: 左右両端が切り取られた状態で映ります。上下に黒い帯は映りません。通常のテレビ(縦横比4:3)に接続したとき、この設定にします。	ディスクが4:3/パンスキャンに対応していないときは、パンスキャンを選択していてもレターボックス表示になります。
映像ソース	ディスクに収録されている映像素材に応じて、最適な画質で再生するための設定を選びます。		
	ビデオ(ノーマル)	: 動きの少ないビデオ素材の映像の再生に適しています。	
	ビデオ(アクティブ)	: 動きの激しいビデオ素材の映像の再生に適しています。	
	フィルム	: フィルム素材またはプログレッシブスキャン方式で記録された映像ソースの再生に適しています(☞81ページ)。	
オート	: 素材のタイプ(ビデオ/フィルム)を自動判別します。ビデオ素材とフィルム素材が混在した映像の再生に適しています。通常はこちらに設定します。		
スクリーンセーバー	画面の焼き付きを防止するスクリーンセーバー(☞75ページ)を使うか、使わないかを選びます。		
	オン	: 静止画が5分以上続くと画面が暗くなります。	
オフ	: スクリーンセーバーは機能しません。		
MP3/JPEG	1枚のCD-R/CD-RWディスクにMP3、JPEGの両ファイルが含まれている場合、どちらのファイルを再生可能にするかを選びます。いずれか一方のみが記録されている場合は、設定に関わりません。		
	MP3	: MP3ファイルを再生するとき選びます。	
	JPEG	: JPEGファイルを再生するとき選びます。	



お買い上げ時の設定状態です。

項目	設定内容						
音声メニュー	デジタルOUT 本機のデジタル音声出力端子に接続する機器の種類によって、設定します。(デジタル音声出力端子に何もつながらない場合は設定する必要はありません)設定項目と出力信号の関係については、73ページの表をご覧ください。 <table border="1"> <tr> <td>PCMのみ</td> <td>: リニアPCMのみ対応しているデジタル端子付きアンプやMDレコーダーなどと接続するとき、この設定にします。</td> </tr> <tr> <td>DOLBY DIGITAL/PCM</td> <td>: ドルビーデジタルデコーダーの機能を備えたアンプ、あるいはドルビーデジタルデコーダーと接続するとき、この設定にします。</td> </tr> <tr> <td>ストリーム/PCM</td> <td>: DTSデコーダー、ドルビーデジタルデコーダー、MPEGデコーダーの機能を備えたアンプ、またはそれぞれのデコーダーと接続するとき、この設定にします。</td> </tr> </table>	PCMのみ	: リニアPCMのみ対応しているデジタル端子付きアンプやMDレコーダーなどと接続するとき、この設定にします。	DOLBY DIGITAL/PCM	: ドルビーデジタルデコーダーの機能を備えたアンプ、あるいはドルビーデジタルデコーダーと接続するとき、この設定にします。	ストリーム/PCM	: DTSデコーダー、ドルビーデジタルデコーダー、MPEGデコーダーの機能を備えたアンプ、またはそれぞれのデコーダーと接続するとき、この設定にします。
	PCMのみ	: リニアPCMのみ対応しているデジタル端子付きアンプやMDレコーダーなどと接続するとき、この設定にします。					
	DOLBY DIGITAL/PCM	: ドルビーデジタルデコーダーの機能を備えたアンプ、あるいはドルビーデジタルデコーダーと接続するとき、この設定にします。					
	ストリーム/PCM	: DTSデコーダー、ドルビーデジタルデコーダー、MPEGデコーダーの機能を備えたアンプ、またはそれぞれのデコーダーと接続するとき、この設定にします。					
	アナログダウンミックス サラウンドオーディオで収録されたDVD ビデオを正しく再生するため、接続する機器に合わせて選びます。(この設定はDVD ビデオを再生するときのみ影響します) <table border="1"> <tr> <td>ドルビーサラウンド</td> <td>: 本機のアナログ音声出力をドルビーサラウンド対応のステレオアンプやレシーバーあるいはテレビに接続するとき、この設定にします。</td> </tr> <tr> <td>ステレオ</td> <td>: 本機のアナログ音声出力を通常のステレオアンプやレシーバーあるいはテレビに接続するとき、この設定にします。</td> </tr> </table>	ドルビーサラウンド	: 本機のアナログ音声出力をドルビーサラウンド対応のステレオアンプやレシーバーあるいはテレビに接続するとき、この設定にします。	ステレオ	: 本機のアナログ音声出力を通常のステレオアンプやレシーバーあるいはテレビに接続するとき、この設定にします。		
	ドルビーサラウンド	: 本機のアナログ音声出力をドルビーサラウンド対応のステレオアンプやレシーバーあるいはテレビに接続するとき、この設定にします。					
	ステレオ	: 本機のアナログ音声出力を通常のステレオアンプやレシーバーあるいはテレビに接続するとき、この設定にします。					
	Dレンジコントロール ドルビーデジタルの音声を再生しているときにダイナミックレンジ(最大音声と最小音声の差)を圧縮(コンプレッション)することができます。夜間にサラウンドをお楽しみいただくときに使います。 <table border="1"> <tr> <td>ワイドレンジ</td> <td>: ダイナミックレンジを圧縮しないで楽しみいただけます。</td> </tr> <tr> <td>ノーマル</td> <td>: 通常はこちらに設定します。</td> </tr> <tr> <td>TVモード</td> <td>: 本機をテレビにつないでいるとき選びます。小さい音でもよく聞こえます。</td> </tr> </table>	ワイドレンジ	: ダイナミックレンジを圧縮しないで楽しみいただけます。	ノーマル	: 通常はこちらに設定します。	TVモード	: 本機をテレビにつないでいるとき選びます。小さい音でもよく聞こえます。
	ワイドレンジ	: ダイナミックレンジを圧縮しないで楽しみいただけます。					
	ノーマル	: 通常はこちらに設定します。					
TVモード	: 本機をテレビにつないでいるとき選びます。小さい音でもよく聞こえます。						
出力レベル 音声出力のレベルを小さくするときに使います。 <table border="1"> <tr> <td>標準</td> <td>: 通常はこちらに設定します。</td> </tr> <tr> <td>小</td> <td>: 出力レベルが小さくなります。</td> </tr> </table>	標準	: 通常はこちらに設定します。	小	: 出力レベルが小さくなります。			
標準	: 通常はこちらに設定します。						
小	: 出力レベルが小さくなります。						
その他メニュー	リジューム リジューム再生(75ページ)を使うか、使わないかを選びます。 <table border="1"> <tr> <td>オン</td> <td>: リジューム機能が働きます。</td> </tr> <tr> <td>オフ</td> <td>: リジューム機能が働きません。</td> </tr> <tr> <td>ディスクリジューム</td> <td>: 最大30枚までのディスクにリジューム機能が働きます。ディスクを取り出しても停止位置を記憶します。</td> </tr> </table>	オン	: リジューム機能が働きます。	オフ	: リジューム機能が働きません。	ディスクリジューム	: 最大30枚までのディスクにリジューム機能が働きます。ディスクを取り出しても停止位置を記憶します。
	オン	: リジューム機能が働きます。					
	オフ	: リジューム機能が働きません。					
	ディスクリジューム	: 最大30枚までのディスクにリジューム機能が働きます。ディスクを取り出しても停止位置を記憶します。					
オンスクリーンガイド 再生している映像に重ねてディスクの収録状態や本機の動作状態を示すマーク(▶、⋮)などや文字を表示するか、表示しないかを選びます。 <table border="1"> <tr> <td>オン</td> <td>: マークや文字が表示されます。</td> </tr> <tr> <td>オフ</td> <td>: マークや文字が表示されません。</td> </tr> </table>	オン	: マークや文字が表示されます。	オフ	: マークや文字が表示されません。			
オン	: マークや文字が表示されます。						
オフ	: マークや文字が表示されません。						
パレンタルロック 視聴制限(パレンタルロック)を設定します。この項目を選ぶと、パレンタルロック設定画面が表示されます。設定方法については、92ページをご覧ください。							



## DVD設定メニュー項目一覧(つづき)

### 〈言語コード一覧〉

コード	言語	コード	言語	コード	言語	コード	言語
AA	アフガル語	GD	スコットランドゲール語	MI	マオリ語	SL	スロベニア語
AB	アフバジヤ語	GL	ガルシア語	MK	マケドニア語	SM	サモア語
AF	アフリカーンス語	GN	グアラニ語	ML	マラヤーラム語	SN	ショナ語
AM	アムハラ語	GU	グジャラード語	MN	モンゴル語	SO	ソマリ語
AR	アラビア語	HA	ハウサ語	MO	モルダビア語	SQ	アルバニア語
AS	アッサム語	HI	ヒンディー語	MR	マラータ語	SR	セルビア語
AY	アイマラ語	HR	クロアチア語	MS	マライ(マレー)語	SS	シスワティ語
AZ	アゼルバイジャン語	HU	ハンガリー語	MT	マルタ語	ST	セストゥ語
BA	バシキール語	HY	アルメニア語	MY	ミャンマー語	SU	スンダ語
BE	ベラルーシ語	IA	国際語	NA	ナウル語	SV	スウェーデン語
BG	ブルガリア語	IE	国際語	NE	ネパール語	SW	スワヒリ語
BH	ビハーリー語	IK	イヌピック語	NL	オランダ語	TA	タミール語
BI	ビスラマ語	IN	インドネシア語	NO	ノルウェー語	TE	テルグ語
BN	ベンガル語、バングラ語	IS	アイスランド語	OC	プロバンス語	TG	タジク語
BO	チベット語	IW	ヘブライ語	OM	(アフオン) オロモ語	TH	タイ語
BR	ブルトン語	JI	イディッシュ語	OR	オリヤー語	TI	ティグリニャ語
CA	カタロニア語	JW	ジャワ語	PA	パンジャブ語	TK	トゥルクメン語
CO	コルシカ語	KA	グルジア語	PL	ポーランド語	TL	タガログ語
CS	チェコ語	KK	カザフ語	PS	パシュトー語	TN	セツワナ語
CY	ウェールズ語	KL	グリーンランド語	PT	ポルトガル語	TO	トンガ語
DA	デンマーク語	KM	カンボジア語	QU	ケチュア語	TR	トルコ語
DZ	ブータン語	KN	カナダ語	RM	ラエティ-ロマン語	TS	ツォンガ語
EL	ギリシャ語	KO	韓国(朝鮮)語	RN	キルンディ語	TT	タタール語
EO	エスペラント語	KS	カシミール語	RO	ルーマニア語	TW	トウィ語
ET	エストニア語	KU	クルド語	RU	ロシア語	UK	ウクライナ語
EU	バスク語	KY	キルギス語	RW	キニヤルワンダ語	UR	ウルドゥー語
FA	ペルシャ語	LA	ラテン語	SA	サンスクリット語	UZ	ウズベク語
FI	フィンランド語	LN	リンガラ語	SD	シンド語	VI	ベトナム語
FJ	フィジー語	LO	ラオス語	SG	サンド語	VO	ヴラビュク語
FO	フェロー語	LT	リトアニア語	SH	セルボアクロアチア語	WO	ウォロフ語
FY	フリジア語	LV	ラトビア語、レット語	SI	シンハラ語	XH	コーサ語
GA	アイルランド語	MG	マダガスカル語	SK	スロバキア語	YO	ヨルバ語
						ZU	ズール語

### 〈デジタルOUT詳細〉

再生ディスク	「デジタルOUT」設定		
	ストリーム/PCM	DOLBY DIGITAL/PCM	PCMのみ
48kHz、16/20/24ビット リニアPCMのDVDビデオ 96kHzのリニアPCMのDVDビデオ	48kHz、16ビットステレオのリニアPCM		
DTSのDVDビデオ	DTSビットストリーム	44.1kHz、16ビットステレオのリニアPCM	
ドルビーデジタルのDVDビデオ	ドルビーデジタルビットストリーム		48kHz、16ビット ステレオのリニアPCM
オーディオCD/ビデオCD	44.1kHz、16ビットステレオのリニアPCM		
DTSのオーディオCD	DTSビットストリーム	44.1kHz、16ビットステレオのリニアPCM	
MP3のCD-R/CD-RW	リニアPCM		



- 著作権保護の設定がされていないDVDビデオの再生では、20または24ビットの音声信号が、デジタル音声出力端子から出力されることがあります。



ここでは、主にリモコンのボタンを使っての操作説明をします。本体に同じマークのボタンがある場合には、本体のボタンもお使いいただけます。

また、ディスクの種類によって、使えない機能もあります。ここでは、機能ごとに次のマークを示し、どの種類のディスクで操作ができるのかをお知らせしています。

例：オーディオCDでは使えない機能のとき



## オープニング画面について

- 電源が「入」になると、テレビ画面に自動的にオープニング画面が表示されます。



## ディスクを入れる/取り出す

### DVDを操作する場合

リモコン切換スイッチを「ビデオ/DVD」側にし[DVD]を押します。

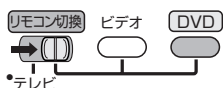

本体のDVDランプが点灯します。



- 本機の電源を「入」にします。
- 映像を見るときは、テレビの電源を「入」にして本機からの映像が見えるようにビデオ入力を切り換えます。

## 再生する

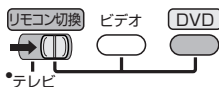

- 本機の電源を「入」にします。
- 映像を見るときは、テレビの電源を「入」にして本機からの映像が見えるようにビデオ入力を切り換えます。
- リモコン切換スイッチを「ビデオ/DVD」側にし[DVD]を押します。本体のDVDランプが点灯します。

## 【再生】を押す

ディスクの最初から再生が始まります。リジュームの設定によっては、前回の続きが再生されることもあります(☞75ページ)。

例：DVDビデオを再生したとき



タイトル番号      チャプター番号      再生経過時間

例：オーディオCDを再生したとき



トラック番号      演奏経過時間

## 本体の【開/閉(▲)】を押す

ディスクトレイが出てきますので、ディスクトレイの円形部分に沿うように正しくディスクを置きます。

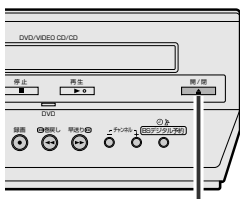

開/閉(▲)ボタン

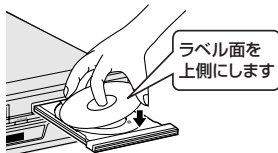

ラベル面を上側にします

- 8センチディスクは内側の凹部に置きます。
- 両面ディスクのときは、再生したい面を下にして、ディスクトレイに入れます。
- もう一度【開/閉(▲)】を押すとディスクトレイが閉まります。ディスクによっては再生が始まります。
- 電源「切」のときでも、本体の【開/閉(▲)】を押すと、ディスクトレイが出てきます。

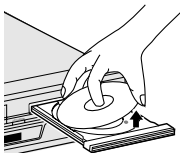

## メニューが表示されたときは

ディスクによっては、再生開始後にメニュー画面が表示されることがあります。(☞78ページ)



- オート再生対応のディスクを入れると、自動的に再生が始まります。そのときにビデオ側が「停止」でビデオランプが点灯時は、自動的にDVDランプに切り換えます。



- 電源プラグを差し込んだあと約30秒間は、ディスク挿入などの操作はできません。
- ディスクを取り出すときは、ディスクが出終わるまでさわらないでください。また、ディスク挿入口から出た状態のままディスクを放置しないでください。

## 再生を停止する

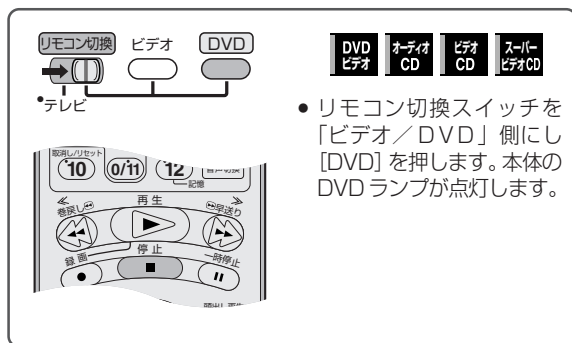

### 再生中に

#### [停止]を押す

再生が停止します。  
リジューム設定(☞72ページ)が「オン」のとき、本体表示窓に「RESUME STOP」と表示されます。  
このとき[再生(▶)]を押すと、記憶された位置から続きが再生されます(リジューム再生)。  
さらに、リジューム設定を「ディスクリジューム」に設定すると、ディスクを取り出したり電源を「切」にしても、停止した位置は記憶されます(ディスクリジューム再生)。  
ディスクリジュームは、30枚までのディスクに対して働きます。

- オーディオ CD では、リジューム再生は動きません。また、一部のディスクでも働かないこともあります。

#### 位置の記憶を取り消すには

リジューム設定が「ディスクリジューム」のとき：

- リジューム設定を「オフ」にする
- 停止中に[停止(■)]を押す

リジューム設定が「オン」のとき：

- 停止中に[停止(■)]を押す
- ディスクを取り出す
- 電源を「切」にする
- プログラム再生、ランダム再生(ビデオCDのとき)を始める



- ディスクリジュームで停止位置を記憶したディスクは、リジューム設定を変更しても、「ディスクリジューム」に戻した場合は、記憶した位置から再生できるようになります。
- プログラム再生またはランダム再生のモードのときは、リジューム機能が動きません。
- PBC 対応のビデオ CD や、記憶された位置によっては、記憶されている再生位置よりも手前、または後から再生されることがあります。
- ディスクリジュームが記憶できる数がなくなったときは一番古い記憶から順に、新しい記憶に上書きされます。

## 再生中に表示されるマークについて

ディスクを再生していると、次のようなマークがテレビ画面に一時的に表示されることがあります。

- ：本機やディスクで禁止、または対応していない操作を行ったときに表示されます。このマークが表示されなくても、状況によっては操作ができないことがあります。

以下のマークは**オンスクリーンガイド**といいます。再生するディスクによって、表示される条件が異なります。

- ▶：再生を開始すると表示されます。
  - ⏸：一時停止(☞77ページ)すると表示されます。
  - ⏮▶：早送り/早戻し再生(☞76ページ)をすると表示されます。
  - ⏪▶：スローモーション再生(☞77ページ)をすると表示されます。
  - 🔊：複数の音声言語が収録されている場面で表示されます(☞82ページ)。
  - 🗣️：複数の字幕言語が収録されている場面で表示されます(☞82ページ)。
  - 🎬：複数のアングルが収録されている場面で表示されます(☞86ページ)。
- オンスクリーンガイドはお買い上げ時は「オフ」になっています。(☞72ページ)

## スクリーンセーバーについて

長い時間、テレビ画面に静止画を映していると、テレビ画面が焼き付きを起こし静止画の残像が残ってしまうことがあります。これを防止するのがスクリーンセーバー機能です。  
DVD設定メニュー画面表示中、停止中、メニュー再生中など静止画が表示されてから5分以上何も操作しないと、画面が暗くなります。いずれかの操作ボタンを押すと解除され、前の画面に戻ります。  
スクリーンセーバー機能は「映像メニュー」(☞71ページ)で設定します。

- スクリーンセーバー機能は、ビデオのときは動きません。



## 今見たシーンをもう一度見る (チョット見バック)

今見たシーンをワンタッチで戻して、もう一度見ることができます。

- リモコン切換スイッチを「ビデオ/DVD」側にし [DVD] を押します。本体の DVD ランプが点灯します。

再生中に

## [チョット見バック]を押す

約 10 秒前から再生が始まります。

- DVD ビデオによっては、動かない場合があります。また、異なるタイトルにまたがった再生中にも、動きません。

## 1.5倍速早見再生をする

音声を聞きながら早送り再生をします。

- リモコン切換スイッチを「ビデオ/DVD」側にし [DVD] を押します。本体の DVD ランプが点灯します。

再生中に

## [早送り]を1回押す

映像と音声 が 1.5 倍の速さで再生されます。

- デジタル音声出力はステレオのリアPCMに変換されて再生されます。ただし、DTSで記録されたDVDビデオの音声は再生されません。また、ディスクによっては音程や音質が変わってしまうことがあります。
- 早戻し再生から1.5倍速早見再生にする場合は、一度[再生(▶)]を押してから操作してください。

通常の再生に戻すには、[再生(▶)]を押します。

## 早送り/早戻し再生をする

- リモコン切換スイッチを「ビデオ/DVD」側にし [DVD] を押します。本体の DVD ランプが点灯します。

## 早送り/早戻し1

再生中に

## [◀◀]または[▶▶]を押し続ける

[▶▶] を押し続けている間、5 倍速の早送り再生になります。

[◀◀] を押し続けている間、5 倍速の早戻し再生になります。

ボタンから指を離すと通常の再生に戻ります。

## 早送り/早戻し2

再生中に

## [◀◀]または[▶▶]を押す

ボタンを押すごとに、早送り/早戻しのスピードが 1.5 倍から 60 倍まで段階的に変化します。

通常の再生に戻すには、[再生(▶)]を押します。



- 早送り(1.5倍速早見再生は除く)/早戻し再生中は、音声が出ません。オーディオ CD では、音声 が断続的に聞こえます。
- オンスクリーンガイドを「オン」に設定しているときは、次のように表示されます。

例：早送り20倍のとき ▶▶ x20

例：早戻し5倍のとき ◀◀ x5

### ご注意

- ディスクによっては、オンスクリーンガイド表示どおりのスピードで動作しない場合があります。

## 一時停止/画像を1コマずつ送る/ スローモーション再生する(スロー)



- リモコン切替スイッチを「ビデオ/DVD」側にし [DVD] を押します。本体のDVDランプが点灯します。

### 再生中に

#### [一時停止]を押す

再生が一時停止し、本体表示窓の「II」が点灯します。

#### 画像を1コマずつ送る(コマ送り)

### 一時停止中に

#### [一時停止]を押す

ボタンを押すごとに静止画像が次のフレームに進みます。

- DVDプレーヤーでは、逆方向のコマ送りはできません。

#### スローモーション再生する

### 一時停止中に

#### [<<]または[>>]を押す

[>>]を押すと順方向のスローモーション再生になります。

- 押すごとに、再生スピードが次のように変化します。  
(順方向)： 1/32 → 1/16 → 1/4 → 1/2
- [<<]を押すと逆方向のスローモーション再生になります。
- 押すごとに、再生スピードが次のように変化します。  
(逆方向)： 1/32 → 1/16 → 1/4 → 1/2
- DVDビデオ以外のディスクでは、逆方向のスローモーションは動きません。

通常の再生に戻すには、[再生(▶)]を押します。



- スローモーション再生中は、音声が出ません。
- オンスクリーンガイドを「オン」に設定しているときは、次のように表示されます。

例：スローモーション  
順方向1/2のとき 1/2

例：スローモーション  
逆方向1/32のとき 1/32

## 見たい場面や聞きたい曲を素早く選ぶ

前後のタイトル/チャプター(DVDビデオ)やトラック(オーディオCD/ビデオCD/スーパービデオCD)の頭にスキップすることができます。

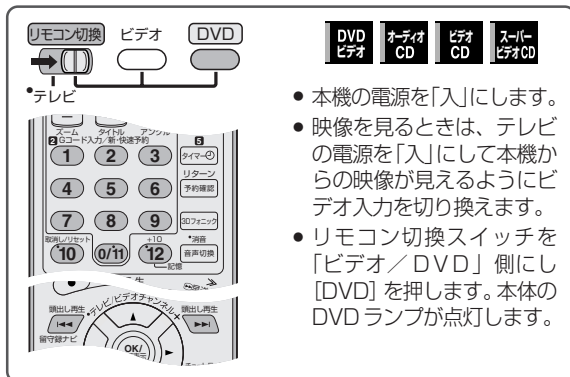

- 本機の電源を「入」にします。
- 映像を見るときは、テレビの電源を「入」にして本機からの映像が見えるようにビデオ入力を切り換えます。
- リモコン切替スイッチを「ビデオ/DVD」側にし [DVD] を押します。本体のDVDランプが点灯します。

DVDビデオ/オーディオCD：再生中に、ビデオCD/  
スーパービデオCD：停止中またはPBCオフで再生中に

### 頭出し1

#### [<<<]または[>>>]を押す

選んだチャプター/トラックが本体表示窓に表示され、再生が始まります。

- [>>>]をくり返し押すと、先のチャプター/トラックに進みます。
- [<<<]をくり返し押すと、前のチャプター/トラックに戻ります。
- 現在再生しているチャプター/トラックの頭に戻すには、1回だけ[<<<]を押します。

### 頭出し2

#### 数字ボタン(1~12[+10])を使って番号を指定する

指定した番号が本体表示窓に表示され、再生が始まります。(ダイレクト再生)

- DVDビデオのときは、チャプターが指定されます。
- DVDビデオのタイトルを指定するときは、[タイトル]を押してから数字ボタンを押します。ただし、停止中のときは、数字ボタンだけでタイトルが指定されることがあります。
- オーディオCD/ビデオCD/スーパービデオCDのときは、トラックが指定されます。(停止中のときは再生が始まります)

#### 数字ボタンの使いかた

- 1~10を選ぶには  
その番号の数字ボタンを直接押します。
- 11以上を選ぶには  
[12] ボタンを押してから1~9のボタンを押します。  
[12] ボタンを押すごとに1 → 2 → 3 ...と10の位の数字がカウントアップします。  
[0/11] ボタンを押すと「0」が入力できます。

#### ご注意

- DVDビデオやPBC機能(79ページ)対応ビデオCDによっては、この機能を使えないものもあります。
- ⓪が表示されたときは...  
押した番号のタイトルあるいはトラックが収録されていません。



## メニューから再生する

DVDビデオのメニューや、ビデオCD/スーパービデオCDのPBC（プレイバックコントロール）を使って、タイトル、チャプターまたはトラックを指定し、再生することができます。

### DVDビデオのメニューから選ぶ

DVDビデオには、一般にメニュー画面が収録されています。メニュー画面の内容はさまざま、映画のタイトルや曲目、あるいはアーティスト情報が表示されたりします。このメニュー画面から見たいところを選ぶことができます。

リモコン切換 ビデオ DVD

DVDビデオ オートCD ビデオCD スーパービデオCD

- 本機の電源を「入」にします。
- 映像を見るときは、テレビの電源を「入」にして本機からの映像が見えるようにビデオ入力を切り換えます。
- リモコン切換スイッチを「ビデオ/DVD」側にし、[DVD] を押します。本体のDVDランプが点灯します。

### ビデオCDのメニューから選ぶ

PBC（[79ページ](#)）が記録されたビデオCD/スーパービデオCDを再生すると、収録された内容の一覧がメニューとしてテレビ画面に表示されます。このメニュー画面から、見たいところを選ぶことができます。

リモコン切換 ビデオ DVD

DVDビデオ オートCD ビデオCD スーパービデオCD

- 本機の電源を「入」にします。
- 映像を見るときは、テレビの電源を「入」にして本機からの映像が見えるようにビデオ入力を切り換えます。
- リモコン切換スイッチを「ビデオ/DVD」側にし、[DVD] を押します。本体のDVDランプが点灯します。

### DVDビデオ:いつでも

#### 1 [トップメニュー]または[メニュー]を押す

メニュー画面が表示されます。

#### 2 [▲/▼/◀/▶]を使って見たい映像や項目を選び、[OK]を押す

選択したところから再生されます。

例：

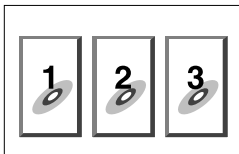

#### ご注意

- [トップメニュー]を押したとき⊙が表示されたときは・・・そのディスクにタイトルやグループ一覧のリストを表示するようなメニュー画面が収録されておりません。
- [メニュー]を押して⊙が表示されたときは・・・そのディスクにメニュー画面自体が収録されておりません。
- 停止中は、[メニュー]は動きません。

### PBC対応ディスクが停止中に

#### 1 [再生]を押す

PBCのメニュー画面が表示されます。

#### 2 数字ボタン(1~12[+10])を使って見たいトラックの番号を指定する

選んだ番号のトラックが再生されます。

#### 数字ボタンの使いかた

- 1~10を選ぶには  
その番号の数字ボタンを直接押します。
- 11以上を選ぶには  
[12] ボタンを押してから1~9のボタンを押します。  
[12] ボタンを押すごとに1 → 2 → 3...と10の位の数字がカウントアップします。  
[0/11] ボタンを押すと「0」が入力できます。

#### メニュー画面に戻るときは

[リターン]を押す

#### テレビ画面上に[次]または[前]が表示されたときは

[▶▶]を押してメニューの次のページへ進みます。  
[◀◀]を押してメニューの前のページへ戻ります。

- 操作方法はディスクにより異なります。

## メニューから再生する(つづき)

### [メニュー]と[トップメニュー]について

- 複数のタイトルが収録されているディスクでは、[トップメニュー]を押して、タイトル名のリストなどが表示されているメニュー画面を表示させます。また、タイトルが1つだけのディスクでも、メニュー画面が収録されているときは、[メニュー]を押して、メニュー画面を表示させることができます。各ディスクのメニュー構成についてはディスクの説明書をご覧ください。
- メニュー画面によっては数字ボタンを押すだけで見たい映像や項目を選ぶことができます。
- DVDビデオのフォーマットで記録し、ファイナライズされたディスクでも、再生するディスクによってはメニュー画面にその内容(タイトル)が、表示されない場合があります。その場合は、[停止]ボタンを押すと本体表示窓に、ディスク内の総タイトル数が表示されますので、収録内容を見る場合は[数字]ボタンを押してください。

### ビデオCD/スーパービデオCDのPBC機能をオン/オフするには

PBCオフで再生するには、停止中に、見たいトラック番号を数字ボタンを使って指定します。選んだトラックから通常の再生が始まります。表示窓に演奏経過時間が表示されます。



トラック  
番号

演奏経過時間

PBCをふたたびオンにするには、再生中に、[トップメニュー]または[メニュー]を押す、または[停止]を1回(リジューム機能が「オン」のときは2回)押してから、[再生]を押します。表示窓に「PBC」と表示されます。

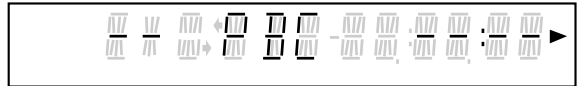

PBC

### プレイバックコントロール (PBC) について

ビデオCD/スーパービデオCDのプレイバックコントロール(PBC)では、いくつかの階層に分けられて収録されたディスクの内容を、画面の指示にしたがって、再生することができます。

PBC対応ディスクを再生すると、通常は最初のメニュー画面が表示されます。そこで画面に表示された項目や番号を選んで、見たいところを再生したり、次の画面に進んだりすることができます。

本機では、PBC対応のディスクでも、PBCを使わずに収録されたトラックを連続して再生することができます。

また、PBC対応ディスクは、動画の4倍以上の解像度を持つ高精細な静止画を収録することもできます。

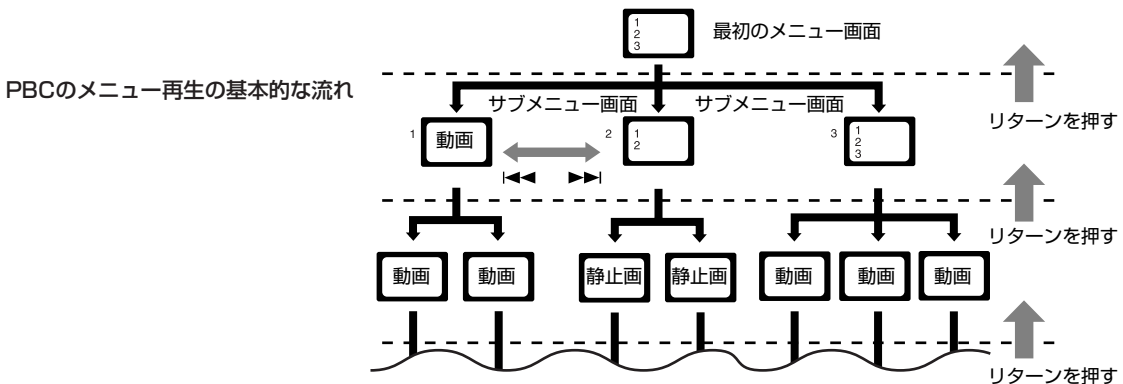



## DVDを高画質で楽しむ

テレビにD1 / D2 / D3 / D4 端子入力があるときは、本機のD1/D2映像出力端子とつないでください。

DVDを見るときは、テレビで本機をつないでいる「外部(ビデオ)入力」を選びます。

- 「外部(ビデオ)入力」の選びかたは、お持ちのテレビの取扱説明書をご覧ください。

### 本機とD端子付きテレビの映像／音声端子を接続する

全ての電源を切ってから接続してください。

接続後、DVD設定メニューの「映像メニュー→TVタイプ」を設定してください。

- お買い上げ時は、「レターボックス」に設定されています。

ワイドテレビを接続しているとき：「16:9オート」または「16:9ノーマル」を選びます。

通常のテレビを接続しているとき：「パンスキャン」または「レターボックス」を選びます。

- 詳しくは、71ページをご覧ください。

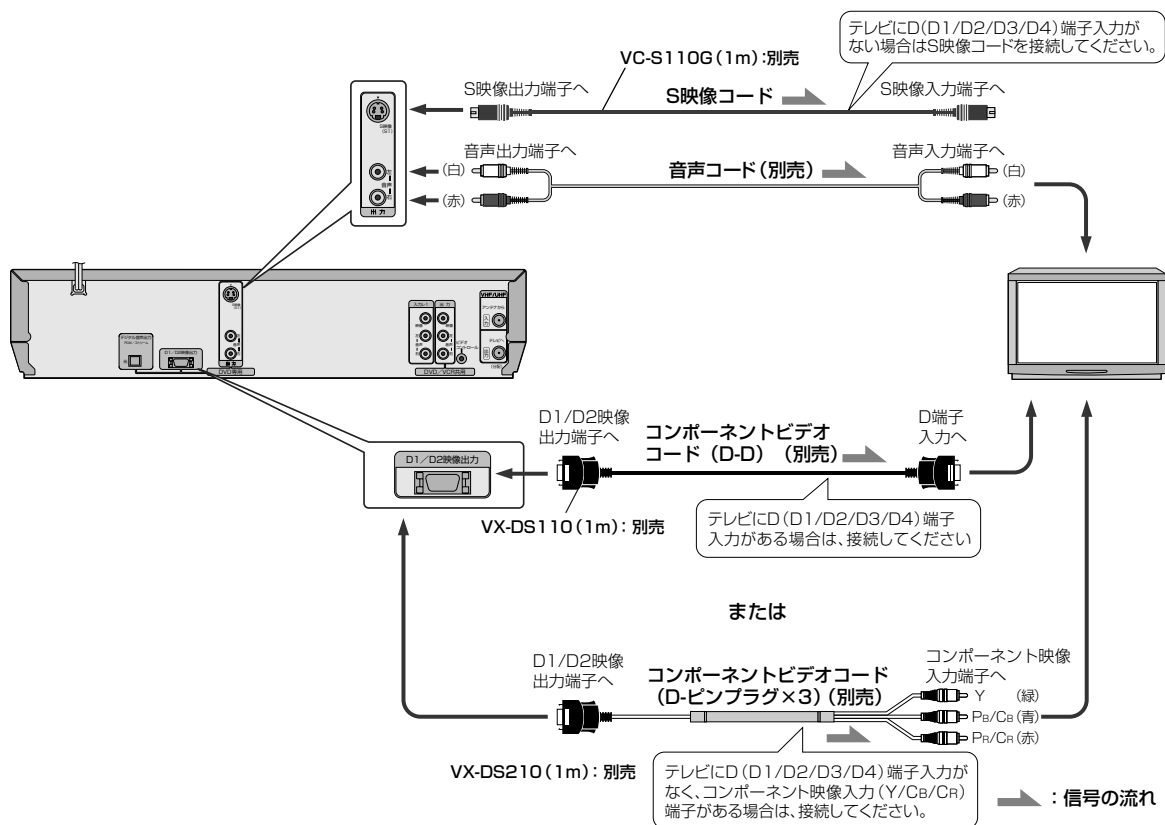

#### D端子入力付きテレビをお持ちのかたへ

- コンポーネントビデオコードおよび音声コードを接続してください。

#### ワイドテレビをお持ちのかたへ

- 「TVのタイプ」を「パンスキャン」にしたときは、字幕が見えなかったり、画面の端が欠ける場合があります。通常は「レターボックス」に設定してください。
- 画像サイズの判別をするために、本機とテレビの接続は、D端子またはS映像端子で接続することをおすすめいたします。



- 「プログレッシブスキャンモード」のときは、映像出力端子の映像が乱れます。D端子を使用しないときは、「プログレッシブスキャンモード」には切換えないでください。
- DVD専用出力端子は、ビデオ側の映像信号／音声信号を出力しません。



## スキャンモードを切り換える

本機のスキャンモードは、お買い上げ時は「インターレース」に設定されています。プログレッシブスキャン対応テレビと本機のD映像端子で接続したときに、スキャンモードをプログレッシブ方式に切り換えます。



- 本機の電源を「入」にします。
- リモコン切換スイッチを「ビデオ/DVD」側にし、[DVD] を押します。本体のDVDランプが点灯します。

### 停止中または再生中に

#### リモコンの[DVD]を3秒以上押す

スキャンモードがプログレッシブ方式に切り換わり、本体表示窓が次の様に点灯します。



- スキャンモードがプログレッシブ方式のときは、D映像以外の映像端子からは、正常な映像が出力されません。

#### インターレース方式に戻すには

[DVD]を3秒以上押す。

本体表示窓が次の様に点灯します。



## デジタルダイレクトプログレッシブ方式について

これまでのプログレッシブスキャン対応DVDプレーヤーでは、プログレッシブスキャンで収録されたDVDビデオの映像信号を、インターレーススキャンに変換してから再度プログレッシブスキャンに戻すという処理を行っていたため、映像がブレたり不自然に写ることがありました。

ビクターのデジタルダイレクトプログレッシブ方式は、DVDビデオのプログレッシブスキャン映像をそのまま出力するので、プログレッシブスキャンが持つ本来の自然で美しい映像の再生を実現しています。



- ビクター製以外のプログレッシブスキャン対応テレビの中には、本機のプログレッシブスキャンに適合しないものがあります。テレビの映像が不自然に映るときは、スキャンモードを「インターレース」にしてください。
- プログレッシブ映像出力の著作権保護信号についてプログレッシブ映像出力(525p)には著作権保護信号が付加されていることがあります。この信号に対応していないテレビ、モニターでは映像が乱れることがあります。このようなときは、スキャンモードを「インターレース」にしてお使いください。ビクター製のテレビでは、HD-32LS3やAV-32AD3などが著作権保護信号に対応しています。詳しくは「お客様ご相談センター」にお問い合わせください。



## 音声言語/音声を選ぶ(音声)

DVDビデオやビデオCD/スーパービデオCDの中には複数の音声言語/音声が収録されているものがあります。それらの中から希望する音声言語/音声を選ぶことができます。

ビデオCDの場合、音声を切り換えることによって、カラオケの「歌あり/なし」を選ぶことができます。

複数の音声が収録されているDVDビデオでは、ディスク挿入後のみ数秒間は、が画面に表示されます。

- オンスクリーンガイドが「オフ」のときはは表示されません。(☞72ページ)。
- メニューバーを使って、音声を選ぶこともできます(☞86ページ)。

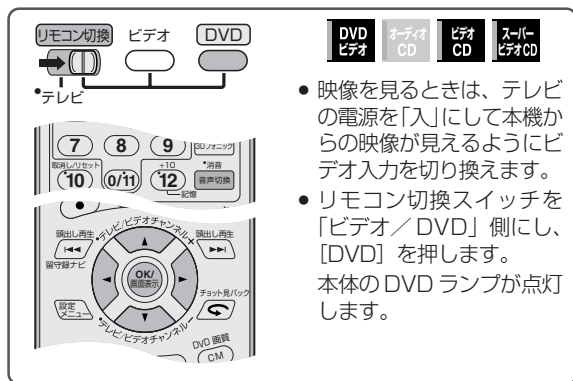

- 映像を見るときは、テレビの電源を「入」にして本機からの映像が見えるようにビデオ入力を切り換えます。
- リモコン切換スイッチを「ビデオ/DVD」側にし、[DVD] を押します。本体のDVDランプが点灯します。

再生中に

### 1 [音声切換] を押す

テレビ画面に音声選択ウィンドウが表示されます。  
例：DVDビデオのとき

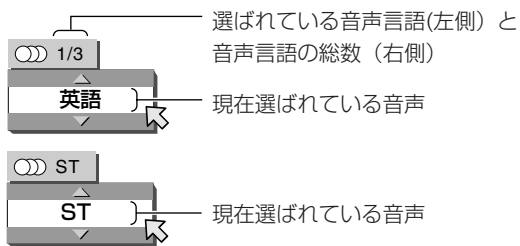

### 2 [▲/▼] を押して音声言語または音声を並び、[OK] を押す

ボタンを押すごとに、音声言語/音声が切り換わります。

例：DVDビデオのとき

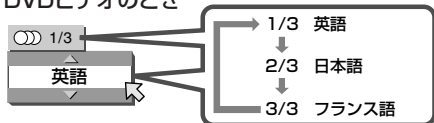

例：ビデオCDのとき

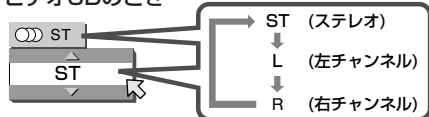

音声選択ウィンドウを消すには

[OK]を押す

ご注意

- が表示されたときは… ディスクに複数の音声が収録されていないか、その操作が禁止されています。
- 音声の切り換えは、ディスクに収録されていない音声言語/音声については、ご使用になれません。

## 音声言語の表記について

DVDビデオの再生中、音声選択ウィンドウに表示される音声言語のうち、英語、スペイン語、フランス語、中国語、ドイツ語、イタリア語、日本語以外は言語コード(☞73ページ)で表示されます。

## 字幕を切り換える(字幕)

DVDビデオ/スーパービデオCDの中には、複数の字幕言語が収録されているものがあります。それらの中から希望する言語を選びます。

複数の字幕が収録されているDVDビデオでは、ディスク挿入後のみ数秒間は、が画面に表示されます。

- オンスクリーンガイドが「オフ」のときはは表示されません。(☞72ページ)
- メニューバーを使って、字幕を選ぶこともできます。(☞86ページ)

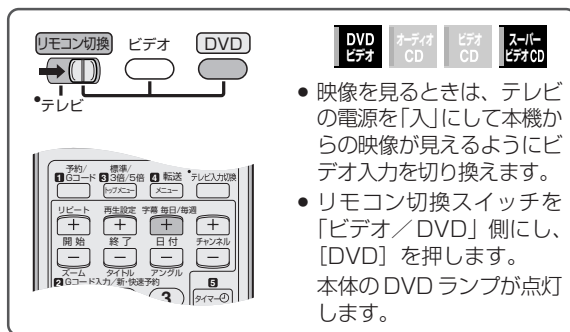

- 映像を見るときは、テレビの電源を「入」にして本機からの映像が見えるようにビデオ入力を切り換えます。
- リモコン切換スイッチを「ビデオ/DVD」側にし、[DVD] を押します。本体のDVDランプが点灯します。

再生中に

### 1 [字幕] を押す

テレビ画面に字幕選択ウィンドウが表示されます。

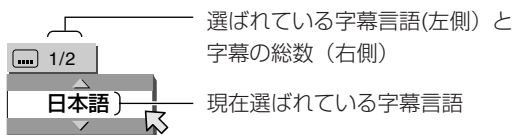

### 2 [字幕] をくり返し押して字幕言語を選ぶ

ボタンを押すごとに、字幕言語が切り換わります。

例：

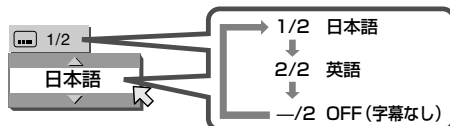

## 字幕選択ウィンドウを消すには

[OK]を押す

### ご注意

- が表示されたときは… ディスクに字幕が収録されていないか、その操作が禁止されています。
- 字幕の切り換えは、ディスクに収録されていない言語については、ご使用になれません。

## 字幕言語の表記について

DVDビデオの再生中、字幕選択ウィンドウに表示される字幕言語のうち、英語、スペイン語、フランス語、中国語、ドイツ語、イタリア語、日本語以外は言語コード (73ページ) で表示されます。

## 画面を拡大する(ズーム)

画面上のお好みの場所を拡大して見るすることができます。

● 映像を見るときは、テレビの電源を「入」にして本機からの映像が見えるようにビデオ入力を切り換えます。

● リモコン切換スイッチを「ビデオ/DVD」側にし、[DVD] を押します。本体のDVDランプが点灯します。

### 再生中または一時停止中に

## 1 [ズーム]を押す

画面が拡大されます。

- ボタンを押すごとに、倍率が次のように変化します。  
1.8倍\* → 4倍 → 8倍 → 16倍 → 32倍 → 64倍

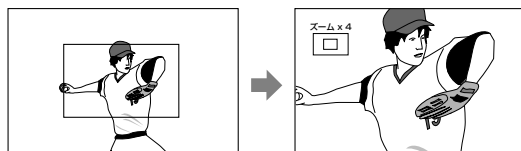

画面の左上部に現在の倍率と拡大位置が表示されます。拡大したい場所を選ぶには次の手順で行います。

## 2 [▲/▼/◀/▶]を押して拡大したい部分を選ぶ

通常の画面に戻すには

[OK]を押す



\* 1.8倍ズームについて

- レターボックスサイズ (16:9) のDVDビデオの映像を4対3 (レターボックス) サイズのテレビで見ると、上下に黒い帯が見えることがあります。1.8倍拡大表示を選ぶと、この上下の帯がほとんど見えなくなります。ただし、画面の両端は切り取られます。

### ご注意

- 拡大すると、画質が悪化したり、画像がブレることがあります。

## サラウンド感を出す(3Dフォニク)

3Dフォニクを使うと、2本のスピーカーだけでもサラウンドの効果を擬似的に演出することができます。

● リモコン切換スイッチを「ビデオ/DVD」側にし、[DVD] を押します。本体のDVDランプが点灯します。

### 再生中に

## 1 [3Dフォニク]を押す

テレビ画面に3Dフォニク設定ウィンドウが表示されます。

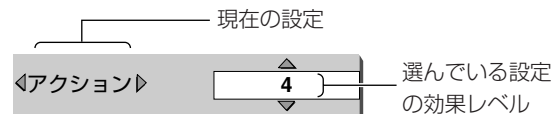

## 2 [◀/▶]を押して設定を選ぶ

ボタンを押すごとに、次のように設定が切り換わります。

- オフ : 3Dフォニクを使わないとき選びます
- アクション : アクション映画やスポーツ番組など音の移動が激しいソフトに最適です。
- ドラマ : 包まれるような自然な雰囲気によりリラックスして映画が楽しめます。
- シアター : 映画館のような音響効果で楽しめます。

## 3 [▲/▼]を押して効果レベルを調節する

効果レベルは1~5の範囲で選べます。

- ▲を押すと数値が大きくなります。
- ▼を押すと数値が小さくなります。

通常の画面に戻すには

[3Dフォニク]を押す



## 3Dフォニックについて

- 3Dフォニックの効果は、ドルビーデジタルで収録されたDVDビデオの音声に限り正しい効果が得られます。その他のビデオでは、3Dフォニックを使っても同様の効果は得られません。
- ドルビーデジタルのDVDソフトで、リア（サラウンド）の音声が収録されていない場合、3Dフォニックの設定は変更できませんが、正しい効果は得られません。
- ドルビーデジタルのDVDソフトを再生しているとき、デジタル音声出力端子から出力されるビットストリーム信号には、3Dフォニックの効果はかかりません。

## 画質を調節する(VFP)

ビデオ ファイン プロセッサー

VFP(Video Fine Processor)機能を使うことにより、映像を観賞する部屋の照明やお好みに合わせて画質を調節することができます。

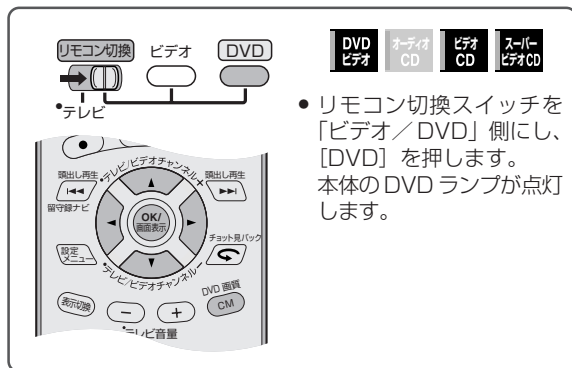

再生中に

### 1 [DVD画質] を押す

テレビ画面にVFP設定ウィンドウが表示されます。

現在選択されている  
VFP モード



### 2 [◀/▶]を使ってVFPモードを選ぶ

ボタンを押すごとに、次のようにVFPモードが切り換わります。

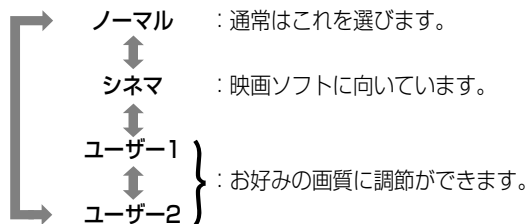

### ユーザー1、2を選んだときは

続く手順③～⑥で設定項目の調節をすることができます。設定項目の調節内容は記憶されます。

### 3 [▲/▼]を押して設定項目を選ぶ

#### 設定項目

- ガンマ : 画面の暗い部分と明るい部分の明るさを変えずに、中間の明るさを調節します。
- 明るさ : 画面の明るさを調節します。
- コントラスト : 画面のコントラストを調節します。
- 色のこさ : 画面の色のこさを調節します。
- 色合い : 画面の色合いを調節します。
- シャープネス : 画面のシャープさを調節します。
- Yディレイ : 画面の色ズレを調節します。

### 4 [OK]を押す

VFP設定ウィンドウが消えて、項目ごとの調節ウィンドウが表示されます。

例: 「ガンマ」を選んだとき

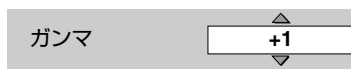

### 5 [▲/▼]を押して設定項目の調節をする

- [▲]を押すと数値が大きくなります。
- [▼]を押すと数値が小さくなります。
- 数値の調節範囲は、設定項目によって異なります。

### 6 [OK]を押す

再び、VFP設定ウィンドウが表示されます。他の項目の調節をするときは、手順③～⑥をくり返します。

### VFP設定表示を消すには

[DVD画質]を押す

- 数秒間何も操作しないと、VFP設定ウィンドウは自動的に消えます。

本機では、テレビ画面上に、ステータスバーとメニューバーを表示させることができます。これらの表示を使って、再生中にディスクの情報を確認したり（ステータスバー）、さまざまな機能呼び出して使う（メニューバー）ことができます。

・MP3ディスク/JPEGディスクの再生中には、ステータスバー/メニューバーは使えません。

## ステータスバーとメニューバーを使う(画面表示)

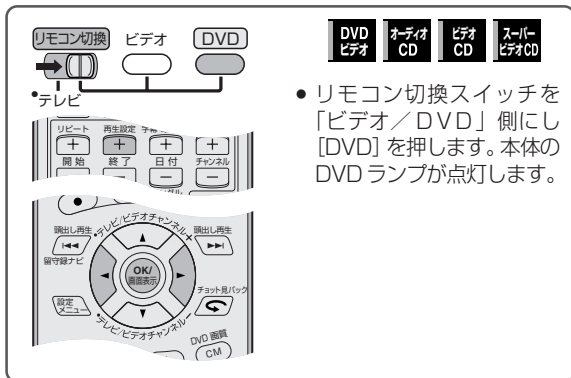

・リモコン切替スイッチを「ビデオ/DVD」側にし「DVD」を押します。本体のDVDランプが点灯します。

### 再生中または一時停止中に

#### 1 [再生設定]を押す

ボタンを押すごとに次のように表示が切り換わります。

例：DVDビデオのとき

ステータスバー



ステータスバー



メニューバー

表示なし

(始めに戻る)

#### 2 メニューバー表示中に【◀/▶】を押してアイコンを選ぶ

#### 3 [OK] を押す

各機能が設定できるようになります。設定内容については「アイコン一覧」(P.86ページ)をご覧ください。

・メニューバーのアイコンの文字やマークの色が変わっているときは、その機能が働いています。

#### 注意

・DVDメニューやビデオCDのメニュー画面が表示されているとき、メニューバーを表示すると、DVDメニューやビデオCDのメニュー画面での操作がうまくいかないときがあります。このようなときは、メニューバー表示を消してください。

### ステータスバーについて

ステータスバーには次の情報が表示されます。

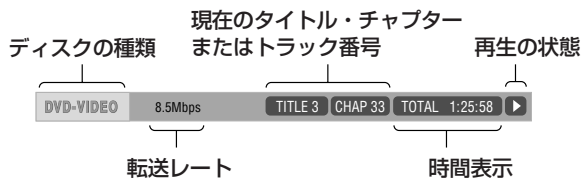

#### ● ディスクの種類

DVDビデオのとき：

オーディオCDのとき：

ビデオCDのとき：

スーパービデオCDのとき：

#### ● 転送レート(DVDビデオのみ)

映像の単位時間当たりの平均情報量を示しています。

#### ● 現在のタイトル・チャプターまたはトラック番号

DVDビデオのとき

：現在のタイトル番号とチャプター番号が表示されます。

オーディオCD/ビデオCD/  
スーパービデオCDのとき

：現在のトラック番号が表示されます。

#### ● 時間表示

次の4つの時間表示ができます。

- ・現在再生中のチャプターまたはトラックの経過時間
- ・現在再生中のチャプターまたはトラックの残り時間
- ・ディスクの最初からの経過時間
- ・ディスクの残り時間

#### ● 再生の状態

DVDプレーヤーの再生の状態を表示します。

再生中： 停止中：

一時停止中： 早送り/早戻し中：

スロー再生中：

## メニューバーについて

メニューバーからは次の操作をすることができます。メニューバーのアイコンはディスクの種類によって異なります。詳しい使い方は、「アイコン一覧」をご覧ください。

### DVDビデオのときのアイコン

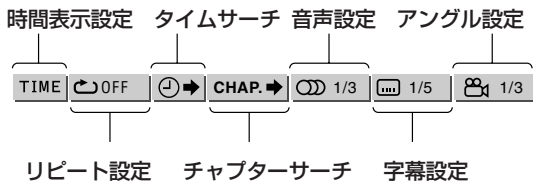

### ビデオCDのときのアイコン

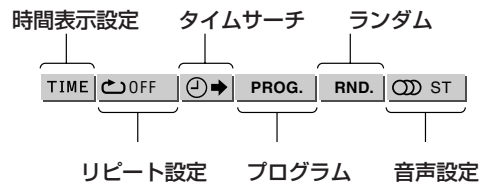

### オーディオCDのときのアイコン

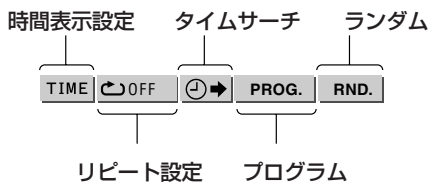

### スーパービデオCDのときのアイコン

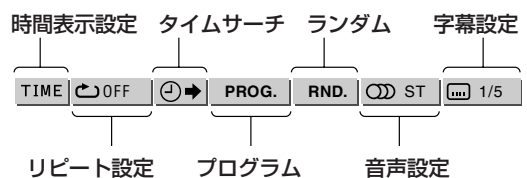

## アイコン一覧

- TIME** 時間表示アイコン 

ステータスバーの時間表示を切り換えます。[OK]を押すごとに時間表示が次のように切り換わります。

TOTAL : タイトル(ディスクの頭から)の再生経過時間  
 T. REM : タイトル(ディスク)の残り再生時間  
 TIME : チャプター(トラック)の再生経過時間  
 REM : チャプター(トラック)の残り再生時間

( )内は DVD ビデオ以外のディスクのとき  
 ・停止中は「-:-:-:-」と表示されます。
- OFF** リピートアイコン 

いろいろなくり返し再生するとき選びます。詳しくは、「くり返し再生する」(☞ 87 ページ)をご覧ください。
- ⏪** タイムサーチアイコン 

再生したい場所を時間で、指定します。数字ボタンでタイトルまたはディスクの頭からの時間を入力し、[OK]を押すと再生が始まります。
- CHAP. →** チャプターアイコン 

DVDビデオで再生したいチャプターを指定します。数字ボタンでチャプター番号を入力し、[OK]を押すと再生が始まります。
- 1/3** 音声アイコン 

複数の音声を楽しめるディスクの再生中に音声を切り換えます。[▲/▼]で音声を選びます。
- 1/2** 字幕アイコン 

字幕機能を持つディスクの再生中、字幕をなしにしたり、他の字幕に切り換えます。[▲/▼]で字幕を選びます。
- 1/3** アングルアイコン 

複数のアングルを持つDVDビデオの再生中、アングルを切り換えます。[▲/▼]でアングルを選びます。
- PROG.** プログラムアイコン 

プログラム再生をするとき選びます。ディスクの再生が停止しているとき使います。詳しくは、「順番を決めて再生する」(☞ 88 ページ)をご覧ください。
- RND.** ランダムアイコン 

ランダム再生をするとき選びます。ディスクの再生が停止しているとき使います。詳しくは、「無作為な順番で再生する」(☞ 89 ページ)をご覧ください。

## くり返し再生する (リピート再生)

再生中のチャプターやタイトル(DVDビデオのとき)、再生中のトラックや全トラック(DVDビデオ以外のとき)をくり返して再生することができます。また、指定した範囲をくり返し再生することができます。(A-Bリピート)

### タイトル/チャプター/トラック/全トラックをくり返す

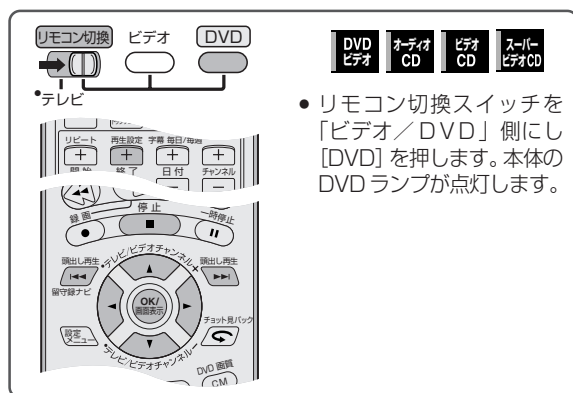

DVDビデオ:再生中に、CDオーディオ:再生中または停止中に、ビデオCD/スーパービデオCD:PBCをオフにして停止中または再生中に

**1** [再生設定]をくり返し押ししてメニューバーを表示させる

**2** [◀▶]をくり返し押しして◀を  
OFF に合わせ、[OK]を押す

**3** [▲▼]をくり返し押ししてお好みのリピート再生のモードを選ぶ

押すごとに次のようにモードが切り換わります。

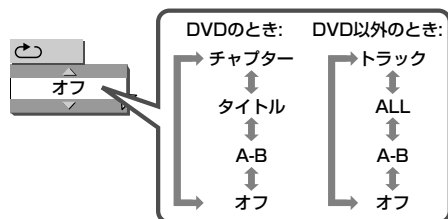

DVDビデオ(DVDビデオ以外)のとき

- チャプター：チャプターのリピート再生
- (トラック：トラックのリピート再生)
- タイトル：タイトルのリピート再生
- (ALL：全トラックのリピート再生)
- A-B\*：指定範囲のリピート再生
- オフ：リピート再生のモードの解除

\* 停止中には「A-B」は表示されません。「A-B」を選んだときは、右の手順をご覧ください。

**4** [OK]を押す

リピート再生が始まります。

- 停止中のときは、[再生(▶)]を押して再生を始めます。

リピート再生をやめるには

[停止(■)]を押す

DVDビデオのときは、再生を停止すると同時にリピート再生のモードも解除されます。DVDビデオ以外のときは、再生は停止しますがリピート再生のモードは解除されません。

リピート再生のモードを解除するには

手順③で「オフ」を選ぶ

### 指定した範囲をくり返し再生する<A-Bリピート>

リピート再生の手順③で「A-B」を選んだときは、以下の手順に沿って、「A-Bリピート」を行います。

**4** くり返したい部分の頭で、[OK]を押す (Aポイント)

メニューバーに◀A-が表示されます。

**5** くり返したい部分の終わりで、[OK]を押す (Bポイント)

メニューバーの表示が◀A-Bになり、AポイントとBポイント間のリピート再生が開始されます。

A-Bリピート再生を解除するには

[停止(■)]を押す

再生が停止し、A-Bリピート再生は解除されます。

- メニューバーの◀A-Bに◀を合わせ、[OK]を押しても解除されませんが、通常の再生は続きます。
- [▶▶]または[◀◀]を押しても、A-Bリピート再生は解除されます。



- A-Bリピート以外は「[リピート]」を押すと簡単に設定できます。



- ◀が表示されたときは…ディスクによってはA-Bリピート再生ができない場合もあります。
- タイトル、またはトラックをまたがるA-Bリピート再生はできません。
- プログラム再生中やランダム再生中、またはリピート再生中は、A-Bリピートはできません。

## 順番を決めて再生する(プログラム再生)

再生するトラックの順番を、最大99トラックまで自由に決めることができます。同じトラックを2回以上プログラム再生することもできます。

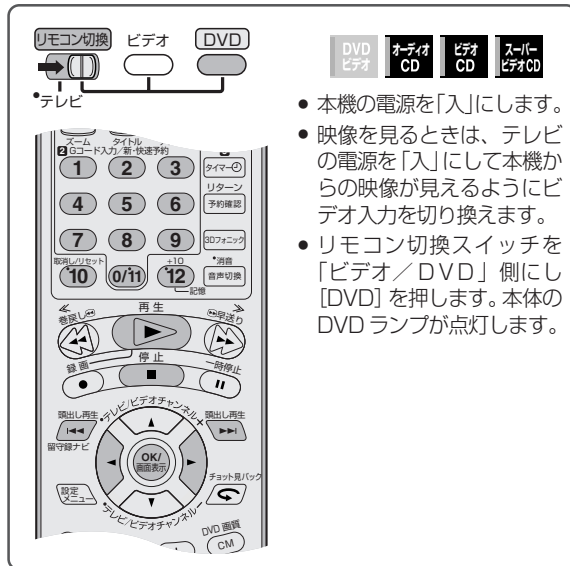

### 3 数字ボタン(1~12[+10])を使って再生したい順にトラック番号を選ぶ

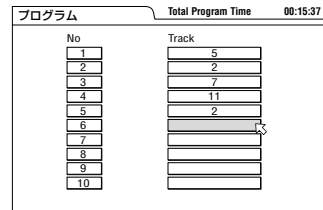

### 数字ボタンの使いかた

- 1~10を選ぶには  
その番号の数字ボタンを直接押します。
- 11以上を選ぶには  
[12] ボタンを押してから1~9のボタンを押します。  
[12] ボタンを押すごとに1→2→3...と10の位の数字がカウントアップします。  
[0/11] ボタンを押すと「0」が入力できます。

## 停止中に

### 1 [再生設定]をくり返し押してメニューバーを表示させる

### 2 [◀▶]をくり返し押してPROG.に合わせ、[OK]を押す

プログラム画面が表示されます。

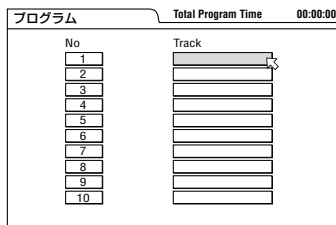
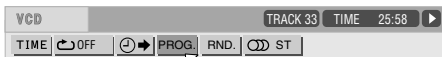

### プログラムの設定を間違えたときは [停止(■)]で1つずつ消去します。

### 4 [再生] を押して再生する

プログラムした順番で再生が始まります。

### プログラム再生を途中でやめるには [停止(■)]を押す

プログラム画面が表示されます。

### プログラム画面を消すには

[再生設定]を押す

プログラム画面は消えますが、プログラムの内容は消去されません。

[再生(▶)]を押すと、再びプログラム再生が始まります。

### プログラムの内容を消去するには

停止中に、プログラム画面を消して[停止(■)]を押すすべてのプログラム内容が消去されます。



- プログラム再生中、[▶▶]を押すと次にプログラムされているトラックにスキップし、[◀◀]を押すと再生中のトラックの頭に戻ります。
- プログラムされたすべてのトラックの再生が終わると停止しますが、プログラムの内容は残ります。
- 次の操作をするとプログラムの内容が消去されます。
  - ディスクを取り出す
  - 電源を「切」にする



## 無作為な順番で再生する(ランダム再生)

ランダム再生では、トラックの順番がランダム（無作為）に一度ずつ再生されます。

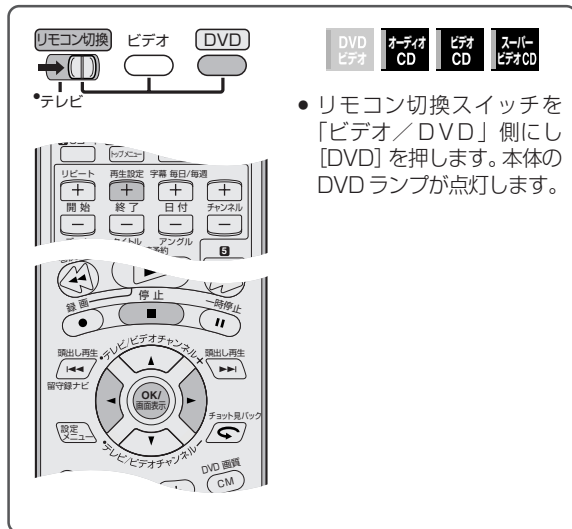

### ランダム再生を途中で解除するには

ランダム再生中に $\square$ を **RND.** に合わせて、[OK]を押すと、ランダム再生が解除され、再生しているところからの通常再生になります。

### ランダム再生をやめるには

[停止(■)]を押す

ランダム再生は解除されます。



- ランダム再生では、すべてのトラックが1回ずつ再生されます。
- 次の操作をするとランダム再生は解除されます。
  - ディスクを取り出す
  - 電源を「切」にする

### 停止中に

**1** [再生設定]をくり返し押ししてメニューバーを表示させる

**2** [◀▶]をくり返し押しして $\square$ を **RND.** に合わせる

オーディオCDのとき：

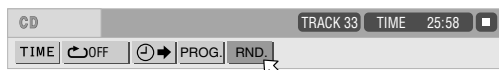

ビデオCDのとき：

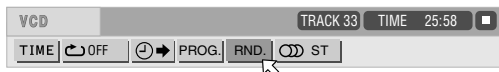

**3** [OK] を押す

ランダム再生が始まります。

すべてのトラックの再生が終了すると、ランダム再生は解除されます。

MP3/JPEGディスクやファイルについては11ページをご覧ください。

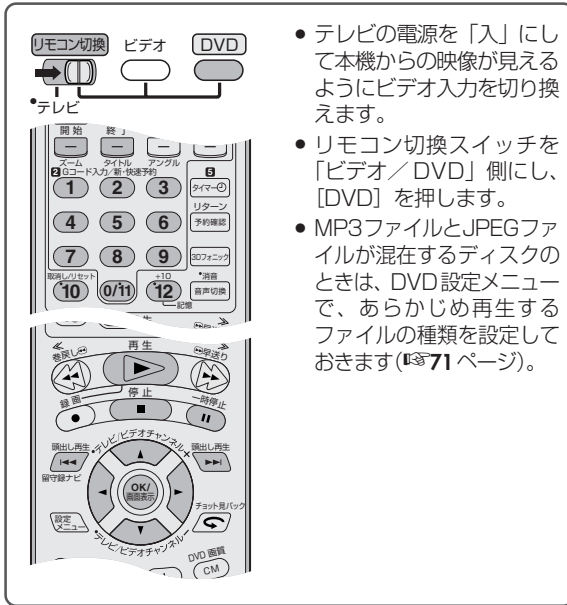

- テレビの電源を「入」にして本機からの映像が見えるようにビデオ入力を切り換えます。
- リモコン切換スイッチを「ビデオ / DVD」側にし、「[DVD]」を押します。
- MP3ファイルとJPEGファイルが混在するディスクのときは、DVD設定メニューで、あらかじめ再生するファイルの種類を設定しておきます(71ページ)。

- 前後のトラックにスキップするには  
[次スキップ▶▶]または[前スキップ◀◀]を押す
- 演奏を一時停止するには  
[一時停止(⏸)]を押す
- 演奏を途中でやめるには  
[停止(■)]を押す

### ご注意

- ディスクの特性によって、再生までの読み取り時間が長くなることがあります。
- 早送り/早戻し再生、リジューム再生、プログラム再生およびランダム再生はできません。
- MP3以外のファイルはテレビ画面に表示されません。
- 現在の演奏経過時間以外の時間情報は表示されません。

## JPEG ディスクを再生する

MP3 ディスク  
JPEG ディスク

## MP3 ディスクを再生する

MP3 ディスク  
JPEG ディスク

### 1 MP3 ディスクを入れる

MP3 CONTROL(コントロール)画面が表示されます。  
選択中のグループ番号/ディスク内の総グループ数

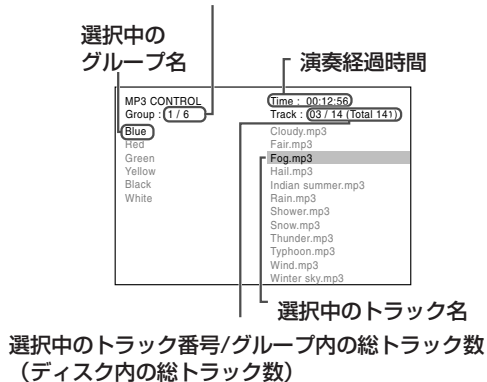

### 1 JPEG ディスクを入れる

JPEG CONTROL(コントロール)画面が表示されます。  
選択中のグループ番号/ディスク内の総グループ数

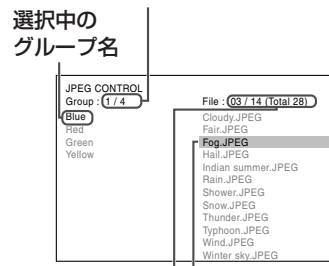

選択中のファイル番号/グループ内の総ファイル数  
(ディスク内の総ファイル数)

### 2 [◀/▶] をくり返し押してグループを選ぶ

### 3 [▲/▼] をくり返し押してファイルを選び、[OK] を押す

選んだファイルの再生が始まります。

### 2 [◀/▶] をくり返し押してグループを選ぶ

### 3 [▲/▼] をくり返し押してトラックを選び、[OK] または [再生] を押す

再生が始まります。

- 前後のファイルにスキップするには  
[次スキップ▶▶]または[前スキップ◀◀]を押す
- JPEG コントロール画面を表示するには  
[停止(■)]を押す

## グループやトラック/ファイルを直接指定して再生する

再生するグループやトラック/ファイルを数字ボタンを使って、直接指定することができます。

コントロール画面表示中または再生中に

MP3  
ディスク  
JPEG  
ディスク

トラック/ファイルを選ぶときは、手順①を飛ばします。

### ① グループを選ぶときは、[タイトル]を押す

タイトル入力表示が本体表示窓に現れます。



グループ入力

トラック/  
ファイル番号

演奏経過時間  
(MP3ディスク)

### ② 数字ボタン(1 ~ 12[+10])を押してグループまたはトラック/ファイルを選ぶ

## くり返し再生する(リピート再生)

グループまたはディスク全体をくり返し再生することができます。

コントロール画面表示中に

MP3  
ディスク  
JPEG  
ディスク

### ① [再生設定]を押す

テレビ画面上にリピート表示が現れます。

### ② [▲/▼]をくり返し押してリピート再生のモードを選ぶ

押すごとに次のようにモードが切り換わります。

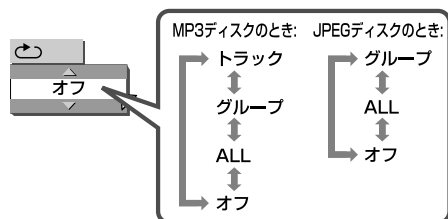

トラック : トラックのリピート再生  
(MP3ディスクのみ)

グループ : グループのリピート再生

ALL : 全トラック/ファイルのリピート再生

オフ : リピート再生のモードの解除

### ③ [OK] を押す

リピート再生が始まります。

- 停止中のときは、[再生(▶)]を押して再生を始めます。

### リピート再生をやめるには

[停止(■)]を押す

ただし、リピート再生のモードは解除されません。

### リピート再生のモードを解除するには

手順②で、「オフ」を選ぶ

または、リピートの表示が消えるまで[リピート]を押す



- [リピート]をくり返し押してもリピート再生のモードが設定できます。

## 画面を拡大する(ズーム)

MP3  
ディスク  
JPEG  
ディスク

[ズーム]を押して再生中の画像を拡大してみることができます。

- スライドショー再生中の画像を拡大表示するときは、画像全体が表示されたときに一時停止をして拡大してください。
- 詳しくは、83ページの「画面を拡大する(ズーム)」をご覧ください。

## ファイルを連続再生する(スライドショー)

画像を3秒間再生したあと、自動的に他のファイルも3秒間ずつ連続して表示させることができます。

(スライドショー再生)

コントロール画面表示中に

MP3  
ディスク  
JPEG  
ディスク

### ① 「JPEGディスクを再生する」の手順①~③で最初に再生するファイルを選ぶ

### ② [再生]を押す

選んだファイルから連続してスライドショー再生が始まります。

- 画像が選択されているときに[再生(▶)]を押すとそこからスライドショー再生が始まります。
- 次の画像が再生される前に、[▶▶]または[◀◀]を押すと、前後の画像を表示させることができます。

### スライドショー再生を途中でやめるには

[停止(■)]を押す

JPEGコントロール画面が表示されます。



お子さまに見せたくない様な過激なシーンを含むDVDビデオの映画ソフトを再生する場合に設定します。ディスクがパレンタルロック機能に対応していると、パレンタルロックの設定に応じて過激なシーンをカットしたり別のシーンに差し換えたりします。

## パレンタルロックを設定する

- 映像を見るときは、テレビの電源を「入」にして本機からの映像が見えるようにビデオ入力を切り換えます。
- リモコン切換スイッチを「ビデオ/DVD」側にし、[DVD] を押します。本体のDVDランプが点灯します。

停止中、またはディスクが入っていないときに

### 1 [設定メニュー] を押す

設定メニューが表示されます。

### 2 [◀/▶] を押して「その他メニュー」に↵を合わせる

その他メニューが表示されます。

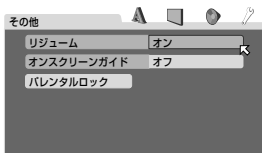

### 3 [▲/▼] をくり返し押して↵を「パレンタルロック」に合わせ、[OK] を押す

パレンタルロック設定画面が表示されます。

- はじめて設定するときには「カントリー」が選ばれます。

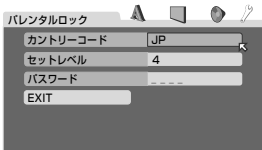

- 「パスワード」が選ばれたときは、数字ボタン(1～9、0/11)を押して4ケタのパスワードを入力し、[OK]を押します。パスワードの入力を3回間違えると、「EXIT」が選ばれます。[OK]を押して、もう一度やり直してください。

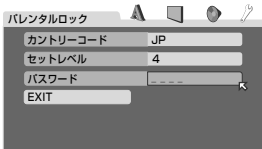

### 4 [▲/▼] を使って設定項目を選び、[OK] を押す

カントリーコード :

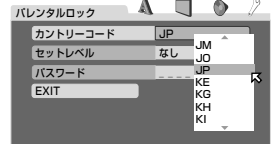

94ページの表を参考に[▲/▼]でカントリーコードを選び、[OK]を押します。

セットレベル :

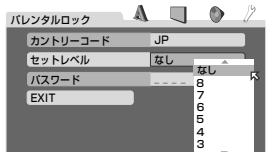

視聴制限のレベルを決めます。数値が小さいほど厳しくなります。

[▲/▼]で数値(1～8)または「なし」を選び、[OK]を押します。

パスワード :

数字ボタン(1～9、0/11)を押して4ケタのパスワードを入力し、[OK]を押します。

### 5 手順4をくり返し他の項目を設定する

- パスワードを設定すると、「EXIT」が選ばれます。

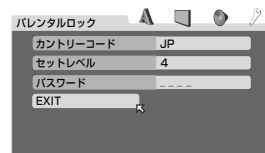

### 6 [OK] を押す

パスワードについて

- 現在のパスワードを忘れてしまったときは「8888」を入力してください。新しいパスワードを設定できるようになります。
- パスワードの入力を3回間違えると、パレンタルロックの設定変更ができなくなります。このとき↵は「EXIT」に移動し動かせなくなります。[OK]を押してもう一度最初からやり直してください。

## パレンタルロックを一時解除する

パレンタルロックを厳しく設定しているときは、再生しようとしても全く見るできないことがあります。このようなときは、パレンタルロックを一時的に解除することができます。

### 再生中に

- 1 下の画面が表示されたら、**[▲/▼]**を使って $\square$ を「一時解除する」に合わせ、**[OK]**を押す

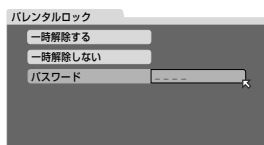

$\square$ が「パスワード」に移動します。

- 「一時解除しない」を選んだときは、このディスクを再生することはできません。**[開/閉]**を押してディスクを取り出してください。

- 2 設定されているパスワードを数字ボタン(1～9、0/11)を使って入力し、**[OK]**を押す

正しいパスワードを入力するとパレンタルロックが一時解除され、ディスクが再生されます。

間違えて入力した場合、「違います。やり直してください」と表示されますので、もう一度正しいパスワードを入力してください。

### パスワードについて

- 現在のパスワードを忘れてしまったときは「8888」を入力してください。新しいパスワードを設定できるようになります。
- パスワードの入力を3回間違えると、パレンタルロックの設定変更ができなくなります。このとき $\square$ は「一時解除しない」に移動し動かせなくなります。**[OK]**を押してもう一度最初からやり直すか、92ページ手順④のセットレベル/パスワード設定を変更してください。

## トレイロックについて

本機に入れたディスクを取り出せないようにロックをすることができます(トレイロック)。小さなお子さまがいるご家庭などで、誤動作を防ぎたいときお使いください。

### ディスクが入っているとき

- 1 電源を「切」にする
- 2 本体の**[停止(■)]**を押しながら、本体の**[開/閉(▲)]**を押す

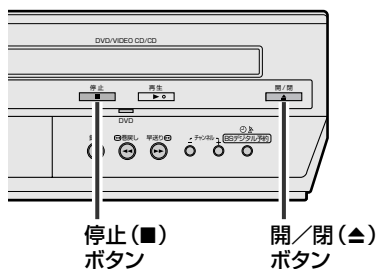

電源を「入」にして**[開/閉(▲)]**を押しても、本体表示窓に「LOCK」と表示され、ディスクが取り出せなくなります。

トレイロックを解除するには  
もう一度手順①、②の動作をくり返します。

# DVD の視聴制限を設定する (つづき)



## カントリーコード一覧

パレントロックの画面で表示されるカントリーコードの一覧です。

AD	Andorra	ET	Ethiopia	LC	Saint Lucia	SC	Seychelles
AE	United Arab Emirates	FI	Finland	LI	Liechtenstein	SD	Sudan
AF	Afghanistan	FJ	Fiji	LK	Sri Lanka	SE	Sweden
AG	Antigua and Barbuda	FK	Falkland Islands (Malvinas)	LR	Liberia	SG	Singapore
AI	Anguilla	FM	Micronesia (Fedelated States of)	LS	Lesotho	SH	Saint Helena
AL	Albania	FO	Faroe Islands	LT	Lithuania	SI	Slovenia
AM	Armenia	FR	France	LU	Luxembourg	SJ	Svalbard and Jan Mayen
AN	Netherlands Antilles	FX	France, Metropolitan	LV	Latvia	SK	Slovakia
AO	Angola	GA	Gabon	LY	Libyan Arab Jamahiriya	SL	Sierra Leone
AQ	Antarctica	GB	United Kingdom	MA	Morocco	SM	San Marino
AR	Argentina	GD	Grenada	MC	Monaco	SN	Senegal
AS	American Samoa	GE	Georgia	MD	Moldova, Republic of	SO	Somalia
AT	Austria	GF	French Guiana	MG	Madagascar	SR	Suriname
AU	Australia	GH	Ghana	MH	Marshall Islands	ST	Sao Tome and Principe
AW	Aruba	GI	Gibraltar	ML	Mali	SV	El Salvador
AZ	Azerbaijan	GL	Greenland	MM	Myanmar	SY	Syrian Arab Republic
BA	Bosnia and Herzegovina	GM	Gambia	MN	Mongolia	SZ	Swaziland
BB	Barbados	GN	Guinea	MO	Macau	TC	Turks and Caicos Islands
BD	Bangladesh	GP	Guadeloupe	MP	Northern Mariana Islands	TD	Chad
BE	Belgium	GQ	Equatorial Guinea	MQ	Martinique	TF	French Southern Territories
BF	Burkina Faso	GR	Greece	MR	Mauritania	TG	Togo
BG	Bulgaria	GS	South Georgia and the South Sandwich Islands	MS	Montserrat	TH	Thailand
BH	Bahrain	GT	Guatemala	MT	Malta	TJ	Tajikistan
BI	Burundi	GU	Guam	MU	Mauritius	TK	Tokelau
BJ	Benin	GW	Guinea-Bissau	MV	Maldives	TM	Turkmenistan
BM	Bermuda	GY	Guyana	MW	Malawi	TN	Tunisia
BN	Brunei Darussalam	HK	Hong Kong	MX	Mexico	TO	Tonga
BO	Bolivia	HM	Heard Island and McDonald Islands	MY	Malaysia	TP	East Timor
BR	Brazil	HN	Honduras	MZ	Mozambique	TR	Turkey
BS	Bahamas	HR	Croatia	NA	Namibia	TT	Trinidad and Tobago
BT	Bhutan	HT	Haiti	NC	New Caledonia	TV	Tuvalu
BV	Bouvet Island	HU	Hungary	NE	Niger	TW	Taiwan, Province of China
BW	Botswana	ID	Indonesia	NF	Norfolk Island	TZ	Tanzania, United Republic of
BY	Belarus	IE	Ireland	NG	Nigeria	UA	Ukraine
BZ	Belize	IL	Israel	NI	Nicaragua	UG	Uganda
CA	Canada	IN	India	NL	Netherlands	UM	United States Minor Outlying Islands
CC	Cocos (Keeling) Islands	IO	British Indian Ocean Territory	NO	Norway	US	United States
CF	Central African Republic	IQ	Iraq	NP	Nepal	UY	Uruguay
CG	Congo	IR	Iran (Islamic Republic of)	NR	Nauru	UZ	Uzbekistan
CH	Switzerland	IS	Iceland	NU	Niue	VA	Vatican City State (Holy See)
CI	Côte d'Ivoire	IT	Italy	NZ	New Zealand	VC	Saint Vincent and the Grenadines
CK	Cook Islands	JM	Jamaica	OM	Oman	VE	Venezuela
CL	Chile	JO	Jordan	PA	Panama	VG	Virgin Islands (British)
CM	Cameroon	JP	Japan	PE	Peru	VI	Virgin Islands (U.S.)
CN	China	KE	Kenya	PF	French Polynesia	VN	Viet Nam
CO	Colombia	KG	Kyrgyzstan	PG	Papua New Guinea	VU	Vanuatu
CR	Costa Rica	KH	Cambodia	PH	Philippines	WF	Wallis and Futuna Islands
CU	Cuba	KI	Kiribati	PK	Pakistan	WS	Samoa
CV	Cape Verde	KM	Comoros	PL	Poland	YE	Yemen
CX	Christmas Island	KN	Saint Kitts and Nevis	PM	Saint Pierre and Miquelon	YT	Mayotte
CY	Cyprus	KP	Korea, Democratic People's Republic of	PN	Pitcairn	YU	Yugoslavia
CZ	Czech Republic	KR	Korea, Republic of	PR	Puerto Rico	ZA	South Africa
DE	Germany	KW	Kuwait	PT	Portugal	ZM	Zambia
DJ	Djibouti	KY	Cayman Islands	PW	Palau	ZR	Zaire
DK	Denmark	KZ	Kazakhstan	PY	Paraguay	ZW	Zimbabwe
DM	Dominica	LA	Lao People's Democratic Republic	QA	Qatar		
DO	Dominican Republic	LB	Lebanon	RE	Réunion		
DZ	Algeria			RO	Romania		
EC	Ecuador			RU	Russian Federation		
EE	Estonia			RW	Rwanda		
EG	Egypt			SA	Saudi Arabia		
EH	Western Sahara			SB	Solomon Islands		
ER	Eritrea						
ES	Spain						

# DVD 側からビデオ側へダビングする

## DVDビデオをビデオテープにダビングする

DVD ビデオレコーダーなどで録画した DVD ビデオを接続不要で簡単にダビングできます。

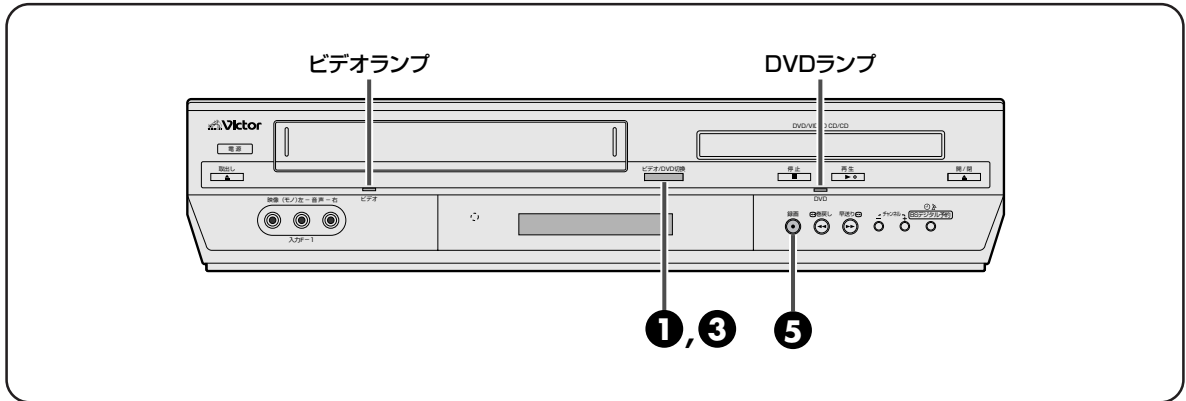

### VHS側(録画)



- メニューの「ピクチャーセレクト」を「ダビング」にします。(P.59ページ)
- 新しい録画用テープを入れるか、ダビングしたいテープを挿入して録画を始めたところを探しておきます。

### DVD側(再生)



- ダビングしたいDVDビデオを本機に入れておきます。
- 設定メニューの「オンスクリーンガイド」を「オフ」にしておきます。「オン」になっていると、オンスクリーンガイド表示と一緒に録画されてしまいます。(P.72ページ)

**1** [ビデオ/DVD切替] を押してビデオランプを点灯させる

**2** リモコンの[標準/3倍/5倍] を押して録画スピードを設定する

**3** [ビデオ/DVD切替] を押してDVDランプを点灯させる

- DVD が再生しているかどうか確認してください。再生していない場合は、[再生 (▶)] ボタンを押してください。

**4** ダビングを開始したい場面でリモコンの[一時停止] を押し、一時停止にする

**5** [録画(●)] を押す

- 本体表示窓に「DUB」表示が点灯し、ダビングを開始します。
- ダビングが終了したら、[停止(■)] ボタンを押します。
- DVD側は再生を続けていますので、必要に応じて停止させてください。

### ご注意

- 本機はマクロビジョン方式のコピーガードに対応しています。コピー禁止信号が入っているディスクは、VTRで録画できません。本体の表示に「ERROR」が表示されます。
- DVDの再生設定メニューを表示させたままビデオテープにダビングすると、再生設定メニューもダビングされてしまいます。[再生設定] ボタンを押して再生設定メニューを消してください。
- スキャンモードが「プログレッシブ」では、録画できません。「インターレース」に切り換えてください。(P.81ページ)
- ダビングを終了するときは、ビデオランプが点灯しているときに [停止] ボタンを押してください。ビデオ側が録画中に、DVDを選択して「停止」または「ディスクの開/閉」の操作を行うと自動で録画を停止しますが、DVDオープニング画面が多少録画されますのでご注意ください。

## 本機とドルビーデジタルデコーダーまたはDTS内蔵アンプをつなぐ

全ての電源を切ってから接続してください。

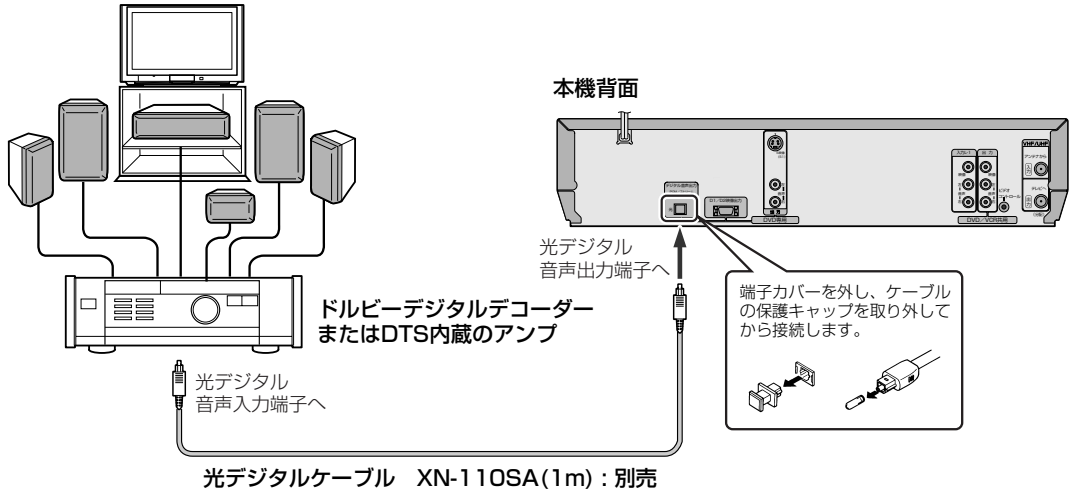

- ドルビーデジタルサラウンドの場合はDVD設定メニューの「音声メニュー→デジタルOUT」を「DOLBY DIGITAL/PCM」にしてください。(☞72ページ)
- DTSサラウンドの場合は、DVD設定メニューの「音声メニュー→デジタルOUT」を「ストリーム/PCM」にしてください。(☞72ページ)



# オーディオ機器とつないでダビングする

## 光デジタル音声出力でデジタル録音する

コピー禁止処理のされていないCDの音声をMDなどにデジタル録音できます。

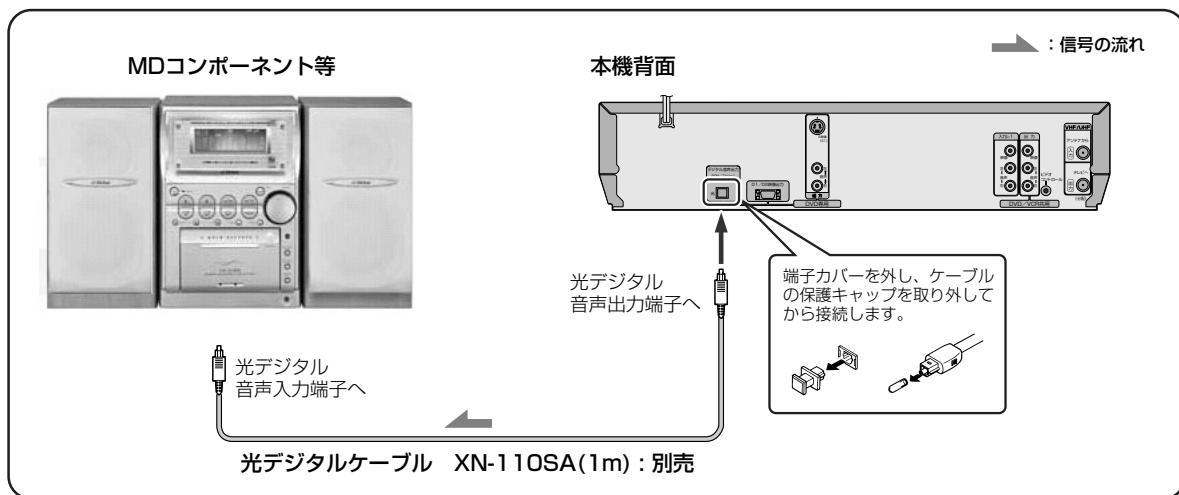

### 本機DVD側(再生)

準備

- ダビングしたいディスクを本機に入れます。
- DVD設定メニューで「音声メニュー→デジタルOUT」を「PCMのみ」に設定します。(P.72ページ)

### 他の機器(MD)側(録音)

準備

- 録音用のMDを入れておきます。
- 詳しい接続方法については、お使いの機器の取扱説明書をご覧ください。

- 1** [ビデオ/DVD切換]を押してDVDランプを点灯させ、頭出し(P.77ページ)したあと[一時停止]を押す

- 再生一時停止になります。
- 少し前まで早戻してから一時停止してください。

- 2** 本機を接続した外部入力を選ぶ

- 3** 録音一時停止状態にする

- 4** [再生(▶)]を押す

- 5** 録音を始める

# DVD の表示窓メッセージ一覧









本機では、ディスクの状態や操作について本体表示窓にいろいろなメッセージが表示されます。  
 ここでは、主なメッセージと表示される内容を説明します。  
 また、本機で禁止されている操作をしたとき、テレビ画面に「⓪」を表示します。

表示窓メッセージ	内 容
ハロー HELLO	電源を「ON」したときに表示します。
オープン OPEN	[開/閉] ボタンを押して、ディスクトレイが開いているときに表示します。
クローズ CLOSE	[開/閉] ボタンを押して、ディスクトレイが閉じるときに表示します。
ノーディスク NO DISC	ディスクが入っていないとき、または再生できないディスクを入れたときに表示します。
リード READ	ディスクのデータ読み取り中に表示します。
インター INTER	スキャンモードを「インターレース方式」に切り換えたときに表示します。
プログレ P PROGR	スキャンモードを「プログレッシブ方式」に切り換えたときに表示します。
エラー ERROR	再生できないディスク / 傷などで読み取りできないディスクのときに表示します。
プレイ PLAY --:--:-->	メニュー画面を再生中に表示します。
23_17 0:54:27▶	ディスクの再生を一時停止したときに表示します。 (例：タイトル 23 のチャプター 17 で一時停止中)
リジューム ストップ RESUME STOP	リジューム設定が「オン」または「ディスクリジューム」の場合に、ディスクの再生を停止すると表示します。
リジューム プレイ RESUME PLAY ▶	リジューム設定が「オン」または「ディスクリジューム」の場合に、リジューム再生開始時に約3秒間表示します。
プレイバックコントロール -- PBC --:-->	PBCを「ON」で再生したときに表示します。
プレイバックコントロール 1 PBC ▶	ビデオ CD / スーパービデオ CD などの PBC 対応ディスクを再生するときに表示します。(例：トラック 1 を再生中)
プログラム 1 PRG 0:00▶	CD のプログラム再生中に表示します。
ランダム 1 RND 0:00▶	CD のランダム再生中に表示します。

# 故障かな？と思ったら（ビデオ側）



本機はマイコンを使用した機器です。外部からの雑音や妨害ノイズにより正常に動作しないことがあります。下記の項目を確認しても直らないときは、電源を切って電源プラグをコンセントから抜いて、再度差し込み、動作を確認してください。

症状	処置	参照ページ
電源が入らない	<ul style="list-style-type: none"> <li>●電源コードがコンセントからはずれていませんか？</li> <li>●本体表示窓に「」が点灯していませんか？</li> <li>●電源ボタンを押すと、本体表示窓に「」と表示されませんか？リモコンでチャイルドロックを解除してください。</li> </ul>	19 15 68
自動的に電源が切れる	<ul style="list-style-type: none"> <li>●メニューの「モード選択→オート電源オフ」が「3H」になっていませんか？電源「入」の状態でも何も操作をしないと、3時間後に自動的に電源が切れます。</li> </ul>	42
テープが入らない	<ul style="list-style-type: none"> <li>●正しい向きで入れてください。</li> </ul>	44
テープが出ない	<ul style="list-style-type: none"> <li>●録画中または本体表示窓に「」または「」と「」が点灯していませんか？「」または「」を消してから、テープを出してください。このとき、録画予約の待機状態は解除されます。</li> </ul>	51、60
再生をやめても、ビデオ内部から動作音が聞こえる	<ul style="list-style-type: none"> <li>●再び再生したいときに出画時間を早くするため、ビデオ内部のドラムが約5分間は回転しています。故障ではありません。</li> </ul>	—
カウンター表示が点滅する	<ul style="list-style-type: none"> <li>●早送り、巻戻し中にテープの未録画部分になると、カウンター表示が点滅します。</li> </ul>	—
リモコンが働かない	<ul style="list-style-type: none"> <li>●リモコンコード(A/B/C/D)が合っていますか？</li> <li>●電池が消耗していませんか？</li> </ul>	26 23
ダビングできない	<ul style="list-style-type: none"> <li>●正しい外部入力「F-1」または「L-1」を選んでいませんか？</li> </ul>	66
ダビング時、本機で再生するとオンスクリーンの文字が録画される	<ul style="list-style-type: none"> <li>●メニューの「モード選択→オンスクリーン」を「切」にしてください。</li> </ul>	41
ぴったりクロックが働かない	<ul style="list-style-type: none"> <li>●地域番号入力後、NHK 教育テレビのチャンネル表示を変更したときは、「時計合わせ」画面のぴったりクロックのチャンネルも変更してください。</li> </ul>	39
本体表示窓に時計が表示されない	<ul style="list-style-type: none"> <li>●ディスプレイオフ(省電力設定)が「入」になっていませんか？メニューの「モード選択→ディスプレイオフ」を「切」にしてください。省電力設定が解除されます。</li> </ul>	42、62
テレビに番組が出ない	<ul style="list-style-type: none"> <li>●アンテナ接続とチャンネル設定をご確認してください。</li> <li>●映らないときは、一括チャンネル合わせでお近くの地域番号をためしてください。</li> <li>●放送局をひとつずつ設定してください。</li> <li>●テレビの空きチャンネル（1チャンネルまたは2チャンネル）で見たいときは、別売のRFコンバーター（RF-VD550）を最寄のビクターサービス窓口にてお買い求めください。</li> <li>●アンテナの受信形態を確認して、別売の「分波器」または「混合器」をご使用ください。</li> </ul>	18、27 27 33 18 18
メニュー画面が出ない	<ul style="list-style-type: none"> <li>●テレビと本機の接続が合っていますか？</li> <li>●テレビの入力切換を本機が接続された「ビデオ1」／「ビデオ2」などに切り換えてください。</li> </ul> <p>テレビ取扱説明書のビデオデッキ接続などをもう一度ご確認ください。</p>	18 19

—  
般

その他

# 故障かな？と思ったら（ビデオ側）



	症 状	処 置	参照 ページ
再 生	ハイファイステレオの音声がでない	●モノラルビデオデッキやモノラル音声のビデオカメラで録画したテープを再生してもハイファイステレオ音声は出ません。	—
	日本語と外国語が同時に聞こえる	●音声切換ボタンで聞きたい音声を選んでください。	57
	テレビに映像が出ない	●ビデオの入力を表示していますか？ 映像/音声入力端子付テレビ(AVテレビ)と接続しているときはテレビの入力切換を「ビデオ」にします。	19
	映像が乱れる、ちらつく	●オートトラッキング中に映像が乱れたり、ちらつきが出るときは、トラッキング調整を行います。 ●再生中は、トラッキングを手動で調節してください。 録画状態の悪いテープの場合、十分に調節できないことがあります。 ●長い間使用していると、ビデオヘッドが汚れて再生画が汚れることがあります。 ●別売のクリーニングテープTCL-SDで掃除してください。 ●本機のピクチャーセレクトの設定を変更してください。	56
			56
			5
	早送り/巻戻し再生中、静止画再生中に映像が乱れる	●再生の速さを変えると、映像が乱れるときがあります。故障ではありません。	—
画面が上下に揺れる	●メニューの「モード選択→Vスタビライズ」を「入」にしてください。	41	
録 画	日本語だけ録音したい	●メニューの「モード選択→ニカ国語音声録音」を「主」にしてください。	41
	録画できない	●カセットのツメが付いていますか？ ついていなければセロハンテープで穴をふさいでください。	47
		●リモコン操作は、録画ボタンを押しながら再生ボタンを押してください。 本体で操作するときは、録画ボタンだけを押しします。	46
	希望の番組が録画できない	●チャンネルが合っていますか？ 本機で希望のチャンネルが選べないときは、そのチャンネルを受信できるようにチャンネル設定してください。	33
	録画予約ができない	●日付と時刻を設定してありますか？ ●日付と時刻がずれていませんか？日付と時刻を合わせてください。 ●カセットのツメがついていますか？ ●本体表示窓の「⓪」または「⓪」と「⏏」は点灯していますか？ ●予約内容を確認してください。 ●停電があったときは正しく動作しません。 ●本機の電源が「切」やDVD側が選択されているときは、予約転送ができません。	39
			39
			47
	本体表示窓の「⓪」が点滅する	●予約内容が入っていません。予約内容を確認して、正しく設定し直してください。 ●カセットが入っていません。ツメの付いたカセットを入れてください。	48~50
			51
	本体表示窓に「—：—」を表示している	●停電がありました。もう1度、日付と時刻を設定してください。 故障ではありません。	51
予約の録画が始まるまでの間、テープを見たい	●本体表示窓の「⓪」または「⏏」を消してから操作します。 操作終了後は、ふたたび、「⓪」または「⏏」を点灯させます。	48	
予約の録画中に止まって電源が切れて、本体表示窓の「⓪」、「▶」、「●」が点滅している	●テープの終わりまで録画すると、自動的にカセットが停止し、電源が切れます。タイマー(⓪)ボタンを押すと「⓪」は消えます。本機の電源を入れ、巻戻しなどの操作をすると「▶」と「●」の点滅が消えます。 タイマー録画するときは、予約する時間よりも余裕のあるテープを入れてください。	—	
予約の録画中に停止するには	●本体表示窓に「⓪」を表示しているときは、タイマー(⓪)ボタンを押し、「⓪」を消してから停止(■)ボタンを押します。 ●本体表示窓に「⓪」と「⏏」を表示しているときは、本体のBSデジタル予約ボタンを押し、「⓪」と「⏏」を消してから停止(■)ボタンを押します。	48	
		60	



症 状		処 置	参照 ページ
録 画	録画予約中、テレビ画面に「予約がいっぱいです」と表示される	●録画予約は8番組までしか記憶できません。予約内容を確認し、不要な予約を取消してから予約してください。	51
	録画予約中に予約中の表示が消えた	●予約内容を転送後に約3分間放置すると、自動的に予約が完了し予約表示が消えます。予約確認する場合は、[予約確認] ボタンを押してください。	—
	予約が重なったら	●録画中の予約内容が終了するまで次の予約は録画しません。	—
	予約の録画中に、誤って本体の電源ボタンを押してしまったら	●予約の録画中に本体の電源ボタンを押すと、録画を停止し、電源が切れます。(リモコンの電源ボタンを押しても電源は切れません。)電源が切れたときは、他にも予約があれば、ふたたび録画予約待機中になります。	—
	Gコード予約ができない	●日付と時刻がずれていませんか？日付と時刻を合わせてください。 ●ガイドチャンネルが合っていますか？合わせてください。 ●Gコード番号が違っていませんか？正しい番号を入力してください。(過去のGコード入力はできません。)	39 37 48
	今すぐ録画したいのに録画できない	●ビデオナビゲーション機能が動作して、テープ情報を検索しているためです。 ●メニューの「モード選択 → ビデオナビゲーション」を「切」にしてください。	64 42
	録画予約で番組の始め(約5分くらい)が録画されていない	●録画予約でオートCMカット機能を「入」にしていますか？そのときは、CMがステレオ放送で番組もステレオ放送のため、一時停止になります。故障ではありません。 ●大切な録画のときは、録画予約のときにオートCMカット機能「切」に設定してください。	53 53

## 予約した番組が重なったら

- ・同じ日の同じ時間に、2つのチャンネルの番組を予約してしまったとき



- ・同じ日に録画時間が重なって2つのチャンネルの番組を予約してしまったとき

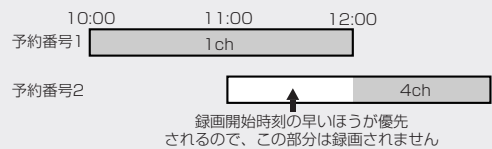

- ・同じ日の同じ時間帯に、2つのチャンネルの番組を予約してしまったとき



# 故障かな?と思ったら (DVD側)



症状		処置	参照ページ
電源	電源が入らない	<ul style="list-style-type: none"> <li>●電源コードがコンセントからはずれていませんか?</li> <li>●コンセントを差し込んだあとは、すぐに電源が入りません。</li> </ul>	19 —
リモコン操作	リモコンが働かない	<ul style="list-style-type: none"> <li>●リモコンを受光部に向けて約8m以内で障害物を避けてお使いください。</li> <li>●電池を交換してください。</li> <li>●電池の極性(⊕、⊖)が違っていませんか? 電池を正しく入れ直してください。</li> <li>●リモコン受光部への直射日光をさえぎってお使いください。</li> </ul>	— 23 23 —
	テレビまたはビデオデッキが操作できない	<ul style="list-style-type: none"> <li>●リモコンコードが合っていますか?</li> <li>●電池が消耗していませんか?</li> <li>●テレビまたはビデオのリモコン切り換えが合っていますか?</li> </ul>	25、26 23 24
音声	音が出ない	<ul style="list-style-type: none"> <li>●オーディオコードを正しく接続してください。</li> <li>●ディスクをクリーニングしてください。</li> </ul>	19~22 12
	本体表示窓に「NO AUDIO」と表示され音が出ない	●再生中のディスクが不法なコピーディスクの可能性があります。ディスクをお買い上げの店に確認してください。	—
	音がひずむ	●ディスクをクリーニングしてください。	12
	テレビの音声にくらべて、再生中の音量が小さい	●DVD設定メニューで、Dレンジコントロールの設定を「TVモード」にしてください。ドルビーデジタルで収録されたディスクに限り、音量差が改善されます。	72
映像	映像が出ない	<ul style="list-style-type: none"> <li>●ビデオコードを正しく接続してください。</li> <li>●テレビの入力選択が間違っている場合、正しい入力を選び直してください。</li> </ul>	— —
	画面サイズがおかしい	●「TVタイプ」の設定をお手持ちのテレビに合わせて正しく設定し直してください。	71
	映像が乱れる	<ul style="list-style-type: none"> <li>●本機とテレビの間にビデオデッキを接続しているか、または本機をビデオ一体型テレビに接続していませんか? 本機とテレビを直接接続してください。</li> <li>●接続しているテレビがプログレッシブスキャンに対応していないときに、本機でプログレッシブモードを選んでいる可能性があります。本機のスキャンモードを「インターレース」に設定してください。</li> </ul>	— 81
再生	「リージョンコードエラー!」と表示される	●本機とディスクのリージョン番号が異なっています。このディスクを再生することはできません。	10
	再生ができない	<ul style="list-style-type: none"> <li>●ディスクを正しくセットし直してください。</li> <li>●本機で再生できないディスクを再生しようとしています。ディスクを確認してください。</li> <li>●暖房を始めた直後や、寒いところから急に暖かいところへ移動したことによって本機の内部に水滴がついているおそれがあります。電源を入れたまま放置し、数時間してからディスクを入れてください。</li> <li>●MP3ディスク/JPEGディスクの設定を正しく設定し直してください。</li> </ul>	— 10 — 71
	「言語メニュー」の設定項目が切り換えられない	●ディスクの再生を止めて「言語メニュー」の設定をしてください。	71
	音声言語/音声/字幕言語が切り換えられない	<ul style="list-style-type: none"> <li>●再生中のディスクに複数の言語が収録されていない可能性があります。</li> <li>●再生中のディスクが、音声ボタンと字幕ボタンの操作を受け付けていません。字幕言語設定で切り換えてください。</li> </ul>	— 71
	字幕が出ない	<ul style="list-style-type: none"> <li>●再生中のディスクに字幕が収録されていない可能性があります。</li> <li>●「字幕言語」設定が「オフ」になっています。「字幕言語」を正しく設定し直してください。</li> <li>●A-Bリピート中は字幕が正しく表示されないことがあります。</li> </ul>	— 71 —
	ディスクが取り出せない	<ul style="list-style-type: none"> <li>●トレイロックが設定されていませんか? 本体表示窓に「LOCK」と表示されるときは、トレイロックが設定されています。本機の電源を「切」にして本体の[停止(■)]を押しながら本体の[開/閉(▲)]を押し、トレイロックを解除してください。</li> <li>●[開/閉(▲)]を押してディスクを取り出すときに、出てくる途中のディスクトレイに触れると出てこなくなる場合があります。このようなときは、電源を「切」にして再度[開/閉(▲)]を押し直してください。</li> </ul>	93 74
その他	正しく動作しない	●雷や電子ノイズでマイコンが誤動作しているおそれがあります。いったん電源「切」にして電源プラグを接続し直してください。	—

# 保証とアフターサービス

## 保証書（別添）

保証書は、必ず「お買い上げ日・販売店名」等の記入をお確かめのうえ、販売店から受け取っていただき内容をよくお読みの後大切に保管してください。保証期間は、お買い上げの日から1年間です。

## 補修性能部品の最低保有期間

当社は、DVDプレーヤー一体型ビデオカセットレコーダーの補修性能部品を、製造打ち切り後、最低8年間保有しています。性能部品とは、その製品の機能を維持するために必要な部品です。この製品の製造時期は、本体の背面に表示されています。

## ご不明な点や修理に関するご相談は

お買い上げの販売店または最寄りの「ビクターサービス窓口」（104～105ページ参照）にお問い合わせください。

## 修理を依頼されるときは

99～102ページに従って調べていただき、なお異常のあるときは、電源を切り、必ず電源プラグを抜いてから、お買い上げの販売店にご連絡ください。

万一本機およびビデオカセット等の不具合により、正常に録画・録音ができなかった場合の内容の補償については、ご容赦ください。

## 保証期間中は

修理の際は保証書をご提示ください。保証書の規定に従って販売店及び、ビクターサービスが修理させていただきます。

## 保証期間が過ぎているときは

修理すれば使用できる製品については、お客様のご要望により有料で修理させていただきます。

## ご連絡していただきたい内容

品名	DVDプレーヤー一体型VHSビデオ
型名	HR-COB5
お買い上げ日	年 月 日
故障の状況	できるだけ具体的に
ご住所	付近の目印等も併せてお知らせください。
お名前	
電話番号	( ) -

## 修理料金のしくみ

技術料	故障した製品を正常に修復するための料金です。技術者の人件費、技術教育費、測定機器設備費、一般管理費が含まれています。
+	
部品代	修理に使用した部品代金です。その他修理に付帯する部材等を含む場合もあります。
+	
出張料	製品のある場所へ技術者を派遣する場合の費用です。別途、駐車料金をいただく場合があります。

## 愛情点検

### ●長年ご使用の本機の点検をぜひ！

熱、湿気、ホコリなどの影響や、使用の度合により部品が劣化し、故障したり、時には安全性を損なって事故につながることもあります。



このような症状はありませんか

- 再生しても映像や音が出ない。
- 電源プラグ、コードが異常に熱い。
- 異常な臭いや音がする。
- 水や異物が入った。
- その他の異常や故障がある。



ご使用中

故障や事故防止のため、電源を切り、必ず販売店に点検をご相談ください。

## 美しい画面をご覧いただくために

本機は非常に高い精度を必要とする機械です。長い間ご使用になるうち、機械部分が汚れたり、摩耗したりすると性能が維持できなくなります。美しい画面でお楽しみいただくために、およそ1,000時間をめどに点検整備されることをおすすめいたします。トラッキングのずれたビデオデッキで記録されたテープは、正常なビデオデッキで再生するとノイズが出たり、画や音が出なくなることがあります。いつも正しいトラッキング状態を保つためには、ときどき他のビデオデッキで録画されたテープ（レンタルテープなど）を再生し、ノイズが出ないことを確認することをおすすめします。

# ビクターサービス窓口案内

ビクター製品のアフターサービスはお買い上げの販売店へご用命ください

ご贈答品等で保証書記載のお買い上げ販売店にアフターサービスをご依頼になれない場合は、機種名をご確認の上、最寄りの「ご相談窓口」にご相談ください。

## ●修理についてのご相談窓口

ビクターサービスエンジニアリング株式会社

●略号について

S.C.はサービスセンターの略称です。  
S.S.はサービスステーションの略称です。  
T.C.はテクニカルセンターの略称です。

都府県名	拠点名	TEL	〒	所在地
<b>北海道</b>				
北海道	札幌S.C.	(011)898-1180	004-0005	札幌市厚別区厚別東5条1丁目2-29
	旭川S.C.	(0166)61-3659	070-8012	旭川市神居二条3-2-15
	北見S.S.	(0157)25-8557	090-0037	北見市山下町4-7-19
	釧路S.S.	(0154)24-0797	085-0005	釧路市松浦町3-3
	帯広S.S.	(0155)24-4493	080-0806	帯広市東六条南12-11
函館S.S.	(0138)52-5324	040-0001	函館市五稜郭町4-16函館五稜郭MFビル1F	
<b>東北</b>				
青森	青森S.C.	(017)723-2261	030-0844	青森市桂木4-6-17
	八戸S.S.	(0178)44-4521	031-0803	八戸市諏訪2-2-36
岩手	弘前S.S.	(0172)28-0165	036-8084	弘前市高田1-13-1
	盛岡S.C.	(019)637-0121	020-0835	盛岡市津志田9地割24-1
秋田	水沢S.S.	(0197)22-2773	023-0815	水沢市天文台通り3-12
	秋田S.C.	(018)824-3189	010-0953	秋田市山王中園町4-1
	大館S.S.	(0186)43-0980	017-0874	大館市美国町5-6
宮城	横手S.S.	(0182)32-8873	013-0064	横手市赤坂字大道向3-6
	仙台S.C.	(022)287-0151	984-0011	仙台市若林区六丁の目西町7-13
山形	石巻S.C.	(0225)94-7711	986-0853	石巻市門脇字四番谷地8-18
	山形S.C.	(023)642-0279	990-2412	山形市松山3-12-18
	酒田S.S.	(0234)26-7145	998-0842	酒田市亀ヶ崎6-6-1
福島	郡山S.C.	(024)952-6331	963-0205	郡山市堤1-3
	いわきS.S.	(0246)27-7991	973-8409	いわき市内郷御台境町鶴巻6-1
	会津若松S.S.	(0242)38-1355	965-0831	会津若松表町144ハイツンフォニー101号
福島S.S.	(024)553-9437	960-0103	福島市本内字南原26-1	
<b>関東・甲信越</b>				
新潟	新潟S.C.	(025)242-3431	950-0084	新潟市明石1-2-19
	上越S.S.	(025)545-1734	940-0012	上越市五智1-11
長野	長野S.C.	(026)221-6583	380-0913	長野市川合新田962-1
	松本S.S.	(0263)25-9165	390-0828	松本市庄内2-4-21
群馬	前橋S.C.	(027)255-5921	371-8543	前橋市大渡町1-10-1 日本ビクター(株)前橋工場第2棟
栃木	宇都宮S.C.	(028)638-1639	321-0953	宇都宮市東宿郷3-5-22
茨城	水戸S.C.	(029)246-1560	310-8528	水戸市元吉田町1030 日本ビクター(株)水戸工場技術棟1F
	土浦S.S.	(029)821-8756	300-0813	土浦市富士崎1丁目10-1
山梨	甲府S.S.	(055)237-4016	400-0864	甲府市湯田2-11-5
<b>千葉</b>				
千葉	【出張修理専門】のご相談窓口			
	首都圏サービスセンター	(03)5803-2888	279-0001	千葉県浦安市当代島2-13-27
	【お預かり修理、補修用部品】のご相談窓口			
	千葉S.C.	(043)246-2588	261-0001	千葉市美浜区幸町2-1-1
	柏S.S.	(04)7175-4322	277-0863	柏市豊四季512-10-67
浦安S.S.	(047)353-6189	279-0001	浦安市当代島2-13-27	

都府県名	拠点名	TEL	〒	所在地
<b>東京</b>				
東京	【出張修理専門】のご相談窓口			
	首都圏サービスセンター	(03)5803-2888	279-0001	千葉県浦安市当代島2-13-27
	【お預かり修理、補修用部品】のご相談窓口			
	本郷S.C.	(03)5684-8254	113-0033	東京都文京区本郷3-147ビクター本郷ビル1F
	秋葉原S.S.	(03)3251-2128	101-0021	東京都千代田区外神田1-6-6
	練馬S.C.	(03)3993-7520	176-0014	東京都練馬区豊玉南1-19-1
	大田S.C.	(03)3727-9385	145-0062	東京都大田区北千束2-20-6
	八王子S.C.	(0426)46-6914	192-0045	東京都八王子市大和田町2-9-6
	【業務用機器専門】のご相談窓口			
	CSセンター	(03)3874-5231	110-0003	東京都台東区根岸5-4-3
<b>埼玉</b>				
埼玉	【出張修理専門】のご相談窓口			
	首都圏サービスセンター	(03)5803-2888	279-0001	千葉県浦安市当代島2-13-27
	【お預かり修理、補修用部品】のご相談窓口			
大宮S.C.	(048)654-5241	331-0814	さいたま市北区東大成町2-658-1	
熊谷S.S.	(048)553-5105	361-0057	行田市城西2-7-39ツインハイツ石山B	
<b>神奈川</b>				
神奈川	【出張修理専門】のご相談窓口			
	首都圏サービスセンター	(03)5803-2888	279-0001	千葉県浦安市当代島2-13-27
	【お預かり修理、補修用部品】のご相談窓口			
	横浜S.C.	(045)651-0403	231-0028	横浜市中区鶴町1-3-1
	川崎S.C.	(044)975-1879	216-0024	川崎市宮前区南平台32(第2石原ビル)
平塚S.C.	(0463)36-2160	254-0065	平塚市南原2-4-5	
相模原S.C.	(042)776-2052	229-0004	相模原市古淵3-7-4	
横浜T.C.	(046)234-4520	243-0401	海老名市東柏ヶ谷6-19-26	
<b>静岡</b>				
静岡	静岡S.C.	(054)282-4141	422-8043	静岡市中田本町62-31 中田ビル1階
	沼津S.S.	(055)922-1557	410-0041	沼津市筒井町6-5
	浜松S.S.	(053)421-3441	435-0041	浜松市北島町785
<b>東海・北陸</b>				
愛知	名古屋S.C.	(0568)25-3235	481-0041	西春日井郡西春日町九之坪鴨田121-1
	三河S.C.	(0564)51-5931	444-0833	岡崎市柱曙3-10-12
	豊橋S.S.	(0532)64-0815	440-0028	豊橋市多米東町1丁目1-1
岐阜	岐阜S.S.	(058)274-1947	500-8367	岐阜市宇佐南3-1-28
三重	三重S.S.	(0593)52-0841	510-0076	四日市市堀木2-15-2
	津S.S.	(059)229-7780	514-0815	津市大字藤方485-18
富山	富山S.C.	(076)425-2397	939-8211	富山市二口町4丁目1-3
石川	金沢S.C.	(076)269-4821	921-8062	金沢市新保本4丁目65-17
福井	福井S.S.	(0776)53-6916	910-0843	福井市西開発3-211

所在地、電話番号が変更になる場合がございますので、あらかじめご了承ください。

0307



都府県名	拠点名	TEL	〒	所在地
<b>近畿</b>				
滋賀	滋賀S.S.	(077)582-5812	524-0033	守山市浮気町268
京都	【出張修理専門】のご相談窓口			
	大阪S.C.	(06)6304-5731	532-0027	大阪市淀川区田川2-4-28
	【お預かり修理、補修用部品】のご相談窓口			
	京都S.C.	(075)644-0247	612-8401	京都市伏見区深草下川原町31番地の1
京都北部	福知山S.S.	(0773)22-8664	620-0059	福知山市厚東町145-2
奈良	【出張修理専門】のご相談窓口			
	大阪S.C.	(06)6304-5731	532-0027	大阪市淀川区田川2-4-28
	【お預かり修理、補修用部品】のご相談窓口			
	奈良S.C.	(0744)24-6271	634-0007	福原市葛本町834-2
大阪	【出張修理専門】のご相談窓口			
	大阪S.C.	(06)6304-5731	532-0027	大阪市淀川区田川2-4-28
	【お預かり修理、補修用部品】のご相談窓口			
	大阪S.C.	(06)6304-5731	532-0027	大阪市淀川区田川2-4-28
	堺S.C.	(072)254-2881	591-8032	堺市百舌鳥梅町3丁21-2 伊助ハイツ
【業務用機器専門】のご相談窓口				
	燻マメンテナンス	(06)6304-6715	532-0027	大阪市淀川区田川2-4-28
和歌山	和歌山S.S.	(073)472-6799	640-8323	和歌山市太田430-8
	田辺S.S.	(0739)22-9976	646-0031	田辺市湊1581-12
兵庫中東部	【出張修理専門】のご相談窓口			
	大阪S.C.	(06)6304-5731	532-0027	大阪市淀川区田川2-4-28
【お預かり修理、補修用部品】のご相談窓口				
	神戸S.C.	(078)252-0562	651-0086	神戸市中央区磯上通3-2-16
兵庫西部	姫路S.S.	(0792)34-3833	670-0975	姫路市中地南町11-1

都府県名	拠点名	TEL	〒	所在地
<b>中国</b>				
岡山	岡山S.C.	(086)243-1566	700-0926	岡山市西古松西町8-23
広島	広島S.C.	(082)243-9839	730-0825	広島市中区光南3-9-17
	福山S.S.	(084)931-6984	721-0973	福山市南蔵王町3-5-15
山口	山口S.C.	(083)973-3708	754-0022	吉敷郡小郡町花園町5-28
	徳山S.S.	(0834)27-1331	745-0042	周南市野上町2-35
	下関S.S.	(0832)51-1040	751-0852	下関市熊野町2-14-23
<b>四国</b>				
香川	高松S.C.	(087)866-1200	761-8057	高松市田村町205-1
徳島	徳島S.C.	(088)622-7387	770-8052	徳島市沖浜2-37
高知	高知S.S.	(088)882-0546	780-8122	高知市高須新町4-143
愛媛	松山S.C.	(089)923-0372	791-8015	松山市中央1-4-12
	宇和島S.S.	(0895)20-1018	798-0087	宇和島市坂下津甲407-40
<b>九州・沖縄</b>				
福岡佐賀	福岡S.C.	(092)431-1261	812-0011	福岡市博多区博多駅前4-16-1
	久留米S.S.	(0942)39-3495	830-0038	久留米市西町字神浦1-1192
	北九州S.C.	(093)921-3981	802-0064	北九州市小倉北区片野2-15-12
長崎	長崎S.C.	(095)862-5522	852-8021	長崎市城山町9-13
	佐世保S.S.	(0956)33-5568	857-1166	佐世保市木風町1467-2
大分	大分S.C.	(097)543-1422	870-0822	大分市大道町4-1-2
熊本	熊本S.C.	(096)353-4536	861-4101	熊本市近見8-1-10
宮崎	宮崎S.S.	(0985)24-5401	880-0032	宮崎市霧島町3-59
	延岡S.S.	(0982)35-7077	882-0857	延岡市惣領町24-3
鹿児島	鹿児島S.C.	(099)282-8818	890-0034	鹿児島市田上7丁目9-8
沖縄	沖縄S.C.	(098)898-3631	901-2224	沖縄県宜野湾市真志喜1-13-16
<b>山陰</b>				
山陰ビクター販売(株)				
鳥根	松江S.C.	(0852)31-8900	690-0825	松江市学園1丁目16-39
鳥取	鳥取S.S.	(0857)23-2151	680-0911	鳥取市千代水1丁目22-1

# 別売品のご案内

## 映像／音声用接続コード

### コンポーネントビデオコード (D-D)

・D端子付BS/CSデジタルチューナーやテレビを接続する場合

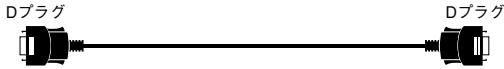

**VX-DS110** (1m) 希望小売価格 3,500円(税別)  
**VX-DS120** (2m) 希望小売価格 4,000円(税別)

### コンポーネントビデオコード (D-ピンプラグ×3)



**VX-DS210** (1m) 希望小売価格 4,000円(税別)  
**VX-DS220** (2m) 希望小売価格 4,500円(税別)

### S映像コード

・S端子の接続



**VC-S110G** (1m) 希望小売価格 1,000円(税別)  
**VC-S120G** (2m) 希望小売価格 1,200円(税別)  
**VC-S110E** (1m) 希望小売価格 2,200円(税別)  
**VC-S120E** (2m) 希望小売価格 2,600円(税別)

### 映像／音声コード

・ビデオとステレオAVテレビとの接続

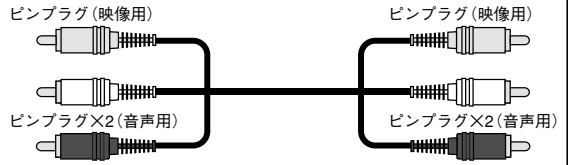

**VX-17G** (1m) 希望小売価格 1,300円(税別)  
**VX-18G** (2m) 希望小売価格 1,500円(税別)  
**VX-410E** (1m) 希望小売価格 2,500円(税別)  
**VX-420E** (2m) 希望小売価格 2,800円(税別)

### 光デジタルケーブル

・光角型端子付CDプレーヤーを光角型端子付アンプに接続する場合



**XN-110SA** (1m) 希望小売価格 2,000円(税別)  
**XN-120SA** (2m) 希望小売価格 2,400円(税別)

## アンテナコード

### UHF/VHFアンテナコード

・ビデオとテレビアンテナ入力端子などの接続用



**VX-22A** (1m) 希望小売価格 900円(税別)  
**VX-23A** (2m) 希望小売価格 1,000円(税別)

## 映像／アンテナコード用変換アダプター

### アンテナコード変換用アダプター



**VZ-71A** 希望小売価格 600円(税別)

# 主な仕様

●電源	AC100V	50Hz/60Hz
●消費電力	23W	
	待機時消費電力*	2.4W
	待機時消費電力:時刻表示点灯時	2.7W
	待機時消費電力:時刻表示消灯時	1.2W
	*省エネ法に定める待機時消費電力です。	
●外形寸法	435 mm × 93 mm × 272 mm (幅) (高さ) (奥行き)	
●質量	4.4 kg	
●許容動作温度	+5°C~+40°C	
●許容相対湿度	35%~80%	
●許容保存温度	-20°C~+60°C	

## ビデオ (映像)

●録画・再生方式	回転2ヘッドヘリカルスキャン 輝度信号 FM方式 色信号 低域変換直接記録方式
●映像信号	NTSC日米標準信号

## ディスク

●光ピックアップ	1レンズ2レーザーユニット方式 DVD用: 650nm, CD用: 780nm
●再生可能ディスク	DVDビデオ、ビデオCD、スーパービデオCD DVD-R/RW (ビデオフォーマット) オーディオCD CD-R/RW (オーディオCD、ビデオCD、 スーパービデオCD, MP3, JPEG)

## ハイファイオーディオ (音声)

●録音方式	VHSステレオハイファイ方式
●周波数特性	20Hz~20kHz
●ダイナミックレンジ	90dB以上
●ワウ・フラッター	0.005%以下
●チャンネルセパレーション	60dB以上

## ノーマルオーディオ (音声)

●録音方式	交流バイアス方式
●音声トラック	1チャンネル(モノラル)

## チューナー (テレビ受信)

●受信方式	周波数シンセサイザー方式
●音声多重受信方式	インターキャリア方式
●受信チャンネル	VHF 1~12チャンネル UHF 13~62チャンネル CATV C13(63)~C63(113)チャンネル

### ●CATVチャンネル対応表

送信チャンネル	チャンネル表示	送信チャンネル	チャンネル表示	送信チャンネル	チャンネル表示
C13	63	C30	80	C47	97
C14	64	C31	81	C48	98
C15	65	C32	82	C49	99
C16	66	C33	83	C50	100
C17	67	C34	84	C51	101
C18	68	C35	85	C52	102
C19	69	C36	86	C53	103
C20	70	C37	87	C54	104
C21	71	C38	88	C55	105
C22	72	C39	89	C56	106
C23	73	C40	90	C57	107
C24	74	C41	91	C58	108
C25	75	C42	92	C59	109
C26	76	C43	93	C60	110
C27	77	C44	94	C61	111
C28	78	C45	95	C62	112
C29	79	C46	96	C63	113

## タイマー (タイマー予約・時計)

●タイマー予約	1ヵ月間8番組予約
●時計	12時間表示(午前・午後)方式
●停電補償時間	約10分

## 接続端子

●アンテナ	75Ω F型コネクター VHF/UHF一軸
●映像	入力 0.5~2.0Vp-p 75Ω (ピンジャック) 出力 1.0Vp-p 75Ω (ピンジャック)
●音声	入力 -8dBs 50kΩ (ピンジャック) モノ(左)対応(前面入力のみ) 出力 -8dBs 1kΩ (ピンジャック)
●D1/D2映像出力	Y 出力: 1.0Vp-p 75Ω PB/CB, PR/CR 出力: 0.7Vp-p 75Ω
●ビデオコントロール入力	3.5φ (ミニジャック)
●光デジタル音声出力	-21 dBm~-15dBm (ピーク)

## テープ走行

●早送り/巻戻し時間	約53秒 (T-120テープ使用時)
------------	--------------------

テープによっては早送り/巻き戻しに時間がかかる場合があります。

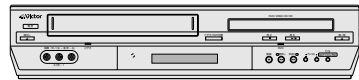
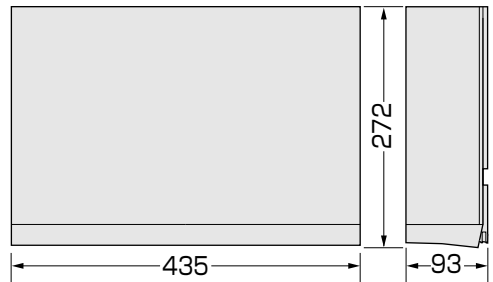

(単位はmm)

- 仕様および外観は、改良のため、予告なく変更することがありますのでご了承ください。
- このビデオは日本国内のみ使用できます。  
外国では放送方式、電源が異なりますので使用できません。  
This video cassette recorder is designed for use in Japan only and can not be used in any other country.

## あ

### アスペクト比

表示される映像の縦横比のことです。通常テレビで横：縦の比は4：3、ワイドテレビおよびHDテレビで横：縦は16：9の比率をもっています。

### インターレーススキャン

従来のテレビで用いられている方式で、それぞれのフレーム情報を半分に「間引き」して1つのフィールド情報とし、連続した2つのフィールドを使って1つの画面(フレーム)を作る方法です。

## か

### カーソル

一般的には数字などの挿入ポイントのことをいいます。

### 片面ディスク

DVDディスクのうち、信号読み出し面が片面のみをいいます。片面1層と片面2層があります。

### コンポジット

輝度信号と色信号を周波数多重技術で複合した映像信号と、色の基準となるバースト信号、同期信号を組み合わせた複合映像信号のことです。

### コンポーネント

光の3原色からなる映像信号を再現するために必要な情報の一部を、各々別の信号線で伝送するビデオ信号方式のことです。R/G/BやY/Cb/Crなどの信号形式があります。

## さ

### 再生可能地域番号(リージョンコード)

あらかじめ設定された地域についてのみ、再生を可能とするシステムのことです。世界各国を8つの地域に分け、これに各地域番号(リージョン番号)をつけ識別します。ディスクに設定された再生可能地域番号の中に、プレーヤーに付与された地域番号と合致する番号があれば、プレーヤーはそのディスクを再生できます。

### サラウンド

視聴者の周囲にスピーカーを複数配置し、臨場感あふれる立体音場を作り出すシステムをいいます。

### サンプリング周波数

アナログ信号からデジタル信号に変換する際の標準化周波数のことです。1秒間に何回の割合で、もとのアナログ信号を標準化し、デジタル信号に変換するかを数値で表したものです。

### 色差信号

R/G/Bのそれぞれの信号から輝度信号(Y信号)を引いた信号で、色相と色の濃さを表す信号をいいます。

## た

### ダウンミックス

サラウンド方式(3ch以上)で記録されたマルチチャンネル音声トラックを、ステレオ2ch音声に変換して再生する機能をいいます。

一般には、信号チャンネル数よりも、スピーカーの数が少ないときに行なわれるミキシングのことです。

### チャプター

タイトル内の各章のことです。

### ディスクメニュー

DVDビデオに複数記録されたタイトルの映像や音声、字幕、マルチアングル等を選ぶために用意された画面をいいます。

### ドルビーデジタル

家庭用デジタルサラウンド方式として開発されたドルビーデジタル(AC-3)方式のことをいいます。最大フロント3ch、リア2chおよびサブウーハー0.1chで構成される5.1chが特長です。

## は

### パレンタルロック

映像および音声の内容が視聴者に対して適切なものかどうか(たとえば教育上好ましくないシーン等に対して)を、あらかじめソフトに設定されたパレンタルレベルと、本システムに視聴者が設定した再生可能パレンタルレベルの上限とを照らし合わせ、本システムが自動的に判断し再生する機能です。

### ビットレート

1秒間に送り出すデジタルデータのデータ量のことです。

### プレイバックコントロール(PBC)

ビデオCD(バージョン2.0)に記録されている、再生をコントロールするための信号です。PBC対応ビデオCDに記録されているメニュー画面を使って、対話型のソフトや検索機能を持ったソフトなどが楽しめます。

### プログレッシブスキャン

すべてのフレーム情報を1つのフィールドで映し出します。したがって映像情報が従来方式に比べて倍になり、チラツキの少ない高密度の画像になります。

## ま

### マルチアングル

一つのタイトルの中に、同一時間で進行する複数の場面を収録し、これをユーザーの操作により切り換えて視聴できるようにした機能です。

### マルチチャンネル

DVDビデオでは、一本の音声トラックで一つの音場を構成するように定められていますが、このうち3つ以上のチャンネルをもった音声トラックの構成をいいます。

### マルチランゲージ

一つのタイトルが複数の言語に対応して制作されていることを一般的にマルチランゲージといっています。

## ら

### リニアPCM音声

アナログ音声信号をデジタル信号に変換して扱う方式の一つで、変換に際して圧縮をまったくしない方式のことです。

### 両面ディスク

DVDディスクのうち、信号読み出し面が両側のものです。反対の面を再生するには、ディスクを裏返す必要があります。

### レターボックス

4：3テレビに映画などの横長の画像を欠けることなく映し出すために画面の上下に黒などの帯を付け、画面中央部にこの横長画像を映し出す手法です。

画面が文字通り郵便受けに似ていることから名付けられたものです。

# 索引

## アルファベット

3D フォニック	83、84
A-Bリピート	87
BS デジタルリンク予約	60
CATV 接続	20
CM スキップサーチ	53
DVD 設定メニュー	70
G コード予約	48
JPEG ディスク	11、90
MP3 ディスク	11、90
PBC 再生 (プレイバックコントロール)	79
S-VHS 簡易再生	47
V スタビライズ	41
VFP (ビデオファインプロセッサ)	84

## ア行

頭出し	54、77
アングル	75、86
一時停止	44、77
インターレース	81
裏番組録画	47
演奏経過時間	74、79
オーディオ CD	11
オート CM カット	53
オートトラッキング	56
オート電源オフ	42、63
オートピクチャー	59
オーバーラッププログラム機能	50
オンスクリーン	41
オンスクリーンガイド	72、75
音声を選ぶ	57

## カ行

カウンターリセット	56
各部の名称	13～17
テレビ画面表示 (ビデオのみ)	15
本体前面	13
本体背面	14
本体表示窓	15
リモコン	16、17
カントリーコード	92、94
言語メニュー	71
誤消去防止	47
コマ送り	55

## サ行

再生設定	85～89
残量表示	15、56
受信チャンネルの設定	27～36
一括チャンネル合わせ	27
オートチャンネル合わせ	28
地域番号一覧表	29～32
チャンネルスキップ	35
チャンネル表示変更	36
微調整	34
放送局をひとつずつ設定	33
新・快速録画予約	49
スキップ	53
スキャンモード	81
スクリーンセーバー	70、71、75
ステータスバー	85
スライドショー	91
スロー再生	55、77
スーム	83、91

## タ行

ダイナミックレンジ	72
ダビング	66、67、95、97
チャイルドロック	68
チャプター	10、74、86
チャプター 番号	10
チャプター リピート	87
チョット見バック	55、76
着信予約	61
テーブルレベルアップ	41、58
ディスプレイオフ	42、62
電池の入れかた	23
時計合わせ	39
トップメニュー	79
トラッキング調節	56
トラック/ファイル	11、90、91
トラック番号	11
トラックリピート	87
ドルビーデジタル	12
トレイロック	93

## ナ行

二カ国語音声録音	41、57
二重音声放送	57
ノーマル音声	57

## ハ行

ハイファイスステレオ音声	57
パスワード	92、93
パレンタルロック	72、92
パンスキャン	71
光デジタルケーブル	96、97
ピクチャーセレクト	59
ぴったりクロック	39
ぴったり録画	41
ビデオ CD	10
日付を設定	39
表示切替	56
ブルーバック	41
プログラム再生	88
プログレッシブ	81
本日予約	50

## マ行

毎日/毎週録画	48
ミックス音声	41、57
メニュー画面一覧	40
モード選択の設定内容	41

## ラ行

ランダム再生	86、89
リージョン番号	10
リジューム	72、75
リピート再生	68、87、91
録画予約の確認	51
録画予約の取消し	52
録画予約の変更	52

## ワ行

ワイド (16:9)	71
ワンタッチタイマー録画	47

.....

.....

.....

.....

.....

.....

.....

.....

.....

.....

.....

.....

.....

.....

.....

.....

.....

.....

.....

.....

.....

.....

.....

.....

# メモ

A series of 24 horizontal dotted lines for writing notes.



省エネで  
守る環境  
豊かな暮らし



JVC Loves the Earth

ご相談や修理は

**ビクター製品についてのご相談や修理のご依頼は、  
お買い上げの販売店にご相談ください。**

転居されたり、贈答品などでお困りの場合は、下記の相談窓口にご相談ください。

修理などのアフターサービスに関するご相談 ビクターサービスエンジニアリング株式会社	お買い物相談や製品についての全般的なご相談 お客様相談センター
104～105ページをご覧ください。	<p>フリーダイヤル  <b>0120-2828-17</b></p> <p>携帯電話・PHS・FAXなどからのご利用は</p> <p><b>東京 電話 (03) 5684-9311</b> <b>FAX (03) 5684-9317</b></p> <p>〒113-0033 東京都文京区本郷3-14-7 ビクター本郷ビル</p> <p><b>大阪 電話 (06) 6765-4161</b> <b>FAX (06) 6765-4891</b></p> <p>〒550-0013 大阪市西区新町3-1-31 新町レナウンビル</p>

ビクターインターネットホームページアドレス <http://www.jvc-victor.co.jp/>

**日本ビクター株式会社**

AV & マルチメディアカンパニー

〒221-8528 横浜市神奈川区守屋町3-12