

DVDビデオレコーダー 型名 DR-MH55

はじめに

設置と準備

見る・録画・予約

ナビゲーション
を使う

便利な機能

その他



このたびはビクター製品をお買い上げ いただき、ありがとうございます

- ご使用の前にこの「取扱説明書」をよくお読みのうえ、正しくお使いください。特に「安全上のご注意」(6～9ページ)は、必ずお読みいただき、安全にお使いください。そしてお読みになったあとは、後日役に立つこともありますので、保証書と一緒に大切に保管してください。
- アンケートおよびユーザー登録のご案内については、裏表紙をご覧ください。

はじめに

| | |
|-----------------|----|
| 主な特長 | 4 |
| 付属品を確かめる | 4 |
| 商標と著作権 | 4 |
| 取扱説明書の見かた | 4 |
| 地上デジタル放送の受信について | 5 |
| 安全上のご注意 | 6 |
| 使用上のご注意 | 10 |
| ディスクについて | 12 |
| 各部の名称 | 14 |
| 本体前面 | 14 |
| 本体背面 | 15 |
| 本体表示窓 | 16 |
| リモコン | 18 |

設置と準備

| | |
|--|----|
| リモコンの使いかた | 20 |
| リモコンでビクター以外のテレビを操作する | 20 |
| 2台以上のビクター製DVDレコーダー/ ビデオデッキを操作する | 21 |
| アンテナとテレビを接続する | 22 |
| 本機とテレビを接続する | 24 |
| 本機を高画質で楽しむときは | 24 |
| スキャンモードの設定 | 25 |
| 画面サイズを設定する | 25 |
| BSアンテナを接続する | 26 |
| ケーブルテレビを見るための接続をする | 27 |
| デジタルチューナーを接続する | 28 |
| デジタルチューナー内蔵テレビを接続する | 29 |
| BSデコーダーを接続する | 30 |
| オーディオアンプを接続する | 31 |
| 受信チャンネルを設定する | 32 |
| 受信チャンネルの設定および 番組表(Gガイド)を受信するための手順 | 32 |
| 地域を選択して受信チャンネルを 自動的に設定する(地域設定) | 34 |
| 受信チャンネルを自動的に設定する (オートチャンネル合わせ) | 35 |
| 放送局をひとつずつ設定する 不要な放送局を受信できないようにする (チャンネルスキップ) | 36 |
| チャンネル表示を変更する | 37 |
| ゴーストの出るチャンネルや映りの悪い チャンネルを調整する | 38 |
| 番組表受信設定を変更する | 39 |
| 地域設定を変更する | 39 |
| 番組表対応放送局名を設定する | 40 |
| ホスト局(番組表データを送信する放送局)を設定する | 41 |
| 番組データ受信時刻を設定する | 41 |
| 時計合わせをする | 42 |
| BSアンテナの調節 | 43 |

| | |
|---------------|----|
| 画面表示 | 45 |
| 設定メニューの使いかた | 46 |
| お買い上げ時の設定を変える | 52 |
| お助けガイドについて | 53 |

見る・録画・予約

| | |
|--|----|
| 簡単な録画と再生(DVD編) | 54 |
| 再生する | 54 |
| ディスクのメニューを使って再生する | 55 |
| 映像を見ながら早送り/早戻しする(シャトルサーチ) | 56 |
| コマ送りやスローで再生する | 56 |
| 今見たシーンをもう一度見る(チョット見バック再生) | 57 |
| ディスクの残り時間を調べる | 57 |
| 場面の頭出しや曲をスキップする | 58 |
| 見たい場面にマークを付ける | 58 |
| 停止したところからすぐ見る(リジューム機能) | 59 |
| ディスクに録画する | 60 |
| 録画時間を設定する(ワンタッチタイマー録画) | 61 |
| 録画中に別の番組を見る | 61 |
| 二重音声の録画について | 61 |
| 簡単な録画と再生(HDD編) | 62 |
| HDD(ハードディスク)に録画する | 62 |
| 録画をやめる | 62 |
| 一時録画を使うかたへ | 63 |
| 録画時間を設定する(ワンタッチタイマー録画) | 63 |
| 再生する | 64 |
| 映像を見ながら早送り/早戻しする(シャトルサーチ) | 64 |
| 番組を短時間で再生する(1.5倍速再生) | 65 |
| コマ送りやスローで再生する | 65 |
| ハードディスクの残り時間を調べる | 65 |
| 録画予約について | 66 |
| 電子番組表(Gガイド)について | 68 |
| 番組表を使って予約する(番組表予約) | 70 |
| 各種検索で予約する(検索予約) | 72 |
| 組み合わせ検索で予約する(組み合わせ検索予約) | 74 |
| 番組表を使わずに予約する(カレンダー予約) | 76 |
| 予約を確認・取消し・変更・録画優先する | 78 |
| 録画優先について | 80 |
| 毎週/毎日予約の録画番組を保存する (上書き保護)(HDD側のみ) | 82 |
| 録画情報で録画予約する(簡単翌週予約) | 83 |
| お知らせ機能を使う | 84 |
| 空き容量ぴったり録画する [フリーレート(FR)モード] | 87 |
| 時間差再生機能を使う(DVD編) | 88 |
| 追っかけ再生(時間差再生)とは | 88 |
| 録画/再生状態表示の見かた | 88 |
| 録画中に追っかけ再生したときの画面について | 89 |
| 録画中に見過ごしたシーンをちょっとだけ 戻して見る(チョット見バック再生) | 90 |
| 録画中に録画中の番組や別の番組を見る | 90 |
| 追っかけ再生(時間差再生)中に使えるボタン | 91 |

| | |
|--|----|
| 時間差再生機能を使う(HDD編) | 92 |
| 時間差再生モードとは | 92 |
| 一時録画とは | 92 |
| 番組をさかのぼって再生する(追っかけ再生) | 93 |
| 止めておいたシーンから続きを見る (一時停止再生) | 93 |
| 見過ごしたシーンをちょっとだけ戻して見る (チョット見バック再生) | 94 |
| ジャンプして録画中の頭出しをする(時間差再生ジャンプ) | 94 |
| 時間差再生機能に使えるボタン | 95 |
| 一時録画の設定時間を変える | 96 |
| 一時録画の内容をHDDに保存する(さかのぼり録画) | 97 |

ナビゲーションを使う

| | |
|---|-----|
| 録画一覧を表示して選ぶ / 編集する(ナビゲーション) | 98 |
| ナビゲーションとは | 98 |
| ナビゲーション画面について | 99 |
| 録画した番組の頭出しをする | 100 |
| 複数の番組を決めた順番で見る(プログラム再生) | 101 |
| MP3 や JPEG ファイルを再生する | 102 |
| 録画中の番組を始めから見る(HDD側のみ) | 103 |
| 録画した番組を削除防止する(DVD側のみ) | 104 |
| 録画した番組を削除する | 105 |
| 録画した番組の不要な部分を削除する(DVD側のみ) | 106 |
| 番組の見出し画像(サムネイル)を修正する | 108 |
| チャプターの編集をする | 110 |
| 番組タイトルの作成または修正をする | 112 |
| タイトル名を入力する | 114 |
| ジャンルの設定または修正をする | 115 |
| 録画した番組を2つに分ける(分割)(HDD側のみ) | 116 |
| ライブラリにディスクの情報を登録する(DVD側のみ) | 118 |
| ライブラリからディスクの情報を削除する(DVD側のみ) | 118 |
| ライブラリメニューから録画した番組を探す | 119 |
| 録画した番組からお好みの場面を集める (プレイリストの作成) | 120 |
| プレイリストを再生する | 122 |
| プレイリストを削除する | 123 |
| プレイリストを修正する(シーン修正) | 124 |
| プレイリストを修正する(シーン移動) | 126 |

便利な機能

| | |
|--|-----|
| 再生設定メニューを使って操作する | 128 |
| 再生設定メニューについて | 128 |
| 1番組/全番組または1曲/全曲を 繰り返し再生する(リピート) | 129 |
| 再生したい部分だけを繰り返し再生する (A-B リピート) | 130 |
| 見たい番組や聞きたい曲を指定して再生する(サーチ) | 131 |
| 指定した時間から再生する(タイムサーチ) | 132 |
| 選んだ順番に再生する(プログラム再生) | 133 |

| | |
|--------------------------------------|-----|
| 順不同に再生する(ランダム再生) | 134 |
| JPEG 画像の表示時間の設定 | 134 |
| プログレッシブモードの設定 | 135 |
| 画質を調整する | 136 |
| 効果的なサウンドを楽しむ(疑似サラウンド) | 136 |
| いろいろな再生 | 137 |
| ビデオ CD のメニューから選ぶ(PBC 再生) | 137 |
| DVD ビデオ映像のアングルを変える | 137 |
| 字幕を切り換える | 138 |
| 音声言語や音声を選ぶ | 138 |
| 音声を切り換える | 139 |
| 時間表示を切り換える(表示切換) | 140 |
| 本体表示窓の明るさを変える | 140 |
| ジャンプして再生中の頭出しをする(ジャンプ再生) | 141 |
| ジャンプ時間を変更する | 141 |
| コマーシャルを飛ばして再生する | 142 |
| デジタルビデオカメラと接続してダビングする(DV編集) | 143 |
| DV 取込みメニューについて | 143 |
| DV 取込みメニュー表示中の操作について | 144 |
| DV 取込みメニューを使ってダビングする | 145 |
| ダビングする | 146 |
| HDD 側から DVD 側へダビングする(高速ダビング) | 146 |
| HDD 側から DVD 側へダビングする(ぴったりダビング) | 148 |
| HDD 側から DVD 側へダビングする(お好みダビング) | 150 |
| DVD 側から HDD 側へダビングする(タイトルダビング) | 152 |
| 他機で再生、本機で録画する | 154 |
| 本機で再生、他機で録画する | 155 |
| デジタルチューナーと接続して録画予約する | 156 |
| 視聴制限を設定する(パレンタルロック) | 157 |
| WOWOW/BS独立音声を視聴する | 158 |
| 他のDVDプレイヤーで再生できるようにする | 162 |
| DVD-R/-RWディスクをファイナライズする | 162 |
| DVD-RWディスクのファイナライズを解除する | 163 |
| ディスクを初期化する | 164 |
| 初期化(フォーマット)する | 164 |
| 未使用のDVD-RWディスクをフォーマットする | 165 |

その他

| | |
|-----------------------------|-----|
| カントリー / エリアコード一覧表 | 166 |
| 言語コード一覧表 | 167 |
| 受信チャンネル一覧表 | 168 |
| 番組表対応放送局一覧表 | 172 |
| 放送局コード一覧表 | 173 |
| こんなメッセージが表示されたら(HDD編) | 174 |
| こんなメッセージが表示されたら(DVD編) | 175 |
| 故障かな?と思ったら | 176 |
| 別売品のご案内 | 178 |
| 保証とアフターサービス | 179 |
| サービス窓口案内 | 180 |
| 用語解説 | 182 |
| 主な仕様 | 185 |
| 索引 | 186 |

主な特長

- ✓ DVD-RAM/-R/-RWに録画/再生できる
DVDマルチドライブ搭載
- ✓ ドルビーデジタル/DTS出力に対応した
ドルビーデジタル/DTS対応光音声出力(DVD) .. **31**
- ✓ WOWOW/BS独立音声を視聴できる
BSアナログチューナー搭載..... **26,158**
- ✓ 画面上の番組表から簡単に録画予約できる
番組表予約(Gガイド*) **70**
- ✓ 地上波放送のゴーストを低減させる
ゴースト低減チューナー(GRT)搭載 **38**
- ✓ 録画した番組を検索・頭出しできる
ナビゲーション **98**
- ✓ HDDからDVDに高速でダビングできる
高速ダビング **146**
- ✓ 高画質でDVDにダビングできる
インテリジェント2パスエンコード **148,150**

* Gガイド、G-GUIDE および G ガイドロゴは、米 Gemstar-TV Guide International, Inc. の日本国内における登録商標です。
Gガイドは、米 Gemstar-TV Guide International, Inc. のライセンスに基づいて生産しております。

* 米 Gemstar-TV Guide International, Inc. およびその関連会社は、Gガイドが供給する放送番組内容および番組スケジュール情報の精度に関しては、いかなる責任も負いません。また、Gガイドに関連する情報・機器・サービスの提供または使用に関わるいかなる損害、損失に対しても責任を負いません。

付属品を確認する

箱を開けたら、次の付属品がそろっているか確認してください。

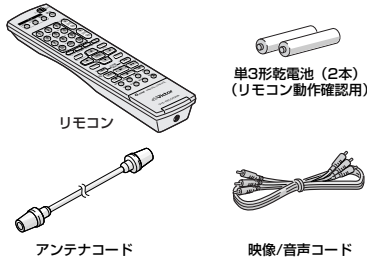

リモコン

単3形乾電池 (2本)
(リモコン動作確認用)

アンテナコード

映像/音声コード

本機の性能を十分に発揮させるため、別売コードをお買い求めください。(**178** ページ)

商標と著作権

- 本機はドルビーラボラトリーズからの実施権に基づき製造されています。
- **DOLBY DIGITAL**, Dolby, ドルビーおよびダブルD記号は、ドルビーラボラトリーズの商標です。
- DTSおよびDTS Digital Outは、デジタルシアターシステムズ社の商標です。
- ディスクを著作権者に無断で複製したり、放送、上映、レンタルすることは、法律により禁止されています。
- はソニー株式会社の商標です。

取扱説明書の見かた

※イラストや画面表示は説明上、強調や省略をされていることがありますので、実際とは多少異なります。

■ 本文中では、おもにリモコンのボタンを使って説明しています。

■ 本文中の記号の見かた



機能や使用上の制限など、参考になる内容が書かれています。



操作上の注意などが書かれています。



HDD側で操作できます。



DVD-RAMディスクで操作できます。



DVD-Rディスクで操作できます。



DVD-RWディスクで操作できます。



DVDビデオディスクで操作できます。



ビデオCDディスクで操作できます。

■ 操作手順の中のボタン名称については[]で囲っています。
例 メニューボタン→[メニュー]



キーポイントやテクニックをまとめて説明しています。



参照ページや参照項目を示しています。



スーパービデオCDディスクで操作できます。



音楽CDディスクで操作できます。



MP3形式で記録されたディスクで操作できます。



JPEG形式で記録されたディスクで操作できます。



MP3およびJPEG形式で記録されたディスクで操作できます。

地上デジタル放送の受信について

地上アナログ放送から地上デジタル放送への移行と、地上デジタル放送をご覧になる場合についてご案内いたします。

地上デジタル放送への移行スケジュール

地上アナログ放送から地上デジタル放送への移行について

地上デジタル放送は、関東・中京・近畿の三大広域圏の一部で2003年12月から開始され、その他の地域でも、2006年末までに放送が開始される予定です。該当地域における受信可能エリアは、当初限定されていますが、順次拡大される予定です。地上アナログ放送は2011年7月に、BSアナログ放送は2011年までに終了することが、国の方針として決定されています。

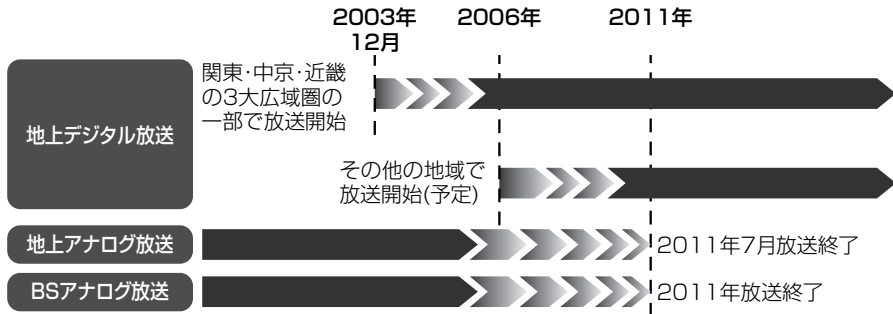

地上デジタル放送をご覧になるには

地上アナログ放送受信チューナー内蔵の録画機器で地上デジタル放送を録画するには

別売りのデジタルチューナー又はデジタルチューナー内蔵テレビと、お手元の録画機器を接続することにより、地上デジタル放送を録画頂けます。ただし、録画機器の種類により、接続方法は異なります。また、録画機器により録画画質は異なります。番組によっては、著作権保護の目的により、録画や一度録画した番組のダビングができない場合があります。

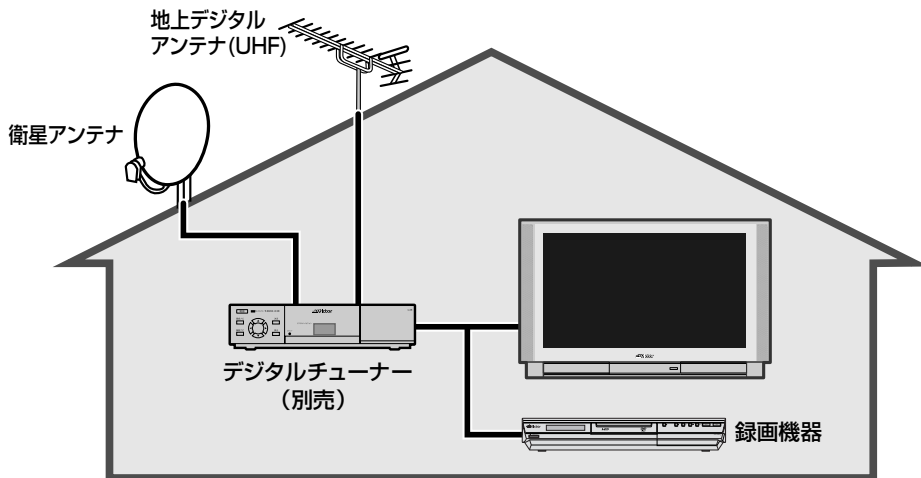

安全上のご注意

ご使用前にお読みください。

絵表示について

この取扱説明書と製品には、いろいろな絵表示が記載されています。これらは、製品を安全に正しくお使いいただき、人への危害や財産への損害を未然に防止するための表示です。絵表示の意味をよく理解して本文をお読みください。



警告

この表示を無視して、誤った取り扱いをすると、死亡または重傷を負う可能性が想定される内容を示しています。



注意

この表示を無視して、誤った取り扱いをすると、傷害を負ったり物的損害が想定される内容を示しています。

絵表示の説明

- 注意(警告を含む)が必要なことを示す記号



一般的注意



手はさまれる

- してはいけない行為(禁止行為)を示す記号



禁止



水場での使用禁止



接触禁止



分解禁止



ぬれ手禁止



水ぬれ禁止

- 必ずしてほしい行為(強制、指示行為)を示す記号



一般的指示



プラグをコンセントから抜く



お断り

- この「安全上のご注意」には、本製品に該当しない内容も記載されています。

万一、次のような異常が発生したときは、そのまま使用しない

■ 火災や感電の原因となります。

- 煙が出ている、へんなにおいがするなどの異常のとき。



- 内部に水や物が入ってしまったとき。

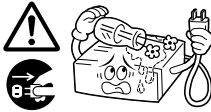

- 落としたり、キャビネットが破損したとき。

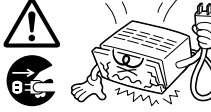

- 電源コードが傷んだとき(芯線の露出、断線など)。



- このようなときは、すぐに電源を切り、電源プラグをコンセントから抜いたあと、販売店に修理を依頼してください。
- お客様ご自身が修理することは危険です。絶対にやめてください。

不安定な場所に置かない

- ぐらついた台の上や傾いた所には置かないでください。落ちたり、倒れたりして、けがの原因となります。

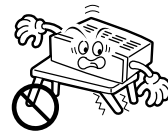

表示された電源電圧(交流 100V)以外で使用しない

- 火災や感電の原因となります。



警告

この機器の包装に使用しているポリ袋は、小さなお子様
様の手の届くところに置かない

- 頭からかぶると窒息の原因となります。

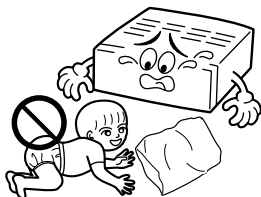

この機器の上に水の入ったもの(花びん、植木鉢、コップ、化粧品、薬品など)を置かない

- 機器の内部に水が入ると、火災や感電の原因となります。

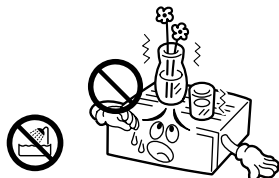

内部に物を入れない

- 通風孔やディスク出し入れ口などから、金属類や燃えやすいものなどが入ると、火災や感電の原因となります。特に小さいお子様のいるご家庭では注意してください。

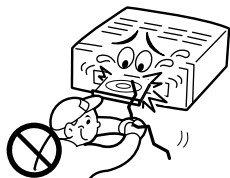

ぬらさない

- 火災や感電の原因となります。
- 風呂場では使用しないでください。



雷が鳴りだしたら、アンテナ線や電源プラグにはふれない

- 感電の原因となります。

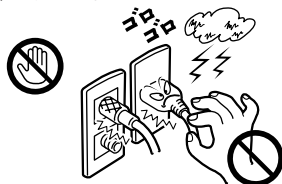

電源プラグは、すぐに抜ける場所にあるコンセントに差しこむ

- 本機に異常が発生したときに、電源プラグをコンセントからすぐ抜けるようにしてください。

この機器のカバー(キャビネット)は外したり、改造しない

- 内部には電圧の高い部分があり、火災や感電の原因となります。内部の点検・修理は販売店に依頼してください。



電源プラグは、コンセントの奥まで確実に差し込む

- ショートや発熱により、火災や感電の原因となります。また、たこ足配線はしないでください。

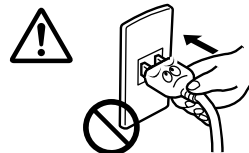

電源コードを傷つけない

- 電源コードを傷つけると、火災や感電の原因となります。
 - ・ 電源コードを加工しない。
 - ・ 無理に曲げたり、ねじったり、引っ張ったりしない。
 - ・ 電源コードの上に機器本体や重いものをのせない。
 - ・ 電源コードを熱器具に近づけない。



電源プラグの電極、およびコンセントにほこりや金属を付着したまま使用しない

- ショートや発熱により、火災や感電の原因となります。半年に一度はプラグを抜いて乾いた布で拭いてください。



この機器の電源コンセント(ACアウトレット)に、ヒーター、ドライヤーや電磁調理器などの消費電力の大きい機器をつながない

[電源コンセント(ACアウトレット)付機種]

- 接続する機器の消費電力が、本体の電源コンセントに表示されている電力を超えないようにしてください。火災の原因となります。



安全上のご注意 (つづき)



次のような所には置かない

- 火災や感電の原因となることがあります。
 - ・ 湿気やほこりの多いところ
 - ・ 調理台や加湿器のそばなど、油煙や湯気の当たるところ
 - ・ 熱器具の近くなど
 - ・ 窓ぎわなど水滴の発生しやすいところ

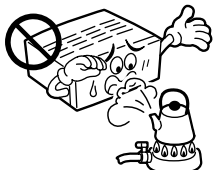

他の機器と接続するときは、接続する機器の電源を切り、それぞれの取扱説明書に従う

- 指定以外のコードを使用したり、延長したりすると発熱し、火災、やけどの原因となることがあります。



通風孔をふさがない

- 通風孔をふさぐと、内部の熱が逃げないので、火災の原因となることがあります。

次のことに注意してください。

- ・ 押し入れ、本箱など狭いところに入れない。
- ・ じゅうたんや布団などの上に置かない。
- ・ テーブルクロスなどを掛けない。
- ・ 横倒し、逆さま(あおむけ)にしない。



- ファンの通風孔を塞いだり、すき間から異物を差し込まないでください。故障の原因となることがあります。

移動するときは、電源プラグや接続コード類ははずす

- 接続したまま移動すると、コードに傷がつき、火災や感電の原因となることがあります。
- ディスクも取り出しておいてください。

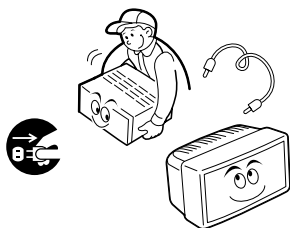

この機器の上に他の機器を載せたまま移動しない

- 倒れたり、落下してけがの原因となることがあります。

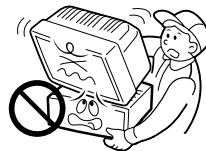

ディスプレイに手を入れない

- 手をはさまれて、けがの原因となることがあります。特に小さいお子様のご家庭では注意してください。

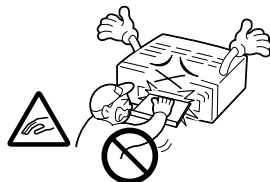

この機器の上に重い物を置いたり、乗ったりしない

- テレビなどの重いものや本体からはみ出るような大きな物を置くと、バランスがくずれて倒れたり、落ちたりして、けがの原因となることがあります。また、重みでカバー(キャビネット)が変形して、内部の部品が破損・故障し、火災や感電の原因となることがあります。



電気機器の上や下に重ねて置かない

- お互いの熱やノイズの影響で誤動作したり故障したりして、火災の原因となることがあります。



長期間使用しないときは、電源プラグを抜く

- 電源が「切」でも機器に電気が流れていますので、安全および節電のため、電源プラグを抜いてください。

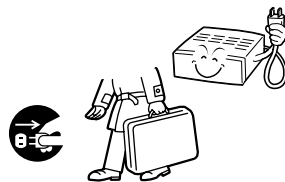

⚠ 注意

お手入れをするときは、電源プラグを抜く

- 電源が「切」でも機器に電気が流れていますので、感電の原因となることがあります。



電源プラグはコードの部分を持って抜かない

- 電源コードを引っ張ると、コードに傷がつき、火災・感電の原因となることがあります。プラグの部分を持って抜いてください。



ぬれた手で電源プラグを抜き差ししない

- 感電の原因となることがあります。

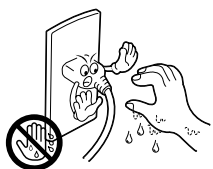

1年に一度は内部の点検を販売店に依頼する

- 内部にホコリがたまったまま使用すると、火災の原因となることがあります。
- 特に、湿気の多くなる梅雨期の前に行うと、より効果的です。

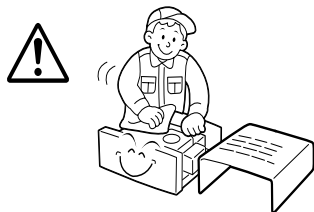

トレイの前に物を置かない

- ディスクトレイが開くときに、前にある物が倒れてやけどや破損、けがの原因となることがあります。本機の前に物は置かないでください。



電池の安全上のご注意

取り扱いを誤ると、電池が破裂したり、液もれして、火災、けがや周囲を汚す原因となりますので、次のことにお守りください。

- ・ 電池はプラス(+)とマイナス(-)の表示通り入れる。
- ・ 指定以外の電池を使用しない。
- ・ 種類の異なる電池や新しい電池と一度使用した電池を混ぜて使わない。

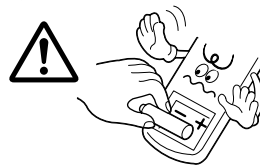

- ・ 電池(電池ケース)のプラス(+)、マイナス(-)をショートさせない
- ・ 加熱したり、分解したり、火や水の中に入れない
- ・ 長期間使用しないときは、電池を取り出しておく

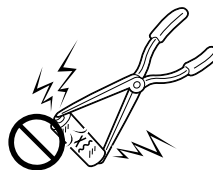

- もし、液がもれた場合は、電池ケースについた液をよくふき取ってください。万一、もれた液が身体についたときは、水でよく洗い流してください。

使用上のご注意

ご使用の前にお読みください。

きれいな画面でご覧いただくために

- ディスクに付いた指紋やほこりなどの汚れは映像や音声の乱れの原因になります。柔らかい布などでいつもきれいにしておきましょう。

■ ディスクのお手入れ

- 柔らかい布でディスクの中心から外側に向かって軽く拭きます。

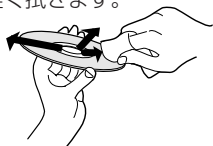

- 汚れがひどいときは、少し水で湿らせた布で軽く拭きとり乾いた布で仕上げてください
- シンナーやベンジン、従来のアナログレコード用クリーナー、静電気防止用スプレーなどは絶対に使用しないでください。ディスクを傷める原因となる場合があります。

■ ディスクの取り扱いかた

- ディスクを取り出す
- ディスクをしまう

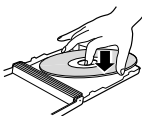
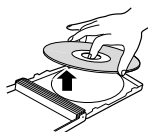

- 正しいディスクの持ち方



・録画/再生面に手を触れないように持ってください。

■ 録画・再生用レンズが汚れたときは

長期間使用していると、録画・再生用レンズにほこりや汚れなどが付着して正常な録画/再生ができなくなる場合があります。使用回数や設置環境にもよりますが、市販のDVDレンズクリーナーで半年に一度は、クリーニングすることをおすすめいたします。クリーニング方法については、レンズクリーナーの取扱説明書も良くお読みください。

ディスクの取扱上のご注意

- シンナーやベンジン、アルコール、レコードクリーナーでふかない。
- プロテクター（傷つき防止用）などは使わない。
- シールや紙などのラベルを貼らない。
- シールやラベルが剥がれたディスクは使わない。
- 市販のラベルプリンターなどを使用して印刷したディスクは使わない。
- 円形以外の特殊形状（ハート、長方形等）のディスクや大きくそったり、ひび割れたディスクを使用すると故障の原因になります。

ディスクの保管は

- 次のような所はさけて保管してください。
 - ・ 湿気やほこりの多いところ、カビの発生しやすいところ
 - ・ 直射日光が当たるところや暖房器具の近く
 - ・ 夏の自動車の車内
- 落としたり衝撃を与えないでください。
- ケースに入れて、立てて保管してください。
- ケースに入れないで重ねたり、立てかけたり、落としたりすると変形やひび割れの原因になります。

ご使用になる際のご注意

- 本機は、電源プラグを差し込んだとき、本体表示窓に“LOADING”表示が点滅し、何も操作できません。起動には約50秒かかりますが、故障ではありません。
 - 本機は電源が「入」の状態では、常にハードディスクが高速で回転しています。
- このためご使用になるときは、特に次の点にご注意ください。

- ・ 振動や衝撃をあたえない。
無理な衝撃を与えると記録されているデータが損なわれるだけではなく、ハードディスクそのものを破損する恐れがあります。
- ・ 強い磁気をもっているもの、強い電磁波を出すもの（携帯電話など）を近づけない。
ハードディスクに記録されているデータが損なわれることがあります。
- ・ 本機の電源が入っているときに電源プラグを電源コンセントから抜かない。
ハードディスクの動作中に電源プラグを抜くと、ディスクを傷めることがあります。また、保存されたデータを損なう原因となることがあります。必ず電源ボタンを押して電源「切」にしてください。

録画内容の補償に関する免責事項について

- 何らかの原因によって、正常に録画・再生できなかった場合の内容の補償および付随的な損害に関して、当社は一切の責任を負いません。また、本機を修理した場合においても同様です。あらかじめご了承ください。

内容の補償について

- 大切な録画をしたディスクは定期的な(数年おき)バックアップをおすすめします。デジタル信号の劣化はありませんが、保存環境によりディスクの経年変化の影響で再生や録画ができなくなる場合があります。
- 本機の使用中に停電などが起こったときは、記録されているデータなどが損なわれることがあります。ハードディスクに録画した番組は、早めにDVD-RAM、DVD-R、DVD-RWディスクにダビングするなど、ハードディスクの破損に備えることをおすすめします。
- ディスクやハードディスクが破損したとき、録画されていた番組やデータの修復はできません。

大切な録画の前に

- テレビ放送や録画物などから録画したものは、個人として楽しむなどのほかは、著作権法上、権利者に無断で使用できません。
- 大切な録画の場合は、必ず事前に試し撮りをし、正常に録画・録音されていることを確かめてください。
- 録画のしかたは、本体とリモコンで異なります。ご注意ください。

著作権保護技術について

- 本機は、著作権保護技術を採用しており、マクロビジョン社及びその他の著作権者が保有する米国特許及びその他の知的財産権によって保護されています。この著作権保護技術の使用は、マクロビジョン社の許可が必要で、また、マクロビジョン社の特別な許可がない限り家庭用及びその他の一部の鑑賞用の使用に制限されています。分解したり、改造することも禁じられています。

著作権について

- 著作権保護のための信号が記録されているソフトや放送を録画・ダビングできません。
- 本機で録画・編集したものや縮小画面等を、営利目的、または公衆に視聴することを目的として放映することは、著作権法上で保護されている著作者の権利を侵害する恐れがありますのでご注意ください。

つゆつきにご注意

- **つゆつきとは**
よく冷えたビールをコップにつぐと、コップのまわりに水滴が付きます。この状態を「つゆつき」(または結露)といいます。
- **つゆつきが発生すると**
本機内部のレンズやハードディスクに水滴が付き、正常に動作しないことがあります。
- **次のようなときにつゆつきになりやすいので、ご注意ください。**
 - ・ 本機を、寒いところから暖かい部屋に移動したとき
 - ・ 急に部屋を暖房したとき
 - ・ エアコンなどの冷風が直接当たるところ
 - ・ 湿気の多いところ
- **つゆつきになりそうなときは、ディスクを取り出してあらかじめ本機の電源を入れておくと、内部の熱で発生しにくくなります。**
- 再生ができないなどの症状が出たら、つゆつきの可能性があります。本機の電源を入れて数時間待ってからご使用ください。もし何時間たっても正常に動作しないときはお買い上げの販売店、またはお近くのビクターサービス窓口(☎180~181ページ)にご相談ください。

設置するときのご注意

- 本機はハードディスクを搭載しています。ハードディスクは微細な磁気変化を読みとる装置で、内部は精密な構造になっていますので次の点に注意して設置してください。
 - ・ 振動する場所、ちりやほこりの多いところなどで使用しない。
 - ・ 温度差の激しいところ、(結露することがあります)湿度の高いところに置かない。
 - ・ 本機背面の冷却用ファンをふさぐような場所に設置したり、本体を囲うような収納は避ける。
 - ・ 縦置きなどで使用しない。

キャビネットのお手入れは

- キャビネットや操作パネルの汚れは、柔らかい布で軽くふき取ってください。汚れのひどいときは、水でうすめた中性洗剤にひたした布をよく絞ってふき取り、かわいた布で仕上げてください。ご使用の際は、その注意書にしたがってください。
- シンナー、ベンジンなどは使用しないでください。傷んだり、塗料がはがれたりすることがあります。
- 殺虫剤などの揮発性のものをかけないでください。

長期間ご使用にならないときは



長期間使用しないと機能に支障をきたす場合がありますので、ときどき電源を入れて、動作させてください。

ディスクについて

録画／再生できるディスク



本機では、次のようなディスクを録画／再生できます。

| | |
|---|--|
| DVD-RAMディスク  | 12cm : 4.7GB/9.4GB 8cm : 1.4GB/2.8GB (VRモード) Ver. 2.0 Ver. 2.1 Ver. 2.1/3X Ver. 2.2/5X |
| DVD-Rディスク  | 12cm : 4.7GB 8cm : 1.4GB (ビデオモード) General Ver.2.0 General Ver.2.0/4X/8X |
| DVD-RWディスク  | 12cm : 4.7GB 8cm : 1.4GB (ビデオ/VRモード) Ver.1.1 Ver.1.1/2X Ver.1.2/4X |

- この表は、2004年9月現在のものです。この表にないディスクについては、弊社お客様ご相談センターにお問い合わせ頂くか、ホームページでご確認ください。
- DVD-RAM、DVD-R/-RW、CD-R/-RWはディスクの特性や状態によって録画または再生できない場合があります。

DVD-RAMディスクについて

本機は DVD-RAM 規格 Version 2.0、2.1 および 2.2 に対応したディスクのみご使用できます。

- 他の Version でフォーマットされたディスクを使用する場合は、本機でフォーマットしてからお使いください。
- 他社の機器やパソコンで録画／編集されたもの、タイトル数が非常に多いもの、空き容量が非常に少ないものは、録画／再生／編集／ダビングができない場合があります。
- 本機はカートリッジケースに入ったディスクには対応していません。カートリッジケースからディスクを取り出し、お使いください。取り出し可能ディスク TYPE2、TYPE4 カートリッジ付きのディスクについては、ディスクに付属の取扱説明書をご覧ください。
- 本機で録画した DVD-RAM は互換性のない DVD プレーヤーでは再生できません。
- 1回(1世代)のみ録画できる映像は、4.7GB/9.4GB で CPRM 対応の DVD-RAM のみ録画可能です。(2.8GB DVD-RAM には録画できません)
- 1枚のディスクに約 10 万回、録画／消去ができます。
- 録画中に現在録画中の番組や、録画済みの別の番組を見ることが出来ます。



本機以外で録画した DVD-R ディスクを再生すると次のような動作をする場合があります

- ディスクを再生しない
- モザイク状の画像(ブロックノイズ)が出る
- 映像音声かとぎれる
- 再生中に停止する

ファイナライズについて

- 162 ページをご覧ください。

DVD-Rディスクについて

DVD-R規格Version 2.0に対応したディスクのみご使用できます。

- ファイナライズを行うと、通常の DVD プレーヤーで再生できます。ファイナライズ前は、他機で再生できません。
- ディスクや記録状態によっては、再生できない場合があります。
- ファイナライズ実行前は、本機でのみ再生または追加録画ができます。録画済み部分へ上書きはできません。また、録画した番組を削除しても、空き容量は増えません。
- ファイナライズ実行後は、録画／編集／削除はできません。
- 他機で録画した DVD-R ディスクは、ファイナライズ実行前でも、録画／編集ができません。
- 1回(1世代)のみ録画できる映像の録画には対応していません。
- CD-R、CD-RW やオーサリング用 DVD-R には録画／録音できません。
- 録画したディスクを永久保存状態にしたいときにおすすめします。

DVD-RWディスクについて

DVD-RW 規格 Version 1.1 および 1.2 に対応したディスクのみご使用できます。VRモードとビデオモードの2種類があります。

- DVD-RW Version 1.1 および 1.2 以外は使用できません。

《VRモードについて》

- ファイナライズを行うと、DVD-RW・VR対応の DVD プレーヤーで再生できます。
- ディスクや録画状態によっては、再生できない場合があります。
- ファイナライズ実行前は、録画／編集／削除ができます。他社の機器やパソコンで録画／編集されたディスクは、本機で録画／再生／編集／ダビングができない場合があります。
- ファイナライズ実行後は、録画／編集／削除はできません。録画／編集／削除をしたいときは、ファイナライズを解除してください。
- 1回(1世代)のみ録画できる映像の録画する場合は、CPRM対応の DVD-RW ディスクを使って VRモードで録画してください。
- 1枚のディスクに約 1000 回、録画／消去ができます。

《ビデオモードについて》

- ファイナライズを行うと、通常の DVD プレーヤーで再生できます。
- ディスクや録画状態によっては、再生できない場合があります。
- ファイナライズ実行前は、本機でのみ再生または追加録画ができます。録画済み部分へ上書きはできません。また、録画した番組を削除しても、空き容量は増えません。
- ファイナライズ実行後は、録画／編集／削除はできません。
- 1回(1世代)のみ録画できる映像の録画には対応していません。
- 1度見たあとに全部消して新しく録画できます。

ディスクの入れかた



- 録画／再生する面を下にしてディスクトレイの上に置きます。ディスクは溝にそって正確に置いてください。溝からはずれていると、ディスクを傷つけたり、故障の原因になります。
- 両面ディスクの裏面を再生するときは、ディスクを取り出し、裏返してからディスクトレイに入れてください。
- 8cm のディスクは、内側の凹部に置きます。
- カートリッジ入りの DVD-RAM ディスクは、カートリッジからディスクを取り出し、お使いください。
- 開閉中のディスクトレイを手でおさえたりしないでください。
- 再生できないディスクやディスク以外のものを、ディスクトレイの上に乘せないでください。
- ディスクトレイを上から強く押ししたり、上にものを置かないでください。

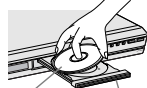

ラベル面を上にする
ディスクトレイ

再生のみできるディスク



本機で、再生のみできるディスクと表示マーク(ロゴ)は次のディスクです。

| | |
|--|---|
| <p>DVDビデオ リージョン番号は「2」</p> <p>本機で再生できるリージョン番号の表示例</p> | <p>ビデオCD</p> <p>スーパービデオCD</p> <p>VIDEO CD</p> |
| <p>音楽用CD</p> <p>CD-DA</p> | <p>CD-R</p> <p>CD-DA/JPEG/MP3 ファイル</p> |
| <p>CD-RW</p> <p>CD-DA/JPEG/MP3 ファイル</p> | <p>CD-ROM</p> <p>JPEG/MP3 ファイル</p> |

- DTS のオーディオ CD も再生できます。
(別売のデコーダが必要です)
- 映像方式は、NTSC 方式です。
NTSC 方式以外のテレビ方式 (PAL など) のディスクは、NTSC 方式に変換して再生します。
- 本機で再生できるMP3、JPEGディスクはISO9660フォーマットかJolietフォーマットで記録されている必要があります。
- 本機で再生できるJPEGファイルは、JFIF準拠/ベースラインプロセスで最大解像度は横2812×縦2112[ピクセル]です。
- パケットライト(UDFフォーマット)方式で記録されたCDでは再生できません。
- 音楽用のCDフォーマットでCD-R/RWに記録されたディスクを再生するには、ファイナライズが必要です。
- 本機では、CD規格(CD-DA)に準拠しないディスクについては、動作や音質を保証できません。
CDを再生する際には「CDロゴマーク」の有無やパッケージの注意をお読みになり、CD規格に準拠するディスクであることをお確かめください。
- DVD オーディオディスクのうち、「DVD ビデオプレーヤーで再生可能」と書かれているものを再生できます。

使用できないディスク

本機では次の種類のディスクは使用できません。

- CD-ROM (PHOTO-CD、CD-G を含む)
- 1.3GB の倍密度 CD (DDCD)
- ハイデンシティー CD (HDCD)
- 「2」以外のリージョン番号のディスク
- DVD-RAM (2.6GB/5.2GB)
- DVD+R およびDVD+RWディスク



- DVDビデオの2層ディスクの場合、1層目から2層目に切り換えるとき、映像や音声が乱れる場合がありますが、これは故障ではありません。
- DVDオーディオのうち本機で再生できるディスクの音質は、DVDビデオに準じたものとなります。

1回(1世代)のみ録画できる映像について



著作権保護のため、デジタル放送には、デジタル機器での録画は1世代のみしか許可されていない番組があります。このような番組を録画するには、CPRM対応のDVD-RAMまたはDVD-RW(VRモードのみ対応)をお使いください。また、このような番組を記録した映像は、他のデジタル機器へダビングすることはできません。

| ディスク | メディア 種類 | モード | |
|---------|------------------|-------|--------|
| | | VRモード | ビデオモード |
| DVD-RAM | CPRM対応 | ○ | — |
| | CPRM非対応 | × | — |
| DVD-R | CPRM対応 | × | × |
| | CPRM非対応 | × | × |
| DVD-RW | Ver.1.2/4×CPRM対応 | ○ | × |
| | Ver.1.1/2×CPRM対応 | ○ | × |
| | Ver.1.1/CPRM対応 | ○ | × |
| | Ver.1.1/CPRM非対応 | × | × |
| | Ver.1.0 | × | — |

○:録画可能 ×:録画不可 —:存在しないモード

DVDビデオの表示マーク



ディスクやパッケージに、記録されている内容や機能をマークで表示している場合があります。マークを確認して内容や機能を確認してください。ただし、機能があっても表示マークのない場合もあります。

●映像に関する表示

| マーク | 内 容 |
|-----|--|
| | 字幕の数 (※138ページ) |
| | アングル数 (※137ページ) |
| | 4:3の標準サイズで記録されている |
| | 4:3の標準サイズで上下に黒帯が入っている画面 (レターボックス) |
| | ワイドテレビではワイド画(16:9)、画面サイズが4:3のテレビではレターボックスで再生される |
| | ワイドテレビではワイド画(16:9)、画面サイズが4:3のテレビではパン&スキャン(両側または片側が切れた)画面で再生される |

●音声に関する表示

| マーク | 内 容 |
|-----|--|
| | 音声トラックの数 |
| | ドルビーデジタル表示 ドルビーラボラトリーズがデジタルサラウンド方式として開発しました。 |
| | DTS (Digital Theater Systems) 本機とDTSデコーダー内蔵アンプを接続してDTS音声を楽しめます。 本機では、DTSで記録された音声をアナログ音声出力端子から出力しません。 |

- DVDおよびビデオCD・スーパービデオCDは、ソフト製作者の意図により再生状態が決められていることがあります。本機は、ソフト製作者が意図したディスク内容に従って再生をしますので、操作した通りに機能しないことがあります。

各部の名称

本体前面

(154 ページ) 中の数字は参照ページです。より詳しい説明が記載されています。

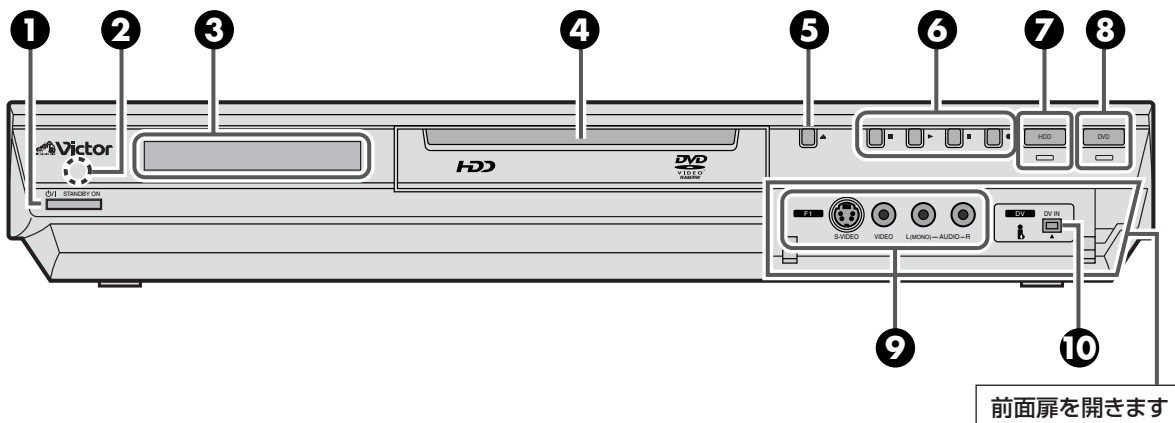

1 電源ボタン (電源) ボタン

電源を「入/切」します。

2 リモコン受光部

リモコンを操作するときは、ここに向けて操作します。

3 表示窓

くわしくは 16 ページをご覧ください。

4 ディスクトレイ

ディスクを入れます。

5 ▲(開/閉)ボタン

ディスクトレイを開閉するときに押します。

電源「切」のときに、本体の■(停止)ボタンを押しながら▲(開/閉)ボタンを押すと、「チャイルドロック」になります。(電源を「入」にして▲(開/閉)ボタンを押しても本体表示窓に「LOCK」と表示され、ディスクが取り出せなくなります)

解除するときも同じ手順です。

6 HDD/DVD 操作ボタン

■(停止)ボタン (154、61、62、64 ページ)

再生や録画を止めたいときに押します。

▶(再生)ボタン (154、64 ページ)

再生を始めます。

|| (一時停止) ボタン (154、61、64 ページ)

録画や再生中に押すと、再生一時停止します。

再生一時停止中に繰り返し押しすると、コマ送り再生ができます。(157、65 ページ)

●(録画)/ワンタッチタイマーボタン

録画を始めます。(160、62 ページ)

録画中に繰り返し押しすると、録画時間を 30 分単位で設定できます。(161、63 ページ)

7 HDD ボタン

HDD を操作するときに押します。

HDD ランプ

HDD 側に切り換わったとき青色に点灯します。

録画ランプ

HDD 側で録画中に赤色に点灯します。

8 DVD ボタン

DVD を操作するときに押します。

DVD ランプ

DVD 側に切り換わったとき緑色に点灯します。

録画ランプ

DVD 側で録画中に赤色に点灯します。

9 映像/音声入力 F-1 端子(前面扉内)

ビデオカメラなどからダビングしたいときに使います。

10 DV 入力端子 (i.LINK*) (145 ページ)

デジタルビデオ機器の DV 端子とつなぎます。

*i.LINK は IEEE 1394-1995 仕様および拡張仕様です。

■は i.LINK に準拠した商品につけられるロゴマークです。

前面扉の開閉について

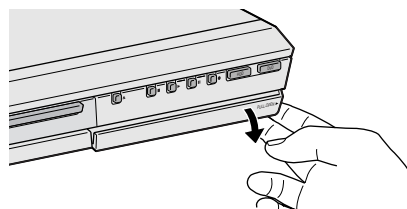

開けるときは

「PULL-OPEN」の右端を指で軽く押さえてゆっくり開けます。

閉じるときは

扉を支えてゆっくり閉じます。

本体背面

([154](#) ページ) 中の数字は参照ページです。より詳しい説明が記載されています。

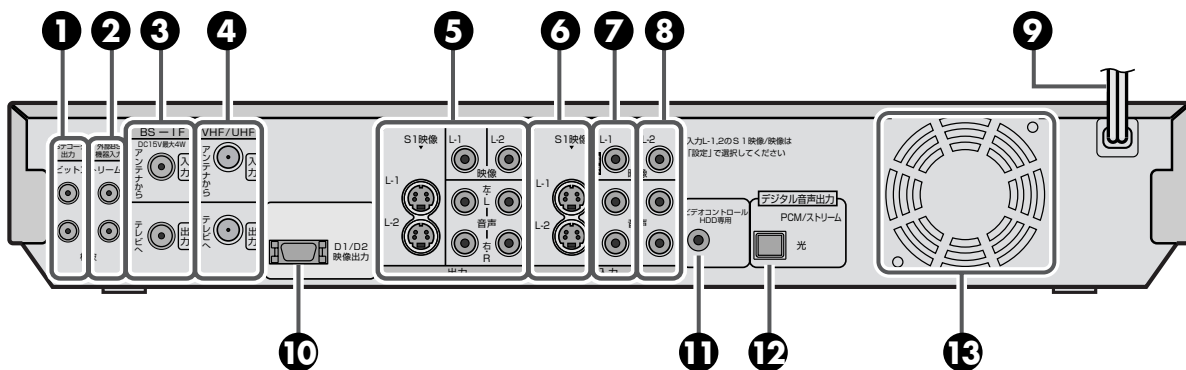

1 BSデコーダ出力端子 ([154](#) ページ)

検波出力端子 : BS デコーダーなどの
検波入力端子とつなぎます。

ビットストリーム : BS デコーダーなどの
出力端子
ビットストリーム入力端子とつな
ぎます。

2 外部BS機器入力端子 ([154](#) ページ)

検波入力端子 : BS デコーダーなどの
検波出力端子とつなぎます。

ビットストリーム : BS デコーダーなどの
入力端子
ビットストリーム出力端子とつな
ぎます。

3 BS-IF入力端子 ([152](#) ページ)

BS アンテナをつなぎます。

BS-IF 出力端子 ([152](#) ページ)

BS テレビの BS アンテナ入力端子とつなぎます。

4 アンテナ入力端子 ([152](#) ページ)

VHF/UHF アンテナをつなぎます。

アンテナ出力端子 ([152](#) ページ)

テレビのアンテナ入力端子とつなぎます。

5 S映像出力映像 / 音声出力端子 ([154](#) ページ)

テレビ(または他のAV機器)のS映像/映像 / 音声入力
端子とつなぎます。

6 S映像入力L-1,L-2 端子 ([157](#) ~ [159](#)、[154](#) ページ)

映像入力L-1,L-2の代わりにS映像入力端子と接続す
るときに使用します。設定メニューの映像入力を入力する
端子(L-1またはL-2)に合わせて「S映像」に設定して
ください。([152](#) ページ)

7 映像 / 音声入力L-1 端子

デジタルチューナーや他のビデオデッキなどの映像 / 音
声出力端子とつなぎます。

設定メニューの映像入力L-1を「映像」に合わせて設定
してください。([152](#) ページ)

BSデジタルリンク予約時の入力端子として使います。
([152](#)、[154](#) ページ)

8 映像 / 音声入力L-2 端子

BSデコーダーやデジタルチューナーや他のビデオデッ
キなどの映像 / 音声出力端子とつなぎます。

設定メニューの映像入力L-2を「映像」に合わせて設定
してください。([152](#) ページ)

9 電源コード

10 D1/D2映像出力 ([154](#) ページ)

テレビのコンポーネント映像入力端子とつなぎます。

11 ビデオコントロール端子(HDD専用) ([152](#)、[153](#) ページ)

外部のデジタル機器からHDD側に録画予約をする
ときにお使いください。

デジタルチューナーやデジタルチューナー内蔵テレビな
どのビデオコントロール端子と別売のモノラルミニプラ
グコード(φ 3.5)をつなぎます。

12 光デジタル音声出力端子 ([153](#) ページ)

デジタル音声信号が出力される端子です。

13 ファン

- 内部の温度上昇を防ぐものです。
- ファンの周りをふさがないように設置してください。

電源が「切」でも、次のときはハードディスクが動作します

- 番組表データ受信中(1日5回) ([159](#) ページ)
- ぴったりクロック動作中
(1日3回、7:00、12:00、19:00)
- ハードディスク最適化中(午前4時)

各部の名称 (つづき)

本体表示窓

(131 ページ) 中の数字は参照ページです。よりくわしい説明が記載されています。

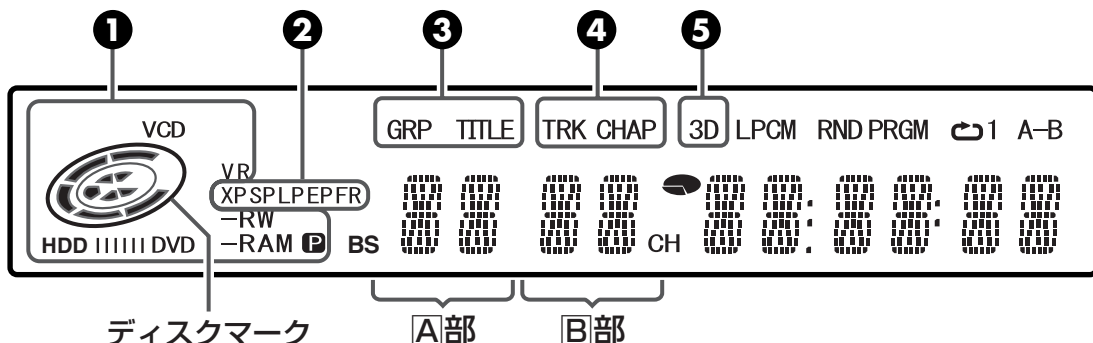

① ディスク/HDD 種類表示

DVDを選んだときに本機にディスクを入れるとディスクの種類を表示します。

HDDを選んだときは、HDDを表示します。

- “HDD” : ハードディスク
- “DVD” : DVDビデオディスク
- “DVD”・“-RAM” : DVD-RAMディスク
- “DVD”・“-RW”・“-VR” : DVD-RW(VRモード)ディスク
- “DVD”・“-RW”* : DVD-RW(ビデオモード)ディスク
- “DVD”・“-R”* : DVD-Rディスク
- “VCD” : ビデオCD、スーパービデオCDディスク
- “CD” : CD-DA, MP3, JPEGディスク

* DVD-R/RW(ビデオモード)をファイナライズしたディスクの場合、テレビ画面のディスク種類表示(128ページ)は「DVD-VIDEO」と表示されます。

ディスク/HDD 状態表示 (ディスクマーク)

- 再生中 : 通常回転します。
- 早送り / 早戻し中 : 通常回転より早く回転します。
- スロー再生中 : 通常回転よりゆっくり回転します。
- 録画中 : 通常回転と内側の赤丸が点灯します。ワンタッチタイマー録画中は、内側の赤丸がゆっくり点滅します。
- 一時停止中 : 録画時も再生時もディスクマークが点滅します。
- 時間差再生中 : 通常回転と早い回転に、内側の赤丸が点灯します。
- 停止中 : ディスクマークがすべて点灯します。
- リジューム停止中 : ディスクマークがすべて点滅します。
- トレイオープン中 : ディスクマークがすべて消灯します。
- トレイにディスクなし : ディスクマークがすべて消灯します。

映像出力表示 (P) (25 ページ)

- 消灯 : インターレーススキャンモード
- 点灯 : プログレッシブスキャンモード

ダビング表示 (|||||)

HDD ⇄ DVD のダビング実行中に、||||| が流れるように点滅します。

② 録画モード

“XP”、“SP”、“LP”、“EP”、“FR”表示は録画モード表示です。録画モード設定時は点滅します。

“FR”表示点滅中は、表示部の右4桁部分に“60”～“480”を表示します。設定後は“FR”のみ点灯します。

③ ^{グループ} ^{タイトル} GROUP, TITLE 表示 (131 ページ)

ディスクにより“GRP”または“TITLE”が点灯します。同時にマルチ表示部(10参照)の左2桁部分(A部)に各数字を表示します。

“GRP” : マルチ表示部に総グループ数または再生中のグループ番号が表示されます。

“TITLE” : マルチ表示部に総タイトル数または再生中のタイトル番号が表示されます。

④ ^{トラック} ^{チャプター} TRACK, CHAPTER 表示 (131 ページ)

ディスクにより、“TRK”または“CHAP”が点灯します。同時にマルチ表示部(10参照)の左から3、4桁目(B部)に各数字を表示します。

“TRK” : マルチ表示部に総トラック数または再生中のトラック番号が表示されます。

“CHAP” : マルチ表示部に再生中のチャプター番号が表示されます。

⑤ 3D 表示 (136 ページ)

DVDビデオディスクの再生設定で疑似サラウンド設定を「入」にしたときに点灯します。

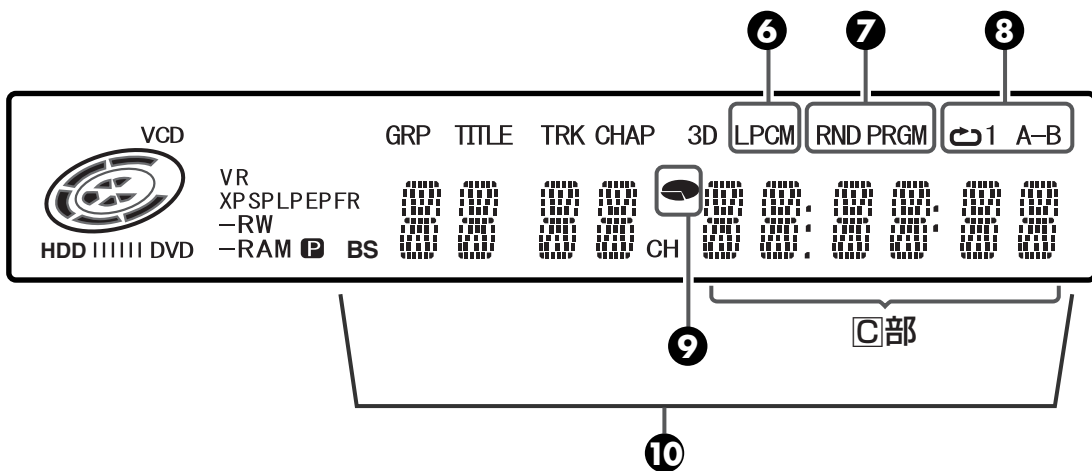

- 6** リニアピーシーエム
LPCM 表示 (P.51ページ)
 HDD、DVD-RAM、DVD-R、DVD-RW での録画時に DVD 設定メニューの「基本機能設定 → 録画/再生設定 → XP モード高音質録音」を「リニア PCM」に設定して録画したときに点灯します。またリニア PCM で記録された番組を再生したときも点灯します。
- 7** ランダム プログラム
RANDOM, PROGRAM 表示
 “RND” : ランダム再生モードが設定されたときに点灯します。(P.134 ページ)
 “PRGM” : プログラム再生モードが設定されたときに点灯します。(P.133 ページ)
- 8** リpeatモード表示(“”, “1” , “A-B”)
 (P.129、130ページ)
 (ディスクの場合)
 再生設定メニューからリpeatモードを選択します。
 “” : ディスク内容のすべてを繰り返します。
 “1” : 1つのタイトル/チャプター/トラックを繰り返します。
 “ A-B” : 選択した部分(A-B間)を繰り返します。
 消灯 : リpeat再生しません。
- (HDDの場合)
 録画一覧から番組を選び「くり返し再生」を選択するか、再生設定メニューで「タイトルリpeat」を選択します。
 “” : 「くり返し再生」選択時に点灯し、選択した番組を繰り返します。
 “ A-B” : 再生設定メニューの「タイトルリpeat」が「切」のときに、「A-Bリpeat」を選択すると、選択した部分(A-B)を繰り返します。
 消灯 : 「くり返し再生」を選択していないときに消灯します。
- 9** 残量時間 / 経過時間表示 (P.57、65、140ページ)
 DVD-RAM、DVD-R、DVD-RW ディスクや HDD の残量時間を表示するときに点灯します。
 経過時間表示のときは消灯します。
 マルチ表示部の右6桁(C部)までにタイトルごとの経過または残量時間を表示します。
 消灯 : ディスクまたは HDD の経過時間を表示します。
 点灯 : ディスクまたは HDD の残量時間を表示します。
- 10** マルチ表示部
 時刻表示、受信チャンネル表示、経過時間、残量時間を表示します。(BSチャンネル時は“BS”が点灯します) また状態表示(NO DISC, OPEN, CLOSE, READING, EPG* など)を行います。
 *EPG : EPG(電子番組表)データ取得中に表示します。

各部の名称 (つづき)

リモコン

([P.58](#) ページ) 中の数字は参照ページです。より詳しい説明が記載されています。

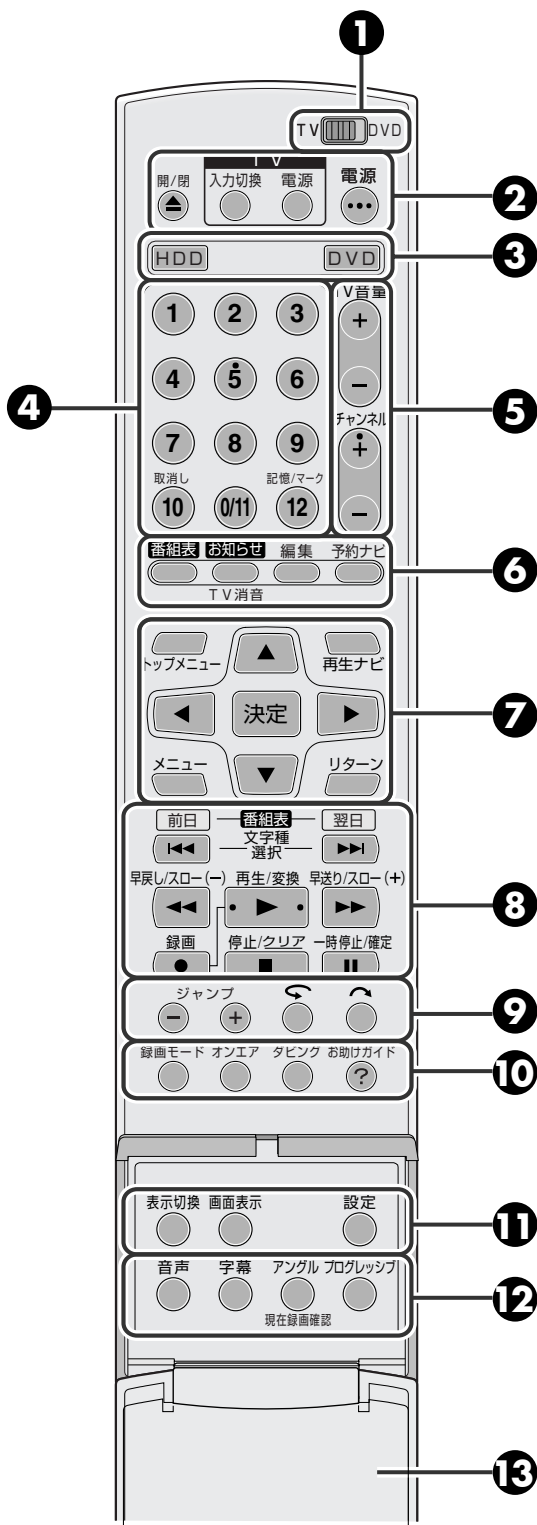

- ① リモコン切換(TV/DVD)スイッチ**
 - DVD側：DVDまたはHDDを操作します。
 - TV側：テレビを操作します。
- ② 開/閉(▲)ボタン***
 ディスクトレイを開閉するときに押します。
TV入力切換ボタン**
 テレビの入力切換をするときに押します。
TV電源ボタン**
 テレビの電源を「入/切」するときに押します。
電源ボタン*
 本機の電源を「入/切」するときに押します。
- ③ HDDボタン***
 HDDを操作するときに押します。
DVDボタン*
 DVDを操作するときに押します。
- ④ 数字ボタン(1～12)**
 - 受信チャンネル切換[DVD側](1～9, 0/11)
 - テレビチャンネル切換[TV側](1～12)
 - ディスクの設定[DVD側](1～9, 0/11)
 トラック、タイトル、グループ、チャプター、シーン、
 時間、メニュー項目の選択**記憶/マーク(12)ボタン**
 再生中に押し、お好みの場所にマークを付けることができます。頭出しに便利です。(P.58 ページ)
- ⑤ TV音量+/-ボタン****
 テレビの音量を調節できます。
チャンネル+/-ボタン [DVD側]/[TV側]
 受信チャンネル切換やテレビ側のチャンネルを切換えるときに使用します。
- ⑥ 番組表ボタン*(P.68 ページ)**
 番組表画面を表示します。
お知らせ [DVD側]/TV消音 [TV側]ボタン
 リモコン切換スイッチを「DVD」側にして押しとお知らせ画面を表示します。(P.74、84 ページ)
 リモコン切換スイッチを「TV」側にして押しとテレビ消音ボタンとして働きます。
編集ボタン*(P.104～127 ページ)
 編集画面を表示します。
予約ナビボタン*(P.72、76、78、83 ページ)
 予約ナビ画面を表示します。

7 メニュー操作*/トップメニュー*/再生ナビ*/メニュー*/リターンボタン*

カーソル/決定ボタン

トップメニューボタン(☞53、55ページ)

再生ナビボタン(☞100～103ページ)

メニューボタン(☞53、55ページ)

リターンボタン

8 DVD/HDD操作ボタン*(☞54～65ページ)

前スキップ、次スキップ、早戻し/スロー(ー)、再生、早送り/スロー(+)、録画、停止、一時停止

前日/翌日ボタン(☞70ページ)

番組表の放送日を切り換えます。

タイトル編集ボタン(☞114ページ)

文字種選択、変換、クリア、確定

9 ジャンプー/+ボタン*(☞94、141ページ)

再生中や時間差再生中に押すと、設定した時間分ジャンプします。

◀(チョット見バック)ボタン*(☞57、90、94ページ)

再生中に押すと約7秒ぶん戻します。チョット見バック機能として働きます。

⤵(CMスキップ)ボタン*(☞91、95、142ページ)

再生中に押すと、約30秒ぶんを飛ばして再生します。

10 録画モードボタン*

録画モードを変えるときに押します。

オンエアボタン*(☞91、95ページ)

時間差再生中に押すと、オンエア画面に戻ります。

ダビングボタン*(☞146～153ページ)

ダビング画面を表示します。

お助けガイド(?)ボタン*(☞53ページ)

操作に悩んだりわからなくなったときに押すと、お助けガイド画面が表示されます。

11 表示切換ボタン*(☞57、140ページ)

本体表示窓や画面表示の内容(現在時刻、残量時間、経過時間、チャンネルなど)を切り換えるときに押します。

画面表示ボタン*

押すごとに

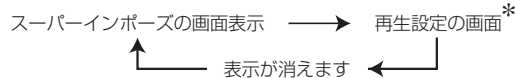

*DVD側は、ディスクが入っていないときは表示しません。

設定ボタン*

設定メニュー画面を表示するときに押します。

12 音声ボタン*(☞138、139ページ)

聞きたい音声を選ぶときに押します。

字幕ボタン*(☞138ページ)

字幕が記録されたDVDビデオを再生中に、字幕言語の切り換えや字幕表示の「入/切」をするときに押します。

アングル/現在録画確認ボタン*

マルチアングルで記録されたDVDビデオを再生中に、アングルを切り換えるときに押します。(☞137ページ) 同時録画・再生中または追っかけ再生中に押すと録画中の映像を小画面で見ることができます。(☞89ページ)

プログレッシブボタン*(☞25ページ)

3秒以上押し続けると映像出力のスキャンモード(プログレッシブ⇄インターレース)を切替える事ができます。プログレッシブスキャンモードに切替えると本体表示窓の映像出力表示(Pマーク)が点灯します。

テレビに映像が出ないときや乱れるときは

- テレビをビデオ入力でご覧になっている場合に、テレビに映像が出ないときや乱れているときは、プログレッシブスキャンモードになっています。テレビをビデオ入力でご覧になるときは、プログレッシブボタンを3秒以上押して、本体を表示窓のP表示を消してください。

13 カバー

11、12のボタンを押すときに開けます。

*印：リモコン切換スイッチの位置に関係なくDVD用として使用できます。

**印：リモコン切換スイッチの位置に関係なくTV用として使用できます。

乾電池交換の目安は

リモコンの操作できる距離が短くなってきたら、電池が消耗しています。このようなときは、新しい乾電池に交換してください。

乾電池についてのご注意

- 付属の乾電池は動作確認用です。
- 長時間ご使用にならないときは、リモコンから乾電池を取り出しておいてください。
- リモコン使用中に不具合が生じたときは、一度乾電池を取り出し、5分以上たってから再度乾電池を入れ、操作してください。

乾電池を交換するときは

- 単3乾電池をご使用ください。
- 2本とも新しいものと交換してください。(使用済みのものを混ぜないでください)
- 乾電池の⊕と⊖の向きを表示通り正しく入れてください。また、先に⊖側から入れてください。
- 乾電池に表示されている注意事項も合わせてお読みください。

リモコンの使いかた

本機のリモコンで、国内メーカー 12 社のテレビを操作できます。

お買い上げ時には、ビクター製テレビの操作(電源の入/切、チャンネル切換、外部入力切換、消音(ミュート)、音量の調節)ができるようになっています。

他社のテレビを操作できるようにするには、次の設定を行なってください。

リモコンでビクター以外のテレビを操作する



- テレビのリモコンを使って電源を切っておきます。
- リモコン切換スイッチを「TV」側にします。

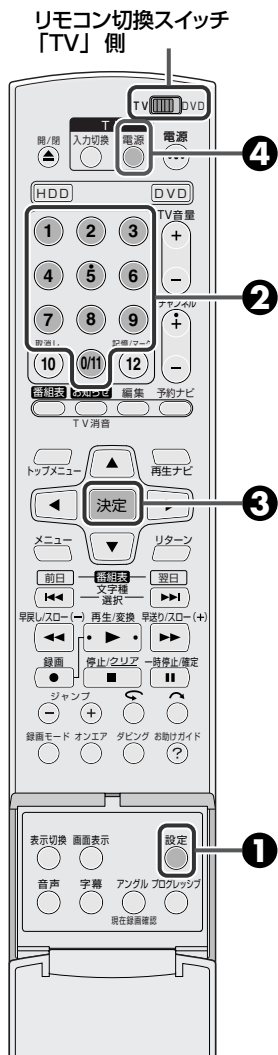

1 [設定]を押したまま、手順2と3を行う



2 [数字] (1~9、0/11)を押してメーカー番号(2桁)を入力する



- 東芝製のときは[0/11]と[7]の順に押します。

数字の0は[0/11]を押します。

メーカー番号一覧

| メーカー名 | メーカー番号 | メーカー名 | メーカー番号 | メーカー名 | メーカー番号 |
|-------|---------|-------|---------|-------|------------|
| ビクター | 01 | 日立 | 06 | パイオニア | 11 |
| 松下 | 02または03 | 東芝 | 07 | NEC | 12 |
| 三菱 | 04 | 三洋 | 08または09 | フナイ | 13、15または16 |
| ソニー | 05 | シャープ | 10 | アイワ | 14 |

3 [決定]を押す



- このあと[設定]から手を離します。

4 TV専用の[電源]を押す



- [電源]を押して、設定したテレビの電源が入れば、設定は完了です。電源が入らないときは、もう1度、手順1から4の操作をしてください。
- 松下製、三洋製、フナイ製のテレビをお使いのときは、別のメーカー番号を入力してみてください。
- テレビによっては、操作できないものがあります。

ご注意

- リモコンの電池をはずすと、お買い上げ時の設定に戻ります。電池を交換したときなどはメーカー番号の設定をやり直してください。

お買い上げ時や電池交換したときは、「DVD 3」に自動的に設定されます。

2台以上のビクター製DVDレコーダー／ビデオデッキを操作する

2台以上の当社製DVDレコーダー／ビデオデッキを同じ場所で別々に操作しようとすると、お互いのリモコンの影響で正しい操作ができなくなります。そこで、本機のリモコンコードを変えることにより、お互いに影響し合わないようにすることができます。

準備 ● リモコン切換スイッチを「DVD」側にします。

1 [設定]を押したまま、手順**2**と**3**を行う



2 [1]から[4]のうちの1つを押す

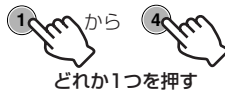

- [1]:「1コード」
- [2]:「2コード」
- [3]:「3コード」
- [4]:「4コード」

3 [決定]を押す



● このあと[設定]から手を離します。

4 本体の[STANDBY ON]を押して電源を切る

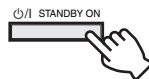

5 本体の[▶]を5秒以上押す



本体表示窓

DVD 3

● 本体表示窓に現在設定されている本体側のリモコンコードが表示されます。

6 本体に向けてリモコンの[停止]を押す



DVD 2

● リモコンで設定したコードが約5秒間点滅して本体に設定されます。

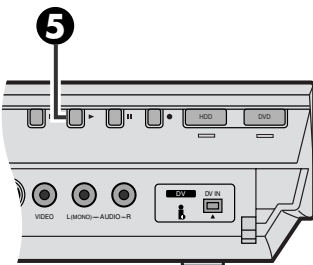
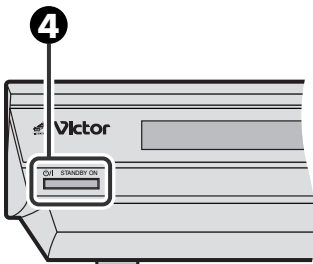
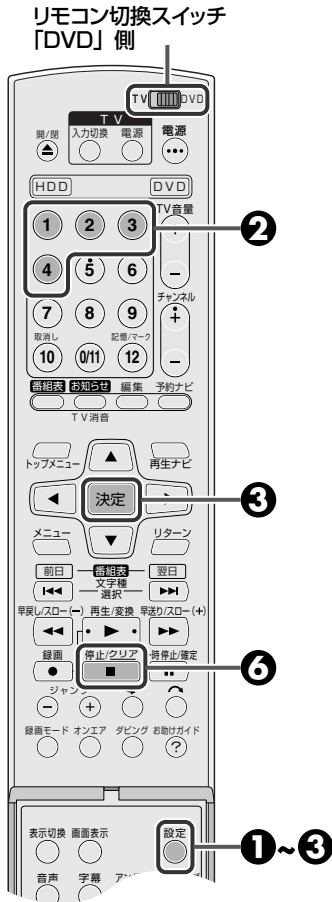

ご注意

● 設定メニューの「基本機能設定→表示機能設定→パワーセーブ」を「入」に設定している場合、手順**5**、**6**の操作ができません。このようなときは、「パワーセーブ」を「切」にしてから操作してください。(P.51ページ)

● 本機のリモコンコードDVD1~4は、ビクター製ビデオオカセットレコーダーのリモコンコード(A~D)と同じです。ただし、一部操作できないボタンもあります。
● 本機のリモコンで当社製DVDビデオレコーダーHM-VDR1は、操作できません。

アンテナとテレビを接続する

アンテナ側

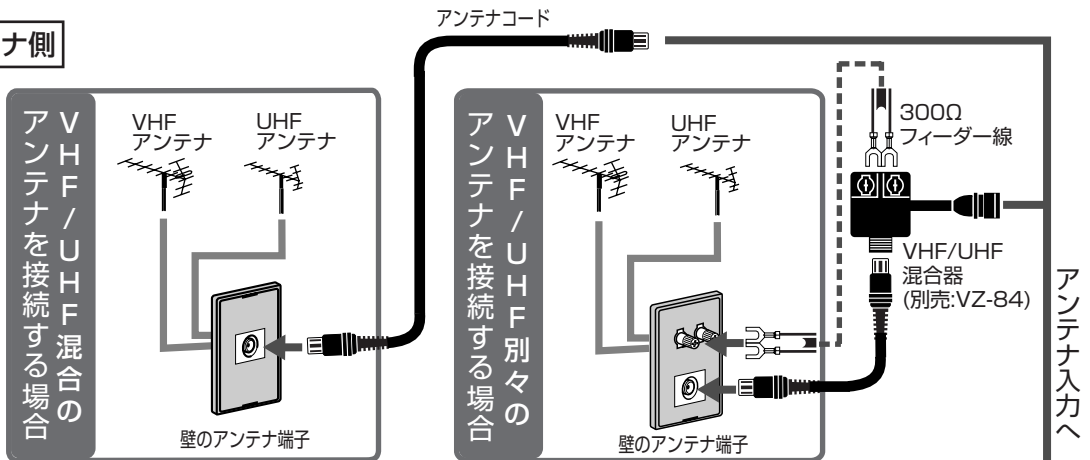

本機背面側

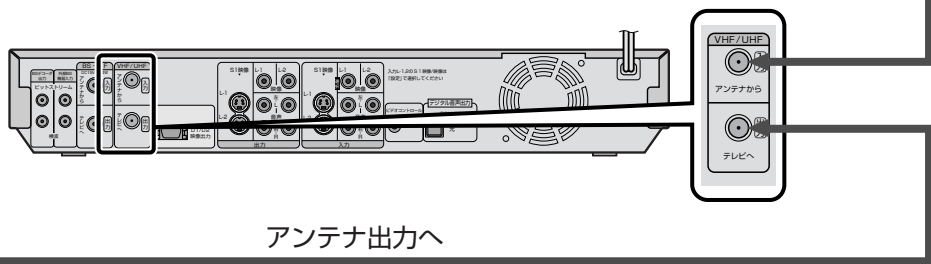

テレビ側

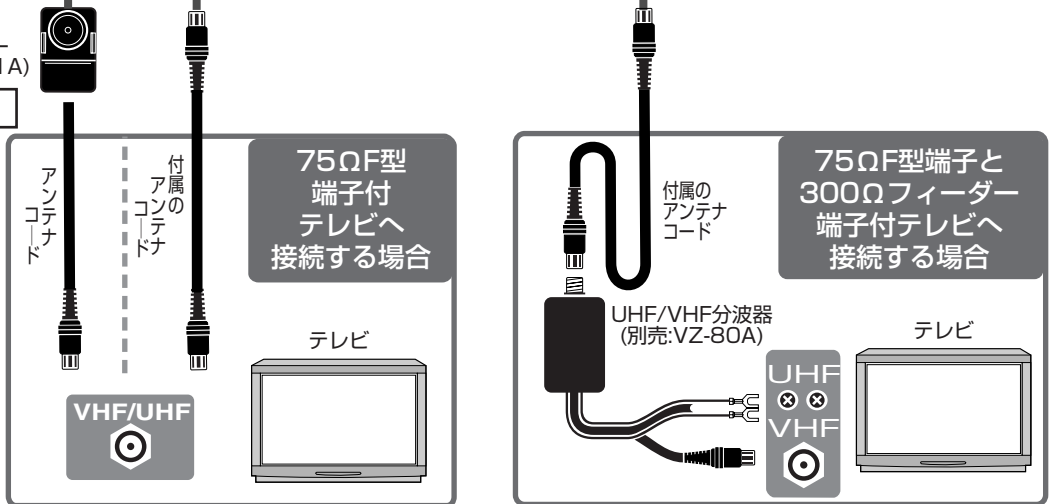

・接続する機器の取扱説明書もご覧ください。



- テレビに映像入力端子がないとき
別売のRFコンバーター(RF-VD550T)を最寄りのビクターサービス窓口にてお買い求めください。(P.180、181ページ)
詳細はRFコンバーター(RF-VD550T)の取扱説明書をご覧ください。
- 別売のRFコンバーターを使って本機を見るときはテレビで1チャンネルまたは2チャンネル(別売のRFコンバーターのビデオチャンネル切換スイッチで選ばれているチャンネル)を選びます。



- アンテナは
- 妨害電波をさけるために、電線や道路などからなるべく離してください。
 - 風雨にさらされているので、定期的に点検・交換することをおすすめします。
 - アンテナ線には、良好な映像を得るために、同軸ケーブルを使用することをおすすめします。
 - アンテナ工事には、技術と経験が必要ですので、販売店にご相談ください。

アンテナ線の接続について

75Ω同軸ケーブル(プラグ付き)とフィーダー線

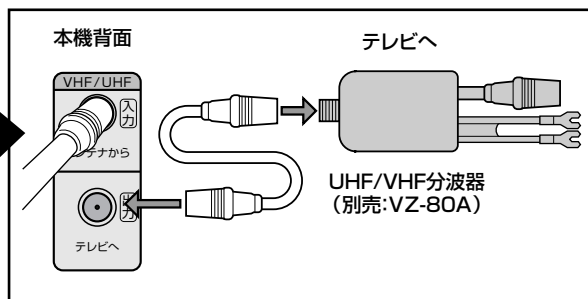
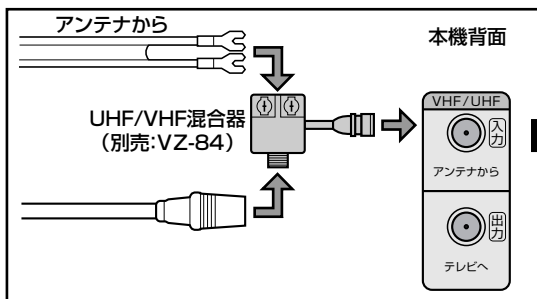

75Ω同軸ケーブル(プラグなし)とフィーダー線

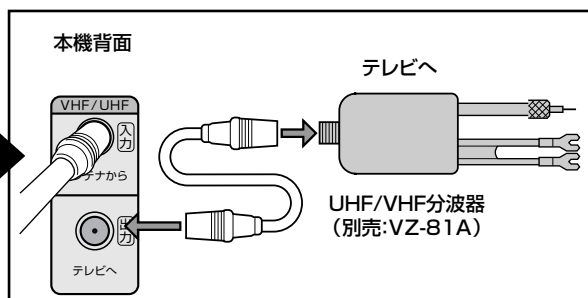
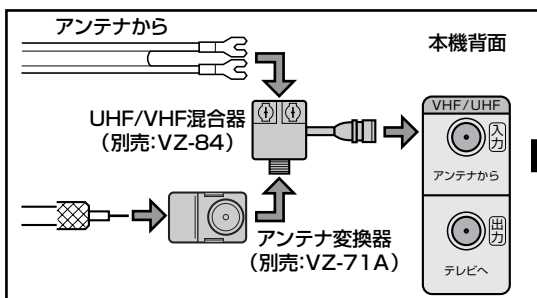

75Ω同軸ケーブル(プラグなし)

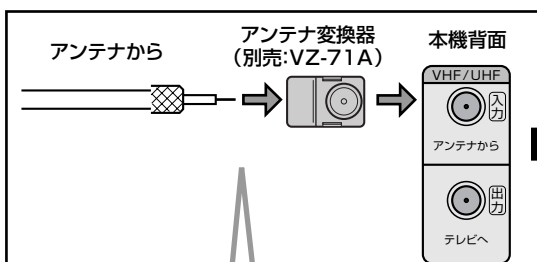

1. ケーブルを加工する

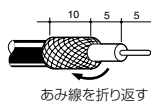

2. カバーをあける

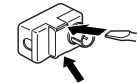

3. 芯線をネジ止めする

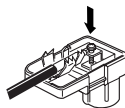

4. 金具をペンチで曲げておさえる

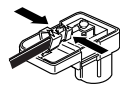

5. カバーをつける

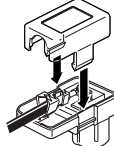

本機背面

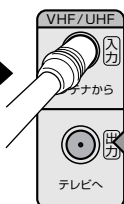

テレビへ

付属のアンテナコード

1. 切断する

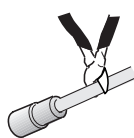

2. すじを入れ、切り取る



3. あみ線を折り返す



4. 芯線を傷つけないように



5. 芯線を出し、テレビに接続する



電源プラグはすべての接続が終わってから壁のコンセントに差し込みます。

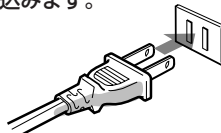

本機とテレビを接続する

本機を高画質で楽しむときは

接続する機器の電源を切ってから接続してください。テレビにS映像入力端子があるときは、本機のS映像出力端子とつないでください。

テレビにD1 / D2 / D3 / D4 端子入力があるときは、本機のD1 / D2 映像出力端子とつないでください。

接続後、設定メニューの「基本機能設定 → 映像入出力設定 → TVのタイプ」を設定してください。(P25 ページ)

本機を見るときは、テレビで本機をつないでいる「外部入力」を選びます。

・「外部入力」の選びかたは、お持ちのテレビの取扱説明書をご覧ください。

・プログレッシブスキャン対応のテレビは、本体背面のD1/D2 映像出力端子につないで、プログレッシブスキャンモードに切り換えてください。(P25 ページ)

また、映像にスジ状のノイズが入ったり不鮮明なときは、DVDビデオまたはDVD-RAM/-R/-RWの再生設定メニューの「プログレッシブモード」を「ビデオ」または「フィルム」に切り換えてください。(P135 ページ)

・プログレッシブボタンを押してプログレッシブスキャンモードに切り換えると、本体表示窓の映像出力表示 (Pマーク : 赤色) が点灯します。

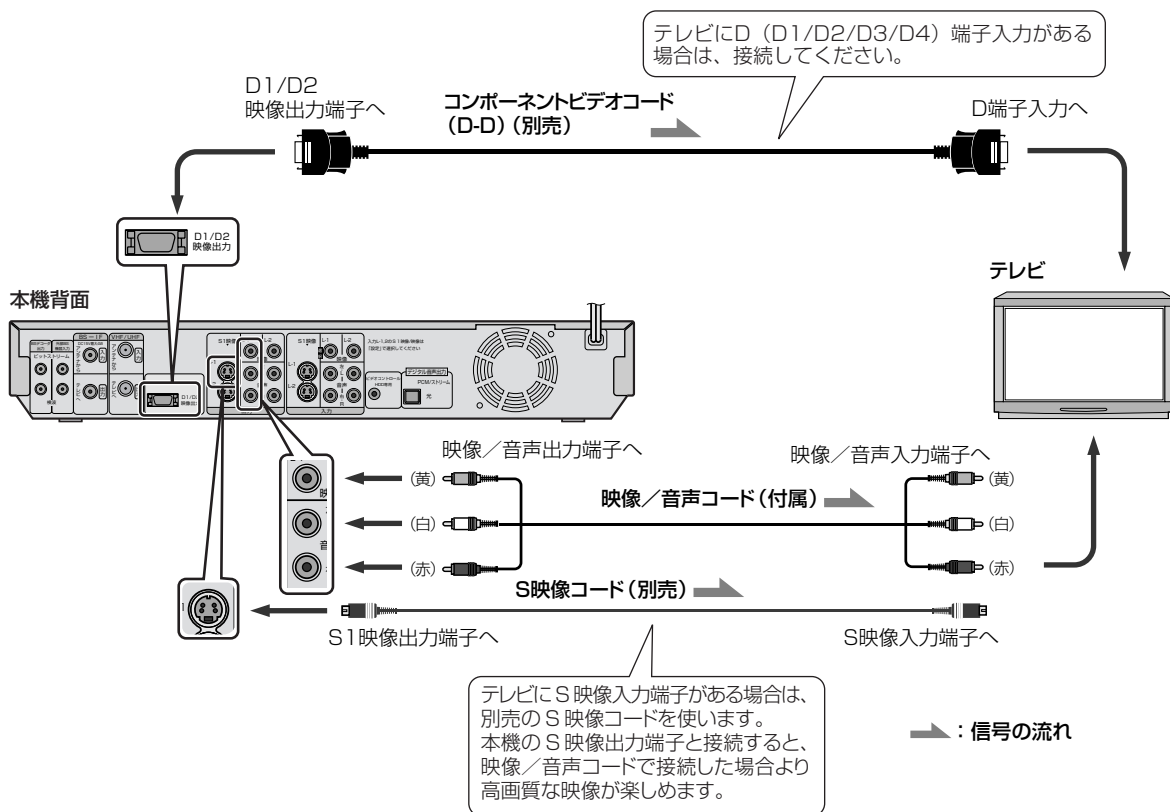

メモ D端子入力付きテレビをお持ちのかたへ

- ・音声コードもつないでください。

スキャンモードの設定

プログレッシブスキャン対応テレビで映像をD端子入力でご覧になる場合に設定します。停止または再生中のみ切り換えできます。

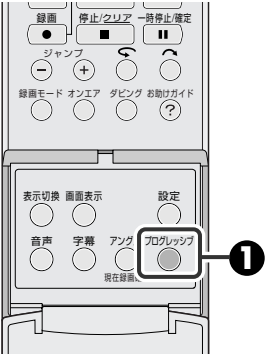

1 [プログレッシブ]を3秒以上押す



- 映像出力表示が点灯すればプログレッシブスキャンモードになります。

映像出力表示 (Pマーク：赤色)
点灯：プログレッシブスキャンモード
消灯：インターレーススキャンモード

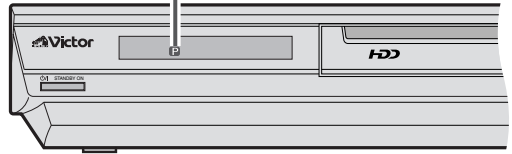

画面サイズを設定する(16:9(横長)テレビをお持ちのかたへ)

- [設定]を押して「設定メニュー」画面を表示する
 - 時計合わせをしていないときは、時計合わせの設定画面を表示します。(P.42ページ)
- [▲/▼/◀/▶]を押して「基本機能設定→映像入出力設定→TVのタイプ」を選ぶ
 - 録画、再生および時間差再生中は設定できません。
- [決定]を押したあと[▲/▼]で項目を選び[決定]を押す
 - 項目の詳細はP.51ページをご覧ください。
- [設定]を押して終了する

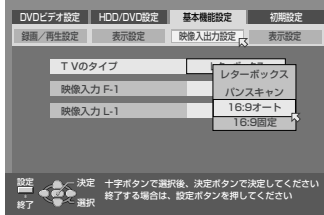

D端子付きワイドテレビをお持ちのかたへ

- 「レターボックス」を選択してワイド画像を再生した場合、スーパーインポーズ表示が欠けることがあります。「16:9オート」または「16:9固定」を選択してください。

4:3テレビをお持ちのかたへ

- 「TVのタイプ」を「バンスキャン」にしたときは、字幕が見えなかったり、画面の端が欠ける場合があります。通常は「レターボックス」に設定してください。
- 「TVのタイプ」を「16:9オート」にしたときは、縦長の画像になる場合があります。

ワイドテレビをお持ちのかたへ

- 通常は、「TVのタイプ」を「16:9オート」に設定してください。
- 画像サイズの判別をするために、本機とテレビの接続は、D端子またはS映像端子で接続することをおすすめします。

ご注意

- 「プログレッシブスキャンモード」のときは、S映像出力端子および映像出力端子からは映像が出力されません。D端子を使用しないときは「プログレッシブスキャンモード」に切り換えないでください。
- 映像素材によっては、インターレーススキャンモードのほうが見やすい場合があります。
- 設定メニュー画面、ナビ画面などの表示中は、スキャンモードの設定ができません。

テレビに映像が出ないときや乱れるときは

- テレビをビデオ入力でご覧になっている場合に、テレビに映像が出ないときや乱れるときは、プログレッシブスキャンモードになっています。

テレビをビデオ入力でご覧になるときは、[プログレッシブ]を3秒以上押して、本体表示窓のPマークを消してください。

接続上の注意

- すべての接続が終わってから、電源コードをコンセントに差し込んでください。
- 各プラグをしっかりと差し込んでください。不完全な接続は雑音や音が出ないなどの原因となります。
- 本機の映像出力は、直接テレビ(またはモニター)とつないでください。ビデオデッキを経由してつなぐと、コピー防止機能の働きにより再生中に画像が乱れることがあります。



BS アンテナを接続する

BS(衛星)アナログ放送について

BS(衛星)アナログ放送を受信するには、専用のBSアンテナ(別売)が必要になります。

■ アンテナコネクターのつなぎかた

▲ : 信号の流れ

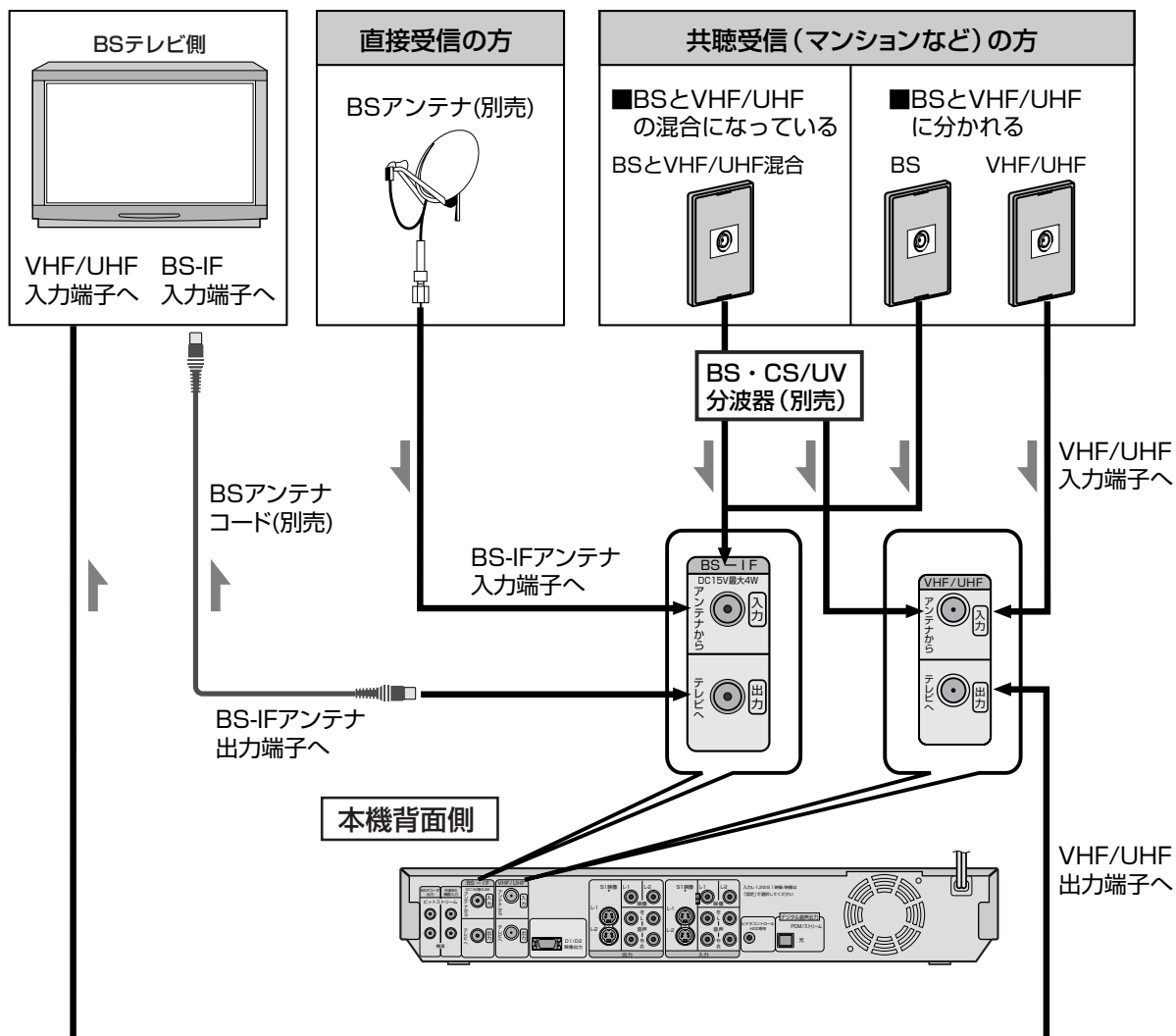

• 接続する機器の取扱説明書もご覧ください。

接続が終わったら、以下の設定をしてください。(P.43、44ページ参照)

1. 設定メニューで「BS アンテナ電源」を設定する
2. 放送されているBSチャンネルを選ぶ
3. BSアンテナの向きを調節する



- BSとVHF/UHFの電波が混合されているときは、分波器が必要です。お買い上げ販売店または、ビクターサービス窓口などにお問い合わせください。
- BSアンテナの設置については、BSアンテナの取扱説明書も合わせてご覧ください。



- 本機は従来のハイビジョン放送(BS9CH)を見ることはできません。
- BSアンテナ工事には、技術と経験が必要ですので、販売店にご相談ください。

ケーブルテレビを見るための接続をする

図のように、ホームターミナル（アダプター）を接続してください。
 お使いのホームターミナルの取扱説明書をご覧ください。
 接続する機器の電源を切ってから接続してください。

➡ : 信号の流れ

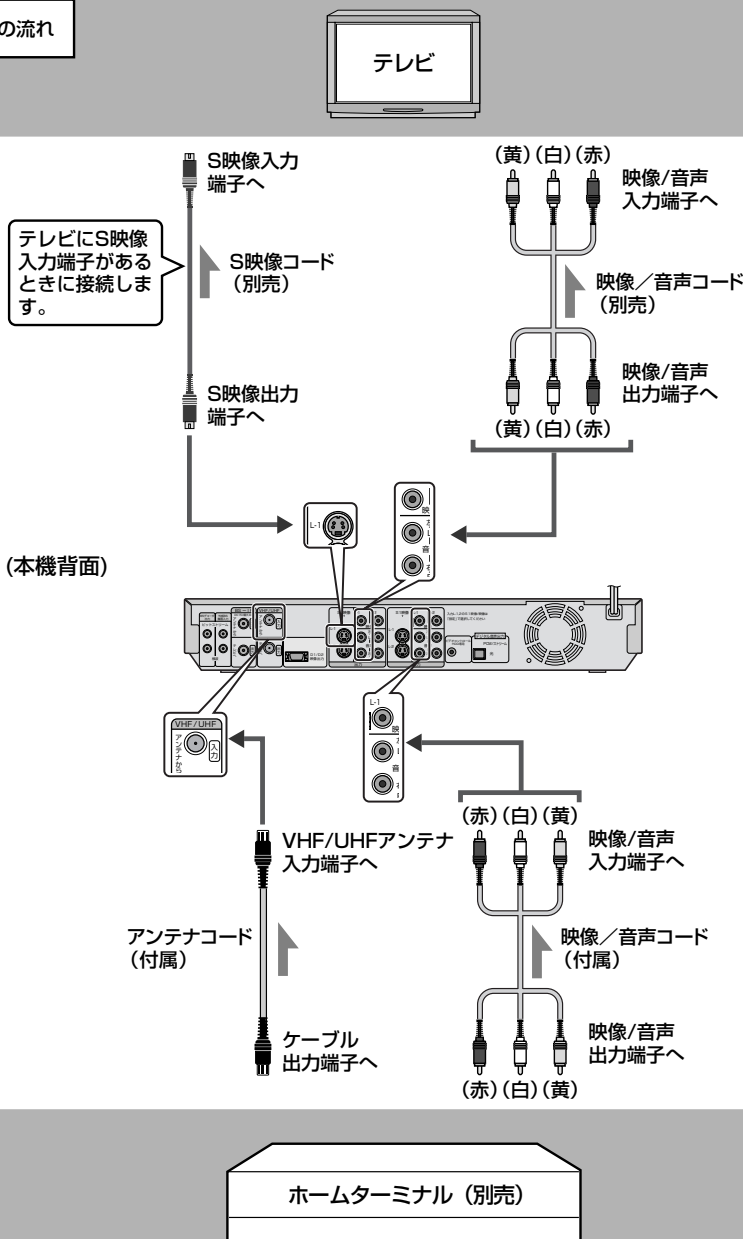

設置と準備



ケーブルテレビを受信するには

1. アンテナコード(付属)で本機のVHF/UHFアンテナ入力端子とホームターミナルまたはCATVチューナーのケーブル出力端子を接続します。
2. 受信できるケーブルテレビ放送を空いているチャンネルに割り当てます。(P.36ページ)

ケーブルテレビを見るときは

1. ホームターミナルで受信したいチャンネルを選びます。
2. 本機のチャンネルボタンで接続した入力を選びます。前面外部入力は「F-1」、背面外部入力は「L-1」または「L-2」を選びます。
 ホームターミナルに映像/音声出力端子がない場合は、ケーブルテレビが受信できるビデオチャンネルを選びます。

デジタルチューナーを接続する

接続する機器の電源を切ってから接続してください。

接続後、設定メニューの「基本機能設定 → 映像入出力設定 → TVのタイプ」を設定してください。(P.25 ページ)

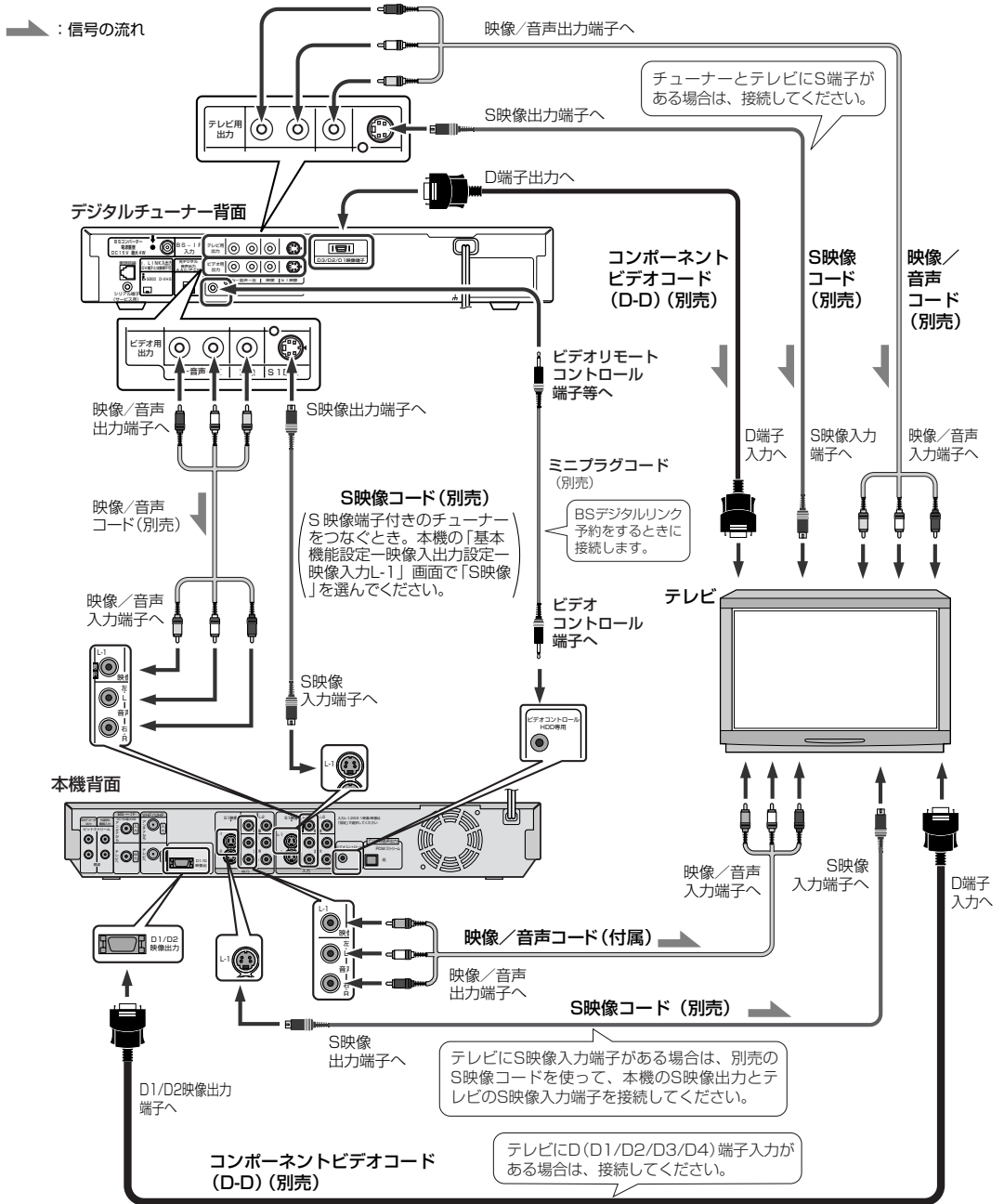

- 本機で地上波番組を録画しながら、テレビでデジタル放送を見たいときは、デジタルチューナーの映像/音声出力端子と、テレビの映像/音声入力端子を接続してください。
- デジタル放送を録画予約したいときは、ビデオリモートコントローラーを使った録画予約をしてください。操作については、デジタルチューナーの取扱説明書をご覧ください。



- 本機の通風孔をふさがらないよう、各接続機器との間をあけて設置してください。
- 画像の乱れが出たときは、本機とデジタルチューナーをなるべく離して設置してください。

BS デコーダーを接続する

図のようにBSデコーダーを、本機背面の映像／音声入力2端子に接続してください。
 接続する機器の取扱説明書もご覧ください。
 接続する機器の電源を切ってから接続してください。

➡ : 信号の流れ

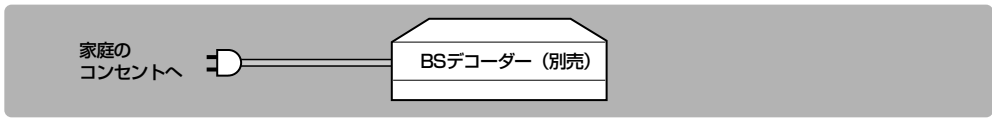
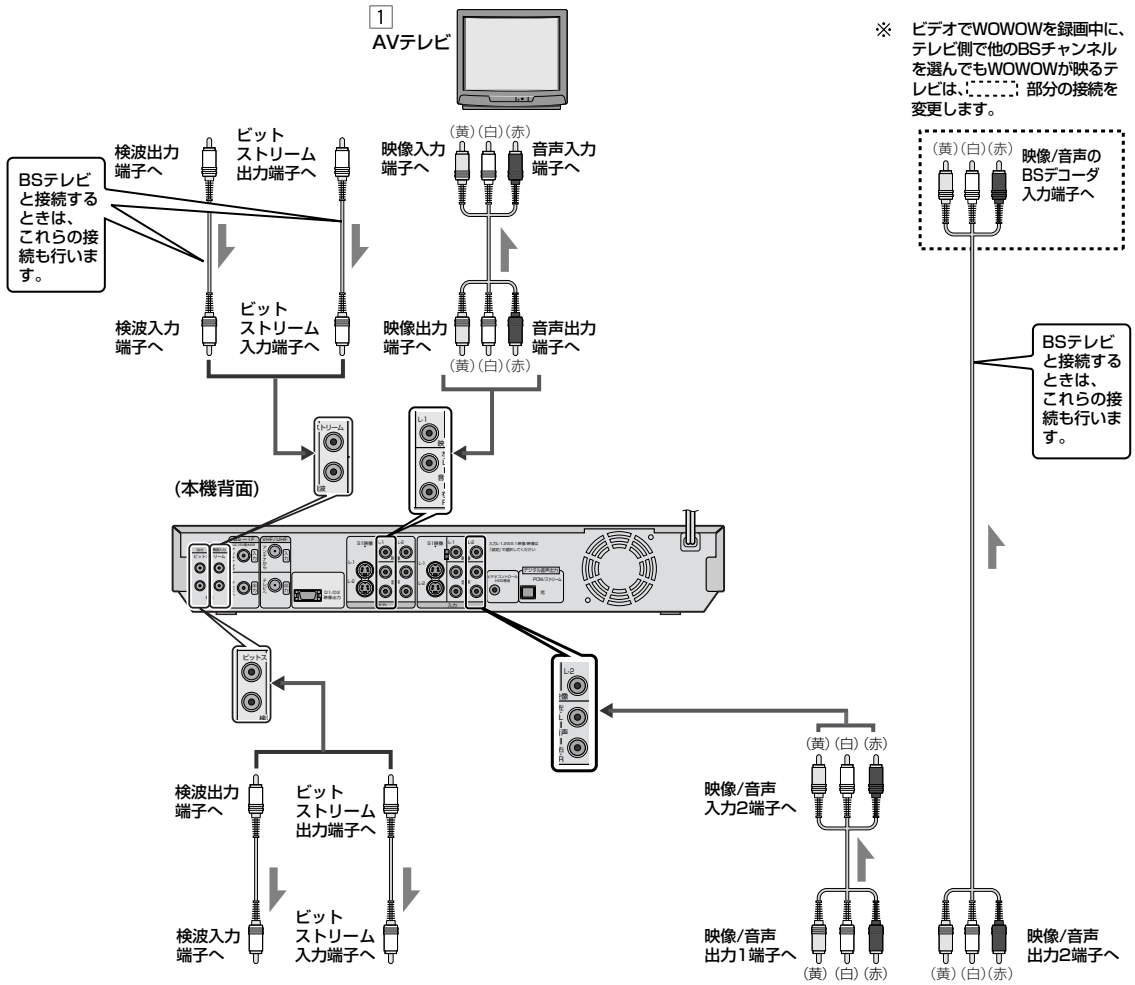

オーディオアンプを接続する

図のように、本機とドルビーデジタルデコーダーまたは DTS デコーダー内蔵アンプを接続してください。

接続する機器の電源を切ってから接続してください。

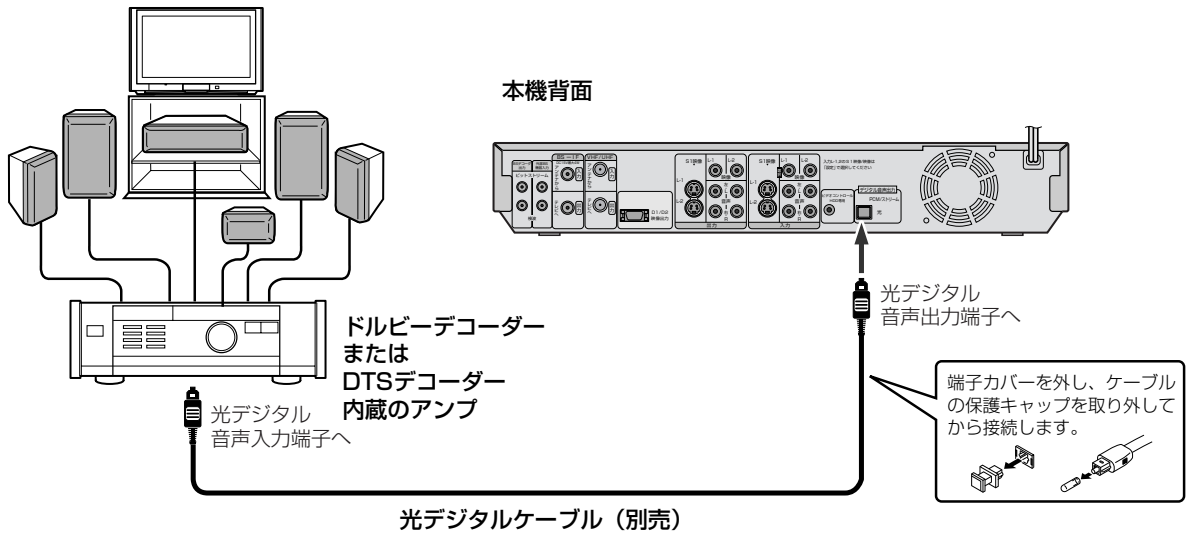

- DTSデコーダー内蔵アンプを接続する場合は、設定メニューの「DVDビデオ設定→音声出力設定→デジタル音声出力」を「ストリーム/PCM」にしてください。(P.48 ページ)
- ドルビーデジタル非対応でPCMのみ対応のAVアンプと接続するときは、設定メニューの「DVDビデオ設定→音声出力設定→デジタル音声出力」を「PCMのみ」にしてください。(P.48 ページ)

日本語と外国語の切り換えができないときは

オーディオ機器と光デジタルケーブルで接続し、DVD-RAMまたはDVD-RW(VR)に記録した音声多重番組をドルビーデジタルのストリームで出力すると、日本語と外国語の切り換えができません。このときは、右の操作をして、デジタル出力を「ストリーム/PCM」から「PCMのみ」に切り換えてください。(リモコンで操作します)

1. **[設定]** を押して設定メニュー画面を表示させます。
2. **[▲/▼/◀/▶]** と **[決定]** を使って、「DVDビデオ設定 → 音声出力設定 → デジタル音声出力」を「PCMのみ」に設定してください。(P.48 ページ)
3. **[音声]** を押して、聞きたい音声を選んでください。(P.139 ページ)

受信チャンネルを設定する

受信チャンネルの設定および電子番組表(Gガイド)を受信するための手順

本機は、画面に表示される日本地図から地域を選ぶと、チャンネルが自動的に設定されます。また、電子番組表を受信するための設定も自動的にされます。ケーブルテレビを受信しているかたは、右ページの操作をしてください。



- 新たにチャンネルを追加したいとき (☎36ページ)
- 不要なチャンネルを飛ばしたいとき (☎36ページ)
- チャンネル表示を変更したいとき (☎37ページ)
- チャンネルの追加や変更をしたときは、右ページの⑤～⑧の操作をしてください。

受信チャンネルを設定する(つづき)

ケーブルテレビを受信しているかたへ

日本地図から地域を選ぶだけでは、チャンネルが自動的に設定されません。
また、電子番組表を受信するために手動設定が必要です。
次のような操作をしてください。

| | | |
|---|---------------------|-----------|
| ① | お住まいの地域を本機に記憶するために | 34 ページ |
| | 日本地図からお住まいの地域を選びます。 | |

| | | |
|---|------------------------|-----------|
| ② | 受信できるチャンネルを自動的に設定するために | 35 ページ |
| | 「オートチャンネル合わせ」をします。 | |

| | | |
|---|---------------------------|--------------|
| ③ | 正しく受信できたかを確認する | 36,37 ページ |
| | 不要なチャンネルを飛ばしたり、表示の変更をします。 | |

| | | |
|---|-----------------|-----------|
| ④ | 予約録画を正しく実行するために | 42 ページ |
| | 時計合わせをします。 | |

| | | |
|---|------------------------|-----------|
| ⑤ | 電子番組表を正しく表示させるために(その1) | 40 ページ |
| | 放送局名の設定をします。 | |

| | | |
|---|------------------------------|-----------|
| ⑥ | 電子番組表を正しく表示させるために(その2) | 41 ページ |
| | ホスト局(番組表データを送信する放送局)の設定をします。 | |

| | | |
|---|--|-----------|
| ⑦ | 電子番組表データを受信するために | 68 ページ |
| | 本機の電源を切ります。 ・データを受信するまで、半日ぐらいかかります。 | |

| | | |
|---|--|-----------|
| ⑧ | 電子番組表データを受信できたか確認する | 68 ページ |
| | [番組表]ボタンを押したあと、 [▲/▼/◀/▶]ボタンで確認します。 | |



● ケーブルテレビ放送会社から番組表データが送信されているか、ケーブルテレビ放送会社にお問い合わせください。送信されていない場合は、設定しても番組表を表示させることはできません。

● ケーブルテレビで衛星放送を受信しているかたでも、スクランブルがかかっている番組は番組表予約での録画はできません。
このようなときは、外部入力力でカレンダー予約をしてください。(接続: 27ページ、予約: 76ページ)

受信チャンネルを設定する(つづき)

地域を選択して受信チャンネルを自動的に設定する(地域設定)

お買い上げ時に必ず設定してください。

本機は画面に表示される地図から地域を選ぶと、受信チャンネルおよび番組表受信設定が自動的に設定されます。

お住まいの地域がないときは、お近くの地域を設定してください。

ケーブルテレビのチャンネルは「地域設定」では、設定されません。

ケーブルテレビのチャンネルを本機で受信したいときは、35ページの操作もしてください。



- 本機の電源を入れます。
- テレビの電源を入れて、ビデオ1などの入力に切り換えてください。



1 [設定]を押して「設定メニュー」画面を表示する

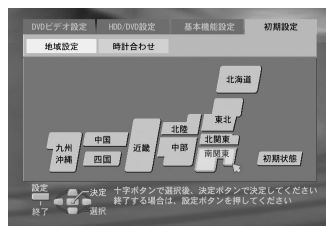

2 [▲/▼/◀/▶]を押して「初期設定→地域設定→お住まいの地域」を選ぶ

3 [決定]を押したあと、[▲/▼/◀/▶]でお住まいの都市または近隣の都市を選び、[決定]を押す

- アナーアナ変換(☞37ページ)の必要な地域の方は、コメント欄をご覧ください、適した地域を選んでください。
- 地域表(☞168~171ページ)もあわせてご覧ください。

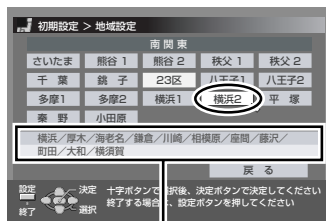

コメント欄

4 [決定]を押す

- 次のような変更がないかたは、「時計合わせをする」へ進んでください。(☞42ページ)
- 放送局をひとつずつ設定する : ☞36ページ
- 不要なチャンネルを飛ばしたいとき : ☞36ページ
- チャンネル表示を変更したいとき : ☞37ページ
- 受信チャンネルの映りが悪いとき : ☞38ページ
- 番組表受信設定の変更 : ☞39~41ページ



番組表データの受信について

「地域設定」をするだけでは番組表は表示されません。番組表データを受信してください。

詳細は☞68ページをご覧ください。

地域設定で、一部の放送局の電子番組表が表示されない
徳島県:読売テレビ、佐賀県:テレビ西日本

- 電子番組表を表示させるには「番組表対応放送局名を設定する」(☞40ページ)で個別設定してください。

引越したときなどに、地域設定を変更するには...

お買い上げ時に「地域設定」を実行すると、次回からは「個別設定」からの設定になります。地域設定を変更するには、☞35ページの手順②で「設定初期化」を選んで「決定」を押してください。

[◀/▶]を押して「初期化」を選び、「決定」を押すと日本地図が表示されますので、新しい地域を設定してください。

受信チャンネルを設定する(ケーブルテレビをご覧になっているかたへ)

受信チャンネルを自動的に設定する(オートチャンネル合わせ)

本機は受信チャンネルを自動的に設定できます。ケーブルテレビを受信されている方におすすめいたします。「地域設定」を実行してから操作してください。(P.34ページ)



- 本機の電源を入れます。
- テレビの電源を入れて、ビデオ1などの入力に切り換えてください。

1 「設定」を押して「設定メニュー」画面を表示する

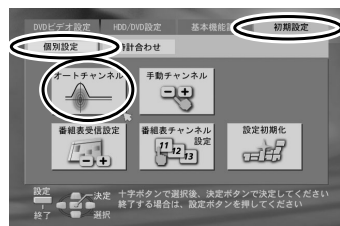

2 [▲/▼/◀/▶]を押して「初期設定→個別設定→オートチャンネル」を選び、「決定」を押す

3 [◀/▶]を押して「初期化」を選び「決定」を押す

- 「オートチャンネル合わせ実行中」を表示します。

4 「オートチャンネル合わせが終了しました」を表示後、「決定」を押す

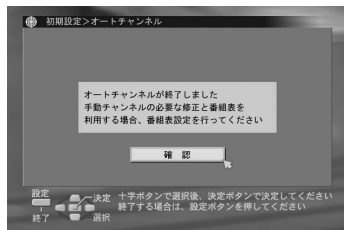

5 「設定」を押して終了する



- 次のような変更がないかたは、「時計合わせをする」(P.42ページ)へ進んでください。
- 放送局をひとつずつ設定する : P.36ページ
- 不要なチャンネルを飛ばしたいとき : P.36ページ
- チャンネル表示を変更したいとき : P.37ページ
- 受信チャンネルの映りが悪いとき : P.38ページ



- お買い上げ時には、ケーブルテレビのチャンネルは受信できない状態になっています。
- ケーブルテレビは、サービスの行われている地域でのみ受信できます。
- ケーブルテレビをご覧になるには、使用する機器ごとに受信契約が必要です。
- スクランブル方式など有料のケーブルテレビのときは、受信契約に加え、ホームターミナル(アダプター)が必要になります。
- ホームターミナルを使用したときは、ホームターミナル側で見たいチャンネルに合わせ、本機は前面入力端子「F-1」または、背面入力端子「L-1」、「L-2」にします。(映像/S映像入力切替:P.52ページ)
- ケーブルテレビのVHF/UHF放送を本機で受信しているときは、電子番組表(Gガイド)を受信できる場合があります。くわしくは、ケーブルテレビ会社にお問い合わせください。

受信チャンネルを設定する(必要に応じて変更する)

放送局をひとつずつ設定する

次のようなときは、放送局をひとつずつ受信できるように設定してください。

- 「地域設定」(P.34ページ)や「オートチャンネル合わせ」(P.35ページ)で、受信できない放送局があるとき
- ケーブルテレビのチャンネルを受信できるようにしたいとき

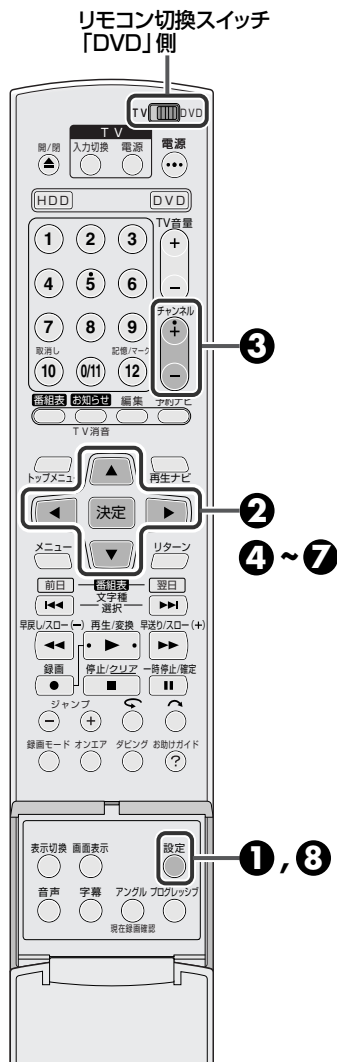

- 本機の電源を入れます。
- テレビの電源を入れて、ビデオ1などの入力に切り換えてください。
- リモコン切換スイッチを「DVD」側にします。

1 [設定]を押して「設定メニュー」画面を表示する

2 [▲/▼/◀/▶]を押して「初期設定→個別設定→手動チャンネル」を選び、[決定]を押す

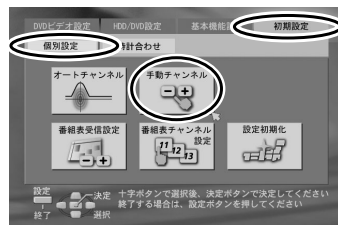

3 [チャンネル+/-]を押して、設定するチャンネルを選ぶ

4 [▲/▼]を押して「受信チャンネル」を選び、[決定]を押す

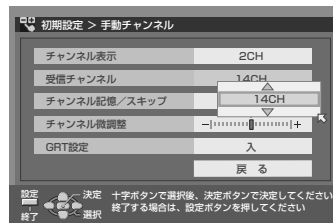

5 [▲/▼]を押して受信したい放送局を選び、[決定]を押す

6 [▲/▼]を押して「チャンネル記憶/スキップ」を選び、[決定]を押す

7 [▲/▼]を押して「記憶」を選び、[決定]を押す

- 他の放送局も設定するときは、手順③～⑦を繰り返します。

8 [設定]を押して終了する

- 設定メニュー画面が消えます。

不要な放送局を受信できないようにする(チャンネルスキップ)

不要な放送局や、映りが悪すぎて見ない放送局などを飛ばしたいときに設定します。

- ①手順①～③までを行なって飛ばしたいチャンネルを選ぶ
- ②[▲/▼]を押して「チャンネル記憶/スキップ」を選び、[決定]を押す
- ③[▲/▼]を押して「スキップ」を選び、[決定]を押す
 - 再び記憶するには、「記憶」を選び[決定]を押します。
 - 他の放送局も飛ばしたいときは、[チャンネル+/-]を押して飛ばしたいチャンネルを選び、手順②～③を繰り返します。
- ④ [設定]を押して終了する

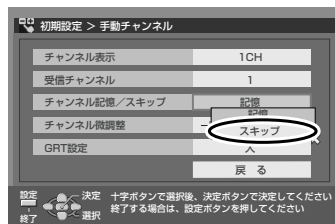

チャンネル表示を変更する

テレビと同じチャンネル表示に合わせたいときなどに設定してください。



- 本機の電源を入れます。
- テレビの電源を入れて、ビデオ1などの入力に切り換えてください。
- リモコン切換スイッチを「DVD」側にします。



ケーブルテレビの16チャンネル（C16チャンネル：本機での表示は66チャンネル）を、「7チャンネル」で見られるようにする。

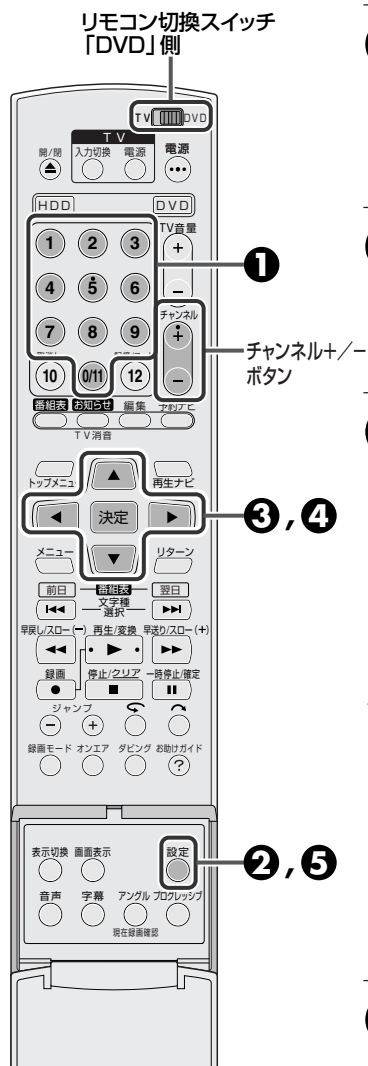

1 [数字] (1~9, 0/11) を押して「66チャンネル」を選ぶ



- [チャンネル+/-]でも選べます。



2 [設定] を押して「設定メニュー」画面を表示する



3 [▲/▼/◀/▶] を押して「初期設定→個別設定→手動チャンネル」を選び、[決定] を押す

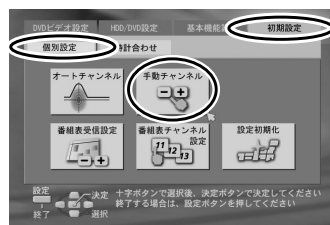

4 [決定] を押したあと [▲/▼] で「チャンネル表示」を「7」に変えて、[決定] を押す

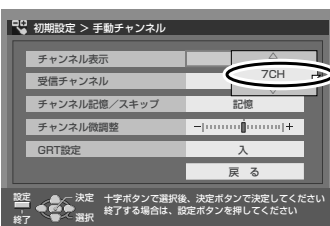

5 [設定] を押して終了する



- 設定メニュー画面が消えます。
- 他のチャンネルも変更するときは、手順の**1**~**5**をくり返します。

アナログ周波数変更(アナーアナ変換)された放送局を受信するには

アナログ周波数変更(アナーアナ変換)とは、地上デジタル放送にそなえて、一部のUHF放送のチャンネルを別のチャンネルに変更することです。

対象の地域のお客様は、放送局のアナーアナ変換に対応して受信チャンネルの変更が必要となります。

- ① 手順**1**~**3**までを行う
- ② [▲/▼] を押して「受信チャンネル」を選び[決定]を押す
- ③ [▲/▼] を押して、変更された放送局のチャンネルを選び[決定]を押す
- ④ [設定] を押して、操作を終了する

受信チャンネルを設定する(必要に応じて変更する)

ゴーストの出るチャンネルや映りの悪いチャンネルを調整する

本機には、ゴーストやノイズの多いチャンネルをよりクリアーに調整する機能があります。



- 本機の電源を入れます。
- テレビの電源を入れて、ビデオ1などの入力に切り換えてください。
- リモコン切換スイッチを「DVD」側にします。

1 [数字](1~9,0/11)を押して 映りの悪いチャンネルを選ぶ

- [チャンネル+/-]でも選べます。

2 [設定]を押して「設定メニュー」画面を表示する

3 [▲/▼/◀/▶]を押して 「初期設定→個別設定→手動チャンネル」を選び、[決定]を押す

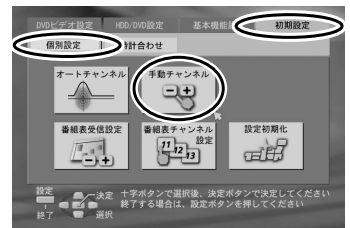

ゴーストの出るチャンネルを調整するとき

4 [▲/▼]を押して「GRT設定」を選び[決定]を押す

5 [▲/▼]を押して「入」を選び、[決定]を押す

- ご購入時は、「入」に設定されています。「切」に設定されているときに「入」にしてください。

GRT設定

- 「入」 : ゴーストを低減するときに選びます。
- 「切」 : ゴースト低減が不要なときに選びます。

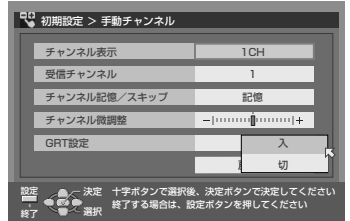

映りの悪いチャンネルを調整するとき

4 [▲/▼]を押して「チャンネル微調整」を選び[決定]を押す

5 映像を見ながら[▲/▼]を押して微調整し、[決定]を押す

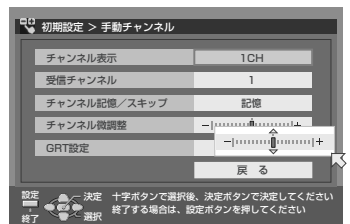

6 [設定]を押して終了する

- 設定メニュー画面が消えます。

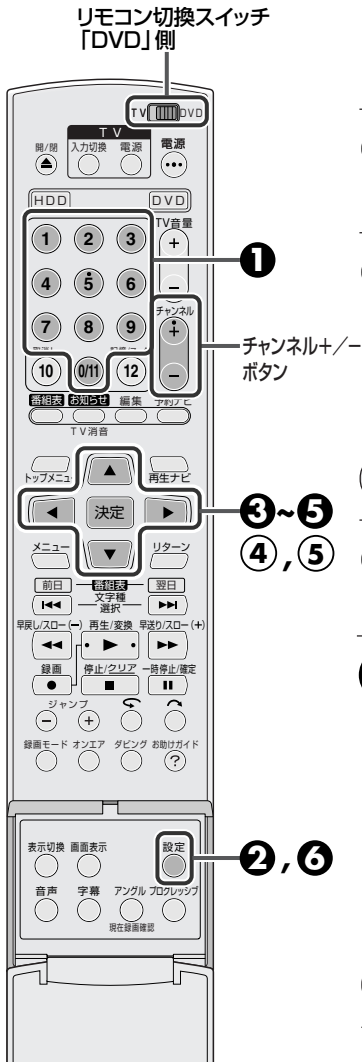

番組表受信設定を変更する

地域設定を変更する

お住まいの地域に合わせて番組表を正しく表示させる設定を行います。「地域設定」(P.34ページ)を行うと「番組表受信設定」も自動的に設定されますので、通常は変更する必要はありません。



- 本機の電源を入れます。
- テレビの電源を入れて、ビデオ1などの入力に切り換えてください。



1 [設定] を押して「設定メニュー」画面を表示する

2 [▲/▼/◀/▶] を押して「初期設定→個別設定→番組表受信設定」を選び、[決定] を押す

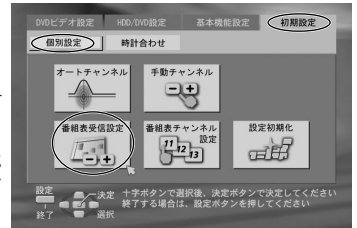

3 [▲/▼] を押して「番組表地域」を選び、[決定] を押す

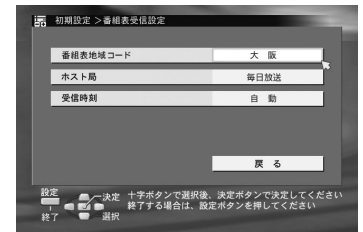

4 [▲/▼/◀/▶] を押してお住まいの地域を選び、[決定] を押す

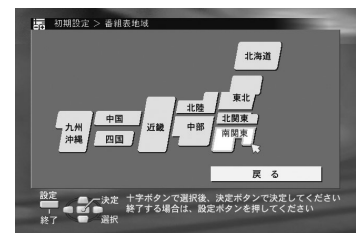
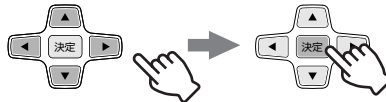

5 [▲/▼/◀/▶] を押してお住まいの都市を選び、[決定] を押す

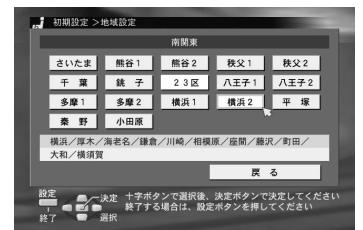

6 [◀/▶] を押して「初期化」を選び、[決定] を押す

7 [設定] を押して終了する

番組表受信設定を変更する(つづき)

番組表対応放送局名を設定する

番組表対応の放送局名を、個別に設定することができます。



- 本機の電源を入れます。
- テレビの電源を入れて、ビデオ1などの入力に切り換えてください。
- リモコン切換スイッチを「DVD」側にします。

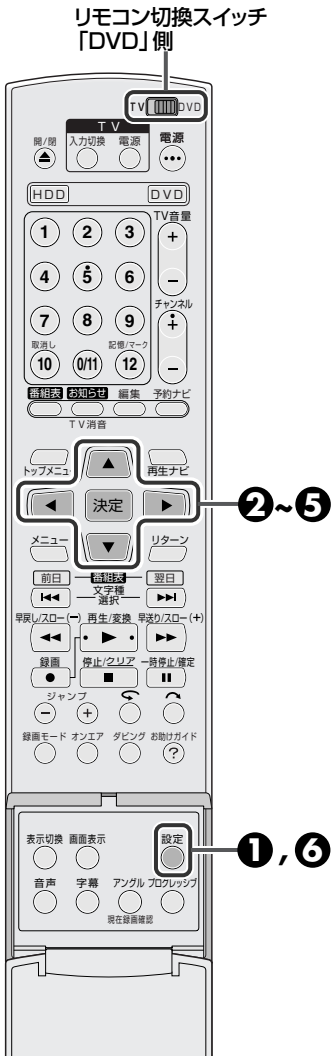

1 [設定]を押して「設定ニュー」画面を表示する

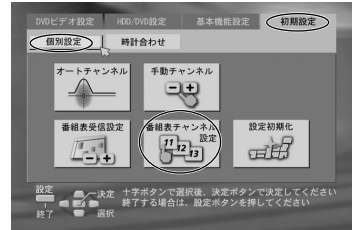

2 [▲/▼/◀/▶]を押して「初期設定→個別設定→番組表チャンネル設定」を選び、[決定]を押す

3 [▲/▼/◀/▶]を押して設定するチャンネルの放送局欄を選び、[決定]を押す



4 [▲/▼/◀/▶]を押して設定する放送局を選び、[決定]を押す

- 手順3と4を繰り返してすべての放送局を設定します。
- 番組表対応放送局一覧表をご覧ください。(P172ページ)
- 希望の放送局が見つからないときは、手順3で放送局コードを入力してください。(P173ページ)
- 画面を切り換えるときは、「前」または「次」を選び、[決定]を押します。
- ケーブルテレビで衛星放送が受信できるかは、手順4の操作をすると、衛星放送の電子番組表を受信できます。衛星放送の放送局コードは一覧表右下の全国欄をご覧ください。(P173ページ)



5 [▲/▼/◀/▶]を押して「戻る」を選び、[決定]を押す



6 [設定]を押して終了する

- 設定メニュー画面が消えます。

ホスト局(番組表を送信する放送局)を設定する

ホスト局を設定します。



- 本機の電源を入れます。
- テレビの電源を入れて、ビデオ1などの入力に切り換えてください。

- 1 [設定]を押して「設定メニュー」画面を表示する
- 2 [▲/▼/◀/▶]を押して「初期設定→個別設定→番組表受信設定」を選び、[決定]を押す
- 3 [▲/▼]を押して「ホスト局」を選び、[決定]を押す

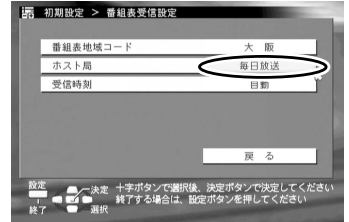

- 4 [▲/▼]を押してホスト局を選び、[決定]を押す
 - 画面を切り換えるときは「前」または「次」を選び、[決定]を押します。



- 5 [◀/▶]を押して「初期化」を選び、[決定]を押す
- 6 [設定]を押して終了する

番組表データ受信時刻を設定する

放送局がデータ送信時刻を変更したときだけ設定してください。



- 本機の電源を入れます。
- テレビの電源を入れて、ビデオ1などの入力に切り換えてください。

- 1 [設定]を押して「設定メニュー」画面を表示する
- 2 [▲/▼/◀/▶]を押して「初期設定→個別設定→番組表受信設定」を選び、[決定]を押す
- 3 [▲/▼]を押して「受信時刻」を選び、[決定]を押す
- 4 [▲/▼]を押して時刻を選び、[決定]を押す

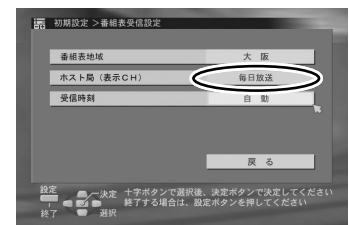

- 5 [設定]を押して終了する

時計合わせをする

正しい日付と時刻を設定してください。



- 本機の電源を入れます
- テレビの電源を入れて、ビデオ1などの入力に切り換えてください。



2004年12月24日、午後8時30分に合わせる。



[設定]を押して「設定メニュー」画面を表示する

- 時計合わせをしていない状態で[設定]を押すと、右の画面を表示します。

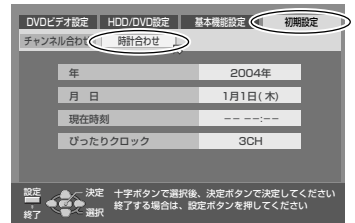

[▲/▼/◀/▶]を押して「初期設定→時計合わせ」を選ぶ

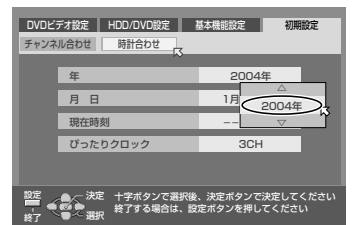

年、月日、時刻を合わせる

[▲/▼]で年を選び[決定]を押す
[▲/▼]で年を設定し[決定]を押す

- 月日、時刻も同じように設定してください。
- [▲/▼]は押し続けると早く変わります。
時刻：30分単位で変わります
日付：15日単位で変わります

時刻を設定の後、画面表示に従って
[◀/▶]を押して「実行」を選び[決定]を押すと、
時計が動き始めます。

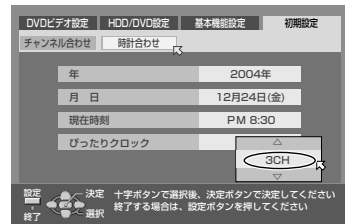

[▲/▼]を押して「ぴったりクロック」を選び、[決定]を押し[▲/▼]を押してチャンネルを選び、[決定]を押す

- 「地域設定」を行なったあとは、自動的に設定されています。(P.34ページ)
- 自分で選ぶときは、NHK教育テレビを選びます。



[設定]を押して終了する

- 設定メニュー画面が消えます。

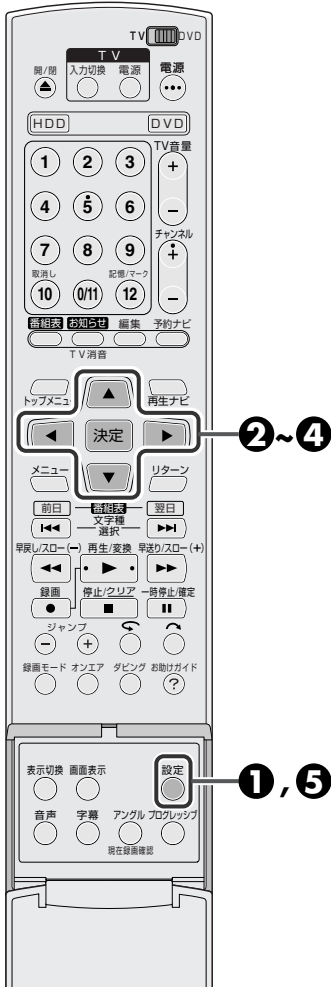

ぴったりクロックとは

- 毎日7、12、19時に、NHK教育テレビの時報が放送されているかどうかを確認し、時報が放送されると、時計の誤差を自動修正します。
- 平成16年9月現在、時報は1日1回、正午のみです。
- ぴったりクロックが動いていないと、本機の時計が正確に合わないことがあります。この状態で録画予約すると、番組の開始または終了部分がずれた状態で録画されます。ぴったりクロックが動いていないときは、時計を正確に合わせることをおすすめします。

- 高校野球シーズンなどは、時報が放送されないことがあり、現在時刻とのずれが生じます。
- 次のようなときは、ぴったりクロックは動きません。
 - ・ 番組編成で時報が放送されていないとき
 - ・ 本機の電源が入っているとき
 - ・ 現在時刻とのずれが±3分以上あるとき
 - ・ 時報のバックに音楽が入っているとき

BS アンテナの調節

BS アンテナに電源を供給する

BSアンテナの接続後に、以下の設定が必要になります。
BSアンテナの電源を本機から供給するかどうかを設定します。



- 本機の電源を入れます。
- テレビの電源を入れて、ビデオ1などの入力に切り換えてください。

1 [設定]を押して「設定メニュー」画面を表示する



2 [▲/▼/◀/▶]を押して「基本機能設定→BS設定→BSアンテナ電源」を選ぶ

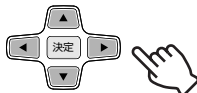

3 [決定]を押したあと[▲/▼]で「入」を選び[決定]を押す

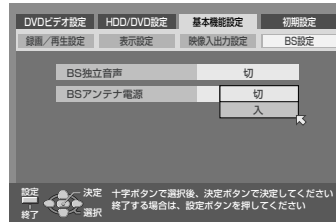

- 切：BS放送を共同受信しているとき（マンションなど）。
本機からはBSアンテナに電源を供給しません。
- 入：BS放送を個別で受信しているとき。
本機からBSアンテナに電源を供給します。

4 [設定]を押して終了する

- メニュー画面が消えます。



分波器などをお使いのとき

- 本機の他にもBS機器を使っていて分波器などをお使いのときは、本機にBSアンテナを接続して、メニューの「BSアンテナ電源」を「入」に、他機の設定は「切」にしてお使いください。

BSアンテナの調節(つづき)

BSアンテナの向きを調節する

BS 入力レベルの表示を見ながら、BS アンテナが正しく衛星の方向をむくように調節してください。
BS アンテナの取扱説明書もご覧ください。



- 本機の電源を入れます。
- テレビの電源を入れて、ビデオ 1 などの入力に切り換えてください。

1 [チャンネル+/-]を押して 放送のあるBSチャンネルを選ぶ

- BSチャンネルを選択すると、本体表示窓に「BS」を表示します。

2 [設定]を押して「設定メニュー」 画面を表示する

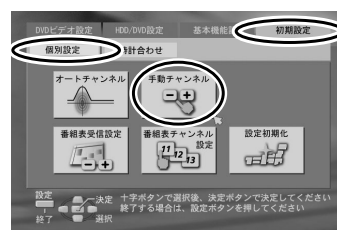

3 [▲/▼/◀/▶]を押して 「初期設定→個別設定→手動 チャンネル」を選び、[決定] を押す

- BS番組をうまく受信していないと、ノイズ画面になります。

4 テレビ画面で確認しながら、 BSアンテナの向きを調節する

- BS入力レベルの数値が最大になるように、調節します。

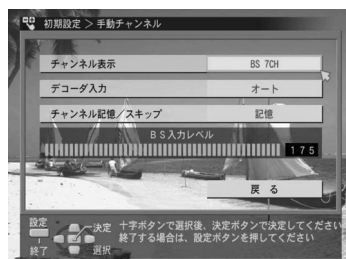

5 [設定]を押して終了する

- メニュー画面が消えます。

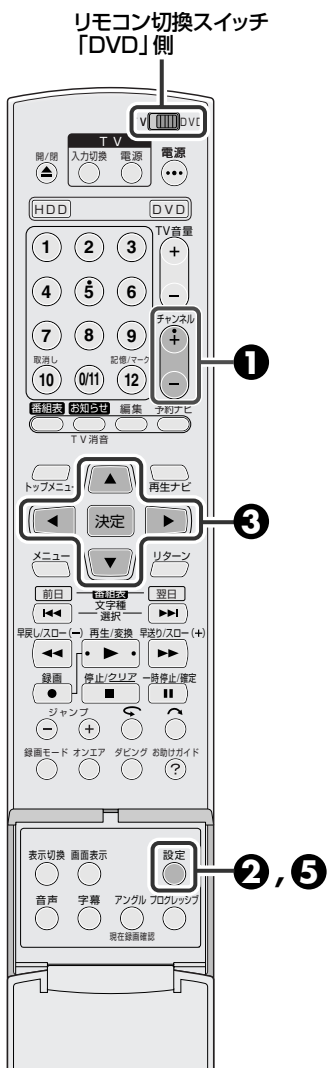

BS放送が受信しにくい天候

- 雷雨や豪雨のような強い雨が降ったり、雪がアンテナに付着したりすると、電波が弱くなり一時的に画面や音声に雑音が入ったり、ひどい場合には、まったく受信できなくなることがあります。これは気象条件によるものでBSアンテナや本機の故障ではありません。

BS入力レベルの表示について

- BS入力レベルの表示は、信号と雑音の比を目安として表したもので、電波の強さを示しているわけではありません。映像がきれいに映っていれば、レベルの大小は関係ありません。

画面表示

リモコンの画面表示ボタンを押すと、テレビ画面にスーパーインポーズを表示します。消すときは画面表示ボタンを2回押します。

DVD 側のテレビ画面表示

録画情報の表示

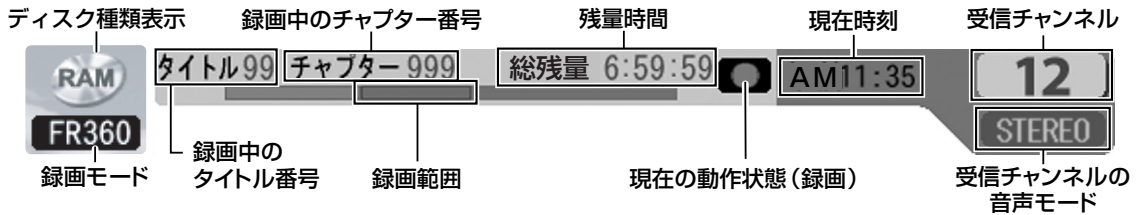

再生情報の表示



* 残量時間表示は[表示切換]を押すと経過時間表示に切り換わります。

HDD 側のテレビ画面表示

録画情報の表示

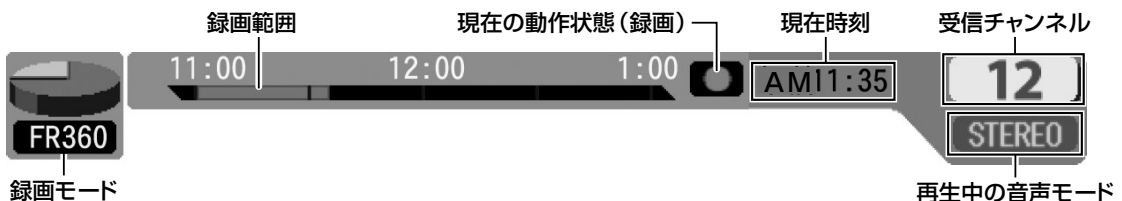

再生情報の表示



設定メニューの使いかた

DVDビデオ設定メニュー

設定ボタンを押して表示させます。

言語設定

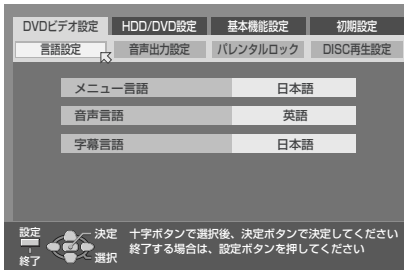

- お買い上げ時の言語設定を変えるときに使用する画面です。(P.48ページ)

音声出力設定

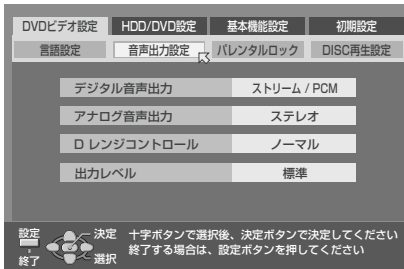

- お買い上げ時の音声出力の設定を変えるときに使用する画面です。(P.48、49ページ)

パレンタルロック

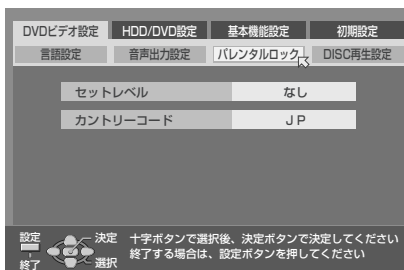

- お買い上げ時のパレンタルロックの設定を変えるときに使用する画面です。(P.49ページ)

DISC再生設定

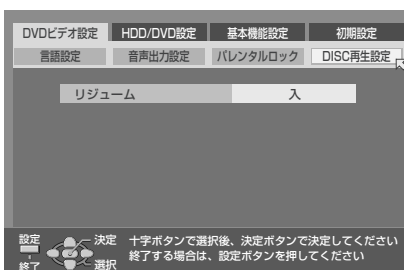

- お買い上げ時のDISC再生設定を変えるときに使用する画面です。(P.49ページ)

HDD/DVD 設定メニュー

設定ボタンを押して表示させます。

HDD設定

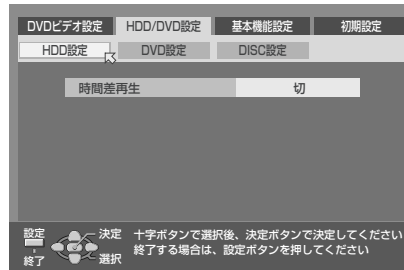

- お買い上げ時のHDD設定を変えるときに使用する画面です。(P.50ページ)

DVD設定



- お買い上げ時のDVD設定を変えるときに使用する画面です。(P.50ページ)

DISC設定

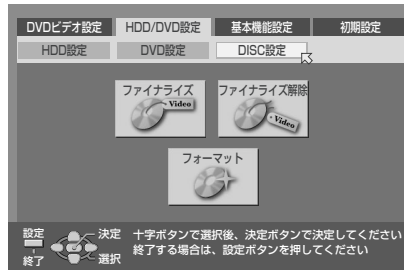

- お買い上げ時のDISC設定を変えるときに使用する画面です。(P.50ページ)

基本機能設定メニュー

設定ボタンを押して表示させます。

録画／再生設定



- お買い上げ時の録画／再生の設定を変えるときに使用する画面です。(P.51ページ)

表示設定

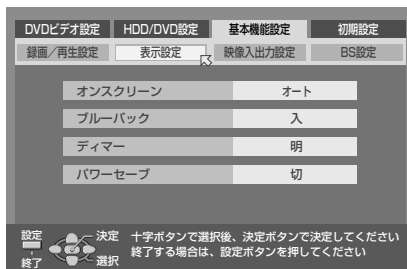

- お買い上げ時の表示設定を変えるときに使用する画面です。(P.51ページ)

映像入出力設定

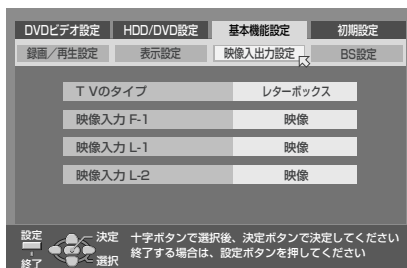

- お買い上げ時の映像入出力設定を変えるときに使用する画面です。(P.51、52ページ)

BS設定

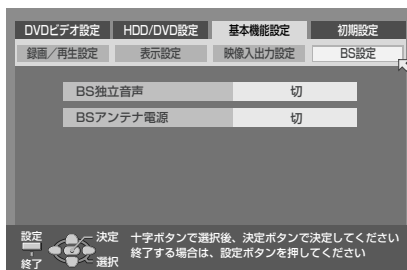

- お買い上げ時のBS設定を変えるときに使用する画面です。(P.52ページ)

初期設定メニュー

設定ボタンを押して表示させます。

地域設定

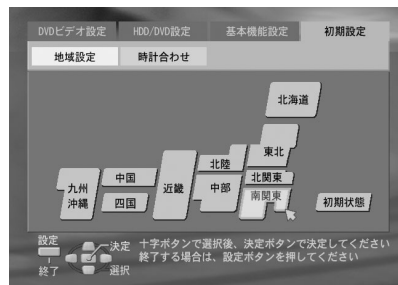

- お買い上げ時に地域設定をするときに使用する画面です。(P.34ページ)

個別設定

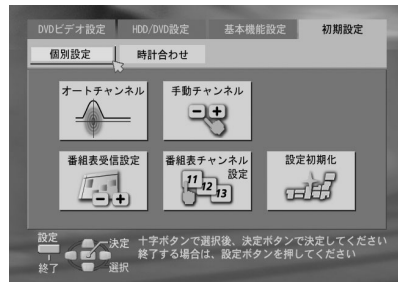

- 受信チャンネル、番組表チャンネルの個別設定をするときに使用する画面です。(P.35～41ページ)

時計合わせ

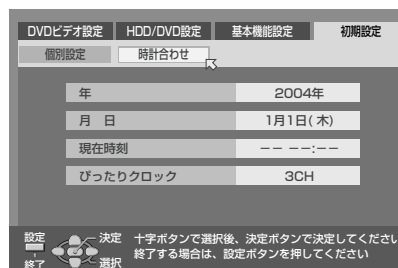

- 時計合わせをするときに使用する画面です。(P.42ページ)

設定メニューの使いかた(つづき)

DVD ビデオ設定メニューについて

お買い上げ時の設定状態です。

| | 項目 | 設定内容 |
|--------|-------------------|--|
| 言語設定 | メニュー言語 | DVD ビデオには複数の言語によるメニュー画面が収録されている場合があります。このようなディスクを再生するときに、最初にどの言語でメニューを表示するか決めておくことができます。選択したメニュー言語がディスクに収録されていないときには、ディスクに収録されているメニュー言語で表示されます。 日本語、英語、ドイツ語、フランス語、イタリア語、スペイン語、オランダ語、スウェーデン語、ノルウェー語、フィンランド語、デンマーク語 : 設定した言語でメニュー表示します。 AA~ZU : 言語コードを入力して言語を選択できます。(P.167 ページ) |
| | 音声言語 | DVD ビデオには複数の音声言語が収録されているものがあります。このようなディスクを再生するときに、最初にどの音声言語で再生するか決めておくことができます。選択した音声言語がディスクに収録されていないときには、ディスクに収録されている音声言語で再生されます。 日本語、英語、ドイツ語、フランス語、イタリア語、スペイン語、オランダ語、スウェーデン語、ノルウェー語、フィンランド語、デンマーク語 : 設定した言語で再生します。 AA~ZU : 言語コードを入力して言語を選択できます。(P.167 ページ) |
| | 字幕言語 | 外国映画などの DVD ビデオには複数の言語で字幕が収録されているものがあります。このようなディスクを再生するときに、最初にどの言語を表示するか決めておくことができます。選択した言語の字幕がディスクに収録されていないときには、ディスクに収録されている言語で字幕が表示されます。 日本語、英語、ドイツ語、フランス語、イタリア語、スペイン語、オランダ語、スウェーデン語、ノルウェー語、フィンランド語、デンマーク語 切 : 設定した言語の字幕を表示します。「切」を選ぶと字幕を表示しません。 AA~ZU : 言語コードを入力して言語を選択できます。(P.167 ページ) |
| 音声出力設定 | デジタル音声出力 | デジタル音声出力端子に接続する機器の種類によって、設定を合わせる必要があります。 <ul style="list-style-type: none"> デジタル音声出力端子に何もつながらない場合は、設定する必要がありません。 HDD 側選択時にも働きます。 |
| | DOLBY DIGITAL/PCM | : ドルビーデジタルデコーダーの機能を備えたアンプ、あるいはドルビーデジタルデコーダーと接続するときは、この設定にします。 |
| | ストリーム/PCM | : DTS デコーダー、ドルビーデジタルデコーダーの機能を備えたアンプまたはそれぞれのデコーダーと接続するときは、この設定にします。 |
| | PCMのみ | : リニア PCM のみに対応しているデジタル端子付きアンプや MD レコーダー、DAT デッキなどと接続するときは、この設定にします。 |

[ディスクの種類と出力信号の関係]

| 再生ディスク | 出力 | | |
|------------------------------------|--------------|--------------------|------------------------|
| | ストリーム/PCM | DOLBY DIGITAL/PCM | PCMのみ |
| 48kHz、16/20/24ビット リニアPCMのDVDビデオ | | 48kHz、16ビットのリニアPCM | |
| 96kHz、16/20/24ビット リニアPCMのDVDビデオ | | 48kHz、16ビットのリニアPCM | |
| DTSのDVDビデオ | DTSビットストリーム | | 出力なし |
| ドルビーデジタルのDVDビデオ | | ドルビーデジタルビットストリーム | 48kHz、16ビット のリニアPCM |
| MEPGのDVDビデオ | MPEGビットストリーム | | 48kHz、16ビットのリニアPCM |
| オーディオCD(CD-DA) | | | 44.1kHz、16ビットのリニアPCM |
| DTSのオーディオCD | DTSビットストリーム | | 出力なし |
| ビデオCD、スーパービデオCD | | | 44.1kHz、16ビットのリニアPCM |
| MP3のCD-R/RW/ROM | | | リニアPCM |

DVD ビデオ設定メニューについて(つづき)

お買い上げ時の設定状態です。

| | 項目 | 設定内容 |
|----------|--|---|
| 音声出力設定 | アナログ音声出力 | マルチチャンネルで録画された DVD ビデオを正しく再生するため、接続する AV 機器に合わせて選びます。 (この設定は DVD ビデオを再生するときのみ影響します) |
| | | ステレオ : 音声出力端子を通常のステレオアンプやレシーバーあるいはテレビに接続するときには、この設定にします。 |
| | | ドルビーサラウンド : 音声出力端子をドルビーサラウンド対ステレオアンプやレシーバーあるいはテレビに接続するときには、この設定にします。 |
| | Dレンジコントロール | ドルビーデジタルの音声を再生しているときにダイナミックレンジ（最大音声と最小音声の差）を圧縮することができます。 |
| | | ノーマル : 通常は「ノーマル」を選択します。 |
| | | ワイドレンジ : ダイナミックレンジを圧縮しないで楽しみいただけます。 ディスクによっては、ノーマル選択時と変わらない場合があります。 |
| 出力レベル | TVモード : テレビにつないでいるとき選びます。小さい音でもよく聞こえます。 | |
| | 標準 : 通常は「標準」を選択します。 小 : アナログ音声の出力レベルが小さくなります。 | |
| パレンタルロック | セットレベル (☞157ページ) | パレンタルロックは、映像や音声の内容を視聴者の必要に応じたレベル設定で再生することができる機能です。たとえば過激なシーンを含むような映画ソフトでパレンタル機能に対応している場合、お子様に見せたくないシーンをカットしたり、別のシーンに差し換えることができます。 |
| | セットレベル | : 「レベル1 (制限最大) ~レベル8 (最小)、なし (制限なし)」の中から選びます。 |
| | カントリーコード (☞157ページ) | カントリーコード : 通常は「JP (日本)」を選択します。 (☞166ページ) パスワード : パスワードは0~9の4桁の数字です。 4桁のパスワードの数字を入れ直したいときは決定ボタンを押す前に新しい4桁の数字を入れ直してください。 |
| DISC再生設定 | リジューム (☞59ページ) | 再生して、停止した位置を自動的に記憶するか、しないかの設定をします。 |
| | | 切 : リジューム機能が動きません。 |
| | | 入 : リジューム機能を使用するときを選びます。 |
| | ディスクリジューム | : ディスクごとにリジュームポイントを記憶させるときを選びます。 (30枚まで記憶できます) |

設定メニューの使いかた(つづき)

HDD / DVD 設定メニューについて

お買い上げ時の設定状態です。

| | | 項目 | 設定内容 |
|-----------------------|--|--------------------------|---|
| HDD側のみ | HDD設定 | 時間差再生 (☞96ページ) | ハードディスクに一時録画領域(仮想領域)を確保して、一時的に受信放送や外部入力映像を録画する機能です。録画予約をしなくても、時間差再生モードにすると、受信した放送を設定した時間ぶんだけ自動的に録画し時間差再生できます。設定を変更すると、今まで一時的に録画された映像は消去されます。 |
| | | 切 | : 時間差再生はできません。 |
| | | 30分 | : 時間差再生できる時間を30分にします。 |
| | | 1時間 | : 時間差再生できる時間を1時間にします。 |
| | | 3時間 | : 時間差再生できる時間を3時間にします。 |
| DVD側のみ | DVD設定 | ライブラリ登録 (☞118ページ) | 録画または録画予約したタイトル名などを、DVDナビにライブラリ登録するか、しないかの設定です。 |
| | | 切 | : ライブラリ登録しません。 |
| | | 入 | : ライブラリ登録します。 |
| | | タイトル連続再生 | ディスクに録画した番組を再生したときに、1つの番組の再生が終了したら次の番組を連続再生するかしないかを設定します。 |
| | | 切 | : 1つの番組を再生し終了すると再生を停止し、オンエア画面に戻ります。 ※ファイナライズ済のDVD-R/DVD-RW(ビデオモード)ディスクを再生したときは、「入」と同じ動作になります。 |
| | | 入 | : 1つの番組を最初から再生し次に録画した番組があれば、連続再生します。 |
| | | ビデオモード録画音声 | ビデオモードでフォーマットされたDVD-RW、またはDVD-Rに録画するときの音声を設定します。再生時は、録画した音声でのみ再生します。 |
| | | 主 | : 主音声で録画します。 |
| | | 副 | : 副音声で録画します。 |
| | | ビデオモード記録アスペクト | ビデオモードのDVDディスクには、1番組につき1つのアスペクト(表示される映像の縦横比)しか録画できません。HDDからビデオモードのDVDディスクにダビングする場合、HDD側で選んだ1つ、あるいは複数の番組で(縦横比4:3)と(縦横比16:9)の映像が混在するときに、どちらかのアスペクトにするかを設定します。 |
| 4:3優先 | : ビデオモードのDVDディスクに録画するとき、(縦横比4:3)のアスペクトにします。 | | |
| 16:9優先 | : ビデオモードのDVDディスクに録画するとき、(縦横比16:9)のアスペクトにします。 | | |
| MP3/JPEG (☞102ページ) | MP3またはJPEGファイルのディスクを再生するときに設定します。 | | |
| MP3 | : MP3ファイルのディスクを再生するときに設定します。 | | |
| JPEG | : JPEGファイルのディスクを再生するときに設定します。 | | |
| DISC設定 | DISC設定 | ファイナライズ (☞162ページ) | 本機で録画した、DVD-R/-RWディスクを他のDVDプレーヤーで見るためには、ファイナライズを行ないます。ファイナライズしたディスクには、録画や編集はできなくなります。 |
| | | ファイナライズ解除 (☞163ページ) | 本機でファイナライズした、DVD-RWディスクのファイナライズを解除します。再度新しく編集や、録画ができます。 |
| | | フォーマット(初期化) (☞164ページ) | ディスク内容をすべて消去したり、フォーマットしていないDVD-RAM/-RWディスクを録画できるようにする場合にフォーマット(初期化)します。DVD-RWディスクは、ビデオフォーマットとVRフォーマットの2種類のフォーマットがあります。 |



パワーセーブを「入」に設定したときは

- 録画予約待機状態の場合、パワーセーブ機能は動きません。
- BSデジタルリンク予約は実行しません。

基本機能設定メニューについて

お買い上げ時の設定状態です。

| | 項目 | 設定内容 | | | | | | | | |
|---|---|---|-----------------------------------|--|--|--|-------------------|------------------------------|----------------|---|
| 録画／再生設定 | XPモード高音質録音 | XPモードで録音するときには最高の音質で録音するときには、「リニアPCM」にします。 HDD ⇄ DVDのダビングでは、この設定は無効になります。 <table border="1"> <tr> <td>DOLBY DIGITAL</td> <td>: ドルビーデジタル方式で録音します。</td> </tr> <tr> <td>リニアPCM</td> <td>: リニアPCM方式で録音します。</td> </tr> </table> | DOLBY DIGITAL | : ドルビーデジタル方式で録音します。 | リニアPCM | : リニアPCM方式で録音します。 | | | | |
| | DOLBY DIGITAL | : ドルビーデジタル方式で録音します。 | | | | | | | | |
| | リニアPCM | : リニアPCM方式で録音します。 | | | | | | | | |
| | オートCMスキップ ( 142ページ) | 録画した番組の音声が多重音声またはモノラルでCM（コマーシャル）がステレオのときに、自動的にCMをスキップさせるかどうかの設定をします。 <table border="1"> <tr> <td>切</td> <td>: CMをスキップしません。</td> </tr> <tr> <td>入</td> <td>: 自動的にCMをスキップします。</td> </tr> </table> | 切 | : CMをスキップしません。 | 入 | : 自動的にCMをスキップします。 | | | | |
| | 切 | : CMをスキップしません。 | | | | | | | | |
| 入 | : 自動的にCMをスキップします。 | | | | | | | | | |
| ジャンプ時間 ( 141ページ) | 再生中や時間差再生中などに ジャンプ(-/+) ボタンを押すと、設定した時間ぶんジャンプします。 <table border="1"> <tr> <td>15分</td> <td>: ジャンプ時間を15分にします。</td> </tr> <tr> <td>30分</td> <td>: ジャンプ時間を30分にします。</td> </tr> <tr> <td>1時間</td> <td>: ジャンプ時間を1時間にします。</td> </tr> </table> | 15分 | : ジャンプ時間を15分にします。 | 30分 | : ジャンプ時間を30分にします。 | 1時間 | : ジャンプ時間を1時間にします。 | | | |
| 15分 | : ジャンプ時間を15分にします。 | | | | | | | | | |
| 30分 | : ジャンプ時間を30分にします。 | | | | | | | | | |
| 1時間 | : ジャンプ時間を1時間にします。 | | | | | | | | | |
| 予約自動取り消し（最終回） | 毎週／毎日予約を設定したときに、最終回マーク()を検出すると次回の予約を取り消すか取り消さないかの設定をします。 <table border="1"> <tr> <td>切</td> <td>: 毎週／毎日予約で最終回マークを検出しても予約を取り消しません。</td> </tr> <tr> <td>入</td> <td>: 毎週／毎日予約で最終回マークを検出すると予約を取り消します。</td> </tr> </table> | 切 | : 毎週／毎日予約で最終回マークを検出しても予約を取り消しません。 | 入 | : 毎週／毎日予約で最終回マークを検出すると予約を取り消します。 | | | | | |
| 切 | : 毎週／毎日予約で最終回マークを検出しても予約を取り消しません。 | | | | | | | | | |
| 入 | : 毎週／毎日予約で最終回マークを検出すると予約を取り消します。 | | | | | | | | | |
| 表示設定 | オンスクリーン ( 45ページ) | テレビ画面に操作内容を自動的に表示するか、しないかの設定をします。 <table border="1"> <tr> <td>切</td> <td>: 操作内容をテレビ画面に表示しません。</td> </tr> <tr> <td>オート</td> <td>: 操作時に、操作内容を5秒間、テレビ画面に表示します。</td> </tr> </table> | 切 | : 操作内容をテレビ画面に表示しません。 | オート | : 操作時に、操作内容を5秒間、テレビ画面に表示します。 | | | | |
| | 切 | : 操作内容をテレビ画面に表示しません。 | | | | | | | | |
| | オート | : 操作時に、操作内容を5秒間、テレビ画面に表示します。 | | | | | | | | |
| | ブルーバック | 外部入力で無信号のとき、または放送のないチャンネルをブルーの画面（ブルーバック）にするか、しないかの設定です。 <table border="1"> <tr> <td>切</td> <td>: 電波が弱く、不安定なチャンネルを受信するときは「切」を選びます。</td> </tr> <tr> <td>入</td> <td>: 放送のないチャンネルをブルーバックにします。</td> </tr> </table> | 切 | : 電波が弱く、不安定なチャンネルを受信するときは「切」を選びます。 | 入 | : 放送のないチャンネルをブルーバックにします。 | | | | |
| | 切 | : 電波が弱く、不安定なチャンネルを受信するときは「切」を選びます。 | | | | | | | | |
| 入 | : 放送のないチャンネルをブルーバックにします。 | | | | | | | | | |
| ディマー ( 140ページ) | 本体表示窓および本体正面の青色ランプの明るさを変えるときに設定します。（本体表示窓は電源が「入」のときの対応になります） <table border="1"> <tr> <td>明</td> <td>: 通常は「明」に設定します。</td> </tr> <tr> <td>暗1</td> <td>: 本体表示部が少し暗くなります。</td> </tr> <tr> <td>暗2</td> <td>: 本体表示部が暗くなります。</td> </tr> <tr> <td>消灯</td> <td>: 本体表示部が消灯します。</td> </tr> </table> | 明 | : 通常は「明」に設定します。 | 暗1 | : 本体表示部が少し暗くなります。 | 暗2 | : 本体表示部が暗くなります。 | 消灯 | : 本体表示部が消灯します。 | |
| 明 | : 通常は「明」に設定します。 | | | | | | | | | |
| 暗1 | : 本体表示部が少し暗くなります。 | | | | | | | | | |
| 暗2 | : 本体表示部が暗くなります。 | | | | | | | | | |
| 消灯 | : 本体表示部が消灯します。 | | | | | | | | | |
| パワーセーブ | パワーセーブ(省電力)機能の「入/切」を設定します。 <table border="1"> <tr> <td>切</td> <td>: 通常は「切」にします。</td> </tr> <tr> <td>入</td> <td>: 電源を切ったとき本体表示窓には何も表示しません。もう一度電源ボタンを押すと、本体表示窓にWAKE UP表示が数十秒間点滅し、電源が入るまで少し時間がかかります。</td> </tr> </table> | 切 | : 通常は「切」にします。 | 入 | : 電源を切ったとき本体表示窓には何も表示しません。もう一度電源ボタンを押すと、本体表示窓にWAKE UP表示が数十秒間点滅し、電源が入るまで少し時間がかかります。 | | | | | |
| 切 | : 通常は「切」にします。 | | | | | | | | | |
| 入 | : 電源を切ったとき本体表示窓には何も表示しません。もう一度電源ボタンを押すと、本体表示窓にWAKE UP表示が数十秒間点滅し、電源が入るまで少し時間がかかります。 | | | | | | | | | |
| 映像入出力設定 | TVのタイプ ( 25ページ) | DVDビデオの映像ソフトの多くは、ワイドテレビ（縦横比16:9の横長テレビ）用の映像が収録されています。その映像を通常のテレビ（縦横比4:3）に映すときの変換方式として「レターボックス」か「パンスキャン」の2種類あります。この2種類の変換方式がディスクに収録されているとき、どちらの変換方式で映すかを選択できます。接続したテレビがワイドテレビ（縦横比16:9の横長テレビ）のときは「16:9オート」か「16:9固定」を選択します。接続したテレビが通常のテレビ（縦横比4:3）のとき、お好みに応じて「レターボックス」か「パンスキャン」を選択します。 <ul style="list-style-type: none"> ディスクが4:3パンスキャンに対応していないときは、4:3パンスキャンを選択していてもレターボックス表示になります。 「16:9固定」設定で4:3画面のDVDソフトを再生すると、画面幅を変換しているため画質が変わります。 <table border="1"> <tr> <td>レターボックス</td> <td>: 通常のテレビ（縦横比4:3）に接続したとき、この設定にします。ワイド画像のときは、上下に黒い隙間がある状態で映ります。左右両端の映像は切り取られません。</td> </tr> <tr> <td>パンスキャン</td> <td>: 通常のテレビ（縦横比4:3）に接続したとき、この設定にします。ワイド画像のときは、左右両端が切り取られる状態で映ります。上下に黒い隙間は映りません。</td> </tr> <tr> <td>16:9オート</td> <td>: 普通のワイドテレビと接続したとき、この設定にします。</td> </tr> <tr> <td>16:9固定</td> <td>: 画面サイズが16:9に固定されているワイドテレビと接続したとき、この設定にします。（本機が4:3で収録されたDVDソフトを再生するとき、出力信号の画面幅を自動調節します）</td> </tr> </table> | レターボックス | : 通常のテレビ（縦横比4:3）に接続したとき、この設定にします。ワイド画像のときは、上下に黒い隙間がある状態で映ります。左右両端の映像は切り取られません。 | パンスキャン | : 通常のテレビ（縦横比4:3）に接続したとき、この設定にします。ワイド画像のときは、左右両端が切り取られる状態で映ります。上下に黒い隙間は映りません。 | 16:9オート | : 普通のワイドテレビと接続したとき、この設定にします。 | 16:9固定 | : 画面サイズが16:9に固定されているワイドテレビと接続したとき、この設定にします。（本機が4:3で収録されたDVDソフトを再生するとき、出力信号の画面幅を自動調節します） |
| | レターボックス | : 通常のテレビ（縦横比4:3）に接続したとき、この設定にします。ワイド画像のときは、上下に黒い隙間がある状態で映ります。左右両端の映像は切り取られません。 | | | | | | | | |
| | パンスキャン | : 通常のテレビ（縦横比4:3）に接続したとき、この設定にします。ワイド画像のときは、左右両端が切り取られる状態で映ります。上下に黒い隙間は映りません。 | | | | | | | | |
| | 16:9オート | : 普通のワイドテレビと接続したとき、この設定にします。 | | | | | | | | |
| | 16:9固定 | : 画面サイズが16:9に固定されているワイドテレビと接続したとき、この設定にします。（本機が4:3で収録されたDVDソフトを再生するとき、出力信号の画面幅を自動調節します） | | | | | | | | |

設定メニューの使いかた(つづき)

基本機能設定メニューについて(つづき)

お買い上げ時の設定状態です。

| | 項目 | 設定内容 |
|---------|--|---|
| 映像入出力設定 | 映像入力F-1 | 前面の映像入力 (F-1) の入力端子 (映像またはS映像) を変更したいときに設定します。 |
| | | 映像 : 前面の映像入力端子 (F-1) に信号を入力するときは「映像」にします。 |
| | | S映像 : 前面のS映像入力端子 (F-1) に信号を入力するときは「S映像」にします。 |
| | 映像入力L-1 | 背面の映像入力 (L-1) の入力端子 (映像またはS映像) を変更したいときに設定します。 |
| | | 映像 : 背面の映像入力端子 (L-1) に信号を入力するときは「映像」にします。 |
| | | S映像 : 背面のS映像入力端子 (L-1) に信号を入力するときは「S映像」にします。 |
| 映像入力L-2 | 背面の映像入力 (L-2) の入力端子 (映像またはS映像) を変更したいときに設定します。 | |
| | 映像 : 背面の映像入力端子 (L-2) に信号を入力するときは「映像」にします。 | |
| | S映像 : 背面のS映像入力端子 (L-2) に信号を入力するときは「S映像」にします。 | |
| BS設定 | BS独立音声 | BS放送の独立音声を聞きたいときに設定します。 |
| | | 切 : 通常は「切」にしておきます。 入 : BS放送の独立音声を聞きたいときに設定します。 |
| | BSアンテナ電源 (<small>43</small> ページ) | 本機に接続されたBSアンテナに電源を供給するか、しないかの設定をします。 |
| | | 切 : 本機からBSアンテナに電源を供給しないときに選びます。 入 : 本機からBSアンテナに電源を供給するときに選びます。 |

お買い上げ時の設定を変える

例 画面表示を出したくないとき (外部機器とのダビング時、本機を再生側で使用するとき、テレビ画面に出る文字を記録しないように「切」にします。)



- 本機の電源を入れます。
- テレビの電源を入れて、ビデオ1などの入力に切り換えてください。

1 [設定]を押して「設定メニュー」画面を表示する

2 [▲/▼/◀/▶]を押して「基本機能設定→表示設定→オンスクリーン」を選び、[決定]を押す

3 [▲/▼]を押して「切」を選び、[決定]を押す

4 [設定]を押して終了する

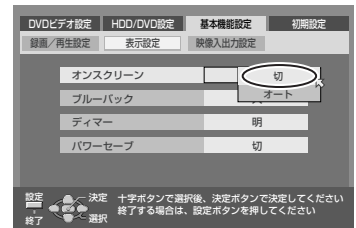

- オンスクリーン「切」でも、[画面表示]を押したときは、テレビ画面に表示します。

お助けガイドについて

お助けガイドを使う

わかりやすく操作のポイントをアドバイスして欲しいときにご使用ください。[お助けガイド] を押すと、現在表示中の画面に関連したもくじを表示します。特に関連する項目がないときは、もくじの1ページ目を表示します。

1 [お助けガイド] を押して「お助けガイド」画面を表示する

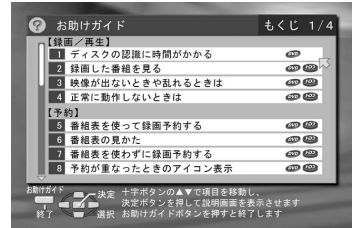

2 [▲/▼] を押して知りたい内容を選ぶ

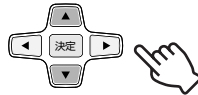

DVD側に関する説明



HDD側に関する説明

- [トップメニュー] / [メニュー] を押すと、もくじのページを切り換えることができます。

3 [決定] を押して、お助けガイドの説明内容を確認する



- [▲/▼] を押すと、ページを切り換えることができます。
- もくじ画面に戻るときは、[リターン] を押します。

4 [お助けガイド] を押して終了する



- お助けガイド画面が消えます。

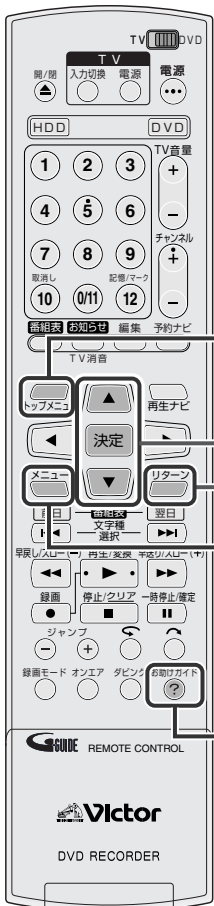

1 トップメニューボタン

2, 3 リターンボタン

メニューボタン

1, 4



- お助けガイド画面を表示中は、予約画面などを表示することができません。また、再生、録画などの操作もできません。

再生する

ディスクを再生してみましょう。

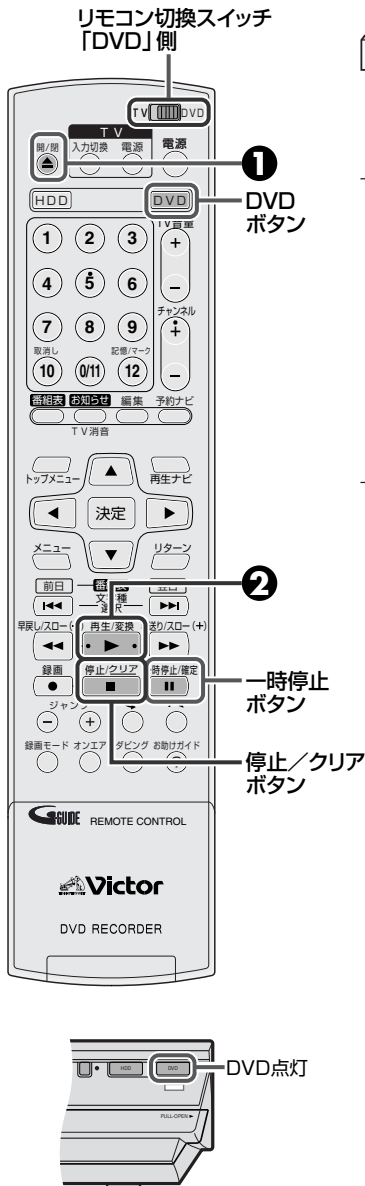

- リモコン準備、テレビと本機の接続が終わっていないときは、先に「**設置と準備**」編をご覧ください。(P.20～44 ページ)
- 本機の電源を入れます。
- テレビの電源を入れて、ビデオ 1 などの入力に切り換えてください。
- リモコン切換スイッチを「DVD」側にします。
- [DVD] を押してDVDランプを点灯させます。

1 [開/閉] を押してディスクを入れる

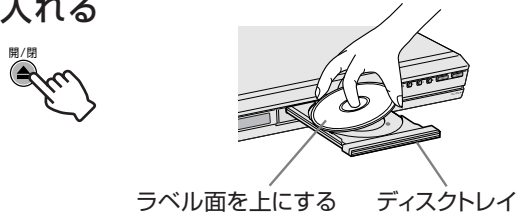

2 [再生] を押す



- ディスクによっては、メニューが表示される場合があります。その場合は、メニュー画面に従って操作してください。(P.55、137 ページ)
- 再生ナビを使って、見たい番組を頭出しすることもできます。(P.100 ページ)

再生を一時停止する

再生をやめる

再生中に



通常の再生に戻すには、[再生(▶)]を押します。

(録画可能なディスクのとき)
再生が解除されて、受信映像に戻ります。

(録画不可能なディスクのとき)
再生が解除されて停止中の静止画がテレビ画面に表示されます。このとき、再度[停止/クリア(■)]を押すと受信映像に戻ります。再生中に[開/閉]を押すと、停止したあと、ディスクトレイが出てきます。



再生ナビ画面が表示されたら

- 再生ナビ画面より見たい番組のサムネイル画像を選び、[再生]または[決定]を押します。(P.100 ページ)

音声 が 96kHz の DVD ビデオ を再生したときは

- HDD側で録画中または時間差再生中に、DVD側で音声 が 96kHz の DVD ビデオ を再生したときは、「このディスクは再生できません」と表示され、再生することができません。



- [再生]などの操作ボタンを押したとき、再生画像が表示されるまで、多少時間がかかる場合がありますが故障ではありません。
- 停止中に、早送り/早戻しなどの操作はできません。

ディスクのメニューを使って再生する

DVDビデオ/ファイナライズ済みのDVD-R/-RW(ビデオモード)ディスクには、トップメニューやディスクメニューがあります。トップメニューには、全体構成の確認や見たい場面を選択できるメニューが記録されています。ディスクメニューには、各タイトル固有の再生データ(アングルメニュー、字幕メニューなど)が記憶されています。

1 [トップメニュー]または[メニュー]を押す

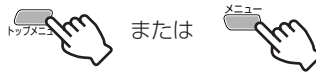

[市販のDVD-VIDEOディスクの場合]

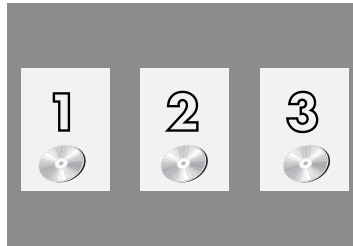

[本機でファイナライズしたDVD-R/-RW(ビデオモード)ディスクの場合]

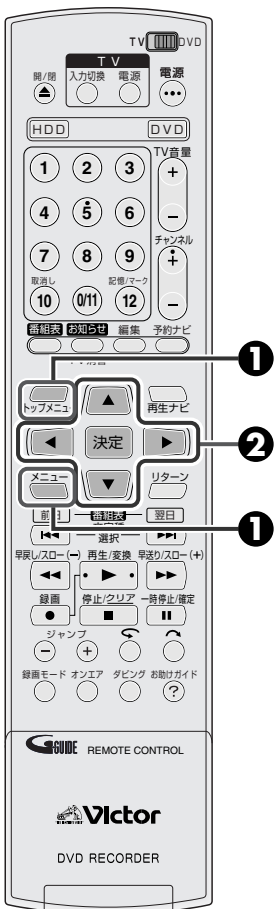

2 [▲/▼/◀/▶]を押して見たいタイトルを選び、[決定]を押す



- メニュー画面によっては、[数字](1~9、0/11)を使って見たい場面を選択できる場合があります。



トップメニューとディスクメニューについて

- 全体の構成がわかる内容(目次など)のメニューをトップメニューと呼びます。[トップメニュー]を押して表示させます。ディスクによっては、トップメニューを表示させるボタンをTITLE(タイトル)ボタンと呼んでいる場合があります。
- ディスクメニューは、各タイトルで選ぶことが可能な字幕の言語や聞きたい音声の言語などをメニューから選択できます。[メニュー]を押して表示させます。

⊖マークが表示されたら

- ディスクにトップメニューが記録されていません。
- ディスクにディスクメニューが記録されていません。

映像を見ながら早送り／早戻しする(シャトルサーチ)

再生中に



[早送り(▶▶)]を押すごとに、スピードが切り換わります。
+サーチ1 → +サーチ2 → +サーチ3 → +サーチ4



[早戻し(◀◀)]を押すごとに、スピードが切り換わります。
-×1 → -サーチ1 → -サーチ2 → -サーチ3 → -サーチ4

- 早送り中に[早戻し]を押すと-1倍速になります。早戻し中に[早送り]を押すと+3倍速になります。
- 通常の再生に戻すには、[再生(▶)]を押します。

再生中のスピード表示



| 逆転スピード再生 | 逆転再生 | 逆転スロー再生 | スロー再生 | 通常再生 | スピード再生 |
|----------|------|---------|-------|--------|--------|
| ◀◀◀◀ | ◀◀ | ◀◀1/2 | ◀◀1/4 | ◀◀1/16 | ▶▶1/16 |
| ◀◀ | ◀ | ◀1/2 | ◀1/4 | ▶1/16 | ▶▶1/2 |
| ◀ | ▶ | ▶1/2 | ▶1/4 | ▶▶1/16 | ▶▶▶▶ |

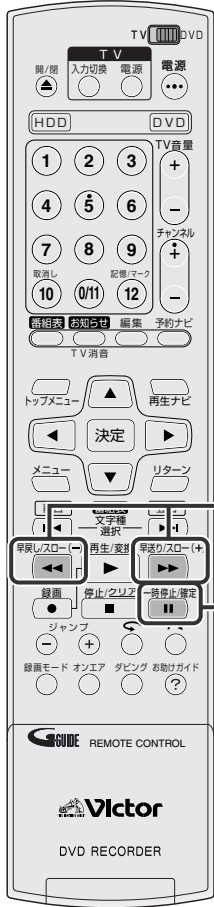

早送り／早戻しボタン

一時停止ボタン

コマ送りやスローで再生する

再生中に



コマ送り再生するには

- 再生中に[一時停止]を押すと、静止画再生になります。
- [早送り]を押すごとに映像が1コマずつコマ送り再生します。
- [早戻し]を押すごとに映像が1コマずつ逆方向へコマ送り再生します。

スロー再生するには

- 再生中に[一時停止]を押すと、静止画再生になります。
- [早送り]を2秒以上押し続けると、スロー再生します。
- [早送り]を押すごとに、スピードが切り換わります。
+1/16 → +1/4 → +1/2(倍速)
- [早戻し]を2秒以上押し続けると、逆方向へスロー再生します。
- [早戻し]を押すごとに、スピードが切り換わります。
-1/16 → -1/4 → -1/2(倍速)
- 逆方向のボタンを押すと、+1/16倍速(または-1/16倍速)になります。

- 通常の再生に戻すには、[再生(▶)]を押します。



- ビデオCDでは、再生中に[早戻し]を押すと、逆転スピード再生になり、逆転再生(-1倍速再生)はできません。
- ビデオCDでは、逆転スロー再生ができません。
- 早送り／早戻し、静止画再生、スロー再生、コマ送り中は音声が出ません。

- オーディオCDでは、[早送り／早戻し]で正逆4段階のスピード再生ができます。(音声も出ます)
- オーディオCDでは、スロー再生または逆転スロー再生ができません。

今見たシーンをもう一度見る(チョット見バック再生)

DVD-RAM DVD-R DVD-RW
DVD-VIDEO VIDEO-CD SVCD

今見たシーンをワンタッチで戻して、もう一度見ることができます。

再生中に



- 押すごとに約7秒ぶん戻して再生します。
- 再生一時停止中に押すと約7秒ぶん戻して一時停止します。

ディスクの残り時間を調べる

DVD-RAM DVD-R DVD-RW

本体表示窓やテレビ画面に表示されているカウンターの表示を切り換えてディスク残量を表示させます。

ファイナライズ前のディスクのみ、ディスク残量を確認できます。

再生または録画中に



- [表示切換]を押すごとに、次のように切り換わります。

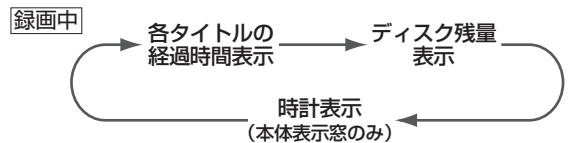
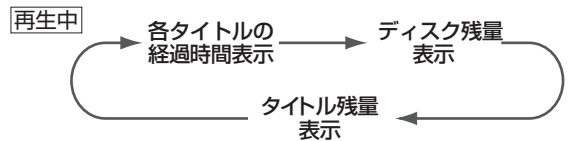

録画モードボタン

表示切換ボタン

停止/再生または録画中に



テレビ画面

| | | |
|---|------|--------|
| 残 | 0:30 | XP |
| 残 | 1:30 | SP |
| 残 | 2:30 | LP |
| 残 | 3:30 | EP |
| 残 | 1:30 | FR 180 |

- [録画モード]を押すと、録画モードに応じたディスク残量を表示します。
- FRモードのときは、[◀/▶]で録画モードを細かく設定できます。(P.87ページ)
- 再生または録画中は、録画モードの切り換えはできません。



- 録画可能時間は目安です。ディスクや記録する映像などによっては、表示時間どおりに録画できません。

場面の頭出しや曲をスキップする

再生中に



を押す

- 戻り方向に頭出しかスキップを行い再生を始めます。



を押す

- 送り方向に頭出しかスキップを行い再生を始めます。

DVD-RAM/-RWやDVD-Rの場合

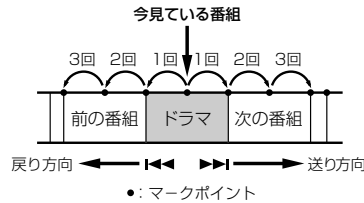

【例】 次の番組を頭出しするとき

- [▶▶] を1回押す。
- 今見ている番組を頭出しするとき
- [◀◀] を1回押す。
- ひとつ前の番組を頭出しするとき
- [◀◀] を3回押す。

注意 設定メニューの「DVD設定→タイトル連続再生」が「切」の場合、今見ている番組だけの操作になります。(お買い上げ時は「切」になっています)

DVDビデオ、CD、ビデオCD、スーパービデオCDの場合

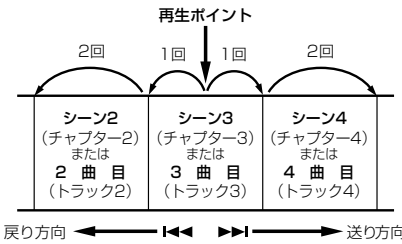

【例】 次の曲または場面を頭出しするとき

- [▶▶] を1回押す。
- 今聞いている曲または場面の頭出しするとき
- [◀◀] を1回押す。

リモコン切換スイッチ「DVD」側

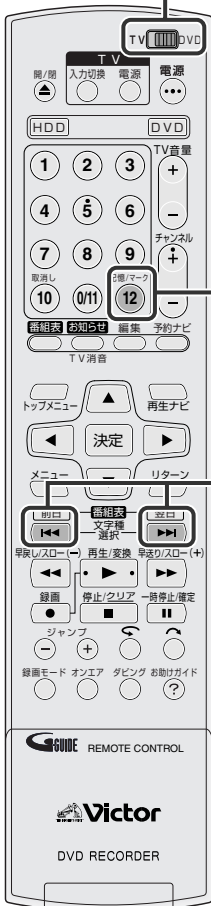

マークボタン

◀◀/▶▶ ボタン

見たい場面にマークを付ける



本機には再生して、あとでもう一度同じ場面を見たい場合にマーク(最大999個)を付けることができます。マークをつけると頭出しするときに便利です。



- 準備 • リモコン切換スイッチを「DVD」側にします。

マークを付けるには

再生中に

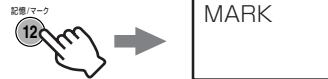

- 再生中にお好みの場面が来たら[マーク]を押します。テレビ画面に「MARK」が表示されます。[◀◀/▶▶]で簡単に頭出しできます。

マークを削除するには

一時停止中に



- [◀◀/▶▶]でマーク位置を頭出しして[マーク]を押します。テレビ画面に「MARK」に×マークが表示されマークが削除されます。



- 録画中にモノラルや二重放送からステレオ放送に切り変わったときは、自動的にマークが付きます。
- 編集画面の「チャプター」でもマークを付けたり、削除したりできます。(P110ページ)

- ディスク種類ごとのマークについて

| ディスク種類 | ファイナライズ前 | ファイナライズすると |
|----------------|----------------------|------------|
| DVD-R | 録画のとき約5分ごとに自動でマークが付く | マークは付いたまま |
| DVD-RW(ビデオモード) | 再生中に自由にマークが付けられる | |
| DVD-RW(VRモード) | 再生中に自由にマークが付けられる | |
| DVD-RAM | 不可 | |
| DVDビデオ | 不可 | |

* ファイナライズについてはP162ページをご覧ください。

停止したところからすぐ見る(リジューム機能)

DVD-RAM DVD-R DVD-RW DVD-VIDEO
VIDEO-CD SVCD CD MP3

本機には再生して、停止した位置を自動的に記憶するリジューム機能があります。
録画した番組やDVDビデオなどの続きを見るときに便利です。

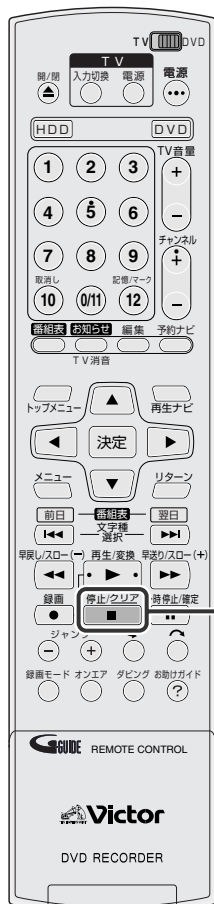

停止
ボタン



設定メニューの「DVDビデオ設定→DISC再生設定→リジューム」で
リジューム方法を選択します。(P.49ページ)

- 「入」 : 本機に入っているディスクにリジュームポイントを記憶
します。
- 「ディスク
リジューム」 : ディスクごとにリジュームポイントを記憶します。
30枚まで記憶でき、30枚を超えると古いデータから削
除します。

再生中に

【停止】を押す



- 押したときの再生位置が新たにリジュームポイントとして記憶されます。
(記憶中は、本体表示窓のディスクマークの内側が点滅します)
- 止めた位置から再生したいときは、[再生]を押します。

(記憶を取り消すには)

次の操作をすると、リジュームポイントは、取り消されます。
(ディスクマーク内側の点滅が停止し、点灯になります)

リジューム設定が「入」のとき

- [電源]を押して電源を切る。
- ディスクを取り出す。
- 停止中に[停止]を押す。
- [トップメニュー]でトップメ
ニューを表示して選択実行する。
- [メニュー]でディスクメニューを
表示して選択実行する。

リジューム設定が「ディスクリジューム」 のとき

- 停止中に[停止]を押す。
- [トップメニュー]でトップメニューを
表示して選択実行する。
- [メニュー]でディスクメニューを表示
して選択実行する。

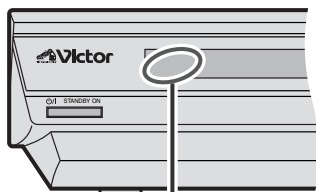

ディスクマーク(内側)



点滅:リジューム記憶

点灯:リジューム解除



- 「ディスクリジューム」対応ディスクはDVDビデオ、
ファイナライズ後のDVD-R/RW、VCD、SVCDになり
ます。対応していないディスクのときはリジューム
設定が「入」と同じになります。
- MP3/JPEGファイルの再生中にHDD側に切り換えると、
MP3/JPEGファイルの再生を停止します。再度、DVD側
に切り換えて再生したとき、リジューム機能は動きません。

- 「ディスクリジューム」でリジュームポイントを記憶
したディスクは、設定メニューのリジューム設定を
「入」または「切」に変更すると取り消されます。
- 両面タイプのディスクは、表面と裏面はそれぞれ別々
にリジュームポイントが記憶されます。

ディスクに録画する

録画を始めると、自動的に録画の始め部分をサムネイル画像として記録します。(☞108ページ)
HDD側とDVD側の同時録画できません。

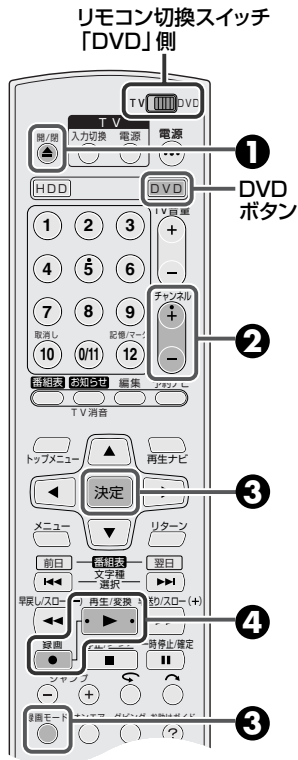

- リモコン準備、テレビと本機の接続が終わっていないときは、先に「設置と準備」編をご覧ください。(☞20～44ページ)
- 本機の電源を入れます。
- テレビの電源を入れて、ビデオ1などの入力に切り換えてください。
- リモコン切換スイッチを「DVD」側にします。
- [DVD]を押してDVDランプを点灯させます。

1 [開/閉]を押してディスクを入れる



- 新品のDVD-RWディスクをお使いのときは、VRモードまたはビデオモードで初期化(フォーマット)してください。(☞165ページ)
- 再度押すと、ディスクトレイが閉まります。
- 本体の[▲]でもできます。

2 [チャンネル+/-]を押して番組を選ぶ



3 [録画モード]を押して録画モードを選び、[決定]を押す



- 押すごとに、録画モードが切り換わります。
- [▲/▼]を押して選択することもできます。

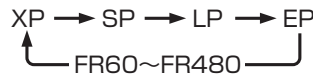

例: 4.7GB DVD-RAMディスクの場合

XP(最大約1時間): 高画質

SP(最大約2時間): 標準

LP(最大約4時間): 長時間

EP(最大約6時間): 超長時間

FR60~FR480(約1~8時間):

[◀/▶]を押して設定する(☞87ページ)

| | | |
|---|------|------------|
| 残 | 0:30 | XP |
| 残 | 1:00 | SP |
| 残 | 2:00 | LP |
| 残 | 3:00 | EP |
| 残 | 1:30 | ◀ FR 180 ▶ |

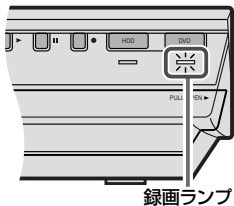

4 [録画]を押しながら[再生]を押す



を押しながら



- 本体で操作するときは、[録画(●)]を押します。
- 本体表示窓のディスクマーク内赤丸と本体右側の録画ランプが赤色に点灯します。



リモコンの[数字](0~9)でチャンネルを選ぶときは【数字】(0~9)を押す。

例: 4チャンネルを選ぶときは[4]を押す。

例: 10チャンネルを選ぶときは[1]、[0/11]を続けて押す。

例: 外部入力を選ぶときは[0/11]を押す。
強制的に「F-1」入力に切り換わります。



● 大切な録画の場合には、必ず事前に試し録画をして、正常に録画・録音されていることを確かめてください。また、サムネイル画像が記録されますので、削除したいときは、☞105ページをご覧ください。

● 万一本機の不都合により、正常に録画・録音や再生できなかった場合の内容の補償についてはご容赦ください。

● 録画中に停電になった場合、停電前の録画についての保証はできません。

● 本機でDVD-RW8cmに録画したディスクを他機で再生した場合、機種によっては再生できない場合があります。

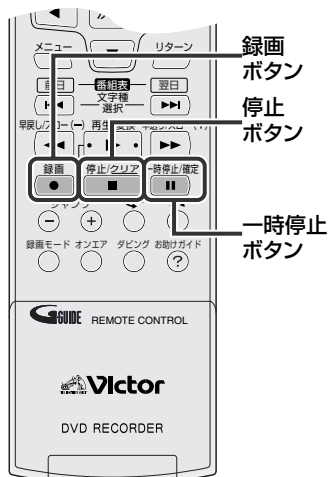

録画を一時停止する

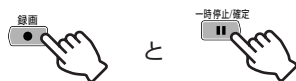

録画中に、[録画(●)]と[一時停止(||)]を同時に押します。

- 本体側では操作できません。
- 再び録画を始めるときは、[録画(●)]と[再生(▶)]を同時に押します。

録画をやめる

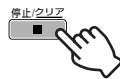

[停止(■)]を2回押します。

- 録画終了処理のため「しばらくお待ちください」と表示されます。この表示が消えるまで、電源を切らないでください。

録画時間を設定する(ワンタッチタイマー録画)

録画中に録画時間を設定できます。録画が終わると自動的に停止し、電源が切れます。リモコンでは操作できません。

録画中に



本体のボタン

- 押すごとに、録画時間が30分単位で延長されます。

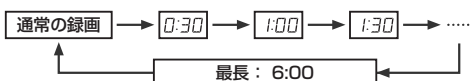

- テレビ画面には設定時間が表示されます。

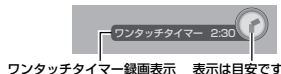

- 本体表示窓には録画時間が表示され、ディスクマークの内側の赤丸と本体右側の録画ランプが赤色に点滅します。
- 録画を途中でやめるには、[停止(■)]を2回押します。
- 残量時間が足りないときは、残量時間に合わせて最長の設定時間が変わります。
- ワンタッチタイマー録画中に、録画予約した時間と重なったときは、どちらを録画するかメッセージを表示しますので、選択してください。選択しないときは、録画予約が優先されます。

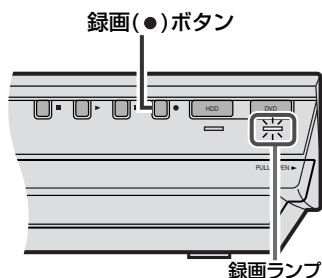

録画中に別の番組を見る

録画中に別の番組を見ることができます。録画には影響しません。

1. テレビの電源を入れる。
2. テレビで見たい番組を選ぶ。

二重音声の録画について

- DVD-RAMまたはDVD-RW(VRモード)のディスクの音声は、設定メニューの「HDD/DVD設定→DVD設定→ビデオモード録画音声」の設定に関係なくすべて記録されます。
- DVD-RまたはDVD-RW(ビデオモード)のディスクの音声は、設定メニューの「HDD/DVD設定→DVD設定→ビデオモード録画音声」で設定された音声で記録されます。



録画フォーマットについて

- MPEG2フォーマットを使っています。画質の目安として、1秒間にどれくらいのデータ量を記録できるかを示す単位(bps)を使います。この数値が大きい方が画質に有利になりますが、記録するために必要な容量も大きくなります。歌番組やスポーツなどの動きの早い番組には「XP、SP」を、トークなどの動きの少ない番組には「LP、SP」がおすすめです。

DVD側の録画一時停止について

- 録画一時停止中にチャンネルの切り換えができます。ただし、DV入力には切り換えできません。
- DV入力選択中に録画一時停止すると、チャンネルの切り換えはできません。

DVD-R/DVD-RW(ビデオモード)への録画について

- BS/CSデジタル放送などで1回だけ録画できる番組は、DVD-R、DVD-RW(ビデオモード)ディスクに録画できません。
- 録画を停止したときは、終了処理に数10数秒かかります。
- 他のDVDプレーヤーなどで見るためには、ファイナライズをしてください。(P.162ページ)一度ファイナライズを行うと録画や編集ができなくなります。
- ご使用のDVDプレーヤーやDVD-Rの録画状態によっては、再生できない場合があります。このような場合は本機で再生してください。



HDD(ハードディスク)に録画する

録画を始めると、自動的に録画の開始部分をサムネイル画像として記録します。(P.108 ページ)
HDD側とDVD側の同時録画できません。

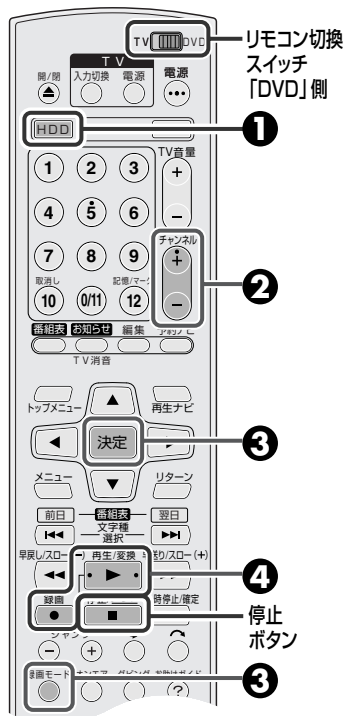

- リモコンの準備、テレビと本機の接続が終わっていないときは、先に「設置と準備」編をご覧ください。(P.20 ~ 44 ページ)
- 本機の電源を入れます。
- テレビの電源を入れて、ビデオ1などの入力に切り換えてください。
- リモコン切換スイッチを「DVD」側にします。

1 [HDD]を押す

- 本体のHDDランプを点灯させます。



2 [チャンネル+/-]を押して番組を選ぶ

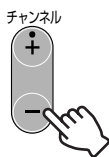

- 設定メニューの「HDD/DVD設定→時間差再生」を「切」以外に設定していると、チャンネルを変えてから映像が出るまで数秒かかりますが、故障ではありません。

3 [録画モード]を押して録画モードを選び[決定]を押す

- 押すごとに、録画モードが切り換わります。
- [▲/▼]を押して選択することもできます。

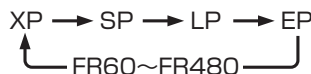

XP (最大約53時間) : 高画質
 SP (最大約109時間) : 標準
 LP (最大約218時間) : 長時間
 EP (最大約328時間) : 超長時間

FR60~FR480(最大473時間):
 [◀/▶]を押して設定する(P.87ページ)

| | | |
|---|---------|----------|
| 残 | 7:30 | XP |
| 残 | 10:00 | SP |
| 残 | 20:00 | LP |
| 残 | 28:00 | EP |
| 残 | 28:00 ◀ | FR 360 ▶ |

4 [録画]を押しながら[再生]を押す

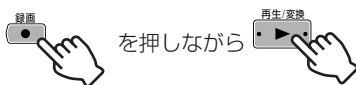

- 本体で操作するときには、[録画(●)]を押します。
- 本体表示窓のディスクマーク内赤丸と本体右側の録画ランプが赤色に点灯します。

録画をやめる



[停止(■)]を押します。
 録画を停止するかどうかのメッセージが表示されたあと、再度[停止(■)]を押します。

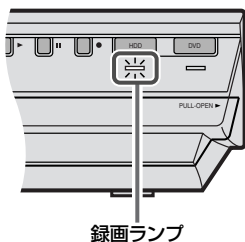

録画ランプ



- 電源を入れたあと約20秒間は、ハードディスク起動のため、何も操作できません。
- 48時間以上の連続録画はできません。
- 大切な録画の場合は、必ず事前に試し録画をして、正常に録画・録音されていることを確かめてください。
- 万一本機の不具合により、正常に録画・録音や再生できなかった場合の内容の補償についてはご容赦ください。



リモコンの[数字](0~9)でチャンネルを選ぶときは[数字](0~9)を押す。

例：4チャンネルを選ぶときは[4]を押す。

例：10チャンネルを選ぶときは[1]、[0/11]を続けて押す。

例：外部入力を選ぶときは[0/11]を押す。
 強制的に「F-1」入力に切り換わります。

一時録画を使うかたへ

HDD側では一時的に、設定メニューの時間差再生(☞96ページ)で設定した時間ぶんの一時録画ができます。(お買い上げ時は「切」に設定されています)

- 1 [電源]を押して電源を入れる
- 2 [HDD]を押してHDDランプを点灯させる
- 3 [チャンネル+/-]を押して番組を選ぶ

チャンネル

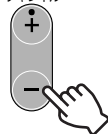

- 一時録画した番組を見るときは
 1. [HDD]を押してHDDランプを点灯させる
 2. [早戻し]を押す
 - [早戻し]を押すごとにスピードが早くなります。
 3. 見たい場面で[再生]を押す

- 設定メニューの「HDD/DVD設定→HDD設定→時間差再生」の設定時間以上経過すると、最初から上書きされます。(☞96ページ)
- 保存したい場合は、さかのぼり録画を行なってください。(☞97ページ)
- 一時録画がクリアされることがあります。(詳細は☞92ページ)
- DVD側で録画中は、HDD側の一時録画は中止します。

録画時間を設定する(ワンタッチタイマー録画)

録画中に録画時間を設定できます。録画が終わると自動的に停止し、電源が切れます。リモコンでは操作できません。

- 押すごとに、録画時間が30分単位で延長されます。

録画中に



本体のボタン

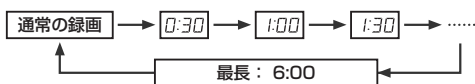

- テレビ画面には設定時間が表示されます。



ワンタッチタイマー録画表示 表示は目安です

- 本体表示窓には録画時間が表示され、ディスクマークの内側の赤丸と本体右側の録画ランプが赤色に点滅します。
- 録画を途中でやめるには、[停止(■)]を2回押します。
- 残量時間が足りないときは、残量時間に合わせて最長の設定時間が変わります。
- ワンタッチタイマー録画中に、録画予約した時間と重なったときは、どちらを録画するかメッセージを表示しますので、選択してください。選択しないときは、録画予約が優先されます。

リモコン切換スイッチ
「DVD」側



早戻し
ボタン

再生
ボタン

●(録画)
ボタン

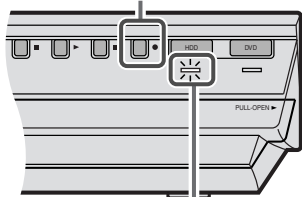

録画ランプ



HDD側の録画一時停止について

- 録画一時停止はできません。[一時停止]を押すと、再生一時停止(時間差再生)になります。

ただし、外部入力で録画中のみ一時停止できます。

リモコンの[録画]を押しながら[一時停止]を押します。再び録画するときは、[録画]を押しながら[再生]を押します。

本体側では操作できません。



再生する

録画した番組を再生してみましょう。



- 準備**
- リモコンの準備、テレビと本機の接続が終わっていないときは、先に「設置と準備」編をご覧ください。(P.20～44 ページ)
 - 本機の電源を入れます。
 - テレビの電源を入れて、ビデオ1などの入力に切り換えてください。
 - リモコン切換スイッチを「DVD」側にします。

1 [HDD]を押す

- 本体のHDDランプを点灯させます。

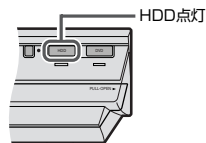

2 [再生]を押す



- [再生ナビ]を押して、見たい番組を頭出しすることもできます。(P.100 ページ)

再生をやめる



- 停止後、受信映像が表示されるまでに数秒かかることがありますが故障ではありません。次回[再生]を押すと停止した所から再生を開始します。

映像を見ながら早送り／早戻しする(シャトルサーチ)

再生中に



[早送り(▶▶)]を押すごとに、スピードが切り換わります。
+1.5 → +サーチ1 → +サーチ2 → +サーチ3 → +サーチ4



[早戻し(◀◀)]を押すごとに、スピードが切り換わります。
-1 → -サーチ1 → -サーチ2 → -サーチ3 → -サーチ4

- 早送り中に[早戻し]を押すと-1倍速になります。早戻し中に[早送り]を押すと+サーチ1になります。
- 通常の再生に戻すには、[再生(▶)]を押します。
- HDD側またはDVD側で録画中は、+1.5倍速を選択できません。

再生を一時停止する

再生中に



再生が一時停止されて、静止画がテレビ画面に映ります。

通常の再生に戻すには、[再生(▶)]を押します。

終わりまで再生したら

自動的に停止し、受信映像に戻ります。早送り再生などのときは一時停止になります。

再生中に[停止/クリア]を押したら

停止位置を記憶していますので次に[再生]を押すと続きからご覧になれます。

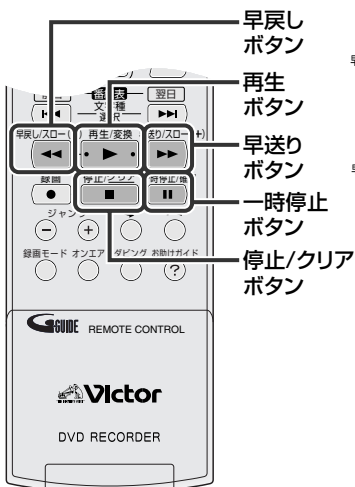

再生ナビ画面が表示されたら

- 見たい番組を選んでください。(P.100 ページ)
- お買い上げ時や停電後に[再生]を押すと、再生ナビ画面が出ます。



- [再生]などの操作ボタンを押したとき、一瞬画像が乱れたり、音声が途切れることがありますが、故障ではありません。

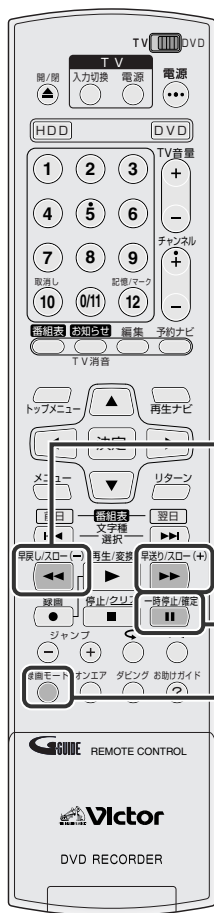

早戻し
ボタン

早送り
ボタン

一時停止
ボタン

録画モード
ボタン

番組を短時間で再生する(1.5倍速再生)

ドラマやニュースなどの内容を短時間で再生できます。
HDD側またはDVD側で録画中は、1.5倍速再生できません。

再生中に [早送り] を1回押す



- 1.5倍速再生になり、音声も早くなります。
- [画面表示]を押すと、テレビ画面の右上に「×1.5」が表示されます。
- 本機背面の光デジタル音声出力端子から音声を出力するためには、設定メニューの「DVDビデオ設定→音声出力設定→デジタル音声出力」を「PCMのみ」に設定してください。(P.48 ページ)

コマ送りやスローで再生する

再生中に



コマ送り再生するには

- 再生中に[一時停止]を押すと、静止画再生になります。
- [早送り]を押すごとに映像が1コマずつコマ送り再生します。
- [早戻し]を押すごとに映像が1コマずつ逆方向へコマ送り再生します。

スロー再生するには



- 再生中に[一時停止]を押すと、静止画再生になります。
- [早送り]を2秒以上押し続けると、スロー再生します。
- [早送り]を押すごとに、スピードが切り換わります。
+1/16 → +1/4 → +1/2(倍速)



- [早戻し]を2秒以上押し続けると、逆方向へスロー再生します。
- [早戻し]を押すごとに、スピードが切り換わります。
-1/16 → -1/4 → -1/2(倍速)
- 逆方向のボタンを押すと、+1/16倍速(または-1/16倍速)になります。

- 通常の再生に戻すには、[再生(▶)]を押します。

録画済み容量



| | | |
|---|-------|-----------|
| 残 | 7:00 | XP |
| 残 | 10:00 | SP |
| 残 | 20:00 | LP |
| 残 | 28:00 | EP |
| 残 | 28:00 | ◀ FR360 ▶ |

各録画モードに 現在の録画モード
おける残量時間

ハードディスクの残り時間を調べる



[録画モード]を押す

- 残量と録画モードを表示します。
左図のテレビ画面表示は約8秒間で消えます。
- 左図表示中に[録画モード]を押すと、録画モードが切り換わります。録画中に録画モードは変更できません。



- シャトルサーチ(1.5倍速再生を除く)、静止画再生、スロー再生、コマ送り中は音声が出ません。

録画予約について

いろいろな予約方法

本機の録画予約には以下の方法があります。

番組表から番組を選び予約する(番組表予約) (P.70、71 ページ)

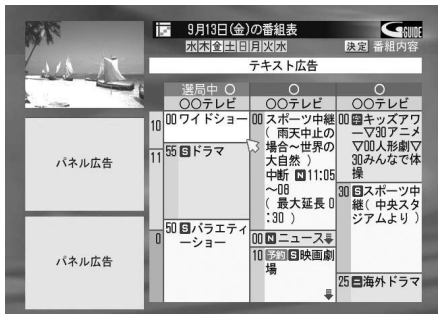

新聞のテレビ欄のような番組表を表示して、録画したい番組を選び、簡単に予約できます。

各種検索により予約する(検索予約) (P.72、73 ページ)

3つの検索区分から番組を絞り込み予約することができます。

- **ジャンル検索** : 映画やドラマなどのジャンルから番組を選び予約します。
- **キーワード検索** : 任意の文字を入力し、入力した文字を含む番組一覧から番組を選び予約します。
- **番組記号検索** : 各番組に使用されている特殊文字記号ごとの分類から、番組を選び予約します。

お知らせ画面の組み合わせ検索から予約する (P.74、75 ページ)

「ジャンル、キーワード、番組記号」を、お好みに応じて組み合わせ登録したキーワードから番組を絞り込み予約できます。

カレンダーの日付や時間を入力して予約する (カレンダー予約) (P.76、77 ページ)

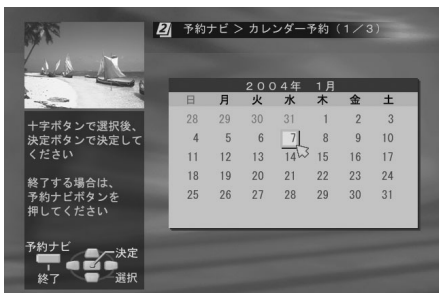

日時入力だけで予約するとき便利です。

録画した番組情報で予約する(簡単翌週予約) (P.83 ページ)

以前録画した番組の番組情報により、簡単に次回の録画予約を行うことができます。

BS/CS デジタルチューナーを接続して予約する(HDD側のみ) (P.156 ページ)

チューナー側にビデオコントロール端子がある場合は、BSデジタルリンク予約をおすすめします。

録画予約したあとの便利な使い方を説明します。

予約録画実行中に番組が延長になったり、予約した時間より長く録画するときは

1. リモコンの[録画]を押しながら[再生]を押す
 - 「予約録画から通常録画に移行します」を表示します。
2. [◀/▶]を押して[実行]を選び、[決定]を押す
 - 通常録画に戻ります。
3. 本体の[録画]を押して追加録画したい時間を設定する
 - 押すごとに30分ずつ増加します。最大6時間まで延長できます。

番組を見ていて予約はしていないが急に録画したくなるときは

- 番組の始めまでさかのぼってから録画するにはさかのぼり録画が便利です。(HDD 側のみ) (P.97 ページ)
- 今見ている所からすぐに録画するにはワンタッチタイマー録画が便利です。(P.61、63 ページ)

おまかせ毎週 / 毎日予約について

HDD 側の毎週 / 毎日と上書き録画の選択項目

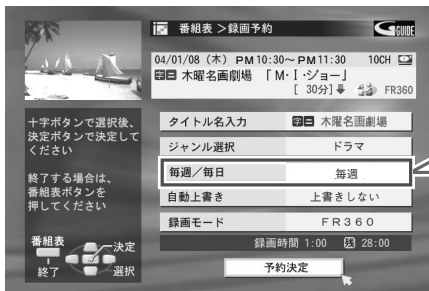

1回のみ
毎週
日～土
月～土
月～金

[▲ / ▼]で選び[決定]を押します。

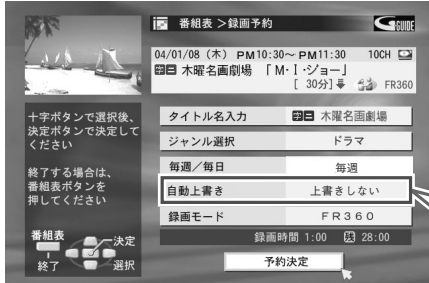

[▲ / ▼]で選び[決定]を押します。

・「毎週 / 毎日」の指定により「自動上書き」の選択項目が変わります。

| | | |
|--------|-----------------|--------------------------|
| 1回のみ | 毎週 | 日～土 月～土 月～金 |
| 上書きしない | 上書きしない 翌週上書き | 上書きしない 翌週上書き 翌日上書き |

DVD 側の毎週 / 毎日の選択項目

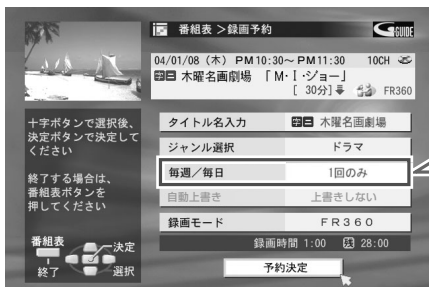

1回のみ
毎週
日～土
月～土
月～金

[▲ / ▼]で選んで[決定]を押します。

- ・予約する曜日によっては、表示されない項目があります。
- ・「1回のみ」以外は、番組データが追加されていきます。(上書きはされません)

その他 便利な機能

上書き保護

毎週/毎日予約で録画先がHDD側の場合、予約録画した番組を別タイトルとして保存できます。(P.82ページ)

リリーフ録画

録画先がDVD側で、予約録画が正しく実行できない場合に、自動でHDD側に録画してくれます。(P.71、73、75、77ページ)

メモ 次の場合には表示が出ませんので、ご注意ください。

- ・1週間先の毎週または毎日予約(翌週上書き)と他の予約が重なっているとき
 - ・1日先の毎日予約(翌日上書き)と他の予約が重なっているとき
- 録画した番組の編集(タイトル名修正など)は
- ・HDD側で編集中は、HDD側の予約録画は実行しません。
 - ・DVD側で編集中は、DVD側の予約録画は実行しません。

1回(1世代)のみ録画できる番組(コピーワンス番組)の予約について

- ・DVD側に予約するときは、CPRM対応のDVDディスクをお使いください。
- ・CPRM非対応ディスクのときは、予約の設定はできますが、録画は実行しません。また、HDD側へのリリーフ録画もしません。

電子番組表(Gガイド)について

電子番組表(Gガイド)とは

地上波放送の番組表は、ホスト局(番組データ送信局)から送られてくる番組表データを受信し、録画予約などの機能を利用できるようにするものです。本機では、受信チャンネルの「地域設定」(p.34ページ)をすると、番組表の最新データを自動受信し、番組表を使った録画予約や、CM広告などが見られます。

番組表の見かた

[番組表]を押して表示します。[予約ナビ]または[お知らせ]を押して、「番組表」を選び[決定]を押しても表示できます。番組表は最大7日先の番組まで表示できます。

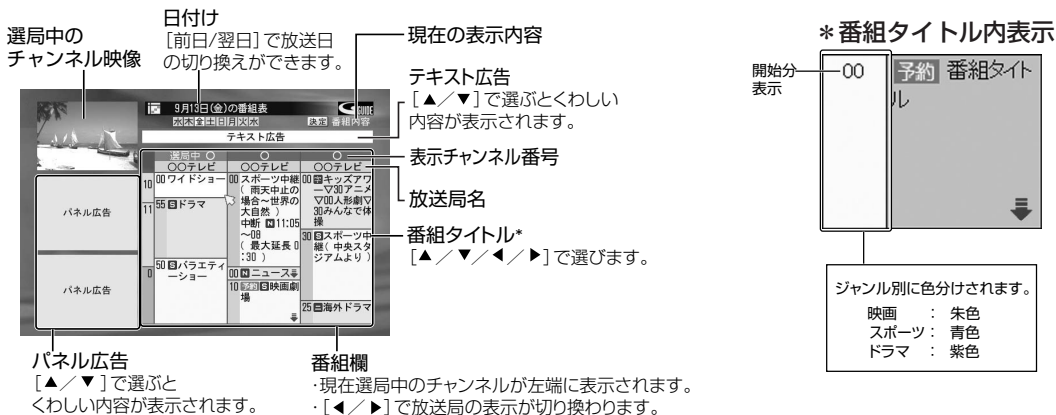

番組タイトル内に表示される情報アイコン

- : 録画中(赤色)
- : 録画予約中(赤色)
- : 録画予約前欠け(赤色+灰色)
予約した番組の開始部分が他の予約と重なっています。重なった部分は録画されません。
- : 録画予約後欠け(赤色+灰色)
予約した番組の終了部分が他の予約と重なっています。重なった部分は録画されません。
- : 録画予約両欠け(赤色+灰色)
予約した番組の開始および終了部分が他の予約と重なっています。重なった部分は録画されません。
- : 録画予約全欠け(灰色)
予約した番組が他の予約とすべて重なっています。録画されません。

● 録画/予約アイコンは、番組表から操作したときに表示されます。

番組延長について

: スポーツ延長(青色)

このアイコンが表示されている番組を録画予約した場合、延長するしないに関係なく、指定された時間分延長して録画します。これ以降の同じチャンネルの番組も延長されます。

延長番組が別チャンネルの予約と重なったとき

延長対象の番組が別チャンネルの予約と重なったときは延長された時間分は録画しないで、別チャンネルの番組の始めから録画します。

(例)

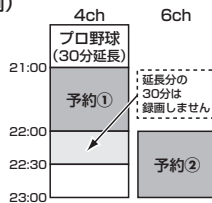

※ 予約①の録画実行中に予約②を設定したときは、延長分の30分を優先して録画するため、予約②の始めから30分は録画しません。

番組表データの受信について

番組表はお買い上げ後すぐには表示されません。まず、「地域設定」(p.34ページ)を行なってください。番組表データが受信できる状態になります。



番組表データを受信するには、送信時刻の10分以上前に本機の電源を切ってください。



番組表データを受信すると、番組表を表示できます。番組表データは、設定した地域のホスト局から毎日定期的に最新のデータが送信されます。

番組表データの受信は

- ・ 本機の電源が「切」のときに受信します。
- ・ 1回の受信には数十分かかります。
- ・ 受信中は、本体表示窓に「EPG」が表示され、冷却ファンが回ります。
- ・ いったんデータを受信すると、1日5回のデータ送信時刻に本機の電源が「切」であれば自動的に最新データを受信し、番組表の内容を更新します。
- ・ 送信時刻の前10分、後25分の合計約35分間はデータを受信しています。データ受信中に予約録画が始まると、データは更新されません。
- ・ データ受信中に電源を入れると、データは更新されません。
- ・ 電源プラグが抜かれているときは、データは受信されません。
- ・ 設定や接続をやり直してから、データを受信するまでに1日程度かかることがあります。

番組内容表示画面について

番組表画面で番組タイトルを選び[決定]を押すと表示します。

番組内容表示画面

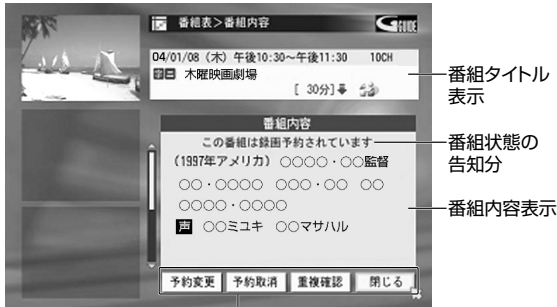

ソフトボタン
選択番組の状態により表示が切り換わります。

電子番組表を利用した便利な機能

- **最終回予約自動取消し**
毎週/毎日予約で、最終回マーク(終)を検出すると次回の予約を取り消す機能があります。設定メニューの「予約自動取消し(最終回)」を「入」にしてください。(P.51ページ)
- **重複予約対応**
「毎週/毎日予約している時間帯に、今回だけ別の番組を録画したい」ときなどに録画優先を設定することで対応できます。(P.80ページ)
- **番組表自動追従**
予約した番組の放送時間帯が変わったときに、番組表データから自動で検出して予約時間を自動で修正します。
- **スポーツ延長対応**
延長により繰り下げられる番組とその時間を判別し、長めに録画してくれます。

選択番組により番組内容表示が違ってきます。表示パターンは次のようになります。

| 選択番組の状態 | ソフトボタン表示内容 | ソフトボタンを選んで[決定]を押すと | 番組状態の告知文 |
|---------|------------|---------------------------------|-----------------|
| 放送前 | 録画予約 | 予約設定画面を表示し、予約設定ができます | 告知文なし |
| | (ブランク) | ———— | |
| | (ブランク) | ———— | |
| | 閉じる | 番組表画面に戻ります | |
| 放送中 | 視聴 | 表示番組のオンエア画面に戻ります | この番組はすでに始まっています |
| | 録画 | 予約設定画面を表示し、録画できます | |
| | (ブランク) | ———— | |
| | 閉じる | 番組表画面に戻ります | |
| 録画予約済 | 予約変更 | 予約変更画面を表示し、予約内容の変更ができます | この番組は録画予約されています |
| | 予約取消 | 取り消し確認画面を表示し、予約の取り消しができます | |
| | 重複確認 | 重複確認画面を表示し、予約の取り消し、録画優先の指示ができます | |
| | 閉じる | 番組表画面に戻ります | |
| | 視聴 | 表示番組のオンエア画面に戻ります | |
| 録画中 | 録画停止 | 表示番組の録画停止ができます(通常の録画停止) | この番組は録画中です |
| | (ブランク) | ———— | |
| | 閉じる | 番組表画面に戻ります | |
| | 視聴 | 表示番組のオンエア画面に戻ります | |

番組表データ送信時刻

| ホスト局 | データ送信時刻 |
|---|------------------------------|
| TBS(東京放送) | 5:05 11:05 14:30 18:30 24:30 |
| RSK(山陽放送) | 5:05 11:05 14:35 17:00 24:30 |
| AKT(秋田テレビ),TBC(東北放送) RCC(中国放送),OBS(大分放送) | 5:05 11:05 14:35 17:05 24:30 |
| BSN(新潟放送) | 5:05 11:05 14:35 17:35 24:30 |
| CBC(中部日本放送) | 5:35 11:05 14:35 17:00 24:30 |
| RKB(アール・ケー・ビー毎日放送) | 6:05 11:05 14:35 17:00 24:30 |
| MBS(毎日放送) | 6:05 11:05 14:35 17:35 25:45 |
| HBC(北海道放送) | 7:05 11:05 15:05 17:05 24:30 |
| その他 | 6:05 11:05 14:35 17:05 24:30 |

- 番組表データの送信時刻や回数に変更されることがあります。
最新の送信時刻については、(株)インタラクティブ・プログラム・ガイドのホームページをご覧ください。
(<http://www.ipg.co.jp>)
- 番組表が正しく更新されても、放送局の都合により番組が変更されることがあります。

番組表を使って予約する(番組表予約)

電子番組表(Gガイド)を使って予約します。

他の予約と合わせて、1年以内に32番組を予約することができます。



- テレビの電源を入れて、ビデオ1などの入力に切り換えてください。
- リモコン切換スイッチを「DVD側」にします。
- DVD側に録画する場合は、DVD-RAMまたはファイナライズ前のDVD-R/-RWディスクを入れます。

1 [番組表]を押して「番組表」画面を表示する



- [予約ナビ]または[お知らせ]を押して「番組表」を選び、[決定]を押しても表示できます。

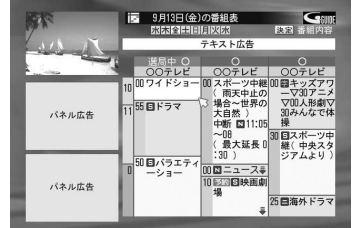

リモコン切換スイッチ「DVD側」



2 [▲/▼/◀/▶]を押して録画する番組を選び、[決定]を押す

- 選んだ番組の番組内容表示画面が表示されます。
- 別の日から探す場合には、[前日(◀)] / [翌日(▶)]を押して放送日を切り換えてから操作します。

3 [◀/▶]を押して「録画予約」を選び[決定]を押す

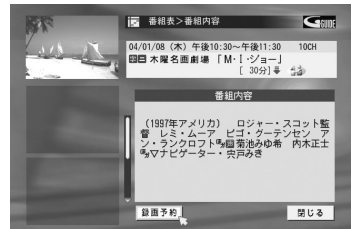

4 [▲/▼]を押して設定項目を選び[決定]を押したあと、[▲/▼]を押して設定内容を選び[決定]を押す

録画先指定

- 「HDD」または「DVD」を選びます。

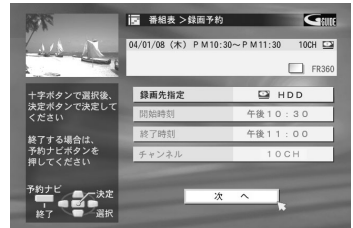

5 [▼]を押して「次へ」を選び、[決定]を押す



途中でやめたいときは

- [予約ナビ]または[リターン]を押します。

設定の途中で約1分間なにも操作しないと

- 設定が取り消され、オンエア画面に切り換わります。

予約録画実行中に停止(中断)するには

- [停止]を押したあと、[◀]を押して「中断」を選び、[決定]を押します。

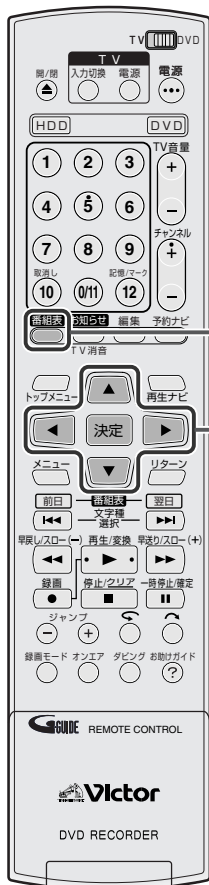

6 [▲/▼]を押して設定項目を選び[決定]を押したあと、[▲/▼]を押して設定内容を選び[決定]を押す

毎週/毎日録画

- 下記をご覧ください。

録画モード

- 録画モードを変更するときに設定します。

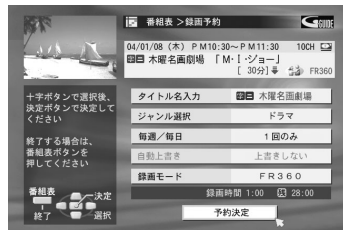

7 [▼]を押して「予約決定」を選び、[決定]を押す

- 予約内容が重複しているときは、重複警告画面が表示されます。
 - ・予約を取り消す場合は[◀/▶]を押して「中止」を選び[決定]を押します。
 - ・予約を実行する場合は[◀/▶]を押して「重複を確認する」を選び[決定]を押します。(P.80ページ)
- 次のときは予約がキャンセルされます(HDD側のみ)。
 - ・録画時間よりも残量時間が足りないとき(「残量時間が足りないため予約できません不要な番組を取り消してください」と表示されます)
- 続けて他の番組を予約するときは、手順②～⑦を繰り返します。

8 [番組表]を押して終了する

- タイマー録画の開始時や録画中に、禁止されている番組になったときは、録画一時停止します。録画可能な番組になったときに録画を再開します。
- 本機の電源が「入」または「切」、HDD側またはDVD側再生中でも、録画予約を実行します。

リリーフ録画について

- 録画先がDVD側の場合で、次のときはHDD側に録画します。
 - ただしHDD側の残量が足りない場合は、DVD側で録画できるところまで実行します。
 - ・ディスクが挿入されていない
 - ・録画できないディスクが挿入されている
 - ・残量時間が足りない
 - ・DVD側が再生中
 - ・ファイナライズ実行中
- ※ 録画モードは、録画予約で設定したモードで録画します。

毎週/毎日録画をするときは、表を参考に設定してください。

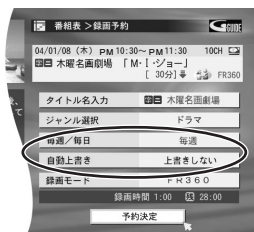

| 毎週録画 | 毎週 | 上書きしない | 毎週、同時刻の番組を削除しないで録画します。 |
|------|-------------------|--------|---------------------------------|
| | | 翌週上書き | 毎週、前の週に録画した番組を削除して録画します。 |
| 毎日録画 | 日～土 月～土 月～金 | 上書きしない | 指定した曜日で毎日、同時刻の番組を削除しないで録画します。 |
| | | 翌週上書き | 指定した曜日で毎日、前の週に録画した番組を削除して録画します。 |
| | | 翌日上書き | 指定した曜日で毎日、前の日に録画した番組を削除して録画します。 |

各種検索で予約する(検索予約)

「ジャンル」、「キーワード」および「番組記号」の3つから検索項目を選び、番組を絞り込んで予約できます。他の予約と合わせて、1年以内に32番組を予約することができます。



- テレビの電源を入れて、ビデオ1などの入力に切り換えてください。
- DVD側に録画する場合は、DVD-RAMまたはファイナライズ前のDVD-R/-RWディスクを入れます。

例 ジャンルを選んだとき

1 [予約ナビ]を押して「予約ナビ」画面を表示する

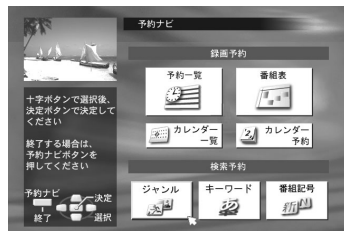

2 [▲/▼/◀/▶]を押して「ジャンル」を選び、[決定]を押す

3 [▲/▼/◀/▶]を押して大分類項目から選び、[決定]を押す

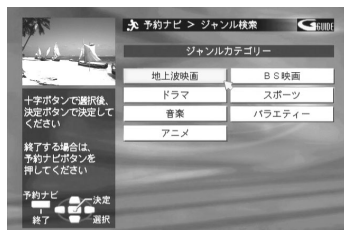

4 [▲/▼/◀/▶]を押して小分類項目から選び、[決定]を押す

- 検索結果画面が表示されます。
- 該当番組がないときは、「該当する番組はありませんでした」を表示します。

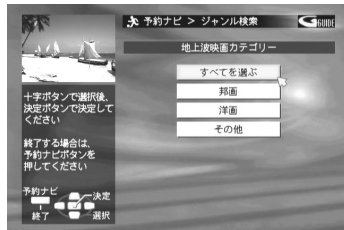

5 [▲/▼]を押して番組を選び、[決定]を押す

- [トップメニュー]/[メニュー]で、画面送りができます。

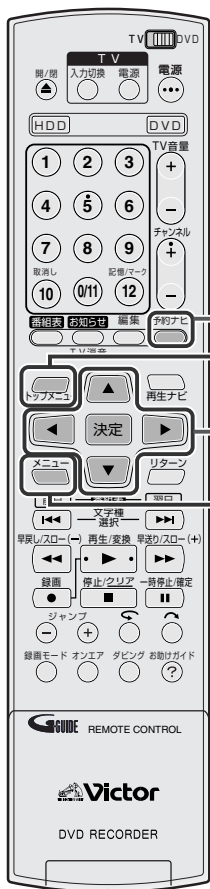
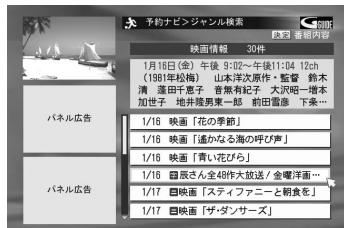

1 トップメニューボタン

2~5

メニューボタン



途中でやめたいときは

- [予約ナビ]または[リターン]を押します。

設定の途中で約1分間にも操作しないと

- 設定が取り消され、オンエア画面に切り換わります。

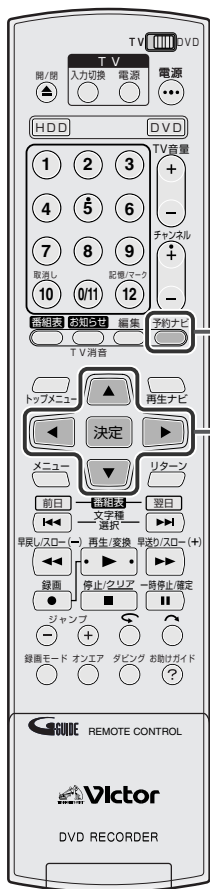

6 [◀/▶]を押して「録画予約」を選び、[決定]を押す

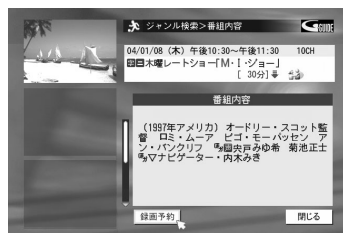

7 [▲/▼]を押して設定項目を選び[決定]を押したあと、[▲/▼]を押して設定内容を選び[決定]を押す

録画先指定

- 「HDD」または「DVD」を選びます。

毎週/毎日録画

- 設定するときは、[71ページ](#)をご覧ください。

録画モード

- 録画モードを変更するときに設定します。

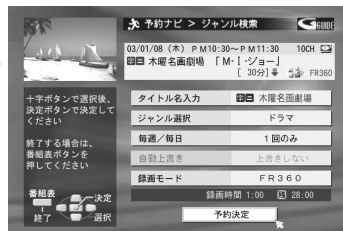
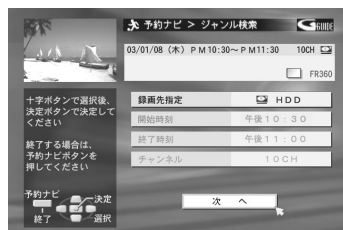

8 [▼]を押して「予約決定」を選び、[決定]を押す

- 予約内容が重複しているときは、重複警告画面を表示します。
 - ・予約を取り消す場合は[◀/▶]を押して「中止」を選び[決定]を押します。
 - ・予約を実行する場合は[◀/▶]を押して「重複を確認する」を選び[決定]を押します。(70ページ)
- 次のときは予約がキャンセルされます。(HDD側のみ)
 - ・録画時間よりも残量時間が足りないとき(「残量時間が足りないため予約できません 不要な番組を取り消してください」と表示されます)
- 続けて他の番組を予約するときは、手順5~8を繰り返します。

9 [予約ナビ]を押して終了する

- タイマー録画の開始時や録画中に、禁止されている番組になったときは、録画一時停止します。録画可能な番組になったときに録画を再開します。
- 本機の電源が「入」または「切」、HDD側またはDVD側再生中でも、録画予約を実行します。

リリーフ録画について

- 録画先がDVD側の場合で、次のときはHDD側に録画します。
 - ただしHDD側の残量が足りない場合は、DVD側で録画できるところまで実行します。
 - ・ディスクが挿入されていない
 - ・録画できないディスクが挿入されている
 - ・残量時間が足りない
 - ・DVD側が再生中
 - ・ファイナライズ実行中

※ 録画モードは、録画予約で設定したモードで録画します。



予約録画実行中に停止(中断)するには

- [停止]を押したあと、[◀]を押して「中断」を選び、[決定]を押します。

組み合わせ検索で予約する(組み合わせ検索予約)

「ジャンル」、「キーワード」および「番組記号」を、組み合わせ登録した内容で検索した、番組お知らせ一覧から番組を選び予約することができます。

他の予約と合わせて、1年以内に32番組を予約できます。



- テレビの電源を入れて、ビデオ1などの入力に切り換えてください。
- リモコン切換スイッチを「DVD側」にします。
- DVD側に録画する場合は、DVD-RAMまたはファイナライズ前のDVD-R/RWディスクを入れます。

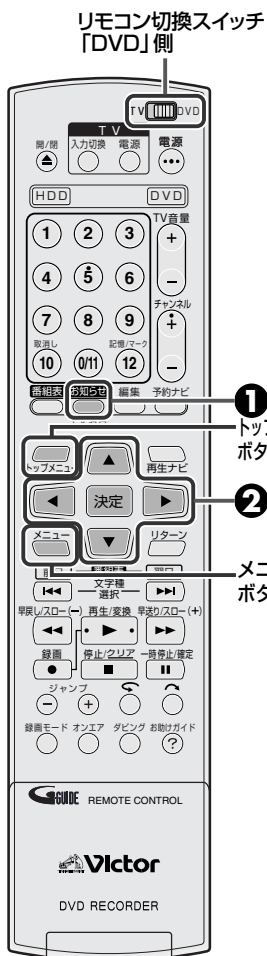

1 [お知らせ]を押して「お知らせ」画面を表示する



2 [◀/▶]を押して「一覧」を選び、[決定]を押す

- 1度も実行していない新規情報があるときは、データ取得の確認画面が表示されます。[◀/▶]を押して「実行する」を選び[決定]を押します。

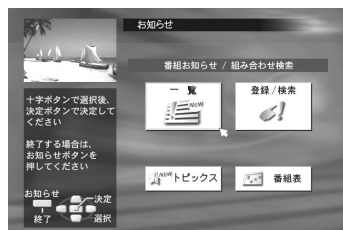

3 [▲/▼/◀/▶]を押して登録番号を選び、[決定]を押す

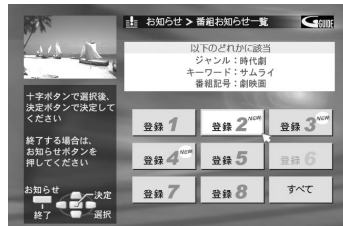

4 [▲/▼]を押して番組を選び、[決定]を押す

- [トップメニュー]/[メニュー]で、画面送りができます。

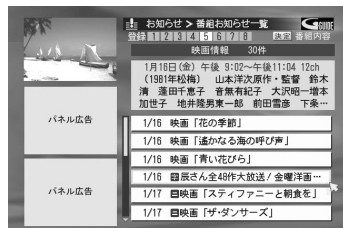

- 組み合わせ検索の登録および登録の変更は、「組み合わせ検索を登録/変更する」(P.84ページ)をご覧ください。



5 [◀/▶]を押して「録画予約」を選び、[決定]を押す

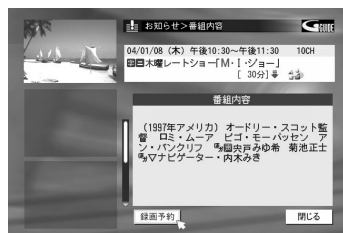

6 [▲/▼]を押して設定項目を選び[決定]を押したあと、[▲/▼]を押して設定内容を選び[決定]を押す

録画先指定

- [HDD]または[DVD]を選びます。

毎週/毎日録画

- 設定するときは、[71](#)ページをご覧ください。

録画モード

- 録画モードを変更するときに設定します。

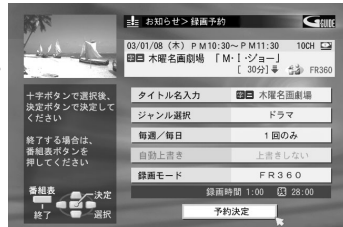
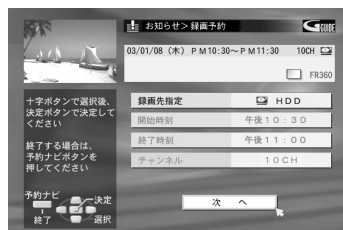

7 [▼]を押して「予約決定」を選び、[決定]を押す

- 予約内容が重複しているときは、重複警告画面を表示します。
 - ・ 予約を取り消す場合は[◀/▶]を押して「中止」を選び[決定]を押します。
 - ・ 予約を実行する場合は[◀/▶]を押して「重複を確認する」を選び[決定]を押します。[\(78ページ\)](#)
- 次のときは予約がキャンセルされます。(HDD側のみ)
 - ・ 録画時間よりも残量時間が足りないとき(「残量時間が足りないため予約できません 不要な番組を取り消してください」と表示されます)
- 続けて他の番組を予約するときは、手順[4](#)~[7](#)を繰り返します。

8 [お知らせ]を押して終了する

- タイマー録画の開始時や録画中に、禁止されている番組になったときは、録画一時停止します。録画可能な番組になったときに録画を再開します。
- 本機の電源が「入」または「切」、HDD側またはDVD側再生中でも、録画予約を実行します。

リリーフ録画について

- 録画先がDVD側の場合で、次のときはHDD側に録画します。
 - ただしHDD側の残量が足りない場合は、DVD側で録画できるところまで実行します。
 - ・ ディスクが挿入されていない
 - ・ 録画できないディスクが挿入されている
 - ・ 残量時間が足りない
 - ・ DVD側が再生中
 - ・ ファイナライズ実行中

※ 録画モードは、録画予約で設定したモードで録画します。



予約録画実行中に停止(中断)するには

- [停止]を押したあと、[◀]を押して「中断」を選び、[決定]を押します。

番組表を使わずに予約する(カレンダー予約)

他の予約と合わせて、1年以内に32番組を予約することができます。



- テレビの電源を入れて、ビデオ1などの入力に切り換えてください。
- DVD側に録画する場合は、DVD-RAMまたはファイナライズ前のDVD-R/RWディスクを入れます。

1 [予約ナビ]を押して「予約ナビ」画面を表示する

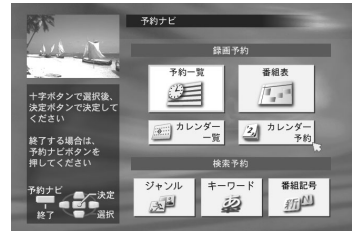

2 [▲/▼/◀/▶]を押して「カレンダー予約」を選び、「決定」を押す

- 録画予約がいっぱい(予約数が32)のときは、メッセージを表示します。

3 [▲/▼/◀/▶]を押して「録画日」を選び、「決定」を押す

- 選択できない日にはちい黒色になります。
- カレンダーの一番下にカーソルがあるとき、[▼]を押すと、翌月のカレンダーに変わります。

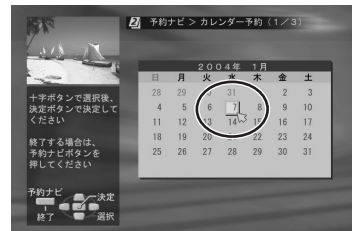

4 [▲/▼]を押して設定項目を選び「決定」を押したあと、[▲/▼]を押して設定内容を選び「決定」を押す

録画先指定

- 「HDD」または「DVD」を選びます。

開始/終了時刻

- [▲/▼]を押し続けると30分単位で変わります。

チャンネル

- 本機の入力端子につないだ機器からの映像を録画するときは、チャンネル欄に「F-1」、「L-1」または「L-2」を表示させます。

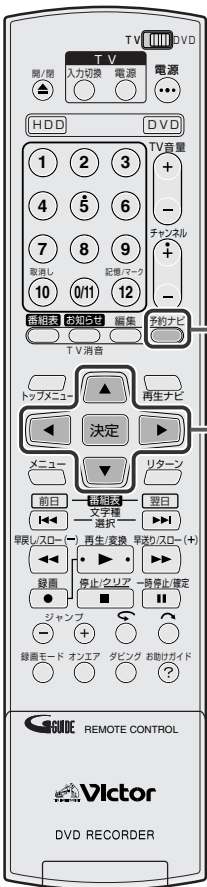
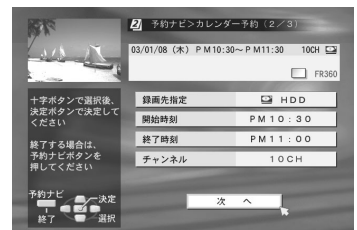

設定中の予約内容を取り消したいときは

- [予約ナビ]を押したあと、[▶]で「予約終了」を選び、「決定」を押します。表示している予約が取り消されます。

設定の途中で約1分間何も操作しないと

- 設定が取り消され、オンエア画面に切り換わります。

5 [▼]を押して「次へ」を選び、[決定]を押す

6 必要に応じて[▲/▼/◀/▶]と[決定]で設定する

タイトル名入力

- タイトル名を入力します。

(文字入力のみは、114ページ)

ジャンル選択

- ジャンルの設定をします。

毎週/毎日録画

- 設定するときは、71ページをご覧ください。

録画モード

- 録画モードを変更するときに設定します。

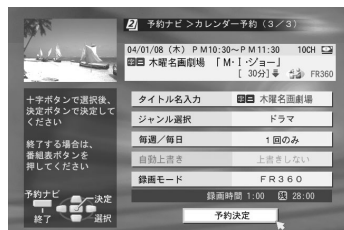

7 [▼]を押して「予約決定」を選び、[決定]を押す

- 予約内容が重複しているときは、重複警告画面を表示します。予約を取り消すか録画の優先を指定してください。(80ページ)
- 次のときは予約がキャンセルされます。(HDD側のみ)
 - ・録画時間よりも残量時間が足りないとき(残量時間が足りないため予約できません不要な番組を取り消してください)と表示されます)

8 [◀/▶]を押して「予約終了」を選び、[決定]を押す

- 続けて他の番組を予約するときは、「予約継続」を選び[決定]を押して手順2~8を繰り返します。
- タイマー録画の開始時や録画中に、禁止されている番組になったときは、録画一時停止します。録画可能な番組になったときに録画を再開します。
- 本機の電源が「入」または「切」、HDD側またはDVD側再生中でも、録画予約を実行します。

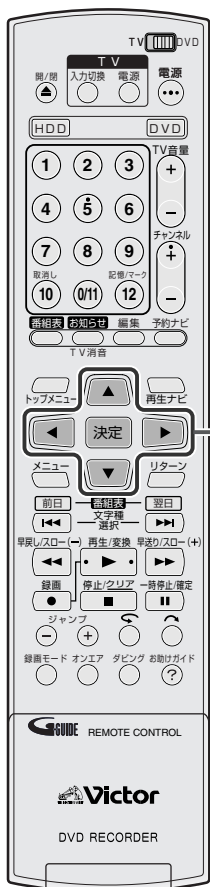
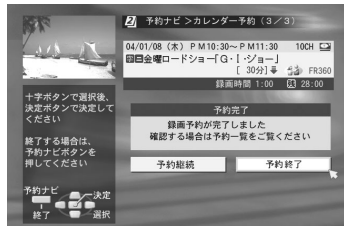

予約録画実行中に停止(中断)するには

- [停止]を押したあと、[◀]を押して「中断」を選び、[決定]を押します。

カレンダー予約のときの注意(DVD側)

- カレンダー予約した場合、番組の頭が欠けることがあります。また、前の番組の終了時刻と次の番組の開始時刻が同じ時間の番組を予約したとき、録画した前の番組の終わりが欠けることがあります。

予約を確認・取消し・変更・録画優先する

予約ナビ画面の予約一覧またはカレンダー一覧から予約番組を選んで、確認・取消し・変更・録画優先ができます。番組表からも入れます。



- テレビの電源を入れて、ビデオ1などの入力に切り換えてください。

1 [予約ナビ]を押して「予約ナビ」画面を表示する

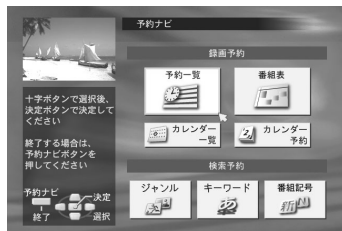

2 [▲/▼/◀/▶]を押して「予約一覧」または「カレンダー一覧」を選び、[決定]を押す (予約一覧の場合) (カレンダー一覧の場合)

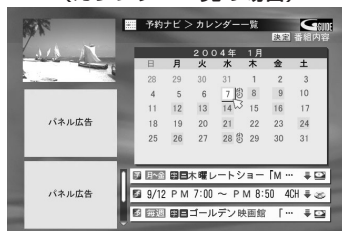
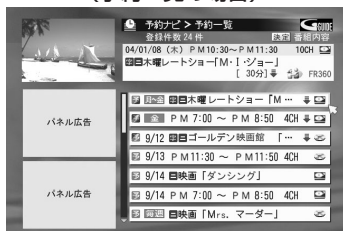

手順④へ進んでください。

手順⑤へ進んでください。

3 [▲/▼/◀/▶]を押して取消し・変更したい日付けを選び、[決定]を押す

- 重複予約があるときは、日付横に ⊕ マークを表示します。
- 予約の入っている日は、赤色印が付きます。
- カレンダーの下には、選択した日付けの予約内容が表示されます。
- カーソルをカレンダーに戻すには[▲]を押します。

4 [▲/▼]を押して取消し・変更したい予約を選び、[決定]を押す

5 取消しまたは変更する

予約を取消しするときは

- ① [◀/▶]を押して「予約取消」を選び [決定]を押す

- ② [予約ナビ]を押して終了する

予約内容を変更するときは

- ① [◀/▶]を押して「予約変更」を選び [決定]を押す
- ② カレンダー予約の場合は手順⑥へ進む
その他 予約の場合は手順③へ進む

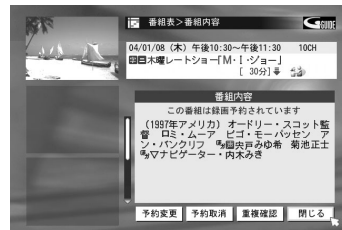

重複を確認して録画優先を変更するときは

※手順②の画面で、重複予約アイコン(Ⓜ、Ⓝ、Ⓞ)が表示されている予約を選んだときに設定できます。

- ① [◀/▶]を押して「重複確認」を選び [決定]を押す
- ② 81ページをご覧ください。

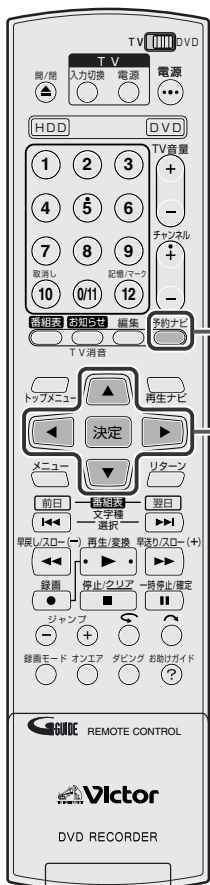

番組表から入るには

- ① [番組表]を押して、「番組表」画面を表示する
- ② [▲/▼/◀/▶]を押して番組を選び、[決定]を押す
・手順⑤の画面が表示されます。



- 録画先が「HDD」の場合、毎週または毎日予約を1回でも実行したあとは、予約内容のうち、録画先、チャンネル、毎週/毎日設定、録画モードの変更はできません。

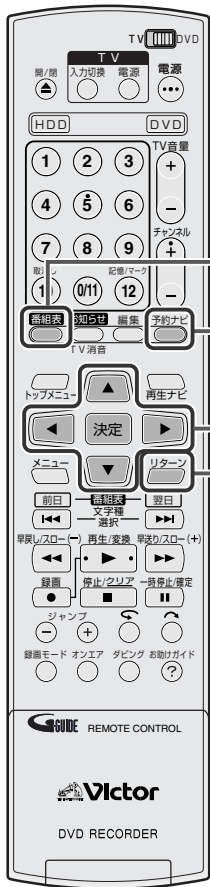

6 必要に応じて変更する

- [▲/▼]を押して変更したい項目を選び、[決定]を押します。
- [▲/▼]を押して内容を変更後、[決定]を押します。

7 [▼]を押して「次へ」を選び、[決定]を押す

- [リターン]を押すと、前の画面に戻ります。

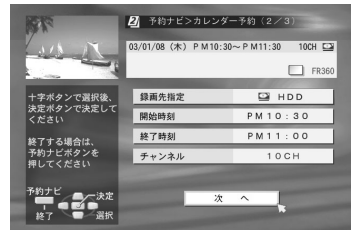

番組表
ボタン

10

6~9

リターン
ボタン

8 必要に応じて、その他の項目も変更する

- [▲/▼]を押して変更したい項目を選び、[決定]を押します。
- [▲/▼]を押して内容を変更後、[決定]を押します。

9 [▼]を押して「予約決定」を選び、[決定]を押す

- 手順②の画面に戻ります。
- 他にも取消し・変更したい番組があるときは、手順②~⑨を繰り返します。

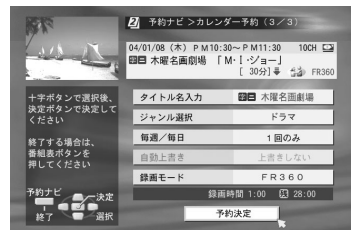

10 [予約ナビ]を押して終了する

- 番組表データのときは、[番組表]を押します。

録画優先について

録画予約で予約が重なったとき

録画予約で予約が重なると、「重複警告画面」が表示され、どの予約を優先して録画するかの設定ができます。

① [◀/▶]を押して「重複を確認する」を選び、[決定]を押す

- 録画予約を中止するときは「中止」を選び、[決定]を押します。

(重複警告画面)

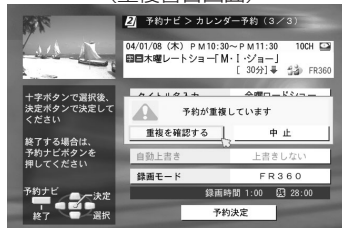

② [◀/▶]を押して録画優先する番組を選び、[決定]を押す

予約時間が一致する場合

- 新規予約を予約したいときは、「新規予約を録画」を選び、[決定]を押します。
 - 予約済みは削除されます。
- 予約済みを予約したいときは、「予約済みを録画」を選び、[決定]を押します。
 - 新規予約は削除されます。

(予約時間が一致する場合)

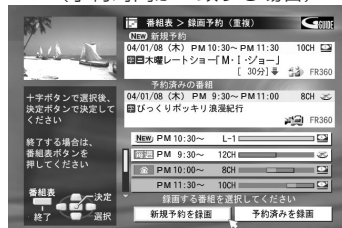

新規予約の前側または後側が重なっている場合

- 新規予約を優先して録画したいときは、「新規予約を優先」を選び、[決定]を押します。
 - 予約済み番組の重なっている部分は録画されません。
- 予約済みを優先して録画したいときは、「予約済みを優先」を選び、[決定]を押します。
 - 新規予約番組の重なっている部分は録画されません。

新規予約の前後が重なっている場合

① 前側の録画優先を設定します (予約時間の一部が重なった場合)

- 新規予約を優先して録画したいときは、「新規予約を優先」を選び、[決定]を押します。
 - 予約済み番組の重なっている部分は録画されません。
- 予約済みを優先して録画したいときは、「予約済みを優先」を選び、[決定]を押します。
 - 新規予約番組の重なっている部分は録画されません。

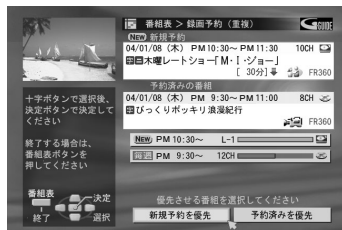

② 後側の録画優先を設定します

- 新規予約を優先して録画したいときは、「新規予約を優先」を選び、[決定]を押します。
 - 予約済みの番組の重なっている部分は録画されません。
- 予約済みを優先して録画したいときは、「予約済みを優先」を選び、[決定]を押します。
 - 新規予約番組の重なっている部分は録画されません。



①, ②

- 新規予約番組と予約済み番組の開始または終了時刻が同じ場合、選択した優先番組だけが録画されます。

重複予約の変更

予約を確認・取消し・変更・録画優先する(78ページ)の手順⑤で「重複確認」を選び「決定」を押すと重複選択画面が表示され、重なった番組の録画優先を変更できます。

選択番組の前側または後側に別の予約がある場合

① [◀/▶]を押して優先する番組を選び「決定」を押す

前側に別の予約があるとき

- 別の予約番組を優先するときは「①を優先」を選び、「決定」を押します。
- 確認中の番組を優先するときは「②を優先」を選び、「決定」を押します。

後側に別の予約があるとき

- 確認中の番組を優先するときは「①を優先」を選び、「決定」を押します。
- 別の予約番組を優先するときは「②を優先」を選び、「決定」を押します。

(前側が重なったときの画面)

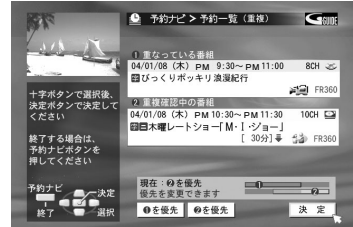

(後側が重なったときの画面)

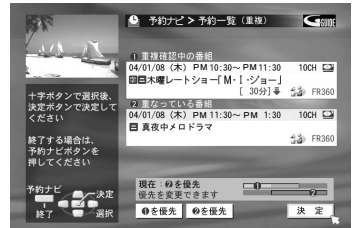

見る・録画・予約



② 「決定」を押す

- 予約一覧画面に戻ります。

選択番組の前後に別の予約がある場合

① [◀/▶]を押して前側の優先する番組を選び「決定」を押す

- 別の予約番組を優先するときは「①を優先」を選び、「決定」を押します。
- 確認中の番組を優先するときは「②を優先」を選び、「決定」を押します。

② 「決定」を押す

- 「重なりが後側の画面」を表示します。

(重なりが前側の画面)

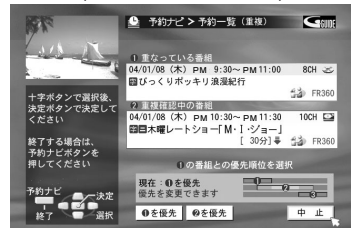

(重なりが後側の画面)

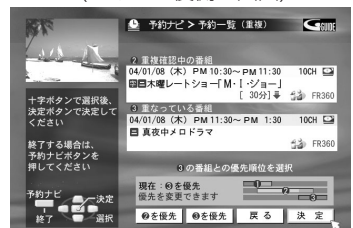

③ [◀/▶]を押して後側の優先する番組を選び「決定」を押す

- 確認中の番組を優先するときは「②を優先」を選び、「決定」を押します。
- 別の予約番組を優先するときは「③を優先」を選び、「決定」を押します。

④ 「決定」を押す

- 予約一覧画面に戻ります。

毎週/毎日予約の録画番組を保存する(上書き保護) (HDD側のみ)

毎週/毎日予約で翌週/翌日上書きの設定の場合、次の予約録画が始まると前に録画された番組に上書きされます。翌週/翌日上書き設定で予約録画した番組を保存したいときに設定します。



- テレビの電源を入れて、ビデオ1などの入力に切り換えてください。
- リモコン切換スイッチを「DVD」側にします。
- [HDD]を押して、本体のHDDランプを点灯させます。

1 [再生ナビ]を押して「再生ナビ」画面を表示する

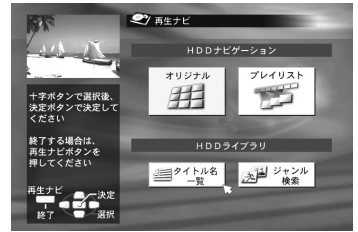

2 [▲/▼/◀/▶]を押して「タイトル名一覧」を選び、「決定」を押す。

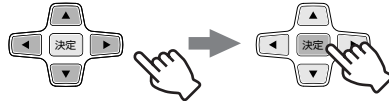

- 「オリジナル」からも選べます。

3 [▲/▼]を押して保存したい番組を選び、「決定」を押す



- 上書きされるアイコンがある番組から選びます。
- ②で「オリジナル」を選んだ場合は、サムネール一覧が表示されます。

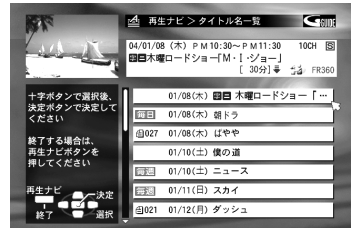

上書きされるアイコン



4 [▲/▼]を押して「上書き保護」を選び、「決定」を押す

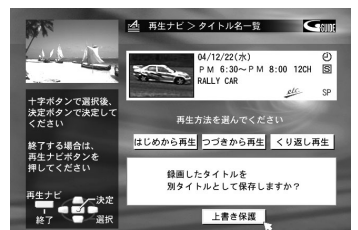

5 [決定]を押す

- [再生ナビ]を押して終了します。



上書き保護ができるのは

- 録画先がHDDの場合のみ有効です。
- 録画された番組が残っている場合のみ有効です。
- HDDの残量が確保できるときのみ有効です。

上書き保護は1回ごとの設定です。長期不在などで2回目以降の上書き保護ができないときは

- 予約の変更で「上書きしない」を選びます。
(※78ページ)

録画情報で録画予約する(簡単翌週予約)

以前に録画した番組の録画情報により、簡単に次週の録画予約設定を行うことができます。



- テレビの電源を入れて、ビデオ1などの入力に切り換えてください。
- リモコン切換スイッチを「DVD」側にします。
- DVD側を操作するときは、[DVD]を押してDVDランプを点灯させます。HDD側を操作するときは、[HDD]を押してHDDランプを点灯させます。

1 再生中に[予約ナビ]を押す



2 [◀/▶]を押して「実行」を選び、[決定]を押す



- 約5秒間なにも操作しないと予約ナビ画面が表示されます。[予約ナビ]を押して消してください。



3 [▼]を押して「予約決定」を選び、[決定]を押す

- 予約内容が重複しているときは、重複警告画面が表示されます。予約を取り消すか録画優先の設定をしてください。(P.80ページ)

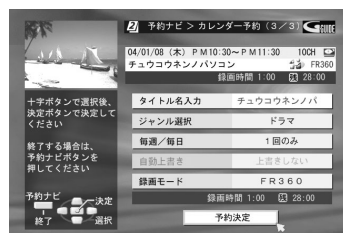

4 [◀/▶]を押して「予約終了」を選び、[決定]を押す

- 録画予約され、オンエア画面に切り換わります。

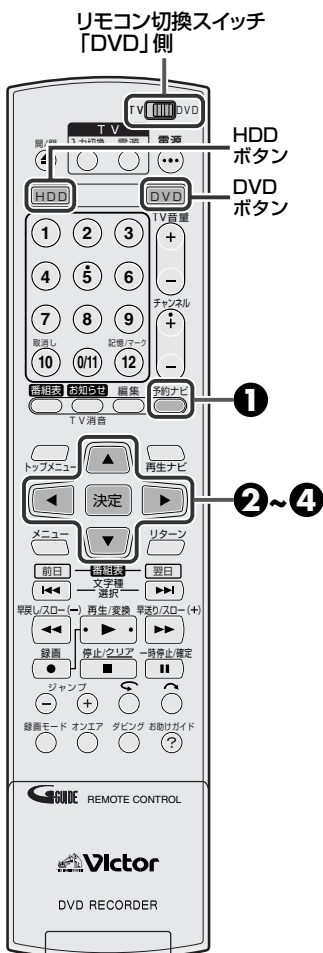
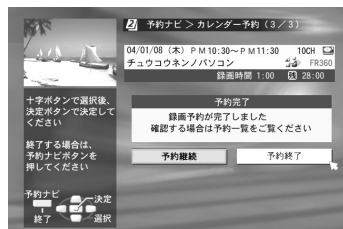

見る・録画・予約



- 設定途中で約1分間なにも操作しないと設定が取り消され、オンエア画面に切り換わります。

お知らせ機能を使う

お好みにより「ジャンル」、「キーワード」、「番組記号」の組み合わせで検索内容が登録できます。登録した内容から番組が検索できます。また、番組表(Gガイド)のトピックスを見ることができます。

組み合わせ検索を登録／変更する

組み合わせ検索の検索内容を登録／変更します。



- リモコン切換スイッチを「DVD」側にします。

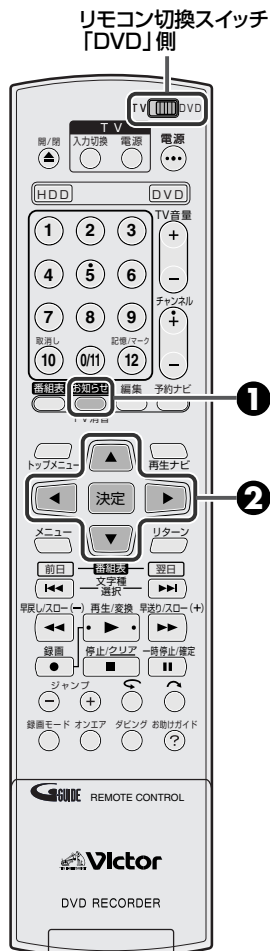

1 「お知らせ」を押して「お知らせ」画面を表示する

お知らせ

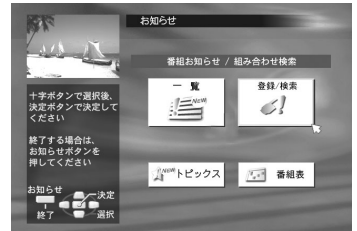

2 [◀/▶]を押して「登録／検索」を選び、[決定]を押す

3 [◀/▶]を押して登録番号を選ぶ

- 変更するときには、変更する登録番号を選びます。



4 [▲/▼]を押して検索条件表示欄を選び、[決定]を押す

- 必要に応じて、「お知らせ条件」の「以下のどれかに該当」、「以下のすべてに該当」を設定します。

検索条件表示欄

5 [◀/▶]を押して検索項目を選び[決定]を押す

- 「ジャンル」のときはジャンルから選びます。
- 「キーワード」のときはお好みの文字を入力します。(文字入力方法は114ページをご覧ください。)
- 「番組記号」のときは番組記号リストから選びます。
- 登録が完了すると④の画面に戻ります。④,⑤を繰り返して3つまで登録できます。
- 「閉じる」を選び[決定]を押すと一覧リスト画面に戻ります。

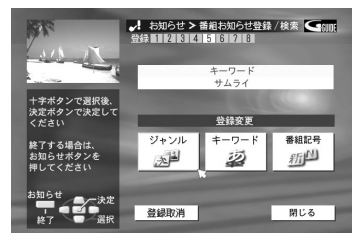

6 「お知らせ」を押して終了する



- 現在の番組表データですぐ結果を知るには、項目入力後に手順③の画面で「いますぐ検索」を選び、[決定]を押します。
- 最新の番組表データ受信ごとに、最新情報で検索を実行します。

組み合わせ検索で番組を探す

組み合わせ検索で番組を探し、番組内容を確認できます。



- リモコン切換スイッチを「DVD」側にします。

1 [お知らせ]を押して「お知らせ」画面を表示する

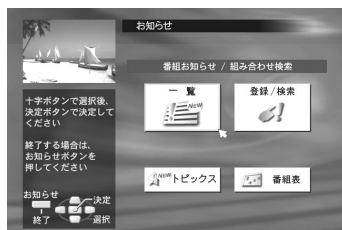

2 [◀/▶]を押して「一覧」を選び、[決定]を押す

- 1度も実行していない新規情報があるときは、データ取得の確認画面が表示されます。[◀/▶]を押して「実行する」を選び[決定]を押します。

3 [▲/▼/◀/▶]を押して登録番号を選び、[決定]を押す

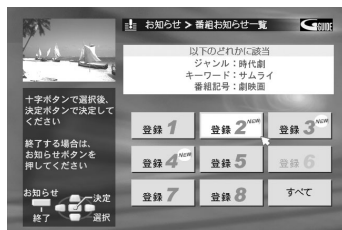

4 [▲/▼]を押して番組を選び[決定]を押す

- [トップメニュー] / [メニュー] で画面送りができます。
- 番組内容表示画面が表示されます。

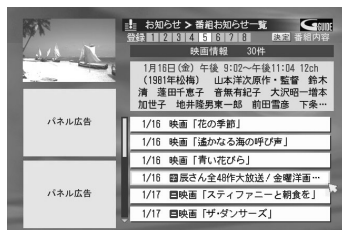

5 [お知らせ]を押して終了する

- 録画予約したいときは、「録画予約」を選び、[決定]を押します。(P.70、71ページ)
- 「閉じる」を選び[決定]を押すと一覧リスト画面に戻ります。

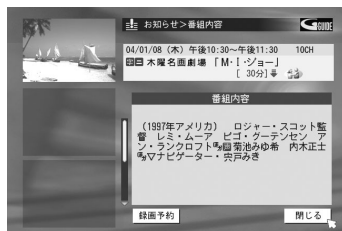

(番組内容表示画面)

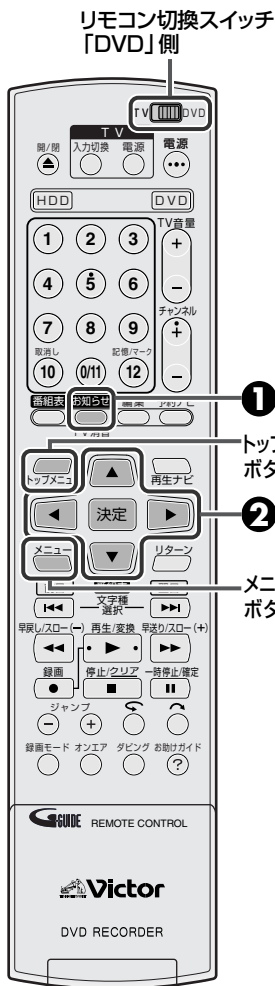

見る・録画・予約



NEW マーク表示について

- 手順④の画面を表示すると、NEWマークは表示されません。

番組表データ受信後に新しい検索追加番組があると、電源を入れたときに確認画面が表示されます。

- すぐ見るときは、[◀/▶]を押して「お知らせを見る」を選び、[決定]を押します。
- 手順④の「番組お知らせ一覧」が表示されます。
- 一覧を見ない限り、電源を入れたときに毎回表示されます。

お知らせ機能を使う(つづき)

番組表(Gガイド)のトピックスを見る



- リモコン切換スイッチを「DVD」側にします。

1 [お知らせ]を押して「お知らせ」画面を表示する

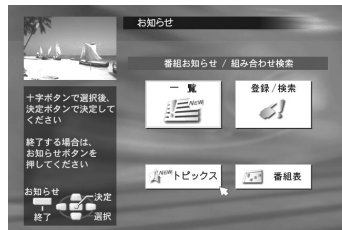

2 [▲/▼/◀/▶]を押して「トピックス」を選び、[決定]を押す

3 [▲/▼]を押して分類項目を選び、[決定]を押す



- 一覧リスト画面が表示されます。

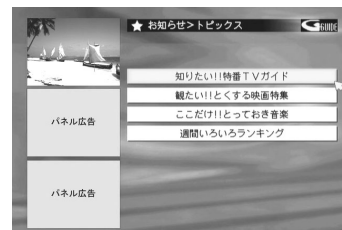

4 [▲/▼]を押して見たいトピックスを選び、[決定]を押す

- トピックス内容表示画面が表示されます。

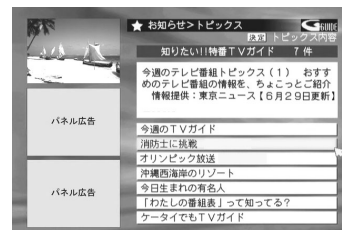

5 内容を確認する

- 続けて他のトピックスを見たいときは、[決定]を押して、手順を4、5繰り返します。
- [トップメニュー] / [メニュー] で画面送りができます。

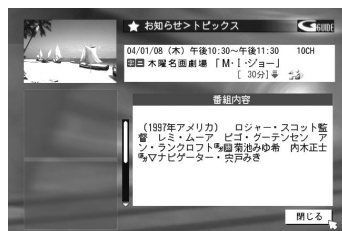

6 [お知らせ]を押して終了する

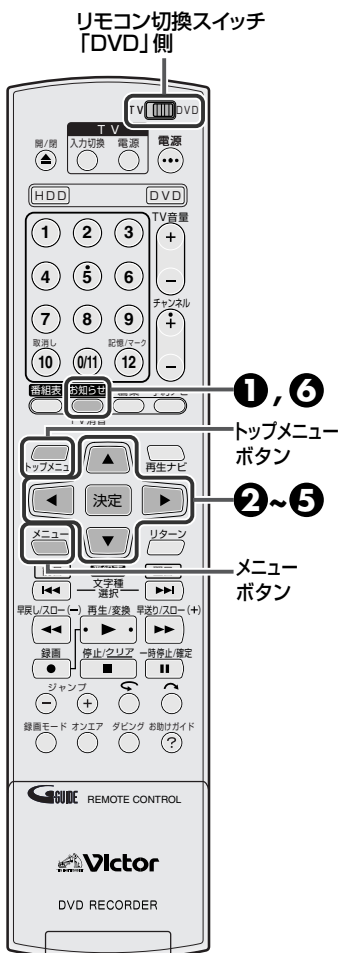

空き容量ぴったりに録画する[フリーレート(FR)モード]



フリーレート(FR)モードとは

DVD ディスクでは残量に合わせて最適な記録レートを計算し、空き容量ぴったりに録画できます。FRモードには、2種類あります。ハードディスクの場合は、設定したFRの数値に対応した記録レートで録画します。

FRモード表示について

[録画モード]を押すと、録画モード/残量時間の一覧表をテレビ画面に表示します。
[録画モード]を押して「FRモード」を選び、[◀/▶]を押して記録レートを選び、[決定]を押します。



FR90などの数字について

- 未使用の4.7GBディスクに録画できる時間の記録レートです。(目安です)
(例)FR90:約90分録画可能な記録レート
- あと何分残っているかわからないディスクに1時間の番組を記録したいときなどは、録画可能時間を「1:00」に設定します。FR〇〇の数値を気にせず、録画時間優先で設定することができます。

最適な記録レートで録画したいとき JUSTモード(DVD側のみ)

録画予約時に選択できます。

(例) 30分の番組をJUSTで録画予約する

- 残量時間がXPモードで30分の場合

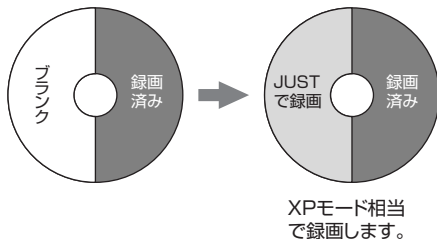

- 残量時間がXPモードで15分の場合

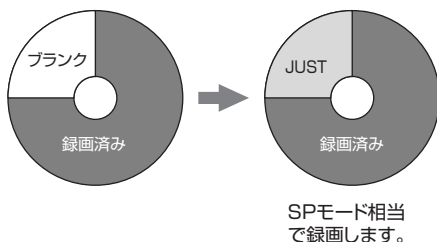

画質を重視したいとき FR60~FR480モード

60~360までは60、65...355、360のように、5分刻みで、360以降は420、480に設定できます。

(例) 毎週25分の番組を5回ぶん、1枚のディスクに収めるために、FR125で録画予約する

- SPモードで録画予約した場合
(4回ぶんしか記録できません)

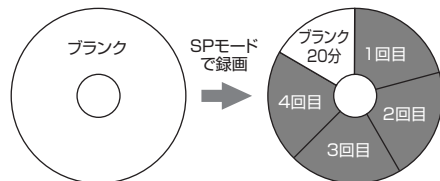

FR125に設定する

- ディスク1枚にぴったり録画できます

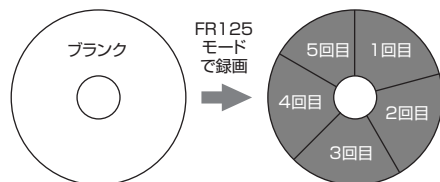

●DVD側は、残量に関係なく、タイマー予約の設定ができます。予約設定前に残量の確認をしてください。
(残量が足りない場合、HDD側でリリーフ録画*します)

例) 120分ディスクにSPモードで60分予約した場合、残り残量は、XPモードで30分、SPモードで60分、LPモードで120分、EPモードで180分、FR480モードで240分となります。これ以上の時間を予約すると、HDD側でリリーフ録画*します。

*リリーフ録画は67ページをご覧ください。

JUSTモードの最長録画時間はFR480モードの録画時間となります。ディスクの残量が少なくなると長時間番組をJUSTモードでタイマー予約する場合には、FR480モードのディスク残量を見て残量が十分か確認することをおすすめします。また、JUSTで複数番組を予約されても、最初の番組しか録画できませんのでご注意ください。

- FR420,FR480モードで記録したディスクを他機で再生した場合、正常に動作しない場合があります。

追っかけ再生(時間差再生)とは



DVD-RAMディスクに映像を録画し再生すると、高速の書き込みや読み出しが可能になり、録画と再生を同時に行うことができます。

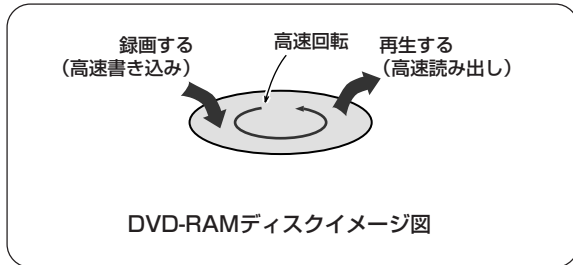

下図のように録画ポイントから時間差をつけて再生することを、追っかけ再生といいます。

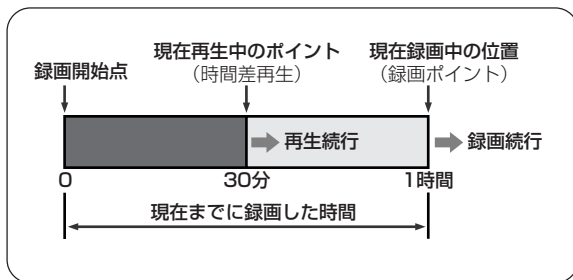

予約録画中や通常録画時に以前録画した番組を再生したり、現在録画中の番組を継続して録画したまま、最初から再生することができます。

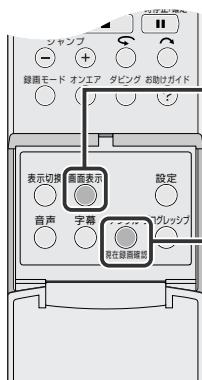

画面表示ボタン
時間差再生の状態は、画面表示ボタンを押して、スーパーインポーズ表示(右図参照)で確認できます。

現在録画確認ボタン
時間差再生中に押すと、現在録画中の映像を確認できます。

録画／再生状態表示の見かた

リモコンの[画面表示]を押すと、現在の状態をテレビ画面にスーパーインポーズで表示します。



スーパーインポーズ表示

現在の録画・再生状態をバーメーターで表示します。

(バーメーターの表示)

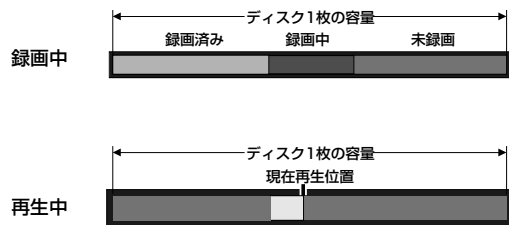

■ : 緑色(録画済み部分) ■ : うす緑色(再生中の部分)
 ■ : オレンジ色(録画中の部分) ■ : 灰色(未録画又は未再生の部分)

録画中に追っかけ再生したときの画面について

DVD-RAMディスクで録画や予約録画中に、録画している番組の最初から再生することができます。録画位置を追っかけて再生するので、追っかけ再生といいます。

(録画中の画面)



追っかけ再生にする

最初から再生ナビ 再生ナビ画面から選びます
 または 押す
 ちよっと戻して見る

追っかけ再生をやめる
 停止/クリア 押す

(追っかけ再生中の画面)



録画をやめる

停止/クリア 押す

または

オンエア 押す

録画停止

表示しない 押す

現在録画確認

録画中の映像確認

表示する 押す

現在録画確認

(再生と現在録画確認画面)



追っかけ再生中の映像

録画中の映像

追っかけ再生中の動作について

- 録画開始後約30秒間は追っかけ再生できません。
- 追っかけ再生中は、録画ポイントの約30秒前まで早送り再生できますが、それ以降は自動的に通常再生に戻り、約30秒間の時間差を保ちながら録画と再生を続けます。
- 予約録画時の追っかけ再生では、録画が終了しても電源は切れずに再生は続きます。
- 予約録画時の追っかけ再生中に、次の予約時間がきたときは、HDDに録画されます(リリース録画)。
- 追っかけ再生中は、本体の[録画(●)]を押してもワンタッチタイマー録画は使用できません。[停止]を押していったん録画中の画面にしてからワンタッチタイマー録画を設定してください。
- 追っかけ再生中に、画像が少し止まる場合がありますが、録画には影響ありません。
- 追っかけ再生中に、[現在録画確認]を押して録画中の映像を表示したとき、画像サイズが正しくない場合があります。
- DV入力で録画中に追っかけ再生はできません。

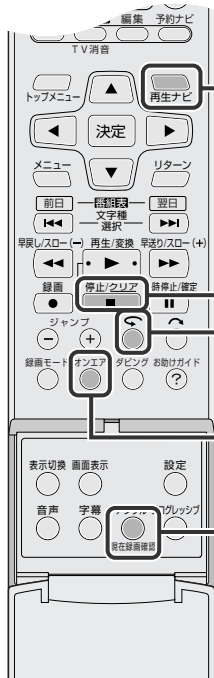

追っかけ再生用ナビボタン

再生ナビ画面を開いてから番組を選択して再生します。

停止ボタン

追っかけ再生用
 チョット見バック
 ボタン

オンエアボタン

現在録画確認ボタン

録画中に見過ごしたシーンをちょっとだけ戻して見る (チョット見バック再生)



- テレビの電源を入れて、ビデオ1などの入力に切り換えてください。
- リモコン切換スイッチを「DVD」側にします。
- [DVD]を押してDVDランプを点灯させます。

1 録画中に、[↶]を押す



- 1度目は約30秒ぶん戻して再生します。
- 押すごとに約7秒ぶん戻して再生します。
- 再生一時停止中に押すと約7秒ぶん戻して一時停止します。

録画中に録画中の番組や別の番組を見る



- テレビの電源を入れて、ビデオ1などの入力に切り換えてください。
- リモコン切換スイッチを「DVD」側にします。
- [DVD]を押してDVDランプを点灯させます。

1 録画中に[再生ナビ]を押して「再生ナビ」画面を表示する

2 [◀/▶]を押して「オリジナル」を選び、[決定]を押す

3 [▲/▼/◀/▶]を押して見たい番組を選び、[決定]を押す

- 設定メニューの「タイトル連続再生」が「入」のときは、タイトルの頭から再生します。
- 「切」のときは、手順④にすすみます。

4 [◀/▶]を押して再生方法を選び、[決定]を押す

- 選ばれた番組を再生します。

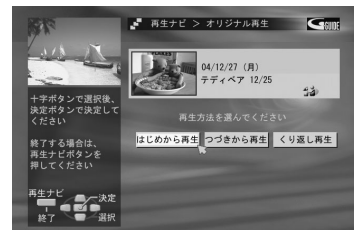
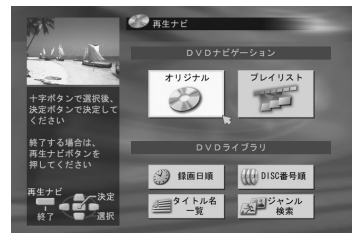
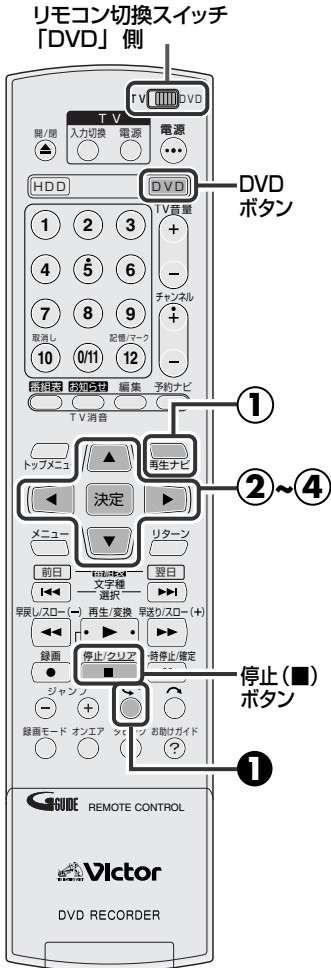

再生をやめるには

- [停止(■)]を押します。録画中の画面に切り換わります。

時間差再生をしたときは

- 16:9や4:3の画面サイズをテレビへ正しく出力できないことがあります。このようなときは、テレビ側でお好みの画面サイズに切り換えてください。

追っかけ再生(時間差再生)中に使えるボタン

：使用するボタン



| 使えるボタン | ボタン名称と機能 |
|--------|---|
| | 再生ナビボタン ・押すと、DVDナビ画面を表示します。 見たい番組の頭出しをするときに押してください。 |
| | 10秒巻き戻しボタン ・再生中に1回押すとチャプターの頭にスキップします。 ・再生中に2秒以上押し続けると、押している間、逆転スピード再生になります。 一時停止中は、逆転スロー再生になります。 ・離すと通常再生に戻ります。 |
| | 10秒巻き送りボタン ・再生中に1回押すと次のチャプターの頭にスキップします。 ・再生中に2秒以上押し続けると、押している間、スピード再生になります。 一時停止中は、スロー再生になります。 ・離すと通常再生に戻ります。 |
| | 5段階逆転スロー再生ボタン ・再生中に押すと、押すごとに速くなり、5段階で早戻し再生します。 ・一時停止中に押すと、コマ戻しできます。 ・一時停止中に2秒以上押すと、逆転スロー再生になります。 ・逆転スロー再生中に押すごとに 1/16倍速→1/4倍速→1/2倍速で逆転スロー再生します。 |
| | 4段階早送り再生ボタン ・再生中に押すと、押すごとに速くなり、4段階で早送り再生します。 ・一時停止中に押すと、コマ送りできます。 ・一時停止中に2秒以上押すと、スロー再生になります。 ・スロー再生中に押すごとに 1/16倍速→1/4倍速→1/2倍速でスロー再生します。 |
| | 録画中の画面に戻りボタン ・時間差再生を停止して録画中の画面に戻ります。 このときリジューム記憶します。 ・再度、停止ボタンを押すと録画を停止します。 |
| | 一時停止/確定ボタン ・1回押すと一時停止(静止画再生)になります。 くり返し押すとコマ送りになります。 |
| | ジャンプ(-/+) ボタン ・再生または時間差再生中に押すと、設定した時間ぶんだけジャンプして再生します。(P.94ページ) |
| | チョット見バック(↶)ボタン ・1回押すと約7秒ぶん戻して再生します。 続けて押すと、その回数ぶん連続して戻ります。 スポーツ番組などで使うと便利です。 |
| | CMスキップ(↷)ボタン ・1回押すと約30秒ぶん飛ばします。 続けて押すと、その回数ぶん連続して飛ばします。 CM(コマーシャル)を飛ばすときに便利です。 |
| | オンエアボタン ・押すと、現在放送中の画面に切り換わります。 |
| | 現在録画確認ボタン ・1回押すと現在録画中の映像を再生映像と同時に見ることができます。 続けて押すと録画確認窓が消えて現在再生中の映像のみになります。 録画中の番組が終わっているかどうかなどの確認できます。 |



時間差再生モードとは



ハードディスクに映像を録画し再生すると、高速の書き込みや読み出しが可能になり、録画と再生を同時に行うことができます。

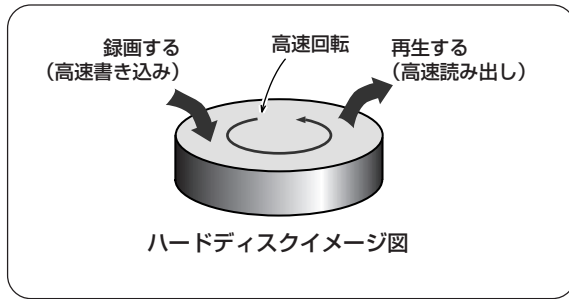

下図のように録画ポイントから時間差をつけて再生することを時間差再生と言います。

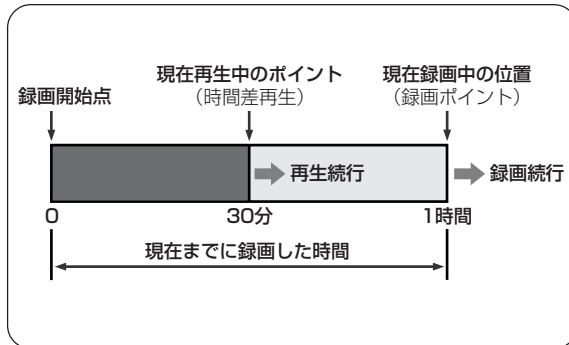

リモコンの[画面表示]を押すと、現状の状態をテレビ画面にスーパーインポーズで表示します。

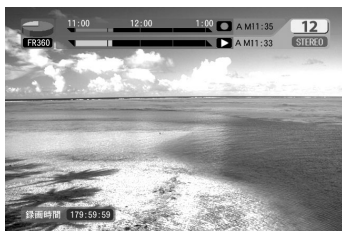

スーパーインポーズ表示

一時録画とは



設定メニューの「時間差再生」を設定すると、特に録画操作をしなくても、自動的にハードディスク内にある仮想領域に設定した時間枠*の中で、受信しているチャンネルを録画します。

* 時間枠：30分／1時間／3時間の設定ができます。
([P.96](#) ページ)

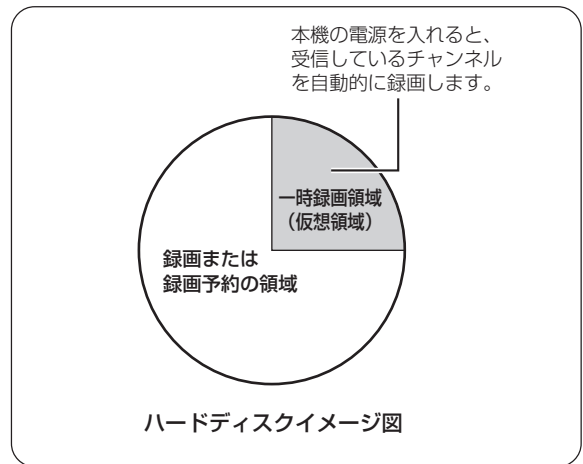

常に最新の受信チャンネルを録画するため、過去の映像は上書きされます。

一時録画という機能により、少し前の番組は再生できますが、設定した時間枠を超えた番組はすでに上書きされているため、お好みの番組は再生できません。

お好みの番組を保存するためには、さかのぼり録画 ([P.97](#) ページ)、録画または録画予約をしてください。ハードディスク内の録画または録画予約の領域に録画された番組は保存されているため、あとからいつでも再生が可能です。

一時録画番組の自動消去について

以下の操作をすると自動的に消去されます。

- 電源を「切」にしたとき
- 停電から復帰したとき
- 通常録画 ([P.62](#) ページ)、予約録画 ([P.70~77](#) ページ)、さかのぼり録画 ([P.97](#) ページ)、BSデジタルリンク予約 ([P.156](#) ページ) が開始されたとき
- 設定メニューで時間差再生の設定を変更したとき ([P.96](#) ページ)
- チャンネル合わせを実行したとき ([P.32~41](#) ページ)
- [ダビング]を押してダビング画面を表示したとき ([P.146~153](#) ページ)
- DV入力を選択したとき ([P.145](#) ページ)



- 設定メニュー画面の「HDD設定→時間差再生」を「切」にしたときは、時間差再生ができません。([P.96](#) ページ)

番組をさかのぼって再生する(追っかけ再生)

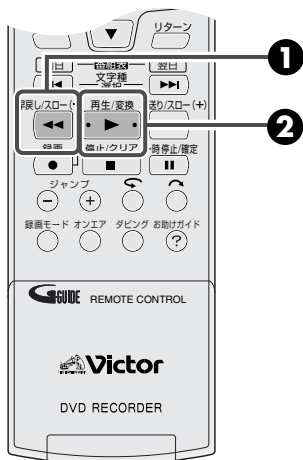

- テレビの電源を入れて、ビデオ1などの入力に切り換えてください。
- リモコン切換スイッチを「DVD」側にします。
- [HDD]を押してHDDランプを点灯させます。

1 録画中／一時録画中に [早戻し/スロー(-)]を押す



- 早戻し再生します。
- [早戻し(◀◀)]を押すごとに速くなります。見たいシーンを早くさがすときに便利です。

2 見たい場面で[再生]を押す



- 録画開始点まで戻すと静止画を表示して一時停止します。[再生(▶)]を押してください。

止めておいたシーンから続きを見る(一時停止再生)

録画中または一時録画中に、急な来客や電話がかかって来たときでも、止めておいたシーンから続きを再生することができます。



- テレビの電源を入れて、ビデオ1などの入力に切り換えてください。
- リモコン切換スイッチを「DVD」側にします。
- [HDD]を押してHDDランプを点灯させます。

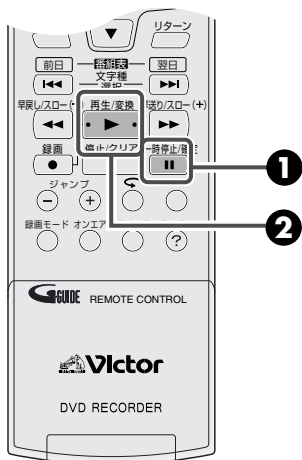

1 録画中／一時録画中に [一時停止]を押す



2 続きを見るとときに[再生] を押す



録画中の番組を時間差再生するには

- [再生ナビ]を押して、いま録画している番組のサムネイルを選んで再生してもできます。
- 録画一時停止中はできません。



見越したシーンをちょっとだけ戻して見る(チョット見バック再生)



- テレビの電源を入れて、ビデオ1などの入力に切り換えてください。
- リモコン切換スイッチを「DVD」側にします。
- [HDD]を押してHDDランプを点灯させます。

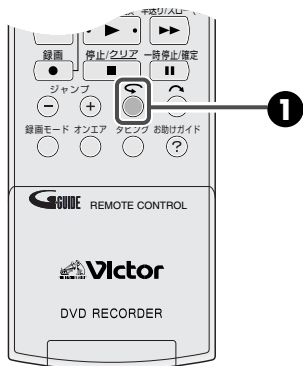

1 録画中／一時録画中に [ジャンプ] を押す



- 押すごとに約7秒ぶん戻して再生します。
- 一時停止中に押すと、約7秒ぶん戻して一時停止します。

ジャンプして録画中の頭出しをする(時間差再生ジャンプ)



- テレビの電源を入れて、ビデオ1などの入力に切り換えてください。
- リモコン切換スイッチを「DVD」側にします。
- [HDD]を押して、HDDランプを点灯させます。
- 設定メニューの「時間差再生」を「切」以外に設定します。(P.96ページ)
- 設定メニューの「ジャンプ時間」を設定します。(P.141ページ)

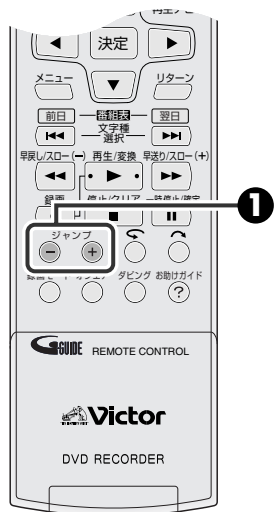

1 録画中、一時録画中または時間差再生中に [ジャンプ(-)] または [ジャンプ(+)] を押す



または



- 押すごとに設定した時間ぶんジャンプして再生します。

例：通常再生で、ジャンプ時間を「15分」に設定したとき

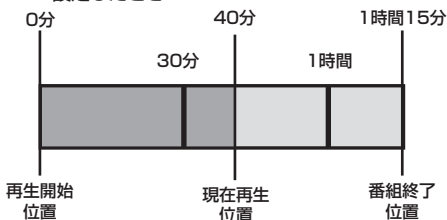

再生開始位置を基準に15分区切りの位置にジャンプします。

ジャンプ時間: 15分



押すごとに
30分
15分
0分
とジャンプします。



押すごとに
45分
1時間
1時間15分
とジャンプします。

時間差再生機能に使えるボタン

■：使用するボタン

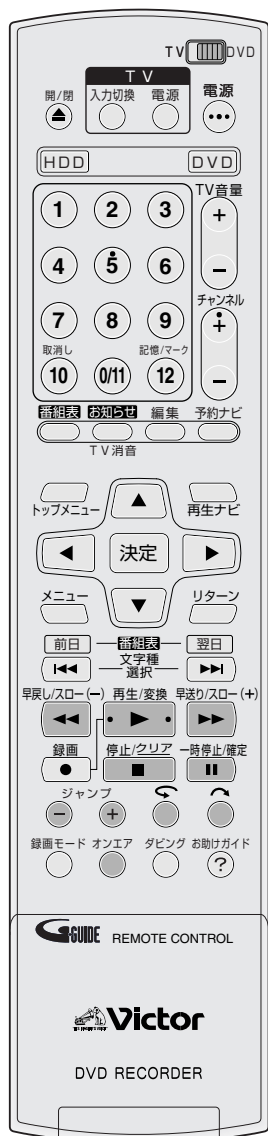

| 使えるボタン | ボタン名称と機能 |
|--------|--|
| | <p>◀◀ ボタン</p> <ul style="list-style-type: none"> 再生中に押すと、押すごとに速くなり、5段階で早戻し再生します。 一時停止中にくり返し押すと、逆転コマ送り再生します。 一時停止中に2秒以上押し続けると、1/16倍速で逆転スロー再生します。 <p>◀◀ ボタンを押すごとに 1/16倍速→1/4倍速→1/2倍速で逆転スロー再生します。</p> |
| | <p>▶ ボタン</p> <ul style="list-style-type: none"> 押すと、再生します。 |
| | <p>▶▶ ボタン</p> <ul style="list-style-type: none"> 再生中に押すと、押すごとに速くなり、4段階で早送り再生します。 一時停止中にくり返し押すと、コマ送り再生します。 一時停止中に2秒以上押し続けると、1/16倍速でスロー再生します。 <p>▶▶ ボタンを押すごとに 1/16倍速→1/4倍速→1/2倍速でスロー再生します。</p> |
| | <p>■ ボタン</p> <ul style="list-style-type: none"> 時間差再生中に押すと、現在放送中の画面に戻ります。 録画中に2回押すと、録画を終了し現在放送中の画面に戻ります。 |
| | <p> ボタン</p> <ul style="list-style-type: none"> 1回押すと、一時停止（静止画再生）します。 くり返し押すと、コマ送り再生します。 |
| | <p>ジャンプ (-/+) ボタン</p> <ul style="list-style-type: none"> 再生または時間差再生中に押すと、設定した時間ぶんだけジャンプして再生します。(P.94ページ) |
| | <p>チョット見バック (↶) ボタン</p> <ul style="list-style-type: none"> 1回押すと、約7秒ぶん戻して再生します。 続けて押すと、その回数ぶん連続して戻ります。 スポーツ番組などでお使いください。 |
| | <p>CMスキップ (↷) ボタン</p> <ul style="list-style-type: none"> 1回押すと、約30秒ぶん飛ばします。 続けて押すと、その回数ぶん連続して飛ばします。 CM（コマーシャル）を飛ばすときに便利です。 |
| | <p>オンエアボタン</p> <ul style="list-style-type: none"> 押すと、現在放送中の画面に切り換わります。 |



一時録画の設定時間を変える

一時録画する時間を設定します。お買い上げ時は、「切」に設定されています。

- 1 [設定]を押したあと、[▲/▼/◀/▶]で「HDD/DVD設定→HDD設定→時間差再生」を選ぶ

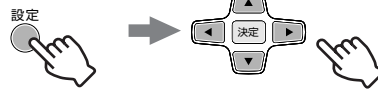
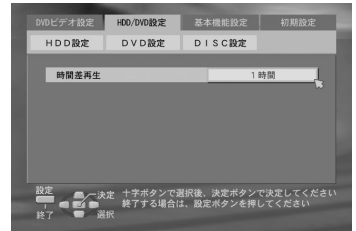

- 2 [決定]を押したあと、[▲/▼]を押してお好みの設定時間を選ぶ

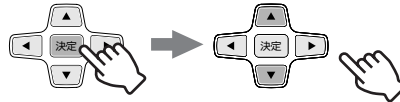
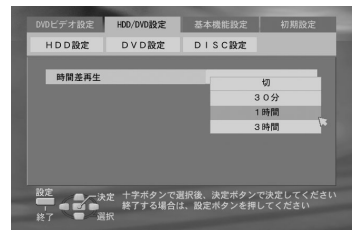

- 3 [決定]を押したあと、[設定]を押して終了する



• 決定するまでに10数秒かかることがあります。



時間差再生の設定と録画可能時間について

設定時間によって、録画可能時間が異なります。

(目安です)

| 録画モード | 時間差再生の設定時間 | 切 | 30分 | 1時間 | 3時間 |
|--------------|------------|--------|--------|--------|--------|
| XP (高画質) | | 53 時間 | 52 時間 | 51 時間 | 50 時間 |
| SP (標準) | | 109 時間 | 108 時間 | 107 時間 | 104 時間 |
| LP (長時間) | | 218 時間 | 216 時間 | 214 時間 | 207 時間 |
| EP (超長時間) | | 328 時間 | 325 時間 | 323 時間 | 312 時間 |
| FR480 (最長時間) | | 473 時間 | 469 時間 | 465 時間 | 449 時間 |



- XP/SPモード : スポーツ番組などの動きの速い番組を録画するときにおすすめします。
- LPモード : ドラマなどの動きが遅く、あまり明暗のない番組を録画するときにおすすめします。
- EP/FR480モード : アニメ番組のように輪郭がはっきりしている番組、録画可能時間に余裕がないときにおすすめします。

録画フォーマットについて

- DVDなどと同じMPEG2フォーマットを使っています。画質の目安として、1秒間にどれくらいのデータ量を記録できるかを示す単位(bps)を使います。この数値が大きい方が画質に有利になりますが、記録するために必要な容量も大きくなります。



設定時間について

- 設定した時間だけ一時録画を行ない、設定時間を超えると過去の映像から上書きされて、繰り返し録画します。一時録画で録画された映像を見るときは、[HDD]を押してHDDランプを点灯させてから操作してください。

時間差再生を「切」以外に設定したときは

- 外部入力で無信号のとき、または放送のないチャンネルを受信したとき、ブルーバック画面にはなりません。

一時録画の内容をHDDに保存する(さかのぼり録画)

ON AIR(現在放送中の映像)を見ているときに、今見ているチャンネルの範囲内でさかのぼって録画できます。



- テレビの電源を入れて、ビデオ1などの入力に切り換えてください。
- リモコン切換スイッチを「DVD」側にします。
- [HDD]を押してHDDランプを点灯させます。
- 「時間差再生」を「切」以外に設定します。(P.96ページ)

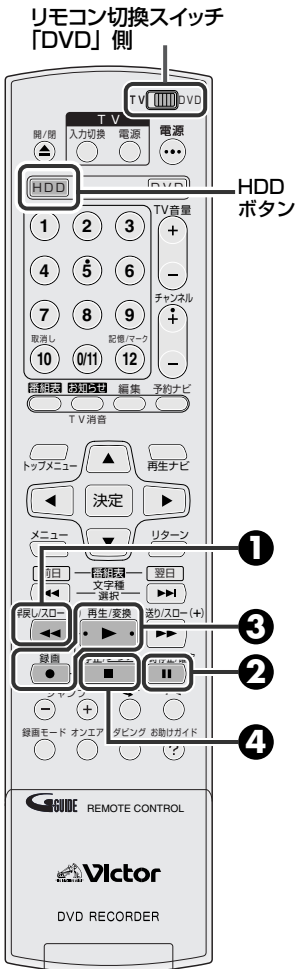

1 [早戻し/スロー(-)]を押す



2 録画したい場面で[一時停止]を押す

3 [録画]を押しながら[再生]を押す

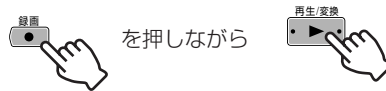

- 本体で操作するときは、[録画]を押します。
- 本体表示窓のディスク内側の赤丸が点灯します。
- 数秒後、現在放送中の画面に戻ります。
- さかのぼり録画のときは、FR65モードで録画されます。他のモードには設定できません。
- さかのぼり録画が開始されると、開始以前の一時録画データは消去されます。

4 停止するときは、[停止/クリア]を2回押す



現在放送中のチャンネル以外は、さかのぼり録画できません。

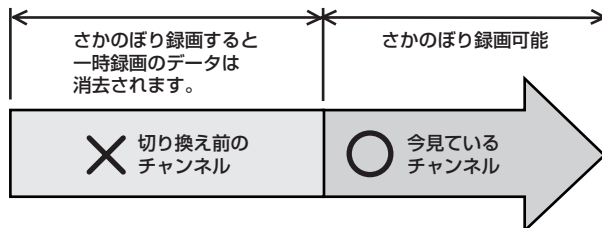

残量時間が少ないとき

- 設定メニューの「HDD設定 → 時間差再生」が自動的に「切」になります。

ナビゲーションとは

本機で録画すると、サムネイル画像が付けられ、番組の情報(日付、録画開始／終了時刻、チャンネル、録画モード、コピー禁止など)が記憶されます。その番組情報を使って、見たい番組の頭出しができます。また、録画した番組にタイトル(名前)を付けたり、番組にジャンル(種類)を付けたりすることができます。

(DVDナビゲーションのトップ画面)

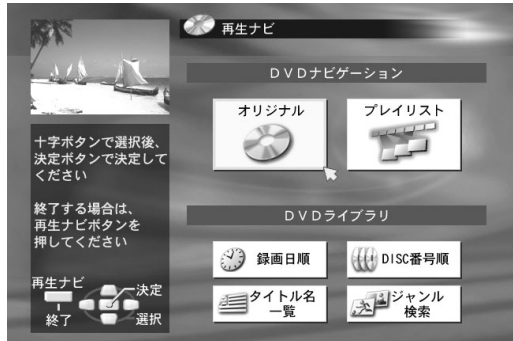

(HDDナビゲーションのトップ画面)



オリジナル：録画した番組の一覧表から探して再生します。

- ・録画した番組を見る(☞100ページ)
- ・複数の番組を決めた順番で見る(☞101ページ)
- ・録画した番組をプロテクトする(DVD側のみ)(☞104ページ)
- ・録画した番組を削除する(☞105ページ)
- ・録画した番組を部分的に削除する(DVD側のみ)(☞106ページ)
- ・録画した番組のサムネイルを修正する(☞108ページ)
- ・録画した番組のタイトル名を修正する(☞112ページ)
- ・録画した番組のチャプターの編集をする(☞110ページ)
- ・録画した番組のジャンルを修正する(☞115ページ)
- ・録画した番組を2つに分ける(HDD側のみ)(☞116ページ)

プレイリスト：オリジナルの録画番組から、お好みのシーンを自由に選んで編集したリストから探して再生します。

- ・プレイリストを作成する(☞120ページ)
- ・プレイリストを見る(☞122ページ)
- ・プレイリストを削除する(☞123ページ)
- ・プレイリストのジャンルを修正する(☞115ページ)
- ・プレイリストのタイトル名を修正する(☞112ページ)
- ・プレイリストのサムネイルを修正する(☞108ページ)
- ・プレイリストのシーンを修正する(☞124ページ)
- ・プレイリストのシーンを移動する(☞126ページ)

ライブラリ：DVDの場合は、ライブラリにディスク情報を登録すると、ライブラリからディスクが探せます。(再生はできません)

HDDの場合は、ライブラリから見たい番組を探し、再生します。

- ・録画日順：録画日から探します。(DVD側のみ)
- ・DISC番号順：ディスク番号から探します。(DVD側のみ)
- ・ジャンル検索：ジャンルから探します。
- ・タイトル名一覧：タイトル名から探します。

プレイリストとは

録画した番組から自由に編集して再生できます。

- ・録画した内容のダイジェスト版を作りたい
- ・名場面集を作りたい

(例1) CMナシ

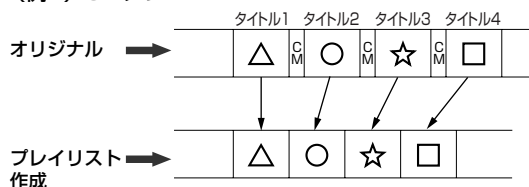

(例2) 名場面集

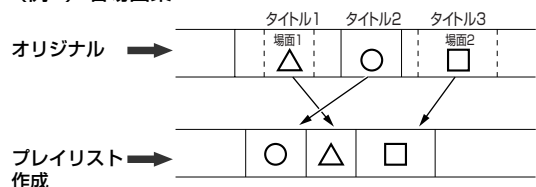

ナビゲーション画面について

DVDナビゲーションを操作するには、[DVD]を押してDVDランプを点灯させてから[再生ナビ]を押します。HDDナビゲーションを操作するには、[HDD]を押してHDDランプを点灯させてから[再生ナビ]を押します。次ページ以降の、DVDおよびHDD両方が操作できるときのサンプル画面は、DVD側を操作した場合の画面を紹介しています。

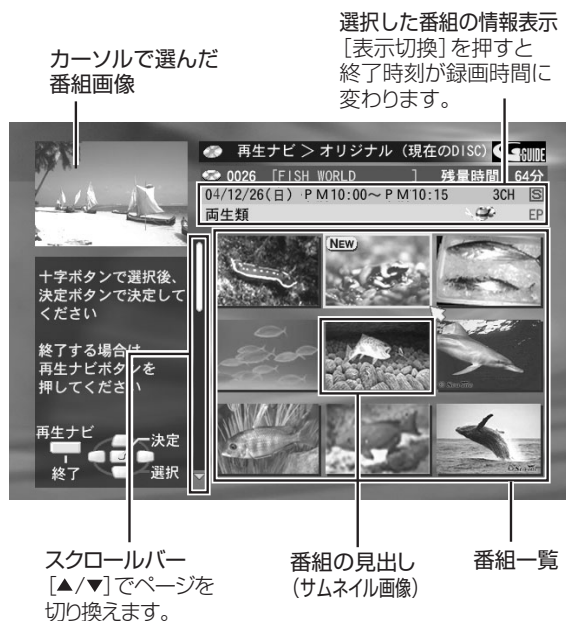

情報アイコン一覧

| アイコン | 内容 |
|----------|--|
| | 「翌週上書き」 次週の同時刻になると削除して録画される番組 (HDD側のみ) |
| | 「上書きしない」 次週の同時刻になると削除しないで追加録画される番組 |
| | 「翌日上書き」 指定した曜日で毎日、同時刻になると削除して録画される番組 (HDD側のみ) |
| | 「翌週上書き」 指定した曜日で毎週、同時刻になると削除して録画される番組 (HDD側のみ) |
| | 「上書きしない」 指定した曜日で毎日、同時刻になると削除しないで追加録画される番組 |
| | タイトル保護マーク (DVD側のみ) |
| | 録画してから一度も見ていない番組 |
| | コピー禁止番組 |
| | ステレオ放送の番組 |
| | 二重音声放送の番組 |
| | 録画予約番組 |
| | 1回(1世代)のみ録画できる番組 (コピーワンス番組) |

ナビゲーションで登録される情報

録画日時 録画された日時が登録されます。

録画チャンネル 録画チャンネルが登録されます。

タイトル名 全角32文字までタイトル名を登録できます。

サムネイル 録画した番組の見出し用の静止画です。録画開始時に1度、録画予約実行後は5分ほどしてから、もう1度自動的に取り込みます。録画中に変更したいときは、変更したいシーンで[決定/OK]を押します。ただし、時間差再生中は操作できません。

ジャンル 15種類のジャンルが用意されています。このうちからジャンルを選んで登録できます。(P.115ページ)

録画モード 録画時の録画モードが登録されます。



• 他機で記録したディスクの場合、表示されない項目があります。

• [再生ナビ]または[編集]を押したときの番組一覧画面は、録画した順に右下から表示します。



録画した番組の頭出しをする

DVDナビは、DVD-RAM/DVD-RW/DVD-Rディスクに最大99番組まで登録できます。
HDDナビは最大200番組まで登録できます。
サムネイル画像やタイトルなどから見たい番組を頭出しします。
HDD側およびDVD-RAMは録画中でも番組の頭出しができます。



- テレビの電源を入れて、ビデオ1などの入力に切り換えてください。
- リモコン切換スイッチを「DVD」側にします。
- DVD側を操作するときは、[DVD]を押してDVDランプを点灯させます。HDD側を操作するときは、[HDD]を押してHDDランプを点灯させます。

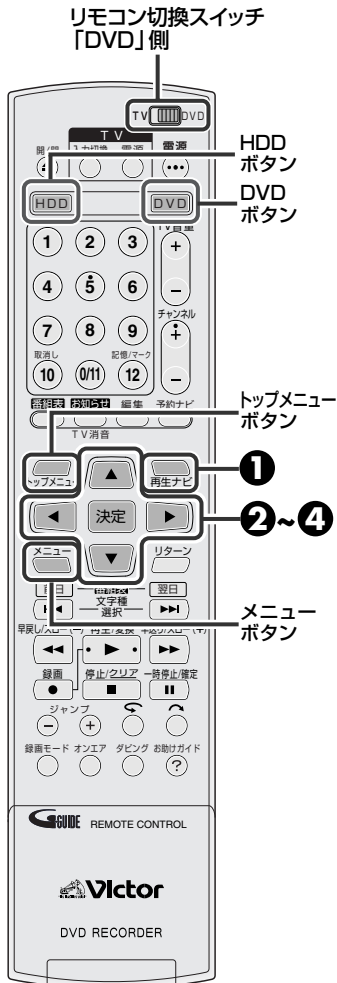

1 [再生ナビ]を押して「再生ナビ」画面を表示する

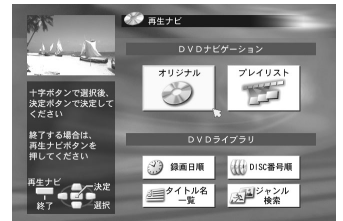

2 [◀/▶]を押して「オリジナル」を選び、[決定]を押す

3 [▲/▼/◀/▶]を押して見たい番組を選び、[決定]を押す

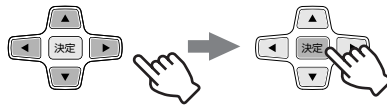

- [トップメニュー/メニュー]でページの切り換えができます。

4 [◀/▶]を押して「はじめから再生」を選び、[決定]を押す

- 番組の始めから再生します。
- DVD側の場合、設定メニューの「タイトル連続再生」が「入」のときは、録画されている最後の番組まで再生します。「切」のときは、選んだ番組だけ再生します。(P.50ページ)
- 前に見終えた続きから見たいときは、「つづきから再生」を選びます。
 - ・手順③で **(NEW)** 表示番組を選んだときは、「つづきから再生」を選ぶことができません。
- 繰り返し再生したいときは、「くり返し再生」を選びます。
 - ・繰り返しの回数に制限はありません。
- 再生をやめるときは、[停止/クリア]を押します。

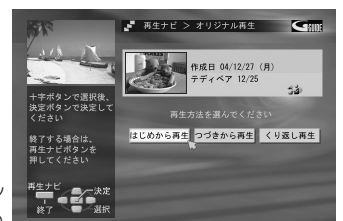

● 手順③の画面表示中に、受信しているチャンネルの音声が入切れる場合があります。

● ファイナライズしたDVD-R、およびDVD-RW(ビデオモード)ディスクは、ナビゲーションできません。[トップメニュー]または[メニュー]を押して再生してください。(P.55ページ)

複数の番組を決めた順番で見る(プログラム再生)

見たい番組を順番に設定して再生することができます。(最大8番組)



- テレビの電源を入れて、ビデオ1などの入力に切り換えてください。
- リモコン切換スイッチを「DVD」側にします。
- DVD側を操作するときは、[DVD]を押してDVDランプを点灯させます。HDD側を操作するときは、[HDD]を押してHDDランプを点灯させます。

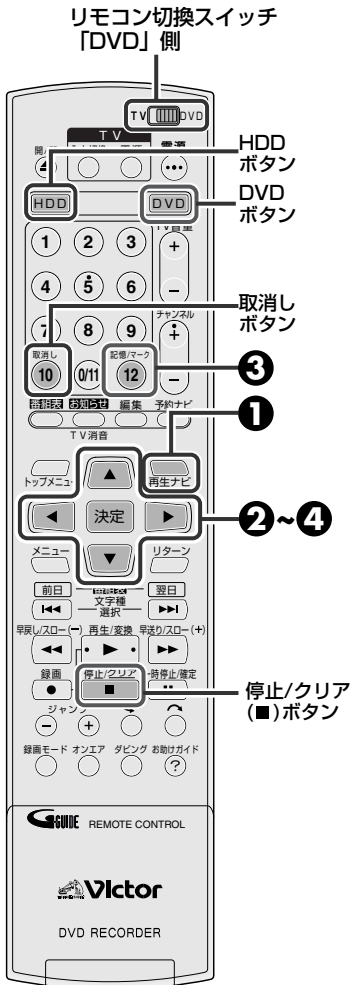

1 [再生ナビ]を押して「再生ナビ」画面を表示する

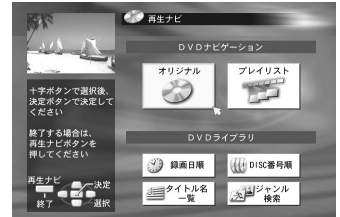

2 [◀/▶]を押して「オリジナル」を選び、[決定]を押す

3 [▲/▼/◀/▶]を押して見たい番組を選び、[記憶]を押す



- 見たい番組の数だけ選びます。(8つ以内)
- 間違えたときは、再度[記憶]を押します。番号が消去されます。
- すべての番号を消したいときは、[取消し]を押します。

4 [決定]を押す

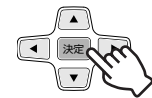

- 選んだ番号順に再生します。
- 途中で止めるには、[停止/クリア(■)]を押します。

MP3 や JPEG ファイルを再生する

MP3のサウンドファイルを再生したり、JPEG形式(ベースライン方式のJPEGファイルのみ)の静止画をスライドショーとして再生できます。



- テレビの電源を入れて、ビデオ1などの入力に切り換えてください。
- リモコン切換スイッチを「DVD」側にします。
- [DVD] を押して DVD ランプを点灯させます。
- MP3 または JPEG ファイルの記録されたディスクを入れます。
- 設定メニューの「HDD/DVD 設定→DVD 設定→MP3/JPEG」で再生するディスクに合わせて「MP3」または「JPEG」に設定します。(P.50 ページ)

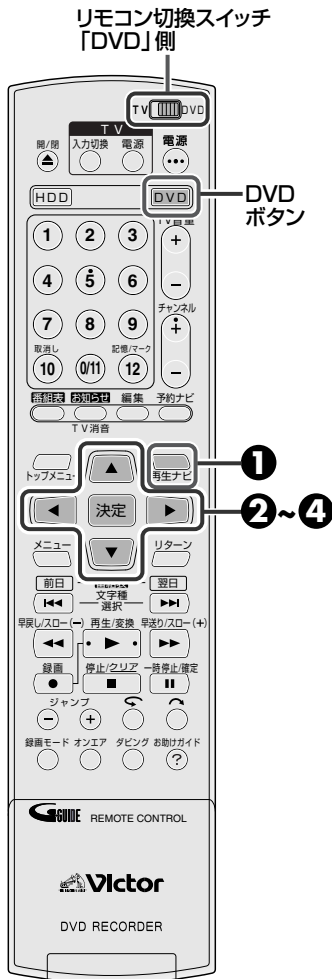

1 [再生ナビ]を押して「再生ナビ」画面を表示させる



2 [◀/▶]を押して「オリジナル」を選び、[決定]を押す

3 [▲/▼]を押してグループを選び、[決定]を押す



- [決定]の代わりに[再生]を押すと、選んだグループの最初のファイルから再生します。

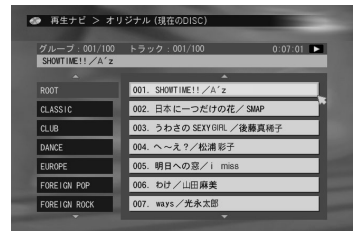

4 [▲/▼/▶/◀]を押して再生したいファイルを選び、[決定]を押す



- 選んだファイルから最後のファイルまで再生します。
- JPEGファイルは、スライドショーで再生します。各ファイルの表示時間を変更したいときは「JPEG画像の表示時間の設定」(P.134 ページ)をご覧ください。



収録されている内容について

- ファイル形式などによっては、再生できない場合があります。

JPEGファイルのスライドショー再生について

- 表示時間は、ファイルサイズが大きいほど設定時間より長くなる場合があります。

テレビとパソコンでは

- 画素の形状が異なるため、画像の縦横比が違って見えることがあります。



録画中の番組を始めから見る(HDD側のみ)

録画中に、録画している番組の始めから再生できます。



- テレビの電源を入れて、ビデオ1などの入力に切り換えてください。
- リモコン切換スイッチを「DVD」側にします。
- [HDD] を押して HDD ランプを点灯させます。

1 録画中に、[再生ナビ]を押して「再生ナビ」画面を表示する

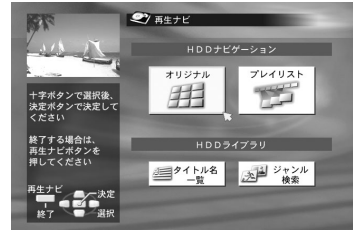

2 [◀/▶]を押して「オリジナル」を選び、[決定]を押す

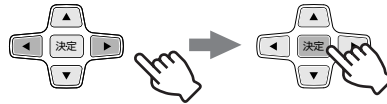

3 [▲/▼/◀/▶]を押して録画中の番組(一番最後のサムネイル画像)を選び、[決定]を押す



録画中の番組が一番最後(下)に表示します。



4 [◀/▶]を押して「はじめから再生」を選び、[決定]を押す

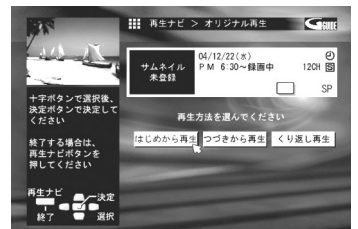

- 番組の始めから再生します。
- 早送り再生などで録画位置に追いつた場合は、録画中の画像に切り換わります。

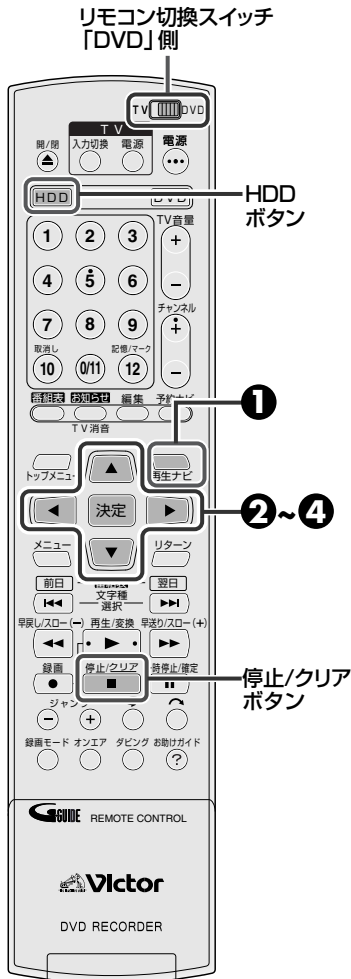

ナビゲーションを使う



再生をやめるには

- [停止/クリア(■)]を押します。録画中の画面に切り換わります。

DVD-RAMディスクの場合は

- 録画中の番組を始めから再生できますが、録画開始後約30秒間はできません。

録画をやめるには

- [停止/クリア(■)]を2回押します。1回押すと、確認のメッセージが表示されます。確認してから再度押します。

録画した番組を削除防止する(DVD側のみ)

誤って番組を削除しないように削除防止(プロテクト)をすることができます。



- テレビの電源を入れて、ビデオ1などの入力に切り換えてください。
- リモコン切換スイッチを「DVD」側にします。
- [DVD]を押してDVDランプを点灯させます。
- 本機で録画したDVD-RAMまたはDVD-RW (VRモード)を入れます。

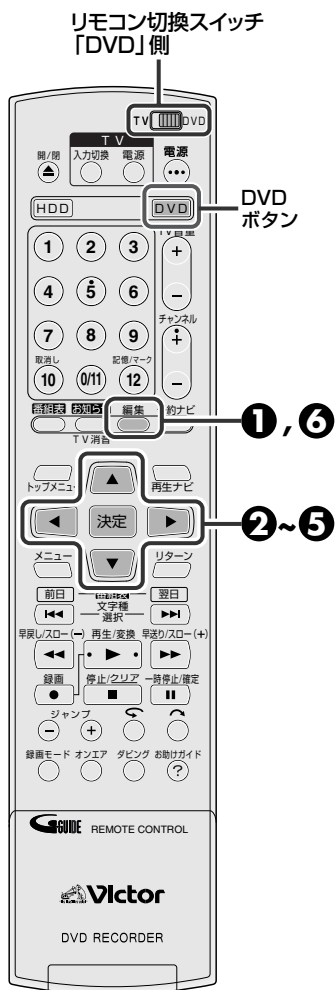

1 [編集]を押して「編集」画面を表示する



2 [▲/▼/◀/▶]を押して「内容修正」を選び、[決定]を押す

本機に記憶しているタイトル名などの番組情報のメモリー容量を表示します。(目安です)

3 [▲/▼/◀/▶]を押して「保護」を選び、[決定]を押す



4 [▲/▼/◀/▶]を押して、プロテクトしたい番組を選び、[決定]を押す



5 [◀/▶]を押して「保護」を選び、[決定]を押す

- 番組一覧画面になり、「タイトル保護」マークが表示されます。
- 再度[決定]を押すと保護解除画面になり、「保護解除」を選び[決定]を押すとプロテクトが解除されます。「タイトル保護」マークが消えます。

6 [編集]を押して、終了する



- タイトル保護された番組でも、フォーマット(初期化)すると、すべての番組が消去されますので注意してください。(P.164ページ)
- プロテクトすると削除や編集、修正ができなくなります。

録画した番組を削除する

ダビングなどをしたあとで不要な番組を削除すると、残量時間が増えて録画可能な領域を増やすことができます。(DVD-Rでは削除することはできませんが、残量時間は増えません)



- テレビの電源を入れて、ビデオ1などの入力に切り換えてください。
- リモコン切換スイッチを「DVD」側にします。
- DVD側を操作するときは、[DVD]を押してDVDランプを点灯させます。HDD側を操作するときは、[HDD]を押してHDDランプを点灯させます。

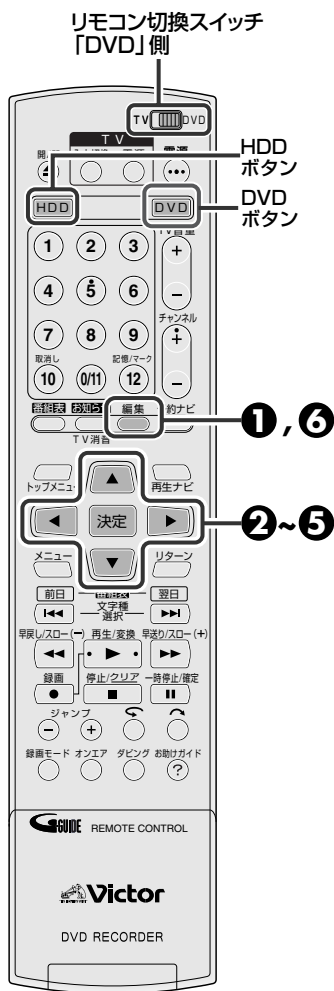

1 [編集]を押して「編集」画面を表示する

(画面例はDVD側の場合です)

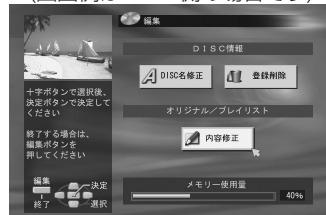

2 (DVD側のみ操作する) [▲/▼/◀/▶]を押して「内容修正」を選び、[決定]を押す

3 [◀/▶]を押してオリジナルの「削除」を選び、[決定]を押す



4 [▲/▼/◀/▶]を押して削除したい番組を選び、[決定]を押す

- サムネイル画像を確認してから削除してください。

5 [◀/▶]を押して「削除」を選び、[決定]を押す

- 削除中に「タイトルを削除しています」と表示します。
- 他にも削除したい番組があるときは、手順④、⑤を繰り返します。
- 削除を取り消したいときは、「取消し」を選び[決定]を押します。

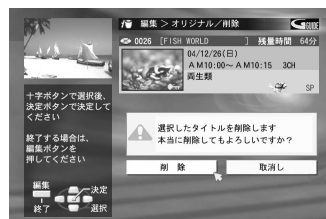

6 [編集]を押して終了する



- DVDナビでは、サムネイル画像の左下にタイトル保護マークが表示されているときは削除できません。タイトル保護マークを消去してから削除してください。(P.104ページ)
- DVDナビは、録画登録数が99番組、HDDナビは200番組になると、それ以上は録画できません。不要な番組を削除してください。
- DVD-RW(ビデオモード)では、一番最後の番組を削除したときのみ残量時間が増えます。
- ファイナライズされたDVD-R/-RWディスクは削除できません。



番組の削除を実行すると

- 録画されている番組とライブラリや登録情報を同時に削除します。
- プレイリストで使用している番組を削除すると、プレイリストも同時に削除されます。

録画した番組の不要な部分を削除する(DVD側のみ)

CMなどの部分削除ができます。



- テレビの電源を入れて、ビデオ1などの入力に切り換えてください。
- リモコン切換スイッチを「DVD」側にします。
- [DVD]を押してDVDランプを点灯させます。
- 本機で録画したDVD-RAMまたはDVD-RW (VRモード)を入れます。

1 [編集]を押して「編集」画面を表示する

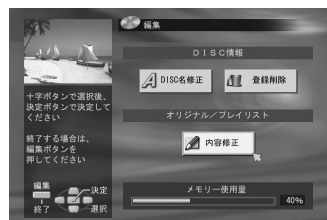

2 [▲/▼/◀/▶]を押して「内容修正」を選び、[決定]を押す



3 [▲/▼/◀/▶]を押して「部分削除」を選び、[決定]を押す

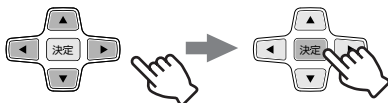

4 [▲/▼/◀/▶]を押して部分削除したい番組を選び、[決定]を押す

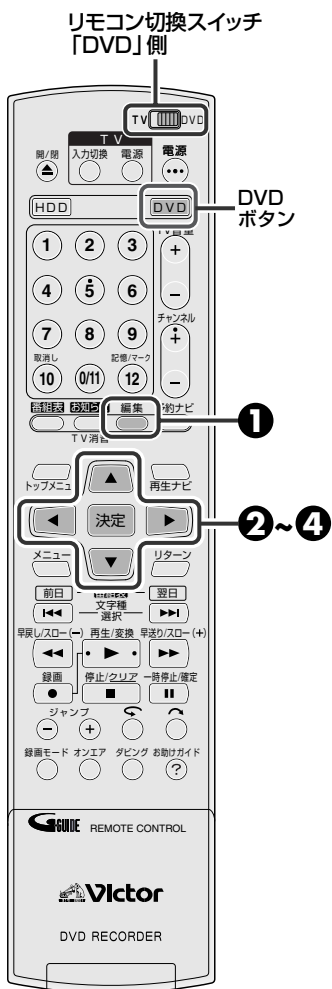

ご注意

● サムネイル画像の左下にタイトル保護マークが表示されているときは削除できません。タイトル保護マークを消去してから削除してください。(P.104ページ)

● 番組数の多いディスクでは、規格上の制限から部分削除できないことがあります。



5 再生して削除したい開始点 (ここから)を探して、[決定]を押す



- [早送り/早戻し/一時停止]などを使って探します。
- 「ここから」のカウンターがセットされます。



6 [◀/▶]を押して「ここまで」を選び、再生して削除したい終了点(ここまで)を探して、[決定]を押す

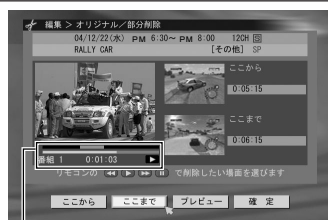

プログレスバー

- [早送り/早戻し/一時停止]などを使って探します。
- 「ここまで」のカウンターがセットされます。
- 削除場面の確認をするには「プレビュー」を選び、[決定]を押します。
- 開始点から終了点までの間が2秒以下のときは、削除できないことがあります。
- 画面下プログレスバーの上側が部分削除範囲を表示します。(オレンジ色)
- 画面下プログレスバーの下側が元の番組範囲を表示します。(緑色)

7 [◀/▶]を押して「確定」を選び、[決定]を押す



8 [◀/▶]を押して「削除」を選び、[決定]を押す

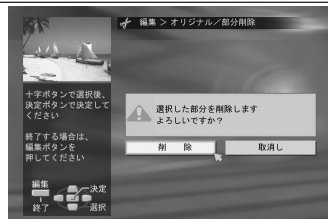
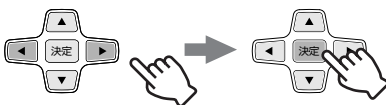

- 選択した場面が削除されます。
- 設定した場面より多少ずれることがあります。
- 設定し直すには「取消し」を選び、[決定]を押します。
- 手順⑤からやり直してください。

9 [編集]を押して、終了する



- 番組の部分削除を実行すると、削除した番組に関連するプレイリストの番組は、すべて削除されます。

番組の見出し画像(サムネイル)を修正する

サムネイル画像を、お好みの場面の画像に変更できます。

HDDおよびDVD-RAM、DVD-RW (VRモード) ディスクは、プレイリストのサムネイルも同じ方法で修正できます。



- テレビの電源を入れて、DVD を見るときのチャンネルにします。
- リモコン切換スイッチを「DVD」側にします。
- DVD側を操作するときは、[DVD]を押してDVDランプを点灯させます。HDD側を操作するときは、[HDD]を押してHDDランプを点灯させます。

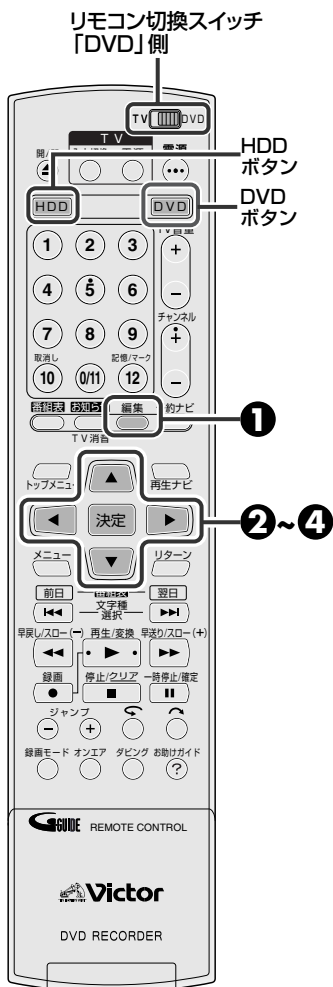

1 [編集]を押して「編集」画面を表示する



(画面例はDVD側の場合です)

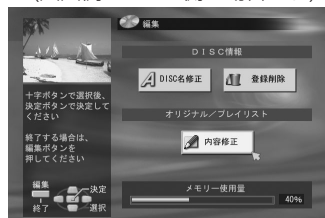

2 (DVD側のみ操作する) [▲/▼/◀/▶]を押して「内容修正」を選び、[決定]を押す



3 [▲/▼/◀/▶]を押してオリジナルまたはプレイリストの「修正」を選び、[決定]を押す



4 [▲/▼/◀/▶]を押して修正したい番組を選び、[決定]を押す



複数の番組を選択できません。

- サムネイルの修正をするときは、番組単位で修正します。

- DVDの場合、タイトル保護マークが表示されていると警告画面が出ます。タイトル保護マークを消してください。(P.104ページ)



5 [◀/▶] を押して「サムネイル」を選び、[決定]を押す

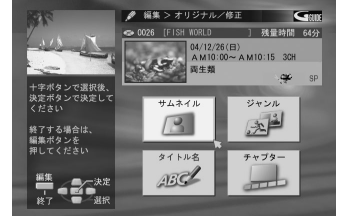
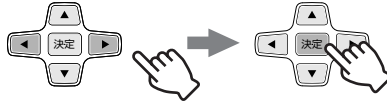

6 [再生] を押して修正したいシーンで[一時停止]を押す



- [早送り/早戻し]などを使って探します。



7 [決定] を押す



- 新しい画像が登録されます。
- 取り込みに失敗したら手順⑥、⑦を繰り返します。



8 [編集] を押して、終了する



- プレイリストのサムネイル画像を修正する場合は、先にプレイリストの作成を行なってください。
(☞120、121ページ)



チャプターの編集をする

HDDおよびDVD-RAM、DVD-RW(VRモード)ディスクに録画した番組内にチャプター(マーク)を作成したり、チャプター画像を見ながら消去することができます。



- テレビの電源を入れて、ビデオ1などの入力に切り換えてください。
- リモコン切換スイッチを「DVD」側にします。
- DVD側で操作するときには、[DVD]を押してDVDランプを点灯させます。HDD側を操作するときには、[HDD]を押してHDDランプを点灯させます。

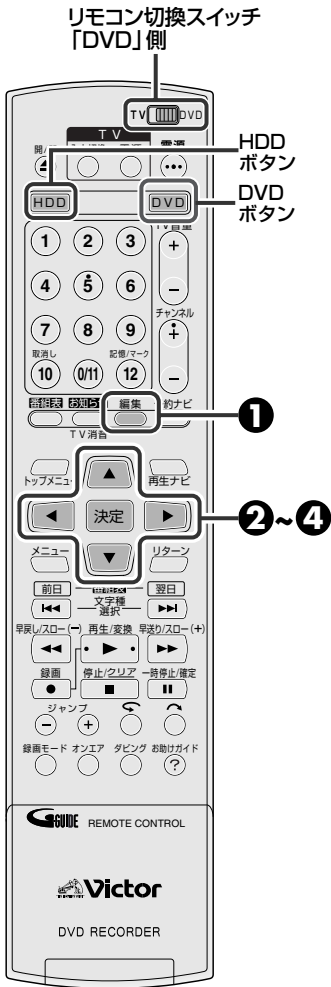

1 [編集]を押して「編集」画面を表示する



(画面例はDVD側の場合です)

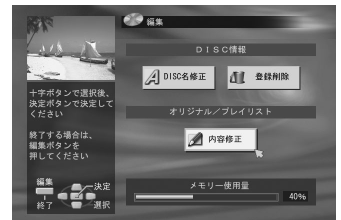

2 (DVD側のみ操作する) [▲/▼/◀/▶]を押して「内容修正」を選び、[決定]を押す



3 [◀/▶]を押してオリジナルの「修正」を選び、[決定]を押す

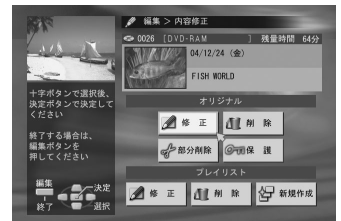

4 [▲/▼/◀/▶]を押してチャプター編集したい番組を選び、[決定]を押す



チャプター画像を確認するには

- 1 手順①～⑤を操作します。
- 2 [◀/▶]を押してチャプター画像を探します。
- 3 [編集]を押して終了します。

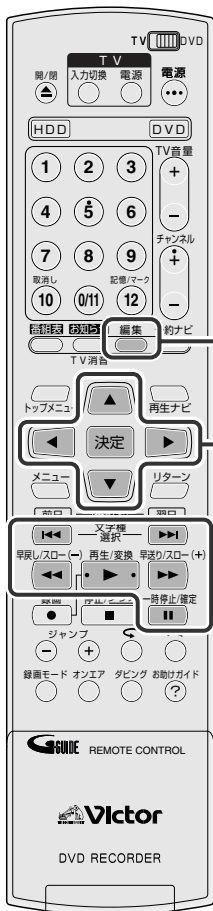

5 [▲/▼/◀/▶]を押して「**CHAPTER**」を選び、**[決定]**を押す

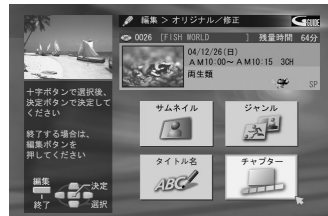

6 (作成する場合)
[再生]を押して**CHAPTER**を作成する場面、**[一時停止]**を押す

- [早送り/早戻し]などを使って探します。



[◀/▶]を押して「**マーク**」を選び、**[決定]**を押す

- 画面下に**CHAPTER**画像が作成されます。
- やり直したいときは、[◀/▶]を押して「やり直し」を選び、**[決定]**を押します。
- 続けて作成するときは手順⑥を繰り返します。

(消去する場合)
一時停止状態で
[◀◀/▶▶]を押して消去したい**CHAPTER**を選ぶ



[◀/▶]を押して「**消去**」を選び、**[決定]**を押す

- 選んだ**CHAPTER**画像が消去されます。
- やり直したいときは、[◀/▶]を押して「やり直し」を選び、**[決定]**を押します。
- 続けて消去するときは手順⑥を繰り返します。

7 **[編集]**を押して、終了する





番組タイトルの作成または修正をする

録画した番組にタイトルを付けたり、修正できます。
HDDおよびDVD-RAM、DVD-RW(VRモード)ディスクは、同じ方法でプレイリストにタイトルを付けたり修正できます。

- 準備**
- テレビの電源を入れて、ビデオ1などの入力に切り換えてください。
 - リモコン切換スイッチを「DVD」側にします。
 - DVD側を操作するときは、[DVD]を押してDVDランプを点灯させます。HDD側を操作するときは、[HDD]を押してHDDランプを点灯させます。

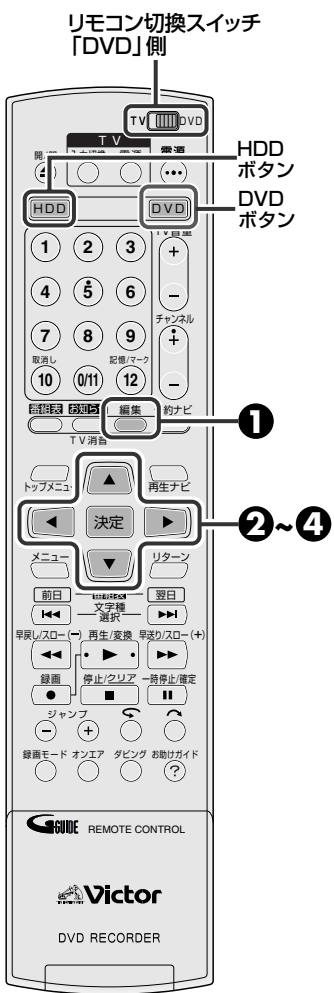

1 [編集]を押して「編集」画面を表示する

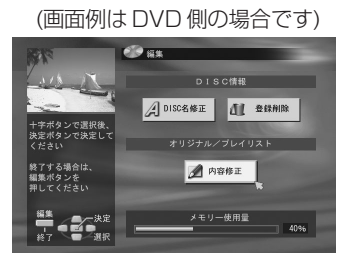

2 (DVD側のみ操作する) [▲/▼/◀/▶]を押して「内容修正」を選び、[決定]を押す

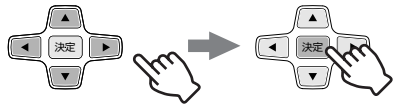

3 [▲/▼/◀/▶]を押してオリジナルまたはプレイリストの「修正」を選び、[決定]を押す

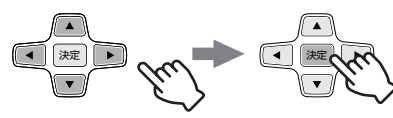

4 [▲/▼/◀/▶]を押してタイトルを作成または修正したい番組を選び、[決定]を押す

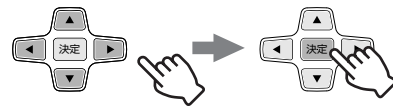

メモ
• プレイリストにタイトルを付けたり、修正する場合は、先にプレイリストの作成を行なってください。
(120、121 ページ)

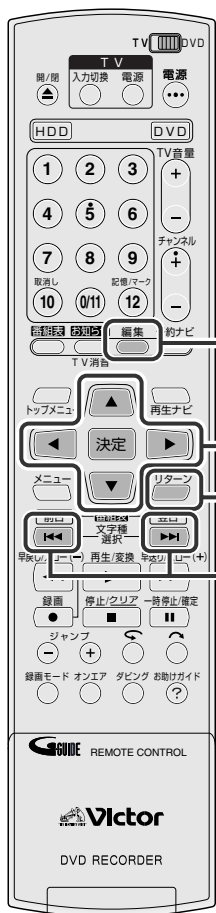

5 ▲/▼/◀/▶を押して「タイトル名」を選び、[決定]を押す

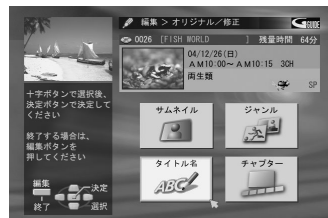

8

6 ▲/▼/◀/▶を押して「文字の種類→文字」を選び、[決定]を押す

- 文字の種類は[◀◀/▶▶]でも切り換わります。
- [▲/▼/◀/▶]と[決定]で文字入力します。
- 漢字変換や文字入力のしかたはP.114ページをご覧ください。
- 登録されたキーワードを使うときは、下をご覧ください。



5~7

リターンボタン

◀◀/▶▶ボタン

7 ▲/▼/◀/▶を押して「保存」を選び、[決定]を押す

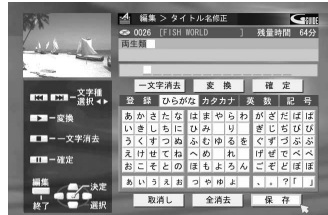

- 他にも修正したい番組タイトル名があれば[リターン]を押したあと手順②~⑦を繰り返します。

8 [編集]を押して、終了する



登録キーワードを使うには

- 手順⑥で[▲/▼/◀/▶]を押して、「登録→登録内容」を選び[決定]を押します。
・選んだキーワードが、タイトル名表示欄に表示されます。
- [▲/▼/◀/▶]を押して、文字入力画面に戻ります。
・他に入力文字があるときは入力します。
- 手順⑦に進みます。



- キーワード登録のしかたはP.114ページをご覧ください。

録画一覧を表示して選ぶ/編集する(ナビゲーション) (つづき)

タイトル名を入力する

番組タイトルは全角 32 文字まで入力できます。文字は全てタイトル画面で入力します。

文字入力のしかた

ひらがな、カタカナ、英数、記号の 4 種類があります。

1. [▲/▼/◀/▶]を押して「ひらがな」、「カタカナ」、「英数」、「記号」から文字の種類を選ぶ

- [◀/▶]を押しても文字の種類を選べます。
- 「登録」を選ぶと、登録したキーワードから選べます。

2. [▲/▼/◀/▶]を押して文字を選び、[決定]を押す

- 文字カーソルが右へ移動します。
- 「ひらがな」の場合、[再生/変換(▶)]を押すと「文字種類」画面になり、[▲/▼]を押して文字を選び、[決定]を押します。変換しないときは[一時停止/確定(■)]を押します。

3. 文字入力が終わるまで 1～2 を繰り返す

4. [▲/▼/◀/▶]を押して「保存」を選び、[決定]を押す

- [編集]を押すと、オンエア画面に戻ります。
- 「取消し」を選び[決定]を押すと、前画面に戻ります。

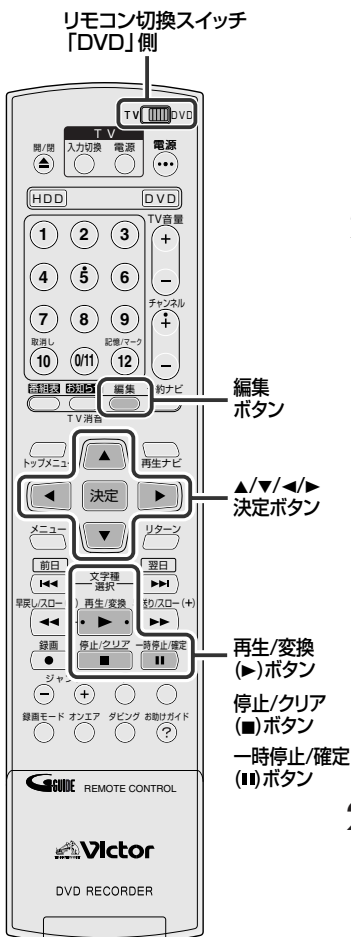

キーワード登録のしかた

1. 文字を入力する

- 「文字入力のしかた」の手順 1～3 を操作します。

2. [▲/▼/◀/▶]を押して「登録→登録する」を選び、[決定]を押す

- 登録を削除するには「登録を全て消す」を選び、[決定]を押したあと、[◀/▶]を押して「する」を選び、[決定]を押します。

3. [▲/▼/◀/▶]を押して、文字の種類画面にする

- 他にも登録したいときは、入力されている文字を消去してから、手順 1～3 を繰り返します。
- 23 個まで登録できます。

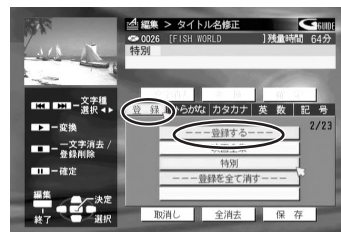

入力した文字を修正するには

保存する前に行なってください。

- すべて消すには

[▲/▼/◀/▶]を押して「全消去」を選び、[決定]を押す

- 一文字消去するには [停止/クリア(■)]を押す

- 押すごとに 1 文字ずつ消去されます。
- 「一文字消去」を選び[決定]を押しても消去できます。



ジャンルの設定または修正をする

録画した番組やプレイリストにジャンルを付けたり、修正できます。

HDDおよびDVD-RAM、DVD-RW(VRモード)ディスクは、同じ方法でプレイリストにジャンルを付けたり修正できます。



- テレビの電源を入れて、ビデオ1などの入力に切り換えてください。
- リモコン切換スイッチを「DVD」側にします。
- DVD側を操作するときは、[DVD]を押してDVDランプを点灯させます。HDD側を操作するときは、[HDD]を押してHDDランプを点灯させます。

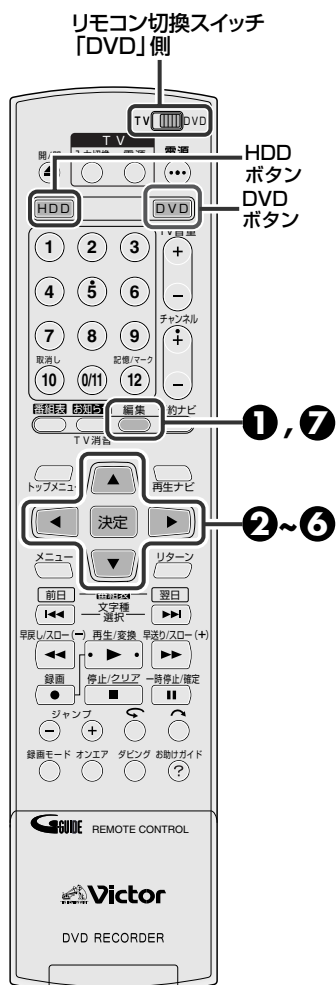

1 [編集]を押して「編集」画面を表示する

(画面例はDVD側の場合です)

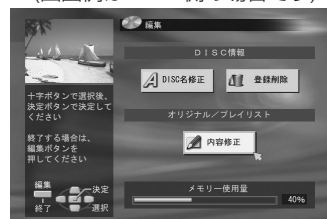

2 (DVD側のみ操作する) [▲/▼/◀/▶]を押して「内容修正」を選び、[決定]を押す

3 [▲/▼/◀/▶]を押してオリジナルまたはプレイリストの「修正」を選び、[決定]を押す



4 [▲/▼/◀/▶]を押してジャンルの設定または修正したい番組を選び、[決定]を押す

5 [◀/▶]を押して「ジャンル」を選び、[決定]を押す

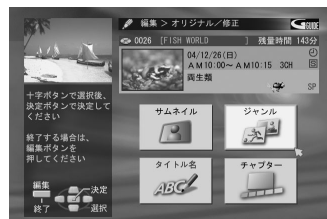

6 [▲/▼/◀/▶]を押してジャンルを選び、[決定]を押す

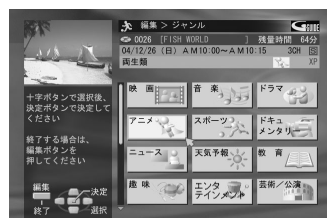

7 [編集]を押して、終了する



- プレイリストのジャンルを修正する場合は、先にプレイリストの作成を行なってください。(120、121ページ)



録画した番組を2つに分ける(分割) (HDD側のみ)



- テレビの電源を入れて、ビデオ1などの入力に切り換えてください。
- リモコン切換スイッチを「DVD」側にします。
- [HDD]を押して、本体のHDDランプを点灯させます。

1 [編集] を押して「編集」画面を表示する



2 [◀/▶] を押してオリジナルの「分割」を選び、[決定] を押す

3 [▲/▼/◀/▶] を押して分割したい番組を選び、[決定] を押す

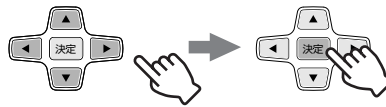

4 [再生] を押したあと、分割したい部分をさがし [一時停止] を押す

- [早送り/早戻し]などを使って探します。

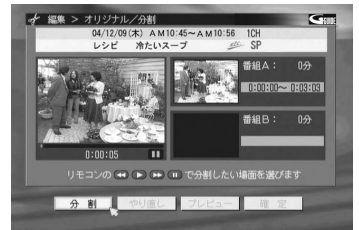

5 [決定] を押す

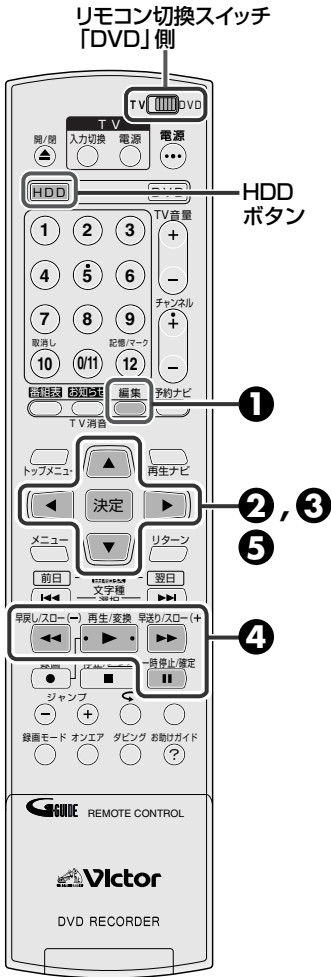

次のようなときは分割できません

- 録画中の番組
- 毎週/毎日予約した番組
- プレイリストで使用している番組
- 録画登録数が200番組登録済み

番組を削除したいときは

- 105ページをご覧ください。



6 [◀/▶]を押して「確定」を選び、[決定]を押す



- 確認したいときは、[◀/▶]を押して「プレビュー」を選び、「決定」を押します。番組Bの始め(分岐点)から再生します。
- やり直したいときは[◀/▶]を押して「やり直し」を選び、「決定」を押したあと、手順 4～5 を繰り返します。

7 [◀]を押して「分割」を選び、[決定]を押す

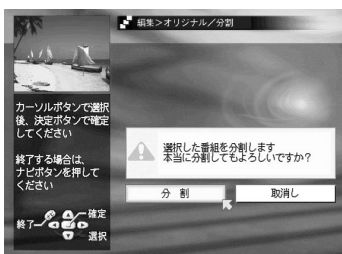

8 [編集]を押して終了する



ライブラリにディスクの情報を登録する(DVD側のみ)

他機で録画したディスクなど、本機に登録されていないディスク情報を登録できます。最大600枚、2400タイトルまで登録できます。(録画されている番組内容によって登録数は異なります)

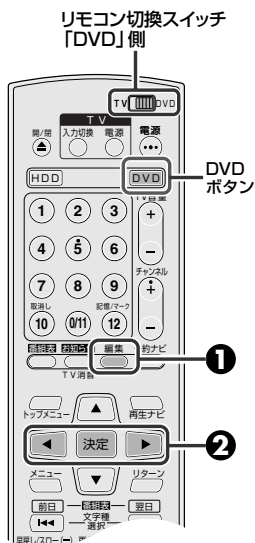

- テレビの電源を入れて、ビデオ1などの入力に切り換えてください。
- リモコン切換スイッチを「DVD」側にします。
- [DVD]を押してDVDランプを点灯させます。
- 登録するディスクを入れます。(P.54ページ)

① [編集]を押して「編集」画面を表示する

② [◀/▶]を押して「登録」を選び、[決定]を押す

- 編集トップ画面になり、編集の操作ができます。
- 登録したくない場合は、「取消し」を選び[決定]を押してください。

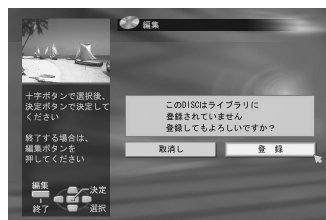

ライブラリからディスクの情報を削除する(DVD側のみ)

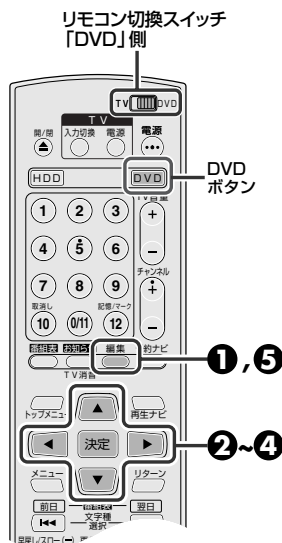

- テレビの電源を入れて、ビデオ1などの入力に切り換えてください。
- リモコン切換スイッチを「DVD」側にします。
- [DVD]を押してDVDランプを点灯させます。

① [編集]を押して「編集」画面を表示する

② [▲/▼/◀/▶]を押して「登録削除」を選び、[決定]を押す

③ [▲/▼/◀/▶]を押して削除するディスク番号を選び、[決定]を押す

④ [◀/▶]を押して「削除」を選び、[決定]を押す

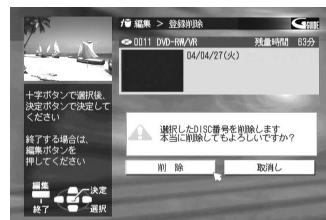

⑤ [編集]を押して、終了する



次のような場合はライブラリ登録できません。

- (DVD-RAM、DVD-RW) ビクター製「HM-VDR1」およびビクター製DVDレコーダー以外の機器でフォーマットしたディスクの場合
- (DVD-R) ビクター製「HM-VDR1」およびビクター製DVDレコーダー以外の機器で新品ディスクに記録した場合
- 設定メニューの「HDD/DVD設定→DVD設定→ライブラリ登録」が「切」の場合(P.50ページ)
- 登録済みのディスクの場合(編集画面になります)

ライブラリメニューから録画した番組を探す

HDD側の場合は、ライブラリのメニューから見たい番組を探し、再生できます。
DVD側の場合は、ライブラリのメニューから見たい番組が入ったディスクを探します。

- 準備**
- テレビの電源を入れて、ビデオ1などの入力に切り換えてください。
 - リモコン切換スイッチを「DVD」側にします。
 - DVD側を操作するときは、[DVD]を押してDVDランプを点灯させます。
HDD側を操作するときは、[HDD]を押してHDDランプを点灯させます。

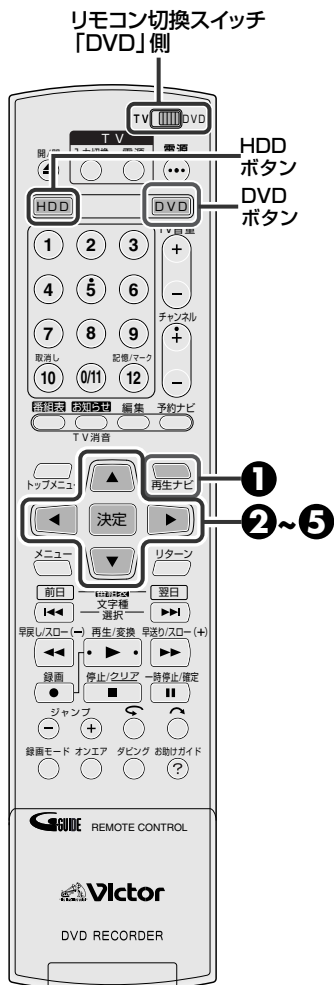

例 「ジャンル検索」で見たい番組を探します。(HDD側の場合)

1 [再生ナビ]を押して「再生ナビ」画面を表示する



2 [▲/▼/◀/▶]を押してライブラリの「ジャンル検索」を選び、[決定]を押す

タイトル名一覧：半角の(数字、アルファベット)、
全角の(数字、アルファベット)
ひらがな、カタカナ、漢字の順
ジャンル検索：映画、音楽、ドラマ～順

DVD側には次の項目もあります
録画日順：最新の録画日付順
DISC番号順：ディスク番号の若い順

3 [▲/▼/◀/▶]を押して見たい番組のジャンルを選び、[決定]を押す

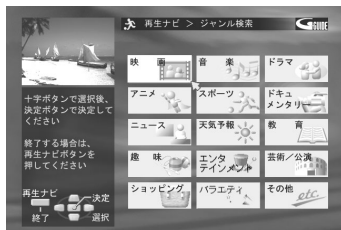

4 [▲/▼/◀/▶]を押して見たい番組を選び、[決定]を押す



5 [◀/▶]を押して「はじめから再生」を選び、[決定]を押す

- 番組の始めから再生します。

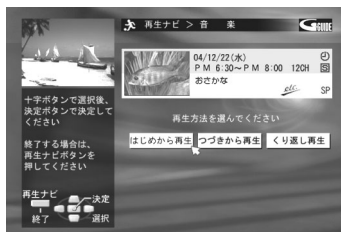

注意

- ライブラリに登録されているディスクを他社のDVDレコーダーで変更や録画等を行うと、正常に動作できなくなる場合があります。

メモ

DVD側の場合
見たい番組のディスク番号を確認します。
再生するときは、「録画した番組の頭出しをする」
(P.100ページ)をご覧ください。

ナビゲーション
を使う



録画した番組からお好みの場面を集める(プレイリストの作成)

プレイリストは録画した番組や情報を一切変えないで、自由に編集して再生ができます。プレイリストは最大99個まで作成できます。1つのプレイリストに登録できるシーン数は99シーンまでです。



- テレビの電源を入れて、ビデオ1などの入力に切り換えてください。
- リモコン切換スイッチを「DVD」側にします。
- DVD側を操作するときは、[DVD]を押してDVDランプを点灯させます。HDD側を操作するときは、[HDD]を押してHDDランプを点灯させます。
- DVDの場合、本機で録画したDVD-RAM、DVD-RW (VRモード)を入れます。

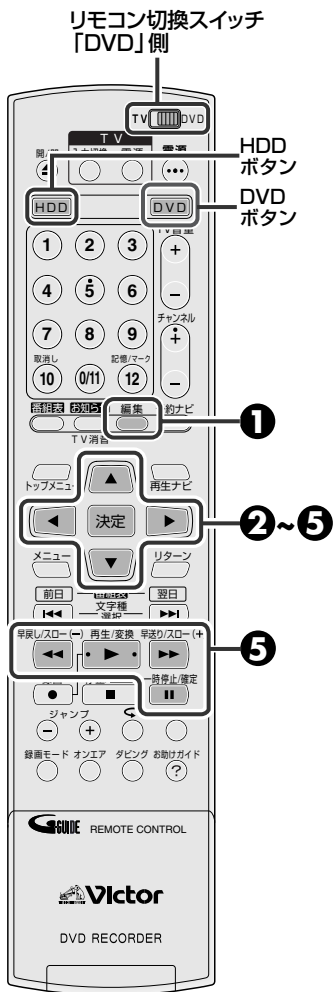

1 [編集] を押して「編集」画面を表示する

(画面例はDVD側の場合です)

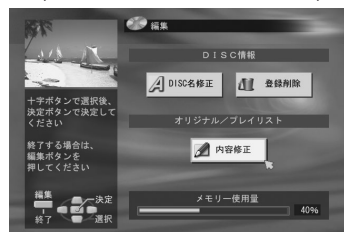

2 (DVD側のみ操作する) [▲/▼/◀/▶] を押して「内容修正」を選び、[決定] を押す

3 [▲/▼/◀/▶] を押してプレイリストの「新規作成」を選び、[決定] を押す

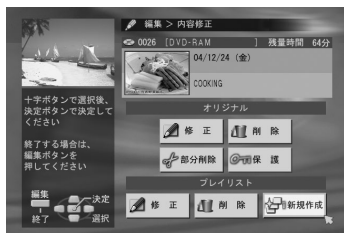

4 [▲/▼/◀/▶] を押してプレイリストを作成したい場面のある番組を選び、[決定] を押す



5 [再生] を押して、再生開始点(から)にしたい映像が表示されたら、[決定] を押す

- [早送り/早戻し/一時停止]などを使ってさがします。
- 画面左下の「から」の部分に選択した画像のサムネイルが表示されます。
- シーン表示は99行目までです。

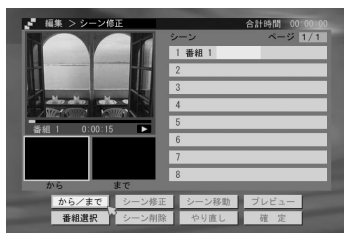

プレイリストのタイトルについて

- 番組表(Gガイド)から自動取得されたタイトルはコピーされません。

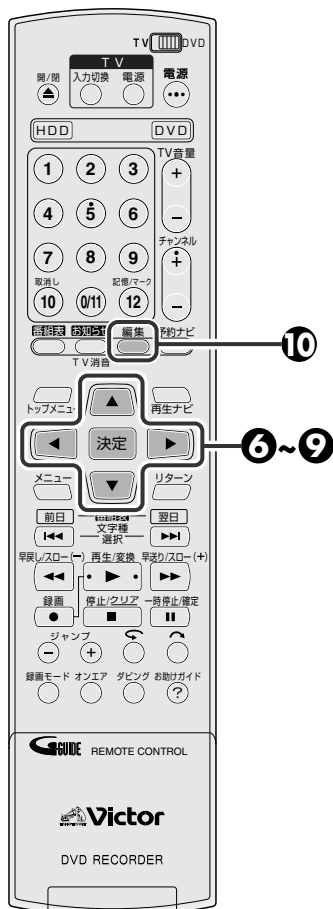

6 再生終了点(まで)にしたい映像が表示されたら、[決定]を押す



- 画面左下の「まで」の部分に選択した画像のサムネイルを表示後、画面下のボタンが全て使用可能になります。ただし、シーンが1つしか登録されていないときは、「シーン移動」は選択できません。

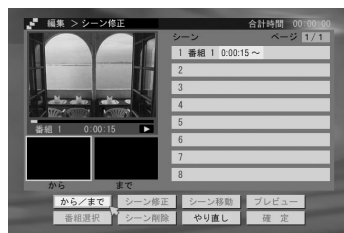

7 必要に応じて手順⑤～⑥を繰り返す

- 他の番組から選びたいときは
[▼]を押して「番組選択」を選び、[決定]を押したあと、手順④～⑥を繰り返します。
- シーンを削除したいときは
1. [▲/▼/◀/▶]で「シーン削除」を選び、[決定]を押します。
2. [▲/▼]で削除したいシーンリストの行を選び、[決定]を押します。
- 1つ前の状態に戻りたいときは
削除したシーンや移動したシーンなどを1つ前の状態に戻りたいときは、[▲/▼/◀/▶]で「やり直し」を選び、[決定]を押します。
- プレビューしたいときは
[▲/▼/◀/▶]で「プレビュー」を選び、[決定]を押すと、シーン1から再生します。

8 [▲/▼/◀/▶]を押して「確定」を選び、[決定]を押す



9 [◀/▶]を押して「作成終了」を選び、[決定]を押す

- プレイリスト編集画面が消えます。
- 修正したいときは、[◀]を押して「修正」を選び[決定]を押します。
くわしくはサムネイル(☞108)、タイトル(☞112)、ジャンル(☞115)、シーン修正(☞124)、シーン移動(☞126)をご覧ください。

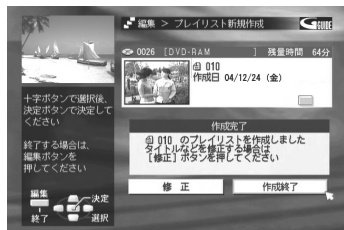

10 [編集]を押して終了する



プレビュー再生について

- 再生中は、再生中のシーンリストが選択されています。
- 再生中は、早送り再生やスロー再生などの特殊再生ができます。
- 再生中に再生終了点までいくと、自動的にプレビュー再生を終了し、一時停止状態になります。
- シーンが複数ある場合は、[◀◀/▶▶]で移動できます。
- 途中でプレビュー再生をやめたいときは、[停止/クリア(■)]を押します。



プレイリストを再生する



- テレビの電源を入れて、ビデオ1などの入力に切り換えてください。
- リモコン切換スイッチを「DVD」側にします。
- DVD側を操作するときは、[DVD]を押してDVDランプを点灯させます。HDD側を操作するときは、[HDD]を押してHDDランプを点灯させます。
- DVDの場合、本機で録画したDVD-RAM、DVD-RW (VRモード)を入れます。

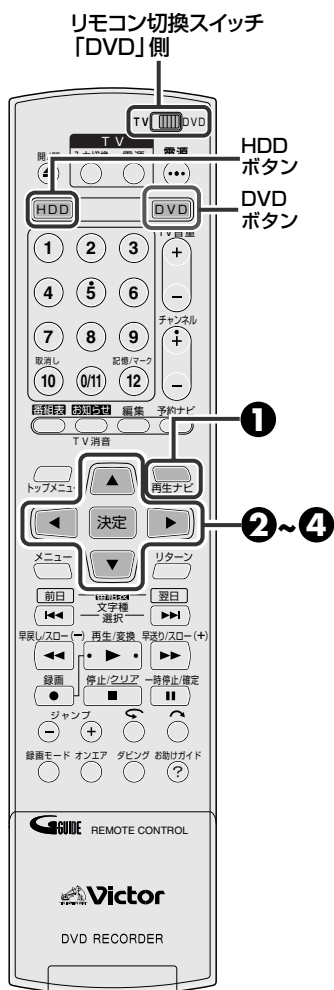

1 [再生ナビ] を押して「再生ナビ」画面を表示する

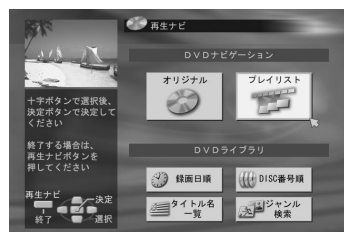

2 [◀/▶] を押して「プレイリスト」を選び、[決定] を押す

3 [▲/▼/◀/▶] を押して見たいプレイリストを選び、[決定] を押す



- 複数のプレイリストを再生する場合は、「プログラム再生」(P.101ページ)の手順②で「プレイリスト」を選んで操作してください。



4 [◀/▶] を押して「はじめから再生」を選び、[決定] を押す



- 番組の始めから再生します。
- 早送り再生などで番組の最後までいくと一時停止状態になります。

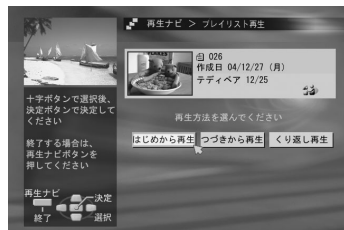

プレイリストを削除する

プレイリストを削除しても録画した番組や情報には影響ありません。



- テレビの電源を入れて、ビデオ1などの入力に切り換えてください。
- リモコン切換スイッチを「DVD」側にします。
- DVD側を操作するときは、[DVD]を押してDVDランプを点灯させます。HDD側を操作するときは、[HDD]を押してHDDランプを点灯させます。
- DVDの場合、本機で録画したDVD-RAM、DVD-RW(VRモード)を入れます。

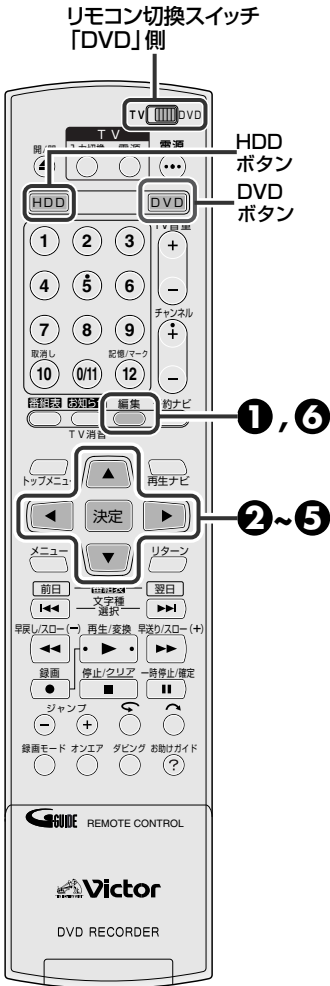

1 [編集] を押して「編集」画面を表示する

(画面例はDVD側の場合です)

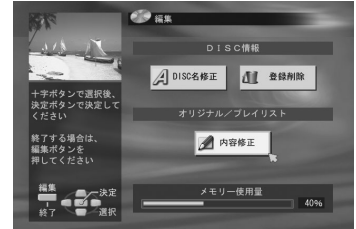

2 (DVD側のみ操作する) [▲/▼/◀/▶]を押して「内容修正」を選び、[決定]を押す

3 [▲/▼/◀/▶]を押してプレイリストの「削除」を選び、[決定]を押す

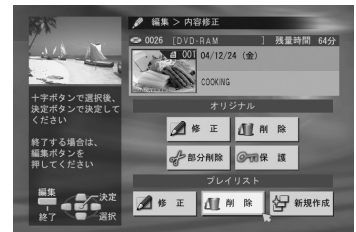
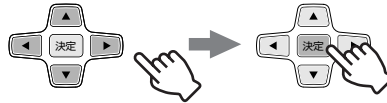

4 [▲/▼/◀/▶]を押して削除したいプレイリストを選び、[決定]を押す

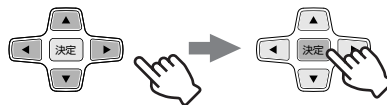

5 [◀/▶]を押して「削除」を選び、[決定]を押す

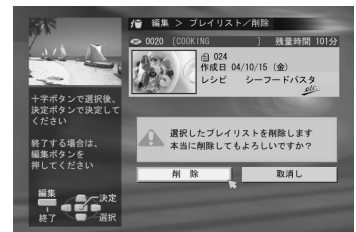

6 [編集] を押して終了する

ナビゲーション
を使う



プレイリストを修正する(シーン修正)

作成したプレイリストのシーンを修正できます。



- テレビの電源を入れて、ビデオ1などの入力に切り換えてください。
- リモコン切換スイッチを「DVD」側にします。
- DVD側を操作するときは、[DVD]を押してDVDランプを点灯させます。HDD側を操作するときは、[HDD]を押してHDDランプを点灯させます。
- DVDの場合、本機で録画したDVD-RAM、DVD-RW (VRモード)を入れます。

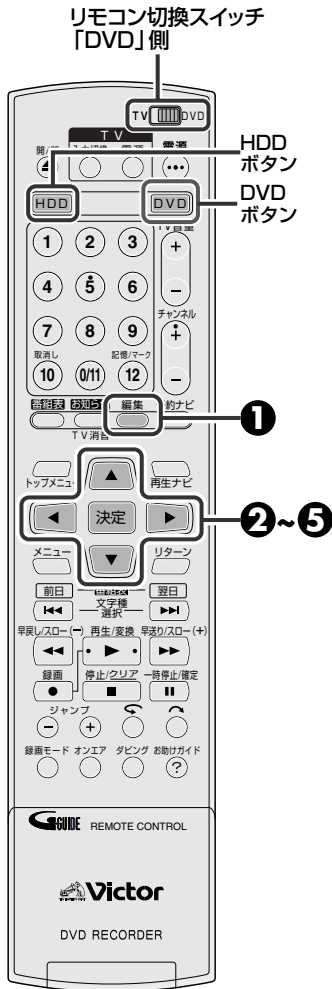

① [編集] を押して「編集」画面を表示する

(画面例は DVD 側の場合です)

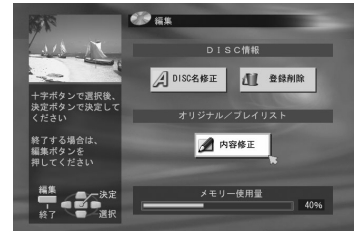

② (DVD側のみ操作する) [▲/▼/◀/▶] を押して「内容修正」を選び、[決定] を押す

③ [▲/▼/◀/▶] を押してプレイリストの「修正」を選び、[決定] を押す



④ [▲/▼/◀/▶] を押して修正したいプレイリストを選び、[決定] を押す



⑤ [▲/▼/◀/▶] を押して「シーン」を選び、[決定] を押す

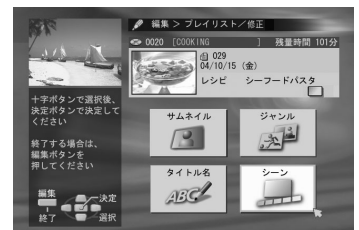
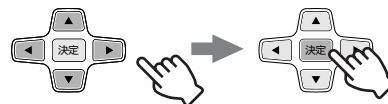

シーンを追加したいときは

1. 手順①～⑤まで操作します。
2. [▼]で「番組選択」を選んで[決定]を押します。
3. 120、121 ページの手順④～⑩の操作をします。

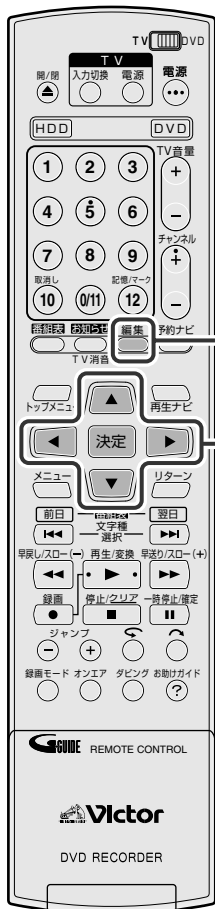

6 [▶]を押して「シーン修正」を選び、[決定]を押す



7 [▲/▼/◀/▶]を押して修正したい位置の再生開始点または終了点を選び、[決定]を押す



再生開始点 再生終了点

8 [再生]を押して設定したいシーンで[決定]を押す

- 他にもシーンを修正するときは、手順 6~8 を繰り返します。

9 [▲/▼/◀/▶]を押して「確定」を選び、[決定]押す



10 [◀/▶]を押して「作成終了」を選び、[決定]押す

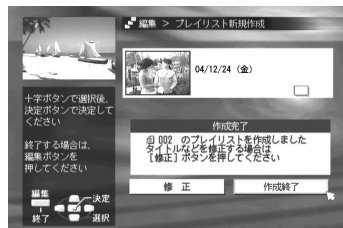

11 [編集]を押して終了する

ナビゲーションを使う



プレイリストを修正する(シーン移動)

作成したプレイリストのシーンを移動できます。



- テレビの電源を入れて、ビデオ1などの入力に切り換えてください。
- リモコン切換スイッチを「DVD」側にします。
- DVD側を操作するときは、[DVD]を押してDVDランプを点灯させます。HDD側を操作するときは、[HDD]を押してHDDランプを点灯させます。
- DVDの場合、本機で録画したDVD-RAM、DVD-RW (VRモード)を入れます。

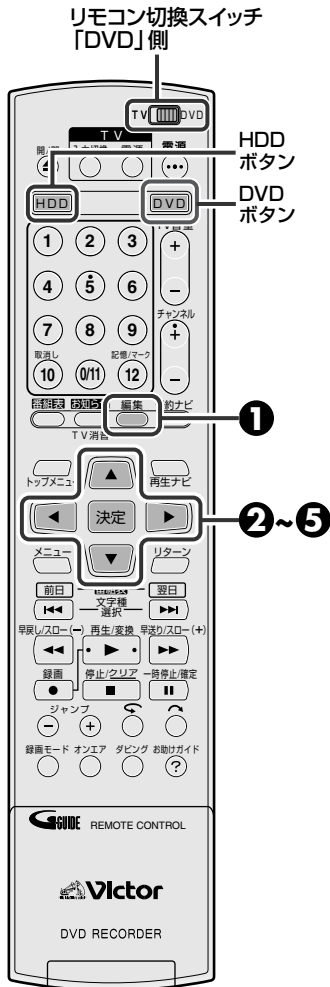

1 [編集] を押して「編集」画面を表示する

(画面例は DVD 側の場合です)

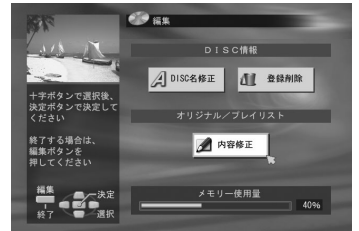

2 (DVD側のみ操作する) [▲/▼/◀/▶] を押して「内容修正」を選び、[決定] を押す

3 [▲/▼/◀/▶] を押してプレイリストの「修正」を選び、[決定] を押す

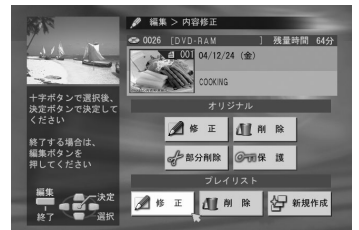

4 [▲/▼/◀/▶] を押して修正したいプレイリストを選び、[決定] を押す

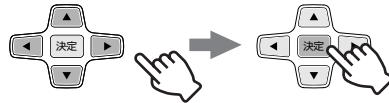

5 [▲/▼/◀/▶] を押して「シーン」を選び [決定] を押す

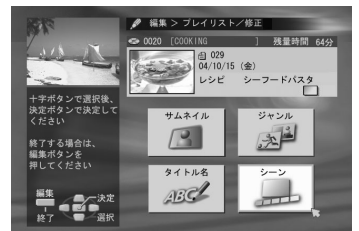

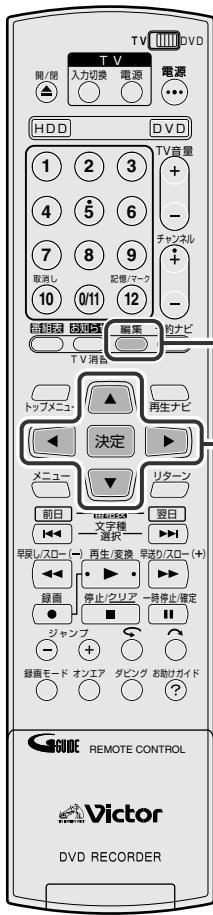

6 [▶]を押して「シーン移動」を選び、[決定]を押す

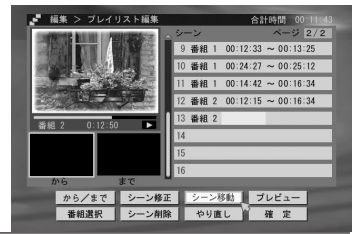
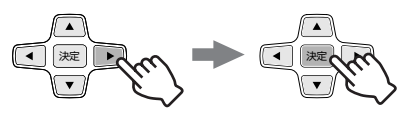

7 [▲/▼]を押して移動したいシーンリストの位置を選び、[決定]を押す

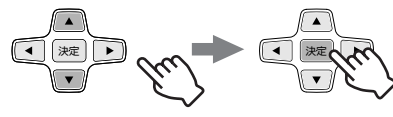

8 [▲/▼]を押して移動先のシーンリストの位置を選び、[決定]を押す

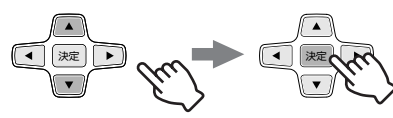

9 [▲/▼/◀/▶]を押して「確定」を選び、[決定]を押す

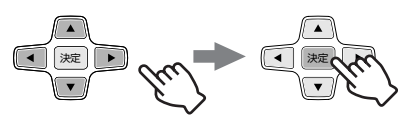

- やり直したいときは、「やり直し」を選び [決定]を押します。

10 [◀/▶]を押して「作成終了」を選び、[決定]を押す

- プレイリスト編集画面が消えます。

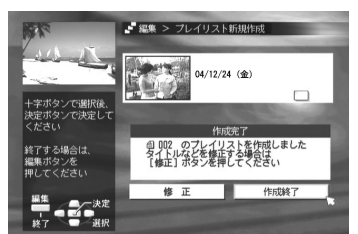

11 [編集]を押して終了する

再生設定メニューを使って操作する

DVD-RAM

DVD-R

DVD-RW

DVD-VIDEO

VIDEO-CD

SVCD

CD

MP3/JPEG



再生設定メニューについて

再生設定メニューを表示して、いろいろな再生ができます。再生設定メニューを表示するには、[画面表示]を2回押してください。

DVDディスク

ディスクの種類
使用しているディスク(ファイル)の種類を表示します。

ランダム RND
ランダムに再生するときに設定します。

設定モード表示部
カーソル(矢印)で選択した設定中のモードを表示します。

トラック -- 総残量 --:--

VCD シネマ

リピート
タイトル、グループまたは、チャプター単位で繰り返し再生するときに設定します。

A-Bリピート
指定した経過時間の間で繰り返し再生するときに設定します。

プログラム
プログラム再生するときに設定します。

時間サーチ
ディスクのタイトルやグループ及びディスクの頭からの経過時間を指定して再生するときに設定します。

サーチ
トラック、チャプター、タイトルやグループをサーチして再生するときに設定します。

画質調整
お好みに合わせて画質の調整ができます。

タイトル -- チャプター -- 総残量 --:--

DVD-VIDEO シネマ オート

疑似サラウンド
2本のスピーカーでマルチチャンネルシステムのようなサラウンド効果を聞きたいときに設定します。5.1チャンネルソースのみ働きます。リニアPCM音声などには動きません。

プログレッシブモード
録画状態に応じて最適な画質を選びプログレッシブスキャンモードに変換して再生します。

グループ -- トラック -- 総残量 --:--

JPEG 5秒

表示時間調整
JPEG画像を表示する時間を調整するときに設定します。

HDD(ハードディスク)

タイトル

HDD側では、チャプターサーチのみ操作できます。チャプター画像を確認したいときは(110ページ)をご覧ください。



- 再生ナビ画面が表示されているときは表示を消してから[画面表示]を2回押してください。
- DVD側は、ディスクが入っていないときは再生設定メニューを表示しません。
- ディスクの種類表示で、DVDビデオディスク、ビデオモードでフォーマット後にファイナライズしたDVD-RWまたはファイナライズ後のDVD-Rディスクは「DVD-VIDEO」と表示します。



1番組/全番組または1曲/全曲を繰り返し再生する(リピート)



- リモコン切換スイッチを「DVD」側にします。
- DVD側を操作するときは、[DVD]を押してDVDランプを点灯させます。HDD側を操作するときは、[HDD]を押してHDDランプを点灯させます。

1 再生または停止中に [画面表示] を2回押す



- 再生設定メニューが表示されます。

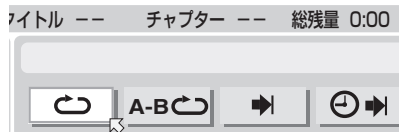

2 [◀/▶] を押して「☺」を選び、[決定]を押す



3 [▲/▼] を押して「リピートモード」を選び、[決定]を押す

オーディオCD/ビデオCD/スーパービデオCD、JPEG、MP3ディスク

切：繰り返し再生をしません。

オールリピート：ディスク全体

トラックリピート：選択中のトラック



DVDビデオディスク、HDD*

切：繰り返し再生をしません。

タイトルリピート：選択中のタイトル

チャプターリピート：選択中のチャプター

*HDDはチャプターリピートがありません。



DVD-R/-RW/RAMディスク

切：繰り返し再生をしません。

オールリピート：ディスク全体

タイトルリピート：選択中のタイトル

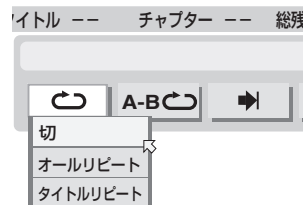

- 再生設定メニューの表示を消したいときは、[画面表示]を押してください。

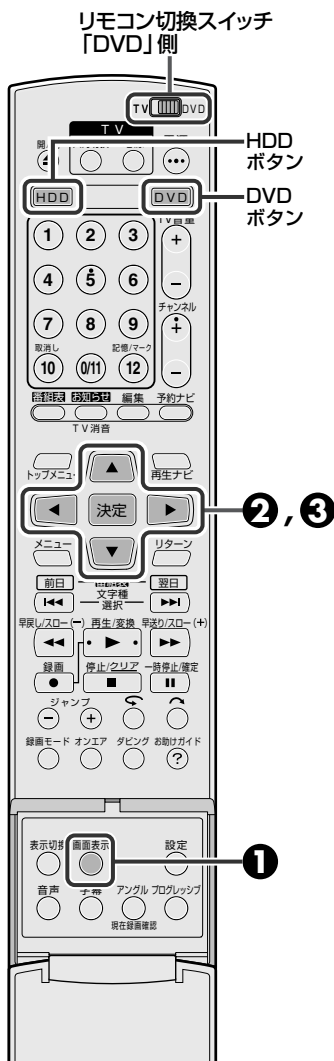

リピートをやめるには

- カーソル(矢印)を「☺」に合わせ[決定]を押して、「切」を選んで[決定]を押します。



- 設定メニューの「HDD/DVD設定→DVD設定→タイトル連続再生」が「切」の場合は、「オールリピート」の操作ができません。(お買い上げ時は「入」に設定されています)
- ビデオCDおよびスーパービデオCDのPBC再生中は設定できません。

再生したい部分だけを繰り返し再生する(A-Bリピート)

スポーツの練習、外国語のスピーチ練習やカラオケの歌詞を覚えたりするときに便利です。



- リモコン切換スイッチを「DVD」側にします。
- DVD側を操作するときは、[DVD]を押してDVDランプを点灯させます。HDD側を操作するときは、[HDD]を押してHDDランプを点灯させます。

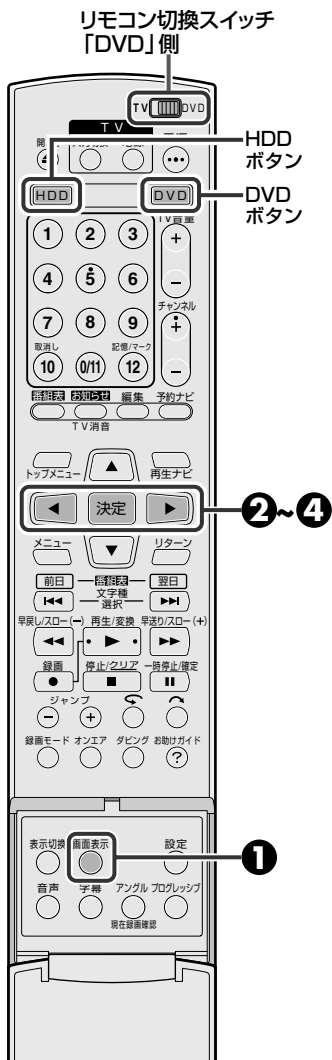

1 再生中に [画面表示] を2回押す

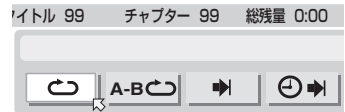

2 [◀/▶] を押して「A-B」を選び、繰り返しの開始点で [決定] を押す



- 開始点のカウンターを表示します。



3 繰り返し終了点で [決定] を押す



- 終了点のカウンターを表示し、A-B間のリピート再生が始まります。
- A-B間は3秒以上あけてください。3秒以内の設定はできません。



4 (やめるには) [◀/▶] を押して「A-B」を選び、[決定] を押す

- [決定] を押すごとに
- 再生設定メニューの表示を消したいときは [画面表示] を押してください。



異なるタイトル、トラックをまたいでのA-Bリピートは設定できません。



見たい番組や聞きたい曲を指定して再生する(サーチ)

再生または停止中に、トラック/チャプター/タイトル/グループ番号を指定して再生できます。



- リモコン切換スイッチを「DVD」側にします。
- DVD側を操作するときは、[DVD]を押してDVDランプを点灯させます。HDD側を操作するときは、[HDD]を押してHDDランプを点灯させます。

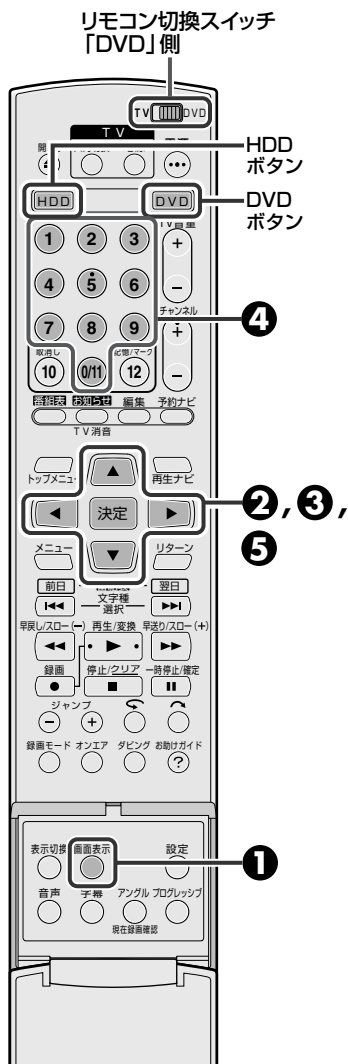

1 再生または停止中に [画面表示] を2回押す



2 [◀/▶] を押して「▶」を選び、[決定] を押す

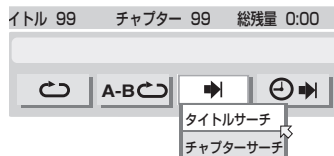

3 [▲/▼] を押して「タイトル/チャプター」または「グループ/トラック」を選び、[決定] を押す

- HDDの場合は「チャプター」になります。
- ビデオCD、スーパービデオCD、CDディスクのときはこの手順がありません。



4 [数字] (1 ~ 9、0/11) を押して番号を入力する

例)
8番のトラックから再生したいとき



15番のトラックから再生したいとき



5 [決定] を押す

- 入力した番号(トラック/チャプター/タイトル/グループ)から再生が始まります。
- 再生設定メニューの表示を消したいときは[画面表示]を押してください。



手順④の番号について

- ディスクによっては、再生中と停止中では入力できる番号の種類が異なります。
- DVD-RAM/R/RW/DVDビデオディスクの場合:
タイトル/チャプター(再生中)、タイトル(停止中)
- MP3/JPEGディスクの場合:
グループ/トラック(再生中)、グループ(停止中)
- ビデオCD/スーパービデオCD/CDディスクの場合:
トラック(再生中/停止中)

ファイル数の表示について

- JPEGファイルが100以上の場合、本体表示窓に表示できません。このようなときは、[画面表示]を押してテレビ画面上で確認してください。



- ビデオCD/スーパービデオCDのPBC再生中は設定できません。



指定した時間から再生する(タイムサーチ)

DVD-RAM、DVD-R、DVD-RW、DVDビデオでは番組の先頭から、ビデオCD、スーパービデオCD、CDはディスクの先頭から、またHDDでは番組の先頭から経過時間を指定して、お好みの位置から再生できます。



- リモコン切換スイッチを「DVD」側にします。
- DVD側を操作するときは、[DVD]を押してDVDランプを点灯させます。HDD側を操作するときは、[HDD]を押してHDDランプを点灯させます。

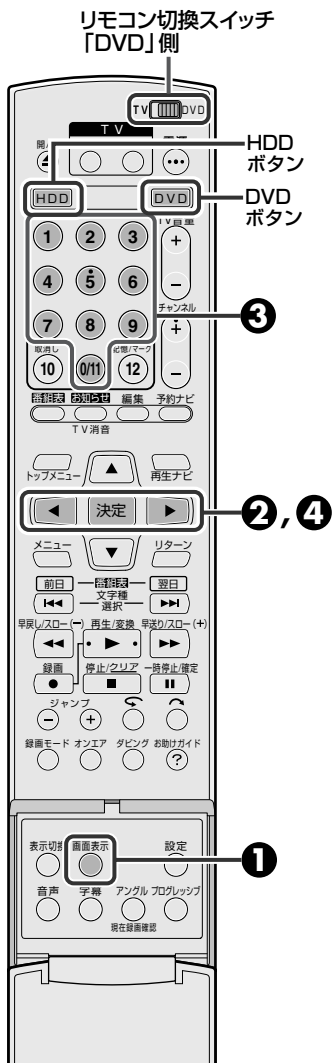

1 再生中に [画面表示] を2回押す



2 [◀/▶]を押して「⏪▶」を選び、[決定]を押す



3 [数字](1~9、0/11)を押して経過時間を入力する

例) 12分50秒から再生したいとき

- 1 を押す
- 2 を押す
- 5 を押す
- 0/11 を押す

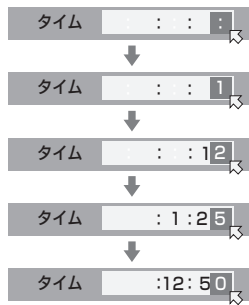

4 [決定]を押す

- 入力した経過時間から再生が始まります。
- 再生設定メニューの表示を消したいときは[画面表示]を押してください。



手順①の操作について

- DVD-RAM、DVD-R、DVD-RW、DVDビデオでは再生中、ビデオCD、スーパービデオCD、CDは再生中または停止中に操作できます。

次のようなときはタイムサーチができません。

- 時間情報が記録されていないDVDビデオ
- ビデオCD、スーパービデオCDでPBC再生中

選んだ順番に再生する(プログラム再生)

ビデオCD、スーパービデオCDやオーディオCDのトラックをお好みの順番で再生することができます。最大30トラックまでプログラムできます。



- リモコン切換スイッチを「DVD」側にします。
- [DVD] を押してDVDランプを点灯させます。

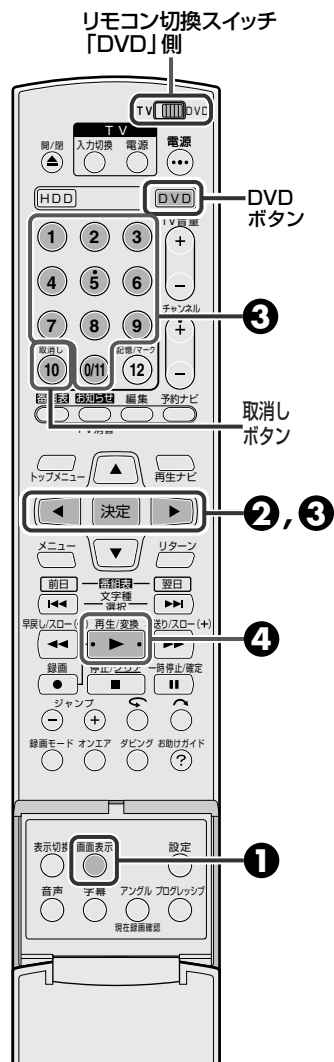

1 停止中に [画面表示] を2回押す

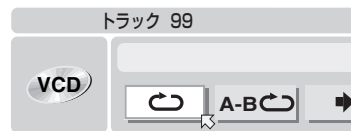

2 [◀/▶] を押して「PRGM」を選び、[決定] を押す



- やめるときは、[▲/▼/◀/▶] を押して「PRGM」を選び [決定] を押してください。

3 [数字] (1~9、0/11) を押して再生したい順にトラック番号を入力する

例)

8番のトラックを入力する場合

15番のトラックを入力する場合

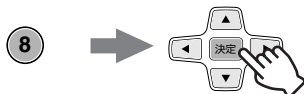

- 1桁入力の場合は数字入力の後に[決定]を押します。
- カーソルは次のプログラム番号に移動します。
- トラック番号を入力することにより、プログラムトータル時間が加算されていきます。
- まちがえて入力したときは、[取消し (10)] を押します。

4 [再生] を押す

- プログラム再生が始まります。
- リピート再生をしたいときは 129ページ をご覧ください。



プログラム再生を解除するには

- 再生中に、再生設定メニューの「PRGM」にカーソルを合わせて[決定]を押します。(通常再生になります)
- [開/閉]を押して、ディスクを取り出します。(再生を中止します)

プログラム再生中にプログラム内容を表示したくないときは

- [画面表示] を押してください。

再生設定メニューを使って操作する (つづき)

順不同に再生する(ランダム再生)

VIDEO-CD

SVCD

CD

ディスクの全トラックを順不同(ランダム)に再生することができます。

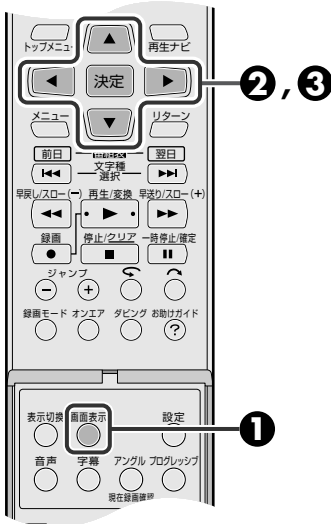

- リモコン切換スイッチを「DVD」側にします。
- [DVD] を押してDVDランプを点灯させます。

1 停止中に
[画面表示] を2回押す

2 [◀/▶] を押して「RND」を
選び、[決定] を押す

3 [▲/▼] を押して[入]を選び、
[決定] を押す

- 設定モード表示部に「ランダム」が表示され、ランダム再生が始まります。
- ランダム再生を解除するときには、再生中に手順③で「切」を選び、[決定] を押します。
- 再生設定メニューの表示を消したいときは [画面表示] を押しください。



JPEG 画像の表示時間の設定

JPEG

1 枚の画像を表示する時間を変更できます。

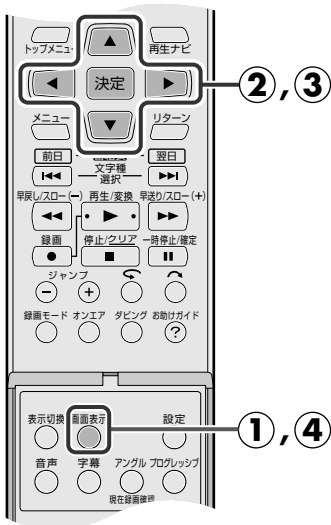

- リモコン切換スイッチを「DVD」側にします。
- [DVD] を押してDVDランプを点灯させます。

1 再生または停止中に
[画面表示] を2回押す

2 [◀/▶] を押して「」を
選び、[決定] を押す

3 [▲/▼] を押して表示したい
時間を選び、[決定] を押す

4 [画面表示] を押して終了する



表示時間について

- 画像を表示中に表示時間を変更した場合、次の映像から変更した表示時間で表示します。
- ファイルサイズが大きいほど、設定時間より長くなる場合があります。

プログレッシブモードの設定

録画状態(映像素材)に応じて最適な画質を選び再生するために設定します。



- リモコン切換スイッチを「DVD」側にします。
- [DVD] を押してDVDランプを点灯させます。
- プログレッシブスキャンモードに設定します。(P.25 ページ)

1 再生または停止中に [画面表示] を2回押す

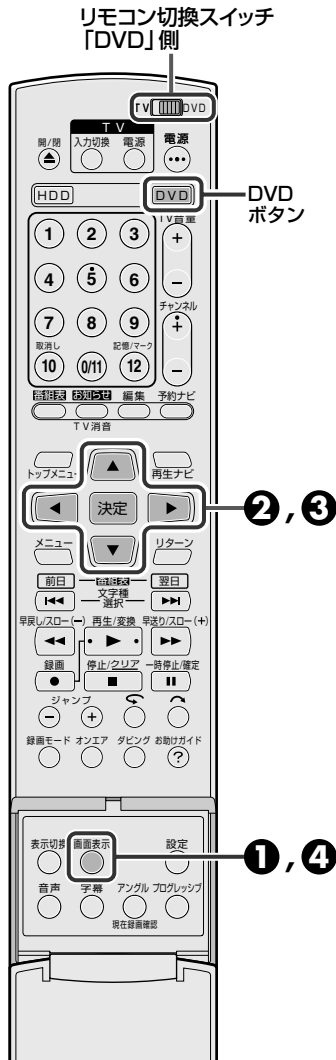
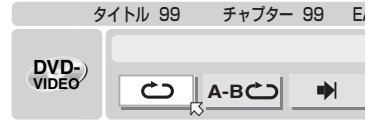

2 [◀/▶] を押して「P」を選び、[決定] を押す

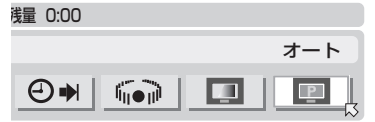

3 [▲/▼] を押して映像に 合ったモードを選び、 [決定] を押す

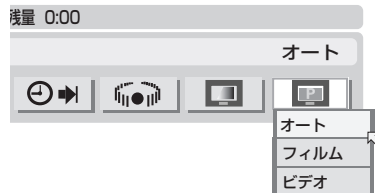

オート : フィルム素材とビデオ素材を自動検出しプログレッシブ再生します。フィルム素材のときは、フラグ検出により素材の情報をフルに再生します。ビデオ素材のときは、複数フィールドの絵を用いて動きのある部分を検出し、その動きを高度な画像処理により動きのある部分でも劣化のない、きめ細やかなプログレッシブ画像を出力します。通常は、このモードをおすすめします。

フィルム : ディスクに収録された素材をフィルム素材としてプログレッシブ再生します。フィルム素材、またはプログレッシブスキャン方式で記録されたビデオ素材のディスクの再生に適しています。

ビデオ : ディスクに収録された素材をビデオ素材としてプログレッシブ再生します。従来型のプログレッシブ変換方式を用いておりオートに比べ映像はソフトになり自然な動きが得られます。シーンの変化が激しい映像や一部のアニメなどに効果的です。

4 [画面表示] を押して終了する



- 字幕のちらつきやノイズが目立つときは、画質調整を「ソフト」にしてください。(P.136 ページ)

再生設定メニューを使って操作する (つづき)

画質を調整する

DVD-RAM

DVD-R

DVD-RW

DVD-VIDEO

VIDEO-CD

SVCD



お好みに合わせて画質を調整することができます。



- リモコン切換スイッチを「DVD」側にします。
- DVD側を操作するときには、[DVD]を押してDVDランプを点灯させます。HDD側を操作するときには、[HDD]を押してHDDランプを点灯させます。

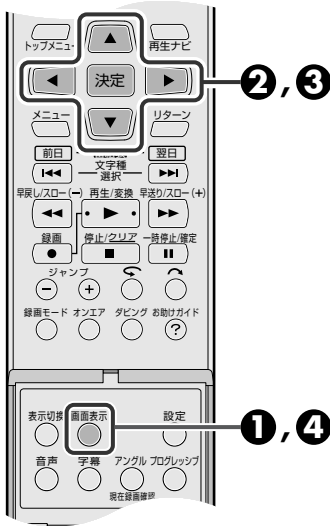

1 再生または停止中に
[画面表示]を2回押す



2 [◀/▶]を押して「」を選び、[決定]を押す

3 [▲/▼]を押して映像に合ったモードを選び、[決定]を押す

- ノーマル : 自動で画質を調整するとき
- シネマ : 映画などを再生するとき
- アニメ : アニメーションなどを再生するとき
- ソフト : ノイズが目だつとき



4 [画面表示]を押して終了する

効果的なサウンドを楽しむ(疑似サラウンド)

DVD-VIDEO

マルチチャンネルで録音されたDVDビデオをスピーカーが2本のときでもサラウンドの効果を疑似的に楽しむことができます。



- リモコン切換スイッチを「DVD」側にします。
- [DVD]を押してDVDランプを点灯させます。

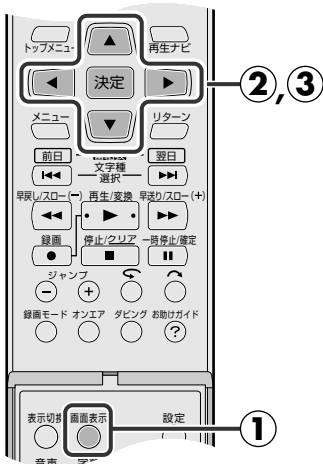

1 再生または停止中に
[画面表示]を2回押す



2 [◀/▶]を押して「」を選び、[決定]を押す

3 [▲/▼]を押して「入」を選び、[決定]を押す

- 「入」: 「3D ON」表示点灯 効果があります。
- 「切」: 「3D ON」表示消灯 効果はありません。
- 再生設定メニューの表示を消したいときは[画面表示]を押してください。

メモ 疑似サラウンドについて

- マルチチャンネルで記録されたタイトルに限り正しい効果が得られます。
- デジタル音声出力端子から出力されるDVDビデオのビットストリーム信号には、効果はありません。
- 疑似サラウンドの機能を働かせると、DVD設定-音声出力設定のアナログ音声出力とDレンジコントロールの設定が無効になります。

いろいろな再生

ビデオCDのメニューから選ぶ(PBC再生)

VIDEO-CD

SVCD

PBC機能を使って、テレビ画面に表示される内容一覧のメニューを選択して再生します。

プレイ バック コントロール

(Play Back Control:再生コントロール)

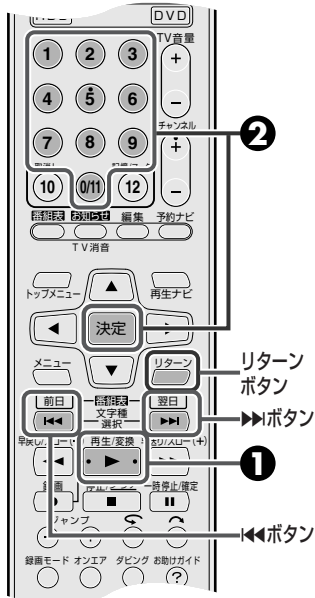

- リモコン切換スイッチを「DVD」側にします。
- [DVD] を押してDVDランプを点灯させます。
- PBC 対応ビデオ CD、スーパービデオ CD を入れます。

1 停止中に[再生]を押す

- PBCのメニュー画面が表示されます。

2 [数字](1~9、0/11)を押して 見たいシーンを選び、[決定]を 押す

- 数字の0は[0/11]を押します。
- [再生]を押すと、押すごとにカーソルが移動して再生します。
- 選んだ番号が再生されます。本体表示窓に「PBC」と表示されます。
- 「次」または「前」がテレビ画面に表示されたときは
次のページに進みたい: [▶▶] を押す
前のページに進みたい: [◀◀] を押す
- メニュー画面に戻りたいときは[リターン]を押します。

DVDビデオ映像の角度を変える

DVD-VIDEO

DVDビデオの中には、異なる角度から撮影した映像(マルチアングル)が複数記録されたものがあります。このようなディスクを再生するときに、どの角度からの映像を見るか選択することができます。マルチアングル記録された部分の頭でテレビ画面に  を表示します。

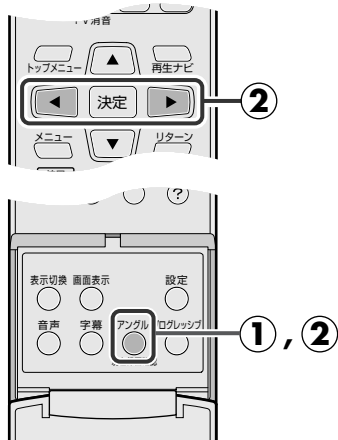

- リモコン切換スイッチを「DVD」側にします。
- [DVD] を押してDVDランプを点灯させます。

1 再生中に[アングル]を押す

- アングル選択表示がテレビ画面に現れます。

2 [アングル]または[◀/▶]を 押して、見たいアングルを選ぶ

- アングルを変えるときは、[アングル]または
[◀/▶]を押します。

 ◀▶

(アングルが3つある場合)

便利な機能



PBC機能を働かせないで再生するには

- 停止中に[数字](1~9、0/11)を押して再生したいトラックを選び[決定]を押します。

通常の画面に戻すには

- [決定]を押します。
また、5秒以上何も操作しないと、アングル選択表示は、自動的に消えます。

マークが表示されたら

- 今再生している場面には、マルチアングルで記録されていません。また、ディスクによってはアングルの選択が禁止されています。

いろいろな再生 (つづき)

字幕を切り換える

DVD-VIDEO

DVDビデオの中には複数の字幕言語が記録されている場合があります。それらの中から希望する字幕言語を選択することができます。複数の字幕が記録されている部分の頭で、テレビ画面に [字幕] が表示されます。



③, ④



- リモコン切換スイッチを「DVD」側にします。
- [DVD] を押してDVDランプを点灯させます。

① 再生中に [字幕] を押す

- 字幕選択表示がテレビ画面に表示されます。

② [字幕] を押して「オン(表示する) / オフ(表示しない)」を切り換える

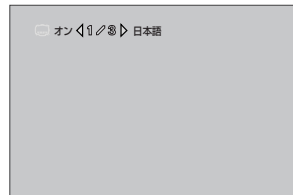

(字幕が3つある場合)

③ [◀ / ▶] を押して字幕言語を切り換える

④ [決定] を押して終了する

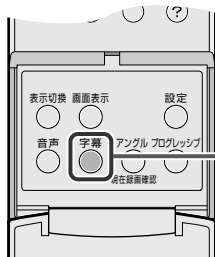

①, ②

音声言語や音声を選ぶ

DVD-VIDEO

VIDEO-CD

SVCD

DVDビデオの中には複数の音声言語 / サウンドが記録されている場合があります。その中から希望する音声言語 / サウンドを選択することができます。また、ビデオCDではオーディオチャンネルを切り換えて、カラオケのボーカルあり / なしを選択できます。複数の音声収録されている箇所の頭でテレビ画面に [音声] が表示されます。

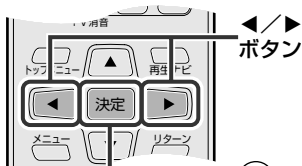

ボタン

②



- リモコン切換スイッチを「DVD」側にします。
- [DVD] を押してDVDランプを点灯させます。

① 再生中に [音声] を押す

- 押すごとに音声言語が切り換わります。音声選択表示がテレビ画面に表示されます。
- 音声言語メニュー表示中に [◀ / ▶] を押しても切り換えることができます。

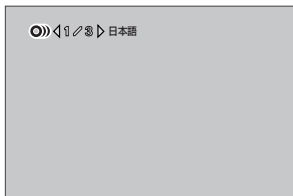

(音声言語が3つある場合)

② [決定] を押して終了する



①

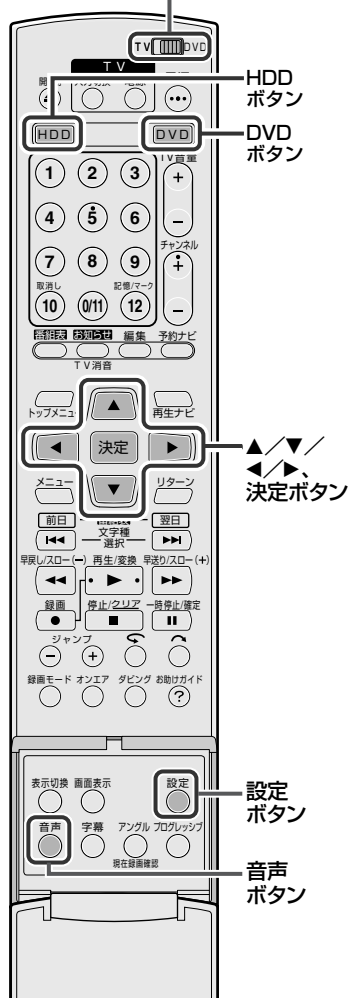

- ディスクに字幕(または音声言語)が記録されていないときに[字幕](または[音声])を押すと、禁止マーク⊘を表示します。
- ディスクによっては、[字幕](または[音声])を押しても字幕または音声言語が切り換わらないことがあります。このようなときは、ディスクメニューで切り換えてください。

リモコン切換スイッチ
「DVD」側

音声を切り換える

二重音声放送(二カ国語放送など)を録画したディスクまたはハードディスクの再生中に、聞きたい音声を選ぶことができます。

設定メニューの「基本機能設定→表示設定→オンスクリーン」が「オート」になっているときは、選んだ音声をテレビ画面で確認することができます。(P.51ページ)



- リモコン切換スイッチを「DVD」側にします。
- DVD側を操作するときは、[DVD]を押してDVDランプを点灯させます。HDD側を操作するときは、[HDD]を押してHDDランプを点灯させます。



押すごとに、聞こえる
音声が変わります。



テレビ画面表示

日本語と外国語が同時に聞こえたら

* [音声]を押して聞きたい音声を選んでください。

| | 主音声 | 副音声 |
|----------|-----|-----|
| 聞こえる音声 | | |
| テレビ画面の表示 | 主-副 | 主-副 |

録画した番組を再生したときは

| | | ステレオ放送の番組 | モノラル放送の番組 |
|----------|------|-----------|-----------|
| テレビ画面の表示 | HDD側 | STEREO | MONO |
| | DVD側 | L-R | L-R |

外部入力からの信号を録画または再生したときは

| 聞こえる音声 | ステレオ | 左音声 | 右音声 |
|----------|------|-----|-----|
| テレビ画面の表示 | L-R | L-R | L-R |

日本語と外国語の切り換えができないときは

オーディオ機器と光デジタルケーブルで接続し、DVD-RAMまたはDVD-RW(VR)に記録した音声多重番組をドルビーデジタルのストリームで出力すると、日本語と外国語の切り換えができません。このときは、次の操作をして、デジタル出力を「ストリーム/PCM」から「PCMのみ」に切り換えてください。(リモコンで操作します)



- DVD-R、DVD-RW(ビデオモード)の場合は、音声切換ができません。設定メニューの「HDD/DVD設定→DVD設定→ビデオモード録画音声」で設定した音声再生されます。(P.50ページ)
- ステレオ放送受信時：STEREO、モノラル放送受信時：MONOをテレビ画面に表示します。
- BSデジタルチューナーなどの外部機器から録画する場合、外部機器側で聞きたい音声を選んでください。

1. [設定]を押して設定メニュー画面を表示します。
 2. [▲/▼/◀/▶]と[決定]を使って、設定メニューの「DVDビデオ設定-音声出力設定-デジタル音声出力」を「PCMのみ」に設定してください。(P.48ページ)
 3. [音声]を押して、聞きたい音声を選んでください。
- 二重音声放送(二カ国語放送など)の番組を視聴または再生する場合、あらかじめデジタル音声出力を「PCMのみ」に設定してください。二重音声放送中に「PCMのみ」に設定した場合、[音声]で「主」または「副」のどちらかを選んで、主音声と副音声と同時に出力(DOLBY DIGITAL出力)される場合があります。このようなときは、アナログ音声(本機背面の音声出力端子からの出力)の接続をして、視聴または再生をしてください。

いろいろな再生 (つづき)

時間表示を切り換える (表示切換)

VIDEO-CD

SVCD

CD



DVD側では、オーディオCDやビデオCDの記録時間等を、本体表示窓やテレビ画面上に表示して見ることができます。HDD側では、録画中のみ本体表示窓の録画時間と残量時間の表示を切り換えることができます。



- リモコン切換スイッチを「DVD」側にします。
- DVD側を操作するときは、[DVD]を押してDVDランプを点灯させます。HDD側を操作するときは、[HDD]を押してHDDランプを点灯させます。
- オーディオCDの場合 : 再生中または停止中
- ビデオCD/スーパービデオCDの場合 : PBC機能が動いていない状態での再生中または停止中 (※137ページ)

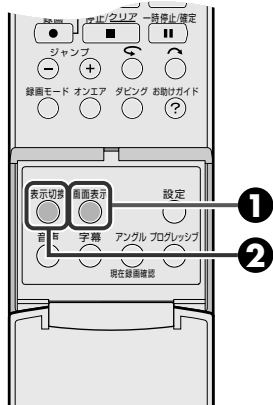

1 [画面表示]を押す

- 現在の状態をテレビ画面に表示します。



2 [表示切換]を押す

- 押すごとに

| | | |
|---|---|---|
| 経過時間 (再生時: 再生中のトラックの経過時間) (停止時: 0:00) | → | 残量 (再生時: 再生中のトラックの残り時間) (停止時: トラック1の再生時間) |
| ↑ | | ↓ |
| 総残量 (再生時: 再生中のディスクの全残時間) (停止時: ディスク1枚の収録時間) | ← | 総時間 (再生時: 頭からの経過時間) (停止時: 0:00) |
- 使用するディスクによっては、表示しないものがあります。

- [画面表示]を2回押すと表示が消えます。

本体表示窓の明るさを変える

ディスプレイ表示および本体正面青色ランプの明るさを変えることができます。

1 [設定]を押して「設定メニュー」画面を表示する

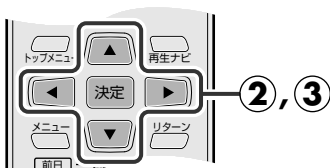

2 [▲/▼/◀/▶]を押して「基本機能設定→表示設定→ディマーマー」を選び、[決定]を押す

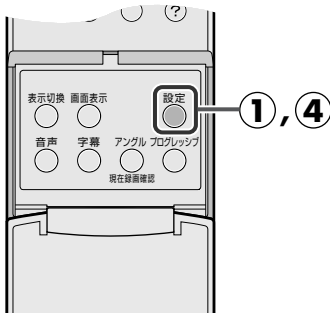
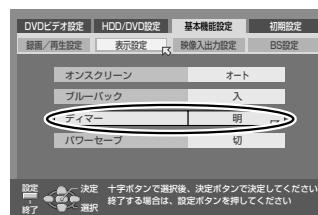

3 [▲/▼]を押して好みの項目を選び、[決定]を押す

- 明 : 明るくなります。
- 暗1 : 少し暗くなります。
- 暗2 : 暗くなります。
- 消灯 : 消灯します。

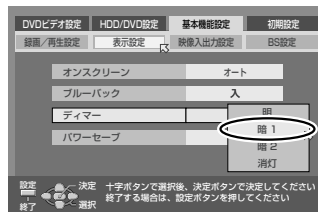

4 [設定]を押して終了する

- 設定メニュー画面が消えます。



ディマーマー設定は電源が「入」のときの対応になります。

電源が「切」のときは下記のようになります。

ディマーマーの設定「明、暗1」: 本体表示窓が少し暗くなります。

ディマーマーの設定「暗2、消灯」: 本体表示窓が暗くなります。

「消灯」させることはできません。

青色ランプは「切」のときも対応します。

電源「切」のときに本体表示窓を消灯するには

- 設定メニューの「基本機能設定 → 表示設定 → パワーセーブ」を「入」にしてください。(※51ページ)

ジャンプして再生中の頭出しをする(ジャンプ再生)

1回のジャンプ時間は、設定メニューの「ジャンプ時間」で設定した時間により決まります。
お買い上げ時には「15分」に設定されています。



- リモコン切換スイッチを「DVD」側にします。
- DVD側を操作するとき、[DVD]を押してDVDランプを点灯させます。
HDD側を操作するとき、[HDD]を押してHDDランプを点灯させます。

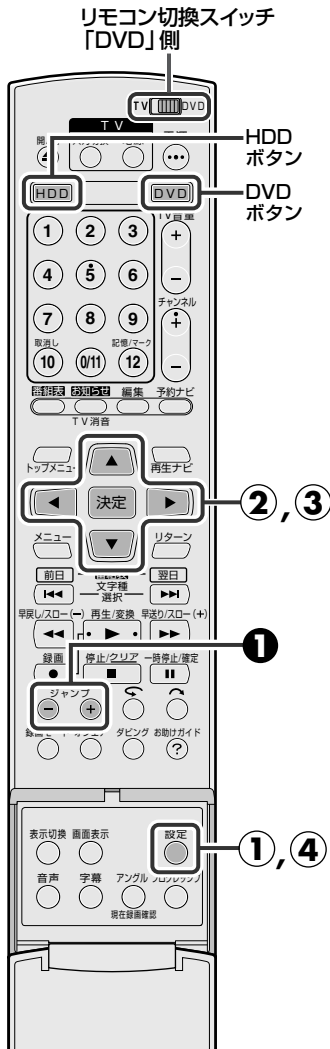

1 再生中に [ジャンプ(-)]または[ジャンプ(+)]を押す

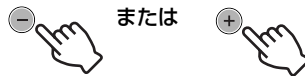

- 押すごとに設定した時間ぶんジャンプして再生します。

例：通常再生で、ジャンプ時間を「15分」に設定したとき

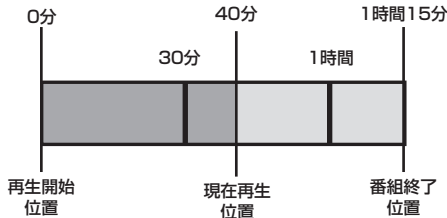

再生開始位置を基準に15分区切りの位置にジャンプします。

ジャンプ時間: 15分

-
- 押すごとに
30分
15分
0分
とジャンプします。
-
- 押すごとに
45分
1時間
1時間15分
とジャンプします。

ジャンプ時間を変更する

1 [設定]を押して「設定メニュー」画面を表示する

2 [▲/▼/◀/▶]を押して「基本機能設定→録画/再生設定→ジャンプ時間」を選び、[決定]を押す

3 [▲/▼]を押してジャンプ時間を選び、[決定]を押す

- お買い上げ時には「15分」に設定されています。

4 [設定]を押して終了する

- 設定メニュー画面が消えます。



- ファイナライズ済みのDVD-R、DVD-RW(ビデオモード)ディスクでは、ジャンプ再生ができません。

コマercialを飛ばして再生する

二重音声・モノラル放送の番組を録画するときコマercial部分(ステレオ放送)を検出して、自動的にマークします。再生時に、このマーク部分でコマercialを自動的に飛ばすかどうかの設定ができます。

オートCMスキップを設定する

CMスキップボタンを押さなくても、コマercial部分を検出して、自動的にコマercial部分を飛ばして再生します。

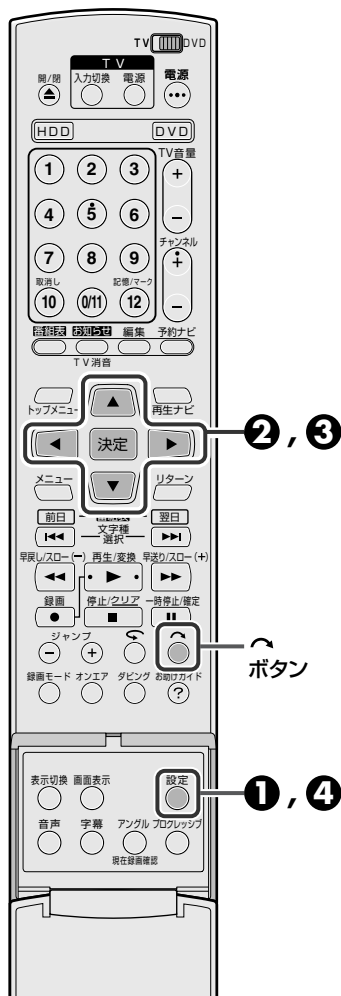

- 1 「設定」を押して「設定メニュー」画面を表示する

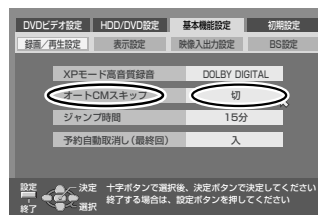

- 2 [▲/▼/◀/▶]を押して「基本機能設定→録画/再生設定→オートCMスキップ」を選び、「決定」を押す



- 3 [▲/▼]を押して「入」を選び、「決定」を押す

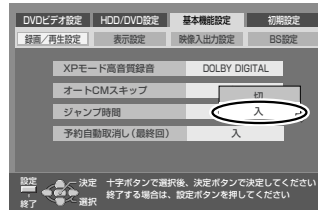

- 4 「設定」を押して終了する



• 設定メニュー画面が消えます。

CMを飛ばして再生する(CMスキップ)

再生中に[↻]を押す



• 押すごとに約30秒ぶん飛ばして再生します。



オートCMスキップについて

- 番組がステレオ放送の場合は、動作しません。
- 番組やCMの前後が少し切れることがあります。
- DVD-R、DVD-RW(ビデオモード)ディスクでは、オートCMスキップはできません。

デジタルビデオカメラと接続してダビングする (DV 編集)

DV 取込みメニューについて

DV取込みメニューはデジタルビデオカメラ等からダビングするときに使用します。

[チャンネル+/-]を押して本体表示窓に「DV」を表示させます。テレビ画面にはDV取込みメニューを表示します。

DV取込みメニュー表示のON/OFFは[画面表示]を押して操作できます。



操作切換ボタン

操作切換ボタンを選び[決定]を押すと、上部のリモコンイラストの向きが切り換わります。

- 左向き：本機側の操作
- 右向き：DV機器側の操作

ダビング開始 / ポーズボタン

ダビングを開始するときに選択して[決定]を押します。DV機器が再生になり本機が録画モードになります。DV機器を一時停止状態から[決定]を押した場合は、*1プリロール編集となりスタート精度の高いダビングができます。DV機器が本機より操作できないとき(カメラモードなど)は、通常の録画操作をしてください。(P.60,62ページ)

[※1]プリロール編集

- ・DVテープを少し巻き戻してから再生に移る編集(−1倍速再生に対応していないDV機器では、巻き戻し時間が長くなることがあります。)

DV音声選択ボタン

DV音声選択ボタンを選び[決定]を押して音声を選びます。

- 音声1** : 録画時の音声をステレオ音声で記録します。(SOUND1)
- 音声2** : アフレコ音声をステレオで記録します。(SOUND2)
- フル音声** : 録画時の音声とアフレコ音声をミックスしてステレオで記録します。(MIX)

- ・16BIT音声で記録してある場合は、切り換えられません。



- 一部のDV端子付ビデオカメラによっては、操作できない場合があります。
- DV IN端子にパソコンを接続した場合、動作保証はしません。
- DV機器は2台以上接続できません。
- コピーガードが含まれている信号は録画できません。
- DV機器の日付・時刻の情報を記録することはできません。
- ダビング中にDV機器の操作は、行わないでください。
- DV機器が本機より操作できないとき(カメラモードなど)は、通常の録画操作をしてください。
- 本体表示窓に「DV」を表示させると、HDDの一時録画は削除されます。

デジタルビデオカメラと接続してダビングする (DV 編集) (つづき)

DV 取込みメニュー表示中の操作について

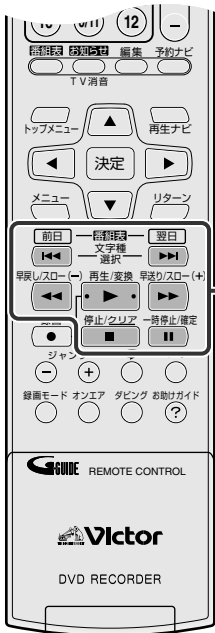

接続しているDV機器
を操作できるボタン

- ダビング中に[停止]を押すと、本機とDV機器を同時に停止します。
 - ダビング中に本体の[一時停止]を押すと、本機とDV機器を同時に一時停止します。(ダビングポーズできます)
 - DV機器側の操作について
 - DV取込みメニュー表示中、操作切換ボタンを選び[決定]を押して「」を右側(「」)にすると本機のリモコンはDV機器側(再生機側)の操作になります。
 - 順方向に再生、早送り、早送り再生などができます。
 - 逆方向に逆転再生、早戻し、早戻し再生などができます。
 - 一時停止中に、[早送り]または[早戻し]を押すと、コマ送りまたは逆転コマ送りできます。
 - [早送り]または[早戻し]を2秒以上押し続けると、スロー再生または逆転スロー再生ができます。
 - 再生中、[早送り]または[早戻し]を押すとサーチ画面になり、ボタンを押すごとにスピードが早くなります。
接続するDV機器によっては、最高速度にならないことがあります。
- ※接続するDV機器によっては、動作しないことがあります。

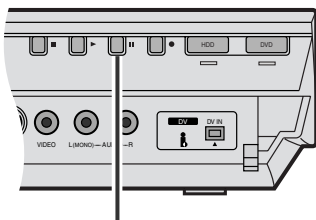

一時停止 (II) ボタン



- DV取込みメニュー表示中に[設定]などを押すと、DV取込みメニューは消えます。もう一度、DV取込みメニューを表示させたいときは、設定メニュー画面などを消すと、自動的に表示します。
- DVチャンネルのときは、再生設定メニューを表示させることができません。表示させたいときは、DVチャンネル以外にしてください。
- デジタルビデオカメラでスタート/ストップボタンを押して録画したときの場面を検出し、ダビング時にチャプターマークを書き込みます。



- DV入力で録画一時停止中は、チャンネルの切り換えができません。
- DV入力以外のチャンネルで録画一時停止中に、DV入力への切り換えはできません。
- 本機のDV入力端子にデジタルビデオカメラを接続している場合、デジタルビデオカメラ側からの自動編集(マルチダビングなど)の操作はできません。

DV取込みメニューを使ってダビングしているとき

- DVD側でダビングしているときは、HDD側の操作はできません。
- HDD側でダビングしているときは、DVD側の操作はできません。
- 録画予約と重なった場合は、録画予約が優先され、ダビングは中断します。

DV 取込みメニューを使ってダビングする

本機はデジタルビデオカメラなどをDV入力端子からダビングすることができます。

すべての機器の電源を切ってから接続してください。

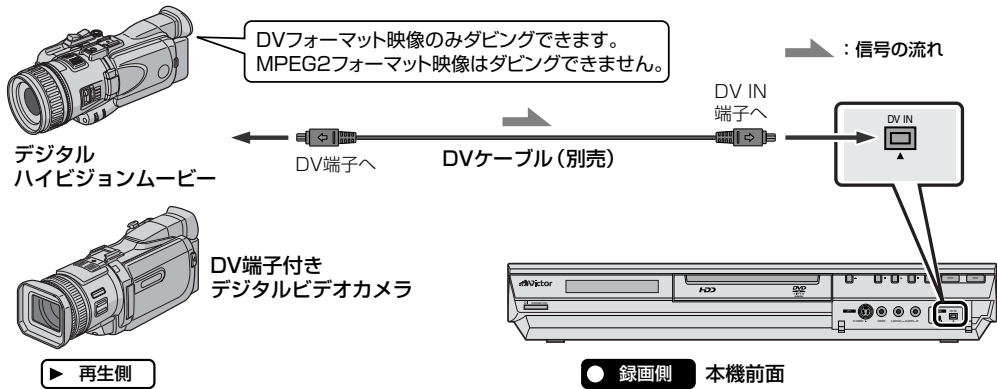

● お使いの機器の取扱説明書をご覧ください。



- DV 機器に再生する DV テープを入れます。
- DVD 側にダビングする場合、録画用ディスクを入れます。
- リモコン切換スイッチを「DVD」側にします。
- DVD側を操作するときは、[DVD]を押してDVDランプを点灯させます。
HDD側を操作するときは、[HDD]を押してHDDランプを点灯させます。

1 [チャンネル+/-]を押して外部入力(DV)を選ぶ

2 [画面表示]を押す

- DV取込みメニューが表示されます。

3 [◀/▶]を押して [D] を選び、[決定]を押す。

- 画面上部の [D] を右側 ([D]) にします。
- リモコンでDV機器側が操作できます。

4 [再生]を押してから[一時停止]を押す

- リモコンを使って、ダビングを始めたいたいでDV機器を再生一時停止にします。

5 [録画モード]を押して録画モードを選ぶ

- 押すごとに、録画モードが切り換わります。
- [▲/▼]を押して選択することもできます。



6 必要に応じて音声選択をする

- [◀/▶]を押して「DV音声選択」を選び、[決定]を押す。
- 押すごとに音声切り換わります。



7 [◀/▶]を押して「ダビング開始/ポーズ」を選び、[決定]を押す



- ダビングが始まります。
- 一時停止するときは、再度「ダビング開始/ポーズ」を選び、[決定]を押します。

8 「ダビング開始/ポーズ」を選んで[決定]を押したあと、[停止]を押す

- DV機器が停止します。

9 [◀/▶]を押して [D] を選び、[決定]を押す

- 画面上部の [D] を左側 ([D]) にします。
- リモコンで本機を操作できます。

10 [停止]を2回押す

- 本機が停止します。
- ダビングを続けたいときは、手順 ③ ~ ⑩ を繰り返します。

ダビングする

HDD側からDVD側へダビングする(高速ダビング)

本機のHDD側からDVD側へダビングするとき、高速ダビングを使うと、1枚のDVDディスクに番組単位で8番組(録画した番組とプレイリストの合計)まで連続して高速でダビングできます。



- テレビの電源を入れて、ビデオ1などの入力に切り換えてください。
- リモコン切換スイッチを「DVD」側にします。
- 録画用の高速記録対応ディスクを入れます。

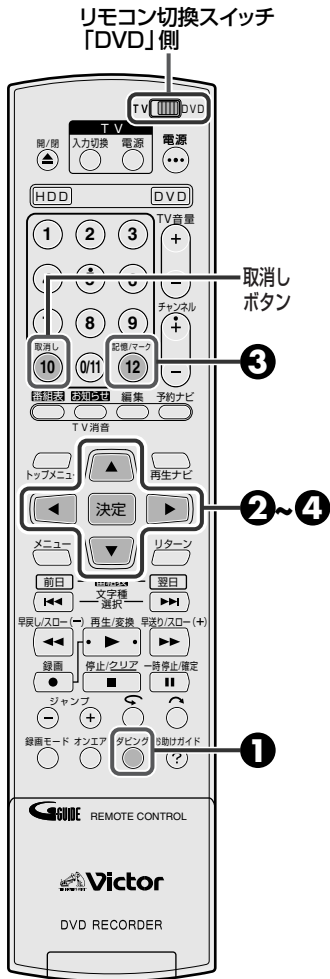

1 [ダビング]を押して、[ダビング]画面を表示する

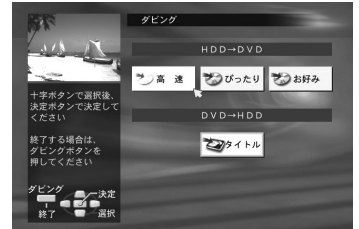

2 [◀/▶]を押して「高速」を選び、[決定]を押す

- ハードディスク側の録画した番組およびプレイリストの一覧が表示されます。

3 [▲/▼/◀/▶]を押してダビングしたい番組を選び、[記憶(12)]を押す



1枚のディスクに、あとどれくらい録画できるかを表示します。



- 間違えたときは、再度[記憶(12)]を押してください。番号が消去されます。
- 最大8つまで選択できます。
- 全ての番号を消去するには[取消]を押します。
- [記憶(12)]を押した順番に番号が表示され、その順番にダビングされます。
- ディスクの空き容量が足りないときは警告表示が出て選べません。

録画時間表示メーター(DVD側へダビングの時)

- メーター全体の長さ : 1枚のディスクに記録できる時間
- 次のような色で表示します
 こい緑色: ディスクで、すでに録画されている番組
 黄色: [▲/▼/◀/▶]でダビングしたい番組を選択したとき
 うすい緑色: [記憶(12)]で、選択した番組を記憶したとき
 赤色: 選択した番組が1枚のディスクに録画できないとき

4 番組の選択が終わったら、[決定]を押す



- 録画モードはHDD側と同じ録画モードでダビングします。
- プレイリストは、1つの番組としてダビングされます。
- 1回(1世代)のみ録画できる映像について
 - CPRM対応のDVD-RAMまたはDVD-RW(VRモードのみ)のディスクにダビングしてください。
 - ダビングすると、HDD側からDVD側へデータの移動(ムーブ)となり、元のデータは消去されます。
 - DVD側に移動(ムーブ)すると、⓪(コピー禁止番組)になります。
 - ダビングを中断した場合は、データは移動(ムーブ)しません。
 - 1回(1世代)のみ録画できる映像を含んだプレイリストはダビングできません。

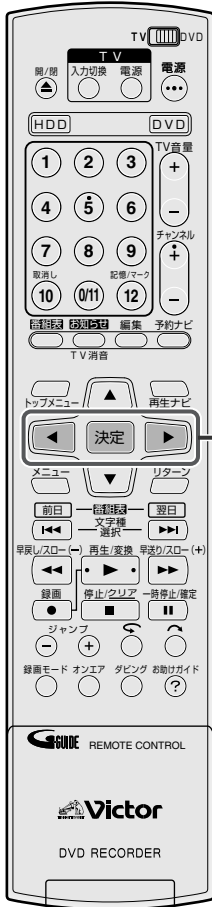

5 [◀]を押して「実行」を選び、[決定]を押す

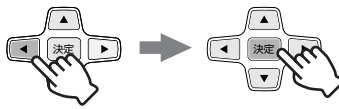

- 画面に「ダビングの準備をしています」しばらく表示したあとに、ダビングを始めます。使用するディスクによっては、長めに表示される場合があります。
- 「実行後 電源OFF」を選んで[決定]を押すと、ダビング終了後本機の電源が自動的に切れます。
- ダビング中に、DVD側に録画された内容を確認することはできません。
- ダビングを中断するときは、[決定]を押してから[◀/▶]を押して「中止」を選び、[決定]を押します。
- 録画予約と重なったときは、**153**ページをご覧ください。

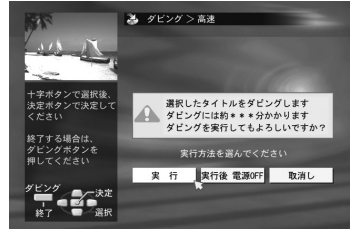

ダビング中は、焼き付き防止のため周期的に上下に移動しますが、故障ではありません。

■ ダビング終了のメッセージを表示した後、自動的にオンエア画面になります。

■ DVD-R、DVD-RW(ビデオモード)ディスクの場合

他のDVDプレーヤーで再生するときは、ファイナライズをしてください。(162ページ)

● ダビングスピードと使用ディスクについて

- DVD-RAM** ディスクの場合、ダビング速度は最大5倍速です。
 - XPモードで録画した1時間番組の場合、ダビング時間は約12分です。
 - Ver.2.2/5X 対応のディスクをお使いください。
- DVD-RW** ディスクの場合、ダビング速度は最大4倍速です。
 - XPモードで録画した1時間番組の場合、ダビング時間は約15分です。
 - Ver.1.2/4X 対応のディスクをお使いください。
- DVD-R** ディスクの場合、ダビング速度は最大8倍速です。
 - XPモードで録画した1時間番組の場合、ダビング時間は約8分です。
 - Ver.2.0/8X対応のディスクをお使いください。

● 次のような番組をDVD-RまたはDVD-RW(ビデオモード)ディスクへ高速ダビングできません。DVDビデオの規格に合わせるため、再エンコードでのダビングとなります。

- ・ 二重音声の番組
- ・ プレイリスト
- ・ 編集した番組(分割またはさかのぼり録画した番組など)
- ・ 録画モードが「LPモード」または「FR155~FR240モード」の番組

● ディスクの特性によっては、最大倍速でダビングできない場合があります。



- HDDナビゲーションのサムネイル画像、録画日時、チャンネル、チャプターマークは、DVDナビゲーションへコピーされます。
- ダビング中にダビング実行後の動作を変更できます。
 - ・ ダビング中に [ダビング] を押す。
 - ・ [◀/▶]を押して、「電源ON」または「電源OFF」を選び、[決定]を押す。
- [ダビング]を押してダビング画面に表示するサムネイル画像は、静止画のままで再生はしません。
- [ダビング]を押したときの番組一覧画面(手順⑤)は、JISコード(数字・英字・ひらがな・カタカナ・漢字)順に表示します。

ダビングする (つづき)

HDD側からDVD側へダビングする(ぴったりダビング)

本機のHDD側からDVD側へダビングするとき、ぴったりダビングを使うと、1枚のDVDディスク全部または空き部分に収まるように、録画モードを自動調整し、ぴったりダビングできます。

また、ぴったりダビングには、高画質でダビングする「インテリジェント2パスエンコード」を搭載しています。



- テレビの電源を入れて、ビデオ1などの入力に切り換えてください。
- リモコン切換スイッチを「DVD」側にします。
- 録画用のディスクを入れます。

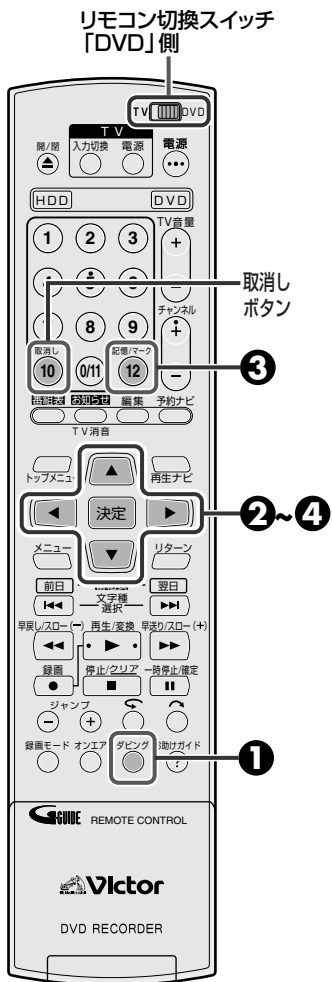

1 [ダビング]を押して、「ダビング」画面を表示する

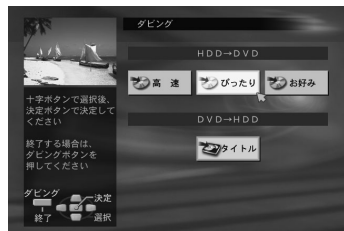

2 [◀/▶]を押して「ぴったり」を選び、「決定」を押す

- ハードディスク側の録画した番組およびプレイリストの一覧が表示されます。

3 [▲/▼/◀/▶]を押してダビングしたい番組を選び、「記憶(12)」を押す

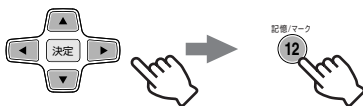

選択した番組の合計時間を表示します。



- 間違えたときは、再度[記憶(12)]を押してください。番号が消去されます。
- 最大8つまで選択できます。
- 全ての番号を消去するには[取消]を押します。
- [記憶(12)]を押した順番に番号が表示され、その順番にダビングされます。

4 番組の選択が終わったら、「決定」を押す



- プレイリストは、1つの番組としてダビングされます。
- 1回(1世代)のみ録画できる映像について
 - CPRM対応のDVD-RAMまたはDVD-RW(VRモードのみ)のディスクにダビングしてください。
 - ダビングすると、HDD側からDVD側へデータの移動(ムーブ)となり、元のデータは消去されます。
 - DVD側に移動(ムーブ)すると、ⓐ(コピー禁止番組)になります。
 - ダビングを中断した場合は、データは移動(ムーブ)しません。
 - 1回(1世代)のみ録画できる映像を含んだプレイリストはダビングできません。

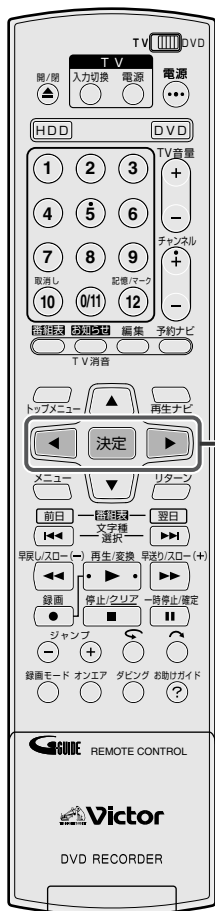

5 【◀】を押して「実行」を選び、【決定】を押す

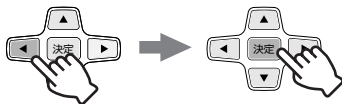

- 画面に「ダビングの準備をしています」をしばらく表示したあとに、ダビングを始めます。使用するディスクによっては、長めに表示される場合があります。
- 「実行後 電源OFF」を選んで【決定】を押すと、ダビング終了後本機の電源が自動的に切れます。
- ダビング中に、DVD側に録画された内容を確認することはできません。
- ダビングを中断するときは、【決定】を押してから【◀/▶】を押して「中止」を選び、【決定】を押します。
- 録画予約と重なったときは、[P.153](#)ページをご覧ください。

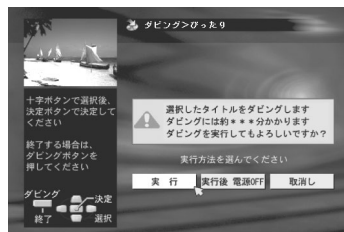

■ ダビング終了のメッセージを表示した後、自動的にオンエア画面になります。

■ DVD-R、DVD-RW(ビデオモード)ディスクの場合

他のDVDプレーヤーで再生するときは、ファイナライズをしてください。(P.162ページ)

例)

<HDD側>

<DVD側>



- ダビングしたい番組の録画モードで1枚のディスクに録画できないときは、記録レートを下げて1枚のディスクに録画できるようにします。
- 1枚のディスクに最大8時間(480分)録画できますが、録画時間が増えるほど画質は悪くなります。
- 録画モードをLPモードからSPモードなどへレートを上げてダビングはしませんので、HDD側の録画モードによっては、ダビング終了後のDVDディスク残量は「0」になりません。



- HDDナビゲーションのサムネイル画像、録画日時、チャンネル、チャプターマークは、DVDナビゲーションへコピーされます。
- ダビング中にダビング実行後の動作を変更できます。
 - ・ダビング中に【ダビング】を押す。
 - ・【◀/▶】を押して、「電源ON」または「電源OFF」を選び、【決定】を押す。



インテリジェント2パスエンコードとは

- 全体のビットレートを最適化して記録します。動きの激しいシーンはより高いビットレートで、動きの少ないシーンは低いビットレートで記録することにより、高画質化を実現しています。

便利な機能

ダビングする (つづき)

HDD側からDVD側へダビングする(お好みダビング)

本機のHDD側からDVD側へダビングするとき、お好みダビングを使うと、選択した番組を選択した録画モードでダビングできます。

また、お好みダビングには、高画質でダビングする「インテリジェント2パスエンコード」を搭載しています。



- テレビの電源を入れて、ビデオ1などの入力に切り換えてください。
- リモコン切換スイッチを「DVD」側にします。
- 録画用のディスクを入れます。

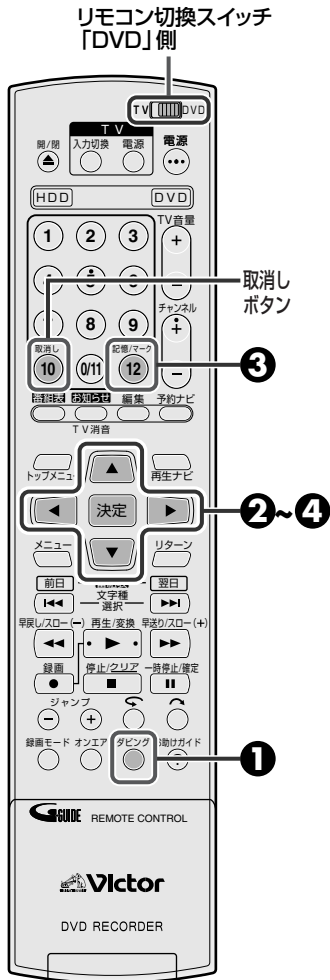

1 [ダビング]を押して、「ダビング」画面を表示する

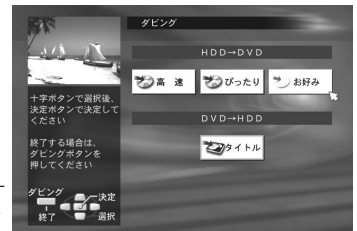

2 [◀/▶]を押して「お好み」を選び、[決定]を押す

- ハードディスク側の録画した番組およびプレイリストの一覧が表示されます。

3 [▲/▼/◀/▶]を押してダビングしたい番組を選び、[記憶(12)]を押す



- 間違えたときは、再度[記憶(12)]を押してください。番号が消去されます。
- 最大8つまで選択できます。
- 全ての番号を消去するには[取消]を押します。
- [記憶(12)]を押した順番に番号が表示され、その順番にダビングされます。

4 番組の選択が終わったら、[決定]を押す



- 録画した番組の録画モード(記録レート)を上げてダビングはしません。HDD側の記録レートより画質が上がらないためです。

例: LPモードの番組をXPモードでダビングしても、実際はLPモードでダビングされます

- 1回(1世代)のみ録画できる映像について
 - CPRM対応のDVD-RAMまたはDVD-RW(VRモードのみ)のディスクにダビングしてください。
 - ダビングすると、HDD側からDVD側へデータの移動(ムーブ)となり、元のデータは消去されます。
 - DVD側に移動(ムーブ)すると、Ⓞ(コピー禁止番組)になります。
 - ダビングを中断した場合は、データは移動(ムーブ)しません。
 - 1回(1世代)のみ録画できる映像を含んだプレイリストはダビングできません。

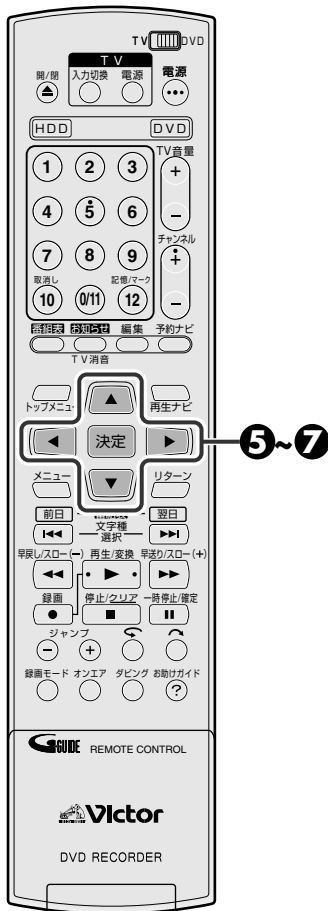

5 [決定]を押してから[▲/▼]を押して録画モードを選び、[決定]を押す

- ディスク残量が足りない場合、録画できないモード(XP、SP、LP、EP、FR60～FR480モード)は表示しません。

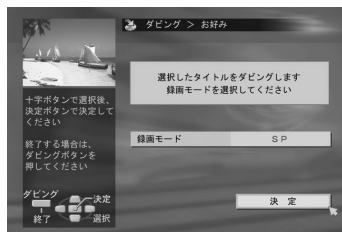

6 [▼]を押して「決定」を選び、[決定]を押す

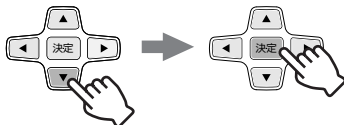

7 [◀]を押して「実行」を選び、[決定]を押す

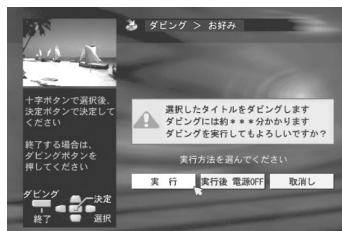
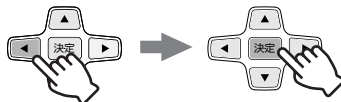

- 画面に「ダビングの準備をしています」をしばらく表示したあとに、ダビングを始めます。使用するディスクによっては、長めに表示される場合があります。
- 「実行後 電源OFF」を選んで[決定]を押すと、ダビング終了後本機の電源が自動的に切れます。
- ダビング中に、DVD側に録画された内容を確認することはできません。
- ダビングを中断するときは、[決定]を押してから[◀/▶]を押して「中止」を選び、[決定]を押します。(中断したところまでダビングされます)
- 録画予約と重なったときは、[153](#)ページをご覧ください。



■ ダビング終了のメッセージを表示した後、自動的にオンエア画面になります。

■ DVD-R、DVD-RW(ビデオモード)ディスクの場合

他のDVDプレーヤーで再生するときは、ファイナライズをしてください。(162ページ)



- 録画モードは元のモードより高ビットには設定できません。
- ダビングは、すべて再エンコードになります。
- HDDナビゲーションのサムネイル画像、録画日時、チャンネル、チャプターマークは、DVDナビゲーションへコピーされます。



インテリジェント2パスエンコードとは

- 全体のビットレートを最適化して記録します。動きの激しいシーンはより高いビットレートで、動きの少ないシーンは低いビットレートで記録することにより、高画質化を実現しています。

ダビングする (つづき)

DVD側からHDD側へダビングする(タイトルダビング)

本機のDVD側からHDD側へダビングできます。



- テレビの電源を入れて、ビデオ1などの入力に切り換えてください。
- リモコン切換スイッチを「DVD」側にします。
- 再生用のディスクを入れます。

本機以外で録画したディスクをダビングする場合

- 手順③の画面で「サムネイル未登録」と表示される場合があります。このようなときは、手順①の操作をする前に、再生ナビ画面を表示させて、ダビングしたい内容を確認してから操作をしてください。(P.100ページ)
- DVD-R、DVD-RW(ビデオモード)では、ファイナライズ済みのディスクをお使いください。

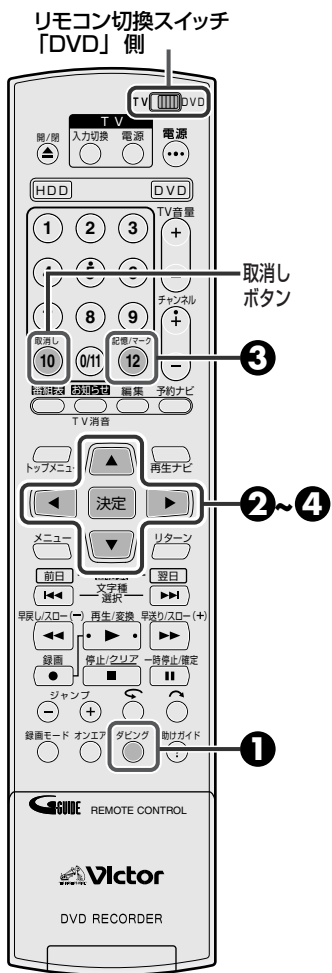

① [ダビング]を押して、「ダビング」画面を表示する

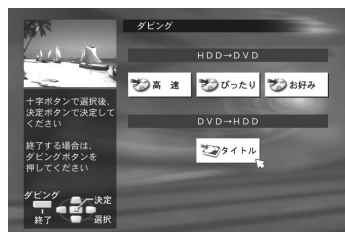

② [▲/▼/◀/▶]を押して「タイトル」を選び、「決定」を押す

- DVD側の録画した番組一覧が表示されます。

③ [▲/▼/◀/▶]を押してダビングしたい番組を選び、「記憶(12)」を押す

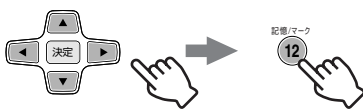

選択した番組の合計時間を表示します。



- 間違えたときは、再度「記憶(12)」を押してください。番号が消去されます。
- 最大8つまで選択できます。
- 全ての番号を消去するには「取消し」を押します。
- 「記憶(12)」を押した順番に番号が表示され、その順番にダビングされます。

④ 番組の選択が終わったら、「決定」を押す



- プレイリストはダビングできません。
- 録画モードが混在する番組の場合は、使用されている最も高い録画モードでダビングされます。
- ダビングは、すべて再エンコードになります。

- 1回(1世代)のみ録画できる映像については、ダビングできません。(P.13ページ)

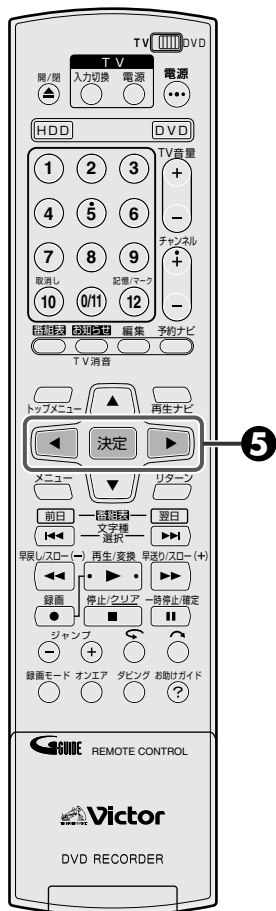

5 [◀]を押して「実行」を選び、 [決定]を押す

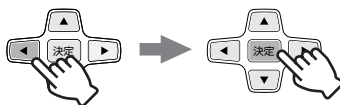

- 「実行後 電源OFF」を選んで[決定]を押すと、ダビング終了後本機の電源が自動的に切れます。
- ダビング中に、DVD側に録画された内容を確認することはできません。
- ダビングを中断するときは、[決定]を押してから[◀/▶]を押して「中止」を選び、[決定]を押します。

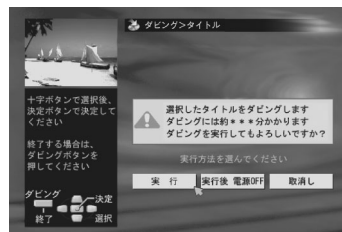

■ ダビング終了のメッセージを表示した後、自動的にオンエア画面になります。

■ ダビングと録画予約の優先順位について

- HDD⇄DVDダビング実行時、録画予約と重なっている場合は、テレビ画面に右のような警告表示をします。

ダビングには、約〇〇分かかります
録画予約とかさなりませんが
ダビングを実行してもよろしいですか？

<ダビングを優先させる場合>

「実行」または「実行後電源OFF」を選んで、[決定]を押してください。録画予約の実行はしません。

ただし、ダビング終了後、録画予約の設定時間が残っている場合は、残りの時間分だけ録画します。

<録画予約を優先させる場合>

「取消し」を選んで[決定]を押したあと、[ダビング]を押して、ダビング画面を消してください。ダビングはしません。

- 警告画面を表示したままにしておくと、ダビングも録画予約も実行しません。「実行」、「実行後電源OFF」、「取消し」のどれかを選択してください。



- DVDナビゲーションのサムネイル画像、録画日時、チャンネル、チャプターマークはHDDナビゲーションへコピーされます。

- ダビング中にダビング実行後の動作を変更できます。
 - ・ダビング中に [ダビング] を押す。
 - ・[◀/▶]を押して、「電源ON」または「電源OFF」を選び、[決定]を押す。

他機で再生、本機で録画する

すべての機器の電源を切ってから接続してください。

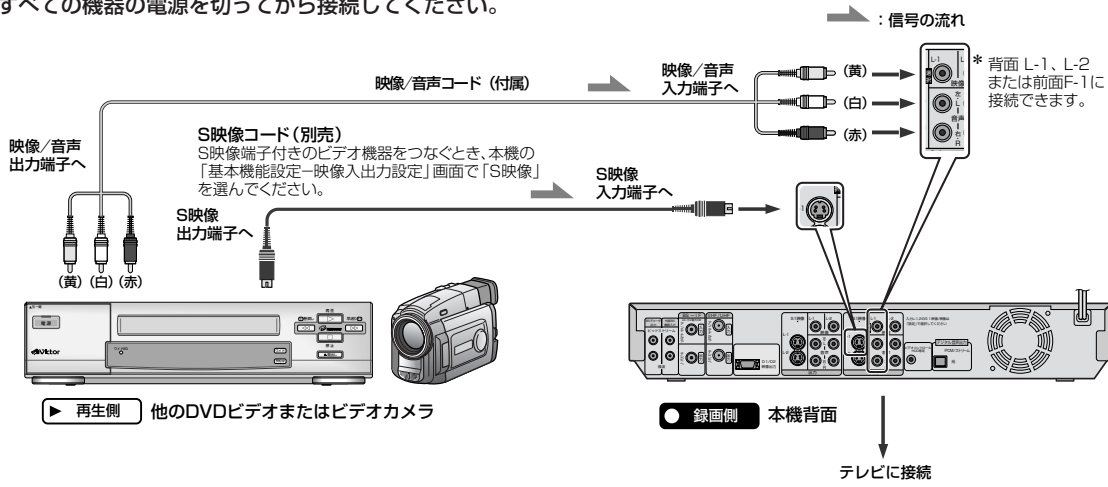

他機側 (再生)



- 再生するテープを入れておきます。
- くわしい操作方法については、お使いの機器の取扱説明書をご覧ください。

本機側 (録画)



- テレビの電源を入れて、ビデオ1などの入力に切り換えてください。
- DVDディスクに録画するときは、録画用のディスクを入れます。
- リモコン切換スイッチを「DVD」側にします。
- 再生機を、どちらの映像入力端子(S映像または映像)につないだかを、「基本機能設定→映像入出力設定」画面で正しく設定してください。(P.52ページ)
- 「録画モード」を押して録画モードを設定します。

2 ダビングしたい部分の少し前から再生を始める

あなたがDVDまたはハードディスクビデオで録画(録音)したものは、個人として楽しむなどのほかは著作権法上、権利者に無断で使用できません。

1 外部入力を選ぶ



- 本機に接続した入力を選びます。背面入力は「L-1」または「L-2」、前面入力は「F-1」を選びます。

3 ダビングしたい場面で録画を始める



録画一時停止するには

- 録画中に、リモコンの「録画(●)」を押したまま「一時停止(■)」を押すと録画一時停止状態にできます。再生側のテープ交換などのときに便利です。
- 録画を再開するには、「録画(●)」を押したまま「再生(▶)」を押します。

録画を中断するには

- 「停止(■)」を2回押します。

注意

- 録画中は時間差再生モードになるため、実際の映像より数秒遅れてテレビへ出力します。そのため、ダビング開始点は数秒遅れ、終了点で「停止(■)」を押したとき、余分に録画されます。(HDD側のみ)

- コピーガード信号が含まれているものは録画できません。

本機で再生、他機で録画する

すべての機器の電源を切ってから接続してください。

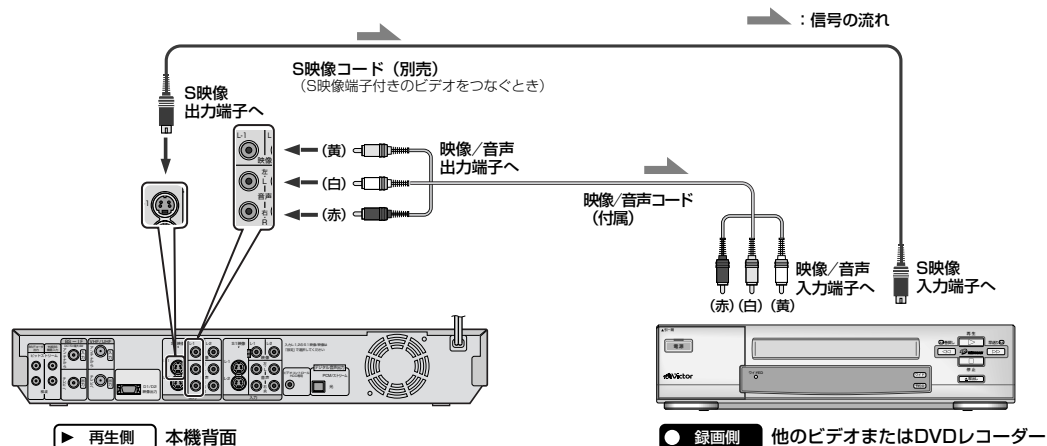

本機側 (再生)

準備

- ディスクの場合は再生するディスクを入れます。
- 設定メニューの「オンスクリーン」を「切」にしてください。(P.51ページ)
「オート」になっていると、本機のオンスクリーン表示と一緒に録画されてしまいます。

2 ナビゲーションでダビングする番組を選ぶ

- 番組選択は P.101 ページをご覧ください。

4 再生を始める

他機側 (録画)

準備

- 録画用のビデオテープまたは DVD ディスクを入れます。
- くわしい操作については、お使いの機器の取扱説明書をご覧ください。

1 本機を接続した外部入力を選ぶ

3 録画一時停止状態にする

5 録画を始める

メモ

- ダビングが終わったときは、録画側 → 再生側の順に停止してください。
- 1回(1世代)のみ録画できる映像については、デジタル機器へのダビングができません。(P.13ページ)
- DVDビデオソフトなどコピーガード信号が含まれているものはダビングできません。



BS デジタルリンク予約(ビデオコントロール端子に接続して録画予約する)

BS機器(デジタルチューナー内蔵テレビまたはデジタルチューナー)の予約機能に連動させ、簡単に本機で録画することができます。HDD側でのみ録画予約できます。

メーカー設定をする

- 1 本機とBS機器を接続する
(28、29ページ)
 - 映像/音声コードは、本機背面の「入力L-1」端子に接続してください。

- 2 本機の電源を「切」にする

- 3 BS機器側でメーカー設定をする
 - 本機とBS機器が通信できるように設定します。
 - メーカー設定のしかたは、BS機器の取扱説明書をご覧ください。
 - 使用するBS機器によっては、本機の電源が入/切しないことがあります。このようなときは、本機のリモコンコードを変更してから、メーカー設定をしてください。
(21ページ)

【これで、メーカー設定は終了です】

録画予約をする (BS機器側)

- 1 BS機器側で番組を予約する
 - 予約のしかたは、BS機器の取扱説明書をご覧ください。

録画モードを選ぶ (本機側)

- 2 [電源]を押して本機の電源を入れる
- 3 [録画モード]を押して、録画モードを選ぶ
- 4 [電源]を押して電源を切る
 - 本機の電源が入っていても録画予約は実行します。
 - 予約開始時刻になるとBS機器の電源が入り、本機は自動的に電源が入って、「L-1」チャンネルに切り換わり録画を始めます。
 - BS機器の電源が入ったままでも、予約開始時刻になると、予約したチャンネルに切り換わり、本機は自動的に電源が入り、録画を始めます。
 - 録画を途中で止めたいときは[停止(■)]を押すと、「予約を中断しますか?」のメッセージが表示されますので、[◀/▶]で「中断」を選び[決定]を押します。
 - 設定画面やナビゲーション画面などを表示中は、録画予約を実行しません。表示を消すと、消した時点から録画を始めます。



BS デジタルリンク予約について

- 他の録画予約と重なった場合は、開始時刻の早いほうが優先されます。開始時刻が同じ場合は、他の録画予約が優先されます。
- 使用するBS機器によっては、実際の番組より多少長めに録画されたり、番組の始めが欠けて録画されることがあります。
- 設定メニューの「基本機能設定→表示設定→パワーセーブ」を「入」に設定している場合、BSデジタルリンク予約は実行しません。(51ページ)

- BS機器やD-VHSビデオのi.LINK端子と接続しても録画することはできません。

テレビに付属のビデオリモートコントローラーを使って録画予約するときは

- テレビの取扱説明書をご覧ください。
- テレビのリモコン信号(リモコンコード)と本機のリモコン信号を合わせる操作が必要です。本機のリモコン信号は、購入時「3」に設定されています。

視聴制限を設定する(パレンタルロック)

DVD-VIDEO

お子さまに見せたくない様な過激なシーンを含むDVDビデオの映画ソフトを再生する場合に設定します。パレンタルロックの設定に応じて過激なシーンをカットしたり別のシーンに差し換えたりします。視聴制限に対応していないディスクでは、パレンタルロックの設定をしても再生は制限されません。



- テレビの電源を入れて、ビデオ1などの入力に切り換えてください。
- リモコン切換スイッチを「DVD」側にします。

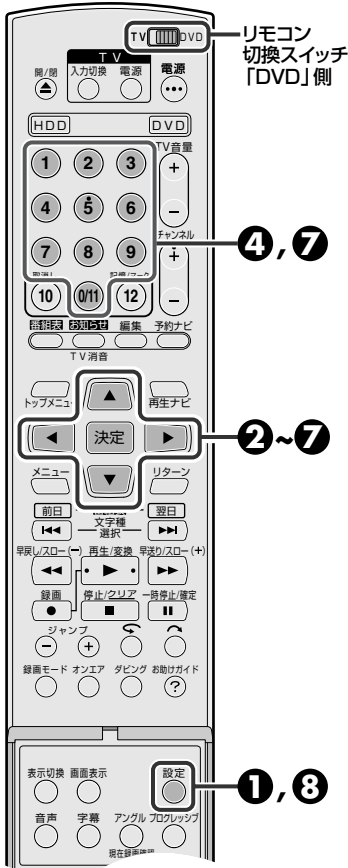

1 停止中に[設定]を押して「設定メニュー」画面を表示する

- ディスクが入ってなくても設定できます。

2 [▲/▼/◀/▶]を押して「DVDビデオ設定→パレンタルロック→セットレベル」を選び、[決定]を押す

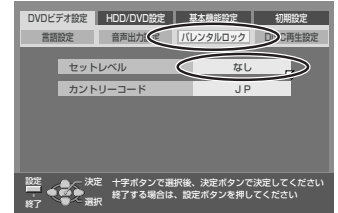

3 [▲/▼]を押して「レベル」を選び、[決定]を押す

- 「レベル1」～「レベル8」の中から選びます。数値が小さい程、制限がきびしくなります。
- 「なし」は、視聴制限をしません。

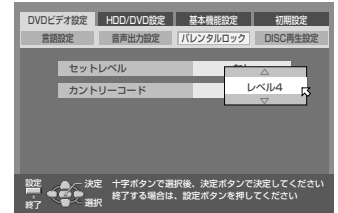

4 [数字](1~9、0/11)を押してパスワード(4ケタの数字)を入力し、[決定]を押す

- 数字の0は[0/11]を押します。
- パスワードの入力を間違えたときは、[決定]を押す前に入力し直してください。
- カントリーコードの変更が必要であれば、手順 8 に進みます。

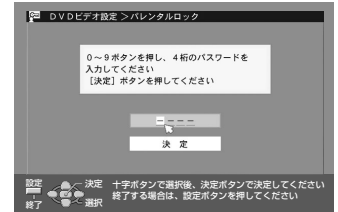

5 [▲/▼]を押して「カントリーコード」を選び、[決定]を押す

6 [▲/▼]を押して「カントリーコード」を選択して、[決定]を押す

- 通常は「JP」(Japan)を選択します。
- カントリー/エリアコード一覧(166ページ)を参照してください。

7 [数字](1~9、0/11)を押して、設定したパスワード(4ケタの数字)を入力し、[決定]を押す

- 数字の0は[0/11]を押します。
- パスワードの入力を間違えたときは、[決定]を押す前に入力し直してください。

8 [設定]を押して終了する

- 設定メニュー画面が消えます。



設定内容を変更・解除するには

1. セットレベルを変更するには、手順③で、変更するレベルを選びます。
解除するには「なし」を選びます。
2. 手順④で、設定されているパスワードを入力します。
 - パスワードを忘れたときは「8888」を入力します。
 - 3回連続してパスワードを間違えると終了画面が表示され「確認」にカーソルが移動して設定変更ができなくなります。[決定]を押して、やり直してください。
3. 手順⑥で、変更するカントリーコードを選びます。

便利な機能

WOWOW/BS 独立音声を視聴する

BSデコーダーの設定を変える

WOWOWやBS独立音声は、スクランブルをかけていない無料の番組も放送しています。このような無料放送の番組と有料放送の番組の変わり目で、音や映像が途切れるときは、「デコーダ入力」の設定を「入」にしてください。



- BSデコーダーの接続をしてください。(p.30ページ)
- テレビの電源を入れて、DVDを見るときのチャンネルにします。
- リモコンの切換スイッチを「DVD」側にします。

リモコン切換スイッチ
「DVD」側

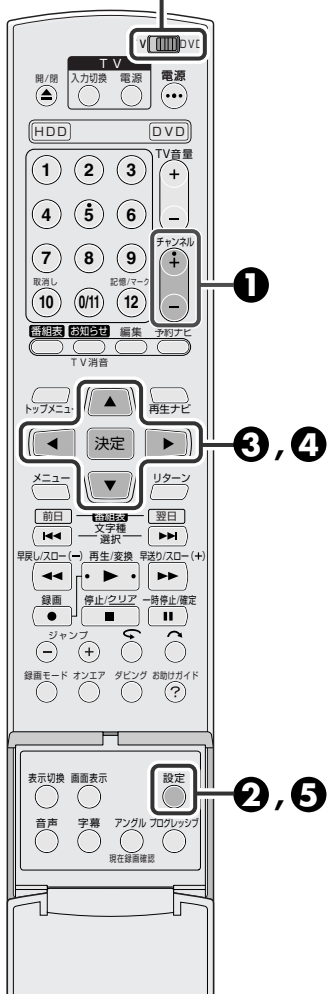

1 [チャンネル+/-]を押してBS5チャンネルを選ぶ

2 [設定]を押して「設定メニュー」画面を表示する

3 [▲/▼/◀/▶]を押して「初期設定→手動チャンネル→デコーダ入力」を選び、[決定]を押す



4 [▲/▼]を押して「入」を選び、[決定]を押す

5 [設定]を押して終了する

- 設定メニュー画面が消えます。



- BS5チャンネルの「デコーダ入力」の設定は「オート」(お買い上げ時の設定)になっています。
- WOWOWやBS独立音声の有料放送を見たり、聞いたりするときは、必ずBSデコーダーの電源を入れてください。

視聴する



準備

- BSデコーダーの接続をしてください。(P.30ページ)
- テレビの電源を入れて、DVDを見るときチャンネルにします。
- リモコンの切換スイッチを「DVD」側にします。

リモコン切換スイッチ
「DVD」側

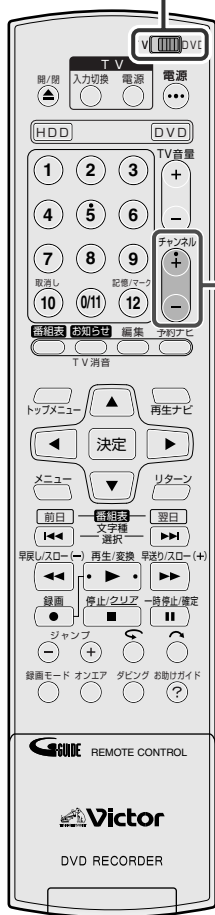

WOWOW の番組を見る

① BS デコーダーの電源を入れる

② [チャンネル+/-] を押して BS5チャンネルを選ぶ

- テレビ画面にWOWOWの番組が映ります。

BS 独立音声を聞く

① BS デコーダーの電源を入れる

② BS デコーダーで独立音声を選ぶ

③ 本機の設定メニューの「BS独立音声」 で「入」を選ぶ(P.161ページ)

④ [チャンネル+/-] を押して BS5チャンネルを選ぶ

- テレビ画面にWOWOWの番組が映りますが、
音声はBS独立音声になります。

WOWOW/BS 独立音声を視聴する (つづき)

録画・録音する

- BSデコーダーの接続をしてください。(P.30ページ)
- テレビの電源を入れて、DVDを見るときチャンネルにします。
- リモコンの切換スイッチを「DVD」側にします。
- DVD側に録画する場合、録画用ディスクを入れます。
- DVD側を操作するときは、[DVD]を押してDVDランプを点灯させます。HDD側を操作するときは、[HDD]を押してHDDランプを点灯させます。

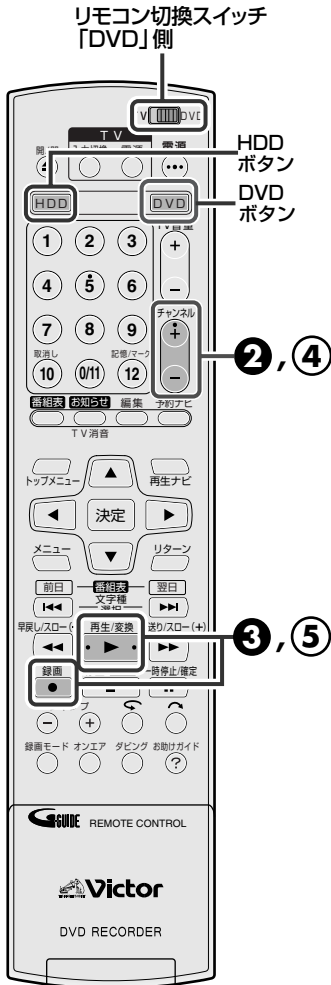

WOWOW の番組を録画する

① BSデコーダーの電源を入れる

② [チャンネル+/-]を押してBS5チャンネルを選ぶ

- テレビ画面にWOWOWの番組が映ります。

③ [録画]を押しながら[再生]を押す

- 本体で操作するときは、[録画]を押すだけです。

BS 独立音声を録音する

① BSデコーダーの電源を入れる

② BSデコーダーで独立音声を選ぶ

③ 本機の設定メニューの「BS独立音声」で「入」を選ぶ(P.161ページ)

④ [チャンネル+/-]を押してBS5チャンネルを選ぶ

- テレビ画面にWOWOWの番組が映りますが、音声はBS独立音声になります。

⑤ [録画]を押しながら[再生]を押す

- 本体で操作するときは、[録画]を押すだけです。

BS独立音声を切り換える

Aモード音声で放送されているBS番組のテレビ音声と独立音声を切り換えます。



- テレビの電源を入れて、DVDを見るときチャンネルにします。
- リモコンの切換スイッチを「DVD」側にします。

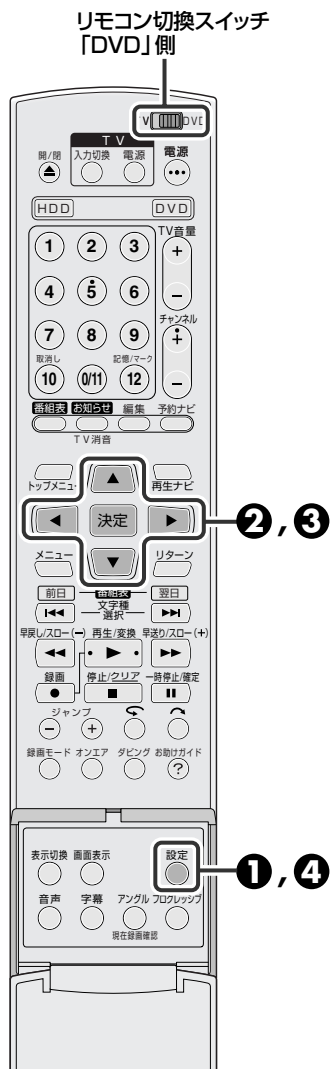

1 [設定] を押して「設定メニュー」画面を表示する



2 [▲/▼/◀/▶] を押して「基本機能設定 → BS 設定 → BS 独立音声」を選ぶ

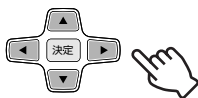

3 [決定] を押したあと [▲/▼] を押して「入」を選び、[決定] を押す

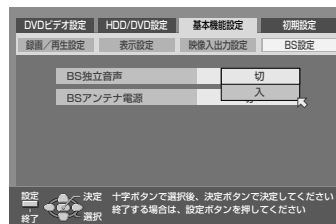

4 [設定] を押して終了する



- 設定メニュー画面が消えます。



BS放送の音声について

- BS放送の音声には、Aモード(FM放送以上の音質)とBモード(CDと同等の音質)があり、番組ごとに適した音声で放送されています。
- Aモード放送のときは、番組(映像)の内容に合った音声以外に、番組と全く関係のない独立音声を放送することができます。
- BS5チャンネルは、主にAモードで放送されており、WOWOWのテレビ音声とBS独立音声も放送されています。



- BS独立音声を聞き終わったあとは、「BS独立音声」を「切」に戻しておいてください。
- 有料放送のBS独立音声を聞くときは、BSデコーダーでも音声を切り換えてください。(P.159ページ参照)

DVD-R/-RW ディスクをファイナライズする

本機で録画したDVD-Rディスクをファイナライズすると他のDVDプレーヤーで再生できるようになります。DVD-RWディスクを他のDVDプレーヤーで再生するには、ビデオモードでフォーマットしたディスクに録画してからファイナライズします。ファイナライズを実行すると録画できなくなります。DVDナビで入力したタイトルは、DVDメニューにタイトルとして登録されます。



- テレビの電源を入れて、ビデオ1などの入力に切り換えてください。
- ファイナライズするDVD-RまたはDVD-RWディスクを入れます。

1 停止中に[設定]を押して「設定メニュー」画面を表示する



2 [▲/▼/◀/▶]を押して「HDD/DVD設定→DISC設定→ファイナライズ」を選び、「決定」を押す

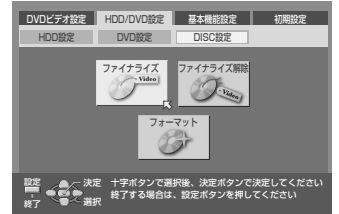
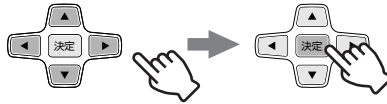

- DVD-R/-RW(ビデオモード)ディスクの場合、背景画選択画面が表示されます。[▲/▼/◀/▶]を押して18種類の中からお好みの背景画を選び、[決定]を押します。

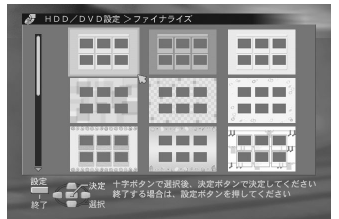

3 [◀/▶]を押して「実行」を選び、「決定」を押す

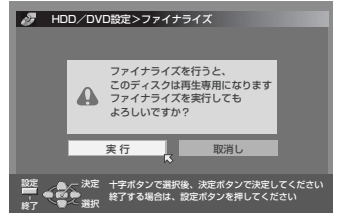

ファイナライズを行う前は

- 未記録部分への記録ができます。
- 番組タイトルを入力できます。
- 番組の消去ができます。
- DVD-Rは記録した部分を消去しても上書きはできません。
- DVD-Rは番組の消去を行ってもディスクの空き容量は増えません。

- DVD-RW(ビデオモード)は番組の消去を行ってもディスクの空き容量は増えません。(最後の番組を消去をした場合は、空き容量が増えます)
- 本機以外の機器で記録されたDVD-R/-RWは、ファイナライズを行ってなくても記録や編集ができます。

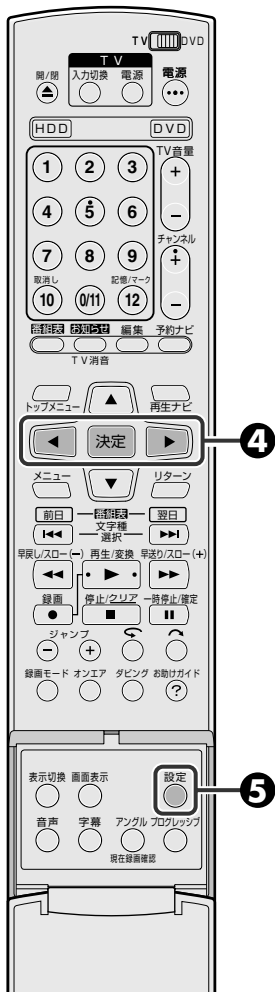

4 [◀/▶]を押して「実行」を選び、[決定]を押す



- 「ファイナライズ実行中」を表示します。
- 終了すると、「完了しました」を表示します。
[決定]を押すと、手順 2 の画面に戻ります。

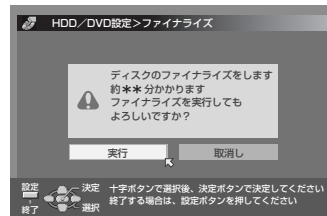

5 [設定]を押して終了する



- 設定メニュー画面が消えます。
- ファイナライズすると録画や編集などができません。
- DVD-RW (VRモード) ディスクをファイナライズした場合、VRモード対応のDVDプレーヤーで再生できます。

ファイナライズ後の再生について

- DVD-R/DVD-RW (ビデオモード) ディスクは、[トップメニュー]または[メニュー]を押して操作します。
- DVD-RW (VRモード) ディスクは、[再生ナビ]を押して操作します。

DVD-RW ディスクのファイナライズを解除する

DVD-R ディスクのファイナライズを解除することはできません。

- ① ファイナライズを解除する DVD-RW ディスクを入れる
- ② [設定]を押して「設定メニュー」画面を表示する
- ③ [▲/▼/◀/▶]を押して「HDD/DVD設定→DISC設定→ファイナライズ解除」を選び、[決定]を押す
- ④ [◀/▶]を押して「解除」を選び、[決定]を押す
- ⑤ [設定]を押してメニュー操作を終了する
 - ファイナライズが解除されると、ファイナライズ前のモードに戻り録画(残量がある場合)できるようになります。



メモ ファイナライズを行うと (DVD-R、DVD-RW(ビデオモード)の場合)

- 本機でファイナライズされたDVD-R/-RWディスクは、DVD-R/DVD-RW対応のDVDプレーヤーで再生可能となりますが、すべての再生を保証するものではありません。
- ご使用のDVDプレーヤー、DVD-R/DVD-RWディスクおよび記録の状態によっては、再生できない場合があります。この場合は、本機で再生してください。
- それまでに録画した映像や音声はDVDビデオ規格に準拠して記録され、DVDビデオとして再生できるようになります。
- 再生中に画面表示(スーパーインポーズ)を表示した場合、タイトル名を表示しません。
- 追加録画できなくなります。

初期化(フォーマット)する

フォーマットしていないDVD-RAM/-RWディスクを録画可能にする場合や、今まで録画した内容を全面消去する場合にフォーマットします。大切な録画データを消去しないように、内容も確認してから行ってください。



- テレビの電源を入れて、ビデオ1などの入力に切り換えてください。
- フォーマットするDVD-RAMまたはDVD-RWディスクを入れます。

1 停止中に
[設定]を押して「設定メニュー」
画面を表示する

2 [▲/▼/◀/▶]を押して
「HDD/DVD設定→DISC
設定→フォーマット」を選び、
[決定]を押す

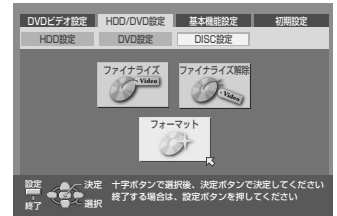

3 [◀/▶]を押して項目を選び、
[決定]を押す

(DVD-RAMの場合)

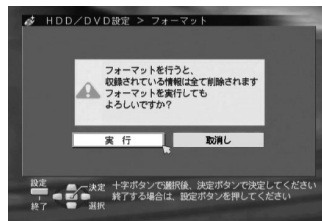

「実行」を選びます

(DVD-RWの場合)

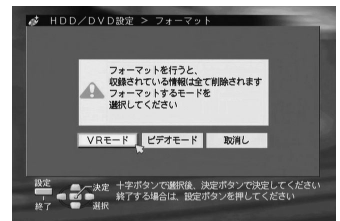

「VRモード」または「ビデオモード」
を選びます

4 [◀/▶]を押して[実行]を選び、
[決定]を押す

(DVD-RW/VRモードの場合)

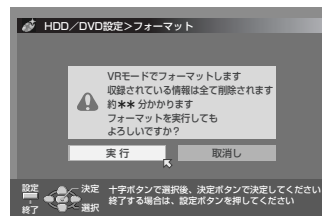

(DVD-RW/ビデオモードの場合)

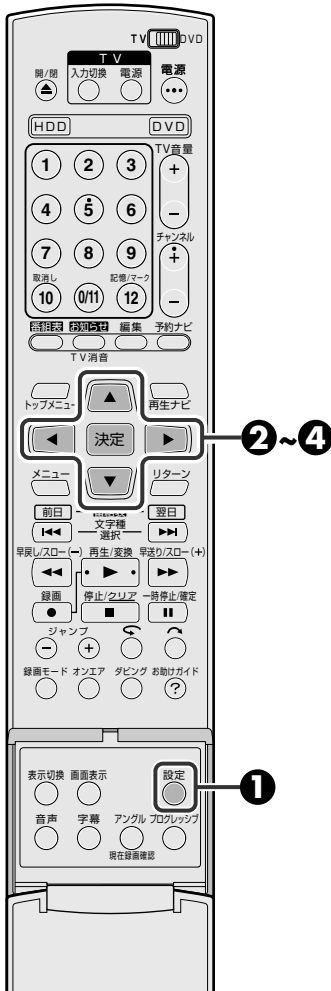
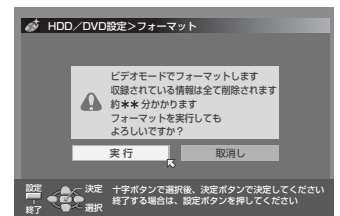

- DVD-Rはフォーマットできません。
- フォーマットするとディスクに記録されたデータは、すべて消去されます。



- 「フォーマット実行中」が表示されているときは、絶対に電源を切ったり、電源コードを抜いたりしないでください。
- 1回(1世代)のみ録画できる映像を録画するときは、CPRM対応のDVD-RW (VRモード) ディスクでフォーマットしてください。

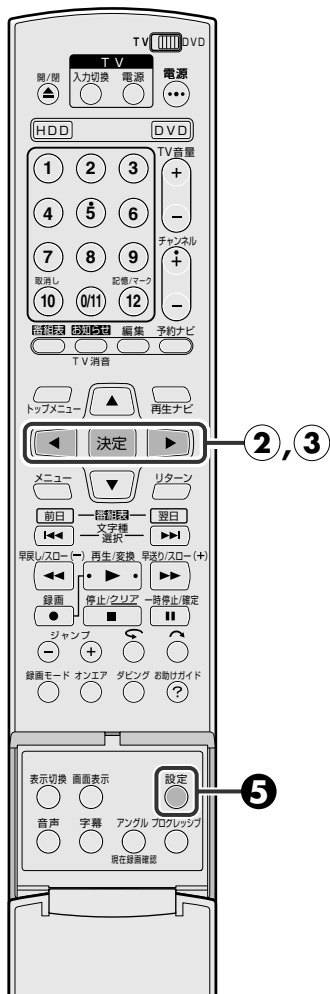

(DVD-RAMの場合)

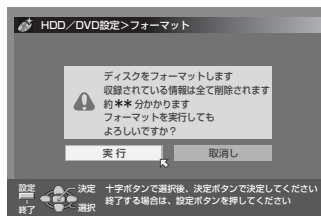

- 「フォーマット実行中」が表示され実行状況がバーグラフで表示されます。
- ディスクによっては、データすべてを書き換えることがあるため、最大約70分かかることがあります。
- 終了すると、「フォーマットを完了しました」を表示します。[決定]を押すと、手順②の画面に戻ります。

⑤ [設定]を押して終了する

- 設定メニュー画面が消えます。

未使用のDVD-RWディスクをフォーマットする

① フォーマットする未使用のDVD-RWディスクを入れる

- 警告画面を表示します。
- ディスクをフォーマットしたくない場合は、[◀/▶]を押して、「取消し」を選び[決定]を押してください。

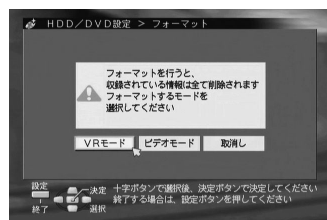

② [◀/▶]を押し、「VRモード」または「ビデオモード」を選び、[決定]を押す

VRモード

- 何回も録画 / 消去したり、編集したいときに選びます。
- 1回(1世代)のみ録画できる映像を録画するときに選びます。

ビデオモード

- 1度見終わった内容を全部消去してから新たに録画したり、他のDVDプレーヤーで見たりするときに選びます。

③ 「フォーマットを完了しました」を表示したら、[決定]を押す (フォーマット終了)



フォーマットされていないDVD-RAMディスクを入れると

- 手順④の画面を表示します。
- [◀/▶]を押して「実行」を選び[決定]を押して、DVD-RAMディスクのフォーマットをしてください。



- タイトル保護された番組でも、フォーマット(初期化)すると、すべての番組が消去されますので注意してください。(P.104ページ)

カントリー／エリアコード一覧表

パレンタルロックの画面で表示されるカントリー／エリアコードの一覧表です。

| | |
|----|----------------------------------|
| AD | Andorra |
| AE | United Arab Emirates |
| AF | Afghanistan |
| AG | Antigua and Barbuda |
| AI | Anguilla |
| AL | Albania |
| AM | Armenia |
| AN | Netherlands Antilles |
| AO | Angola |
| AQ | Antarctica |
| AR | Argentina |
| AS | American Samoa |
| AT | Austria |
| AU | Australia |
| AW | Aruba |
| AZ | Azerbaijan |
| BA | Bosnia and Herzegovina |
| BB | Barbados |
| BD | Bangladesh |
| BE | Belgium |
| BF | Burkina Faso |
| BG | Bulgaria |
| BH | Bahrain |
| BI | Burundi |
| BJ | Benin |
| BM | Bermuda |
| BN | Brunei Darussalam |
| BO | Bolivia |
| BR | Brazil |
| BS | Bahamas |
| BT | Bhutan |
| BV | Bouvet Island |
| BW | Botswana |
| BY | Belarus |
| BZ | Belize |
| CA | Canada |
| CC | Cocos (Keeling) Islands |
| CF | Central African Republic |
| CG | Congo |
| CH | Switzerland |
| CI | Côte d'Ivoire |
| CK | Cook Islands |
| CL | Chile |
| CM | Cameroon |
| CN | China |
| CO | Colombia |
| CR | Costa Rica |
| CU | Cuba |
| CV | Cape Verde |
| CX | Christmas Island |
| CY | Cyprus |
| CZ | Czech Republic |
| DE | Germany |
| DJ | Djibouti |
| DK | Denmark |
| DM | Dominica |
| DO | Dominican Republic |
| DZ | Algeria |
| EC | Ecuador |
| EE | Estonia |
| EG | Egypt |
| EH | Western Sahara |
| ER | Eritrea |
| ES | Spain |
| ET | Ethiopia |
| FI | Finland |
| FJ | Fiji |
| FK | Falkland Islands (Malvinas) |
| FM | Micronesia (Federated States of) |
| FO | Faroe Islands |
| FR | France |
| FX | France, Metropolitan |
| GA | Gabon |
| GB | United Kingdom |
| GD | Grenada |
| GE | Georgia |
| GF | French Guiana |
| GH | Ghana |
| GI | Gibraltar |
| GL | Greenland |
| GM | Gambia |
| GN | Guinea |
| GP | Guadeloupe |

| | |
|----|--|
| GQ | Equatorial Guinea |
| GR | Greece |
| GS | South Georgia and the South Sandwich Islands |
| GT | Guatemala |
| GU | Guam |
| GW | Guinea-Bissau |
| GY | Guyana |
| HK | Hong Kong |
| HM | Heard Island and McDonald Islands |
| HN | Honduras |
| HR | Croatia |
| HT | Haiti |
| HU | Hungary |
| ID | Indonesia |
| IE | Ireland |
| IL | Israel |
| IN | India |
| IO | British Indian Ocean Territory |
| IQ | Iraq |
| IR | Iran (Islamic Republic of) |
| IS | Iceland |
| IT | Italy |
| JM | Jamaica |
| JO | Jordan |
| JP | Japan |
| KE | Kenya |
| KG | Kyrgyzstan |
| KH | Cambodia |
| KI | Kiribati |
| KM | Comoros |
| KN | Saint Kitts and Nevis |
| KP | Korea, Democratic People's Republic of |
| KR | Korea, Republic of |
| KW | Kuwait |
| KY | Cayman Islands |
| KZ | Kazakhstan |
| LA | Lao People's Democratic Republic |
| LB | Lebanon |
| LC | Saint Lucia |
| LI | Liechtenstein |
| LK | Sri Lanka |
| LR | Liberia |
| LS | Lesotho |
| LT | Lithuania |
| LU | Luxembourg |
| LV | Latvia |
| LY | Libyan Arab Jamahiriya |
| MA | Morocco |
| MC | Monaco |
| MD | Moldova, Republic of |
| MG | Madagascar |
| MH | Marshall Islands |
| ML | Mali |
| MM | Myanmar |
| MN | Mongolia |
| MO | Macau |
| MP | Northern Mariana Islands |
| MQ | Martinique |
| MR | Mauritania |
| MS | Montserrat |
| MT | Malta |
| MU | Mauritius |
| MV | Maldives |
| MW | Malawi |
| MX | Mexico |
| MY | Malaysia |
| MZ | Mozambique |
| NA | Namibia |
| NC | New Caledonia |
| NE | Niger |
| NF | Norfolk Island |
| NG | Nigeria |
| NI | Nicaragua |
| NL | Netherlands |
| NO | Norway |
| NP | Nepal |
| NR | Nauru |
| NU | Niue |
| NZ | New Zealand |

| | |
|----|--------------------------------------|
| OM | Oman |
| PA | Panama |
| PE | Peru |
| PF | French Polynesia |
| PG | Papua New Guinea |
| PH | Philippines |
| PK | Pakistan |
| PL | Poland |
| PM | Saint Pierre and Miquelon |
| PN | Pitcairn |
| PR | Puerto Rico |
| PT | Portugal |
| PW | Palau |
| PY | Paraguay |
| QA | Qatar |
| RE | Réunion |
| RO | Romania |
| RU | Russian Federation |
| RW | Rwanda |
| SA | Saudi Arabia |
| SB | Solomon Islands |
| SC | Seychelles |
| SD | Sudan |
| SE | Sweden |
| SG | Singapore |
| SH | Saint Helena |
| SI | Slovenia |
| SJ | Svalbard and Jan Mayen |
| SK | Slovakia |
| SL | Sierra Leone |
| SM | San Marino |
| SN | Senegal |
| SO | Somalia |
| SR | Suriname |
| ST | Sao Tome and Principe |
| SV | El Salvador |
| SY | Syrian Arab Republic |
| SZ | Swaziland |
| TC | Turks and Caicos Islands |
| TD | Chad |
| TF | French Southern Territories |
| TG | Togo |
| TH | Thailand |
| TJ | Tajikistan |
| TK | Tokelau |
| TM | Turkmenistan |
| TN | Tunisia |
| TO | Tonga |
| TP | East Timor |
| TR | Turkey |
| TT | Trinidad and Tobago |
| TV | Tuvalu |
| TW | Taiwan |
| TZ | Tanzania, United Republic of |
| UA | Ukraine |
| UG | Uganda |
| UM | United States Minor Outlying Islands |
| US | United States |
| UY | Uruguay |
| UZ | Uzbekistan |
| VA | Vatican City State (Holy See) |
| VC | Saint Vincent and the Grenadines |
| VE | Venezuela |
| VG | Virgin Islands (British) |
| VI | Virgin Islands (U.S.) |
| VN | Viet Nam |
| VU | Vanuatu |
| WF | Wallis and Futuna Islands |
| WS | Samoa |
| YE | Yemen |
| YT | Mayotte |
| YU | Yugoslavia |
| ZA | South Africa |
| ZM | Zambia |
| ZR | Zaire |
| ZW | Zimbabwe |

言語コード一覧表

字幕や音声は、言語コードで表示されることがあります。表示された言語コードから言語名を知ることができます。以下に言語コードと言語名の対応表を示します。

| | |
|----|-------------|
| AA | アフアル語 |
| AB | アブバジア語 |
| AF | アフリカーンス語 |
| AM | アムハラ語 |
| AR | アラビア語 |
| AS | アッサム語 |
| AY | アイマラ語 |
| AZ | アゼルバイジャン語 |
| BA | バシキール語 |
| BE | ベラルーシ語 |
| BG | ブルガリア語 |
| BH | ビハーリー語 |
| BI | ビスラマ語 |
| BN | ベンガル語、バングラ語 |
| BO | チベット語 |
| BR | ブルトン語 |
| CA | カタロニア語 |
| CO | コルシカ語 |
| CS | チェコ語 |
| CY | ウェールズ語 |
| DZ | ブータン語 |
| EL | ギリシャ語 |
| EO | エスペラント語 |
| ET | エストニア語 |
| EU | バスク語 |
| FA | ペルシャ語 |
| FJ | フィジー語 |
| FO | フェロー語 |
| FY | フリジア語 |
| GA | アイルランド語 |
| GD | スコットランドゲール語 |
| GL | ガルシア語 |
| GN | グアラニ語 |
| GU | グジャラード語 |
| HA | ハウサ語 |
| HI | ヒンディー語 |
| HR | クロアチア語 |
| HU | ハンガリー語 |
| HY | アルメニア語 |
| IA | 国際語 |
| IE | 国際語 |
| IK | イヌピック語 |

| | |
|----|-------------|
| IN | インドネシア語 |
| IS | アイスランド語 |
| IW | ヘブライ語 |
| JI | イディッシュ語 |
| JW | ジャワ語 |
| KA | グルジア語 |
| KK | カザフ語 |
| KL | グリーンランド語 |
| KM | カンボジア語 |
| KN | カナダ語 |
| KO | 韓国（朝鮮）語 |
| KS | カシミール語 |
| KU | クルド語 |
| KY | キルギス語 |
| LA | ラテン語 |
| LN | リンガラ語 |
| LO | ラオス語 |
| LT | リトアニア語 |
| LV | ラトビア語、レット語 |
| MG | マダガスカル語 |
| MI | マオリ語 |
| MK | マケドニア語 |
| ML | マラヤーラム語 |
| MN | モンゴル語 |
| MO | モルダビア語 |
| MR | マラータ語 |
| MS | マライ（マレー）語 |
| MT | マルタ語 |
| MY | ミャンマー語 |
| NA | ナウル語 |
| NE | ネパール語 |
| OC | プロバンス語 |
| OM | （アフォン）オロモ語 |
| OR | オリヤー語 |
| PA | パンジャブ語 |
| PL | ポーランド語 |
| PS | パシュトー語 |
| PT | ポルトガル語 |
| QU | ケチュア語 |
| RM | ラエティ - ロマン語 |
| RN | キルンディ語 |
| RO | ルーマニア語 |

| | |
|----|------------|
| RU | ロシア語 |
| RW | キニヤルワンダ語 |
| SA | サンスクリット語 |
| SD | シンド語 |
| SG | サント語 |
| SH | セルボアクロアチア語 |
| SI | シンハラ語 |
| SK | スロバキア語 |
| SL | スロベニア語 |
| SM | サモア語 |
| SN | ショナ語 |
| SO | ソマリ語 |
| SQ | アルバニア語 |
| SR | セルビア語 |
| SS | シスワティ語 |
| ST | セストゥ語 |
| SU | スンダ語 |
| SW | スワヒリ語 |
| TA | タミール語 |
| TE | テルグ語 |
| TG | タジク語 |
| TH | タイ語 |
| TI | ティグリニヤ語 |
| TK | トゥルクメン語 |
| TL | タガログ語 |
| TN | セツワナ語 |
| TO | トンガ語 |
| TR | トルコ語 |
| TS | ツォンガ語 |
| TT | タタール語 |
| TW | トウィ語 |
| UK | ウクライナ語 |
| UR | ウルドゥー語 |
| UZ | ウズベク語 |
| VI | ベトナム語 |
| VO | ヴラピュク語 |
| WO | ウォロフ語 |
| XH | コーサ語 |
| YO | ヨルバ語 |
| ZH | 中国語 |
| ZU | ズール語 |

受信チャンネル一覧表

地域設定の地域表

お住まいの地域が表中に記載されていないときは、受信できるテレビ局をひとつずつ設定してください。(P.36ページ)

この表の見かた

本機でのチャンネル表示番号

| | 地域 | 放送局名・受信チャンネル | |
|-------|---------------|-----------------|-----------------|
| | | 1 | 2 |
| 都道府県名 | 地域名 (対応都市) | 放送局名 受信チャンネル | 放送局名 受信チャンネル |

映らないときは、お近くの地域も試してください。

(2004年9月現在)

| 地域 | 放送局名・受信チャンネル | | | | | | | | | | | | | |
|------|--------------|------------|----------------|-------------|--------------|--------------|-------------|-------------|--------------|--------------|--------------|--------------|--------------|-------------|
| | 1 | 2 | 3 | 4 | 5 | 6 | 7 | 8 | 9 | 10 | 11 | 12 | | |
| 初期設定 | 1 | 2 | 3 | 4 | 5 | 6 | 7 | 8 | 9 | 10 | 11 | 12 | | |
| 北海道 | 札幌(江別) | 北海道放送 1 | | NHK総合 3 | | 札幌テレビ 5 | | 北海道文化 27 | | 北海道テレビ 35 | テレビ北海道 17 | NHK教育 12 | | |
| | 小樽 | | NHK教育 2 | | 北海道テレビ 4 | | 札幌テレビ 7 | 北海道文化 26 | 北海道放送 9 | | NHK総合 11 | テレビ北海道 24 | | |
| | 旭川 | | NHK教育 2 | 北海道文化 37 | | 北海道テレビ 39 | | 札幌テレビ 7 | | NHK総合 9 | | 北海道放送 11 | テレビ北海道 33 | |
| | 名寄 | | | 北海道文化 26 | NHK総合 4 | | 札幌テレビ 6 | | 北海道テレビ 24 | | 北海道放送 10 | | NHK教育 12 | |
| | 稚内 | | NHK教育 30 | 北海道文化 26 | | 北海道テレビ 24 | | 札幌テレビ 22 | | NHK総合 28 | 北海道放送 10 | | | |
| | 室蘭 | | NHK教育 2 | 北海道文化 37 | | 北海道テレビ 39 | | 札幌テレビ 7 | | NHK総合 9 | | 北海道放送 11 | テレビ北海道 29 | |
| | 苫小牧 | | NHK教育 49 | 北海道文化 53 | | 北海道テレビ 61 | | 札幌テレビ 57 | | NHK総合 51 | | 北海道放送 55 | テレビ北海道 47 | |
| | 函館 | | 北海道文化 27 | | NHK総合 4 | | 北海道放送 6 | | 北海道テレビ 35 | | | NHK教育 10 | テレビ北海道 21 | 札幌テレビ 12 |
| | 帯広 | | 北海道文化 32 | | NHK総合 4 | | 北海道放送 6 | | 北海道テレビ 34 | | 札幌テレビ 10 | | NHK教育 12 | |
| | 釧路 | | NHK教育 2 | 北海道文化 41 | | 北海道テレビ 39 | | 札幌テレビ 7 | | NHK総合 9 | | 北海道放送 11 | | |
| 網走 | 北海道放送 1 | | NHK総合 3 | | 札幌テレビ 5 | | | 北海道文化 27 | | 北海道テレビ 35 | | NHK教育 12 | | |
| 北見 | | NHK教育 2 | 北海道文化 59 | | 北海道テレビ 61 | | 札幌テレビ 7 | | NHK総合 9 | | 北海道放送 53 | | | |
| 青森 | 青森(弘前) | 青森放送 1 | | NHK総合 3 | 青森朝日 34 | NHK教育 5 | | | | | | 青森テレビ 38 | | |
| | 八戸 | | 岩手めんこい 29 | | 青森朝日 31 | | | NHK教育 7 | | NHK総合 9 | | 青森放送 11 | 青森テレビ 33 | |
| | むつ | | | | NHK総合 4 | | 青森朝日 56 | | 青森テレビ 58 | | 青森放送 10 | | NHK教育 12 | |
| 岩手 | 盛岡 | | | | NHK総合 4 | | 岩手放送 6 | | NHK教育 8 | 岩手朝日 31 | テレビ岩手 35 | | 岩手めんこい 33 | |
| | 釜石 | | NHK総合 2 | | | | テレビ岩手 58 | | 岩手めんこい 60 | 岩手朝日 62 | 岩手放送 10 | | NHK教育 12 | |
| | 二戸 | | 岩手放送 2 | | | NHK総合 5 | | | 岩手めんこい 29 | 岩手朝日 61 | テレビ岩手 37 | | NHK教育 12 | |
| 宮城 | 仙台 | 東北放送 1 | | NHK総合 3 | | NHK教育 5 | | 東日本放送 32 | | 宮城テレビ 34 | | | 仙台放送 12 | |
| | 石巻 | 東北放送 59 | | NHK総合 51 | | NHK教育 49 | | 東日本放送 61 | | 宮城テレビ 55 | | | 仙台放送 57 | |
| | 気仙沼 | | NHK総合 2 | | 東北放送 4 | | 仙台放送 6 | 東日本放送 43 | | 宮城テレビ 37 | NHK教育 10 | | | |
| 秋田 | 秋田 | | NHK教育 2 | | | 秋田朝日 31 | | | | NHK総合 9 | | 秋田放送 11 | 秋田テレビ 37 | |
| | 大館 | | | | NHK総合 4 | 秋田朝日 59 | 秋田放送 6 | | NHK教育 8 | | | | 秋田テレビ 57 | |
| | 大曲 | | NHK教育 43 | | | 秋田朝日 41 | | | | NHK総合 45 | | 秋田放送 47 | 秋田テレビ 51 | |
| 山形 | 山形 | | さくらんぼテレビ 30 | | NHK教育 4 | | テレビ山形 36 | | NHK総合 8 | | 山形放送 10 | | 山形テレビ 38 | |
| | 鶴岡(酒田) | 山形放送 1 | さくらんぼテレビ 24 | | NHK総合 3 | | NHK教育 6 | | テレビ山形 22 | | | | 山形テレビ 39 | |
| | 米沢 | | さくらんぼテレビ 60 | | NHK教育 50 | | テレビ山形 56 | | NHK総合 52 | | 山形放送 54 | | 山形テレビ 58 | |
| 福島 | 福島(郡山) | | NHK教育 2 | | テレビ福島 31 | | 福島中央 33 | | | NHK総合 9 | 福島放送 35 | 福島テレビ 11 | | |
| | いわき | | テレビ福島 62 | | NHK総合 4 | | 福島中央 58 | | 福島テレビ 8 | | NHK教育 10 | | 福島放送 60 | |
| | 会津若松 | NHK総合 1 | | NHK教育 3 | テレビ福島 47 | | 福島テレビ 6 | | 福島中央 37 | | 福島放送 41 | | | |

| | 地域 | 放送局名・受信チャンネル | | | | | | | | | | | |
|-----|-----------------|--|-------------|---------------|-------------|-------------|---------------|-------------|--------------|--------------|--------------|--------------|-------------|
| | | 1 | 2 | 3 | 4 | 5 | 6 | 7 | 8 | 9 | 10 | 11 | 12 |
| 茨城 | 水戸(勝田) | NHK総合 44 | | NHK教育 46 | 日本テレビ 42 | | TBS 40 | | フジテレビ 38 | | テレビ朝日 36 | | テレビ東京 32 |
| | 日立 | NHK総合 52 | | NHK教育 50 | 日本テレビ 54 | | TBS 56 | | フジテレビ 58 | | テレビ朝日 60 | | テレビ東京 62 |
| 栃木 | 宇都宮1 | NHK総合 29 | | NHK教育 27 | 日本テレビ 25 | | TBS 23 | | フジテレビ 21 | | テレビ朝日 19 | とちぎテレビ 31 | テレビ東京 17 |
| | 宇都宮2 | NHK総合 51 | | NHK教育 49 | 日本テレビ 53 | | TBS 55 | | フジテレビ 57 | | テレビ朝日 41 | とちぎテレビ 31 | テレビ東京 44 |
| | 矢板1 | NHK総合 51 | | NHK教育 49 | 日本テレビ 53 | | TBS 55 | | フジテレビ 57 | | テレビ朝日 59 | とちぎテレビ 33 | テレビ東京 61 |
| | 矢板2 | NHK総合 40 | | NHK教育 30 | 日本テレビ 36 | | TBS 42 | | フジテレビ 45 | | テレビ朝日 59 | とちぎテレビ 33 | テレビ東京 61 |
| 群馬 | 前橋 (伊勢崎・高崎) | NHK総合 52 | | NHK教育 50 | 日本テレビ 54 | 群馬テレビ 48 | TBS 56 | 放送大学 40 | フジテレビ 58 | | テレビ朝日 60 | | テレビ東京 62 |
| | 桐生1 | NHK総合 43 | | NHK教育 45 | 日本テレビ 39 | 群馬テレビ 41 | TBS 37 | 放送大学 40 | フジテレビ 35 | | テレビ朝日 33 | | テレビ東京 31 |
| | 桐生2 | NHK総合 51 | | NHK教育 57 | 日本テレビ 53 | 群馬テレビ 41 | TBS 55 | 放送大学 40 | フジテレビ 35 | | テレビ朝日 59 | | テレビ東京 61 |
| 埼玉 | さいたま | (三郷・越谷・狭山・草加・所沢・新座・上尾・朝霞・入間・岩槻・大宮・春日部・川口・川越) | | | | | | | | | | | |
| | | NHK総合 1 | MXテレビ 14 | NHK教育 3 | 日本テレビ 4 | 放送大学 16 | TBS 6 | | フジテレビ 8 | | テレビ朝日 10 | テレビ埼玉 38 | テレビ東京 12 |
| | 熊谷1 | NHK総合 33 | | NHK教育 35 | 日本テレビ 25 | | TBS 23 | | フジテレビ 21 | | テレビ朝日 19 | テレビ埼玉 28 | テレビ東京 17 |
| | 熊谷2 | NHK総合 51 | | NHK教育 35 | 日本テレビ 53 | | TBS 55 | | フジテレビ 57 | | テレビ朝日 59 | テレビ埼玉 30 | テレビ東京 61 |
| | 秩父1 | NHK総合 51 | | NHK教育 49 | 日本テレビ 53 | | TBS 55 | | フジテレビ 57 | | テレビ朝日 59 | テレビ埼玉 47 | テレビ東京 61 |
| 秩父2 | NHK総合 14 | | NHK教育 49 | 日本テレビ 16 | | TBS 18 | | フジテレビ 29 | | テレビ朝日 38 | テレビ埼玉 47 | テレビ東京 44 | |
| 千葉 | 千葉 | (我孫子・市川・市原・浦安・柏・木更津・佐倉・流山・習志野・野田・船橋・松戸・八千代) | | | | | | | | | | | |
| | | NHK総合 1 | MXテレビ 14 | NHK教育 3 | 日本テレビ 4 | 放送大学 16 | TBS 6 | | フジテレビ 8 | | テレビ朝日 10 | 千葉テレビ 46 | テレビ東京 12 |
| | 銚子 | NHK総合 51 | | NHK教育 49 | 日本テレビ 53 | | TBS 55 | | フジテレビ 57 | | テレビ朝日 59 | 千葉テレビ 39 | テレビ東京 61 |
| 東京 | 23区 | (昭島・青梅・小金井・小平・立川・調布・東久留米・東村山・日野・府中・武蔵野・三鷹) | | | | | | | | | | | |
| | | NHK総合 1 | MXテレビ 14 | NHK教育 3 | 日本テレビ 4 | 放送大学 16 | TBS 6 | テレビ埼玉 38 | フジテレビ 8 | テレビ神奈川 42 | テレビ朝日 10 | 千葉テレビ 46 | テレビ東京 12 |
| | 八王子1 | NHK総合 51 | MXテレビ 47 | NHK教育 49 | 日本テレビ 53 | | TBS 55 | | フジテレビ 57 | | テレビ朝日 59 | | テレビ東京 61 |
| | 八王子2 | NHK総合 33 | MXテレビ 40 | NHK教育 29 | 日本テレビ 35 | | TBS 37 | | フジテレビ 31 | | テレビ朝日 45 | | テレビ東京 62 |
| | 多摩1 | NHK総合 30 | MXテレビ 28 | NHK教育 32 | 日本テレビ 26 | | TBS 24 | | フジテレビ 22 | | テレビ朝日 20 | | テレビ東京 18 |
| 多摩2 | NHK総合 49 | MXテレビ 61 | NHK教育 47 | 日本テレビ 51 | | TBS 53 | | フジテレビ 55 | | テレビ朝日 57 | | テレビ東京 59 | |
| 神奈川 | *横浜1 (横浜の一部) | NHK総合 52 | | NHK教育 50 | 日本テレビ 54 | | TBS 56 | | フジテレビ 58 | | テレビ朝日 60 | テレビ神奈川 48 | テレビ東京 62 |
| | *横浜2 | (横浜・厚木・海老名・鎌倉・川崎・相模原・座間・藤沢・町田・大和・横須賀) | | | | | | | | | | | |
| | | NHK総合 1 | MXテレビ 14 | NHK教育 3 | 日本テレビ 4 | 放送大学 16 | TBS 6 | | フジテレビ 8 | | テレビ朝日 10 | テレビ神奈川 42 | テレビ東京 12 |
| | 平塚(茅ヶ崎) | NHK総合 33 | | NHK教育 29 | 日本テレビ 35 | | TBS 37 | | フジテレビ 39 | | テレビ朝日 41 | テレビ神奈川 31 | テレビ東京 43 |
| | 秦野 | NHK総合 47 | | NHK教育 49 | 日本テレビ 51 | | TBS 53 | | フジテレビ 55 | | テレビ朝日 57 | テレビ神奈川 61 | テレビ東京 59 |
| 小田原 | NHK総合 52 | | NHK教育 50 | 日本テレビ 54 | | TBS 56 | | フジテレビ 58 | | テレビ朝日 60 | テレビ神奈川 46 | テレビ東京 62 | |
| 山梨 | 甲府 | NHK総合 1 | | NHK教育 3 | | 山梨放送 5 | | テレビ山梨 37 | | | | | |
| | 長野1 | | NHK総合 44 | 長野朝日 50 | | テレビ信州 40 | | 長野放送 42 | | NHK教育 46 | | 信越放送 48 | |
| | 長野2 | | NHK総合 2 | 長野朝日 20 | | テレビ信州 30 | | 長野放送 38 | | NHK教育 9 | | 信越放送 11 | |
| | 松本 | | NHK総合 44 | 長野朝日 50 | | テレビ信州 48 | | 長野放送 42 | | NHK教育 46 | | 信越放送 40 | |
| | 飯田 | | | NHK教育 3 | NHK総合 4 | テレビ信州 42 | 信越放送 6 | | 長野放送 40 | | 長野朝日 44 | | |
| | 岡谷・諏訪 | | | | NHK総合 4 | テレビ信州 59 | 信越放送 6 | | NHK教育 8 | 長野放送 47 | 長野朝日 61 | | |
| 新潟 | 新潟(長岡) | | | 新潟テレビ21 21 | テレビ新潟 29 | 新潟放送 5 | | NHK総合 8 | | 新潟総合TV 35 | | NHK教育 12 | |
| | 上越 | NHK教育 1 | | NHK総合 3 | テレビ新潟 27 | | 新潟テレビ21 37 | | 新潟総合TV 33 | | 新潟放送 10 | | |

次ページへ続く



* 横浜市にお住まいのかたは、通常は「横浜2」をお選びください。
「横浜2」ではうまく受信できないときに、「横浜1」をお選びください。

その他

受信チャンネル一覧表 (つづき)

映らないときは、お近くの地域も試してください。

| | 地域 | 放送局名・受信チャンネル | | | | | | | | | | | | |
|-----|--|--------------|-------------|--------------|------------|--------------|-------------|-------------|-------------|-------------|-------------|--------------|----------------|-------------|
| | | 1 | 2 | 3 | 4 | 5 | 6 | 7 | 8 | 9 | 10 | 11 | 12 | |
| 富山 | 富山 | 北日本放送 1 | | NHK総合 3 | | | | | 富山テレビ 34 | | NHK教育 10 | | チューリップTV 32 | |
| | 高岡 | 北日本放送 50 | | NHK総合 48 | | | | | 富山テレビ 44 | | NHK教育 46 | | チューリップTV 42 | |
| 石川 | 金沢 (小松) | | 石川テレビ 37 | | NHK総合 4 | | 北陸放送 6 | | NHK教育 8 | | テレビ金沢 33 | | 北陸朝日 25 | |
| | 七尾 | テレビ金沢 57 | | 北陸朝日 59 | | NHK教育 5 | | 石川テレビ 55 | | NHK総合 9 | | 北陸放送 11 | | |
| 福井 | 福井 | | | NHK教育 3 | | | 北陸放送 6 | | NHK総合 9 | | | 福井放送 11 | 福井テレビ 39 | |
| | 敦賀 | | | | | | NHK総合 6 | | 福井放送 8 | | 福井テレビ 38 | | NHK教育 12 | |
| 岐阜 | 岐阜 (大垣) | 東海テレビ 1 | | NHK総合 39 | | 中部日本放送 5 | | 中京テレビ 35 | | NHK教育 9 | 岐阜放送 37 | 名古屋テレビ 11 | テレビ愛知 25 | |
| | 高山 | | NHK教育 2 | | NHK総合 4 | | 中部日本放送 6 | 中京テレビ 26 | 東海テレビ 8 | | 岐阜放送 38 | | 名古屋テレビ 12 | |
| | 中津川 | | | | NHK総合 4 | | 名古屋テレビ 6 | 中京テレビ 26 | 中部日本放送 8 | | 東海テレビ 10 | 岐阜放送 28 | NHK教育 12 | |
| 静岡 | 静岡 (清水・焼津) | | NHK教育 2 | 静岡第1 31 | | 静岡朝日 33 | | テレビ静岡 35 | | NHK総合 9 | | 静岡放送 11 | | |
| | 浜松 | | 静岡第1 30 | | NHK総合 4 | | 静岡放送 6 | | NHK教育 8 | | 静岡朝日 28 | | テレビ静岡 34 | |
| | 富士 (富士宮) | | NHK教育 54 | 静岡第1 27 | | 静岡朝日 29 | | テレビ静岡 39 | | NHK総合 52 | | 静岡放送 41 | | |
| | 三島・沼津 | | NHK教育 51 | 静岡第1 61 | | 静岡朝日 57 | | テレビ静岡 59 | | NHK総合 53 | | 静岡放送 55 | | |
| | 島田 | NHK総合 1 | | NHK教育 3 | | 静岡放送 5 | | 静岡第1 48 | | | | 静岡朝日 50 | | テレビ静岡 58 |
| | 藤枝 | NHK総合 42 | | NHK教育 44 | | 静岡放送 40 | | 静岡第1 24 | | | | 静岡朝日 26 | | テレビ静岡 38 |
| 愛知 | 名古屋 (安城・一宮・岡崎・春日井・刈谷・小牧・瀬戸・半田) | 東海テレビ 1 | | NHK総合 3 | | 中部日本放送 5 | 岐阜放送 37 | 中京テレビ 35 | 三重テレビ 33 | NHK教育 9 | | 名古屋テレビ 11 | テレビ愛知 25 | |
| | 豊橋 (豊川) | 東海テレビ 56 | | NHK総合 54 | | 中部日本放送 62 | | 中京テレビ 58 | | NHK教育 50 | | 名古屋テレビ 60 | テレビ愛知 52 | |
| | 豊田 | 東海テレビ 57 | | NHK総合 53 | | 中部日本放送 55 | | 中京テレビ 59 | | NHK教育 51 | | 名古屋テレビ 61 | テレビ愛知 49 | |
| 三重 | 津 (鈴鹿・松坂・四日市) | 東海テレビ 1 | | NHK総合 31 | | 中部日本放送 5 | | 中京テレビ 35 | | NHK教育 9 | 三重テレビ 33 | 名古屋テレビ 11 | テレビ愛知 25 | |
| | 伊勢 | 東海テレビ 57 | | NHK総合 53 | | 中部日本放送 55 | | 中京テレビ 47 | | NHK教育 49 | 三重テレビ 59 | 名古屋テレビ 61 | | |
| | 名張 | 東海テレビ 62 | | NHK総合 52 | | 中部日本放送 60 | | 中京テレビ 54 | | NHK教育 50 | 三重テレビ 58 | 名古屋テレビ 56 | | |
| 滋賀 | 大津 | | NHK総合 28 | | 毎日放送 36 | | 朝日放送 38 | 京都テレビ 34 | 関西テレビ 40 | | 読売テレビ 42 | びわ湖放送 30 | NHK教育 46 | |
| | 彦根 | | NHK総合 52 | | 毎日放送 54 | | 朝日放送 58 | | 関西テレビ 60 | | 読売テレビ 62 | びわ湖放送 56 | NHK教育 50 | |
| 京都 | 京都 (宇治) | | NHK総合 2 | 京都テレビ 34 | 毎日放送 4 | テレビ大阪 19 | 朝日放送 6 | | 関西テレビ 8 | | 読売テレビ 10 | | NHK教育 12 | |
| | 舞鶴 | | NHK総合 51 | | 毎日放送 53 | 京都テレビ 57 | 朝日放送 55 | | 関西テレビ 59 | | 読売テレビ 61 | | NHK教育 49 | |
| | 福知山 | | NHK総合 50 | | 毎日放送 54 | 京都テレビ 56 | 朝日放送 58 | | 関西テレビ 60 | | 読売テレビ 62 | | NHK教育 52 | |
| 大阪 | 大阪 (池田・和泉・茨木・門真・河内長野・岸和田・堺・吹田・大東・高槻・豊中・富田林・寝屋川・羽曳野・東大阪・枚方・松原・守口・八尾) | | NHK総合 2 | サンテレビ 36 | 毎日放送 4 | | 朝日放送 6 | | 関西テレビ 8 | テレビ大阪 19 | 読売テレビ 10 | | NHK教育 12 | |
| | 神戸1 | | NHK総合 28 | サンテレビ 36 | 毎日放送 18 | | 朝日放送 20 | | 関西テレビ 22 | | 読売テレビ 24 | テレビ大阪 19 | NHK教育 26 | |
| | 神戸2 | | NHK総合 28 | サンテレビ 36 | 毎日放送 31 | | 朝日放送 41 | | 関西テレビ 43 | | 読売テレビ 47 | テレビ大阪 19 | NHK教育 45 | |
| | 神戸灘 | | NHK総合 52 | サンテレビ 62 | 毎日放送 54 | | 朝日放送 56 | | 関西テレビ 58 | | 読売テレビ 60 | テレビ大阪 19 | NHK教育 50 | |
| | 川西 | | NHK総合 29 | サンテレビ 33 | 毎日放送 35 | | 朝日放送 37 | | 関西テレビ 39 | | 読売テレビ 41 | | NHK教育 31 | |
| | 三木 | | NHK総合 44 | サンテレビ 36 | 毎日放送 34 | | 朝日放送 38 | | 関西テレビ 40 | | 読売テレビ 42 | | NHK教育 46 | |
| | 姫路 | | NHK総合 50 | サンテレビ 56 | 毎日放送 54 | | 朝日放送 58 | | 関西テレビ 60 | | 読売テレビ 62 | | NHK教育 52 | |
| | 明石 (加古川) | | NHK総合 51 | サンテレビ 55 | 毎日放送 53 | | 朝日放送 57 | | 関西テレビ 59 | | 読売テレビ 61 | テレビ大阪 19 | NHK教育 49 | |
| 奈良 | 奈良 (橿原) | | NHK総合 2 | テレビ大阪 19 | 毎日放送 4 | NHK奈良 51 | 朝日放送 6 | 京都テレビ 34 | 関西テレビ 8 | サンテレビ 36 | 読売テレビ 10 | 奈良テレビ 55 | NHK教育 12 | |
| | 五條 | | NHK総合 43 | 奈良テレビ 41 | 毎日放送 33 | | 朝日放送 35 | | 関西テレビ 37 | | 読売テレビ 39 | | NHK教育 45 | |
| 和歌山 | 和歌山 | | NHK総合 32 | テレビ和歌山 30 | 毎日放送 42 | | 朝日放送 44 | | 関西テレビ 46 | | 読売テレビ 48 | | NHK教育 26 | |
| | 海南・田辺 | | NHK総合 50 | テレビ和歌山 56 | 毎日放送 54 | | 朝日放送 58 | | 関西テレビ 60 | | 読売テレビ 62 | | NHK教育 52 | |

| | 地 域 | 放送局名・受信チャンネル | | | | | | | | | | | |
|-----|---------------|--------------|-------------|--------------|---------------|--------------|--------------|--------------|--------------|---------------|--------------|---------------|---------------|
| | | 1 | 2 | 3 | 4 | 5 | 6 | 7 | 8 | 9 | 10 | 11 | 12 |
| 鳥取 | 鳥取 | 日本海テレビ 1 | | NHK総合 3 | NHK教育 4 | | | | 山陰中央 24 | | 山陰放送 22 | | |
| | 松江 | 日本海テレビ 30 | | | | | NHK総合 6 | | 山陰中央 34 | | 山陰放送 10 | | NHK教育 12 |
| 島根 | 浜田 | | NHK総合 2 | 日本海テレビ 54 | | 山陰放送 5 | | | 山陰中央 58 | NHK教育 9 | | | |
| | 岡山(倉敷) | TVせとうち 23 | | NHK教育 3 | | NHK総合 5 | 瀬戸内海放送 25 | 岡山放送 35 | | 西日本放送 9 | | 山陽放送 11 | |
| 岡山 | 津山 | | NHK総合 2 | | TVせとうち 56 | | 瀬戸内海放送 62 | 山陽放送 7 | | 西日本放送 58 | | 岡山放送 60 | NHK教育 12 |
| | 笠岡 | | NHK総合 2 | | NHK教育 4 | TVせとうち 19 | 山陽放送 6 | | | 西日本放送 17 | 瀬戸内海放送 21 | 岡山放送 60 | |
| 広島 | 広島 | テレビ新広島 31 | | NHK総合 3 | 中国放送 4 | | | NHK教育 7 | | 広島ホームTV 35 | | | 広島テレビ 12 |
| | 福山 | テレビ新広島 54 | | NHK教育 3 | | NHK総合 5 | | 中国放送 7 | | 広島ホームTV 57 | | 広島テレビ 11 | |
| | 尾道 | NHK総合 1 | | | 広島ホームTV 24 | | | NHK教育 7 | テレビ新広島 26 | | 中国放送 10 | | 広島テレビ 12 |
| | 呉 | NHK教育 1 | | | 広島ホームTV 24 | 広島テレビ 5 | | | テレビ新広島 26 | 中国放送 9 | | NHK総合 11 | |
| 山口 | 山口 (徳山・防府) | NHK教育 1 | | | | 山口朝日 28 | | | テレビ山口 38 | | NHK総合 9 | 山口放送 11 | |
| | 下関 | NHK教育 41 | | TXN九州 23 | 山口放送 4 | 山口朝日 21 | | テレビ山口 33 | | NHK総合 39 | テレビ西日本 10 | | |
| | 宇部 | NHK教育 14 | | | | 山口朝日 31 | | テレビ山口 20 | | NHK総合 16 | テレビ西日本 10 | 山口放送 18 | |
| | 岩国 | NHK教育 1 | | | | 山口朝日 28 | | テレビ山口 22 | | NHK総合 9 | | 山口放送 11 | |
| 徳島 | 徳島 | 四国放送 1 | | NHK総合 3 | 毎日放送 4 | | 朝日放送 6 | | 関西テレビ 8 | | 読売テレビ 10 | | NHK教育 38 |
| 香川 | 高松 | TVせとうち 19 | | NHK教育 39 | | NHK総合 37 | 瀬戸内海放送 33 | 岡山放送 31 | | 西日本放送 41 | | 山陽放送 29 | |
| | 丸亀 | TVせとうち 16 | | NHK教育 40 | | NHK総合 44 | 瀬戸内海放送 42 | 岡山放送 22 | | 西日本放送 20 | | 山陽放送 18 | |
| 愛媛 | 松山 | | NHK教育 2 | | あいテレビ 29 | | NHK総合 6 | | 愛媛放送 37 | 愛媛朝日 25 | 南海放送 10 | テレビ新広島 31 | 広島ホームTV 35 |
| | 新居浜 | | NHK総合 2 | | NHK教育 4 | | 南海放送 6 | | 愛媛放送 36 | 愛媛朝日 14 | | あいテレビ 27 | |
| | 今治 | | NHK教育 30 | | あいテレビ 27 | | NHK総合 32 | | 愛媛放送 36 | 愛媛朝日 17 | 南海放送 34 | | |
| | 宇和島 | NHK教育 1 | | | あいテレビ 34 | | NHK総合 6 | | 愛媛放送 32 | 愛媛朝日 16 | 南海放送 10 | | |
| 高知 | 高知 | | | | NHK総合 4 | | NHK教育 6 | | 高知放送 8 | | テレビ高知 38 | 魂野さんテレビ 40 | |
| 福岡 | 福岡 | 九州朝日 1 | | NHK総合 3 | RKB毎日 4 | | NHK教育 6 | | | テレビ西日本 9 | | TXN九州 19 | 福岡放送 37 |
| | 久留米 | 九州朝日 57 | | NHK総合 46 | RKB毎日 48 | | NHK教育 54 | | | テレビ西日本 60 | | TXN九州 14 | 福岡放送 52 |
| | 大牟田 | 九州朝日 58 | | NHK総合 53 | RKB毎日 61 | | NHK教育 50 | | | テレビ西日本 55 | | TXN九州 19 | 福岡放送 43 |
| | 北九州 | | 九州朝日 2 | TXN九州 23 | 福岡放送 35 | | NHK総合 6 | | RKB毎日 8 | | テレビ西日本 10 | | NHK教育 12 |
| | 行橋 | | 九州朝日 57 | TXN九州 19 | 福岡放送 43 | | NHK総合 49 | | RKB毎日 60 | | テレビ西日本 54 | | NHK教育 46 |
| 佐賀 | 佐賀 | | NHK教育 40 | 九州朝日 57 | RKB毎日 48 | TXN九州 14 | | サガテレビ 36 | テレビ西日本 60 | NHK総合 38 | | 熊本放送 11 | 福岡放送 52 |
| 長崎 | 長崎 | NHK教育 1 | | NHK総合 3 | | 長崎放送 5 | | 長崎国際 25 | | 長崎文化 27 | | テレビ長崎 37 | |
| | 佐世保 | | NHK教育 2 | | | 長崎国際 17 | | 長崎文化 31 | | NHK総合 8 | | 長崎放送 10 | テレビ長崎 35 |
| | 諫早 | NHK教育 45 | | NHK総合 47 | | 長崎放送 49 | | 長崎国際 20 | | 長崎文化 24 | | テレビ長崎 42 | |
| 熊本 | 熊本(八代) | | NHK教育 2 | 熊本朝日 16 | | 熊本県民 22 | | テレビ熊本 34 | | NHK総合 9 | | 熊本放送 11 | |
| 大分 | 大分(別府) | | | NHK総合 3 | | 大分放送 5 | | テレビ大分 36 | | 大分朝日 24 | | | NHK教育 12 |
| | 中津 | | | NHK総合 48 | | 大分放送 51 | | テレビ大分 37 | | 大分朝日 17 | | | NHK教育 45 |
| 宮崎 | 宮崎(都城) | | | | | | テレビ宮崎 35 | | NHK総合 8 | | 宮崎放送 10 | | NHK教育 12 |
| | 延岡 | | NHK教育 2 | | NHK総合 4 | | 宮崎放送 6 | | テレビ宮崎 39 | | | | |
| 鹿児島 | 鹿児島 | 南日本放送 1 | | NHK総合 3 | | NHK教育 5 | | 鹿児島放送 32 | | 鹿児島テレビ 38 | | 鹿児島読売 30 | |
| | 阿久根 | | 鹿児島読売 17 | | | 鹿児島放送 23 | | 鹿児島テレビ 35 | | NHK総合 8 | 南日本放送 10 | | NHK教育 12 |
| | 鹿屋 | | NHK教育 2 | | NHK総合 4 | | 南日本放送 6 | | 鹿児島放送 31 | | 鹿児島テレビ 33 | | 鹿児島読売 25 |
| 沖縄 | 那覇(沖縄) | | NHK総合 2 | | | 琉球朝日 28 | | | 沖縄テレビ 8 | | 琉球放送 10 | | NHK教育 12 |

番組表対応放送局一覧表

「地域設定」でお住まいの地域を選んだときに番組表に表示される放送局の一覧です。

- ・ 受信できるできないに関わらず、選んだ地域に登録されている放送局のみが番組表に表示されます。
- ・ 放送局の都合により変更になる場合があります。

は、番組表データを送信するホスト局です。

| | | | | |
|--------------|--|--|---|---|
| お住まいの地域 | 札幌、小樽、旭川、名寄、稚内、室蘭、苫小牧、函館、釧路 | 帯広、網走、北見 | 青森、八戸、むつ | 盛岡、釜石、二戸 |
| 番組表に表示される放送局 | HBCテレビ NHK総合札幌 STVテレビ UHBテレビ HTBテレビ TV北海道 NHK教育札幌 | UHBテレビ NHK総合札幌 HBCテレビ HTBテレビ STVテレビ NHK教育札幌 | 青森放送 NHK総合青森 青森朝日放送 NHK教育青森 青森テレビ | NHK総合盛岡 IBCテレビ NHK教育盛岡 テレビ若手 IATテレビ めんこいテレビ |
| お住まいの地域 | 仙台、石巻、気仙沼 | 秋田、大館、大曲 | 山形、鶴岡、米沢 | 福島、いわき、会津若松 |
| 番組表に表示される放送局 | 東北放送 NHK総合仙台 NHK教育仙台 東日本放送 ミヤギテレビ 仙台放送 | NHK教育秋田 秋田朝日放送 NHK総合秋田 秋田放送 秋田テレビ | NHK教育山形 テレビユー山形 NHK総合山形 山形放送 さくらんぼ山形テレビ | NHK教育福島 テレビユー福島 福島中央テレビ NHK総合福島 福島放送 福島テレビ |
| お住まいの地域 | 水戸、日立 | 宇都宮、矢板 | 前橋、桐生 | さいたま |
| 番組表に表示される放送局 | NHK総合東京 NHK教育東京 日本テレビ TBSテレビ フジテレビ テレビ朝日 テレビ東京 MXテレビ 千葉テレビ | NHK総合東京 NHK教育東京 日本テレビ TBSテレビ フジテレビ テレビ朝日 テレビ東京 とちぎテレビ MXテレビ | NHK総合東京 NHK教育東京 日本テレビ TBSテレビ フジテレビ テレビ朝日 群馬テレビ テレビ東京 MXテレビ テレビ埼玉 | NHK総合東京 MXテレビ NHK教育東京 日本テレビ TBSテレビ フジテレビ テレビ朝日 テレビ埼玉 テレビ東京 |
| お住まいの地域 | 熊谷、秩父 | 千葉 | 銚子 | 横浜、平塚、秦野、小田原 |
| 番組表に表示される放送局 | NHK総合東京 NHK教育東京 日本テレビ TBSテレビ フジテレビ テレビ朝日 テレビ埼玉 テレビ東京 | NHK総合東京 MXテレビ NHK教育東京 日本テレビ TBSテレビ フジテレビ テレビ朝日 千葉テレビ テレビ東京 TVKテレビ | NHK総合東京 NHK教育東京 日本テレビ TBSテレビ フジテレビ テレビ朝日 千葉テレビ テレビ東京 TVKテレビ | NHK総合東京 NHK教育東京 日本テレビ TBSテレビ フジテレビ テレビ朝日 TVKテレビ MXテレビ |
| お住まいの地域 | 23区、八王子、多摩 | 新潟、上越 | 甲府 | 長野、松本、飯田、岡谷、諏訪 |
| 番組表に表示される放送局 | NHK総合東京 MXテレビ NHK教育東京 日本テレビ TBSテレビ フジテレビ テレビ朝日 千葉テレビ テレビ東京 | 新潟テレビ21 テレビ新潟 新潟放送 NHK総合新潟 新潟総合テレビ NHK教育新潟 | NHK総合甲府 NHK教育甲府 山梨放送 テレビ山梨 | 長野総合長野 長野朝日放送 テレビ信州 長野放送 NHK教育長野 信越放送 |
| お住まいの地域 | 富山、高岡 | 金沢、七尾 | 福井、敦賀 | 岐阜、高山、中津川、名古屋、豊橋、豊田 |
| 番組表に表示される放送局 | 北日本放送 NHK総合富山 富山テレビ NHK教育富山 チューリップ | 石川テレビ NHK総合金沢 MROテレビ NHK教育金沢 テレビ金沢 北陸朝日放送 | NHK教育福井 NHK総合福井 福井放送 福井テレビ | 東海テレビ NHK総合名古屋 CBCテレビ 中京テレビ NHK教育名古屋 岐阜テレビ 名古屋テレビ テレビ愛知 三重テレビ |

| | | | | |
|--------------|--|--|---|--|
| お住まいの地域 | 静岡、浜松、富士、三島、沼津、島田、豊橋 | 津、伊勢、名張 | 京都、舞鶴、福知山、大阪 | 奈良、五條 |
| 番組表に表示される放送局 | NHK教育静岡 静岡第一テレビ 静岡朝日テレビ テレビ静岡 NHK総合静岡 SBSテレビ | 東海テレビ NHK総合名古屋 CBCテレビ 中京テレビ NHK教育名古屋 三重テレビ 名古屋テレビ テレビ愛知 | NHK総合大阪 京都テレビ 毎日放送 テレビ大阪 ABCテレビ 関西テレビ 読売テレビ NHK教育大阪 サンテレビ | NHK総合大阪 奈良テレビ 毎日放送 テレビ大阪 ABCテレビ 関西テレビ サンテレビ 読売テレビ NHK教育大阪 京都テレビ |
| お住まいの地域 | 神戸、神戸灘、川西、三木、姫路、明石 | 大津、彦根 | 和歌山、海南・田辺 | 鳥取 |
| 番組表に表示される放送局 | NHK総合大阪 サンテレビ 毎日放送 ABCテレビ 関西テレビ 読売テレビ テレビ大阪 NHK教育大阪 | NHK総合大阪 毎日放送 ABCテレビ 京都テレビ 関西テレビ 読売テレビ びわ湖放送 NHK教育大阪 | NHK総合大阪 テレビ和歌山 毎日放送 ABCテレビ 関西テレビ 読売テレビ NHK教育大阪 | 日本海テレビ NHK総合鳥取 NHK教育鳥取 山陰中央テレビ 山陰放送 |
| お住まいの地域 | 松江、浜田 | 岡山、津山、笠岡 | 広島、福山、尾道、呉 | 山口、下関、宇部、岩国 |
| 番組表に表示される放送局 | 日本海テレビ NHK総合松江 NHK教育松江 山陰中央テレビ 山陰放送 | テレビ瀬戸内 NHK教育岡山 NHK総合岡山 瀬戸内海放送 OHKテレビ 西日本放送 山陽放送 | テレビ新広島 NHK総合広島 中国放送 NHK教育広島 広島ホーム 広島テレビ | NHK教育山口 山口朝日放送 テレビ山口 NHK総合山口 山口放送 |
| お住まいの地域 | 徳島 | 高松、丸亀 | 高知 | 松山、新居浜、今治、宇和島 |
| 番組表に表示される放送局 | 四国放送 NHK総合徳島 毎日放送 ABCテレビ 関西テレビ NHK教育徳島 | テレビ瀬戸内 NHK教育高松 NHK総合高松 瀬戸内海放送 OHKテレビ 西日本放送 山陽放送 | NHK総合高知 NHK教育高知 高知放送 テレビ高知 高知さんさん | NHK教育松山 あいテレビ NHK総合松山 愛媛放送 愛媛朝日テレビ 南海放送 |
| お住まいの地域 | 福岡、久留米、大牟田、北九州、行橋 | 佐賀1* | 佐賀2* | 熊本 |
| 番組表に表示される放送局 | KBCテレビ NHK総合福岡 RKB毎日放送 NHK教育福岡 テレビ西日本 TXN九州 FBSテレビ | NHK教育佐賀 KBCテレビ RKB毎日放送 TXN九州 サガテレビ NHK総合佐賀 FBSテレビ | NHK教育佐賀 KBCテレビ TXN九州 サガテレビ NHK総合佐賀 FBSテレビ RKKテレビ | NHK教育熊本 熊本朝日放送 KKTテレビ テレビ熊本 NHK総合熊本 RKKテレビ |
| お住まいの地域 | 大分、中津 | 長崎、佐世保、諫早 | 鹿児島、阿久根、鹿屋 | 宮崎、延岡 |
| 番組表に表示される放送局 | NHK総合大分 大分放送 テレビ大分 大分朝日放送 NHK教育大分 | NHK教育長崎 NHK総合長崎 長崎放送 長崎国際テレビ 長崎文化放送 テレビ長崎 | 南日本放送 NHK総合鹿児島 NHK教育鹿児島 鹿児島放送 鹿児島テレビ 鹿児島読売 | テレビ宮崎 NHK総合宮崎 宮崎放送 NHK教育宮崎 |
| お住まいの地域 | 沖縄 | | | |
| 番組表に表示される放送局 | NHK総合沖縄 琉球朝日放送 沖縄テレビ 琉球放送 NHK教育沖縄 | | | |

* 通常は「佐賀1」に設定されます。「佐賀2」に設定したいときは、36、40、41ページの操作をしてください。

放送局コード一覧表

「番組表チャンネル設定」の「放送局名」を放送局コード(4ケタの数字)を入力して設定するには、こちらの放送局のコード一覧表をご覧ください。

| 地区 | 放送局名 | 放送局コード | 地区 | 放送局名 | 放送局コード | 地区 | 放送局名 | 放送局コード | |
|---------|---------|---------|---------|----------|---------|----------|---------|---------|------|
| 北海道 | NHK総合札幌 | 0336 | 山梨 | NHK総合甲府 | 2896 | 香川 | NHK総合高松 | 6224 | |
| | NHK教育札幌 | 0346 | | NHK教育甲府 | 2906 | | NHK教育高松 | 6234 | |
| | HBCテレビ | 0257 | | 山梨放送 | 0773 | | 西日本放送 | 0265 | |
| | STVテレビ | 0261 | | テレビ山梨 | 0549 | 瀬戸内海放送 | 1569 | | |
| | UHBテレビ | 0283 | 静岡 | NHK総合静岡 | 3920 | 徳島 | NHK総合徳島 | 5968 | |
| | HTBテレビ | 0291 | | NHK教育静岡 | 3930 | | NHK教育徳島 | 5978 | |
| | TV北海道 | 0273 | | SBSテレビ | 1291 | | 四国放送 | 1793 | |
| 青森 | NHK総合青森 | 0592 | | テレビ静岡 | 1315 | 愛媛 | NHK総合松山 | 6480 | |
| | NHK教育青森 | 0602 | 静岡朝日テレビ | 1057 | NHK教育松山 | | 6490 | | |
| | 青森放送 | 0513 | 静岡第一テレビ | 0799 | 南海放送 | | 1290 | | |
| | 青森テレビ | 0294 | 中部 | NHK総合名古屋 | 4176 | | 愛媛放送 | 1317 | |
| | 青森朝日放送 | 0290 | | NHK教育名古屋 | 4186 | あいテレビ | 0541 | | |
| 秋田 | NHK総合秋田 | 1360 | 東海テレビ | 1281 | 愛媛朝日テレビ | 0793 | | | |
| | NHK教育秋田 | 1370 | CBCテレビ | 1029 | 高知 | NHK総合高知 | 6736 | | |
| | 秋田放送 | 0267 | 名古屋テレビ | 1547 | | NHK教育高知 | 6746 | | |
| | 秋田テレビ | 0293 | 中京テレビ | 1571 | | 高知さんさん | 0296 | | |
| 秋田朝日放送 | 0287 | テレビ愛知 | 0537 | テレビ高知 | | 1574 | | | |
| 岩手 | NHK総合盛岡 | 0848 | 岐阜 | 岐阜テレビ | 1061 | 高知放送 | 0776 | | |
| | NHK教育盛岡 | 0858 | 三重 | 三重テレビ | 1313 | NHK総合福岡 | 6992 | | |
| | IATテレビ | 0276 | | NHK総合富山 | 3152 | NHK教育福岡 | 7002 | | |
| | テレビ岩手 | 0547 | NHK教育富山 | 3162 | KBCテレビ | 2049 | | | |
| 山形 | IBCテレビ | 0262 | 富山 | チューリップ | 0544 | RKB毎日放送 | 1028 | | |
| | めんこいテレビ | 0289 | | 北日本放送 | 1025 | テレビ西日本 | 0521 | | |
| | NHK総合山形 | 1616 | | 富山テレビ | 0802 | FBSテレビ | 1573 | | |
| | NHK教育山形 | 1626 | | 石川 | NHK総合金沢 | 3408 | TXN九州 | 0531 | |
| | 山形放送 | 0266 | NHK教育金沢 | | 3418 | 佐賀 | NHK総合佐賀 | 7760 | |
| | さくらんぼ | 0286 | 石川テレビ | 0805 | NHK教育佐賀 | | 7770 | | |
| テレビユー山形 | 0292 | テレビ金沢 | 0801 | サガテレビ | 0804 | | | | |
| 宮城 | 山形テレビ | 0550 | 北陸朝日放送 | 0281 | 鹿児島 | NHK総合鹿児島 | 8528 | | |
| | NHK総合仙台 | 1104 | MROテレビ | 0774 | | NHK教育鹿児島 | 8538 | | |
| | NHK教育仙台 | 1114 | 福井 | NHK総合福井 | | 3664 | 南日本放送 | 2305 | |
| | 東北放送 | 0769 | | NHK教育福井 | | 3674 | 鹿児島テレビ | 1830 | |
| | 仙台放送 | 0268 | 福井放送 | 1035 | 鹿児島放送 | 0800 | | | |
| | ミヤギテレビ | 0546 | 福井テレビ | 0295 | 鹿児島読売 | 1310 | | | |
| 福島 | 東日本放送 | 0288 | 関西 | 大阪 | NHK総合大阪 | 4432 | 宮崎 | NHK総合宮崎 | 8272 |
| | NHK総合福島 | 1872 | | | NHK教育大阪 | 4442 | | NHK教育宮崎 | 8282 |
| | NHK教育福島 | 1882 | | 毎日放送 | 0516 | 宮崎放送 | | 1546 | |
| | 福島放送 | 0803 | | ABCテレビ | 1030 | テレビ宮崎 | 2339 | | |
| | 福島中央テレビ | 0545 | 関西テレビ | 0520 | 大分 | NHK総合大分 | 8016 | | |
| | テレビユー福島 | 0543 | 読売テレビ | 0778 | | NHK教育大分 | 8026 | | |
| 福島テレビ | 0523 | テレビ大阪 | 0275 | テレビ大分 | | 1060 | | | |
| 関東 | 東京 | NHK総合東京 | 2128 | 京都 | 京都テレビ | 1058 | 大分朝日放送 | 0280 | |
| | | NHK教育東京 | 2138 | 兵庫 | サンテレビ | 0548 | 大分放送 | 1541 | |
| | | 日本テレビ | 0260 | 奈良 | 奈良テレビ | 0311 | NHK総合熊本 | 7504 | |
| | | TBSテレビ | 0518 | 和歌山 | テレビ和歌山 | 1054 | NHK教育熊本 | 7514 | |
| | | フジテレビ | 0264 | 滋賀 | びわ湖放送 | 0798 | RKKテレビ | 2315 | |
| | テレビ朝日 | 0522 | 岡山 | NHK総合岡山 | 5200 | 熊本朝日放送 | 0528 | | |
| | テレビ東京 | 0524 | | NHK教育岡山 | 5210 | KKTテレビ | 0278 | | |
| | MXテレビ | 0270 | | 山陽放送 | 1803 | テレビ熊本 | 1570 | | |
| | テレビ埼玉 | 0806 | | OHKテレビ | 1827 | 長崎 | NHK総合長崎 | 7248 | |
| | 千葉テレビ | 0302 | テレビ瀬戸内 | 0279 | NHK教育長崎 | | 7258 | | |
| 神奈川 | TVKテレビ | 0298 | NHK総合広島 | 5456 | 長崎国際テレビ | | 1049 | | |
| 群馬 | 群馬テレビ | 0304 | NHK教育広島 | 5466 | 長崎文化放送 | | 0539 | | |
| 栃木 | とちぎテレビ | 0535 | 中国放送 | 0772 | テレビ長崎 | 1829 | | | |
| 新潟 | NHK総合新潟 | 2384 | 広島テレビ | 0780 | 長崎放送 | 1285 | | | |
| | NHK教育新潟 | 2394 | テレビ新広島 | 1055 | NHK総合沖縄 | 8784 | | | |
| | 新潟放送 | 0517 | 広島ホーム | 2083 | NHK教育沖縄 | 8794 | | | |
| | 新潟総合テレビ | 1059 | 鳥取 | NHK総合鳥取 | 4688 | 琉球放送 | 1802 | | |
| | テレビ新潟 | 0285 | | NHK教育鳥取 | 4698 | 琉球朝日放送 | 0540 | | |
| | 新潟テレビ21 | 0277 | 日本海テレビ | 1537 | 沖縄テレビ | 1032 | | | |
| 長野 | NHK総合長野 | 2640 | 山陰放送 | 1034 | 衛星第一 | 0074 | | | |
| | NHK教育長野 | 2650 | 島根 | NHK総合松江 | 4944 | 衛星第二 | 0076 | | |
| | 長野放送 | 1062 | | NHK教育松江 | 4954 | WOWOW | 0073 | | |
| | 長野朝日放送 | 0532 | 山陰中央テレビ | 1314 | 山口 | NHK総合山口 | 5712 | | |
| | テレビ信州 | 0542 | NHK総合山口 | 5722 | | 山口放送 | 2059 | | |
| | 信越放送 | 0779 | NHK教育山口 | 5722 | | テレビ山口 | 1318 | | |
| | | 山口朝日放送 | 0284 | | | | | | |

その他

こんなメッセージが表示されたら(HDD編)

本機では、ハードディスクの状態や操作について画面にいろいろなメッセージが表示されます。ここでは主なメッセージと表示される原因を説明します。
また、本機で禁止されている操作をしたとき、テレビ画面に「⊗」を表示します。

| 画面メッセージ | 原因 |
|--|---|
| 残量時間が足りないため、時間の延長はできません 不要な番組を取り消したあと変更してください | ハードディスクに録画できる容量が残っていないとき 現在記録されている番組をディスクに録画したあと、 番組を削除して、録画できる容量を増やしてください。 |
| 残量時間が足りないため予約できません 不要な番組を取り消してください | 録画予約時、録画可能容量が不足しているとき 現在記録されている番組をディスクに録画したあと、 番組を削除して、録画できる容量を増やしてください。 |
| 予約がいっぱいです 不要な予約を取り消してください | 録画予約時、予約がいっぱい(32個)のとき 予約を削除してください。 |
| 時計合わせがされていません 時計を設定してください | 録画予約時、時計が設定されていないとき 時計合わせをします。 |
| 予約が重複しています | 予約が重なったとき |
| 録画予約を中断しました | 録画予約を中断したとき |
| 録画可能時間が あと少しです 不要な番組を削除してください | 録画中に録画可能容量が不足するとき |
| 録画可能時間が無くなったため、録画を中断しました | 録画可能容量が無くなり録画を中断したとき |
| 録画可能時間が足りないため、録画できません 不要な番組を削除してください | 録画可能容量がない状態で録画ボタンを押したとき BSデジタル予約時も録画可能容量を確かめてから予約します。 |
| ナビ登録数が最大のため、録画できません 不要な番組を削除してください | ナビ登録数が最大の状態で録画ボタンを押したとき ナビ登録数は200までです。 |
| コピー禁止のため、録画できません | “コピー禁止”の番組を録画しようとしたとき |
| 番組が録画されていないため、再生できません | 再生時、何もHDDナビゲーションに登録されていないとき |
| これ以上は戻ることができません | 再生または時間差再生中などに、録画の始め部分より前 に戻ろうとしたとき |
| これ以上は進むことができません | 再生または時間差再生中などに、番組終了位置または現 在録画位置までいったとき |
| 録画中はダビングできません 停止した後、実行してください | DVD側またはHDD側が録画中にダビングボタンを 押したとき 録画を解除してからダビングを実行してください。 |

こんなメッセージが表示されたら(DVD編)

本機では、ディスクの状態やディスク残量、操作について画面にいろいろなメッセージが表示されます。ここでは主なメッセージと表示される原因を説明します。
また、本機で禁止されている操作をしたとき、テレビ画面に「⊗」を表示します。

| メッセージ | 内容 |
|---|--|
| <p>**メモリがいっぱいです** これ以上ライブラリに登録できません 不要なタイトルの情報を削除すればあとから登録できます</p> | 録画予約、または予約画面を出したときにメモリの容量がいっぱいのとき 余分な番組を削除してください。 |
| <p>メモリの残りが少なくなってきました あと少してライブラリに登録できなくなります 不要なタイトルの情報を削除すればあとから登録できます</p> | 録画予約、または予約画面を出したときにメモリの空きが残り少ないとき 不要なライブラリ情報を削除します。 |
| <p>このDISCはライブラリに登録されていません 登録してもよろしいですか？</p> | ライブラリに未登録のディスクを挿入したとき 必要に応じて登録してください。 |
| <p>時計合わせがされていません 時計を設定してください</p> | 録画予約時、時計が設定されていないとき 時計合わせをします。 |
| <p>ディスクが入っていません</p> | ナビゲーションの操作でディスクが入っていないとき |
| <p>録画できないディスクが入っています 録画可能なディスクを入れてください</p> | 再生専用ディスクあるいはファイナライズ済みのディスクが入っているときに、録画ボタンを押したとき |
| <p>このDISCのナビゲーションは できません</p> | DVDビデオや他機で録画してファイナライズしていないディスクを再生ナビしようとしたとき |
| <p>正しく接続されていません</p> | 本機前面のDV入力端子に正しく接続されていないときに、ダビング開始ボタンで決定を押したとき 接続を確認してください。 |
| <p>リージョンコードが違います ディスクを確認してください</p> | ディスク判別後、リージョンコードが本体と異なっているとき |
| <p>再生できないディスクが入っています ディスクを確認してください</p> | 再生不可能なディスクが入っているときに、再生ボタンが押されたとき |
| <p>録画を停止する場合は もう1度停止ボタンを 押してください</p> | 録画中に停止ボタンを押したとき もう1度停止ボタンを押すと録画を停止します。 |
| <p>タイマー録画が終了しました</p> | 追っかけ再生中にタイマー録画が終了したとき |
| <p>再生を停止して、タイマー録画を開始します</p> | 追っかけ再生中にタイマー録画が終了し、再生継続中に次のタイマー予約が始まる時 |
| <p>コピー制限のため録画できません</p> | コピーガードがかかっている番組を録画しようとしたとき DVD-RなどCPRM未対応のディスクに1回(1世代)のみ録画できる映像の番組を録画しようとしたとき |
| <p>コピー制限上、正しくない可能性があります このため再生できません</p> | ディスクの読み取り中、または再生中に不正なディスク(部分)と判別したとき |
| <p>録画(作成)できません</p> | DVD-Rで録画や編集ができないとき タイトル数が99個を越えるとき プレイリスト数が99個を越えるとき |
| <p>フォーマットできませんでした ディスクを確認してください</p> | ディスクが汚れているなどで、フォーマットできなかったとき ディスクをきれいにし、もう一度試してください。 |
| <p>ファイナライズできませんでした ディスクを確認してください</p> | ディスクが汚れているなどで、ファイナライズできなかったとき ディスクをきれいにし、もう一度試してください。 |
| <p>ファイナライズ解除できませんでした ディスクを確認してください</p> | ディスクが汚れているなどで、ファイナライズ解除できなかったとき ディスクをきれいにし、もう一度試してください。 |
| <p>録画中はダビングできません 録画を停止した後、実行してください</p> | DVD側またはHDD側が録画中にダビングボタンを押したとき 録画を解除してからダビングを実行してください。 |

故障かな？と思ったら



本機はマイコンを使用した機器です。外部からの雑音や妨害ノイズにより正常に動作しないことがあります。下記の項目を確認しても直らないときは、電源を切って電源プラグをコンセントから抜いて、再度差し込み、動作を確認してください。

| 症 状 | | 処 置 | 参照 ページ |
|------------------|--|---|-----------------|
| リ セ ッ ト | 正常に動作しないときは ● LOADING表示が点滅し続ける ● ディスクトレイが出ない | ● 本体の停止ボタンと電源ボタンを同時に2秒以上押してください。 ● 次の方法で強制的に取り出してください。 ①本体の停止ボタンと電源ボタンを同時に2秒以上押してください。 ②ディスクトレイが出るまで、本体の開/閉ボタンを押し続けてください。(30秒ぐらいかかります) ③ディスクを取り出したあと、開/閉ボタンを押してディスクトレイを閉じます。(電源が切れます) | — — |
| | 電源が入らない | ● 電源コードがコンセントからはずれていませんか? | — |
| 一 般 | パワーセーブ中に電源が入らない | ● 毎日7、12、19時の5分前から約2分間は、電源ボタンが効きません。ぴったりクロックをするために、内部的に電源を入れるのに2分かかるためです。 | 42 51 |
| | チャンネルが変えられない | ● 録画中や、時間差再生中はチャンネルを変えることはできません。 | — |
| | リモコンが動かない | ● リモコンコード(1/2/3/4)が合っていますか? ● 電池が消耗していませんか? ● 1度乾電池を取り出して、5分以上たってから再度乾電池を入れ、操作をしてください。または、新しい乾電池に交換してください。 | 21 19 19 |
| | ダビングできない | ● 正しい外部入力「F-1」、「L-1」、「L-2」を選んでいますか? | 154 |
| | ダビング時、本機で再生するとオンスクリーンの文字が録画される | ● 設定メニューの「基本機能設定 → 表示設定 → オンスクリーン」を「切」にしてください。 | 51 |
| | ぴったりクロックが動かない | ● 地域選択後、NHK教育テレビのチャンネル表示を変更したときは、「時計合わせ」画面のぴったりクロックのチャンネルも変更してください。 | 42 |
| | 操作できない | ● ディスクによってはその操作を禁止している場合があります。 ● まったく動作しない場合は、本体の電源を切り、もう一度入れてください。(落雷や静電気などの影響で、正常に動作しない場合があります。) | — — |
| | BS番組が映らない | ● 設定メニューで「BS アンテナ電源」を正しく設定してください。 ● WOWOW をご覧になるには、BS デコーダーが必要です。 ● BS デコーダーの電源を入れていますか? | 43 30 158 |
| | WOWOWの音声が聞こえない | ● BS デコーダーの音声切り換えは正しいですか? ● 設定メニューの「BS 独立音声」を「切」にしてください。 | 159 161 |
| 再 生 | テレビに映像が出ない | ● ビデオの入力を表示していますか? →映像/音声入力端子付テレビ(AVテレビ)と本機を接続している外部入力に切り換えてください。 ● 本体表示窓に映像出力表示(Pマーク:赤色)が点灯していませんか? →リモコンのプログレッシブボタンを3秒以上押してPマーク(赤色)を消灯してください。 | — 25 |
| | テレビに映像が出ないときや乱れるときは | ● テレビにD2/D3/D4端子入力がある場合 リモコンのプログレッシブボタンを3秒以上押して、本体表示窓にP表示を点灯させてください。 テレビの入力をD端子入力にしてご覧ください。 ● テレビにD1端子入力がある場合やD端子入力がない場合 本体表示窓にP表示が点灯しているときは、リモコンのプログレッシブボタンを3秒以上押して、P表示を消してください。 テレビの入力をビデオ入力にしてご覧ください。 | 24 25 |

| | 症 状 | 処 置 | 参照 ページ |
|--------|--|---|---|
| 再 生 | <ul style="list-style-type: none"> 再生ボタンを押しても再生が開始しない、またはすぐに停止する 本体表示窓に“NO DISC”の表示がでた | <ul style="list-style-type: none"> ●再生したい面を下にして正しく入れてください。 ●再生できないディスクが入っていませんか？ ●ディスクが汚れていませんか？ →やわらかい布できれいにふいてください。 ●大きなそりや傷があるディスクが入っていませんか？ | <p>54 13 10</p> <p>10</p> |
| | 早送り/早戻し再生中に映像が乱れる | ●再生の速さを変えたり、スピードが切り換わる部分では、映像が乱れるときがあります。故障ではありません。 | — |
| | 時間差再生できない | <ul style="list-style-type: none"> ●HDD側の場合は、設定メニューの「HDD設定 → 時間差再生」を「切」以外に設定してください。 ●DVD側の場合は、DVD-RAMディスク以外は時間差再生できません。DVD-RAMディスクを使用してください。 | <p>96</p> <p>88</p> |
| | 再生できない | <ul style="list-style-type: none"> ●番組の終わり部分ではありませんか？ →表示切換ボタンを押して確認してください。 ●録画直後ではありませんか？ →約30秒待ってから再生ボタンを押してください。 ●視聴制限(パレンタルロック)対応ディスクではないでしょうか？ →本機のパレンタルロック設定レベルが、ディスクのレベルより高いときは再生できません。設定を変えるか、一時解除して再生できます。(画面に従って操作してください) | <p>57</p> <p>—</p> <p>—</p> |
| | タイトルやチャプターを選んでも再生が始まらない | ●DVDビデオで視聴制限が設定されていると、再生できないタイトルやチャプターがあります。 | 157 |
| 録 画 | 希望の番組が録画できない | ●チャンネルが合っていますか？ →本機で希望のチャンネルが選べないときは、そのチャンネルを受信できるようにしてください。 | 36 |
| | 録画できない | <ul style="list-style-type: none"> ●ディスクが入っていますか？ または対応してないディスクが入っていませんか？ →録画可能なディスクを入れてください。 ●フォーマットされていますか？ →本機で録画できるよう、フォーマットしてください。 ●ファイナライズ済みのディスクが入っていませんか？ →ファイナライズしたディスクには録画できません。 ●ディスクの容量が少なくなっていないですか？ →不要な番組は削除するか、新しいディスクを入れてください。 | <p>—</p> <p>12</p> <p>164</p> <p>162</p> <p>105</p> |
| | 録画予約が設定できない | ●日付と時刻を設定していますか？ | 42 |
| | 録画予約を実行しない | ●予約内容を確認してください。 停電があったときは正しく動作しない場合があります。 | <p>78</p> <p>—</p> |
| | 本体表示窓に「—：—」を表示している | ●停電などがあったときに表示します。 →もう1度、日付と時刻を設定してください。 | 42 |
| | 録画番組をすべて削除しても、ディスクの残量が増えない | ●パソコン側でデータを記録したDVD-RAMディスクを入れていませんか？ →パソコンのデータは本機で削除できませんので、データが不要ならば、本機でフォーマットしてください。 | 164 |
| | DVDディスクで番組タイトルの最後にGGが付く | ●次のようなときは、番組タイトルの最後にGGが付きます。 →番組表(Gガイド)を使ってDVDに録画したとき →番組表(Gガイド)を使ってHDDに録画した番組を、DVDディスクにダビングしたとき | — |
| | 5.1チャンネル対応の番組がダビングできない。 | <ul style="list-style-type: none"> ●5.1チャンネル対応の番組はダビングできません。 ●5.1チャンネル以外の音声(2チャンネル音声など)が含まれている場合は、5.1チャンネル以外の音声でダビングします。 | — |

別売品のご案内

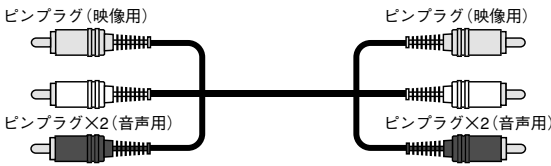
映像／音声用接続コード

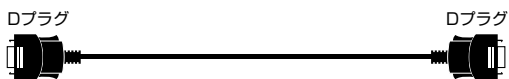
| | |
|---|--|
| S映像コード ・S端子の接続  | VC-S110G (1m) 希望小売価格 1,050円(税込) |
| | VC-S120G (2m) 希望小売価格 1,260円(税込) |
| | VC-S110E (1m) 希望小売価格 2,310円(税込) |
| | VC-S120E (2m) 希望小売価格 2,730円(税込) |
| 映像／音声コード ・ビデオとステレオAVテレビとの接続  | VX-17G (1m) 希望小売価格 1,365円(税込) |
| | VX-18G (2m) 希望小売価格 1,575円(税込) |
| | VX-410E (1m) 希望小売価格 2,625円(税込) |
| | VX-420E (2m) 希望小売価格 2,940円(税込) |
| モノラルミニプラグコード ・ビデオコントロール端子付き機器に接続する場合  | CN-120A (1.5m) 希望小売価格 525円(税込) |
| | CN-125A (3m) 希望小売価格 840円(税込) |
| 光デジタルケーブル ・光角型端子付きアンプに接続する場合  | XN-110SA (1m) 希望小売価格 2,100円(税込) |
| | XN-120SA (2m) 希望小売価格 2,520円(税込) |
| コンポーネントビデオコード (D-D) ・D端子付きテレビに接続する場合  | VX-DS110 (1m) 希望小売価格 3,675円(税込) |
| | VX-DS120 (2m) 希望小売価格 4,200円(税込) |

アンテナコード

| | |
|--|--------------------------------------|
| UHF/VHFアンテナコード ・ビデオとテレビアンテナ入力端子などの接続用  | VX-22A (1m) 希望小売価格 945円(税込) |
| | VX-23A (2m) 希望小売価格 1,050円(税込) |

映像／アンテナコード用変換アダプター

| | |
|---|-------------------------------|
| ・アンテナコード変換用アダプター  | VZ-71A 希望小売価格 630円(税込) |
|---|-------------------------------|

保証とアフターサービス (よくお読みください)

保証書(別添)

保証書は、必ず「お買い上げ日・販売店名」等の記入をお確かめのうえ、販売店から受け取っていただき内容をよくお読みの後大切に保管してください。保証期間は、お買い上げの日から1年間です。

補修用性能部品の最低保有期間

当社は、DVDビデオレコーダーの補修用性能部品を、製造打ち切り後、最低8年間保有しています。性能部品とは、その製品の機能を維持するために必要な部品です。この製品の製造時期は、本体の背面に表示されています。

ご不明な点や修理に関するご相談は

お買い上げの販売店または最寄りの「ビクターサービス窓口」にお問い合わせください。(P.180、181ページ)

修理を依頼されるときは

174～177ページに従って調べていただき、なお異常のあるときは、電源を切り、必ず電源プラグを抜いてから、お買い上げの販売店にご連絡ください。

万一本機およびDVDディスク等の不具合により、正常に録画・録音ができなかった場合の補償については、ご容赦ください。

保証期間中は

修理の際は保証書をご提示ください。保証書の規定に従って販売店及び、ビクターサービスが修理させていただきます。

保証期間が過ぎているときは

修理すれば使用できる場合には、ご希望により修理させていただきます。

ご連絡していただきたい内容

| | |
|--------|----------------------|
| 品名 | DVDビデオレコーダー |
| 型名 | DR-MH55 |
| お買い上げ日 | 年 月 日 |
| 故障の状況 | できるだけ具体的に |
| ご住所 | 付近の目印等も合わせてお知らせください。 |
| お名前 | |
| 電話番号 | () - |

修理料金のしくみ

| | |
|-----|--|
| 技術料 | 故障した製品を正常に修復するための料金です。技術者の人件費、技術教育費、測定機器設備費、一般管理費が含まれています。 |
| + | |
| 部品代 | 修理に使用した部品代金です。その他修理に付帯する部材等を含む場合もあります。 |
| + | |
| 出張料 | 製品のある場所へ技術者を派遣する場合の費用です。別途、駐車料金をいただく場合があります。 |

愛情点検

●長年ご使用の本機の点検をぜひ！

熱、湿気、ホコリなどの影響や、使用の度合により部品が劣化し、故障したり、時には安全性を損なって事故につながることもあります。



このような症状はありませんか

- 再生しても映像や音が出ない。
- 電源プラグ、コードが異常に熱い。
- 異常な臭いや音がする。
- 水や異物が入った。
- その他の異常や故障がある。



ご使用中を止

故障や事故防止のため、電源を切り、必ず販売店に点検をご相談ください。

美しい画面をご覧いただくために

本機は非常に高い精度を必要とする機械です。長い間ご使用になるうち、機械部分が汚れたり、摩耗したりすると性能が維持できなくなります。美しい画面でお楽しみいただくために、およそ1,000時間をめどに点検整備されることをおすすめいたします。

サービス窓口案内



ビクターサービス窓口案内

ビクター製品のアフターサービスはお買い上げの販売店へご用命ください

ご贈答品等で保証書記載のお買い上げ販売店にアフターサービスをご依頼になれない場合は、機種名をご確認の上、最寄りの「ご相談窓口」にご相談ください。

●修理についてのご相談窓口

ビクターサービスエンジニアリング株式会社

●略号について S.C.はサービスセンターの略称です。
S.S.はサービスステーションの略称です。
T.C.はテクニカルセンターの略称です。

| 都府県名 | 拠点名 | TEL | 〒 | 所在地 |
|---------------|----------------------|---------------|---------------|------------------------------------|
| 北海道 | | | | |
| 北海道 | 札幌S.C. | (011)898-1180 | 004-0005 | 札幌市厚別区厚別東五条1丁目2-29 |
| | 旭川S.C. | (0166)61-3659 | 070-8012 | 旭川市神居二条3-2-15 |
| | 北見S.S. | (0157)25-8557 | 090-0037 | 北見市山下町4-7-19 |
| | 釧路S.S. | (0154)24-0797 | 085-0005 | 釧路市松浦町3-3 |
| | 帯広S.S. | (0155)24-4493 | 080-0806 | 帯広市東6条南12-11 |
| | 函館S.S. | (0138)52-5324 | 040-0001 | 函館市五稜郭町4-16函館五稜郭MFビル1F |
| 東北 | | | | |
| 青森 | 青森S.C. | (017)723-2261 | 030-0844 | 青森市桂木4-6-17 |
| | 八戸S.S. | (0178)44-4521 | 031-0803 | 八戸市諏訪2-2-36 |
| 岩手 | 盛岡S.C. | (019)637-0121 | 020-0835 | 盛岡市津志田9地割24-1 |
| | 水沢S.S. | (0197)22-2773 | 023-0815 | 水沢市天文台通り3-12 |
| 秋田 | 秋田S.C. | (018)824-3189 | 010-0953 | 秋田市山王中国町4-1 |
| | 大館S.S. | (0186)43-0980 | 017-0874 | 大館市美園町5-6 |
| 宮城 | 横手S.S. | (0182)32-8873 | 013-0064 | 横手市赤坂字大道向3-6 |
| | 仙台S.C. | (022)287-0151 | 984-0011 | 仙台市若林区六丁の目西町7-13 |
| 山形 | 山形S.C. | (023)642-0279 | 990-2412 | 山形市松山3-12-18 |
| | 酒田S.S. | (0234)26-7145 | 998-0842 | 酒田市亀ヶ崎6-6-1 |
| 福島 | 郡山S.C. | (024)952-6331 | 963-0205 | 郡山市堤1-3 |
| | いわきS.S. | (0246)27-7991 | 973-8409 | いわき市内郷御台境町鶴巻6-1 |
| 関東・甲信越 | | | | |
| 新潟 | 新潟S.C. | (025)242-3431 | 950-0084 | 新潟市明石1-2-19 |
| | 長岡S.S. | (0258)24-8391 | 940-0012 | 長岡市上下条2-1366-1 |
| 長野 | 長野S.C. | (026)221-6583 | 380-0913 | 長野市川合新田962-1 |
| | 松本S.S. | (0263)25-9165 | 390-0828 | 松本市庄内2-4-21 |
| 群馬 | 前橋S.C. | (027)255-5921 | 371-8543 | 前橋市大渡町1-10-1 日本ビクター(株)前橋工場第2棟1F |
| | 宇都宮S.C. | (028)638-1639 | 321-0953 | 宇都宮市東郷郷3-5-22 |
| 茨城 | 水戸S.C. | (029)246-1560 | 310-8528 | 水戸市元吉田町1030 日本ビクター(株)水戸工場技術棟1F |
| | 甲府S.S. | (055)237-4016 | 400-0864 | 甲府市湯田2-11-5 |
| 千葉 | | | | |
| 千葉 | 【出張修理専門】のご相談窓口 | | | |
| | 東日本コールセンター | (03)5803-2888 | 279-0001 | 浦安市当代島2-13-27 |
| | 【お預かり修理、補修用部品】のご相談窓口 | | | |
| | 千葉S.C. | (043)202-0263 | 260-0013 | 千葉市中央区中央三丁目9-16 三井生命千葉中央ビル1F |
| | 柏S.C. | (04)7175-4322 | 277-0863 | 柏市豊四季512-10-67 |
| 浦安S.S. | (047)353-6189 | 279-0001 | 浦安市当代島2-13-27 | |

| 都府県名 | 拠点名 | TEL | 〒 | 所在地 |
|-----------------|----------------------|---------------|--------------------|-----------------------|
| 東京 | | | | |
| 東京 | 【出張修理専門】のご相談窓口 | | | |
| | 東日本コールセンター | (03)5803-2888 | 279-0001 | 千葉県浦安市当代島2-13-27 |
| | 【お預かり修理、補修用部品】のご相談窓口 | | | |
| | 本郷S.C. | (03)5684-8254 | 113-0033 | 文京区本郷3-14-7ビクター本郷ビル1F |
| | 練馬S.C. | (03)3993-7520 | 176-0014 | 練馬区豊玉南1-19-1 |
| | 大田S.C. | (03)3727-9385 | 145-0062 | 大田区北千束2-20-6 |
| 八王子S.C. | (0426)46-6914 | 192-0045 | 八王子市大和田町2-9-6 | |
| 【業務用機器専門】のご相談窓口 | | | | |
| CSセンター | (03)5631-2235 | 131-0041 | 墨田区八広五丁目11-1 | |
| 埼玉 | | | | |
| 埼玉 | 【出張修理専門】のご相談窓口 | | | |
| | 東日本コールセンター | (03)5803-2888 | 279-0001 | 千葉県浦安市当代島2-13-27 |
| | 【お預かり修理、補修用部品】のご相談窓口 | | | |
| | 大宮S.C. | (048)654-5241 | 331-0814 | さいたま市北区東大成町2-658-1 |
| 熊谷S.S. | (048)553-5105 | 361-0057 | 行田市城西2-37ツインハイツ石山B | |
| 神奈川 | | | | |
| 神奈川 | 【出張修理専門】のご相談窓口 | | | |
| | 東日本コールセンター | (03)5803-2888 | 279-0001 | 千葉県浦安市当代島2-13-27 |
| | 【お預かり修理、補修用部品】のご相談窓口 | | | |
| | 横浜S.C. | (045)651-0403 | 231-0028 | 横浜市中区鶴町1-3-1 |
| | 川崎S.C. | (044)975-1879 | 216-0024 | 川崎市宮前区南平台3-2 (第2石原ビル) |
| | 平塚S.C. | (0463)36-2160 | 254-0065 | 平塚市南原2-4-5 |
| 相模原S.C. | (042)776-2052 | 229-0004 | 相模原市古淵3-7-4 | |
| 横浜T.C. | (046)234-4500 | 243-0401 | 海老名市米東ヶ谷6-19-26 | |
| 静岡 | | | | |
| 静岡 | 静岡S.C. | (054)282-4141 | 422-8043 | 静岡市中田本町62-31 中田ビル1階 |
| | 沼津S.S. | (055)922-1557 | 410-0041 | 沼津市筒井町6-5 |
| | 浜松S.S. | (053)421-3441 | 435-0041 | 浜松市北島町785 |
| 東海・北陸 | | | | |
| 愛知 | 名古屋S.C. | (0568)25-3235 | 481-0041 | 西春日井郡西春日町九之坪鶴田121-1 |
| | 三河S.C. | (0564)25-0321 | 444-0913 | 岡崎市葵町2-23 宝ビル101号室 |
| | 豊橋S.S. | (0532)64-0815 | 440-0028 | 豊橋市多米東町1丁目1-1 |
| 岐阜 | 岐阜S.S. | (058)274-1947 | 500-8367 | 岐阜市宇佐南3-1-28 |
| | 三重S.S. | (0593)52-0841 | 510-0076 | 四日市市堀木2-15-2 |
| 三重 | 津S.S. | (059)229-7780 | 514-0815 | 津市大字藤方485-18 |
| | 富山S.S. | (076)425-2397 | 939-8211 | 富山市二町四丁目1-3 |
| 石川 | 金沢S.C. | (076)269-4821 | 921-8062 | 金沢市新保本4丁目65-17 |
| 福井 | 福井S.S. | (0776)53-6916 | 910-0843 | 福井市西開発3-211 |

所在地、電話番号が変更になる場合がございますので、あらかじめご了承ください。

| 都府県名 | 拠点名 | T E L | 〒 | 所在地 |
|----------------------|----------------------|---------------|----------|----------------------|
| 近 畿 | | | | |
| 滋 賀 | 滋 賀S.S. | (077)582-5812 | 524-0033 | 守山市浮気町268 |
| 【出張修理専門】のご相談窓口 | | | | |
| 京 都 | 西日本コールセンター | (06)6304-5731 | 532-0027 | 大阪市淀川区田川2-4-28 |
| | 【お預かり修理、補修用部品】のご相談窓口 | | | |
| | 京 都S.C. | (075)644-0247 | 612-8401 | 京都市伏見区深草下川原町31番地の1 |
| 京都北部 | 福知山S.S. | (0773)22-8664 | 620-0059 | 福知山市厚東町145-2 |
| 奈良 | | | | |
| 【出張修理専門】のご相談窓口 | | | | |
| | 西日本コールセンター | (06)6304-5731 | 532-0027 | 大阪市淀川区田川2-4-28 |
| 【お預かり修理、補修用部品】のご相談窓口 | | | | |
| | 奈 良S.S. | (0742)35-0935 | 630-8115 | 奈良市大宮町六丁目3-10 藤本ビル1階 |
| 大阪 | | | | |
| 【出張修理専門】のご相談窓口 | | | | |
| | 西日本コールセンター | (06)6304-5731 | 532-0027 | 大阪市淀川区田川2-4-28 |
| 【お預かり修理、補修用部品】のご相談窓口 | | | | |
| | 大 阪S.C. | (06)6304-5731 | 532-0027 | 大阪市淀川区田川2-4-28 |
| | 堺 S.C. | (072)254-2881 | 591-8032 | 堺市百舌鳥梅町3丁目21-2 伊助ハイツ |
| 【業務用機器専門】のご相談窓口 | | | | |
| | メンテナンスセンター | (06)6304-6715 | 532-0027 | 大阪市淀川区田川2-4-28 |
| 和歌山 | 和歌山S.S. | (073)472-6799 | 640-8323 | 和歌山市太田430-8 |
| | 田 辺S.S. | (0739)22-9976 | 646-0031 | 田辺市湊1581-12 |
| 兵庫 | | | | |
| 【出張修理専門】のご相談窓口 | | | | |
| 中東部 | 西日本コールセンター | (06)6304-5731 | 532-0027 | 大阪市淀川区田川2-4-28 |
| | 【お預かり修理、補修用部品】のご相談窓口 | | | |
| | 神 戸S.C. | (078)252-0562 | 651-0086 | 神戸市中央区磯上通3-2-16 |
| 兵庫西部 | 姫 路S.S. | (0792)34-3833 | 670-0975 | 姫路市中地南町11-1 |

| 都府県名 | 拠点名 | T E L | 〒 | 所在地 |
|----------------|-----------|---------------|----------|-------------------|
| 中 国 | | | | |
| 岡 山 | 岡 山S.C. | (086)243-1566 | 700-0926 | 岡山市西古松西町8-23 |
| 広 島 | 広 島S.C. | (082)243-9839 | 730-0825 | 広島市中区光南3-9-17 |
| | 福 山S.S. | (084)931-6984 | 721-0973 | 福山市南蔵王町3-5-15 |
| 山 口 | 山 口S.C. | (083)973-3708 | 754-0022 | 吉敷郡小郡町花園町5-28 |
| | 徳 山S.S. | (0834)27-1331 | 745-0042 | 周南市野上町2-35 |
| 四 国 | | | | |
| 香 川 | 高 松S.C. | (087)866-1200 | 761-8057 | 高松市田村町205-1 |
| 徳 島 | 徳 島S.S. | (088)622-7387 | 770-8052 | 徳島市沖浜2-37 |
| 高 知 | 高 知S.S. | (088)882-0546 | 781-8122 | 高知市高須新町4-1-43 |
| 愛 媛 | 松 山S.C. | (089)923-0372 | 791-8015 | 松山市中央1-4-12 |
| | 宇和島S.S. | (0895)20-1018 | 798-0087 | 宇和島市坂下津甲407-40 |
| 九 州・沖 縄 | | | | |
| 福 岡 | 福 岡S.C. | (092)431-1261 | 812-0011 | 福岡市博多区博多駅前4-16-1 |
| | 久 留米S.S. | (0942)39-3495 | 830-0038 | 久留米市西町字神浦1-1192 |
| | 北 九 州S.C. | (093)921-3981 | 802-0064 | 北九州市小倉北区片野2-15-12 |
| 長 崎 | 長 崎S.C. | (095)862-5522 | 852-8021 | 長崎市城山町9-13 |
| | 佐世保S.S. | (0956)33-5568 | 857-1166 | 佐世保市木風町1467-2 |
| 大 分 | 大 分S.C. | (097)543-1422 | 870-0820 | 大分市西大道三丁目1番1号 |
| 熊 本 | 熊 本S.C. | (096)353-4536 | 861-4101 | 熊本市近見8-1-10 |
| 宮 崎 | 宮 崎S.S. | (0985)24-5401 | 880-0032 | 宮崎市霧島町3-59 |
| | 延 岡S.S. | (0982)35-7077 | 882-0857 | 延岡市惣領町24-3 |
| 鹿児島 | 鹿児島S.C. | (099)282-8818 | 890-0034 | 鹿児島市田上7丁目9-8 |
| 沖 縄 | 沖 縄S.C. | (098)898-3631 | 901-2224 | 宜野湾市真志喜1-13-16 |
| 山 陰 | | | | |
| 山陰ビクター販売(株) | | | | |
| 島 根 | 松 江S.C. | (0852)31-8900 | 690-0825 | 松江市学園1丁目16-39 |
| 鳥 取 | 鳥 取S.S. | (0857)23-2151 | 680-0911 | 鳥取市千代水1丁目22-1 |

記号

DTS (Digital Theater Systems)

映画館で採用されている新しいサラウンド方式で、音声圧縮率を低くしたフォーマットであるため、リアルな音の再生が可能です。

MP3/JPEG ディスク

MP3は、「MPEG-1 Audio Layer-3」の略で、音声情報圧縮の国際規格の1つです。

元の音声データの音質を殆ど損なうことなく約1/10に圧縮することが可能です。このMP3フォーマットで記録したCD-R/CD-RWディスクを、本機では「MP3ディスク」と呼んでいます。

JPEGは、「Joint Photographic Experts Group」の略で、静止画像データの圧縮方式の1つです。

元の静止画像データを約1/10~1/100に圧縮することが可能です。このJPEGフォーマットで記録したCD-R/CD-RWディスクを、本機では「JPEGディスク」と呼んでいます。

MP3/JPEGのファイルは、本機のMP3/JPEGナビゲーターによって自動的にグループ分けされ、ファイル名のABC順に表示します。

- 1つのファイル名で1グループになります。
- 本機で認識できる階層はディレクトリ、ファイルを含めて9階層までです。また、各グループ内に最大250ファイル、ディスク内に最大99グループまで認識できます。

MPEG (Moving Picture Experts Group) 音声圧縮方式

MPEG-2オーディオは、MPEGオーディオエキスパートグループにより開発された高効率圧縮技術を用いたデジタルマルチチャンネルオーディオの国際規格の名称です。最大7.1CHまで拡張されます。

MPEG-1オーディオは、最大2chの音声を圧縮する方式です。

NTSC

日本やアメリカで採用されているテレビ/ビデオ方式です。ヨーロッパなどでは別の方式(PALあるいはSECAM)を採用しています。

フレーム数や走査線数が異なるため、方式間の互換性はありません。

あ

アスペクト比

表示される映像の縦横比のことです。通常のテレビの横:縦の比率は4:3、ワイドテレビおよびHDテレビの横:縦は16:9の比率となっています。

インターレース方式 (飛び越し走査)

従来のテレビで用いられている方式で、映像の各フレーム情報を2つのフィールド画像で半分づつ表示して1つの画像(フレーム)を作るビデオ方式です。つまり実際には毎秒60フィールドで30画像を映し出しています。

インターレース出力 / プログレッシブ出力

従来の映像信号(NTSC)は525i(i:インターレース=飛び越し走査)といわれるのに対し、その525i信号の倍の走査線数を持つ高密度な映像信号を525p(p:プログレッシブ=順次走査)といいます。

エンコード

信号を、ある規則に合わせて符号化することをいいます。

か

カーソル

一般には入力画面の入力位置指示マークのことをいいます。

片面ディスク

DVDのディスクのうち、信号読み出し面が片面のみのものをいいます。片面1層と片面2層があります。

コンボジット

輝度信号と色信号を周波数多重技術で複合した映像信号と、色の基準となるバースト信号、同期信号を組み合わせた複合映像信号のことです。

コンポーネント

光の3原色からなる映像信号を再現するために必要な情報の一部を、各々別の信号線で伝送するビデオ信号方式です。G/B/RやY/CB/CRなどの信号形式があります。

さ

サラウンド

視聴者の周囲にスピーカーを複数配置し、臨場感あふれる立体音場を作りだすシステムをいいます。

サンプリング周波数

アナログ信号からデジタル信号に変換する際の標準化周波数のこと。1秒間に何回の割合で、もとのアナログ信号を標準化し、デジタル信号に変換するかを数値で表わしたものです。

色差信号

G/B/Rのそれぞれの信号から輝度信号(Y信号)を引いた信号で、色相と色の濃さを表す信号をいいます。

スクイーズ映像

16:9映像データを横方向にのみ一様に縮めて(スクイーズ)4:3画像データサイズにし、ディスクに記録する方法をいいます。これをテレビやモニター側で左右を伸長して本来の正しい比率に戻します。

た

タイトル

DVDビデオの構成単位。

一般的にDVDビデオは、タイトルと呼ばれる大きな単位で構成されています。それぞれのタイトルには番号(タイトル番号)が付いていて、希望のタイトルが選べます。またタイトルはさらにチャプター(章)という小さな単位で構成されています。それぞれのチャプターには番号(チャプター番号)が付いていて、希望のチャプターが選べます。ただし、タイトルやチャプターに分割されていないディスクもあります。

DVD-RAM/DVD-RW(VRモード)で録画したとき

1回の録画が1タイトル(1チャプター)になります。ただし、録画の途中で一時停止したり、CMなどでモノラルまたは二重音声からステレオ音声に切り換えると、自動的にチャプターマークが入ります。また、再生中にお好みの場面にチャプターマークを付けて区切ることもできます。

DVD-R/DVD-RW(ビデオモード)で録画したとき

1回の録画が1タイトルで、録画のとき約5分ごとに自動的にチャプターマークが付きます。

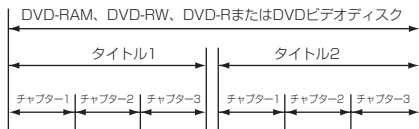

- ファイナライズ前でもビデオモードでは、タイトル名の変更、番組やタイトルの消去以外の編集はできません。
- ファイナライズ後は、編集ができません。

ダウンミックス

サラウンド方式(3チャンネル以上)で記録されたマルチチャンネル音声トラックを、ステレオ2チャンネル音声に変換して再生する機能をいいます。

一般には、プログラムチャンネル数よりも、スピーカーの数が少ないときに行われるミキシングのことです。

デコード

ある規則に合わせて符号化(エンコード)された信号を、もとの原信号に戻す操作をいいます。

転送レート

1秒間に送りだすデジタルデータのデータ量のことで、MPEG-2の圧縮には可変転送レート方式を採用しています。

ドルビーデジタル

映画館で広く採用されているサラウンド方式です。最大フロント3ch、リア3chおよびサブウハー0.1chで構成される6.1chまで対応しています。

トラック

一般に音楽CDには、トラックという単位で1曲ごとに区切られています。トラックには番号が付けられています。たとえば、3曲目はトラック3になります。ビデオCD/スーパービデオCDについても同様です。

ただしトラックに分割されていないディスクもあります。

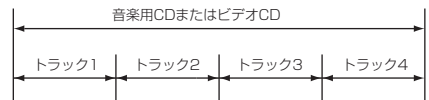

は

パレンタルコントロール機能

映像および音声の内容が視聴者に対して適切なものかどうか(たとえば教育上好ましくないシーン等に対して)を、視聴者が設定した内容と、あらかじめソフトに設定されている内容を比較し、適切な部分を本機が自動的に判断し、再生する機能です。

パン&スキャン/レターボックス

DVDビデオの多くは、ワイドテレビ画面(画面横縦比が16:9)を前提に制作されているため、横縦比が4:3のテレビ画面に映し出そうとすると、映像が画面におさまらなくなります。16:9の縦横比の映像を4:3のテレビに変換し映し出すには2つの方法があります。

- パン&スキャン
映像の左右を切って、真中のみを画面全体に映し出します。
- レターボックス
画面上下に黒い帯を入れて、4:3の画面で16:9の映像を擬似的に再現します。

ビットストリーム

各種エンコード作業によって作成されたデジタルデータをさします。

用語解説 (つづき)

ファイナライズ

記録された DVD-R、DVD-RW 等のメディアを一般の再生対応機器で再生できるように後処理をすること。本機では DVD-R/-RW のファイナライズが可能です。

フィルム素材 / ビデオ素材

DVDソフトの制作時の映像素材にはフィルム素材またはビデオ素材などの複数の種類があります。

本機は、DVDソフトに記録された映像の素材を判別し、それぞれに最適な方法でプログレッシブ出力に変換する機能があります。

- フィルム素材
1 フレームが 24 コマ / 秒で記録されているもの。(映画撮影で使われるフィルムには、24 コマ / 秒で画像が記録されています。) また、最近では 30 コマ / 秒で記録されたプログレッシブ映像も登場しつつあります。
- ビデオ素材
映像情報が 1 フレーム 30 コマ / 秒で記録されているものです。

プレイバックコントロール (PBC)

ビデオ CD (バージョン 2.0) に映像とともに記録されている、再生をコントロールするための信号。PBC 対応ビデオ CD に記録されているメニュー画面を使って、対話型のソフトや検索機能を持ったソフトなどが楽しめます。

プログレッシブ方式 (順次走査)

従来のインターレース方式のように映像の各フレーム情報を「間引き」せず、各フィールドごとに完全な映像を持つビデオ方式。映像情報が従来方式に比べて倍になるため、チラツキの少ない高密度の映像が得られます。

ま

マルチアングル

一つのタイトルの中に、同一時間で進行する複数の場面を収録し、これをユーザーの操作により自由に切り換えて視聴できるようにした機能です。

マルチストーリー

一つのタイトルに複数のストーリー展開を持たせた構成で、あらかじめメニューなどでストーリーの選択を行ったり、分岐点ごとに設けられたタイトル内のメニューで分岐先を次々に選ぶなどの方法で再生する構成が一般的です。

マルチチャンネル

DVDビデオでは、一本の音声トラックで一つの音場を構成するように定められていますが、このうち三つ以上のチャンネルをもった音声トラックの構成をいいます。

マルチランゲージ

一つのタイトルが複数の言語に対応して制作されていることを一般的にマルチランゲージといいます。

メニュー

DVDビデオに複数記録されたタイトルの映像や音声、字幕、マルチアングル等を選ぶために用意された画面をいいます。

ら

リージョンコード (再生可能地域管理)

あらかじめ設定された地域についてのみ、再生を可能とするシステムのことです。世界各国を 6 つの地域に分け、これに各地域番号 (リージョン NO.) をつけ識別します。プレーヤーに付与された地域番号とディスクに設定された再生可能地域番号が合致した場合のみ、プレーヤーはこのディスクを再生できます。

リニア PCM 音声

アナログ音声信号をデジタル信号に変換して扱う方法の一つで、変換時に圧縮しません。

両面ディスク

DVDディスクのうち、信号読み出し面が両側にあるディスクです。反対の面を再生するには、ディスクを裏返す必要があります。

主な仕様

- 電源..... AC100 V 50/60 Hz
- 消費電力..... 40W
BS アンテナ電源使用時 47W
待機時消費電力* 11.1 W
待機時消費電力:時刻表示点灯時 13.3 W
待機時消費電力:時刻表示消灯時 2.5 W
*省エネ法に定める待機時消費電力です。
- 外形寸法..... 435 mm x 70 mm x 350 mm
(幅×高さ×奥行)
- 質量..... 5.0 kg
- 許容動作温度..... +5℃ ~ +35℃
- 許容相対湿度..... 35% ~ 80%

ビデオディスク(映像/音声)

- 光ピックアップ... 1レンズ2レーザーユニット方式
- 記録方式..... DVD-RAM: DVDビデオレコーディング規格準拠
DVD-R : DVDビデオ規格準拠
DVD-RW : DVDビデオ規格準拠/
DVDビデオレコーディング規格準拠
- 記録時間..... 最大8時間(4.7 GBディスク使用)
XP: 約1時間、 SP: 約2時間、
LP: 約4時間、 EP: 約6時間、
FR: 約1時間~8時間(FR60~FR480)
- 音声記録圧縮方式... ドルビーデジタル(2ch記録)
/リニアPCM(XPモード)
- 映像記録圧縮方式... MPEG2(CBR/VBR)

チューナー(テレビ受信)

- 受信方式..... 周波数シンセサイザー方式
- 音声多重受信方式... インターキャリア方式
- 受信チャンネル... VHF 1 ~ 12チャンネル
UHF 13 ~ 62チャンネル
BS 1, 3, 5, 7, 9, 11, 13, 15チャンネル
(BS9チャンネルは従来のハイビジョン放送を見ることはできません)
CATV C13(63)~C63(113)チャンネル
- テレビジョン方式... NTSC方式 525本 60フィールド

●CATVチャンネル対応表

| 送信チャンネル | チャンネル表示 | 送信チャンネル | チャンネル表示 | 送信チャンネル | チャンネル表示 |
|---------|---------|---------|---------|---------|---------|
| C13 | 63 | C30 | 80 | C47 | 97 |
| C14 | 64 | C31 | 81 | C48 | 98 |
| C15 | 65 | C32 | 82 | C49 | 99 |
| C16 | 66 | C33 | 83 | C50 | 100 |
| C17 | 67 | C34 | 84 | C51 | 101 |
| C18 | 68 | C35 | 85 | C52 | 102 |
| C19 | 69 | C36 | 86 | C53 | 103 |
| C20 | 70 | C37 | 87 | C54 | 104 |
| C21 | 71 | C38 | 88 | C55 | 105 |
| C22 | 72 | C39 | 89 | C56 | 106 |
| C23 | 73 | C40 | 90 | C57 | 107 |
| C24 | 74 | C41 | 91 | C58 | 108 |
| C25 | 75 | C42 | 92 | C59 | 109 |
| C26 | 76 | C43 | 93 | C60 | 110 |
| C27 | 77 | C44 | 94 | C61 | 111 |
| C28 | 78 | C45 | 95 | C62 | 112 |
| C29 | 79 | C46 | 96 | C63 | 113 |

ハードディスク(映像/音声)

- 録画方式..... 映像 MPEG2 (VBR)
音声 ドルビーデジタル(2ch記録)/
リニアPCM(XPモード)
- ハードディスク容量 250GB
- 最長録画再生時間... XP 約53時間
SP 約109時間
LP 約218時間
EP 約328時間
FR480 約473時間

タイマー(タイマー予約・時計)

- タイマー予約..... 1年間32番組予約
- 時計..... 12時間(午前・午後)方式
- 停電補償時間..... 約60分

接続端子

- アンテナ..... 75 Ω F型コネクタ
VHF/UHF一軸
- BS-IF入力..... 75 Ω F型コネクタ
アンテナ電源出力 DC15 V 最大4 W
- BS-IF出力..... 75 Ω F型コネクタ
- S映像..... 入力 Y p-p: 0.8 ~ 1.2 V 75 Ω
C p-p: 0.2 ~ 0.4 V 75 Ω
出力 Y p-p: 1.0 V 75 Ω
C p-p: 0.29 V 75 Ω
- 映像..... 入力 p-p: 0.5~2.0 V 75 Ω (ピンジャック)
出力 p-p: 1.0 V 75 Ω (ピンジャック)
- 音声..... 入力 -8 dBs 50 kΩ (ピンジャック)
モノ(左)対応
出力 -8 dBs 1k Ω (ピンジャック)
- i.LINK..... 4ピン
DV入力用
- D1/D2映像出力... Y p-p: 1.0 V 75 Ω
Cb/Cr、Pb/Pr p-p: 0.7 V 75 Ω
- ビットストリーム出力 p-p: 0.5 V 75 Ω (ピンジャック)
- 検波出力..... p-p: 0.67 V 75 Ω (ピンジャック)
- ビデオコントロール... φ 3.5 mm (HDD側のみ)
- 光デジタル音声出力... -18 dbm、660 nm
Dolby Digital、DTS対応
ビットストリーム
デジタル音声出力設定メニューで選択

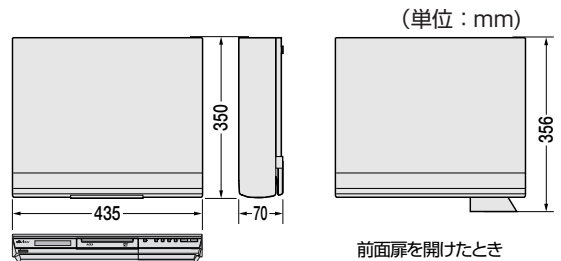

- 仕様および外観は、改良のため、予告なく変更することがありますのでご了承ください。
- このDVDビデオは日本国内のみ使用できます。外国では放送方式、電源が異なりますので使用できません。This DVD video recorder is designed for use in Japan only and can not be used in any other country.

索引

ア行

| | |
|------------------|-----------|
| 頭出し | 58、94、141 |
| アナーアナ変換 | 37 |
| アングル | 137 |
| アンテナ | 22 |
| インターレーススキャンモード | 25 |
| 上書き保護 | 82 |
| インテリジェント2パスエンコード | 148、150 |
| 映像出力表示 | 16、25 |
| オートCMスキップ | 142 |
| オートチャンネル合わせ | 35 |
| お好みダビング | 150 |
| お知らせ機能 | 84 |
| 追っかけ再生 | 88、93 |
| おまかせ毎週/毎日予約 | 67 |
| 音楽用CD | 13 |
| オンスクリーン | 51、52 |
| 音声言語 | 138 |
| 音声切換 | 139 |

カ行

| | |
|----------------|----------|
| 画質調整 | 136 |
| 画面サイズ | 25 |
| 画面メッセージ | 174～175 |
| 簡単翌週予約 | 83 |
| カレンダー予約 | 76 |
| 乾電池の入れかた | 19 |
| カントリーコード | 157 |
| カントリー/エリアコード一覧 | 166 |
| 疑似サラウンド | 136 |
| 組み合わせ検索予約 | 74 |
| 逆転スロー再生 | 56、65 |
| ケーブルテレビ | 27、33、35 |
| 経過時間表示 | 17 |
| 言語コード一覧 | 167 |
| 現在録画確認画面 | 89 |
| 検索予約 | 72 |
| 高画質ダビング | 148、150 |
| 高速ダビング | 146 |
| コマ送り | 56、65 |

サ行

| | |
|-------------|-------|
| サーチ | 131 |
| 再生設定メニュー | 128 |
| さかのぼり録画 | 97 |
| 削除防止(プロテクト) | 104 |
| サムネイル | 108 |
| 残量時間表示 | 17 |
| 時間差再生 | 88～97 |
| 時間差再生ジャンプ | 94 |

| | |
|-------------|---------|
| 時刻の設定 | 42 |
| 字幕 | 138 |
| 重複予約 | 81 |
| シャトルサーチ | 56、64 |
| ジャンプ再生 | 141 |
| ジャンプ時間 | 141 |
| 受信チャンネルの設定 | 32 |
| 受信チャンネル一覧表 | 168～171 |
| ジャンル修正 | 115 |
| 初期化(フォーマット) | 164 |
| スキップ | 58 |
| スキャンモード | 25 |
| スロー再生 | 56、65 |
| セットレベル | 157 |

タ行

| | |
|--------------------|----------|
| タイトル修正 | 112 |
| タイトルダビング | 152 |
| タイトル保護 | 104 |
| タイトル保護マーク | 99、104 |
| タイムサーチ | 132 |
| タビング | 145～155 |
| チャイルドロック | 14 |
| チャプター(CHAP)表示 | 16 |
| チャプター編集 | 110 |
| 地域表 | 168～171 |
| チャンネルスキップ | 36 |
| チャンネル表示変更 | 37 |
| チョット見バック | 57、90、94 |
| ディスク種類表示 | 16 |
| ディスク状態表示 | 16 |
| ディスク情報の登録 | 118 |
| ディスクの残り時間 | 57 |
| ディスクメニュー | 55 |
| ディマー | 140 |
| 電子番組表 | 68 |
| トップメニュー | 55 |
| トピックス | 86 |
| トラック(TRK)表示 | 16 |
| トルビーデジタルデコーダー内蔵アンブ | 31 |

ナ行

| | |
|---------|-----|
| ナビゲーション | 98 |
| ニカ国語放送 | 139 |

ハ行

| | |
|------------|-------|
| ハードディスクの残量 | 65 |
| パスワード | 157 |
| 早送り/早戻し | 56、64 |
| パレンタルロック | 157 |

| | |
|------------------|---------|
| 番組削除 | 105 |
| 番組表予約 | 70 |
| パンスキャン | 25、51 |
| 微調整 | 38 |
| ぴったりクロック | 42 |
| ぴったりダビング | 148 |
| ビデオCD | 13 |
| ビデオモード | 12 |
| ビデオコントロール端子 | 28、29 |
| 表示切換 | 57、140 |
| 表示時間設定 (JPEG 画像) | 134 |
| ファイナライズ | 162 |
| ファイナライズ解除 | 163 |
| フォーマット (初期化) | 164 |
| 付属品 | 4 |
| フリーレートモード | 87 |
| プレイリスト | 98 |
| プレイリスト再生 | 122 |
| プログラム再生 | 101、133 |
| プログラム (PRGM) 表示 | 17 |
| プログレッシブモード設定 | 135 |
| プログレッシブスキャンモード | 25 |
| 別売品 | 178 |
| ホームターミナル | 27 |

マ行

| | |
|------------------|--------|
| マーク | 58、110 |
| 見出し画像 (サムネイル) 修正 | 108 |
| メーカー番号 | 20 |
| メーカー名 | 20 |
| メニュー画面一覧 | 46、47 |
| 文字入力 | 114 |

ヤ行

| | |
|-------|----|
| 予約確認 | 78 |
| 予約取消し | 78 |
| 予約変更 | 78 |

ラ行

| | |
|--------------------|-------------|
| ライブラリ | 98、118 |
| ランダム再生 | 134 |
| ランダム (RND) 表示 | 17 |
| リージョン番号 | 13 |
| リジューム機能 | 59 |
| リジュームポイント | 59 |
| リニアピーシエム (LPCM) 表示 | 17 |
| リピート再生 | 129 |
| リピートモード表示 | 17 |
| リモコンコード | 21 |
| リリーフ録画 | 71、73、75、77 |

| | |
|----------|-------|
| レターボックス | 25、51 |
| 録画登録数 | 100 |
| 録画の音声 | 61 |
| 録画フォーマット | 61、96 |
| 録画モード | 60、62 |
| 録画優先 | 80 |

ワ行

| | |
|-------------|-------|
| ワイドテレビ | 25 |
| ワンタッチタイマー録画 | 61、63 |

数字・アルファベット

| | |
|-------------------|--------|
| 1.5 倍速再生 | 65 |
| 16:9 (横長) テレビ | 25 |
| 3D 表示 | 16 |
| 4:3 テレビ | 25 |
| A-B リピート | 130 |
| BS アンテナ | 26、43 |
| BS デコーダー | 30、158 |
| BS デジタルリンク予約 | 156 |
| CATV チャンネル対応表 | 185 |
| CD-R | 13 |
| CD-ROM | 13 |
| CD-RW | 13 |
| CM スキップ | 142 |
| CPRM | 13 |
| D 端子 | 24 |
| DTS 内蔵アンプ | 31 |
| DVD-R | 12 |
| DVD-RAM | 12 |
| DVD-RAM (カートリッジ入) | 12 |
| DVD-RW | 12 |
| DVD ビデオ設定メニュー | 46 |
| DVD ビデオ | 13 |
| DV 取込みメニュー | 143 |
| EPG 表示 | 17 |
| FR モード | 87 |
| G ガイド | 68 |
| GROUP 表示 | 16 |
| GRT 設定 | 38 |
| HDD/DVD 設定メニュー | 46 |
| JPEG/MP3 ファイル | 13 |
| MPEG2 | 61 |
| PBC 再生 | 137 |
| RF コンバーター | 22 |
| TITLE 表示 | 16 |
| VR モード | 12 |

アンケートおよびユーザー登録のお願い

このたびは、ビクター商品をお買い上げいただき、誠にありがとうございました。
今後のよりよい商品の開発に反映させるために、アンケートおよびユーザー登録にご協力をお願いいたします。

●下記アドレスのホームページより、ご回答ください。

<http://www.victor.co.jp/reg/dvd/>

なお、同梱されているはがき(ご愛用者カード)でも回答していただけます。
この場合、ユーザー登録によるお客様登録番号(ID)の発行はいたしません。

※お客様の個人情報は当社の責任で厳重に保管し、お客様の同意なく、お客様の個人情報を第三者に提供
または開示はいたしません。

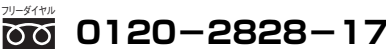
| ご相談や修理は | |
|---|---|
| ビクター製品についてのご相談や修理のご依頼は、 お買い上げの販売店にご相談ください。 | |
| 転居されたり、贈答品などでお困りの場合は、下記の相談窓口にご相談ください。 | |
| 修理などのアフターサービスに関するご相談 ビクターサービスエンジニアリング株式会社 | お買い物相談や製品についての全般的なご相談 お客様ご相談センター |
| 180～181ページをご覧ください。 |  携帯電話・PHS・FAXなどからのご利用は 電話 (03) 5684-9311 FAX (03) 5684-9317 〒113-0033 東京都文京区本郷3-14-7 ビクター本郷ビル |

ビクターインターネットホームページアドレス <http://www.victor.co.jp/>

日本ビクター株式会社
AV&マルチメディアカンパニー
〒221-8528 横浜市神奈川区守屋町3-12