

型名 **DR-MX50**
VHS&HDD&DVDビデオレコーダー

このたびはビクター製品をお買い上げいただき、ありがとうございます

●ご使用の前に「取扱説明書」をよくお読みのうえ、正しくお使いください。

特に「安全上のご注意」(8~9ページ)は、必ずお読みいただき、安全にお使いください。そしてお読みになったあとは、後日役に立つこともありますので、保証書と一緒に大切に保管してください。

●ユーザー登録およびアンケートのご案内については、裏表紙をご覧ください。



はじめに こんなことができます

いろんなこと
いろんなこと
ラクラクできちゃう!

ハードディスク

**HDD、DVDディスク、VHSテープで
双方向ダビングできる**

(6WAYダビング)

本機1台で、HDD⇄DVD、HDD⇄VHS、DVD⇄VHS
での双方向ダビングができます。 [P48](#)

VHSテープが整理しやすい

**VHSテープをまるごと、
DVDディスクへぴったりダビングできる**

(ワンタッチVHSぴったりダビング)

録り貯めたVHSテープをまるごと、DVDディスクに
ワンタッチでぴったりダビングできます。 [P55](#)

DVテープをダビングできる

(DV入力端子搭載)

ビデオカメラと接続して、DVテープを本機のHDD/DVD側にダビ
ングできます。 [P56](#)

わたしでも予約できる

番組表から簡単に予約できる

(番組表(EPG)搭載)

テレビ画面上の番組表から、簡単に予約できます。

P36



私の見たい番組が録画できる

別番組を同時に録画できる

(地上波Wチューナー搭載)

HDD/DVD側とVHS側それぞれに別番組を同時に録画できます。P30

アナログBS放送が楽しめる

(アナログBSチューナー搭載) P77

ホクでも再生できる

**DVD-RAM/-RW/-Rの
ディスクで録画・再生できる**

(DVDマルチドライブ対応)

DVD-RAM、DVD-RW、DVD-Rのディスクから用途に合わせて選べます。P10

いろいろなディスクが再生できる

(スーパーマルチ再生)

DVD-RAM、DVD-RW、DVD-Rに加え、+RW、+Rのディスクも再生可能です。P10



はじめに(つづき) ふだんの使いかた

こんな使いかたがおすすめ

ハードディスク
まずはHDDに
どんどん録画



番組を録画する [P30](#)

番組表から予約する [P36](#)

たっぷり録れる
最大

760 時間

(録画モード
FR480のとき)

[P70](#)

一度見て、
不要な番組は削除

番組を削除する [P63](#)



余分な部分やCM(コマーシャル)を
カットしたい 番組の部分削除をする [P68](#)



お気に入りのシーンだけを見たい
プレイリストの作成 [P64](#)

VHSテープ財産を
DVDディスクに残したい
ワンタッチVHSびったりダビング
[P55](#)



長期の保管は
DVDディスクにダビング

ダビングについて [P48](#)

HDDからDVDへダビングする [P50](#)



どのディスクを使えばいいの?

DVDディスクの選びかた [P5](#)

1枚にどのくらい録画できるの?











録画モードによる録画可能時間 [P70](#)

他のDVDプレーヤーでも見たいなら

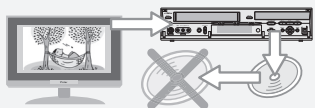
他のDVDプレーヤーで見る(ファイナライズ) [P79](#)



DVDディスクの選びかた

こんなとき	DVDディスク		
くり返し録画したい 	DVD-RAM 約10万回	DVD-RW 約1000回	
他機で再生したい 	DVD-R (ビデオモード) で録画されることをおすすめします。 ● 録画したあとにファイナライズします。 [P79]	DVD-R (ビデオモード) 	
HDDから高速でダビングしたい 	DVD-RAM 最大約5倍速	DVD-RW 最大約4倍速	DVD-R 最大約8倍速
1回だけ録画可能な番組を録画したい 	CPRM対応の DVD-RAM 	DVD-RW (VR) 	DVD-R (VR)  (フォーマットします [P47])
どのディスクを使っていいかわからない 	DVD-RAM 	DVD-RAMをおすすめします。 ● フォーマットが必要ありません。 ● くり返し録画や、部分削除などの編集ができます。	

● ディスクの種類についての詳細は **ディスクについて** [P10] をご覧ください。

DVD-RW、DVD-Rを使用するとき

フォーマットの操作が必要です。[P47]

DVD-RWのとき

- 「VRモード」または「ビデオモード」のどちらかにフォーマットします。
- 何回でもフォーマットできます。

DVD-Rのとき

- 「VRモード」のときだけ未使用のディスクでフォーマットします。
- フォーマットしないときは「ビデオモード」です。
- フォーマットのやり直しはできません。

VRモード

- 部分削除などの編集やくり返し録画したいとき。(DVD-Rの場合はくり返し録画できません。)
- 録画した番組を削除すると残量時間が増えます。(DVD-Rの場合は増えません。)
- 1回だけ録画可能な番組を録画したいとき。(CPRM対応のディスクをお使いください。)

ビデオモード

- 他のDVDプレーヤーで再生したいとき。
- 部分解除などの編集はできません。
- 録画した番組を削除しても残量時間は増えません。

もくじ

はじめに

こんなことができます	2
ふだんの使いかた	4
もくじ	6
安全上のご注意 (ご使用前に、必ずお読みください)	8
ディスクについて	10
VHSテープについて	12
本書の見かた	13
各部のはたらき	14

準備

つなぐ機器を選ぶ	16
アンテナをつなぐ	17
テレビをつなぐ	18
デジタルチューナー内蔵テレビ・ BSデコーダーをつなぐ	19
ホームターミナル・ オーディオアンプをつなぐ	20
ビデオカメラ・ビデオデッキなどをつなぐ	21
設定の手順	22
時計合わせをする	23
アンテナ受信の設定をする	24
ケーブルテレビ受信の設定をする	25
手動チャンネル設定をする	26
番組表チャンネルの個別設定をする	28
番組表について	29

すぐ使う

番組を録画する	30
番組を見る(再生ナビ)	32
VHSテープを再生する	34

番組表から予約する	36
日付・時刻を指定して予約する (カレンダー予約)	38
予約を確認・取消し・変更する	40
録画しながら見る (録画中の番組再生、録画中に別番組再生)	42
DVDビデオなどを見る	44
MP3 <small>エムピースリー</small> (音声)・JPEG <small>ジエーペグ</small> (静止画) ファイルを再生する	46
フォーマット(初期化)する	47

ダビングする

ダビングについて	48
HDDからDVDへ、 DVDからHDDへダビングする	50
HDDまたはDVDからVHSへダビングする	52
VHSからHDDまたはDVDへダビングする (まるごと)	53
VHSからHDDまたはDVDへダビングする (1番組)	54
VHSからDVDへぴったりダビングする	55
ビデオカメラ・ビデオデッキから ダビングする	56

編集する

サムネイル・ジャンルを変更する	58
番組タイトル名を作成する	60
文字入力のしかた	61
チャプター(マーク)を作成/消去する	62
番組を削除・保護する	63
お好みの場面を集める(プレイリストの作成)	64
プレイリストを編集する	66
番組の部分削除・分割をする	68

知っている＆便利

操作がわからないとき(お助けガイド)	69
録画モードについて	70
一時録画について	71
定期的に録画予約する (毎週/毎日録画・簡単翌週予約・上書き保護)	72
番組を検索して予約する	74
予約が重複したら	75
予約録画について	76
デジタルチューナー内蔵テレビで予約する・ BS独立音声を聞く	77
DVDディスクを管理する(ライブラリ)	78
他のDVDプレーヤーで見る(ファイナライズ)	79
音声について	80
最適な画質で録画する(VHS側)	81
映像を手動調節する/残り時間を調べる(VHS側)	82
再生設定メニューで操作する	83
設定メニューの項目と内容(HDD/DVD側)	86
設定メニューの項目と内容(VHS側)	91
画面表示について	92
リモコンの設定を変更する	93
その他の設定	94



困ったときは

Q&A	95
故障かな?と思ったら	98
こんなメッセージが出たら	100
受信チャンネル一覧表	102
放送局コード一覧表	105
番組表対応放送局一覧表	106
言語コード一覧表・別売品のご案内	107
保証とアフターサービス	108
サービス窓口案内	109
デジタル放送について	110
著作権とご注意	111
用語解説	112
主な仕様	113
索引	114

付 属 品 を 確 か め ま しょ う

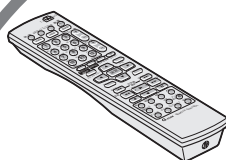

安全上のご注意 (ご使用前に、必ずお読みください)

人への危害や財産への損害を未然に防止するために、製品を安全に正しくお使いいただくための説明です。



注意が必要であることを表示



禁止行為であることを表示



しなければならない(強制)ことを表示



警告

死亡または重症を負う可能性が想定されている内容を示しています。

次の異常が発生したときは、ただちに電源プラグを抜く



- ・ 発煙、異臭が発生したとき
- ・ 内部に水、異物が入ったとき
- ・ 落下、破損したとき
- ・ 電源コードが傷んだとき

ただちに電源を切り、電源プラグをコンセントから抜いてください。そして、最寄りの販売店またはサービスまでご連絡ください。ご自分では決して修理しないでください。



電源プラグやコンセントにほこりや金属類を付着したまま使用しない

- ・ ショートや発熱により、火災や感電の原因となります。
- ・ 半年に一度はプラグを抜いて乾いた布で拭いてください。



電源プラグは、抜き差ししやすいコンセントに差し込む

- ・ 本機に異常が発生したときに、ただちに電源プラグが抜けるようにしてください。



電源プラグは奥まで確実に差し込む

- ・ ショートや発熱により、火災や感電の原因となります。



表示された電源電圧以外では使用しない

- ・ 火災や感電の原因となります。



濡れた手で電源プラグを抜き差ししない

- ・ 感電の原因となります。



雷がなったら、アンテナや電源プラグには触らない

- ・ 感電することがあります。



梱包に使用していたポリ袋などは、小さなお子様の手の届くところには置かない

- ・ 頭からかかると、窒息の原因となります。



不安定な場所に置かない

- ・ ぐらついた台の上や傾いたところ、振動、衝撃のあるところに置くと、落下、転倒などからケガの原因となります。
- ・ 本機は縦置きでの設置は不可です。



内部に物を入れない

- ・ 機器の内部に物が入ると、火災や感電の原因となります。



分解・改造をしない

- ・ 内部に高電圧の部分があり、火災や感電の原因となります。



1年に1度は内部の点検を販売店に依頼する

- ・ ホコリがたまったまま使用すると、火災の原因となります。
- ・ 特に、湿気の多くなる梅雨期の前に行うと、効果的です。



機器の上に花瓶やコップなどを置かない

- ・ 機器の内部に水が入ると、火災や感電の原因となります。



ぬらさない・風呂場では使用しない

- ・ 火災や感電の原因となります。



電源コードを傷つけない

- ・ 傷んだまま使用すると、火災や感電の原因となります。

電源プラグはコードの部分を持って抜かない

- ・ コードを傷つけると、火災や感電の原因となります。



注意 傷害を負ったり、物的損害が想定されている内容を示しています。

乾電池について、次のような誤った取り扱いほしない



- ・ プラス (+) とマイナス (-) のまちがい
- ・ 違う種類や一度使用した電池を混ぜる
- ・ 電極のショート
- ・ 加熱、分解および水中もしくは火中へ入れる
- ・ 充電する

誤った使い方をすると、液漏れ、発熱、発火、破裂などでケガ、火災の原因となります。

長時間使用しないときは、電池を取り出しておいてください。

万一、液漏れしたら、電池ケースに付いた液をよく拭き取ってください。液が身体、衣服などに付いたときは、水でよく洗い流してください。

長時間使用しないときは、電源プラグを抜く



- ・ 電源が「切」でも機器に電気が流れています。安全、節電のために電源プラグを抜いてください。

移動するときは、電源プラグや接続コード類を抜く

- ・ コードを傷つけると、火災や感電の原因となります。



この機器の上に重い物を置いたり、乗ったりしない

- ・ けがの原因や、変形して火災や感電の原因となります。



通気孔をふさがない

- ・ 内部に熱がこもって、火災の原因となります。



湿気やほこり、湯気、油煙の当たる場所には置かない

- ・ 油や水分、ほこりなどに電気が流れ、火災や感電の原因となります。

熱源の近くには置かない

- ・ 機器の変形、劣化のほか、火災の原因となります。



ディスクトレイに手をはさまれないように注意する

- ・ ケガの原因となります。特に小さなお子様にはご注意ください。



ディスクトレイの前に物を置かない



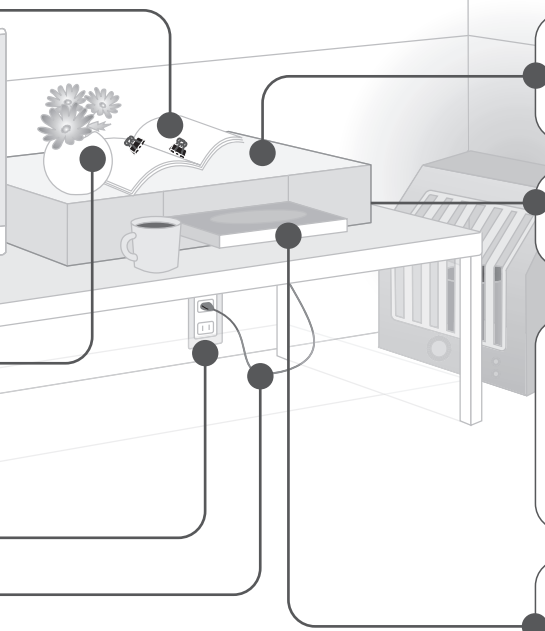

- ・ トレイの前に熱湯を入れたカップなどを置くと、トレイが開いたときにケガ、やけどの原因となることがあります。



はじめに(つづき)











ディスクについて

録画/再生できるディスク

ディスクの種類		記録モード	フォーマット	くり返し録画	追っかけ再生	編集	コピーワンス 番組の録画	ファイナライズ
			P47		P42	P58	P79	
HDD 	内蔵		—	○	○	○	○	—
DVD-RAM 	12cm: 4.7GB/ 9.4GB 8cm : 1.4GB/ 2.8GB Ver.2.0 Ver.2.1 Ver.2.1/3X Ver.2.2/5X	VRモード	○	○	○	○	○	—
DVD-RW 	12cm: 4.7GB 8cm : 1.4GB Ver.1.1 Ver.1.1/2X Ver.1.2/4X	VRモード	○	○	—	○	○	○
		ビデオモード	○	○	—	—	—	○
DVD-R 	12cm: 4.7GB 8cm: 1.4GB General Ver.2.0 Ver.2.0/4X/8X Ver.2.1/16X	VRモード	○	—	—	○	○	○
		ビデオモード	—	—	—	—	—	○

- コピーワンス番組の録画：デジタル放送の1回だけ録画できる番組をDVDディスクに録画するには、CPRMIに対応している必要があります。**P48**

再生のみできるディスク

ディスクの種類	説明
DVDビデオ 	市販のビデオディスク(映画、音楽など) 本機で再生できるリージョン番号(地域番号)は「2」です。    (再生できるリージョン番号の表示例) 映像方式は、NTSC方式です。 PAL方式のディスクは、NTSC方式に変換して再生します。
DVDオーディオ 	市販の音楽用DVD 「DVDプレーヤーで再生可能」と書かれているディスクで再生できます。
ビデオCD 	市販のビデオディスク (ビデオCD・スーパービデオCDで録画したCD-RやCD-RWを含む)
スーパービデオCD 	
音楽用CD 	CD-DA DTSの音楽用CDも再生できます。(別途、デコーダが必要です。)
CD-ROM 	音楽用CDフォーマットおよびISO9660またはJolietフォーマットのMP3、JPEGファイルを再生できます。
CD-R/RW 	本機で再生可能なJPEGファイルはJFIF準拠/ベースラインプロセスで、最大解像度は横2812×縦2112[ピクセル]です。

- ビデオモードで録画し、ファイナライズされた+R/+RWは再生することができます。本体表示窓には「DVD」と表示します。
- パケットライト方式で記録されたCDは再生できません。
- CD-DA規格に準拠していないCD(コピーコントロールCDなど)は、動作の保証はできません。

再生できないディスク

- DVD-RAM (2.6GB/5.2GB)
- DVD-R(オーサリング用)
- DVD-R DL(片面二層)
- +R DL(片面二層)
- CD-ROM/R/RW (PhotoCD, CD-Gなど)
- DDCD (1.3GB 倍密度 CD)
- HDCD (高密度 CD)

他に、シールやラベルが剥がれたディスク、円形以外の特殊な形状のディスク、大きく反ったディスク、割れたディスクなどは絶対に使用しないでください。

カートリッジ入りのDVD-RAM

- カートリッジ入りDVD-RAMには対応していません。カートリッジからディスクを取り出ししてお使いください。取り出し可能なディスク(TYPE2,TYPE4)については、ディスクに付属の説明書をご覧ください。

ディスクの保管

- 次のようなところは避けて保管してください。
 - 湿気やほこりの多いところやカビの発生しやすいところ
 - 直射日光が当たるところや暖房器具の近く
 - 夏の自動車の車内
- 落としたり、衝撃をあたえないでください。
- ケースに入れて、立てて保管してください。
- ケースに入れなくて重ねたり、立てかけたり、落としたりすると変形やひび割れの原因となります。

録画・再生用レンズが汚れたときは

長期間使用していると、録画・再生用レンズにほこりや汚れなどが付着して正常な録画や再生ができなくなる場合があります。

使用回数や設置環境にもよりますが、市販のDVDレンズクリーナーで半年に一度はクリーニングすることをおすすめします。クリーニング方法については、レンズクリーナーの取扱説明書をご覧ください。

当社製ディスクをお使いください

ディスクによっては十分に性能が発揮できない場合があります。当社製ディスクのご使用をおすすめします。

ディスクの種類	型番	特長	
DVD-RAM	10VD-M120NC	10枚組	4.7GB 片面 高速2倍速対応
	VD-M120NF/NF5	1枚/5枚組	4.7GB 片面 高速3倍速対応
	VD-M120NH/NH5	1枚/5枚組	4.7GB 片面 高速5倍速対応
DVD-RW	VD-W120G/G5/G10	1枚/5枚組/10枚組	4.7GB 片面 高速2倍速対応
	VD-W120HG/HG5	1枚/5枚組	4.7GB 片面 高速2倍速対応
	VD-W240HG/HG5	1枚/5枚組	9.4GB 両面 高速2倍速対応
	VD-W120F/F5	1枚/5枚組	4.7GB 片面 高速4倍速対応
DVD-R	VD-R120D	1枚	4.7GB 片面 高速4倍速対応
	5VD(10VD) -R120D	5枚組/10枚組	4.7GB 片面 高速4倍速対応
	VD-R120F/F5	1枚/5枚組	4.7GB 片面 高速8倍速対応
クリーナー	CL-DVDLW	DVD用レンズクリーナー	

- 2005年7月以降、新しく発売されるディスクについては、弊社ホームページをご覧ください。(http://www.victor.co.jp/)

デュアルディスク再生時の注意

デュアルディスクのDVD記録ではない面は、音楽CDの標準規格に準拠していません。本機でのデュアルディスクのDVD記録面以外の再生はおすすめしません。

ディスクのお手入れ

- ディスクに付いた指紋やほこりなどの汚れは、映像や音声の乱れの原因になります。柔らかい布などでいつもきれいにしておきましょう。
- 柔らかい布でディスクの中心から外側に向かって軽く拭きます。
- 汚れがひどいときには、少し水で湿らした布で拭き取り、乾いた布で仕上げてください。
- シンナーやベンジン、アルコール、従来のレコードクリーナー、静電気防止スプレーなどは絶対に使用しないでください。ディスクを傷める原因となります。

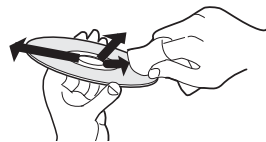

ディスクの取り扱いかた

- ディスクを取り出す
- ディスクをしまう

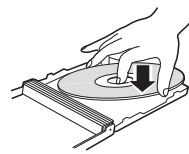
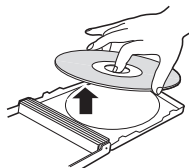

- 正しいディスクの持ちかた



録画/再生面に手を触れないようにします。

VHSテープについて

きれいな画面でご覧いただくために (クリーニングテープ)

- 本機を長い間ご使用になるうちにザラザラした画面になることがあります。このようなときは、別売の「クリーニングカセット」でビデオヘッドを掃除してください。

● ヘッドの汚れの原因

- 高温・多湿(梅雨時期など)
- 空気中のほこり



- テープの傷、汚れ
- カビの生えたテープ
- 長時間の使用など



● こんな症状になったら

- テープを再生すると、ザラザラした画面になる。
- 映像が不鮮明、または映らない。
- 画面に「クリーニングテープをおためしてください」と表示される。またこのとき本体表示窓に「U」が表示される。(画面表示は設定メニュー「オンスクリーン」[P89]の「切」が「切」に設定されていると表示されません。)



こんなときは

- 乾式のクリーニングカセットTCL-SDを使って、ビデオヘッドをクリーニングしてください。
- クリーニングカセットを使っても正常な画面にならないときは
お買い上げの販売店、またはお近くのビクターサービス窓口にご相談ください。[P109]

VHSテープは

- VHSテープは、**S-VHS**、**VHS**タイプをお使いください。ただしS-VHS録画はできません。
- 録画済みテープに新しく録画するときは、前に録画されたものは消されます。
- VHSテープは、裏返しでは使えません。
- VHSテープのふたを開けたり、分解したり、テープに直接触れることはしないでください。
- テープを走行させないで、何度も出し入れしないでください。テープに傷を付けることがあります。
- 使用後は、テープを始めまで巻き戻しておいてください。

SQPB(S-VHS簡易再生)機能について

(SQPB=S-VHS Quasi Playback)

- S-VHS方式で録画されたテープも再生することができます。ただし、S-VHS本来の高画質にはなりません。

誤消去を防止するために

大切な記録を誤って消したくないときは、つめ(誤消去防止用)を折って取り除いてください。セロハンテープを二重に張って穴をふさぐとふたたび録画できます。

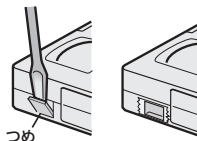

VHSテープの入れかた



テープの出し入れ口に手を入れないでください。手をはさまれて、ケガの原因になることがあります。

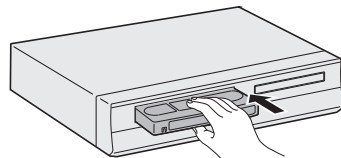

テープの見える面を上にし、中央部をゆっくり押し入れます。

- 録画するときは、つめのついたテープを入れます。

本書の見かた



操作できるメディアを強調して表示しています。

- HDD** : ハードディスク
- DVD** : 各種DVDディスク
- VHS** : VHSテープ
- V-CD** : ビデオCD/
スーパービデオCD
- JPEG** : JPEG(静止画)ファイルの
ディスク
- MP3** : MP3(音声)ファイルの
ディスク

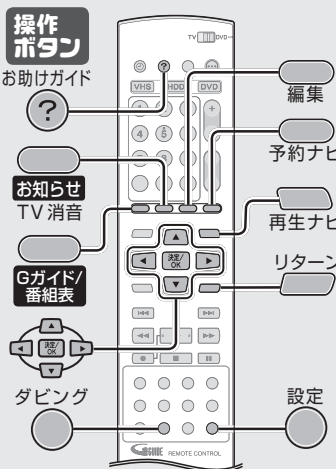

操作に使用するボタンの位置を表示しています。

本書での説明について解説します。

この取扱説明書について

- 本文中では、おもにリモコンのボタンを使った操作方法で説明しています。
 - リモコンのボタンは、[ボタン名]と表現しています。
 - メニューの選択項目は、「選択項目」と表現しています。
- 本文中にある補足説明について。
 - : 機能や使用上の制限などを説明しています。
 - : 是非、知って欲しい情報を示しています。
 - : 操作上の注意などを説明しています。
 - : 関連するページを示しています。

メニュー操作について

- 以下のリモコンボタン押すと、それぞれのメニュー画面が表示されます。
[設定]、[Gガイド/番組表]、[再生ナビ]、[予約ナビ]、[編集]、[ダビング]、[お知らせ]、[お助けガイド]
- リモコンの[十字 (▲/▼/◀/▶)]ボタンで選択して、[決定/OK]ボタンで決定します。

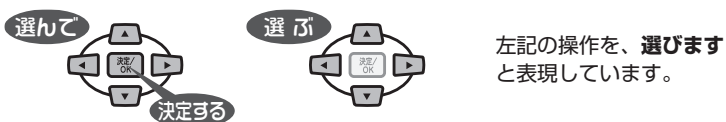

左記の操作を、選びますと表現しています。

- [十字 (▲/▼/◀/▶)]ボタンのどれかを押すと、選択項目(小さな矢印が付いている薄緑色の項目)に移動します。
- [決定/OK]ボタンを押して決定します。
- [リターン]ボタンを押すと、一つ前の設定画面または受信画面に戻ります。



画面イラストは、選択する項目がわかるように、浮きだたせて表現しています。

- ほとんどの場合、メニュー画面左端または下端に簡単な操作方法が表示されています。

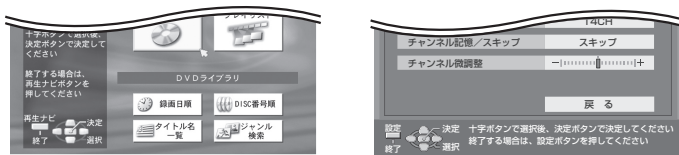

- 各項目を確認して、もう一度はじめに押したボタンを押すと受信画面に戻ります。

はじめに(つづき)

各部のはたらき

正面

背面は [P16](#)

カバーの中央を軽く押さえて、手前に開きます。

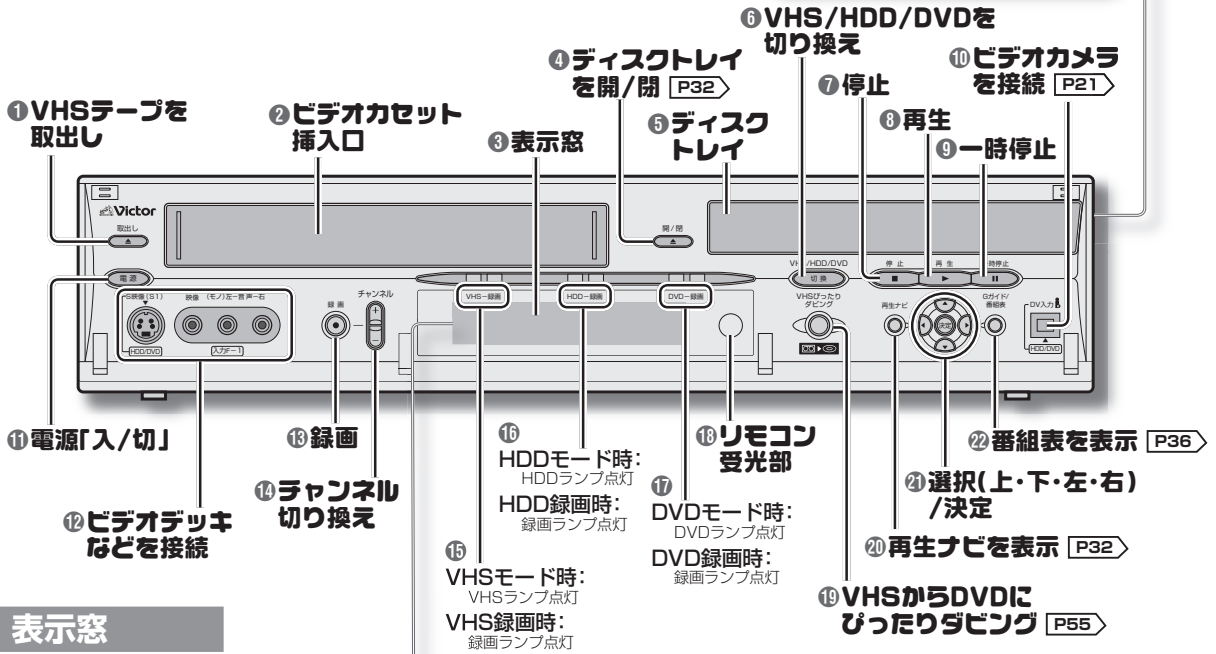
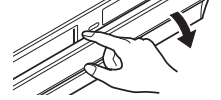

表示窓

DVD-RW VRモード時表示

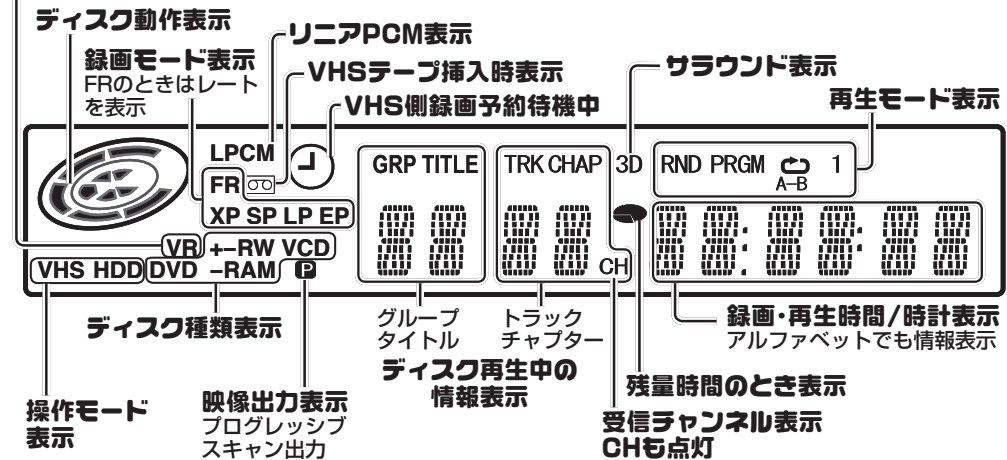

● 表示窓の明るさは、設定できます。設定メニューの「電源(ON時)」 [P89](#) [27](#)

いくつかの操作で、英語のメッセージを表示します

例 電源プラグを差し込んだとき: **SET UP**

他に、ディスク挿入時: **READING**、番組表データ受信時: **EPG** などがあります。

リモコン

-
- ① テレビ側の入力切換
 - ② VHSの予約 [P37] [P39]
 - ③ お助けガイドを見る [P69]
 - ④ VHSを操作する
 - ⑤ 数字を入力する
チャンネルを切り換える
 - ⑥ 取り消す [P51]
カウンターをリセットする [P82]
 - ⑦ 番組情報(トピックス)を見る [P29]
テレビのとき消音
 - ⑧ 番組表で予約する [P36]
 - ⑨ トップメニューを表示する
DVDビデオ再生時 [P44]
 - ⑩ メニューを表示する
DVDビデオ再生時 [P44]
 - ⑪ 画面の情報を表示する [P51] [P92]
 - ⑫ 時間表示を切り換える [P33] [P82]
 - ⑬ 録画モードを決める
残量時間を見る [P70] [P82]
 - ⑭ 受信画面にする [P43]
 - ⑮ タビングする [P50]
 - ⑯ DVDビデオの再生設定
音声・字幕・カメラアングル [P45]
 - ⑰ テレビ/DVDリモコン切換
通常はDVD側へ
 - ⑱ 電源「入/切」
 - ⑲ HDDを操作する
 - ⑳ DVDを操作する
 - ㉑ テレビ音量
 - ㉒ チャンネルを切り換える
 - ㉓ 記憶する [P51]
マークする [P33]
 - ㉔ 予約する [P38]
 - ㉕ 編集する [P58]
 - ㉖ 録画した番組を見る [P32]
 - ㉗ 選択・決定する
 - ㉘ 前の画面に戻る
 - ㉙ 録画・再生の基本操作 [P31] [P33] [P34]
文字入力 [P61]
番組表の操作 [P29]
 - ㉚ 少し戻して見る [P33] [P34]
 - ㉛ CMをスキップする [P33] [P34]
 - ㉜ 録画画面を見る
追っかけ再生中 [P43]
 - ㉝ 二重音声を切り換える [P80]
 - ㉞ 基本設定をする [P86]
 - ㉟ 高画質で見る [P44]



乾電池について

- リモコンの操作できる距離が短くなってきたら、電池が消耗しています。このようなときは、新しい乾電池に交換してください。⊕と⊖の向きを表示通り正しく入れてください。
- リモコン使用中に不具合が生じたときは、一度乾電池を取り出し、5分ぐらいたってからもう一度乾電池を入れて操作してください。

つなぐ機器を選ぶ

ご使用の機器によってつなぎかたが異なります。以下から選んでください。
つなぐ機器の取扱説明書もご覧ください。また、つなぐ機器の電源を切ってからつないでください。

アンテナ
P17



ケーブルテレビ
ホームターミナルと P20



**デジタルチューナー
内蔵テレビ**
P19



BS-110度CS放送

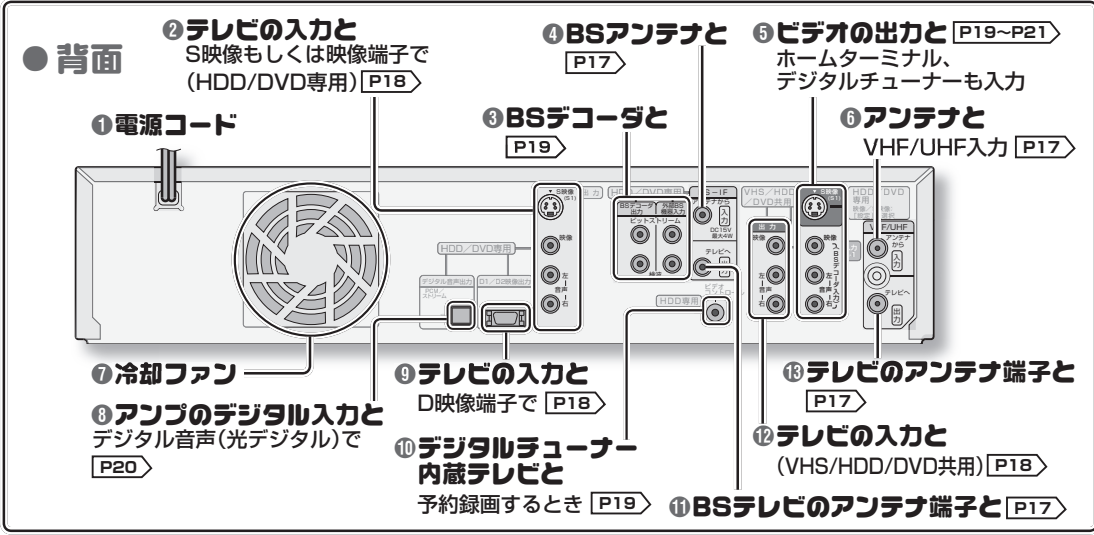

テレビ
P18



アンプ
P20

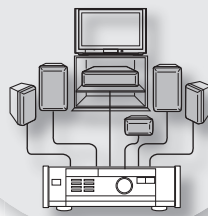

アンテナをつなぐ

お客様のお住まいの環境によってつなぎかたが異なります。
壁のアンテナ端子とテレビのアンテナ端子を確認して以下からつなぎかたを選んでください。

本機と壁のアンテナ端子をつなぐ

本機側

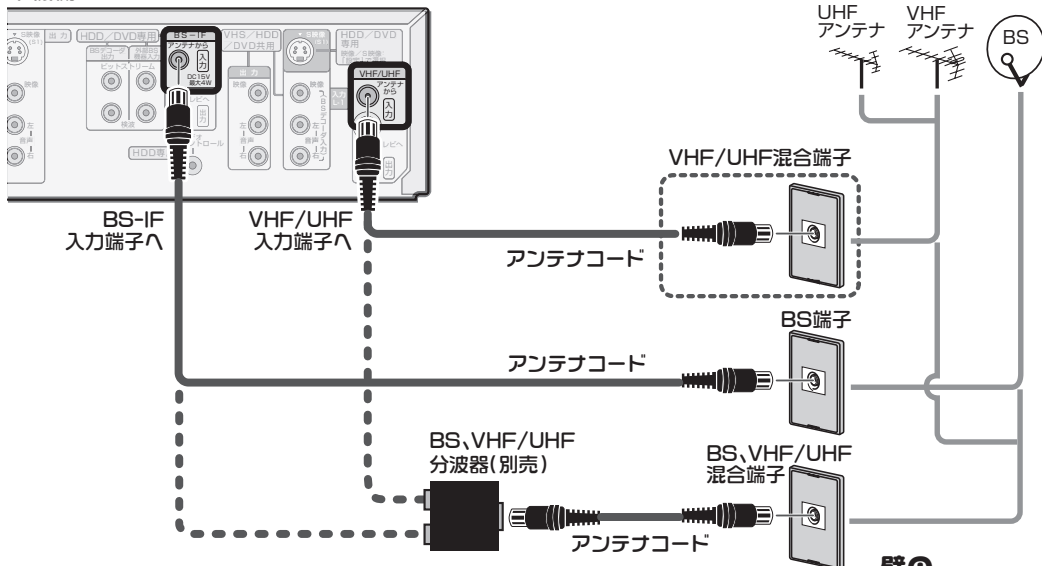

- BSアンテナへ電源を供給するには、設定メニュー「BSアンテナ電源」を「入」にしてください。P90 34
- BSデコーダーの接続は P19

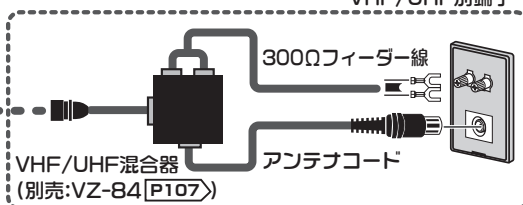

本機とテレビのアンテナ入力をつなぐ

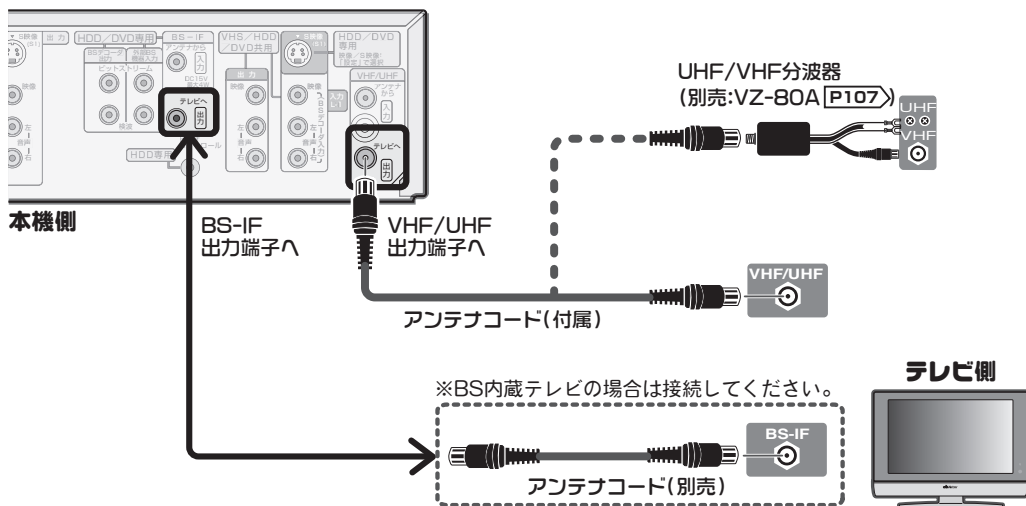

テレビをつなぐ

つなぎかたは3種類あります。ご使用のテレビの端子を確認して以下からつなぎかたを選んでください。
ワイドテレビにつなぐ場合は、正常な画面で見えるために設定が必要です。(設定メニュー「TVのタイプ」[P90](#) [80](#))

映像/音声入力端子付きテレビをつなぐ ①

本機の出力端子とテレビの入力端子を付属の映像/音声コードでつなぎます。

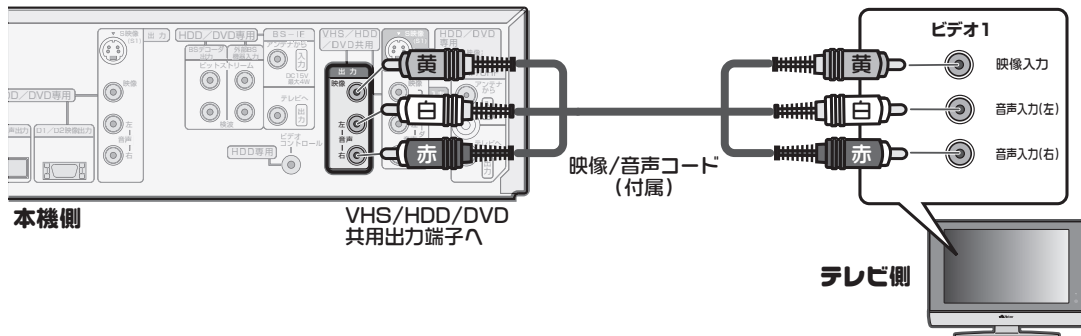

S映像入力端子付きテレビをつなぐ ②

別売のS映像コードでつなぐと、映像コードでつないだときよりもきれいな映像で見ることができます。

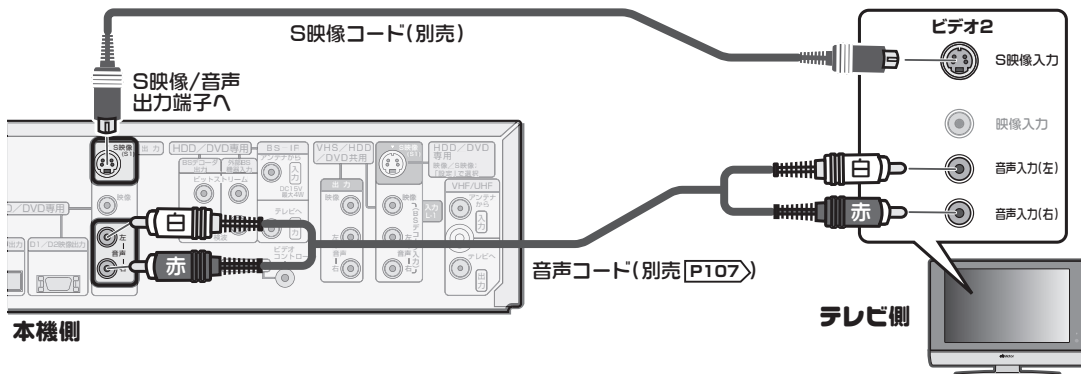

- この接続で、HDD/DVD側をご覧になるときは → テレビの入力を「ビデオ2」に切り換えます。
- VHS側をご覧になるときは(①の接続をしておきます) → テレビの入力を「ビデオ1」に切り換えます。

D端子入力付きテレビをつなぐ ③

別売のコンポーネントビデオ(D映像)コードでつなぐと、S映像コードでつないだときよりもよりきれいな映像で見ることができます。

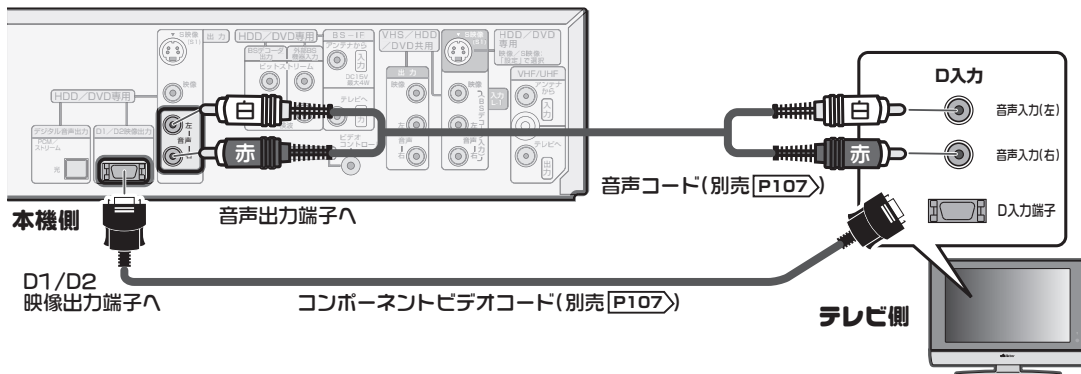

- この接続で、HDD/DVD側をご覧になるときは → テレビの入力を「D入力」に切り換えます。
- VHS側をご覧になるときは(①の接続をしておきます) → テレビの入力を「ビデオ1」に切り換えます。

デジタルチューナー内蔵テレビ・BSデコーダーをつなぐ

デジタルチューナー内蔵テレビをつなぐ

デジタルチューナー内蔵テレビまたは、デジタルチューナーからデジタル放送の番組を予約録画することができます。

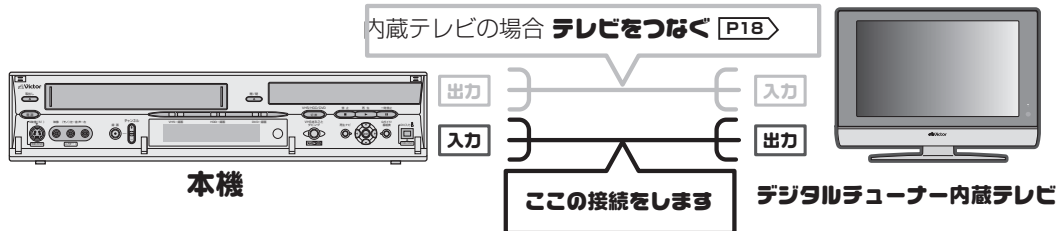

- 本機の入力L-1端子とデジタルチューナー内蔵テレビの出力端子を映像/音声コードでつなぎます。
- S端子をつなぐと、映像(黄)端子でつないだときよりもきれいな映像で見ることができます。このとき、設定メニューの「映像入力L-1」を「S映像」にします。P90 P82
- 予約録画が行われるとき、デジタルチューナー内蔵テレビからのビデオリモートコントロールにより、本機は自動的に入力L-1に切り換わります。P77

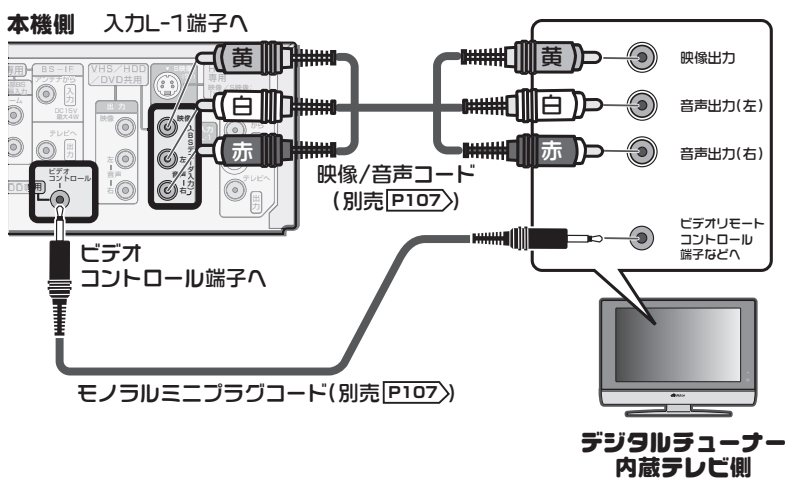

BSデコーダーをつなぐ (WOWOWを見る)

BS有料放送のWOWOWなどを視聴するには、放送会社と視聴契約のあと専用デコーダーをつなぐ必要があります。

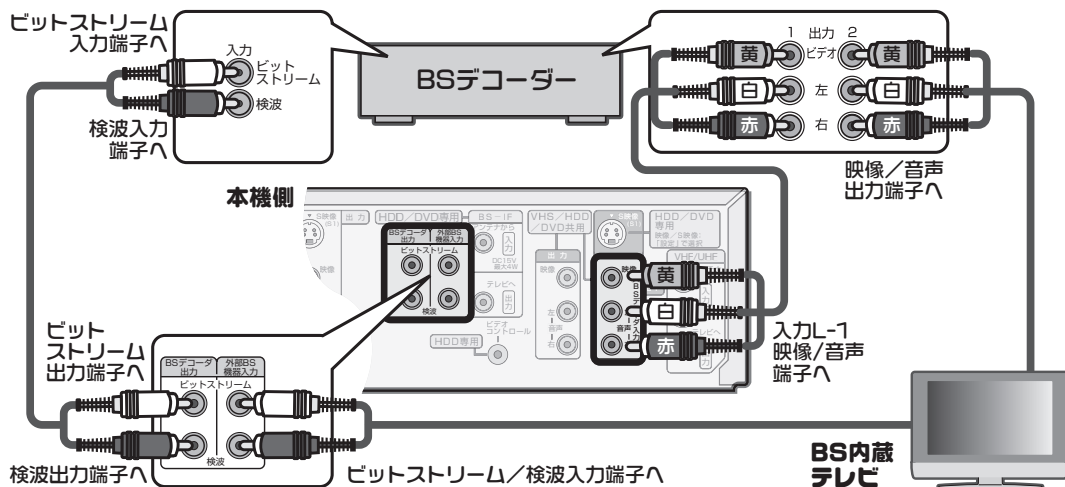

- 本機の入力L-1端子とBSデコーダーの映像出力端子をつなぎます。

BS内蔵テレビとデコーダーを共有することができます。

ホームターミナル・オーディオアンプをつなぐ

ホームターミナルをつなぐ(ケーブルテレビ放送を録る・見る)

アンテナコードをつなぎます。

本機の入力端子とホームターミナルの出力端子を映像/音声コードでつなぎます。

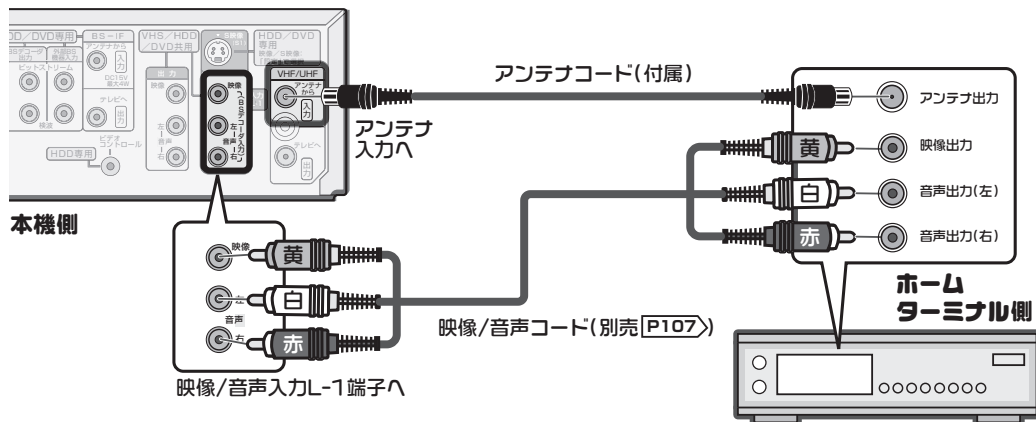
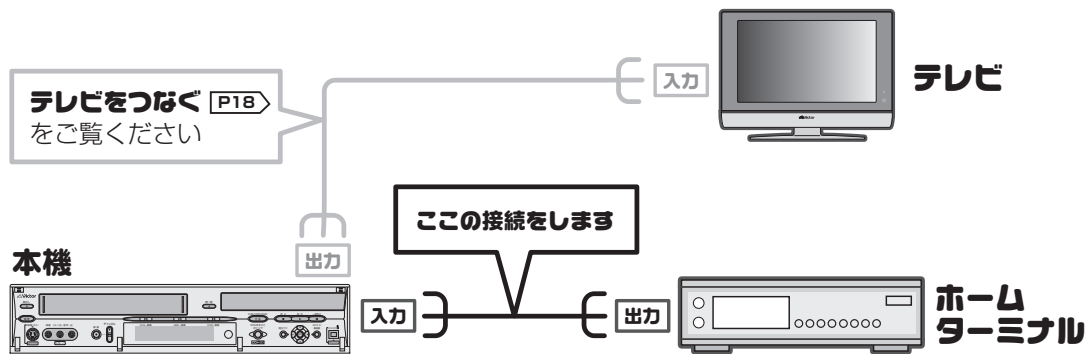

オーディオアンプをつなぐ

光デジタルケーブル(別売)でつなぎます。

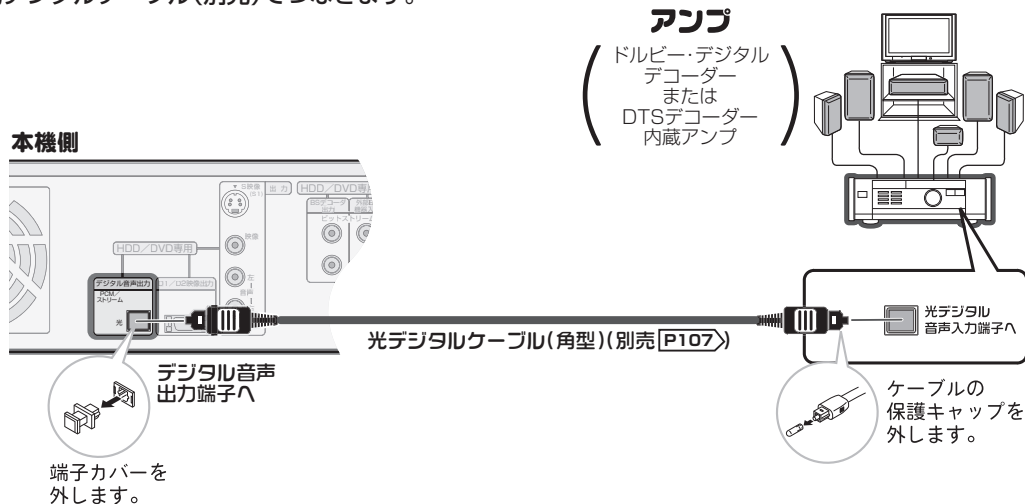

ビデオカメラ・ビデオデッキなどをつなぐ

ビデオカメラをつなぐ(DVテープからダビングする)

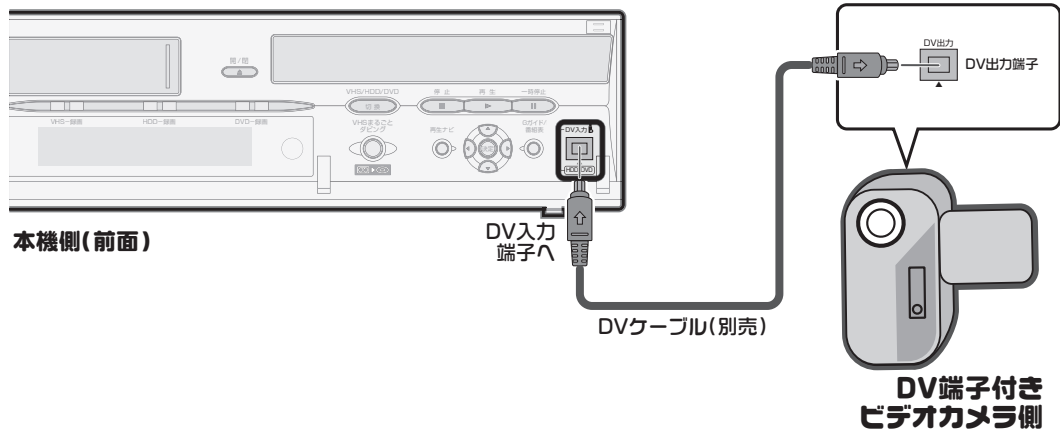

ビデオデッキなどをつなぐ(本機で録画)

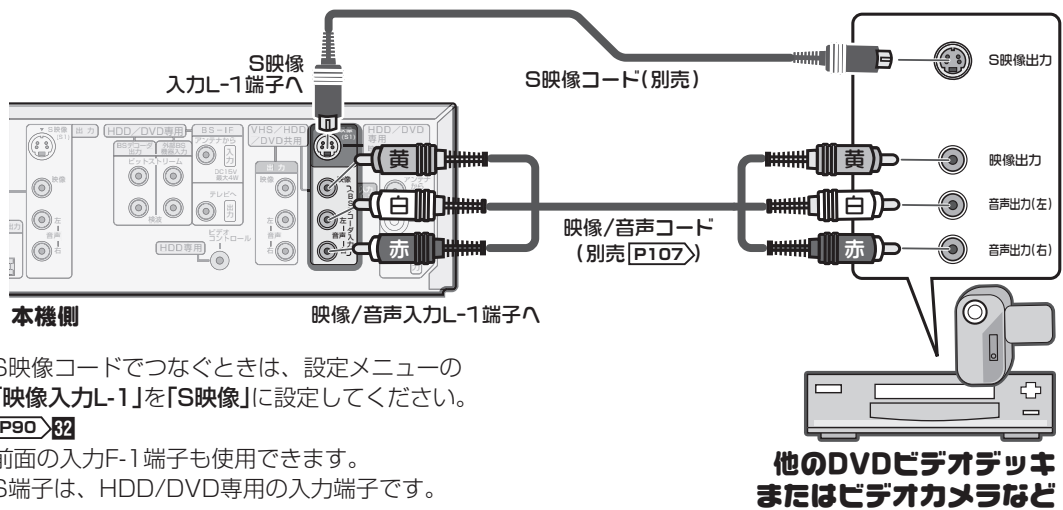

- S映像コードでつなぐときは、設定メニューの「映像入力L-1」を「S映像」に設定してください。
P90▶32
- 前面の入力F-1端子も使用できます。
- S端子は、HDD/DVD専用の入力端子です。

メモ 本機で再生する番組を外部機器(ビデオデッキなど)に録画する場合は、本機の出端子と外部機器の入端子をつないでください。

設定の手順

本機を正しくお使いいただくために、次の手順で各項目を設定してください。

アンテナやテレビとつないだら・・・

- 1 テレビの電源を入れます
- 2 テレビ側で、本機とつないだ入力(ビデオ1、入力1など)に切り換えます
- 3 本機の電源プラグをコンセントに差し込みます
 - 本体表示窓に「SET UP」の文字が点滅して、動作の準備をします。(およそ40秒ほどかかります。)
- 4 SET UPの文字が消えたら、リモコンまたは本体の[電源]ボタンを押してください
 - 本体表示窓に「HELLO」と表示します。

アンテナよりテレビ放送を受信しているかた

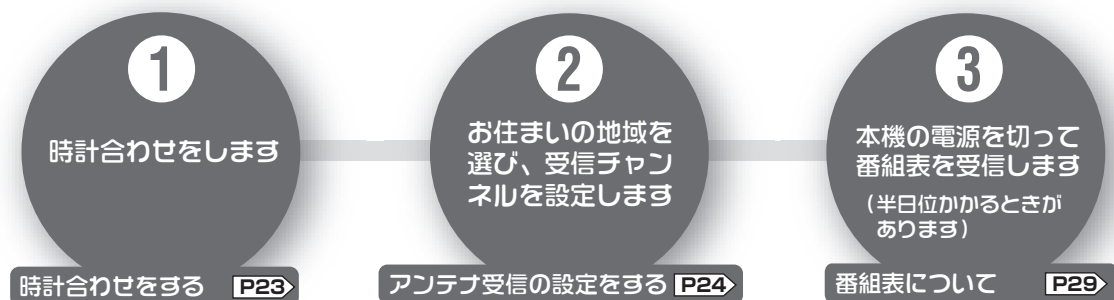

● 通常は①～③の手順でチャンネル設定は終了です。

ケーブルテレビ放送を受信しているかた

県境や、山間部で放送が再送信されている地域のかたもこの設定をしてください。

ケーブルテレビ会社が番組表に対応していないときは、ここまでです。

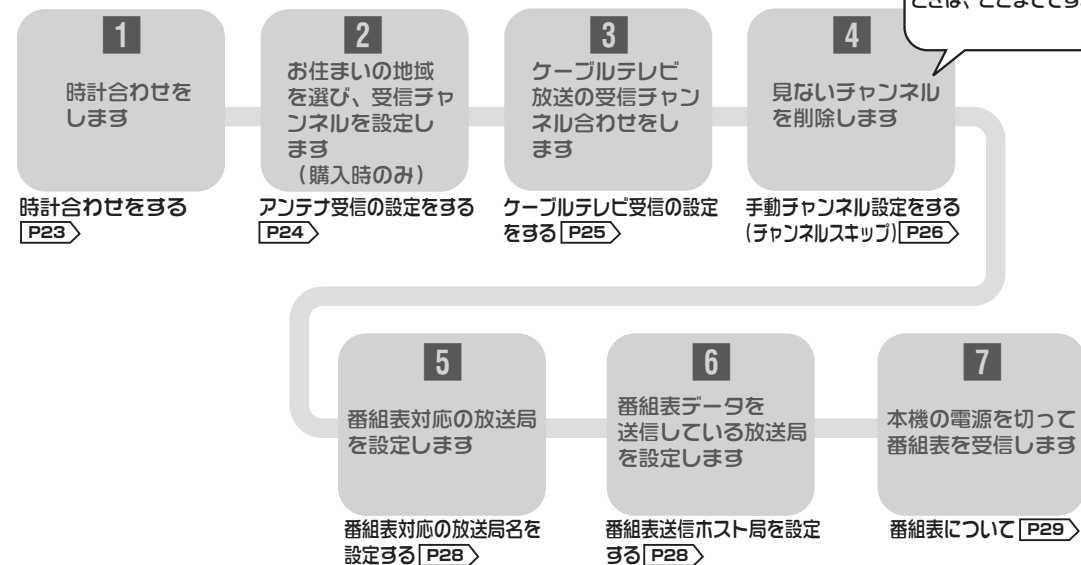

時計合わせをする

操作
ボタン

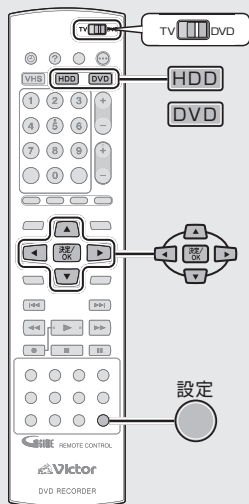

● [十字(▲/▼)]ボタンを押し続けると

日付:15日単位
時刻:30分単位
で変化します。

● ぴったりクロックとは

毎日7時、12時、19時のNHK教育テレビの時報を本機が検出して、時計の誤差を自動修正します。
平成17年6月現在、時報は正午のみです。

次の場合は機能しません。

- 本機の電源が「入」のとき。
 - 現在時刻とのずれが±3分以上あるとき。
 - 時報に音楽などが入っているとき。
 - 高校野球などで時報が放送されないとき。
- 設定の途中で約1分間何も操作しないと、設定画面が消えます。もう一度、始めから操作してください。

正しい年・月日・時刻を合わせます。

- 準備 ● リモコンの切換スイッチを[DVD]側にします。
● [HDD]ボタンまたは[DVD]ボタンを押します。

1 設定メニュー画面を表示します



2 「初期設定」→「時計合わせ」を選びます

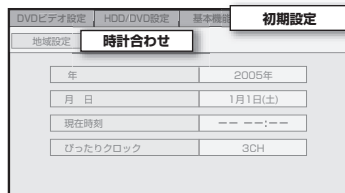
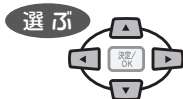

3 「年」、「月日」、「現在時刻」を合わせます

1 「年」を選びます



2 今年の数字を選びます



3 「月日」「現在時刻」も同様に合わせます

4 確認画面が表示されたら、「実行」を選びます

4 「ぴったりクロック」を設定します

1 「ぴったりクロック」を選びます

2 お住まいの地域のNHK教育テレビチャンネルを選びます



5 時計合わせを終了します



アンテナ受信の設定をする

操作
ボタン

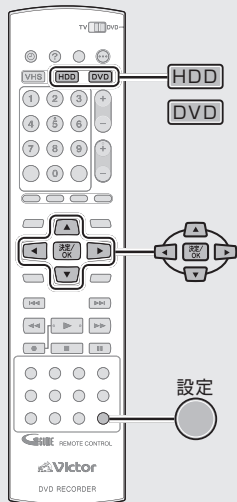

メモ

- 地域の詳細は **受信チャンネル一覧表**へ **P102**
- 地域設定を行うと、次回からの初期設定画面は「個別設定」に変わります。(**P25** 手順 **②** の画面)

次のようなときは

手動チャンネル設定をする へ **P26**

- 放送局を追加する。
- 見ないチャンネルを削除する。
- チャンネル表示を変更する。
- 映りが悪い。

地域設定を変更するには

- ① [設定] ボタンを押します。
- ② 「初期設定」→「個別設定」→「設定初期化」を選び、決定します。
- ③ 「初期化」を選び、決定します。
- ④ 手順 **③** ~ **⑥** を操作します。
- 番組表を見るには、改めて番組表データを受信してください。

P29

お住まいの地域を指定するだけで、視聴可能なチャンネルの設定および番組表受信設定を自動で行います。

準備 ● [HDD] ボタンまたは [DVD] ボタンを押します。

アンテナよりテレビ放送を受信しているかた

① 設定メニュー画面を表示します



② 「初期設定」→「地域設定」を選びます



③ お住まいの地域を選びます



④ お住まいの都市を選びます

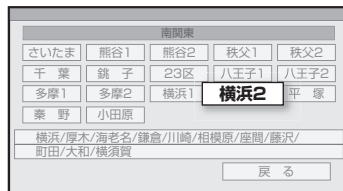

- 確認画面が出るまで少しお待ちください。

⑤ 確認画面で決定します

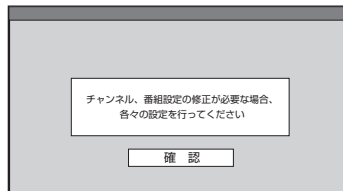

⑥ チャンネル設定を終了します



設定終了です。
本機の電源を切って、番組表データを受信します。 **P29**

ケーブルテレビ受信の設定をする

操作
ボタン

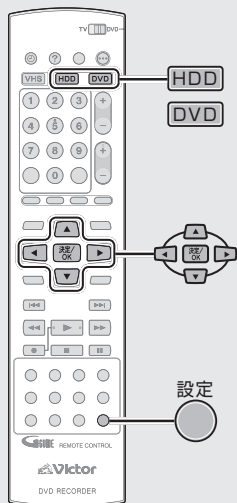

●「オートチャンネル合わせ実行中」
を表示します。

次のようなときは

手動チャンネル設定をするへ

[P26](#)

- 放送局を追加する
- 見ないチャンネルを削除する
- チャンネル表示を変更する
- 映りが悪い

ケーブルテレビなどを受信している場合は、実際の放送チャンネルを調べて設定します。県境や、山間部で放送が再送信されている地域のかたもこの設定をしてください。

準備 ● [HDD] ボタンまたは [DVD] ボタンを押します。

ケーブルテレビで放送を受信しているかた

1 地域を選びます

24ページの手順 ① ~ ⑤ を操作します

2 「オートチャンネル」を選びます

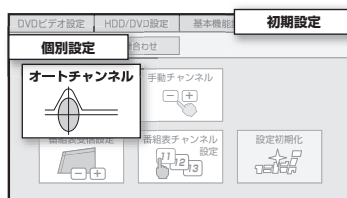

3 「初期化」を選びます



終了メッセージが表示されたら

4 決定します

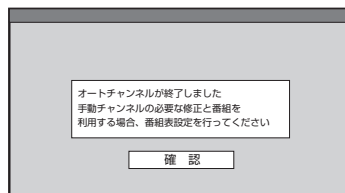

5 チャンネル設定を終了します



番組表を使わない場合

- 必要に応じて見ないチャンネルを削除したら、設定終了です。
手動チャンネル設定をする (チャンネルスキップ)へ [P26](#)

番組表を使う場合

- 必要に応じて見ないチャンネルを削除します。
手動チャンネル設定をする (チャンネルスキップ)へ [P26](#)
- 番組表対応放送局、ホスト局(番組表データを送信している放送局)を個別に設定します。
番組表チャンネルの個別設定をするへ [P28](#)

手動チャンネル設定をする

操作
ボタン

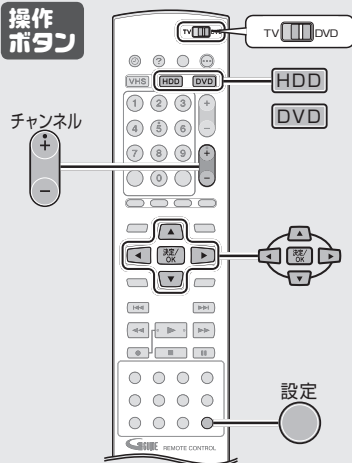

チャンネル表示変更、放送局をひとつずつ設定、映りが悪い、見ない番組を削除するときなどに個別に受信チャンネルを設定します。

- 準備
- リモコンの切換スイッチを[DVD]側にします。
 - [HDD]ボタンまたは[DVD]ボタンを押します。

チャンネル表示を変更する

1 設定メニュー画面を表示します



2 「初期設定」→「個別設定」を選びます

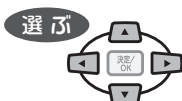

3 「手動チャンネル」を選びます

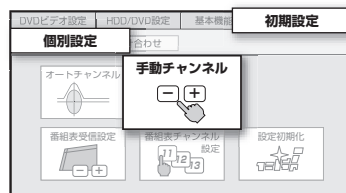

4 チャンネルを選びます



5 チャンネル表示を変更します

1 「チャンネル表示」を選びます



2 希望のチャンネル番号を選びます

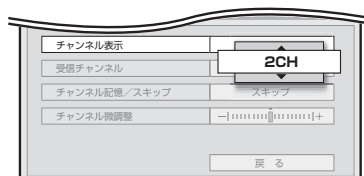

- 他のチャンネルも変更するときは、手順④～②を繰り返します。
- 3 表示変更を終了します



見ないチャンネルを削除する (チャンネルスキップ)

- ① 「チャンネル表示を変更する」の手順①～④で削除したいチャンネルを選びます。
- ② 「チャンネル記憶/スキップ」を選び、決定します。
- ③ 「スキップ」を選び、決定します。
- ④ 「設定」ボタンを押して終了します。

放送局をひとつずつ設定する

「チャンネル表示を変更する」の手順 ①～④ の操作のあと

- ① 「受信チャンネル」を選びます
- ② 希望の放送局を選びます

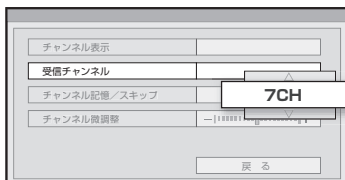

- ③ 「チャンネル記憶/スキップ」を選びます
- ④ 「記憶」を選びます

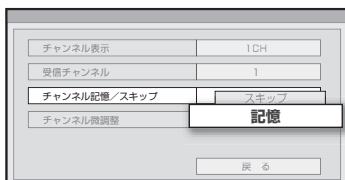

- 他の放送局も設定するときは[チャンネル]ボタンでチャンネルを選び、手順①～④を繰り返します。

- ⑤ 設定を完了します



映りが悪い場合

ノイズが多いとき(チャンネル微調整)

「チャンネル表示を変更する」の手順 ①～④ の操作のあと

- ① 「チャンネル微調整」を選びます
- ② 映像を見ながら[十字(▲/▼)]ボタンで微調整します

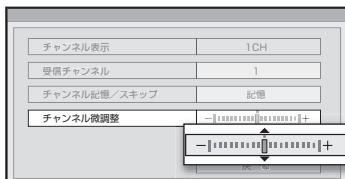

- 他の放送局も微調整するときは[チャンネル]ボタンでチャンネルを選び、手順①、②を繰り返します。

- ③ 調整を完了します



アナーアナ変換された放送局を受信するには

- ① 「チャンネル表示を変更する」の手順 ①～④ でアナーアナ変換前のチャンネルを選びます。
- ② 「放送局をひとつずつ設定する」の操作で、アナーアナ変換後のチャンネルを選びます。

- アナーアナ変換 [P110]

BSのチャンネル設定

- 手順④で[チャンネル]ボタンを押して、BSチャンネルに切り換えます。

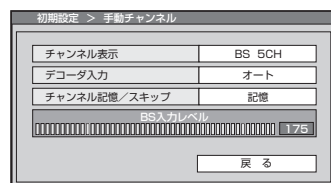

- 「デコーダ入力」: WOWOWなどを視聴する場合に設定します。このチャンネルにしたとき、外部入力L-1の映像/音声に切り換えます。通常は「オート」ですが、番組の切り換わりで音や映像が途切れるときは、「入」にしてください。

- 「BS入力レベル」: 電波の強度を表示します。パラボラアンテナなどの調整に使用してください。レベル表示は、信号と雑音の比を目安としており、映像がきれいに映っていればレベルの大小は関係ありません。



ご注意

BSアンテナに電源を供給するときは、設定メニューの「BSアンテナ電源」を「入」にしてください。お買い上げ時は「切」になっています。 [P90]E4

- 本機の他にもBS機器を分波器などでお使いのときは、本機にBSアンテナを接続して「BSアンテナ電源」を「入」に、他機の設定は「切」でお使いください。

番組表チャンネルの個別設定をする

操作ボタン

数字ボタン

メモ

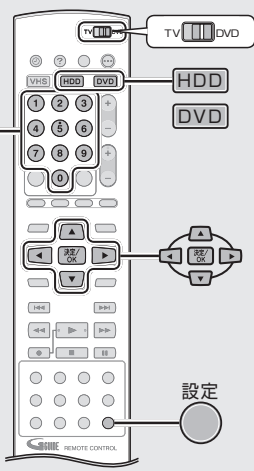

● 番組表対応放送局一覧表 [P106]

● 希望の放送局が見つからないときは、手順 ④ で [数字] ボタンを使って放送局コードを入力してください。

放送局コード一覧表 [P105]

番組表送信ホスト局を設定する

- ① 「個別設定」→「番組表受信設定」を選び、決定します。
- ② 番組表受信設定画面で「ホスト局」を選び、決定します。

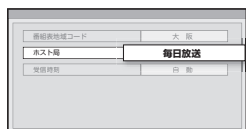

- ③ ホスト局一覧画面でホスト局となる「放送局」を選び、決定します。

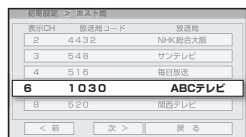

ホスト局は
番組表対応放送局一覧表 [P106]

- ④ 確認画面が表示されたら「初期化」を選び、決定します。

● 番組表データ受信時刻について
通常は「自動」にしておきます。

番組表を使用できるように、番組表対応放送局名およびホスト局（番組表データを送信している放送局）の設定をします。

- 準備
- リモコンの切換スイッチを[DVD]側にします。
 - [HDD] ボタンまたは[DVD] ボタンを押します。

番組表対応の放送局名を設定する

① 設定メニュー画面を表示します



② 「初期設定」→「個別設定」を選びます

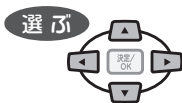

③ 「番組表チャンネル設定」を選びます

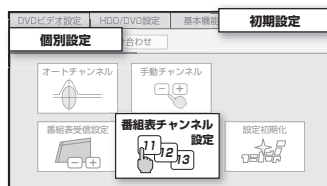

④ 設定するチャンネルの放送局欄を選びます

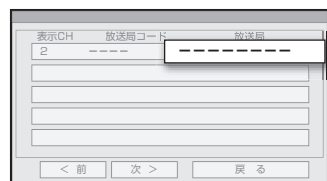

⑤ 設定する放送局を選びます



● 手順 ④、⑤ を繰り返して、視聴するすべての放送局を設定します。

⑥ 「戻る」を選びます



⑦ 設定を終了します



設定終了です。
本機の電源を切って、番組表データを受信します。 [P29]

番組表について

データ送信時刻の10分以上前に、本機の電源を「切」にします

本体表示窓のEPGが消えたら電源を入れて、番組表を確認します。番組表が表示されないときは、電源を「切」にして、半日ほど待ってから再確認してください。



● 番組表の操作

[Gガイド/番組表] ボタンを押してから、目的の番組に移動して[決定/OK]ボタンを押すと、番組内容表示画面が表示されます。ここから「録画予約」などを行います。

[P36]

● 番組情報(トピックス)について

[お知らせ] ボタンを押して、「トピックス」を選び、分類項目リストから選ぶと見ることができます。

● 番組表データ受信について

- 送信時刻の前10分、後25分はデータを受信しています。
- 受信中は本体表示窓にEPGが表示されて、冷却ファンが回ります。
- 一度、データを受信すると、データ送信時刻に本機の電源が「切」であれば自動的に最新データを受信して、番組表の内容を更新します。
- チャンネルの再設定などでデータを初期化した場合は、あらかじめデータを受信してください。
- 番組表データ受信中に電源を入れたり、予約録画が始まるとデータは更新されません。

● 番組表データ送信時刻について

- 番組表データの送信時刻や回数は変更されることがあります。最新の送信時刻については、(株)インタラクティブ・プログラム・ガイドのホームページをご覧ください。
http://www.ipg.co.jp
- 放送局の都合により、番組が変更されることがあります。

- ホスト局の放送電波から番組表データを受信し、便利な録画予約や番組情報、広告情報を見ることができます。
- ケーブルテレビをご利用のかたは、番組表データを送信しているかどうか、ケーブルテレビ会社にお問い合わせください。

番組表の見かた

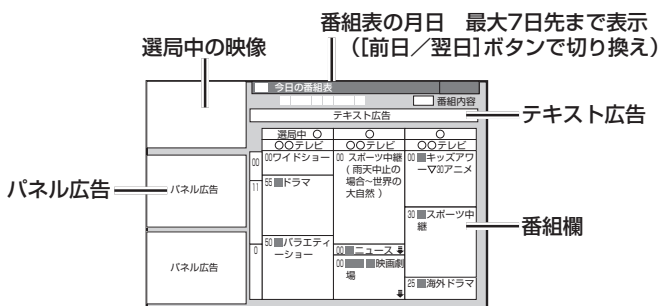

番組表を利用した便利な機能

番組自動追跡録画

予約した番組の放送時間帯が変更になったときは、番組表データから自動で検出して予約時間を自動で修正します。

- 番組タイトル名が変わったときは、自動追従しないことがあります。このようなときは、現在の予約情報のまま録画されます。
- 番組によっては自動追従しないときがあります。

スポーツ延長

延長されるスポーツ番組と繰り下げと判別された番組は、他の予約がなければ延長して録画します。 [P95]

最終回以降自動取り消し

毎週/毎日予約で、最終回マーク(終)を検出すると、次の予約を取り消します。(設定メニュー「予約自動取り消し(最終回)」を「入」にしたとき) [P89]

お知らせ機能

新しい番組情報を受信すると、電源を入れたときにお知らせします。お知らせする番組は、キーワードやジャンルで指定します。 [P74]

番組表データの送信時刻

データ送信時刻の10分以上前に本機の電源を「切」にします。

ホスト局	データ送信時刻				
TBS(東京放送)	5:05	11:05	14:30	18:30	24:30
RSK(山陽放送)	5:05	11:05	14:35	17:00	24:30
AKT(秋田テレビ)、TBC(東北放送)	5:05	11:05	14:35	17:05	24:30
RCC(中国放送)、OBS(大分放送)	5:05	11:05	14:35	17:35	24:30
CBC(中部日本放送)	5:35	11:05	14:35	17:00	24:30
RKB(アール・ケー・ビー毎日放送)	6:05	11:05	14:35	17:00	24:30
MBS(毎日放送)	6:05	11:05	14:35	17:35	25:45
HBC(北海道放送)	7:05	11:05	15:05	17:05	24:30
その他	6:05	11:05	14:35	17:05	24:30

すぐ使う 番組を録画する

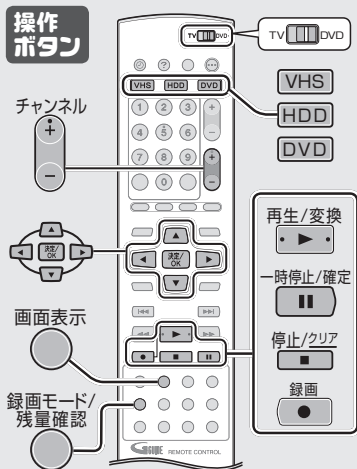
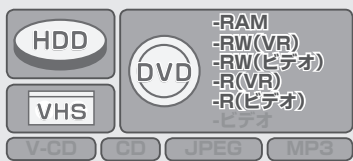

● VHSテープに、ニカ国語音声番組の音声を「主・副」両方録音したいときは、設定メニューの「ニカ国語音声録音」を「主*副」に設定してください。[P91] 42

● DVDディスクの場合、ディスク認識に少し時間がかかります。

● 情報画面が表示されていない場合は、【画面表示】ボタンを1回または2回押すと表示されます。[P92]

● 手順 2 のチャンネル選局は数字(0~9)ボタンでも選べます。



● HDDでの連続録画時間は最大48時間です。

● DVD-RW/-R(ビデオモード)での二重音声の録画について [P96]

テレビ番組をHDD、DVDディスクまたはVHSテープへ簡単に録画できます。HDD側は500番組、DVD側はディスク1枚に99番組まで録画できます。HDD側またはDVD側とVHS側で同時に録画できます。HDD側とDVD側の同時録画はできません。

- 準備**
- リモコンの切換スイッチを[DVD]側にします。
 - 新品のDVD-RW/-Rを使用する場合、フォーマットが必要となることがあります。[P47]

1 録画先を選びます

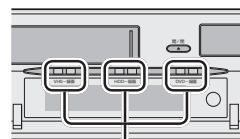

録画先のLEDが点灯

- HDD側を選んだときは、手順 2 へ進みます。

DVD側を選んだときは

- 1 本体の[開/閉]ボタンを押します

本体



- 2 録画するディスクを入れます



- 3 【開/閉】ボタンを押して、ディスクトレイを閉めます

VHS側を選んだときは

- 1 つめのついたテープを入れます

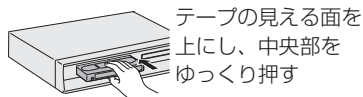

2 チャンネルを選びます

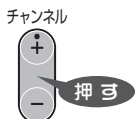

- アナログBS番組は、HDD/ (HDD/DVD側) DVD側のみ録画できます。
- VHS側は、画面左上に受信チャンネルが表示されます。

3 録画モードを選びます

1 録画モードを表示します



画面左上表示(HDD/DVD側)

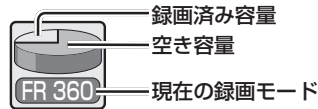

2 録画モードを選びます

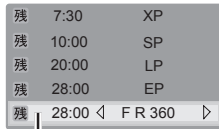

録画残量時間と録画モード

● VHS側は画面右上に表示されます。

- [十字(▲/▼)]ボタンでも選べます。
- 通常はSP(標準)モードを選びます。

3 決定します



4 録画を開始します

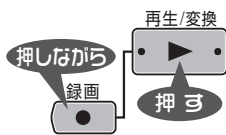

画面右上表示(HDD/DVD側)



録画マーク

● VHS側は、画面右上に「録画」が表示されます。

5 録画を終了します

HDD/DVD側



VHS側



録画中にできること

一時停止するには



(VHS側は[一時停止]ボタンを押します。)

録画を再開するには



(VHS側は[再生]ボタンを押します。)

録画終了時間を指定するには
(ワンタッチタイマー録画)



画面左下表示
(HDD/DVD側)
(VHS側は画面右上に表示します。)



● 録画モードについて P70

● 録画モードによる録画可能時間
録画可能時間が短いほど高画質になります。(数字は目安です。)

録画モード	DVD	HDD
XP	1 時間	86 時間
SP	2 時間	175 時間
LP	4 時間	350 時間
EP	6 時間	527 時間
FR480	8 時間	760 時間

録画モード	VHS(T120使用時)
SP	2 時間
EP	6 時間

● [録画モード]ボタンを押すごとに、録画モードが変わります。

● 録画先の録画ランプが赤色に点灯します。

● 本体側で操作するときには、[録画(●)]ボタンを押します。

● 録画中は、本体表示窓のディスクマークが赤く表示します。

● DVDディスクのときは「しばらくお待ちください」と表示されます。この表示が消えるまで電源を切らないでください。

一時停止について

● HDD側は録画一時停止はできません。ただし、外部入力(L-1/F-1/dv)の録画時のみ一時停止することができます。

● VHS側は一時停止が5分以上続くと自動的に停止します。

● ワンタッチタイマー録画について

● 現在時刻からの録画時間が設定できます。

● 録画ランプが点滅に変わります。

● 本体の[録画]ボタンを押すごとに録画終了時間が切り換わります。

● 30分単位で、最長6時間まで設定できます。

● キャンセルするには、設定時間が消えるまで何度かボタンを押してください。

すぐ使う(つづき)

番組を見る(再生ナビ)

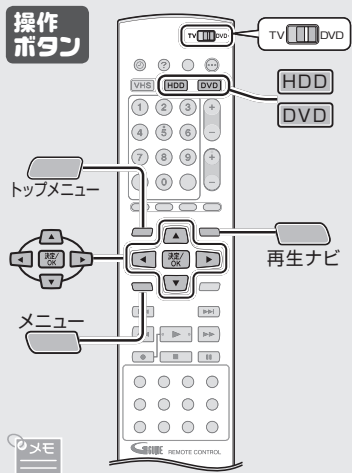

● DVDディスクの場合、ディスク認識に少し時間がかかります。

手順 4 の画面について

- サムネイルの並びは録画日時順になります。
- 一度も見えていない番組は、サムネイル上に「NEW」マークを表示します。
- HDDのグループ化された番組は、フォルダ内の番組一覧から番組を選びます。【P72】

好きな順番で番組を見るには (プログラム再生)

- ① 手順 4 で【記憶/マーク】ボタンを押します。
 - サムネイル上に再生順の番号が表示されます。
 - 記憶を取り消すには、もう一度【記憶/マーク】ボタンを押します。
 - 8番組まで選べます。
- ② 【決定/OK】ボタンを押して再生します。
 - 途中でやめるには、【停止/クリア】ボタンを押します。(順番もクリアされます。)

再生ナビを使って、HDDおよびDVDディスクに録画した番組を再生します。ファイナライズしたDVD-RW/-R(ビデオモード)は再生ナビが使えません。【トップメニュー】または【メニュー】ボタンを押して再生してください。

準備 ● リモコンの切換スイッチを[DVD]側にします。

1 再生先を選びます

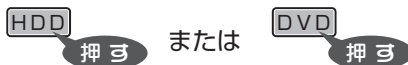

● HDD側を選んだときは、手順 2 へ進みます。

DVD側を選んだときは

- ① 本体の【開/閉】ボタンを 本体

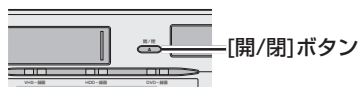

- ② 再生するディスクを入れます
- ③ 【開/閉】ボタンを押して、ディスクトレイを閉めます

2 再生ナビを表示します



(画面例はDVD側の場合です)

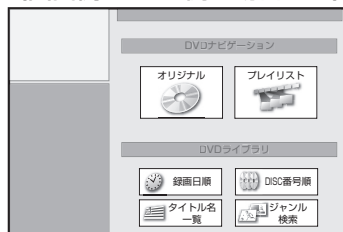

3 「オリジナル」を選びます



4 サムネイルから見たい番組を選びます



動画サムネイル 選択された番組の情報

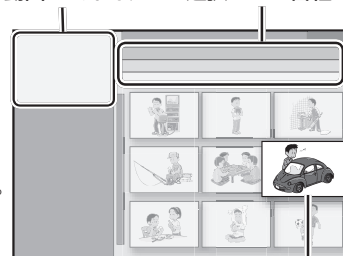

サムネイル

- 【トップメニュー】および【メニュー】ボタンで、ページ送りができます。

5 「はじめから再生」を選びます

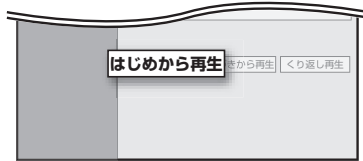
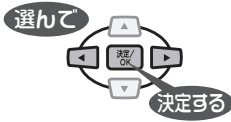

- 再生が始まります。

再生中は、次の操作ボタンが使えます。

再生/変換 	再生	●一時停止中や、スピード再生中に押すと、通常再生になります。
停止/クリア 	停止	●再生を停止して受信画面を表示します。 ●停止位置を記憶します。[再生]ボタンを押すと、停止した位置から再生します。(リジューム P87 08)
一時停止/確定 	一時停止	●再生を中断して静止画像を表示します。
早戻し/スロー(-) 早送り/スロー(+) 	早戻し・早送り	●再生中に操作 HDD側 ●押すごとに、サーチ1～サーチ5の順に切り換わります。 ●早送り1回押しは、音声付き1.5倍速再生です。 ●早戻し1回押しは、逆転再生です。 DVD側 ●押すごとに、サーチ1～サーチ4の順に切り換わります。 ●早戻し1回押しは、逆転再生です。
	コマ送り/スロー再生	●一時停止中に操作 ●押すごとに1コマずつ前後します。(コマ送り再生) ●2秒以上押し続けると、スロー再生になります。押すごとに、1/16、1/4、1/2倍速の順に3段階の速度で再生します。
前日 翌日 	スキップ	●チャプターの位置(マーク)に移動します。(チャプター P62) ●再生中のマーク追加は、下記の[マーク]ボタンでできます。
	ジャンプ	●設定された時間、再生位置を移動します。(設定メニューの「ジャンプ時間」 P89 22) ※チャプター(マーク)が設定されていない場合に動きます。
	CMスキップ	●約30秒、再生位置を先に移動します。続けて押すと、押した回数分移動します。
	チョット見バック	●約7秒、再生位置を前に移動します。続けて押すと、押した回数分移動します。
記憶/マーク TV12	マーク	●スキップ位置を決めるマークを設定します。 ●マーク追加:再生中に好きな位置で押します。(画面表示: MARK) ●マーク削除:一時停止中にスキップで削除するマークに移動して、押します。(画面表示: MARK)

- [表示切換]ボタンで、各番組の経過時間表示/ディスク残量時間表示/番組の残量時間表示の切り換えができます。



- 「つづきから再生」を選ぶと、以前の停止した位置から再生します。
- くり返し再生したいときは、「くり返し再生」を選びます。
- DVDディスクを再生した場合、設定メニューの「タイトル連続再生」が「入」のときは、録画されている最後の番組まで再生します。「切」のときは、選んだ番組だけ再生します。**P87** 11

再生中に使えるボタン

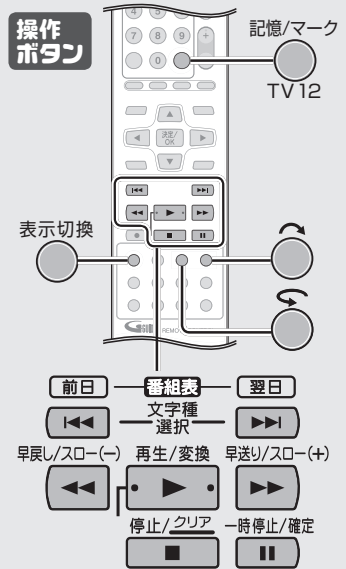

- リジューム停止中は、本体表示窓のディスクアイコンが点滅します。

●マークについて

HDD、DVD-RAM、

DVD-RW/-R(VRモード)のとき

- 再生中にマークの設定、削除ができます。
- 録画中に放送番組の音声モノラルや二重放送からステレオ放送に切り換わると、自動で付きます。
- 編集画面の「チャプター」でも付けられます。**P62**

DVD-RW/-R(ビデオモード)のとき

- 録画のとき約5分ごとに自動で付きます。

ファイナライズしてもマークはそのまま残ります。

他のDVDプレーヤーで見る

P79

VHSテープを再生する



操作ボタン

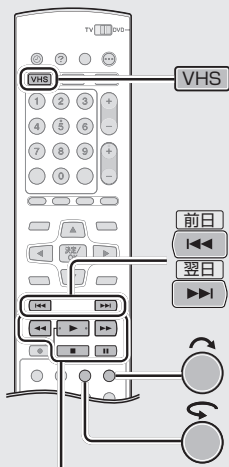

早戻し/スロー(-) 再生/変換 早送り/スロー(+)



- 再生中や早送り中にテープの終わりが来ると、自動的にテープは巻き戻されます。
- 設定メニューの「テープレベルアップ」が「入」になっているときは、再生するテープに合わせて、最適な映像をお楽しみいただけます。
[P81] > [P91] > 33
- お好みにより画質を設定できます。設定メニューの「ピクチャーセレクト」 [P91] > 43
- 一時停止が5分以上続くと自動的に停止します。

テープを取り出すには

- 本体の「取出し」ボタンを押します。

テープを再生中に映像が上下に揺れるときは

設定メニューの「Vスタビライズ」を「入」にしてください。 [P91] > 40
映像の上下の揺れが補正されます。

テープを見終わったあとは、必ず「Vスタビライズ」を「切」に戻してください。

- 録画中、スロー再生中は、効果ありません。

VHSテープに録画した番組を再生します。
S-VHS方式で録画されたテープも再生することができます。
ただし、S-VHS本来の高画質にはなりません。(SQPB機能 [P12] >)

1 再生先を選びます



2 テープを入れます

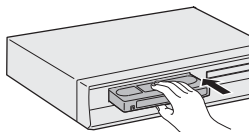

3 再生します



再生中は、次の操作ができます。

再生/変換 	再生	● 一時停止中や、スピード再生中に押すと通常再生になります。
停止/クリア 	停止	● 再生を停止して受信画面を表示します。
一時停止/確定 	一時停止	● 再生を中断して静止画像を表示します。 ● 一時停止中に押すと、押すごとに1コマずつコマ送り再生します。 ● 2秒以上押し続けると、スロー再生します。 ● コマ送り再生やスロー再生中に【早戻し/早送り】ボタンを押すと、再生方向が切り換わります。
早送り/スロー(+) 	早送り	● 押すごとに、スピードが交互に切り換わります。 SP(標準) +5倍速 ↔ +11倍速 EP(3倍) +11倍速 ↔ +31倍速
早戻し/スロー(-) 	早戻し	● 押すと逆転再生(-1倍速)し、押すごとにスピードが交互に切り換わります。 SP(標準) -5倍速 ↔ -11倍速 EP(3倍) -11倍速 ↔ -31倍速 ● 通常再生に戻すには、[再生(▶)]を押します。
	CM スキップ	● 約30秒、再生位置を先に移動します。
	チョット見バック	● 約7秒、再生位置を前に移動します。

早送り/巻戻しをする

停止中に



早送りをします。



巻戻しをします。



- 早送り/巻戻しを止めるには、【停止/クリア】ボタンを押します。
- 早送り/巻戻しをしたときは、テープ保護のため【停止/クリア】ボタンを押してからテープが止まるまで時間がかかります。

テープをくり返し再生する(リピート再生)

テープの始めから終わりまでを100回くり返し再生します。



5秒以上押す

テープを巻戻してから再生する

テープを巻き戻して、巻戻しが完了したら自動再生します。



2秒以内に



番組の頭出しをする

VHSテープは、録画の始めに頭出し信号(VISS信号)を書き込みます。この信号を使って番組の頭出しができます。前後9番組まで指定できます。見たい番組が何番目に録画されているか、わかっているときに便利です。

停止中に



または



頭出し番号の指定のしかた

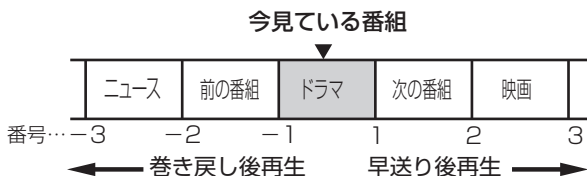

- 【例】 次の番組を頭出しするとき : 頭出し▶▶1ボタンを1回押す
 今見ている番組を頭出しするとき : 頭出し◀◀ボタンを1回押す
 ひとつ前の番組を頭出しするとき : 頭出し◀◀ボタンを2回押す

テレビ画面表示

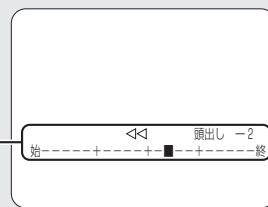

指定した頭出し番号が表示されます。
 例: 今見ている番組(録画)の
 ひとつ前の番組を見たいとき

すぐ使う(つづき)

番組表から予約する

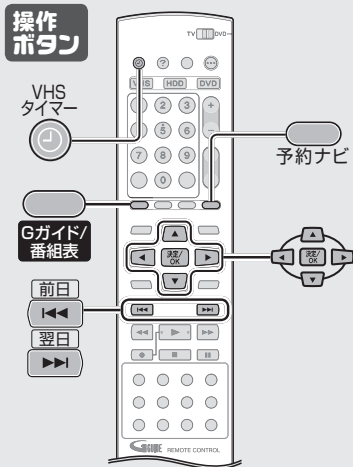
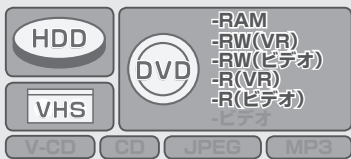

- 番組表からの予約では、同じ番組をHDD/DVD側とVHS側双方に予約することはできません。
- 設定の途中で約1分間何も操作しないと、設定が取り消され受信画面に戻ります。
- 予約を中断するには、[予約ナビ] ボタンを押して「予約終了」を選んでください。
- VHSへアナログBS番組を予約することはできません。
- ケーブルテレビでアナログBS番組を受信している場合、スクランブルがかかっている番組は、番組表から予約しても正常に録画されません。外部入力でカレンダー予約をしてください。

接続 [P20] 予約 [P38]

- 予約録画について もご覧ください。 [P76]

VHS側の場合、設定メニューの「びったり録画」を「入」にすると

- 録画モードを「標準(SP)」に設定していてもテープ残量が少なくなると、自動的に「3倍(EP)」に切り換わります。 [P91] ⑧
テープ再生時、録画モードの切り換わり部分で映像が乱れます。

番組表から簡単に録画予約ができます。

7日先までの番組を、HDD/DVD側は他の予約と合わせて32番組まで予約できます。VHS側は他の予約と合わせて8番組まで予約できます。

- 準備 ● DVDディスクに録画するときには、録画可能なディスクを入れます。
[P10]
● VHSテープに録画するときには、つめのついたテープを入れます。
[P12]

1 番組表を表示します

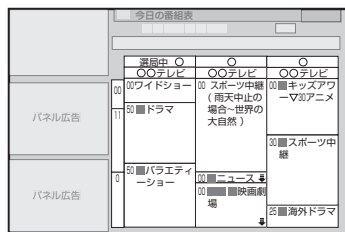

2 予約する番組を選びます



- 別の日の番組表を表示するには、[前日(◀◀)]/[翌日(▶▶)] ボタンを押します。

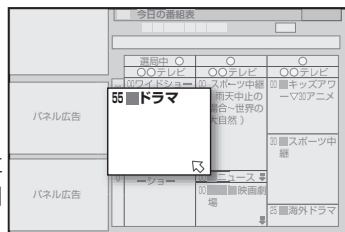

3 「録画予約」を選びます

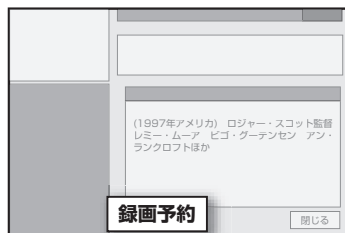

つづいて、予約番組の録画設定をします。

4 録画先を選びます

- 1 「録画先指定」を選びます
- 2 録画先を選びます



5 「次へ」を選びます

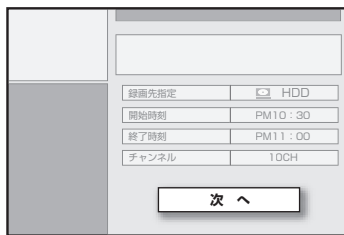

6 「予約決定」を選びます

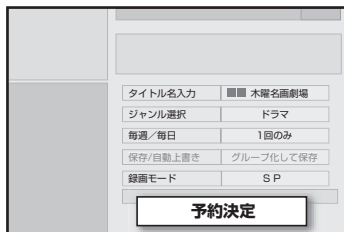

他の番組を録画予約するときは、手順②～⑥を繰り返します。

7 予約を終了します



VHS側に予約した場合

予約終了後、[VHSタイマー (⊖)] ボタンを押します。

- 本体表示窓の⊖表示が点灯して、録画予約待機状態になります。



●「タイトル名入力」

番組表から自動的に入力されます。

- VHS 側に予約するときは入力されません。

●「ジャンル選択」

番組表から自動的に入力されます。

- VHS 側に予約するときは入力されません。

●「毎週／毎日」

毎週、同じ曜日の同時刻の番組、または毎日の同時刻の番組を定期的に録画予約する場合に設定します。[P72]

●「保存／自動上書き」

録画先がHDD側で毎週／毎日の設定をした場合、次回の予約録画をするときに前回録画分を削除するかどうかの設定をします。

[P72]

●「録画モード」

番組に適切な画質と録画時間に合わせたモードを設定します。HDDに録画して、あとでDVDディスクに高速ダビングするときは、LP、FR155～FR240モード以外に設定してください。[P50]



- 「開始時刻」、「終了時刻」、「チャンネル」の変更はできません。

- 毎週／毎日録画は [P72] 録画モードは [P70] をご覧ください。

- 毎週／毎日録画設定する番組を一つにまとめたいときは(自動タイトルグループ化) [P72]

- 予約内容が重複しているときは、重複警告画面が表示されます。この場合は **予約が重複したらへ** [P75]

- **録画モードによる録画可能時間**
録画可能時間が短いほど高画質になります。
(数字は目安です。)

録画モード	DVD	HDD
XP	1 時間	86 時間
SP	2 時間	175 時間
LP	4 時間	350 時間
EP	6 時間	527 時間
FR480	8 時間	760 時間
録画モード	VHS(T120使用時)	
SP	2 時間	
EP	6 時間	

- **録画モードについても**ご覧ください。[P70]

日付・時刻を指定して予約する(カレンダー予約)

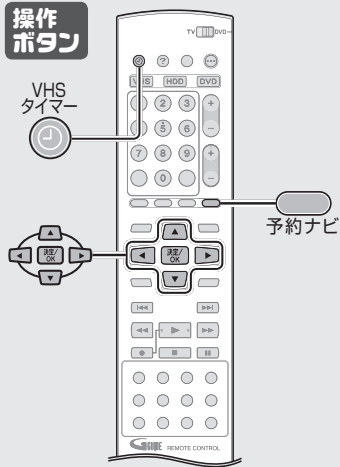
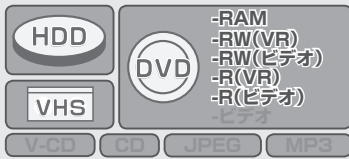

- 手順 3 で翌月のカレンダーを表示するには、最終週から[十字(▼)]ボタンを押します。
- 選択できない日は黒色になります。
- 手順 4 の時刻の設定では、[十字(▲/▼)]ボタンを押し続けると30分単位で変化します。



- 設定の途中で約1分間何も操作しないと、設定が取り消され受信画面に戻ります。
- 予約を中断するには、[予約ナビ]ボタンを押して「予約終了」を選んでください。
- 予約録画について もご覧ください。P76

VHS側の場合、設定メニューの「ぴったり録画」を「入」にすると

- 録画モードを「標準(SP)」に設定していてもテープ残量が少なくなると、自動的に「3倍(EP)」に切り換わります。P91 89
- テープ再生時、録画モードの切り換わり部分で映像が乱れます。

日付、時刻を指定して録画予約できます。

1年以内の番組を、HDD/DVD側は他の予約と合わせて32番組まで予約できます。VHS側は他の予約と合わせて8番組まで予約できます。

- 準備**
- DVDディスクに録画するときは、録画可能なディスクを入れます。P10
 - VHSテープに録画するときは、つめのついたテープを入れます。P12

1 予約ナビを表示します



2 「カレンダー予約」を選びます

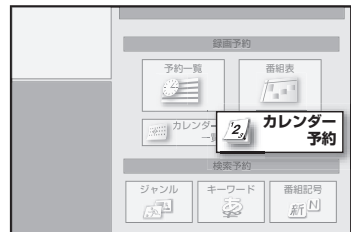

3 予約する日付を選びます

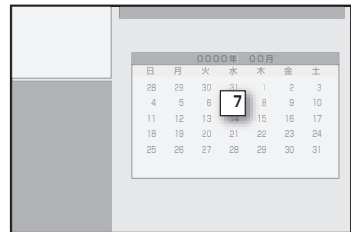

4 予約番組の録画設定(1)をします

- 1 「録画先指定」を選び、録画先を選びます
- 2 「開始時刻」を選び、時刻を設定します
- 3 「終了時刻」を選び、時刻を設定します
- 4 「チャンネル」を選び、受信チャンネルを選びます
- 5 「次へ」を選びます

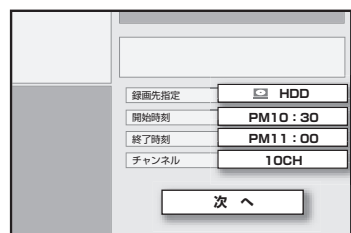

5 予約番組の録画設定(2)をします

- 1 「タイトル名入力」を選び、タイトルを入力します
 - 詳しくは**番組タイトル名を作成する**へ [P60]
 - VHS 側に予約するときは入力できません。
- 2 「ジャンル選択」を選び、ジャンルを設定します
 - 詳しくは**ジャンルを変更する**へ [P58]
 - VHS 側に予約するときは設定できません。
- 3 「毎週/毎日」を選び、毎週/毎日を設定します
 - 詳しくは**定期的に録画予約する**へ [P72]
- 4 「保存/自動上書き」を選び、上書きを設定します
 - HDD 側に予約するときに設定します。
- 5 「録画モード」を選び、録画モードを設定します
 - 詳しくは**録画モードについて**へ [P70]

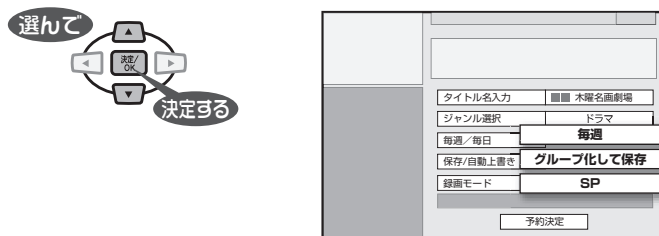

6 「予約決定」を選びます



7 「予約終了」を選びます



続けて他の番組の録画予約をするときは、「予約継続」を選び、手順 ②～⑦ を繰り返します。

VHS側に予約した場合

予約終了後、[VHSタイマー (⊖)]ボタンを押します。

- 本体表示窓の⊖表示が点灯して、録画予約待機状態になります。



- タイトル・ジャンルは、予約時に設定しなくても録画後に設定できます。

- 「保存/自動上書き」は、「毎週/毎日」の設定で「1回のみ」以外を選んだときに、設定できます。

- 「保存/自動上書き」で「グループ化して保存」を選ぶと、初回の予約実行時に、フォルダが作成され、録画された番組はフォルダ内に保存されます。(自動タイトルグループ化)グループ化された番組は、再生ナビでフォルダとして表示されます。



- 予約内容が重複しているときは、**重複警告画面**が表示されます。この場合は **予約が重複したら**へ [P75]

予約を確認・取消し・変更する



操作ボタン

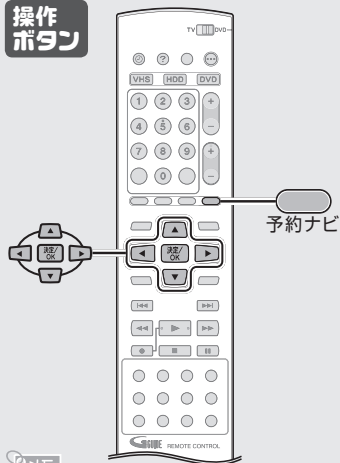

メモ

● 予約ナビの「番組表」からも予約番組を見つけることができます。

- ① 番組表を表示します。
- ② 番組表より予約した番組を選び、手順④へ進みます。

● 予約一覧を選んだとき

タイトル名の左側に録画可否アイコン(①、ⓧ)が表示されているとき、**[▶]** ボタンを押すとその番組が、いつまで録画可能か表示します。(手順の③画面)

● 予約アイコンについて

- 予約されています。
- 前端で予約が重なっています。
- 前後端で予約が重なっています。
- 後端で予約が重なっています。

※重なっている部分は録画されません。

カレンダー表示では日付横に、が表示されます。(重複予約のとき)

録画予約した番組の確認・取消し・変更ができます。

1 予約ナビを表示します



2 「予約一覧」または「カレンダー一覧」を選びます



3 予約番組を選びます

「予約一覧」を選んだときは

① 番組を選びます

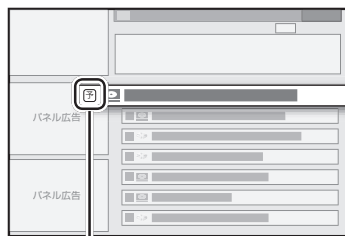

予約アイコン

「カレンダー一覧」を選んだときは

① 予約した日付を選びます

② 番組を選びます

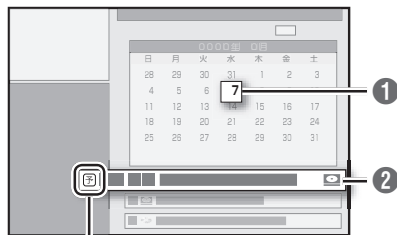

予約アイコン

予約を確認する

4 予約を確認します

- 1 番組内容を確認し、「閉じる」を選びます

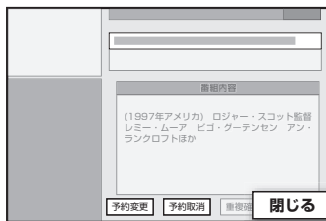

- 2 予約ナビを終了します



予約を取り消す

4 予約を取り消します

- 1 「予約取消」を選びます

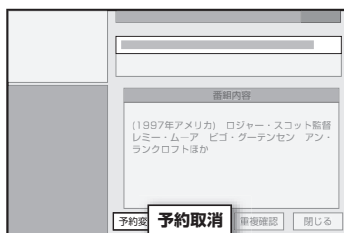

- 2 予約ナビを終了します



予約を変更する

4 予約を変更します

- 1 「予約変更」を選びます

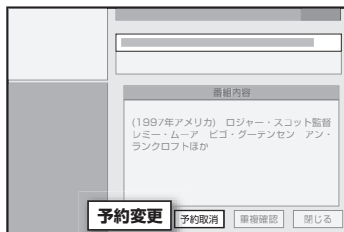

- 2 予約設定を変更します

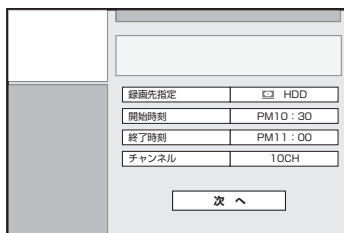

番組表で予約した番組のときは

番組表から予約する の手順 4 ~ 7 へ P36

日付・時刻を指定して予約した番組のときは

日付・時刻を指定して予約する の手順 4 ~ 7 へ P38



- 重複予約されている番組を選んだ場合、「重複確認」が選べます。重複予約については **予約が重複したら** へ P75



ご注意

- 番組表から予約した番組は、録画時刻、チャンネルの変更はできません。番組表データ受信時に自動更新されます。
- 毎週/毎日予約で予約録画が1回でも実行されると、「タイトル名入力」と「ジャンル選択」以外は変更できません。
- **予約録画について** もご覧ください。 P76



予約警告のお知らせ機能

HDD側の予約は、HDDの残量に対して設定した期間内に録画できない予約があると、電源を入れたときに予約警告を表示します。

「予約一覧を見る」を選んで決定します。



▶ ボタンを押します。

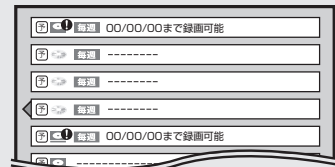

◀ ボタンを押すと、前の画面に戻ります。

必要に応じて、予約の確認・取消し・変更をしてください。

設定メニューの「予約警告」 P89 24

すぐ使う(つづき)

録画しながら見る (録画中の番組再生、録画中に別番組再生)

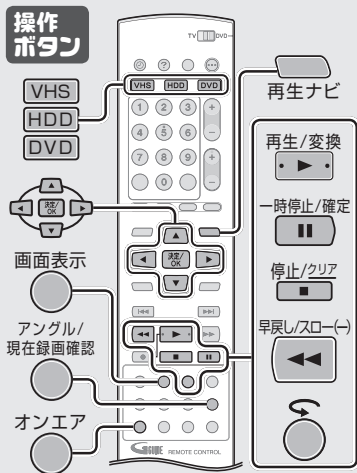
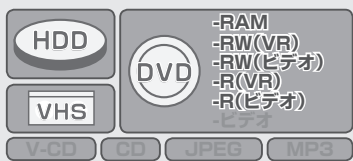

- DVD-RAMでは、録画開始から約30秒までは追っかけ再生ができません。
- 再生中の操作については、**番組を見る**の再生中の操作ボタンをご覧ください。[P33](#)



- 予約録画の追っかけ再生では、録画終了時に電源は切れずに再生を継続します。
- DVD-RAMの追っかけ再生中に予約録画が始まる場合、DVD-RAMの録画が終了していても録画先がHDDになります。
(リリース録画 [P76](#))
- 追っかけ再生中は、ワンタッチタイマー録画は機能しません。一度再生を停止してからワンタッチタイマーを設定してください。
(ワンタッチタイマー録画 [P31](#))
- DV入力での録画は、追っかけ再生ができません。

- HDDまたはDVD-RAMは番組を録画しながら、録画終了を待たずに録画済みの部分を見ることができます。(追っかけ再生)
- 録画中に、録画済みの別の番組を見ることができます。(同時録画再生)

録画中の番組再生 (HDD、DVD-RAM)

例 午後9時から11時までの番組を録画中、10時に帰宅して番組を始めから見る

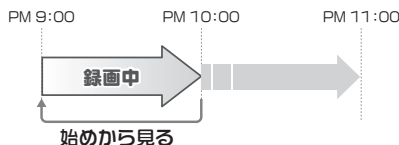

1 録画中に再生ナビを表示します



(画面例はDVD側の場合です)



2 「オリジナル」を選びます



3 現在録画中の番組を選びます

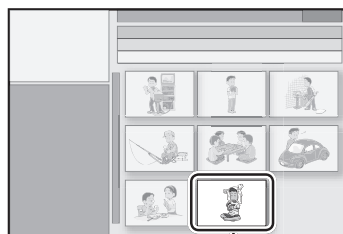

現在録画中の番組(一番最後の番組)

4 「はじめから再生」を選びます

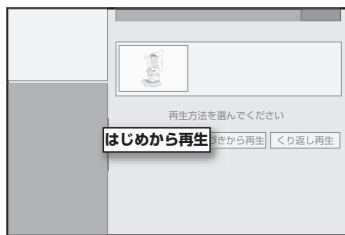

追っかけ再生を停止するには

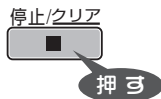

- 追っかけ再生を終了し、録画中の映像を表示します。

追っかけ再生中の動作状態

動作情報を表示します



録画中の映像を表示します



追っかけ再生中の映像



録画中の映像

受信映像を表示します



- 追っかけ再生を終了し、録画中の映像を表示します。

録画中に別番組再生 (HDD、DVD-RAM/-RW/-R、VHS)

1 録画中に再生先を選びます



- 録画先と再生先が同じときは不要です。

2 再生します

- HDD/DVD側は「追っかけ再生」と同じ手順で操作します。このとき、見たい番組を選びます。
- VHS側は[再生]ボタンを押します。

こんな追っかけ再生のしかたもできます

HDD / DVD-RAMのとき

- [↶]ボタンを押す。約7秒前に戻って再生します。
- DVD-RAMの場合、最初の1回押しは約30秒前に戻って再生します。

(ショット見バック再生)

HDDのとき

- [早戻し]ボタンを押す。早戻し画面を見ながら、再生を開始する場面を探し、[再生]ボタンを押します。
- 録画中に[一時停止]ボタンを押す[再生]ボタンを押すと続きから再生します。番組の録画視聴中に、一時的にテレビから離れたあと、再び戻って一時停止したところから視聴できます。(一時停止再生)



- DVD側で録画中に、DVD側の再生はDVD-RAM以外ではできません。
- VHS側で録画中に、VHS側の再生はできません。

DVDビデオなどを見る

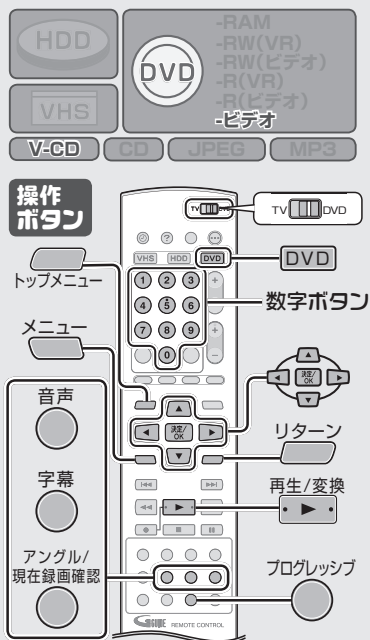

- 再生中の操作については、**番組を見る**の再生中の操作ボタンをご覧ください。[P33]
- 再生設定については、**再生設定メニューで操作する**へ [P83]
- メニューの選択などディスクの再生方法については、ご使用になるディスクの取扱説明書でご確認ください。



- HDD側またはDVD側で録画中は、プログレッシブスキャンの切り換えはできません。停止、再生中に切り換えができます。
- 再生設定メニューで操作する**でモードが選べます。「**プログレッシブモードの設定**」 [P85]
- D端子を通してご覧にならないときは、プログレッシブスキャンを解除してください。
- VHS側を、D端子を通してみるには**Q&A**をご覧ください。[P97]

- 市販のDVDビデオを再生できます。
- プログレッシブスキャン信号を出力することで、映画などを高画質で見ることができます。
- 再生時の音声、字幕言語とアングル(カメラ)などを設定できます。

準備 ●リモコンの切換スイッチを[DVD]側にします。

DVDビデオを見る

1 DVDを選び、ディスクを入れます



2 再生します



- 再生が始まるか、メニュー画面が表示されます。メニュー画面が表示されたらメニュー項目を選びます。



再生中にメニュー画面を表示するには[トップメニュー]または[メニュー]ボタンを押します。



または



高画質で見る(プログレッシブスキャン出力)

プログレッシブスキャン対応のテレビにD端子(コンポーネントビデオ)で接続されているときに使用してください。[P18]

準備 ●[HDD]ボタンまたは[DVD]ボタンを押します。

プログレッシブスキャンで出力します

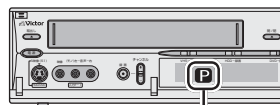

Pマーク点灯

プログレッシブスキャンを解除するには



Pマーク消灯

音声、字幕、アングルを選んで見る

● 音声の言語を選びます (DVD-VIDEO、V-CD)



● 字幕の言語を選びます (DVD-VIDEO)

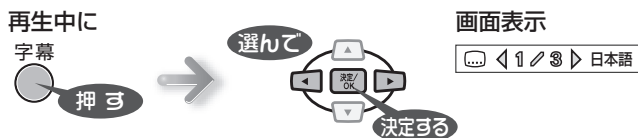

● 映像のアングル(カメラ)を選びます (DVD-VIDEO)

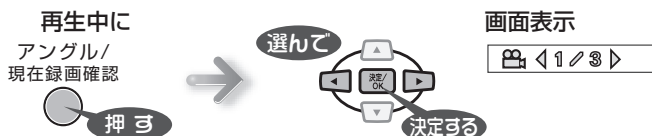

- ビデオCDの場合は、音声ファイルが切り換わります。
- ディスクによっては、[字幕] (または[音声]) ボタンを押しても、字幕または音声言語が切り換わらないことがあります。このようなときは、ディスクメニューで切り換えてください。

● 〇マークが表示されたら

その機能にディスクが対応していないか、設定変更が禁止されています。



ビデオCDを見る(PBC機能)

PBC(プレイバックコントロール)機能付きのビデオCDを再生します。

準備 ● リモコンの切換スイッチを [DVD] 側にします。

① DVDを選び、ディスクを入れます



② メニュー画面を表示します



③ 再生します

見たい番組を選んで、決定します

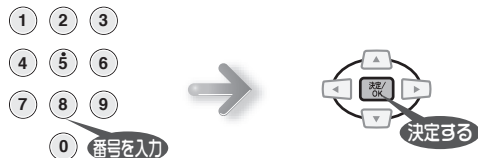

再生中にメニュー画面を表示するには [リターン] ボタンを押します。



- ディスクを入れると自動で再生を始める場合もあります。この場合、[リターン] ボタンを押してください。

- メニュー画面に、「前」/「次」が表示されているとき、[<<] / [>>] ボタンを押してページ移動ができます。

- [再生] ボタンを押すことでも、項目を選べます。

- 再生が始まると、本体表示窓に **PBC** と表示されます。

- **PBC機能を働かせないで再生** 停止中に [数字] ボタンを押して、再生したいトラックを選び、[決定/OK] ボタンを押します。

MP3(音声)・JPEG(静止画)ファイルを再生する



操作ボタン

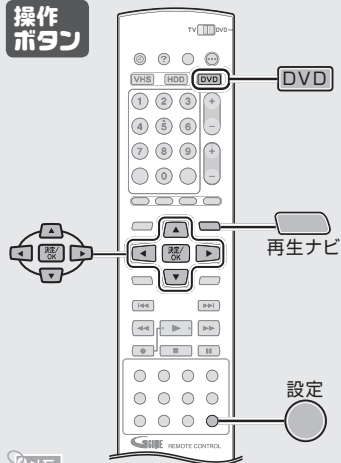

メモ

- 再生できるファイル形式については、**ディスクについて**へ **[P10]**

- 選択されたファイルから、最後のファイルまで再生します。
- MP3のファイルはトラックになります。画面左上に再生中のトラック/総トラック数を表示します。
- MP3のファイル名の半角カタカナは、■表示になります。
- JPEGファイルのスライドショーの表示時間の設定は、**再生設定メニューで操作する「JPEGスライドショーの表示時間」**へ **[P85]**
- JPEGファイルの解像度は「640×480」をおすすめします。それ以上の解像度では表示に時間がかかることがあります。
- テレビとパソコンでは画像の縦横比が違って見えることがあります。

CD-Rなどに記録されたMP3の音楽ファイルの再生や、JPEGの静止画をスライドショーとして再生できます。

準備 ● [DVD] ボタンを押してDVDランプを点灯させます。

1枚のディスクにMP3、JPEGの両ファイルが含まれる場合、再生するファイルを設定します。

- 1 設定メニュー画面を表示します



- 2 「HDD/DVD設定」→「DVD設定」→「MP3/JPEG」を選びます

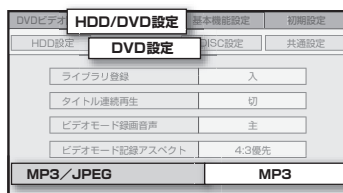
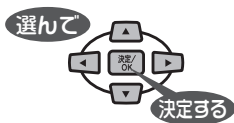

- 3 「MP3」または「JPEG」を選びます
- 4 [設定] ボタンを押して、終了します

1 ディスクを入れます



2 再生します

- 1 再生ナビ画面を表示します



- 2 「オリジナル」を選びます



- 3 ファイルを選んで再生します

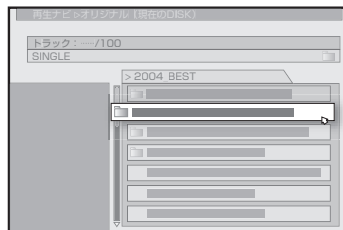

- MP3のファイルでフォルダの場合は、同一フォルダ内でのみ連続再生します。

フォーマット(初期化)する

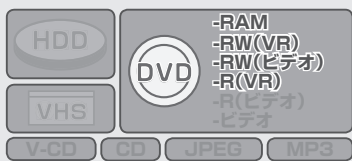

操作ボタン

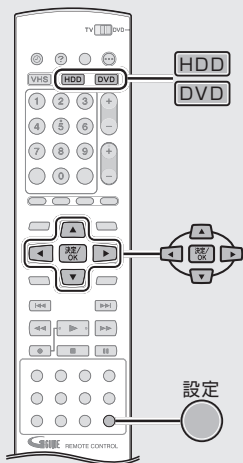

メモ

- DVD-RWのフォーマットは手順④の確認画面でも、モードの確認をしてください。
- DVD-Rのフォーマットは、1回しかできません。

未使用ディスクのフォーマット

DVD-RAM

- ①ディスクを入れると、手順④の画面を表示します。
- ②「実行」を選んでフォーマットしてください。

DVD-RW

- ①ディスクを入れると、手順③の画面を表示します。
- ②モードを選択してからフォーマットしてください。



ご注意

- 「フォーマット実行中」が表示されているときは、絶対に電源を切ったり、電源コードを抜いたりしないでください。
- 保護された番組でも、フォーマットすると、すべての番組が削除されますので注意してください。

P63

- フォーマット(初期化)すると、データはすべて消去されます。大切な録画番組を消去しないように十分確認を行ってから操作してください。
- 未使用のDVD-RAMやDVD-RWで、フォーマットが必要な場合があります。
- DVD-RをVRモードで使用する場合は、未使用のディスクでフォーマットを行なってください。(フォーマットしないときはビデオモードです。)

準備 ● [HDD] ボタンまたは [DVD] ボタンを押します。

① ディスクを入れます

② フォーマットを選びます

- ① 設定メニュー画面を表示します



- ② 「HDD/DVD設定」→「DISC設定」→「フォーマット」を選びます



③ DVD-RAMの場合

「実行」を選びます



DVD-RWの場合

「VRモード」または「ビデオモード」を選びます

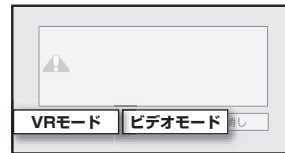

- DVD-Rの場合はこの画面は表示されません。手順④に進みます。

④ 「実行」を選びます



「フォーマットを完了しました」のメッセージが表示されたら

⑤ フォーマットを終了します



ダビングする ダビングについて

本機1台でHDD、DVDディスクおよびVHSテープ間での双方向ダビングができます。(6WAYダビング)
また、本体の[VHSぴったりダビング]ボタンでVHSテープをまるごとDVDディスクへ簡単にぴったりダビングできます。(ワンタッチVHSぴったりダビング)
外部ビデオカメラのDVテープから、HDDまたはDVDディスクにダビングできます。
下記の内容を参考にしてご利用ください。

ダビング元	ダビング先	種類	*1 録画情報の コピー	コピーワンス 番組の ダビング	*2 プレイリスト のダビング	*4 インテリジェント 2パス エンコード	*5 オート CMカット ダビング	*6 オートブランク カット ダビング	*7 自動タイトル 作成ダビング
HDD	→ DVD	高速	○	○	○*3	—	○	—	—
		ぴったり	○	○	○	○	○	—	—
		お好み	○	○	○	○	○	—	—
	→ VHS	—	—	—	○	—	○	—	
DVD	→ HDD	—	○	—	—	—	○	—	—
	→ VHS	—	—	—	—	—	○	—	—
VHS	→ HDD/ DVD	まるごと	—	—	—	—	—	○	○
		1番組	—	—	—	—	—	○	—
VHS	→ DVD	ぴったり	—	—	—	—	—	○	○
ビデオカメラ DV	→ HDD/ DVD	—	—	—	—	—	—	—	—

*1 録画情報 : サムネイル、録画日時、チャンネル、チャプター

*2 プレイリスト: 録画した番組から必要な部分だけが見られるデータです。

- プレイリストは1つの番組としてダビングされます。
- 1回のみ録画できる映像(コピーワンス番組)を含んだプレイリストはダビングできません。

*3 HDDからDVD-RW/-R(ビデオモード)への高速ダビングのときは、プレイリストはダビングできません。

*4 インテリジェント2パスエンコードとは

全体のビットレートを最適化して記録します。動きの激しいシーンはより高いビットレートで、動きの少ないシーンは低いビットレートで記録することにより、高画質化を実現しています。

*5 オートCMカットダビングとは

- 設定メニューの「オートCMスキップ」を「入」にすると、CM(コマーシャル)部分を飛ばしてダビングします。
- 録画した番組がステレオ放送の場合は動作しません。
 - DVD-RW/-R(ビデオモード)ではできません。
 - L-1などの外部入力で録画した番組は動作しません。
 - 番組やCMの前後が少し切れることがあります。

*6 オートブランクカットダビングとは

VHSテープからダビングするとき、VHS側で2秒以上の録画していない部分があると、HDD/DVD側は一時停止状態になり、再度録画部分になるとダビングを開始します。無駄な録画を防ぎます。

*7 自動タイトル作成ダビングとは

VHSテープからダビングするとき、1本のテープ内に複数の頭出し信号(VISS信号)がある場合、HDD/DVD側にはVISS信号ごとに1つのタイトル(番組)を自動的に作成します。そのとき、ダビングを一時的に停止します。

1回(1世代)のみ録画できる映像について(コピーワンス)

デジタル放送には、著作権保護のためデジタル機器での録画は1世代のみしか許可されていない番組があります。このような番組をDVDディスクに録画するには、CPRM対応のディスクをお使いください。

CPRM:著作権保護技術 **デジタル放送について** [P110]

- DVDディスクに録画する場合は、CPRM対応のDVD-RAMまたはDVD-RW/-R(VRモード)を使用してください。初期化が必要な場合があります。[P47]
- HDDからDVDディスクへのダビングは、データの移動(ムーブ)となり元のデータは消去され、移動したデータはコピー禁止番組になります。ダビングを中断した場合は移動しません。
- コピーワンス番組を含んだプレイリストのダビングはできません。



HDD(ハードディスク)からDVDへは3通り

高速ダビング...P50

あっという間に高速ダビング!
ダビングの待ち時間にイライラしません。

たとえば・・・
2時間番組を64倍速でDVD-Rに
高速ダビングすると

2時間の番組
最大 **64倍速**
ダビング時間
約 **2分**

DVD-R

*FR480モード、
8×高速対応
DVD-R 使用時

ぴったりダビング..P50

DVDディスクの空き容量に合わせて
ぴったりにダビング!
たとえば・・・
あと20分しか残量がないDVDへ

30分番組

のこり
20分 ぴったり! 録画済み

30分の番組を20分の未録画部分に
ぴったりに録画できます!

お好みダビング..P50

録画モードを自分で設定してダビング!

画質を優先したい!

1枚にたくさん
入れたい!

その他いろいろ選べるダビング方法

DVDからHDDへダビング...P50

DVDディスクから番組(タイトル)をコピーできます。

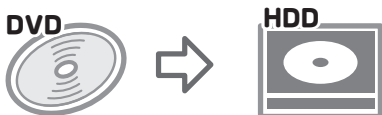

HDD、DVDからVHSへダビング...P52

HDDまたはDVDディスクから、VHSテープに
ダビングできます。

VHSからHDD、DVDへダビング...P53、54

VHSテープからHDDまたはDVDディスクに「まるごと」
または「1番組」でダビングできます。

VHSからDVDへぴったりダビング...P55

VHSテープからDVDディスクの空き容量に合わせて、
簡単にぴったりダビングできます。

DVカメラからHDD、DVDへダビング...P56

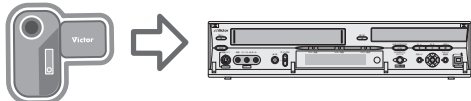
DVケーブル1本でビデオカメラと簡単接続!
あなただけのオリジナルDVDディスクが出来ます。

ビデオデッキからダビング...P57

外部デッキと接続して本機で録画します。

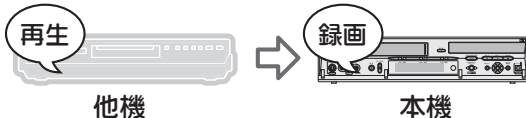

ダビングする(つづき)

HDDからDVDへ、DVDからHDDへダビングする

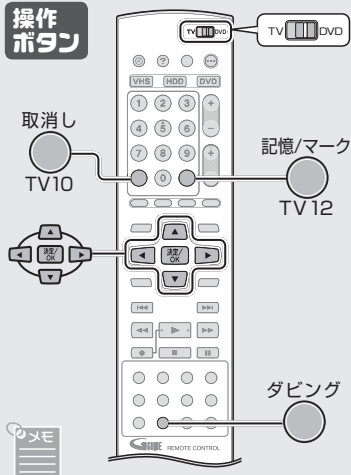
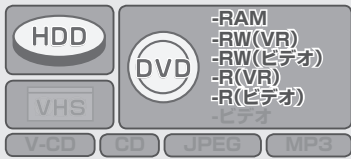

- ダビング実行中に次のボタンが操作できます。
[チャンネル+/-]、[音声]、[お助けガイド]、[予約ナビ]、[番組表] 予約ナビ/番組表画面を表示したときは、左上の画面が黒い画面になります。
- ダビング実行中に、VHS側の操作ができます。録画するときは、映像が乱れることがあります。



高速ダビングについてのご注意

DVD-RW/-R(ビデオモード)への高速ダビングで、以下の番組は高速ダビングできません。

- 二重音声
 - プレイリスト
 - 分割、部分削除、さかのぼり録画した番組
 - 録画モードがLP、FR155～FR240モードの番組
- ぴったりダビングで、録画時間に余裕があってもSPモードからXPモードのように、録画モードを上げてのぴったりダビングは行いません。
 - 本機以外で録画したDVD-RW/-R(ビデオモード)をダビングするときは、ファイナライズが必要です。

- HDDからDVDディスクへ、DVDディスクからHDDへダビングできます。
- HDDからDVDディスクへダビングする方法は3通りありますので、目的に合ったダビングができます。

準備 ● リモコンの切換スイッチを[DVD]側にします。

1 ディスクを入れます

- DVDディスクへダビングするときは、録画するディスクを入れます。
- HDDへダビングするときは、再生するディスクを入れます。

2 ダビング画面を表示し、ダビング方向を選びます

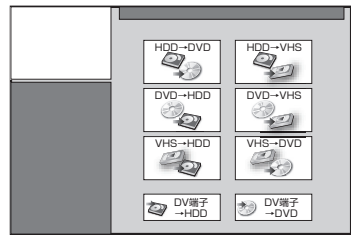
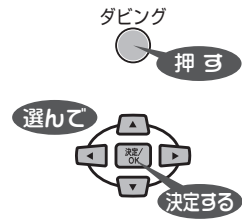

- 「DVD→HDD」を選んだときは、手順 3へ進みます。

「HDD→DVD」を選んだとき

ダビング方法を選びます

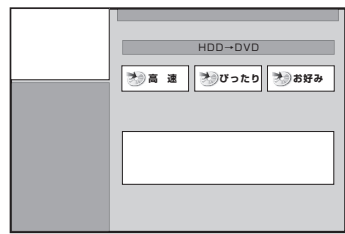
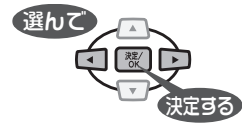

HDD(ハードディスク)からDVDディスクへダビング

高速	ダビング時間を大幅に短縮したいときに選びます。 DVD-RAM : 最大5倍速 DVD-RW : 最大4倍速 DVD-R : 最大8倍速 ※高速対応ディスクをお使いください。 ※ディスクによっては、表記された最高速度でのダビングができないときがあります。
ぴったり	1枚のDVDディスク全部、または空き容量ぴったりにダビングするときに選びます。
お好み	録画モードを設定してダビングするときに選びます。

3 ダビングする番組を選びます

1 番組を選びます

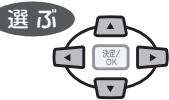

2 記憶します



- ①・②を繰り返して、8番組まで選べます。

3 決定します

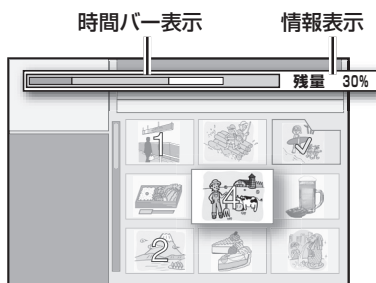

4 録画モードを設定します(お好みダビング時のみ)

1 「録画モード」を選び、お好みのモードを選びます

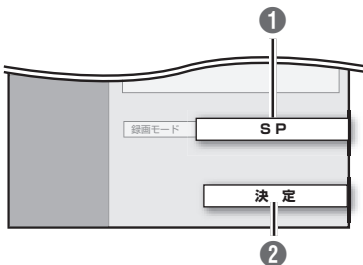

2 「決定」を選びます

5 「実行」を選びます



- ダビング実行中の表示バーが表示されます。

ダビング実行中の表示バー



- ダビング中は受信画面を表示します。

ダビング実行中にダビングを中断するには

- ①【画面表示】ボタンを押して、ダビング実行中の表示バーを表示し決定します。
- ②「中止」・「取消し」の選択画面から、「中止」を選び決定します。



- 番組一覧画面は、JISコード(数字・英字・ひらがな・カタカナ・漢字)順に表示します。

【トップメニュー】および【メニュー】ボタンで、ページ送りができます。

HDDのグループ化されたフォルダから選ぶには

- ①フォルダを選び、決定する。
- ②番組を選び、【記憶】ボタンを押す。
- ③【リターン】ボタンを押してフォルダに戻る。(フォルダに「✓」が表示されます。)

- 記憶を取り消すには、記憶されている番組のところで【記憶】ボタンを押します。すべての番組を取り消すには、【取消し】ボタンを押します。

情報表示

高速	残量の%表示
ぴったり	選択番組の合計時間
お好み	選択番組の最高録画モード
その他	選択番組の合計時間

時間バー表示色

濃緑色	使用済み容量
黄色	選択番組の容量
薄緑色	記憶番組の合計容量
赤色	選択番組がオーバー

- 録画モードの設定では、容量が足りなくなるモードは表示されません。

- ダビング実行中の表示バーは、約5秒間表示したあと消えます。【画面表示】ボタンを押すと表示します。

- 録画予約と重なったときは、ダビングと録画予約の優先順位についてへ [P76](#)

- コピーワンス番組については [P48](#)をご覧ください。

- ダビングを中断したときは、記録日時やタイトル名が正常に記録されません。

- DVD-Rへのダビングを中断して、途中でダビングした番組を削除しても、残量時間は増えません。

ダビングする(つづき)

HDDまたはDVDからVHSへダビングする



操作
ボタン

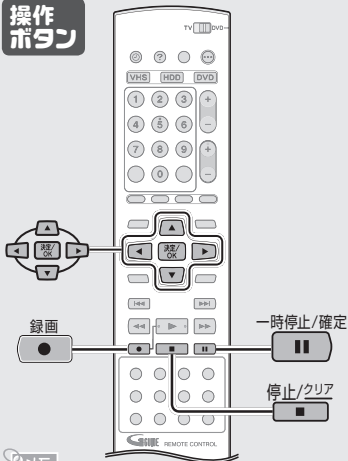

メモ

- 録画モードは、「SP(標準)」、「EP(3倍)」から選びます。
- 再生音声は、「L/R(左/右)」、「L(左)」、「R(右)」から選びます。
選んだ番組が二重音声(ニカ国語など)の場合、「再生音声」で「L/R」を選ぶと、VHSテープのノーマル音声には主音声+副音声録音されます。

HDDまたはDVDディスクから、VHSテープへダビングできます。

1 録画するテープを入れます

- DVDディスクからダビングするときは、再生するディスクを入れます。

2 50~51ページの手順②で、「HDD→VHS」または「DVD→VHS」を選び、③でダビングする番組を選びます

3 録画設定し、決定します

- 1 「録画モード」を選び、モードを設定します
- 2 「再生音声」を選び、再生音声を設定します
- 3 「決定」を選びます

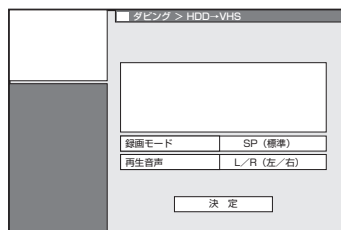

4 録画一時停止にします



- 【早戻し/早送り】ボタンなどで録画開始の頭出しを行い、録画一時停止にします。



5 「実行」を選びます



ダビングが終了すると、メッセージ表示後、自動的に受信画面になります。

ダビング実行中にダビングを中断するには

- 1 【停止】ボタンを押して、「中断」・「取消し」の選択画面を表示します。
- 2 「中断」を選び、決定します。

VHSからHDDまたはDVDへダビングする(まるごと)

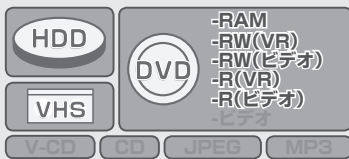

操作
ボタン

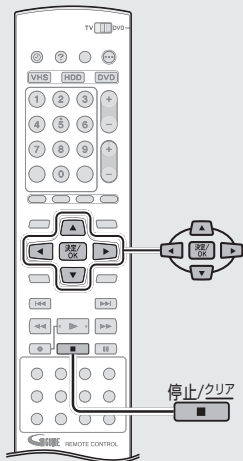

メモ

- 再生音声は、「L/R(左/右)」、「L(左)」、「R(右)」、「NORM」から選びます。
- 自動的にテープの頭まで巻き戻してからダビングを始めます。
- ダビングを終了すると、テープは自動的に巻き戻されます。
- HDDまたはDVDディスクの残量時間がなくなったときは、テープはその位置で自動停止して、ダビングを中断します。
- 1本のテープ内に複数のVISS信号がある場合、VISS信号ごとに別タイトルを作成します。(自動タイトル作成ダビング機能) タイトルがDVD側は99、HDD側は500になると、タイトルは作成されません。
- VHS側で2秒以上の録画していない部分があると、HDD/DVD側は一時停止状態になり、再度録画部分になるとダビングを開始します。無駄な録画を防ぎます。(オートブランクカットダビング機能)

VHSテープに録画された番組を、まるごとHDDまたはDVDディスクにダビングできます。

1 再生するテープを入れます

- DVDディスクへダビングするときは、録画するディスクを入れます。

2 50ページの手順②で、「VHS→HDD」または「VHS→DVD」を選んでから、「まるごと」を選びます



3 録画設定し、決定します

- 1 「録画モード」を選び、モードを設定します
- 2 「再生音声」を選び、再生音声を設定します
- 3 「決定」を選びます

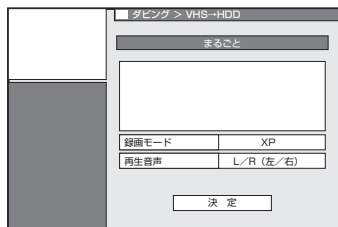

4 「実行」を選びます



ダビングが終了すると、メッセージ表示後、自動的に受信画面になります。

ダビング実行中にダビングを中断するには

- 1 [停止] ボタンを押して、「中止」・「取消し」の選択画面を表示します。
- 2 「中止」を選び、決定します。

ダビングする(つづき)

VHSからHDDまたはDVDへダビングする(1番組)



操作ボタン

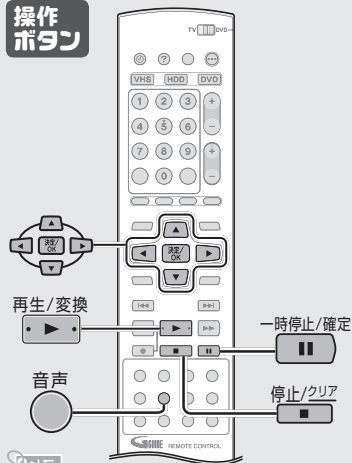

メモ

- 手順 ④ で、再生一時停止中に【一時停止】ボタンを押すと、コマ送りで微調整できます。 **P34**
- 手順 ④ で、再生一時停止後に【早戻し】ボタンを押して頭出しをしたときは、【早送り】ボタンを1回押して、正方向の静止画にしてください。

DVD-RW/-R(ビデオモード)へダビングする場合

- ビデオモードのディスクは、再生時音声の切り換えができません。手順 ④ で、音声を「主」または「副」に設定してください。

- HDDまたはDVDディスクの残量時間がなくなったときは、テープはその位置で自動停止して、ダビングを中断します。

VHSテープに録画された1つのタイトル(番組)だけを、HDDまたはDVDディスクにダビングできます。

① 再生するテープを入れます

- DVDへダビングするときは、録画するディスクを入れます。

② 50ページの手順 ② で、「VHS→HDD」または「VHS→DVD」を選んでから、「1番組」を選びます

③ 録画モードを設定します

- ① 「録画モード」を選び、好みのモードを選びます

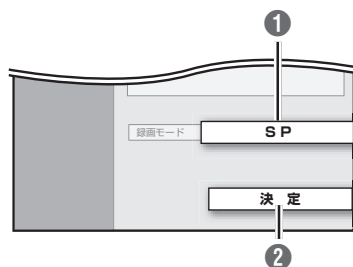

- ② 「決定」を選びます

④ ダビングしたい場面で再生一時停止にします



- 【早戻し/早送り】ボタンなどで頭出しを行い、再生一時停止にします。



二重音声(二カ国語など)のときは

- 【音声】ボタンを押して、「主」、「副」、「主-副」などから音声を選びます。

⑤ 「実行」を選びます



VHSの頭出し信号(VISS信号)を検出すると、ダビングを終了し、メッセージ表示後、自動的に受信画面になります。

ダビング実行中にダビングを中断するには

- ① 【停止】ボタンを押して、「中止」・「取消し」の選択画面を表示します。
- ② 「中止」を選び、決定します。

VHSからDVDへぴったりダビングする



操作ボタン

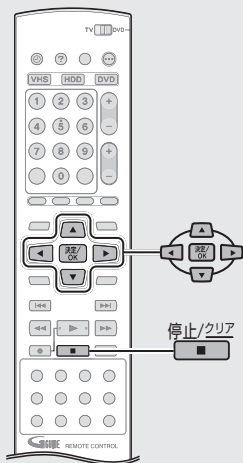

メモ

- 再生音声は、「L/R(左/右)」、「L(左)」、「R(右)」、「NORM」から選びます。
 - ディスクによっては、残量が「0」にならないときがあります。
- 次のときはダビングできません**
- DVDディスクの残量が足りないときや、99番組が録画されているとき。
 - VHS側が録画予約待機中のとき。(予約を解除するには、「VHSタイマー」ボタンを押して、表示窓の⊕表示を消します。)
 - VHSテープやDVDディスクが入っていないとき。
 - ダビング画面や設定メニュー画面を表示しているとき。
 - 録画/再生中のとき。

ワンタッチで、VHSテープからDVDディスクへ簡単にぴったりダビングできます。VHSテープの録画時間を自動計算し、DVDディスクの残量ぴったりになるよう、録画モードを自動調整します。(ワンタッチVHSぴったりダビング)

1 再生するテープと、録画するディスクを入れます

VHS側

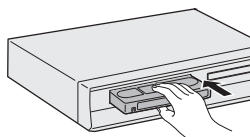

DVD側



2 ダビングを開始します



本体

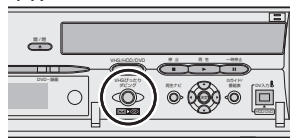

DVD-RW/-R(ビデオモード)のときは

再生音声を設定します

1 再生音声を選びます



2 「決定」を選びます

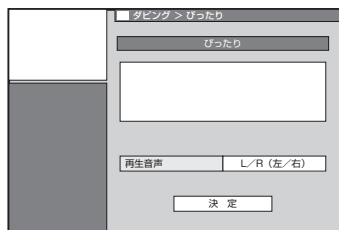

DVD-RAM、DVD-RW/-R(VRモード)のときは

- 自動的に「L/R」に設定され、画面は表示されません。

- VHSテープの録画時間、DVDディスクの録画モードの調整を自動処理してからダビングを開始します。

ダビングが終了すると、メッセージ表示後、自動的に受信画面になります。

ダビング実行中にダビングを中断するには

- 1 [停止]ボタンを押して、「中止」「取消し」の選択画面を表示します。
- 2 「中止」を選び、決定します。

ビデオカメラ・ビデオデッキからダビングする

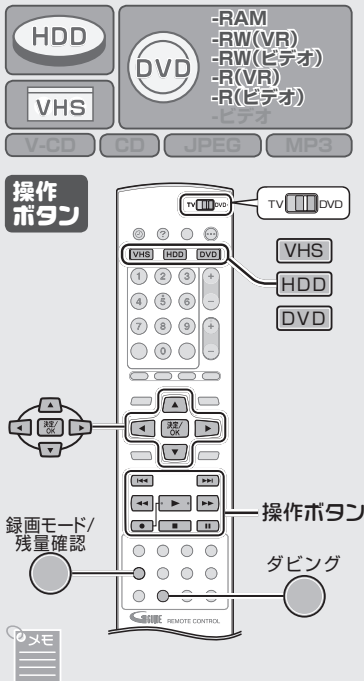

● 設定メニューの「DV自動チャプター」を「入」にすると、チャプター(マーク)を自動書き込みします。P88▶18

● 録画モードについては、録画モードについてへ P70▶

● DV取込みメニュー「操作切換」

操作できる機器を切り換えます。給表示が次のように換わります。

- (本機) : 本機を操作
- (ビデオカメラ) : ビデオカメラを操作

「ダビング開始/ポーズ」

ダビングの制御をします。

「DV音声選択」

ビデオカメラ側の音声を選択します。

SOUND1(音声1)

: 通常のステレオ音声で録音。

SOUND2(音声2)

: アフレコ音声をステレオ録音。

MIX(フル音声)

: 通常のステレオ音声とアフレコ音声をミックスして録音。

(16bit記録は、アフレコ音声がありません。)

● 本機のリモコンで、ビデオカメラの再生、一時停止、早送り/早戻し、スロー、コマ送りの操作ができます。

DVケーブルでつないだビデオカメラからHDDまたはDVDディスクにダビングできます。ビデオカメラの操作も本機のリモコンで行えます。(DV取込みメニュー)

- 準備**
- リモコンの切換スイッチを[DVD]側にします。
 - **ビデオカメラをつなぐ** P21▶ をご覧ください。

ビデオカメラからダビングする (HDD、DVD-RAM/-RW/-R)

1 ビデオカメラに再生するテープを入れます
● DVDディスクへダビングするときは、録画するディスクを本機に入れます。

2 ダビング画面を表示し、ダビング先を選びます

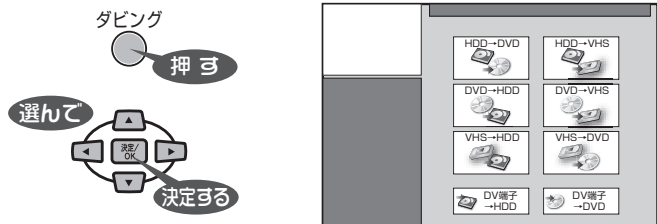

- HDDにダビングするときは「DV端子→HDD」を選びます。
- DVDにダビングするときは「DV端子→DVD」を選びます。

3 録画モードを選びます



4 ビデオカメラの再生準備をします

1 「操作切換」を選び、ビデオカメラ側にします

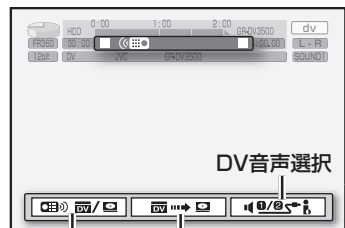

操作切換 ダビング開始/ポーズ

画面表示が (本機) になります。
([決定/OK] ボタンを押すごとに切り換わります。)

2 再生し、ダビングの開始位置で一時停止します

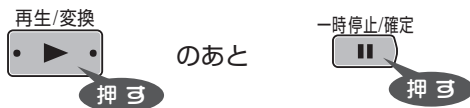

3 必要に応じて、DV音声を切り換えます

- (DV音声選択) を選び、[決定/OK] ボタンを押して切り換えます。



画面表示

SOUND1→SOUND2→MIX

5 ダビングを始めます

① 「ダビング開始/ポーズ()」を選びます



6 ダビングを終了します

① 「操作切換()」を選び、本機側にします



画面表示が



になります

② 「ダビング開始/ポーズ()」を選び、停止します



のあと

2回

停止/クリア



押し

ダビングを続けたいときは手順 ④ ~ ⑥ を繰り返します。

ビデオデッキからダビングする

外部デッキの映像をVHSテープ、DVDディスクまたはHDDにダビングできます。

① (本機)録画するディスクまたはテープを入れます

② (ビデオデッキ側)再生するテープを入れます

③ (本機)ビデオデッキをつないだ外部入力に切り換えます

チャンネル

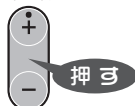

- 「L-1」または「F-1」から選びます。
- [O] ボタンを押すと強制的に「F-1」になります。

④ (本機)録画先を選びます



⑤ (本機)録画モードを選びます

録画モード/
残量確認



⑥ (ビデオデッキ側)再生します

⑦ (本機)録画を始めます



再生/変換



終了したら、録画側、再生側の順に停止します。



● **ダビングを一時停止するには**

- 「ダビング開始/ポーズ」を選ぶか、本体の[一時停止]ボタンを押します。
- ダビングを再開するには、「ダビング開始/ポーズ」を選び、決定します。



ご注意

- 一部のビデオカメラは、操作できないことがあります。カメラを直接操作してください。
- コピーガードされている映像はダビングできません。
- ビデオカメラ側からは操作できません。
- ビデオカメラで記録した日時は、記録されません。
- ダビング中に録画予約と重なったとき、どちらを優先するかの確認画面が表示されます。「録画継続」または「予約実行」を選んでください。
- DV取込みメニューでダビングしているときは、VHS側の操作が可能です。



● 接続については、**ビデオデッキほどをつなぐ**へ [P21](#)

- 本機の画面表示を無効にするには、設定メニュー「オンスクリーン」を「切」にします。 [P89](#) 



ご注意

- コピーガードされている映像はダビングできません。
- あなたが録画(録音)したものは、個人として楽しむなどのほかは著作権法上、権利者に無断で使用できません。

● **ビデオデッキへダビングするとき**

- ① 本機を再生します。
- ② ビデオデッキで録画します。
 - くわしくは、ビデオデッキの取扱説明書をご覧ください。

編集する

サムネイル・ジャンルを変更する

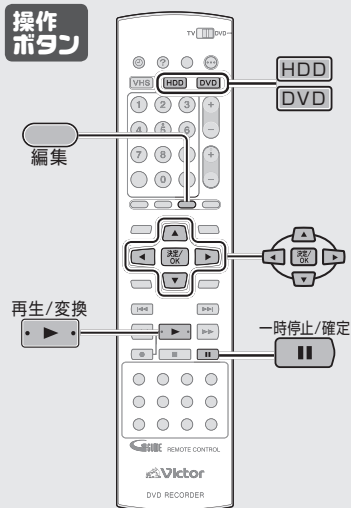
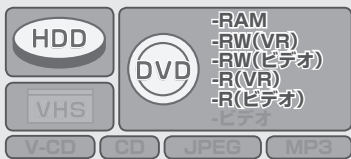

- サムネイル(見出し画像) : 番組リストの画像をお好みのものに変更できます。
 - ジャンル : 番組の検索などに利用できます。
- HDDおよびDVD-RAM、DVD-RW/-R(VRモード)は、プレイリストのサムネイル、ジャンルも変更できます。

1 ディスクを選びます

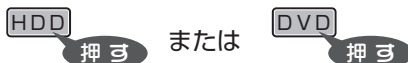

2 編集画面を表示します

DVD側を選んだときは

- 1 ディスクを入れます
- 2 編集画面を表示します



- 3 「内容修正」を選びます



HDD側を選んだときは

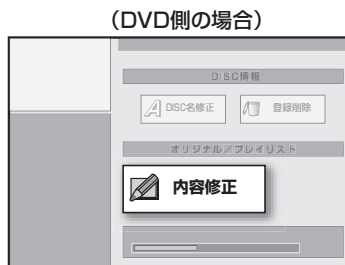

3 オリジナルの「修正」を選びます



(画面例はDVD側の場合)

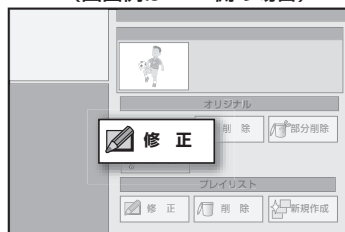

4 変更する番組を選びます



サムネイルの変更は 5 へ

ジャンルの変更は 5 へ

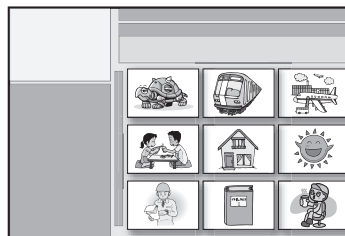

●プレイリストの場合は、プレイリストの「修正」を選びます。

●手順 4 の番組一覧画面は、【トップメニュー】および【メニュー】ボタンで、ページ送りができます。

●手順 4 でHDDのグループ化された番組の場合は、フォルダを選び、フォルダ内の番組一覧から選びます。[P72]

サムネイル

最新の番組を変更するとフォルダのサムネイルも変更されます。

ジャンル

番組のジャンルを変更するとフォルダのジャンルも変更されます。

サムネイルを変更する

5 「サムネイル」を選びます



6 サムネイル画像を決定します

1 再生し、希望の場面で一時停止にします

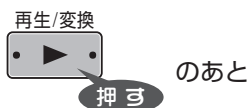

2 「取込み」を選びます



7 サムネイル変更を終了します



ジャンルを変更する

5 ジャンルを選びます

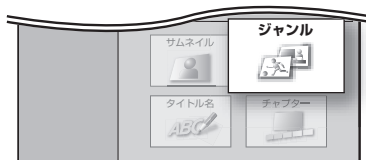

6 希望のジャンルを選びます



7 ジャンルの変更を終了します



- [早送り]/[早戻し]ボタンで場面を探します。

- 新しい画像が登録されます。



- プレイリストの変更をするときは、先にプレイリストの作成を行なってください。[P64]
- DVDディスクで、次の場合は変更できません。
 - 番組保護された番組。[P63]
 - ファイナライズされたディスク。[P79]

番組タイトル名を作成する



操作ボタン

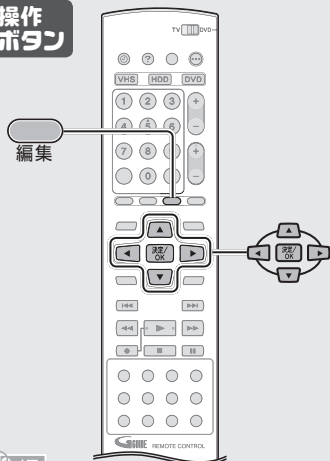

メモ

● DVDディスクにタイトル名を付けるには

- 58ページの手順 ② で「DISC名修正」を選び決定すると、タイトル入力画面が表示されます。お好みのタイトル名を入力してください。
- プレイリストにタイトル名を付ける場合は、先にプレイリストの作成を行なってください。 **P64**
- HDDのフォルダのタイトル名を変更するには、フォルダ内の最新番組のタイトル名を変更します。
- DVDディスクで、次の場合は変更できません。
 - 番組保護された番組。 **P63**
 - ファイナライズされたディスク。 **P79**

登録文字を利用するには

- ① 手順 ⑥ で「登録→登録文字」を選び、決定します。
 - 選んだ文字がタイトル名表示されます。
- ② [十字 (▲/▼/◀/▶)] ボタンで文字入力画面に戻します。
- ③ 手順 ⑦、⑧ を操作します。

録画した番組にタイトル名を付けたり、変更できます。HDDおよびDVD-RAM、DVD-RW/-R(VRモード)はプレイリストにもタイトル名を付けたり、変更できます。

58ページの手順 ①～④ を操作し、番組を選びます。

⑤ 「タイトル名」を選びます



⑥ 文字を入力します

- 文字入力のかたへ **P61**

⑦ 「保存」を選びます

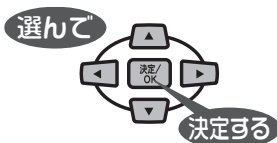

⑧ タイトル名作成を終了します



文字入力のしかた



操作ボタン

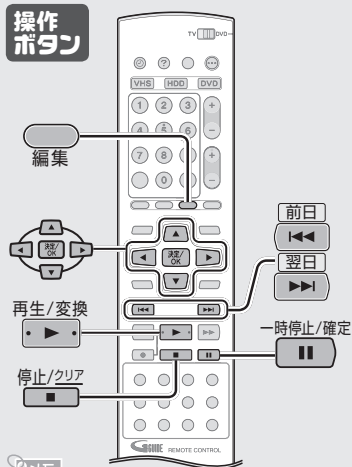

メモ

- リモコンのボタン操作が可能です。
 - 文字種選択: [◀◀]/[▶▶] ボタン
 - 変換: [再生/変換] ボタン
 - 確定: [一時停止/確定] ボタン
 - 一文字消去: [停止/クリア] ボタン

ひらがなの場合

- ① 文字入力のと、画面上部の「変換」を選び、決定します。
 - 候補画面が表示されます。
- ② 目的の文字を選び、決定します。
 - ひらがなで確定する場合は、画面上部の「確定」を選び、決定します。

入力した文字を修正するには

- 保存する前に行います。
- すべて消すには
- ① 画面下部の「全消去」を選び、決定します。
 - ② 文字を入力しなおします。
- 一文字消去するには
- ① 削除したい文字にカーソルを合わせます。
 - ② 画面上部の「一文字消去」を選び、決定します。
 - ③ 文字を入力しなおします。

最大32文字(全角)まで入力できます。
ひらがな、カタカナ、英数、記号の4種類があります。

文字を入力する

1 文字の種類を選びます



- [◀◀] / [▶▶] ボタンでも選べます。

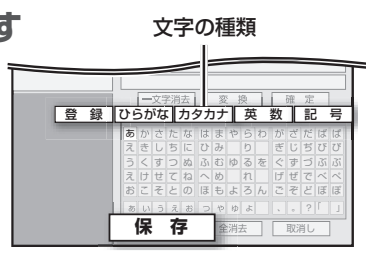

2 文字を選びます



- 1文字ずつ選んで決定します。
- ①、②を繰り返して、すべての文字を入力します。

3 「保存」を選び、文字入力画面を終了します

入力した文字を登録する

1 文字を入力します

- 文字を入力するの手順 ①、② を操作します。

2 「登録」を選びます



3 「登録する」を選びます



- 登録した文字を削除するには、削除する文字を選び、[停止/クリア] ボタンを押します。

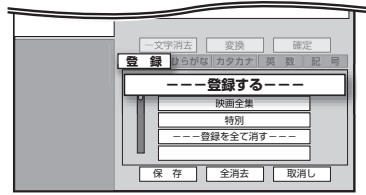

4 文字入力画面に戻します

- [十字(▲/▼/◀/▶)] ボタンを押して、文字の種類を選びます。
- 他にも登録するときは、先に入力した文字を消去してから手順 ①～④ を繰り返します。23個まで登録できます。

5 登録を終了します



チャプター(マーク)を作成/消去する



操作ボタン

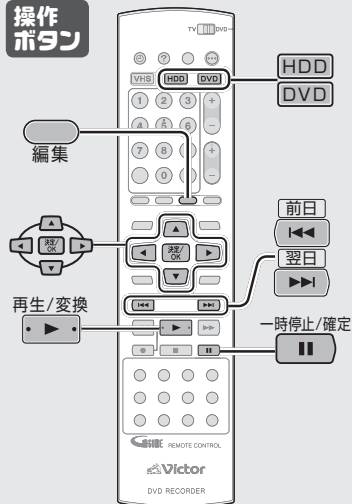

録画した番組にチャプター(マーク)を作成すると、番組内の好きなシーンを簡単に頭出しできます。

58~59ページの手順 ① ~ ④ を操作し、⑤ で「チャプター」を選びます。

⑥ チャプター(マーク)を作成および消去します

チャプター(マーク)を作成するときは

- 再生し、作成したい場面で、一時停止にします

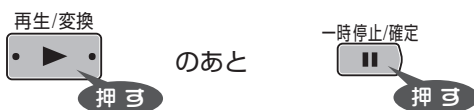

- 「マーク」を選びます

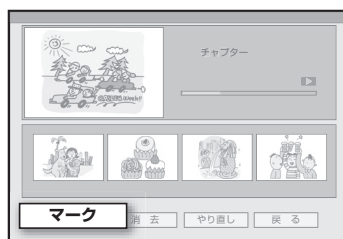

チャプター(マーク)を消去するときは

- 再生一時停止にします

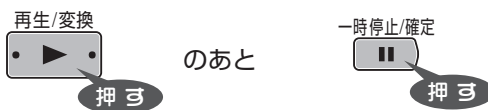

- 消去する場面に移動します

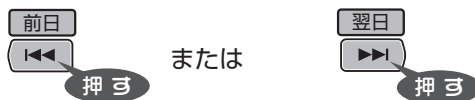

- 「消去」を選びます

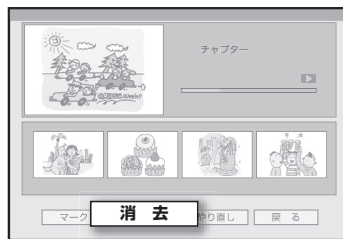

⑦ チャプター(マーク)の作成および消去を終了します



メモ

- [早送り]/[早戻し]ボタンなども利用できます。
- チャプター(マーク)を作成すると、画面下にチャプター画像が追加されます。
- チャプター(マーク)を消去すると、画面下のチャプター画像が消去されます。
- DVDディスクで、次の場合はチャプター(マーク)を変更できません。
 - 番組保護された番組。 **P63**
 - ファイナライズされたディスク。 **P79**

番組を削除・保護する

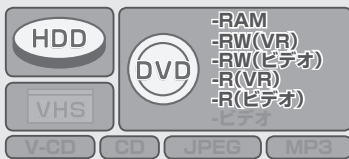

操作
ボタン

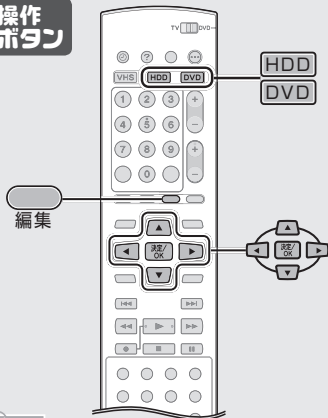

メモ

- オリジナル番組を削除すると、関連したプレイリスト、ライブラリ情報などもすべて削除されます。
- 手順 ④ でグループ化された番組は「P72」をご覧ください。

番組を保護する (DVD-RAM/-RW-VR/-R-VR)

- ① 手順 ③ で「保護」を選び、決定します。
- ② 保護する番組を選び、決定します。
- ③ 確認画面で「保護」を選び、決定します。



- 番組に保護が設定されると、番組一覧で保護マーク(On)が付きます。
- 保護を解除するには上の手順 ② で、保護設定された番組を選びます。保護解除画面が表示されますので、「保護解除」を選んでください。
- ④ [編集] ボタンを押して、終了します。
- 番組を保護設定しても、ディスクがフォーマット(初期化)されると、番組は消去されてしまいます。

- 不要になった番組を削除すると、残量時間を増やすことができます。(DVD-Rでは残量時間は増えません。DVD-RW(ビデオモード)では、最後の番組を削除したときのみ残量時間が増えます。)
- DVD-RAM、DVD-RW/-R(VRモード)では、削除防止のための保護機能があります。

番組を削除する

① ディスクを選びます

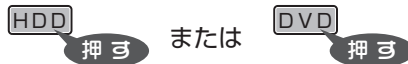

② 編集画面を表示します

DVD側を選んだときは

- ① ディスクを入れます
- ② [編集] ボタンを押して編集画面を表示します
- ③ 「内容修正」を選びます

HDD側を選んだときは

- ① [編集] ボタンを押して編集画面を表示します

③ オリジナルの「削除」を選びます

(画面例はDVD側の場合です)



④ 削除する番組を選びます

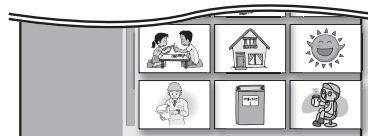

⑤ 「削除」を選びます



- HDD側は、番組一覧の最後に「削除リスト」のフォルダが自動作成され、一時保管されます。(アイコン:🗑️)
- HDD側の削除をやめるには(必ず、手順 ⑥ の前に操作してください。)**
- ① 番組一覧から「削除リスト」のフォルダを選び決定します。
 - ② 削除をやめる番組を選び決定します。

⑥ 番組の削除を終了します



お好みの場面を集める(プレイリストの作成)

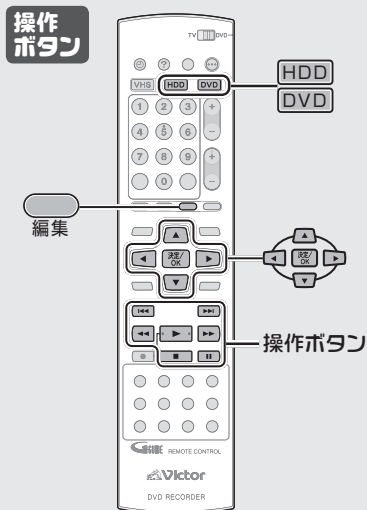

プレイリストは、複数のオリジナル番組からお好みのシーン(場面)を集めた一つの番組です。99個まで作成できます。

1 ディスクを選びます

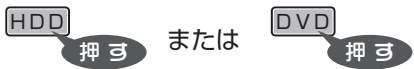

2 編集画面を表示します

DVD側を選んだときは

- 1 ディスクを入れます
- 2 編集画面を表示します



- 3 「内容修正」を選びます

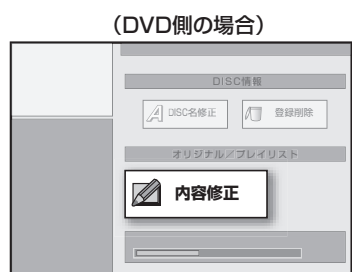

HDD側を選んだときは



3 「新規作成」を選びます

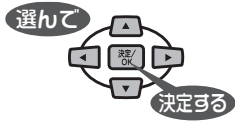

4 使用する番組を選びます

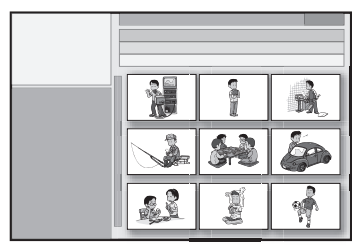
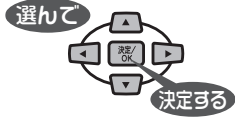

プレイリストを見る

- 32ページの **番組を見る** の操作を行います。その際に、手順 **3** で「プレイリスト」を選びます。

プレイリストを削除する

- 63ページの **番組を削除する** の操作を行います。その際に、手順 **3** でプレイリストの「削除」を選びます。

- HDDのグループ化された番組の場合は、フォルダを選び、フォルダ内の番組一覧から選びます。

P72

5 シーンの開始点を決定します

1 再生し、シーン開始点で一時停止にします

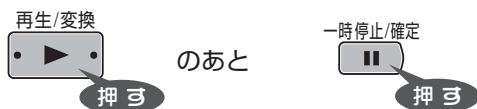

2 開始点を決定します

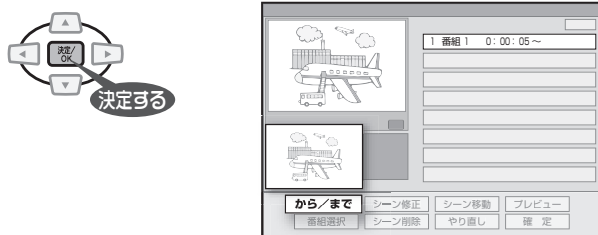

6 シーンの終了点を決定します

1 再生し、シーン終了点で一時停止にします

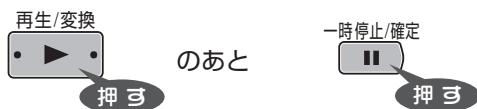

2 終了点を決定します



手順 5、6 を繰り返して、シーンを追加します。
他の番組のシーンを追加するには、「番組選択」を選び、
手順 4～6 を繰り返します。

7 「確定」を選びます



8 「作成終了」を選びます

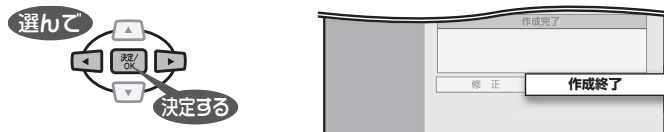

9 プレイリストの作成を終了します



● 開始点、終了点を探すときは、一時停止中に[早送り]/[早戻し]ボタンを押すと、ひとコマずつ確認できます。

● 「から」、「まで」の子画面には、各シーンの開始点、終了点の画像が表示されます。

● 1つのプレイリストで登録できるシーンは、最大99個です。

● シーンが作成されると、下記のメニューボタンが選択可能になります。

● 「番組選択」：他の番組からシーンを選びます。

● 「シーン修正」：シーンを修正します。[P66]

● 「シーン削除」：シーンを削除します。

● 「シーン移動」：2つ以上のシーンがあるとき、再生順を移動できます。[P67]

● 「やり直し」：直前の操作を取り消します。

● 「プレビュー」：シーン1から再生します。

● 「確定」：シーン登録を確認します。

● プレビュー再生について

● 早送り、スロー再生が可能です。

● [◀◀] / [▶▶] ボタンで、シーンの移動ができます。

● 再生中のシーンリストが選択されています。

● [停止/クリア] ボタンで、プレビュー再生を終了します。

● プレビュー再生が終了すると、一時停止状態になります。



● プレイリストで使用している番組を削除すると、プレイリストも削除されますので注意してください。

プレイリストを編集する

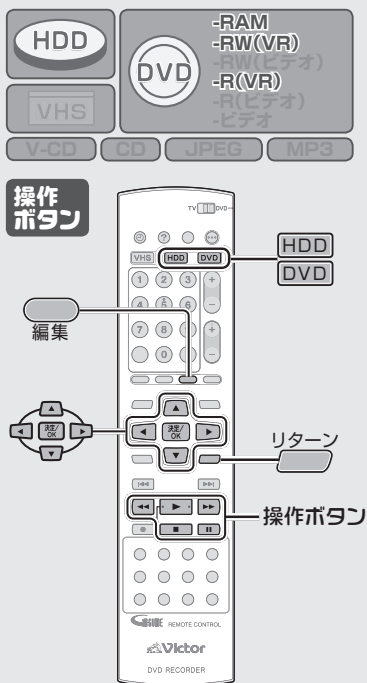

作成したプレイリストのシーン(場面)を変更したり、移動したりできます。また、新しいシーンを追加することもできます。

プレイリストのシーン(場面)を変更する

1 ディスクを選びます

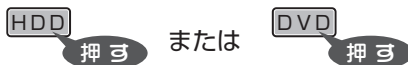

2 編集画面を表示します

DVD側を選んだときは

- ① ディスクを入れます
- ② [編集]ボタンを押して、編集画面を表示します
- ③ 「内容修正」を選びます

HDD側を選んだときは

- ① [編集]ボタンを押して、編集画面を表示します

3 プレイリストの「修正」を選びます

(画面例はDVD側の場合)

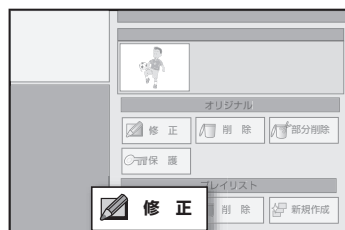

4 修正する番組を選びます



5 「シーン」を選びます



6 修正したいシーンを選びます

1 「シーン修正」を選びます



2 修正したいシーンの再生開始点、または再生終了点を選びます

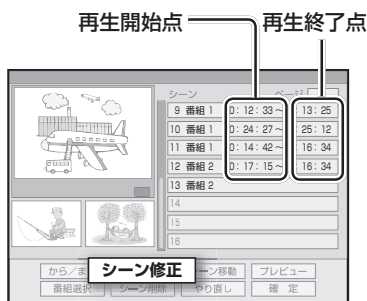

- 修正を取り消したいときは、「確定」する前に[リターン]または[編集]ボタンを押します。

7 新しいシーンを作成します

1 再生し、希望の画面で一時停止にします

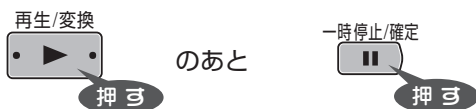

2 再生開始点または再生終了点を、決定します



- シーンを探るときは、[早送り]／[早戻し]ボタンなども利用できます。

- 他にも修正するときには、手順 6、7 を繰り返します。

8 65ページの手順 7～9 を行います

プレイリストのシーン(場面)を移動する

1 手順 1～5 を行います

2 手順 6 の 1 で「シーン移動」を選び、決定します

3 手順 6 の 2 で移動したいシーンを選び、決定します

4 移動先のシーンの位置を選び、決定します

5 65ページの手順 7～9 を行います



- 移動を取り消したいときは、「確定」する前に[リターン]または[編集]ボタンを押します。

プレイリストにシーン(場面)を追加する

1 手順 1～5 を行います

2 手順 6 の 1 で「番組選択」を選び、決定します

3 64、65ページの手順 4～9 を行います

番組の部分削除・分割をする

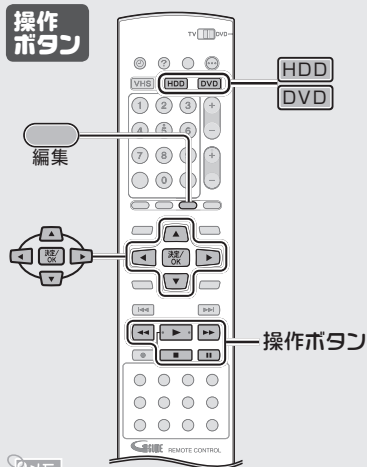

- 場面は[再生]、[一時停止]、[早送り]、[早戻し]ボタンで探します。
- 「プレビュー」を選ぶと、部分削除では削除部分の前後約5秒ずつを、分割では分割した後半の番組の始めから約10秒間を再生します。
- やり直したいときは、「取消し」を選びます。
- 削除時間が2秒以下の場合、部分削除できないことがあります。
- 部分削除では、設定した位置より少しずれることがあります。
- 部分削除すると、関連したプレイリストはすべて削除されます。



- DVD-R(VRモード)を部分削除しても残量は増えません。
- 次のようなときは分割できません。**
- 録画中の番組。
 - 毎週/毎日録画した番組。
 - プレイリストで使用している番組。
 - 番組登録数が500になっているとき。

- 番組の部分削除 : 録画した番組からCMなどを削除できます。
- 番組の分割 : 連続して録画した番組を分割できます。

番組の部分削除

- 1 [HDD]または[DVD]ボタンを押します
- 2 [編集]ボタンを押します
(DVDの場合、「内容修正」を選び、決定します)
- 3 「部分削除」を選び、決定します
- 4 部分削除する番組を選び、決定します
- 5 削除部分を決定します
 - 1 再生し、削除したい開始場面で一時停止にします
 - 2 「ここから」を選び、決定します
 - 3 再生し、削除したい終了場面で一時停止にします
 - 4 「ここまで」を選び、決定します
 - 5 「確定」を選び、決定します
- 6 「削除」を選び、決定します
- 7 [編集]ボタンを押して、終了します



番組の分割 (HDD側のみ)

- 1 [HDD]ボタンを押します
- 2 [編集]ボタンを押します
- 3 オリジナルの「分割」を選び、決定します
- 4 分割する番組を選び、決定します
- 5 分割する場面を探します
 - 1 再生し、分割する場面で一時停止にします
 - 2 「分割」を決定します
 - 3 「確定」を選び、決定します
- 6 「分割」を選び、決定します
- 7 [編集]ボタンを押して、終了します



知っていると便利 操作がわからないとき (お助けガイド)

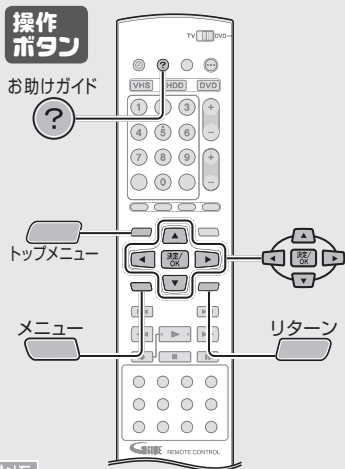
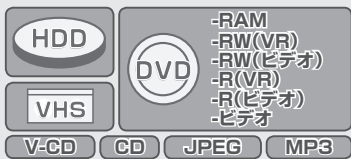

- 現在表示中の画面に関連した項目のもくじを表示します。特に関連する項目がない場合は、もくじの最初のページを表示します。
- [トップメニュー]および[メニュー]ボタンで、ページ送りができます。

● アイコンについて

DVD : DVDに関する説明

HDD : HDDに関する説明

VHS : VHSに関する説明

- [十字(▲/▼)]ボタンで、説明ページを切り換えることができます。
- [リターン]ボタンで、もくじ画面に戻ります。

- お助けガイド表示中は、録画、再生などの操作や、予約画面などを表示することはできません。

お助けガイドとは、操作手順がわからないとき、使用状況に近い操作のアドバイスを画面に表示する機能です。

1 お助けガイド画面を表示します

お助けガイド

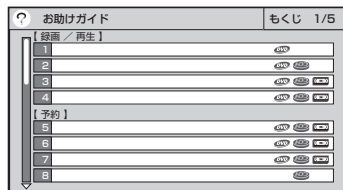

- もくじページが表示されます。

2 知りたい項目を選びます

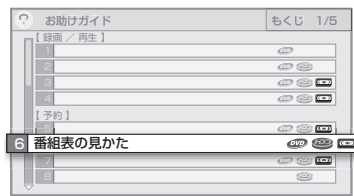

- 説明ページが表示されます。

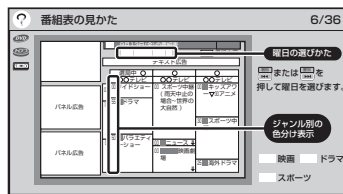

3 お助けガイド画面を終了します

お助けガイド



知っていると便利(つづき) 録画モードについて

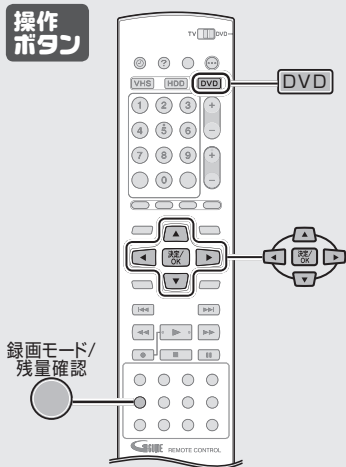

● 一時録画について P71

- 25分番組を5回分、1枚のディスクに録画する場合、25X5=125なので、FR125モードで録画します。

未録画DVDディスクを・・・

SPモードで録画

4回分しか記録できません。

FR125モードで録画

ディスク1枚にぴったり録画できます。

● 録画モード/残量時間一覧表

録画モード/残量確認	残量時間	録画モード
7:30	XP	
10:00	SP	
20:00	LP	
28:00	EP	
28:00	FR 360	

画面表示

- JUSTモードの最長録画時間は、FR480モードと同等です。
- FR420、FR480モードで録画したディスクは、他機で再生できないことがあります。
- HDDもFRモードの設定ができます。(JUSTは設定できません。)

録画モードと録画時間の対応表をお知らせします。また、録画時間に
応じた柔軟なモード設定も可能です。

録画モードによる録画可能時間

(数字は目安です。)

● 録画可能時間が短いほど、高画質になります。

録画モード	VHS (T120使用時)	DVD (片面ディスク)	HDD(一時録画設定別)(400GB)			
			切	30分	1時間	3時間
XP	—	1時間	86時間	85時間	84時間	83時間
SP	2時間	2時間	175時間	174時間	173時間	169時間
LP	—	4時間	350時間	348時間	346時間	338時間
EP	6時間	6時間	527時間	524時間	521時間	510時間
FR480	—	8時間	760時間	756時間	752時間	736時間

- XP/SPモード : スポーツ番組などの動きの速い番組を録画するときにおすすめです。
- LPモード : ドラマなどの動きが遅く、あまり明暗のない番組を録画するときにおすすめです。
- EP/FR480モード : アニメ番組のように輪郭がはっきりしている番組、録画可能時間(残量時間)に余裕がないときにおすすめです。

FR(フリーレート)モードについて

- FRモードの数字は、DVDディスク1枚に録画可能な時間(分単位、目安)を表しています。
- FR60~FR360は5分ごとに、以降はFR420とFR480に設定できます。おおよそ、FR60はXP、FR120はSP、FR240はLP、FR360はEPの画質と同等です。

録画モード/残量時間一覧表で設定

- 1 [DVD]ボタンを押して、ディスクを入れます
- 2 [録画モード]ボタンを押します
- 3 「FR***」に移動して、[◀/▶]ボタンでFRモードの数字を変えます
- 4 残量時間を確認します
 - 希望の録画時間を少し超える「FR***」にします。
- 5 [決定/OK]ボタンを押します

JUSTモードで設定(DVDディスクへ録画予約の場合のみ)

- 残量時間に合わせて最適なFRモードに自動設定します。
- 予約の録画設定で「録画モード」を「JUST(ジャスト)」にします。

例 残量時間がXPモードで20分のディスクに、30分番組を録画するためのFRモードを、自動で設定します。

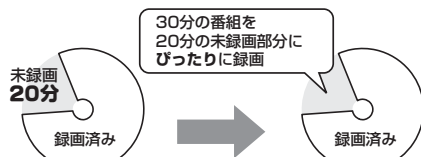

一時録画について



- 設定メニューの「一時録画機能」
[P87]▶[09]
- 設定時間は、「切」、「30分」、「1時間」、「3時間」です。
- 設定時間を越えると、古い映像から上書きされます。
- DVD側で録画しているときは、一時録画を中止します。
- 一時録画のデータは下記のとき、自動的に消去されます。
 - 電源を「切」にしたときや、停電から復帰したとき。
 - HDD/DVD側で通常の録画、予約録画、さかのぼり録画、デジタル予約録画を開始したとき。
 - 設定メニューで「一時録画機能」の設定を変えたとき。
 - 受信チャンネルの設定をしたとき。
 - ダビング画面を表示したとき。
 - DV入力を選択したとき。
 - プログレッシブスキャン出力を切り換えたとき。

さかのぼり再生について

1.5倍速再生で、受信画面に追いついたときはさかのぼり再生モードのままです。

- チャンネルの切り換えができません。
- 録画すると、録画モードはFR65になります。

[停止/クリア] ボタンを押して、さかのぼり再生モードを解除してから操作してください。

さかのぼり録画について

- 録画モードは、FR65です。
- チャンネルをまたがって録画したときは、タイトル名は設定されません。

- 本機の電源を入れてから、テレビ番組を視聴している間、設定した時間ぶんだけ自動で一時録画します。
- 見逃した場面を戻して見たり、視聴の途中からでも番組の最初から録画することができます。(さかのぼり録画)

一時録画の時間を設定します

1 [設定]ボタンを押します

2 「HDD/DVD設定」→「HDD設定」→「一時録画機能」を選び、決定します

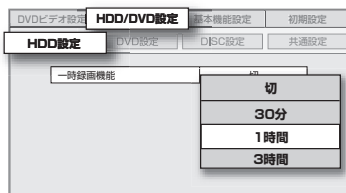

3 「切」以外を選びます

4 [設定]ボタンを押して、終了します

一時録画機能を利用します

さかのぼり再生

- さかのぼり再生
[早戻し/スロー]ボタンで再生位置を探し、[再生]ボタンを押します。
- 一時停止再生 [P43]▶
- チョット見バック再生 [P43]▶

さかのぼり録画

テレビ番組を視聴しているときに、

- 1 [早戻し/スロー]ボタンを押して、録画開始場面を探します
- 2 [一時停止]ボタンを押します
- 3 [録画]ボタンを押しながら、[再生]ボタンを押します
 - 本体の[録画]ボタンでも可能です。
 - 数秒後、放送中の画面に戻ります。

停止する場合は、[停止]ボタンを2回押します。

定期的に録画予約する(毎週/毎日録画・簡単翌週予約・上書き保護)



操作ボタン

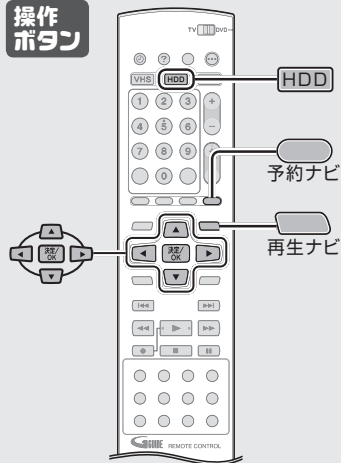

毎週/毎日録画設定について

- 予約録画先がDVD側またはVHS側の場合は、「保存/自動上書き」の設定はできません。録画番組が追加されます。

- 番組を毎日あるいは毎週、定期的に録画予約することができます。
- HDD/DVD側で再生中の録画番組に対して、次週の予約設定が簡単にできます。(簡単翌週予約)
- HDD側で、毎週/毎日録画の上書き設定をした録画番組を残すことができます。(上書き保護)

毎週/毎日録画設定

録画予約するときや予約を変更するときに設定します。P36 P38 P40

予約録画先がHDD側の場合

	「毎週/毎日」	「保存/自動上書き」	予約録画の実行
毎週録画	毎週	グループ化して保存	グループを作成し、毎週同時刻の番組を削除しないで録画し、グループ内に保存
		タイトル毎に保存	毎週、同時刻の番組を削除しないで録画
		翌週に自動上書き	毎週、前の週に録画した番組を削除して録画
毎日録画	日～土 月～土 月～金	グループ化して保存	グループを作成し、指定した曜日で毎日、同時刻の番組を録画し、グループ内に保存
		タイトル毎に保存	指定した曜日で毎日、同時刻の番組を削除しないで録画
		翌週に自動上書き	指定した曜日で毎日、前の週に録画した番組を削除して録画
		翌日に自動上書き	指定した曜日で毎日、前の日に録画した番組を削除して録画



自動タイトルグループ化 (HDD側のみ)

グループ化された番組は、サムネール一覧ではフォルダの形で表示されます。

1 フォルダを選んで、[決定/OK]ボタンを押します

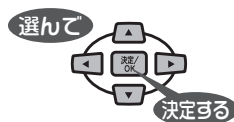

- フォルダ内のタイトル名が一覧で表示されます。



2 番組を選びます



- 編集やダビングの時も、同様にフォルダを選んで、[決定/OK]ボタンを押してから番組を選びます。
- フォルダ内の番組をすべて削除すると、フォルダも削除されます。
- 一度も見えていない番組は、各タイトルの左端に「NEW」マークを表示します。

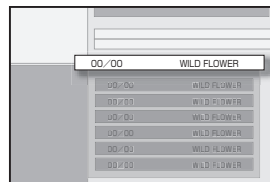

簡単翌週予約(HDD/DVD側のみ)

1 録画番組の再生中に[予約ナビ]ボタンを押します

2 「実行」を選び、決定します



3 予約ナビ画面で、予約設定をします

- 予約設定については [P39] 手順 5 ~ 7 を操作します。
- 録画予約が設定されて、受信画面に変わります。

毎週/毎日録画の上書き保護設定(HDD側のみ)

1 [HDD]ボタンを押します

2 [再生ナビ]ボタンを押します

3 「タイトル名一覧」を選び、決定します

4 保護したい番組を選び、決定します

- 上書きされるアイコンが付いた番組を選びます。



5 「上書き保護」を選び、決定します



6 [決定/OK]ボタンを押します

7 [再生ナビ]ボタンを押して、終了します



簡単翌週予約について

- 手順 2 で、約5秒間なにも操作しないと、予約ナビ画面が表示されます。取り消すときは、[予約ナビ]ボタンを押してください。
- 設定途中で約1分間なにも操作しないと、設定が取り消されて受信画面に戻ります。
- 重複予約の警告画面が表示されたときは **予約が重複したら** へ

[P75]



上書き保護について

- HDDで上書き設定して録画した番組を残したいときは

毎週/毎日録画の上書き保護設定か、DVDディスクへダビングしてください。 [P50]

アイコンについて

	「翌週に自動上書き」 次週の同番組になると削除して録画される番組(HDD側のみ)
 	「翌日に自動上書き」 指定した曜日で毎日、同時刻になると削除して録画される番組(HDD側のみ)
 	「翌週に自動上書き」 指定した曜日で毎週、同時刻になると削除して録画される番組(HDD側のみ)

番組を検索して予約する



● キーワードの入力方法は、**P61**▶

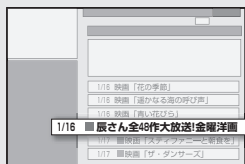

手順 ③ の画面

● [トップメニュー]、[メニュー]ボタンでもページ送りができます。

● 重複予約の警告画面が表示されたときは **予約が重複したら** へ **P75**▶

● 登録した条件はお知らせ機能で利用されます。 **P29**▶

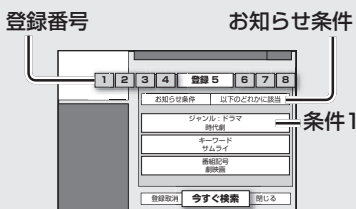

手順 ③ の画面

● 「今すぐ検索」を選ぶと、登録中の条件で番組を探します。

● 手順 ② で、一度もお知らせをしていない登録情報があると、番組表データ取得の確認画面が表示されます。「実行する」を選んでください。

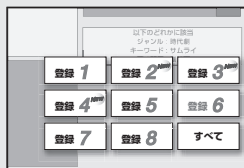

手順 ③ の画面

- 番組表からの情報をもとに、録画予約したい番組を探せます。
- 番組を探すときに複数の条件が設定でき、それを登録してお知らせ機能で利用することができます。

1つの条件で検索します

- 1 [予約ナビ]ボタンを押します
- 2 検索予約の「ジャンル」、「キーワード」または「番組記号」を選び、検索条件を入力してください
- 3 録画したい番組を選び、決定します
- 4 「録画予約」を選び、予約ナビ画面で予約設定をします
 - 予約設定については **P36**▶ 手順 ④ ~ ⑥
- 5 [予約ナビ]ボタンを押して、予約を終了します

複数の条件で検索します

検索条件を登録します

- 1 [お知らせ]ボタンを押します
- 2 「登録/検索」を選び、決定します
- 3 登録番号を選び、条件を設定します
 - 1 「登録番号」を選び、[▼]ボタンを押します
 - 2 「お知らせ条件」を選び、決定します
 - 3 「条件1」を選び、決定します
 - 4 「ジャンル」、「キーワード」または「番組記号」を選び、検索条件を入力してください
 - 5 必要であれば「条件2」「条件3」も入力してください
- 4 [お知らせ]ボタンを押して、登録を終了します

例 サッカーの国際大会の番組を探すには
 「お知らせ条件」→「以下のすべてに該当」
 「条件1」→「ジャンル・スポーツ・サッカー」
 「条件2」→「ジャンル・スポーツ・国際大会」

- お知らせ条件を「以下のどれかに該当」にすると、サッカー番組と、すべてのスポーツの国際大会番組が検索されます。

登録条件で検索して、録画予約します

- 1 [お知らせ]ボタンを押します
- 2 「一覧」を選び、決定します
- 3 登録番号を選び、決定します
- 4 録画したい番組を選び、決定します
- 5 「録画予約」を選び、予約ナビ画面で予約設定をします
 - 予約設定については **P36**▶ 手順 ④ ~ ⑥
 - 予約が重複したら **P75**▶
- 6 [お知らせ]ボタンを押して、予約を終了します

予約が重複したら



操作
ボタン

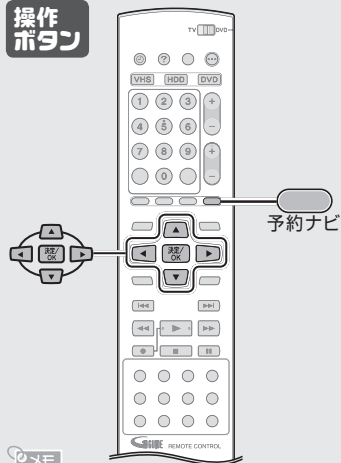

メモ

- 優先されない予約番組の、重ならない時間は録画されます。
- スポーツ延長番組と、他の番組の予約が重なったときは警告画面が出ません。他の予約番組が優先されます。

メモ

- 「カレンダー一覧」からも、重複予約番組を選べます。目印に重複予約マークが表示されます。

重複予約マーク

- 予約アイコン

- 予約されています。
- 前端で予約が重なっています。
- 前後端で予約が重なっています。
- 後端で予約が重なっています。

- 予約時間の前後で重複している場合に、「**③を優先**」を選ぶことができます。
- 「**④を優先**」が表示されているときは、「戻る」を選ぶと「**①を優先**」と「**②を優先**」が表示されます。

- 新規予約のときに重複警告画面が表示された場合、優先する予約を設定します。(VHS側の場合は、開始と終了時刻が重なるとき設定できます。)
- 新規予約のときに優先設定された予約を、あとで変更することができます。(VHS側の場合は、変更できません。)

新規予約時の重複(重複お知らせ)

- 1 重複警告画面が表示されたら、「重複を確認する」を選び、決定します

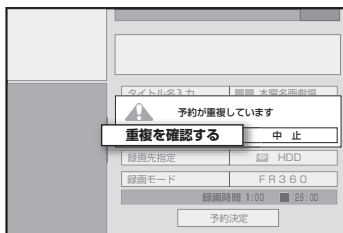

- 「中止」を選ぶと、予約を中止します。

- 2 「新規予約を優先」または「予約済みを優先」を選び、決定します



- 開始と終了時刻が重なる場合は、「新規予約を録画」または「予約済みを録画」から選びます。

- 3 「予約終了」を選び、決定します

重複予約の変更

- 1 [予約ナビ]ボタンを押します
- 2 「予約一覧」を選び、決定します
- 3 重複を変更する番組を選び、決定します
 - 予約アイコンを探して選びます。
- 4 「重複確認」を選び、決定します
- 5 「**①を優先**」、「**②を優先**」もしくは「**③を優先**」を選びます



- 6 「決定」を選び、決定します

知っていると便利(つづき)

予約録画について

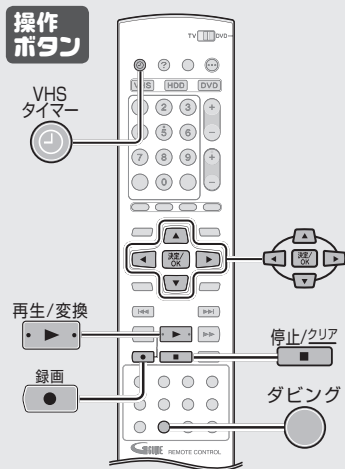

録画時間を延長するには

- (HDD/DVD側)
通常録画に切り換えた後、ワンタッチタイマー録画を使用します。 **[P31]**
- (VHS側)
[VHSタイマー⌚] ボタンを押して、表示窓の⌚表示を消してからワンタッチタイマー録画を使用します。 **[P31]**

リリーフ録画について

- HDD側でも残量時間が不足する場合は、リリーフ録画しません。

予約録画中の対応と、ご注意などについて説明します。

予約録画の停止(中断)

(HDD/DVD側)

- 1 [停止]ボタンを押します
- 2 確認画面の「中断」を選び、決定します

(VHS側)

- 1 [VHSタイマー⌚] ボタンを押して、表示窓の⌚表示を消します
- 2 [停止]ボタンを押します

予約録画から通常録画への切り換え

- 1 [録画]ボタンを押しながら、[再生]ボタンを押します
- 2 確認画面の「実行」を選び、決定します

リリーフ録画

予約録画先がDVD側するとき、以下の場合はHDD側に録画予約で設定した録画モードで録画されます。

- ディスクが挿入されていない。
- 録画できないディスクが挿入されている。
- DVDディスクの残量時間が不足している。
- DVD側で再生している。

予約録画に関するご注意

- 編集中は、予約録画できません。
- 予約録画の開始時や録画中に、録画が禁止されている番組になったときは、録画を一時停止します。録画可能な番組になったとき再び録画を開始します。(DVD側のみ、HDD/VHS側は黒い画面になります。)
- カレンダー予約では、番組の最初の部分が録画できないことがあります。また、前の予約録画の終了時刻と次の開始時刻が同じ場合、前の番組の最後の部分が録画できないことがあります。

ダビングと録画予約の優先順位について

ダビング設定時、録画予約と重なっている場合は警告表示します。

- ダビングを優先させる場合
(HDD⇔DVD) 「実行」を選んで決定します。
(HDD/DVD⇔VHS) 決定します。
- 録画予約を優先させる場合
(HDD⇔DVD) 「取消し」を選んで決定したあと、[ダビング]ボタンを押してダビング画面を消します。
(HDD/DVD⇔VHS) [ダビング]ボタンを押してダビング画面を消します。
- 警告画面を表示したままにしておくと、どちらも行われません。

デジタルチューナー内蔵テレビで予約する・BS独立音声を聞く



- 設定メニューの「起動優先」を「入」にしてください。「切」のまま予約録画すると録画を開始しない場合や、頭の部分が録画されない場合があります。【P89】>29
- 接続した機器によっては、本機の電源が「入/切」しないことがあります。このようなときは、本機のリモコンコードを変更してからメーカー設定をしてください。【P93】>
- 他の予約録画と重なった場合は、開始時刻の早いほうが優先されます。開始時刻が同じ場合は、他の予約録画が優先されます。
- 接続した機器によっては、実際の番組より多少長めに録画されたり、番組の始めが欠けて録画されることがあります。
- デジタルチューナーやD-VHSビデオのi.LINK端子と接続しても録画することはできません。



テレビに付属のビデオリモートコントローラーを使って、HDD側に録画予約ができます。(Irシステム)

- 設定メニューの「起動優先」を「入」にしてください。「切」のまま予約録画すると、録画を開始しない場合があります。【P89】>29
- 接続した機器の取扱説明書をご覧ください。
- 接続した機器のリモコン信号と本機のリモコン信号を合わせる必要があります。本機のリモコン信号は購入時「3」に設定されています。



- WOWOWやBS独立音声の有料放送を視聴するときは、BSデコーダーの電源を入れてください。
- BS独立音声を聞き終わったあとは、「BS独立音声」を「切」に戻しておきます。

デジタルチューナー内蔵テレビまたは、デジタルチューナーの予約機能に連動させ、本機のHDDに録画することができます。(デジタル放送リンク予約)

デジタルチューナー内蔵テレビで予約録画

準備 ● 接続した機器と連動させるには、ビデオコントロール端子の接続が必要です。**デジタルチューナー内蔵テレビをつなぐ**【P19】>



1 接続した機器側でメーカー設定をします

- 本機と接続した機器が通信できるように設定します。
- メーカー設定の方法は、接続した機器の取扱説明書をご覧ください。

2 接続した機器側で番組を予約します

3 本機の電源を入れて、録画モードを選びます

- **録画モード**について【P70】>

4 本機の電源を切ります

- 予約録画が行われるとき、本機は自動的に入力L-1に切り換わります。
- 本機の電源が入っていても予約録画は実行されます。ただし、設定画面やナビゲーション画面などを表示中は、実行しません。表示を消すとその時点から録画を始めます。

予約録画を途中で止めたいときは

1 [停止]ボタンを押します

- 「予約を中断しますか?」の確認画面が表示されます。

2 「中断」を選び、決定します

BS独立音声を聞く

BS放送は、映像の音声とは独立した音声チャンネルを持っています。(Aモード放送のとき)
この独立音声を聞くときは、設定を変える必要があります。

準備 ● BSデコーダーをつなぎます。**BSデコーダーをつなぐ**【P19】>

1 本機のBS独立音声を設定します

- 設定メニューの「BS独立音声」を「入」にします。【P90】>33

2 BSデコーダーのBS独立音声を設定します

- デコーダー側の独立音声を選びます。

DVDディスクを管理する(ライブラリ)



メモ ライブラリについて

- [再生ナビ] ボタンを押しても登録できます。
- 登録ができない場合、設定メニューの「ライブラリ登録」が「入」であることを確認してください。
[P87]➔10
- 「登録」を選ぶと、編集画面になります。続けて「内容修正」や「DISC名修正」ができます。[P58]➔
- 登録すると自動で番号が割り当てられます。削除すると、その番号は欠番になります。



● 次のようなディスクはライブラリ登録できません

DVD-RAM、DVD-RW

ビクター製HM-VDR1およびビクター製DVDレコーダ以外の機器でフォーマットしたディスク。

DVD-R

ビクター製HM-VDR1およびビクター製DVDレコーダ以外の機器で、新品のディスクに録画した場合。

画面例(DVD側の場合)



手順 ③ の画面

- ライブラリに登録されているディスクを他社のDVDレコーダーで変更や録画をすると、正常に動作しない場合があります。

本機以外で録画したDVDディスクをライブラリ登録します。最大600枚、2400タイトルの登録ができます。

ライブラリへ登録します

- ① [DVD] ボタンを押して、ディスクを入れます
- ② [編集] ボタンを押します
- ③ 「登録」を選び、決定します



- ④ [編集] ボタンを押して、終了します

ライブラリから削除します

- ① [DVD] ボタンを押します
- ② [編集] ボタンを押します
- ③ 「登録削除」を選び、決定します
- ④ 削除するDISC番号を選び、決定します
- ⑤ 「削除」を選び、決定します
- ⑥ [編集] ボタンを押して、終了します

ライブラリから録画した番組を探します

- ① [HDD] または [DVD] ボタンを押します
- ② [再生ナビ] ボタンを押します
- ③ 番組の検索方法を指定します
 - HDDライブラリでは、「タイトル名一覧」または「ジャンル検索」から選びます。
 - DVDライブラリでは、「録画日順」、「DISC番号順」、「タイトル名一覧」または「ジャンル検索」から選びます。

HDD側のときは

- ④ 一覧から再生する番組を選び、再生方法を選びます
番組を見る ④ へ [P32]➔

DVD側のときは

- ④ ディスク番号を確認します
 - 該当するディスクを入れて再生ナビから再生します。[P32]➔

他のDVDプレーヤーで見る (ファイナライズ)



操作ボタン

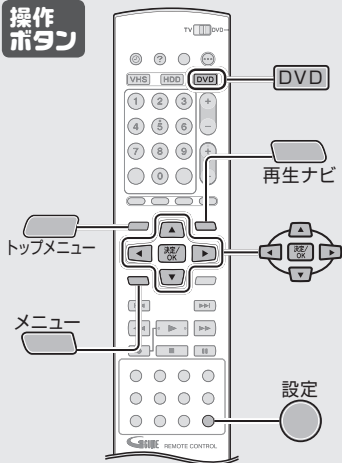

メモ

- DVD-RW (VRモード) をファイナライズしたときは、VRモード対応の機器で再生できます。
- DVD-R (VRモード) をファイナライズしたときは、DVD-R (VRモード) 対応の機器で再生できます。
- **ファイナライズ後の再生**
 - ビデオモードのディスクは、DVDビデオと同様に【トップメニュー】または【メニュー】ボタンを押して操作します。
 - VRモードのディスクは、【再生ナビ】ボタン押して操作します。

ファイナライズを解除するには

- ① ファイナライズされたDVD-RWを入れます。
- DVD-Rはファイナライズを解除できません。
- ② 設定メニュー画面を表示し、「HDD/DVD設定」→「DISC設定」を選び、決定します。
- ③ 確認画面で「解除」を選び、決定します。
- ④ 【設定】ボタンを押して、終了します。

DVD-R、DVD-RWを他のDVDプレーヤーで再生するには、ファイナライズをします。ビデオモードのディスクは、番組メニュー付きのDVDビデオになります。ファイナライズを行うと、録画や編集などはできなくなります。

1 DVDを選び、ディスクを入れます



2 ファイナライズを選びます

- ① 設定メニュー画面を表示します



- ② 「HDD/DVD設定」→「DISC設定」→「ファイナライズ」を選びます



3 メニューの背景画像を選びます(ビデオモードのみ)



- 背景画像は18種類あります。
- DVD-RW/-R (VRモード) には、この手順はありません。

4 ファイナライズを実行します

- ① 「実行」を選びます
- ② もう一度、「実行」を選びます



「完了しました」のメッセージが表示されたら

5 ファイナライズを終了します



知っていると便利(つづき)

音声について

音声の設定について[HDD、DVD-RAM/-RW(VR) /-R(VR)]

二重音声番組での音声の切り換えと画面表示について説明します。また、DVDディスクに記録する場合の注意などについても説明します。

番組の音声によって、画面表示が切り換わります。

番組の種類	画面表示と出力される音声		
ステレオ番組	ステレオ音声 STEREO		
モノラル番組	モノラル音声 MONO		
二重音声番組	主音声のみ 主 - 副	副音声のみ 主 - 副	主音声+副音声 主 - 副
	● [音声]ボタンを押すごとに切り換わります。		
外部入力	ステレオ L - R	左音声 L - R	右音声 L - R
	● [音声]ボタンを押すごとに切り換わります。		



- デジタル音声出力から出力している場合、設定メニューの「デジタル音声出力」を「PCMのみ」にしてください。他の設定では、音声切り換わりません。P86>04
- DVD-RW/-R(ビデオモード)は、二重音声に対応していません。これらのディスクに録画、ダビングするときは、あらかじめ設定メニューの「ビデオモード録画音声」で、「主」または「副」を選択してください。P88>12
- ステレオ番組、モノラル番組をDVD-RAM、DVD-RW/-R(VRモード)に録画、ダビングした場合は、L - Rの表示になります。

音声を切り換える(VHS)

二重音声放送やステレオ放送を見ているときや、録画したVHSテープの再生中に聞きたい音声を選ぶことができます。

[音声]ボタンを押すごとに切り換わります。

設定メニューの「ミックス音声」が「切」のとき P91>41

番組の種類	画面表示と出力される音声			
ステレオ番組	ステレオ音声 左 右	左音声 左	右音声 右	ノーマル音声 (モノラル音声) ノーマル
二重音声番組	主音声+副音声 左 右	主音声 左	副音声 右	ノーマル音声 (主音声) ノーマル

設定メニューの「ミックス音声」が「入」のとき P91>41

番組の種類	画面表示と出力される音声		
ステレオ番組	左右の音声+ノーマル音声 ミックス	左音声+ノーマル音声 ミックス	右音声+ノーマル音声 ミックス
二重音声番組	左 右	左	右

- ハイファイ音声記録されていないテープでは、ノーマル音声しか聞けません。
- 副音声も録音したいときは、設定メニューの「ニカ国語音声録音」を「主*副」にします。P91>42
- ハイファイ音声とモノラル音声に同じ音が録音されていると、音が歪むことがあります。このときは、設定メニューの「ミックス音声」を「切」にしてください。P91>41

最適な画質で録画する (VHS側)



操作
ボタン

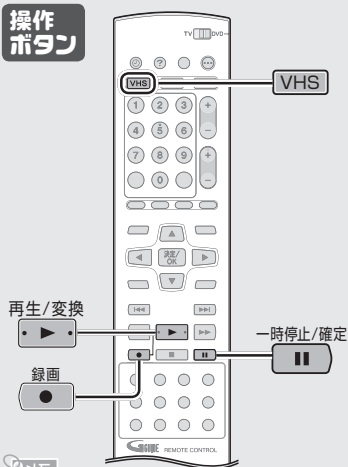

メモ

- 予約録画をするときは、最初の予約録画を始める前に、テープの品質レベルを「標準(SP)」と「3倍(EP)」モードに対して測定します。以降の予約録画開始時には測定しません。(テープを出し入れたときは、そのたびにテープの品質レベルを測定し直します。)
- テープの品質レベルを測定中は、[一時停止]ボタンは働きません。

最適な画質で録画する機能(テープレベルアップ)を使うと、自動的に録画するテープの品質レベルを測定して、最適な画質で録画することができます。

- 準備**
- [VHS]ボタンを押して、VHSランプを点灯させます。
 - 設定メニューの「テープレベルアップ」を「入」に設定します。[P91]▶88

録画するテープを入れ、通常の録画の手順を行なってください。

録画が始まると、テレビ画面にテープレベルアップの確認状態が表示されます。この画面が表示されているときに、テープに最も良い状態で録画するための品質レベルを測定しています。(測定中は録画しません。)

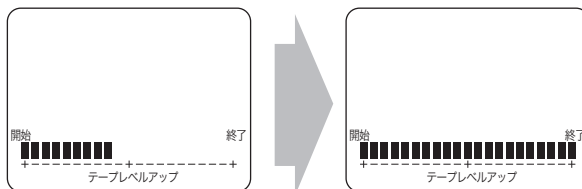

測定中は録画しません。

約7秒後、テープの品質レベルの測定が終了すると、録画が開始されます。

- テープレベルアップの測定が行われるのは、次のようなときです。
 - テープを入れた後、初めて録画するとき
 - 録画モードを変えたとき
- 設定メニューの「オンスクリーン」が「切」のときは、この画面は表示されません。[P89]▶25

録画開始前に測定したいときは

- ① [一時停止]ボタンと[録画]ボタンを同時に押す
本機は録画一時停止状態になり、テープの品質レベルを測定します。
- ② 録画したい番組が始まったら、[再生]ボタンを押す
録画が始まります。

映像を手動調節する/残り時間を調べる (VHS側)



操作ボタン

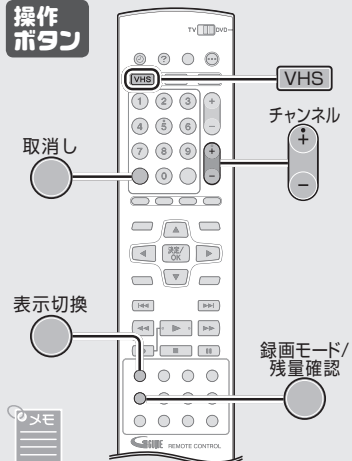

- 本機の電源を入れたり、テープを入れたら、オートトラッキングが自動的に「入」になります。
- 静止画再生中やスロー再生中に映像が上下に揺れたり、横すじやちらつきが出るときも調節できます。
- 大切な記録には標準モードをおすすめします。標準モードは3倍モードよりもヘッドによるテープ上への記録の読み書き面積が大きく、長期使用や他のビデオデッキとのテープ交換再生時でもヘッドと記録部分との位置がずれにくくなります。「美しい画面をご覧いただくために」もご覧ください。【P108】



- 録画状態の極端に悪いテープや他のビデオデッキで録画したテープでは、十分にトラッキングを調節できないことがあります。
- 静止画再生中やスロー再生中の映像の乱れやちらつきは、調節しても消えないことがありますが、故障ではありません。
- 標準モード以外で録画されたテープを他のビデオデッキで再生するとノイズが出る場合がありますので、自己録再生(録画したビデオデッキで再生)をおすすめします。

トラッキングを調節する

本機には、最適な映像を出力する(オートトラッキング)機能が付いています。テープの再生を始めると自動的にオートトラッキングが働き、映像の乱れやちらつきを調節します。オートトラッキングで映像の乱れやちらつきがとれないときは、手動でトラッキングを調節します。

準備 ● [VHS] ボタンを押してVHSランプを点灯させます。

再生中に

1 オートトラッキングを解除する

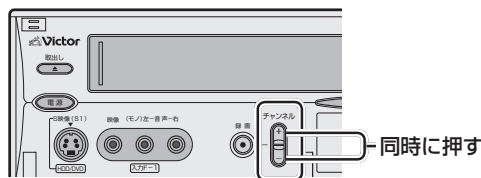

- 押すたびに、オートトラッキングの「入/切」が換わります。
- 「切」のときのみ、「AT:切」がテレビ画面に表示されます。

2 再生画像を見ながら調節する

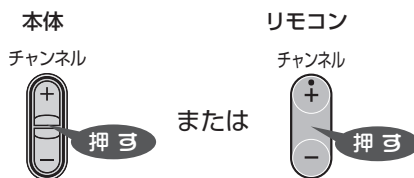

VHSテープの残り時間を調べる

VHSテープの残り時間を表示させることができます。

準備 ● [VHS] ボタンを押してVHSランプを点灯させます。

再生中または録画中に

- 録画モード/残量確認 ボタンを押す
- 停止中に押すと、録画モードの切り換えができます。
- [表示切換] ボタンを押すごとに、表示が切り換わります。

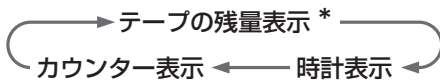

*テープの残量は、少しの間テープを走行させないと表示されません。

カウンターをリセットするには

[取消し] ボタンを押します。

- 表示窓やテレビ画面のカウンターが「0:00:00」になります。
- 残量表示は、目安の時間であり、現在の録画モードで計算されます。
- テープによっては、残量が正しく表示されないことがあります。

再生設定メニューで操作する

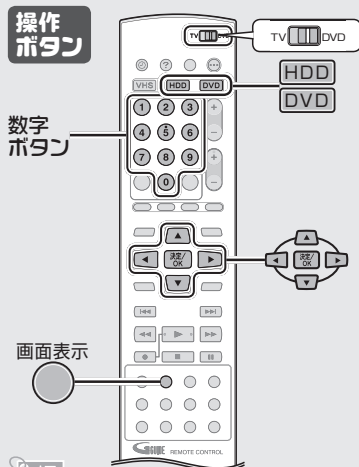

ディスクの種類表示について

- ファイナライズ済みのDVD-RW/-R(ビデオモード)は、「DVD-VIDEO」と表示されます。
- VRモードでフォーマットしたDVD-RWは「RW-VR」、DVD-Rは「R-VR」と表示されます。

ディスク再生時、このメニュー画面を使って再生モードや映像、音声モードなどの設定を行います。

再生設定メニューの使いかた

- 準備**
- リモコンの切換スイッチを[DVD]側にします。
 - [HDD]または[DVD]ボタンを押します。

1 [画面表示]ボタンを1回または2回押して、再生設定メニューを表示します

- HDDに録画した番組を再生する場合



- DVDディスクに録画した番組、DVDビデオを再生する場合



- ビデオCD、オーディオCDを再生する場合



- MP3、JPEGファイルを再生する場合



JPEGのみ

2 目的の機能アイコンを選びます

- アイコンによっては再生停止中には選べないものがあります。

3 表示されたメニューから、設定を選びます

- [数字]ボタンで入力する場合もあります。

各設定の説明は、次ページから

知っていると便利(つづき)

再生設定メニューで操作する(つづき)



● ビデオCDとスーパービデオCDのPBC再生中は、設定できません。

- A-B間は3秒以上、必要です。
- 異なるタイトル、トラックをまたいでは設定できません。
- 終点を設定する前にトラックが変わると、始点の設定が取り消されます。

- HDDの場合は、「**チャプターサーチ**」のみです。オーディオCD、ビデオCD、スーパービデオCDの場合は、「**トラックサーチ**」のみです。
- ビデオCDとスーパービデオCDのPBC再生中は、設定できません。

- DVDディスクでは、停止中に設定できません。
- ビデオCDとスーパービデオCDのPBC再生中は、設定できません。
- 時間情報の記録されていないDVDビデオでは、設定できません。

各設定について

		リピート再生
HDD DVD -RAM -RW(VR) -RW(ビデオ) -R(VR) -R(ビデオ) -ビデオ		タイトルやチャプターなどの区切りで、リピート(くり返し)再生のモードを設定します。
		切 通常再生
		オールリピート ディスク全体でリピート
	V-CD CD	タイトルリピート 再生中のタイトルでリピート
	JPEG	チャプターリピート 再生中のチャプターでリピート
	MP3	トラックリピート 再生中のトラックでリピート
		MP3/JPEGの場合は、「オールリピート」が「フォルダリピート」になります。※メディアによって出ないモードがあります。

		A-Bリピート再生
HDD DVD -RAM -RW(VR) -RW(ビデオ) -R(VR) -R(ビデオ) -ビデオ		区間リピート(くり返し)再生させる始点と終点を設定します。
		A 始点
		B 終点
	V-CD CD	メニューを選び、再生中に[決定/OK]ボタンを押します。始点、終点、リピート解除の順に設定します。

		サーチ再生
HDD DVD -RAM -RW(VR) -RW(ビデオ) -R(VR) -R(ビデオ) -ビデオ		下記の番号を指定して、再生します。
		タイトルサーチ タイトル番号を指定
		チャプターサーチ チャプター番号を指定
		グループサーチ グループ番号を指定
		トラックサーチ トラック番号を指定
V-CD CD JPEG MP3		メニューを選ぶと、番号入力ボックスが表示されます。[数字]ボタンで入力し、[決定/OK]ボタンで再生します。※メディアによって出ないモードがあります。

		タイムサーチ再生
HDD DVD -RAM -RW(VR) -RW(ビデオ) -R(VR) -R(ビデオ) -ビデオ		指定した時間から再生します。 HDD、DVDディスクは、番組タイトルの先頭から、CDディスクは、ディスクの先頭からの経過時間です。
		タイム 経過時間を指定
	V-CD CD	メニューを選ぶと、時間入力ボックスが表示されます。[数字]ボタンで入力します。12分50秒は、[1]、[2]、[5]、[0]の順でボタンを押します。[決定/OK]ボタンで再生します。



- プログラム再生中に、リピート再生できます。

PRGM	プログラム再生
V-CD CD	指定したトラック順に再生します。 プログラム再生中に選ぶと、通常再生になります。
	 <p>メニューを選ぶと、再生順を指定するボックスが表示されます。1から順に、トラック番号を[数字]ボタンで入力します。1桁の番号は、[決定/OK]ボタンで決定します。間違えた場合は、[取消し]ボタンを押します。[再生]ボタンで再生します。</p>

RND	ランダム再生				
V-CD CD	全トラックをランダム(順不同)に、再生します。				
	<table border="1"> <tr> <td>切</td> <td>通常再生します</td> </tr> <tr> <td>入</td> <td>ランダム再生します</td> </tr> </table>	切	通常再生します	入	ランダム再生します
切	通常再生します				
入	ランダム再生します				

	画質の調整								
HDD DVD -RAM -RW(VR) -RW(ビデオ) -R(VR) -R(ビデオ) -ビデオ	お好みに合わせて、画質を調整することができます。								
	<table border="1"> <tr> <td>ノーマル</td> <td>自動で画質を調整</td> </tr> <tr> <td>シネマ</td> <td>映画などの再生時</td> </tr> <tr> <td>アニメ</td> <td>アニメなどの再生時</td> </tr> <tr> <td>ソフト</td> <td>ノイズが目立つ映像のときノイズを低減</td> </tr> </table>	ノーマル	自動で画質を調整	シネマ	映画などの再生時	アニメ	アニメなどの再生時	ソフト	ノイズが目立つ映像のときノイズを低減
ノーマル	自動で画質を調整								
シネマ	映画などの再生時								
アニメ	アニメなどの再生時								
ソフト	ノイズが目立つ映像のときノイズを低減								
V-CD									

	プログレッシブモードの設定 P44						
DVD -RAM -RW(VR) -RW(ビデオ) -R(VR) -R(ビデオ) -ビデオ	映像に適したプログレッシブモードに設定することができます。						
	<table border="1"> <tr> <td>オート</td> <td>フィルム素材とビデオ素材を自動検出。通常はこのモードにします</td> </tr> <tr> <td>フィルム</td> <td>フィルム映像(映画など)に適したモード</td> </tr> <tr> <td>ビデオ</td> <td>ビデオ映像(テレビ放送など)に適したモード。動きの激しい映像やアニメ映像などに効果的</td> </tr> </table>	オート	フィルム素材とビデオ素材を自動検出。通常はこのモードにします	フィルム	フィルム映像(映画など)に適したモード	ビデオ	ビデオ映像(テレビ放送など)に適したモード。動きの激しい映像やアニメ映像などに効果的
オート	フィルム素材とビデオ素材を自動検出。通常はこのモードにします						
フィルム	フィルム映像(映画など)に適したモード						
ビデオ	ビデオ映像(テレビ放送など)に適したモード。動きの激しい映像やアニメ映像などに効果的						
V-CD							

	3Dサラウンド(疑似サラウンド)設定				
DVD -ビデオ	マルチチャンネルで記録されているDVDビデオを、2本のスピーカーでもサラウンド効果が楽しめます。				
	<table border="1"> <tr> <td>切</td> <td>サラウンド効果なし</td> </tr> <tr> <td>入</td> <td>サラウンド効果あり</td> </tr> </table>	切	サラウンド効果なし	入	サラウンド効果あり
切	サラウンド効果なし				
入	サラウンド効果あり				

	JPEGスライドショーの表示時間							
JPEG	1枚の画像を表示する時間を設定します。							
	<table border="1"> <tr> <td>5秒</td> <td rowspan="6">● ファイルサイズが大きいと、設定時間より長くなることがあります。</td> </tr> <tr> <td>10秒</td> </tr> <tr> <td>15秒</td> </tr> <tr> <td>20秒</td> </tr> <tr> <td>25秒</td> </tr> <tr> <td>30秒</td> </tr> </table>	5秒	● ファイルサイズが大きいと、設定時間より長くなることがあります。	10秒	15秒	20秒	25秒	30秒
5秒	● ファイルサイズが大きいと、設定時間より長くなることがあります。							
10秒								
15秒								
20秒								
25秒								
30秒								

- マルチチャンネルで記録されていないディスクや、デジタル音声出力のビットストリームには効果はありません。
- 録画中(一時録画含む)のDVDビデオ再生時は、「入」にできません。
- 「入」にすると、設定メニューの「アナログ音声出力」と「Dレンジコントロール」の設定が無効になります。**P87** **05** **06**

設定メニューの項目と内容 (HDD/DVD側)

- 本機の動作を決める基本設定を行います。[HDD]または[DVD]ボタンを押して、HDDまたはDVDモードにしてから、[設定]ボタンを押して設定メニュー画面を表示します。
-  はお買い上げ時の設定状態です。

DVDビデオ設定 > 言語設定

メニュー言語

	DVDビデオのメニュー画面の言語を設定します。選択した言語がディスクに収録されていない場合は、ディスクに収録されている言語で表示します。	
01	日本語、英語、ドイツ語、フランス語、イタリア語、スペイン語、オランダ語、スウェーデン語、ノルウェー語、フィンランド語、デンマーク語	言語を設定
	AA、AB、...、ZU	言語コードで設定 

音声言語

	DVDビデオで再生される音声言語を設定します。選択した言語がディスクに収録されていない場合は、ディスクに収録されている音声言語で再生します。	
02	日本語、英語、ドイツ語、フランス語、イタリア語、スペイン語、オランダ語、スウェーデン語、ノルウェー語、フィンランド語、デンマーク語	言語を設定
	AA、AB、...、ZU	言語コードで設定 

字幕言語

	DVDビデオで再生される字幕の言語を設定します。選択した言語がディスクに収録されていない場合は、ディスクに収録されている字幕言語で表示します。	
03	日本語、英語、ドイツ語、フランス語、イタリア語、スペイン語、オランダ語、スウェーデン語、ノルウェー語、フィンランド語、デンマーク語	言語を設定
	AA、AB、...、ZU	言語コードで設定 
	切	字幕の非表示

DVDビデオ設定 > 音声出力設定

デジタル音声出力

	デジタル音声出力端子(光デジタル)に接続する機器に合わせて設定します。 また、二重音声などを再生する場合にも設定を変えます。 	
04	DOLBY DIGITAL/PCM	ドルビーデジタルデコーダーやデコーダー内蔵アンプと接続するとき
	ストリーム/PCM	DTS、ドルビーデジタルデコーダーやデコーダー内蔵アンプと接続するとき
	PCMのみ	リニアPCMのみ対応の機器(MDレコーダーなど)と接続するとき

ディスクの種類と音声出力の関係

再生ディスク	音声フォーマット	デジタル音声出力の設定		
		ストリーム/PCM	DOLBY DIGITAL/PCM	PCMのみ
DVDビデオ	48/96kHz 16/20/24bit リニア PCM	48kHz 16bit リニア PCM		
	Dolby Digital	Dolby Digital ビットストリーム		48kHz 16bit リニア PCM
	MPEG	MPEG ビットストリーム	48kHz 16bit リニア PCM	
	DTS	DTS ビットストリーム (出力なし)		
オーディオCD	DTS	44.1kHz 16bit リニア PCM		
	CD-DA			
ビデオCD、スーパービデオCD		44.1kHz 16bit リニア PCM		
CD-ROM/R/RW	MP3	リニア PCM		

DVDビデオ設定 > 音声出力設定(つづき)

アナログ音声出力

	DVDビデオを再生するときに、接続機器にあわせて設定します。	
05	ステレオ	オーディオアンプやテレビと接続するとき
	ドルビーサラウンド	ドルビーサラウンド対応アンプと接続するとき

Dレンジコントロール

	ドルビーデジタルで再生するときに、ダイナミックレンジ(最大音量と最小音量の比)の圧縮率を設定します。	
06	ノーマル	通常の圧縮率
	ワイドレンジ	圧縮なし(ディスクによっては、ノーマル選択時と変わらない場合があります。)
	TVモード	圧縮率が高い(テレビ向きの設定です。小さい音でもよく聞こえます。)

出力レベル

	音声出力レベルの設定をします	
07	標準	出力レベルはそのまま
	小	出力レベルを小さく

DVDビデオ設定 > DISC再生設定

リジューム

	ディスクの再生を途中で停止したとき、その位置を記憶するかどうかを設定します。 この設定は、DVDビデオ、ファイナライズ後のDVD-RW/-R、ビデオCD、スーパービデオCDに対応しています。 その他のディスク(JPEGファイル不可)とHDDは、この設定に関係なくリジュームが働きます。	
08	切	記憶しない
	入	挿入中のディスクのみ記憶
	ディスクリジューム	30枚分のディスクについて記憶

HDD/DVD設定 > HDD設定

一時録画機能

	一時録画の録画時間を設定します。 [P71] >	
09	切	一時録画しない
	30分	30分間、一時録画する
	1時間	1時間、一時録画する
	3時間	3時間、一時録画する

HDD/DVD設定 > DVD設定

ライブラリ登録

	録画や録画予約した番組タイトルを、再生ナビ(DVDナビ)へ登録するかどうかを設定します。	
10	切	登録しない
	入	登録する

タイトル連続再生

	ディスクにある複数の番組を、連続して再生するかしないかを設定します。 (ファイナライズ済のDVD-RW/-R(ビデオモード)では、連続再生となります。)	
11	切	1つの番組が再生終了したら、受信画面へ
	入	ディスクにある番組を順次、再生

設定メニューの項目と内容(HDD/DVD側)(つづき)

HDD/DVD設定 > DVD設定(つづき)

ビデオモード録画音声

12	二重音声の番組を、ビデオモードのディスクへ録画やダビングするときに記録される音声を選びます。	
	主	主音声を記録
	副	副音声を記録

ビデオモード記録アスペクト

13	ビデオモードのディスクは、1つの番組で画面の縦横比が固定です。HDDからのダビングで縦横比が混在した番組を選んだ場合、優先する画面モードを設定します。	
	4:3 優先	4:3で記録
	16:9優先	16:9で記録

MP3/JPEG

14	1枚のディスクにMP3、JPEGの両ファイルが含まれている場合、どちらのファイルを再生するか設定します。	
	MP3	MP3を再生
	JPEG	JPEGを再生

HDD/DVD設定 > DISC設定

ファイナライズ

15	DVD-R、DVD-RWのファイナライズを行います。設定項目ではありません。[P79]
----	---

ファイナライズ解除

16	DVD-RWのファイナライズの解除を行います。設定項目ではありません。[P79]
----	--

フォーマット

17	DVD-RAM、DVD-RW(VRモード、ビデオモード)、DVD-R(VRモード)のフォーマット(初期化)を行います。設定項目ではありません。[P47]
----	--

HDD/DVD設定 > 共通設定

DV自動チャプター

18	外部ビデオカメラとDV入力端子を接続してダビングするとき、チャプター(マーク)を作成するかどうかの設定をします。(ビデオカメラで、[スタート/ストップ]ボタンを押して録画したときの場面を検出します。)	
	切	チャプター(マーク)を作成しない
	入	チャプター(マーク)を作成する

モーションサムネイル

19	再生ナビ画面や編集画面上の左上画像を選んだ番組にするか、受信画面にするかを設定します。	
	切	受信画面になる
	入	選んだ番組の画面になる

基本機能設定 > 録画/再生設定

XPモード高音質録音

20	XPモードで録画するときの音声モードを設定します。(HDD⇄DVDのダビングでは、この設定は無効です。)	
	DOLBY DIGITAL	通常の音声モード
	リニアPCM	高音質モード

オートCMスキップ

21	録画時に自動的にCMの前後にマークを付け、再生時にスキップするように設定します。	
	切	スキップしない
	入	CMスキップ動作

基本機能設定 > 録画/再生設定(つづき)

ジャンプ時間

	[◀▶/▶▶]ボタンのジャンプ時間を設定します。[P33]	
22	15分	15分ジャンプする
	30分	30分ジャンプする
	1時間	1時間ジャンプする

予約自動取り消し(最終回)

	毎週/毎日録画を設定した番組で、番組表から最終回マークを検出したとき、次回の予約を取り消すことができます。	
23	切	予約設定はそのまま
	入	予約設定を取り消す(番組によっては、最終回マークがあっても取り消さないときがあります。予約確認されることをおすすめします。[P40])

予約警告

	HDD側の予約内容がHDDの残量に対して、録画不可能を表示する期間を設定します。 (電源を入れたときに表示します。)	
24	切、1日以内~6日以内、 1週間以内~5週間以内	設定した期間内に、録画できない予約があるときに警告画面を表示します

基本機能設定 > 表示設定

オンスクリーン

	操作内容を画面上に自動で表示するかどうか設定します。	
25	切	通常表示はなし
	オート	操作時に、5秒間表示

ブルーバック

	放送が受信できないときや外部入力が無信号の場合、ブルー画面にするかしないか設定します。 電波が弱く、受信が不安定なときは「切」にします。	
26	切	画面表示はそのまま
	入	ブルー画面に切り換え

ディマー(電源ON時)

	電源が「入」のときの、本体表示窓の明るさを設定します。	
27	明	明るい
	暗	暗い

ディマー(電源OFF時)

	電源を「切」にしたときの、本体表示窓の点灯/消灯を設定します。	
28	消灯	電源が「切」のとき、本体表示窓が消灯する
	点灯	電源が「切」のときでも、本体表示窓が点灯する

起動優先

	「入」に設定すると待機中の消費電力が増えますが、「切」よりも再生などの操作が早くできます。	
29	切	通常は「切」にしておく(待機消費電力:3.2W)
	入	電源を入れたあと操作が早くできる(待機消費電力:12W) (デジタル放送リンク予約のときにおすすめします。[P77])

設定メニューの項目と内容(HDD/DVD側)(つづき)

基本機能設定 > 映像入出力設定

TVのタイプ

接続するテレビに合わせて設定します。

30	レターボックス	4:3のテレビと接続したとき(16:9の映像は、上下に黒帯が入る)
	パンキャン	4:3のテレビと接続したとき(16:9の映像は、左右が欠ける)
	16:9オート	ワイドテレビ(16:9)と接続したとき
	16:9固定	16:9に固定されたテレビと接続したとき(4:3の映像は、本機で画面幅を自動調整)

映像入力 F-1

前面の入力端子F-1を使用するとき、接続する映像端子に合わせて設定します。

31	映像	映像(黄色の端子)で接続する場合
	S映像	S映像(黒色の端子)で接続する場合

映像入力 L-1

背面の入力端子L-1を使用するとき、接続する映像端子に合わせて設定します。

32	映像	映像(黄色の端子)で接続する場合
	S映像	S映像(黒色の端子)で接続する場合

基本機能設定 > BS設定

BS独立音声

BS放送の独立音声を聞くとときに設定します。

33	切	テレビの音声(通常の音声)
	入	独立音声

BSアンテナ電源

本機からBSアンテナへの電源供給を設定します。

34	切	供給しない(マンションなどで共用受信しているとき)
	入	供給する(個別に受信しているとき)

初期設定 > 地域設定

35 受信チャンネルの地域設定をします。 [P24](#)

初期設定 > 個別設定

36 受信チャンネルの個別設定をします。 [P26](#)

初期設定 > 時計合わせ

37 時計合わせをします。 [P23](#)

設定メニューの項目と内容 (VHS側)

- VHS側の動作を決める基本設定を行います。[VHS] ボタンを押して、VHSモードにしてから、[設定] ボタンを押して設定メニュー画面を表示します。
-  はお買い上げ時の設定状態です。

VHS設定

テープレベルアップ

テープに合わせた最適な画質で録画します。[P81] >

38	切	この機能を使わない
	 入	テープに合わせた最適な状態で録画したいとき

ぴったり録画

標準(SP)モードで予約録画中にテープ残量が少なくなると、自動で3倍(EP)モードに切り換えます。

39	 切	この機能を使用しない
	入	この機能を使用するとき

Vスタビライズ

テープを再生中に、映像が上下に揺れるときに設定します。

40	 切	通常は「切」にしておく
	入	この機能を使用するとき

ミックス音声

ノーマル音声とハイファステレオ音声をミックスして再生します。

41	 切	通常は「切」にしておく
	入	ノーマル音声とハイファイ音声をミックスして再生するとき

二カ国語音声録音

主音声(日本語)と副音声(英語など)の両方を録音するときに設定します。

42	 主	二重音声放送の主音声だけ録音するとき
	主*副	二重音声放送の主音声と副音声の両方を録音するとき ノーマル音声は主音声のみ録音

ピクチャーセレクト

再生中に最適な画質を選びます。

録画のときは「オートピクチャー」と「ダビング」だけです。

43	 オートピクチャー	自動的に画質を調整したいとき(通常はこのモードにする)
	スタンダード	バランスの良い画質にしたいとき
	レンタル	レンタルビデオなどでノイズが目立つとき
	シャープ	くっきりとした輪郭の画質にしたいとき
	アニメ	アニメーションなどを再生するとき
	ダビング	ダビングするとき

知っていると便利(つづき) 画面表示について

画面表示(オンスクリーン)

[画面表示] ボタンを押すとテレビ画面に表示します。

録画時の表示

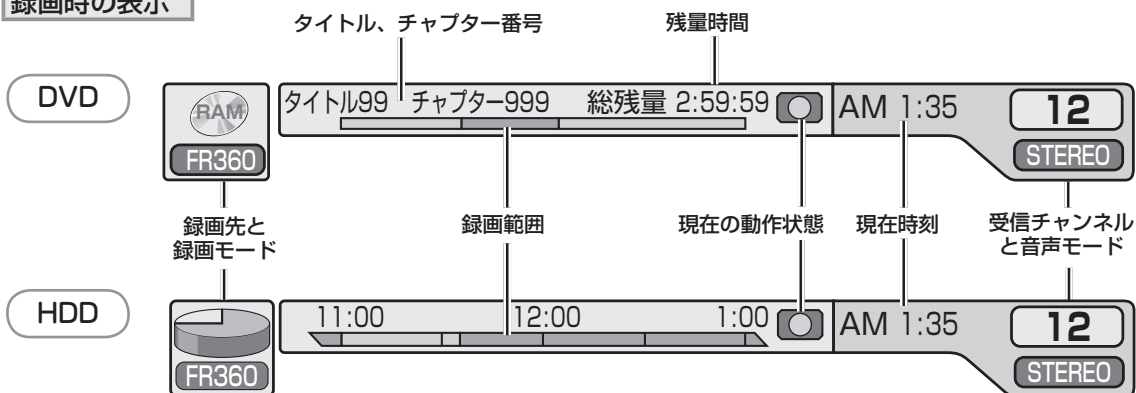

再生時の表示

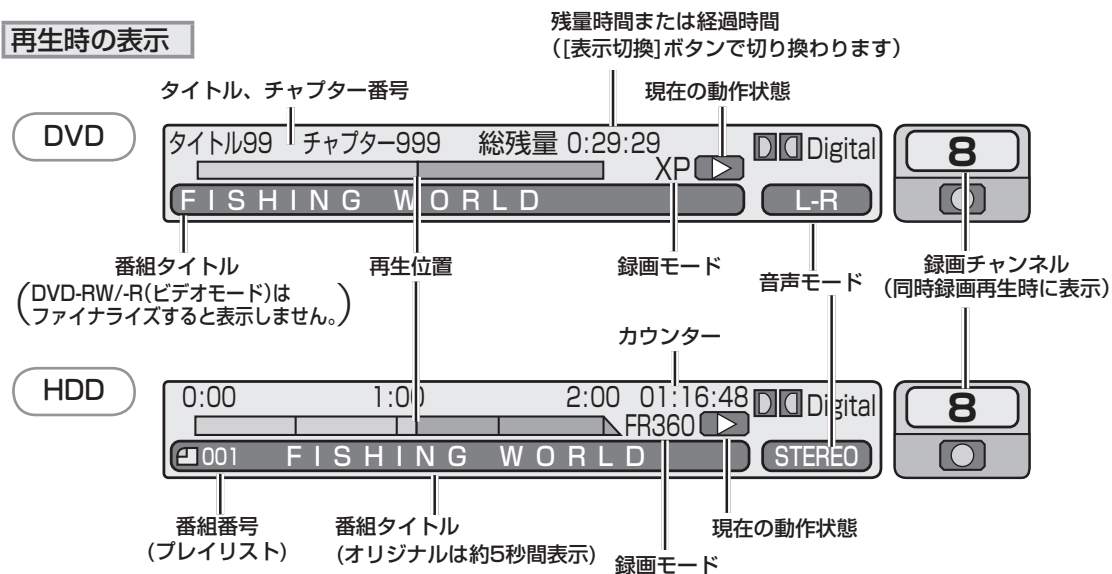

VHS側の表示

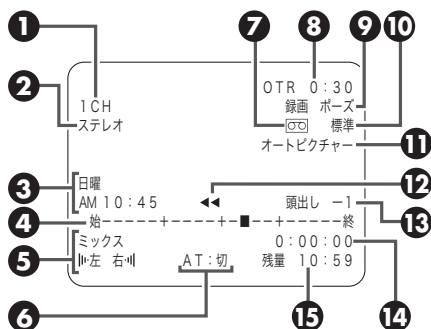

- ①チャンネル番号
- ②受信放送の音声
- ③曜日/時刻
- ④テープ走行位置
- ⑤音声出力 **P80**
- ⑥オートトラッキング **P82**
- ⑦カセットの有無
- ⑧ワンタッチタイマー
録画時間
- ⑨テープ走行
- ⑩録画モード
- ⑪オートピクチャー
- ⑫テープ走行方向
- ⑬頭出し番号 **P35**
- ⑭カウンター **P82**
- ⑮テープ残量



● 同時にすべて表示されることはありません。

● テープの走行時間、残量、チャンネル番号、時計や録画モードなどが本体表示でわかりにくいときは、テレビ画面表示をご使用になることをおすすめします。

リモコンの設定を変更する



メーカー名	メーカー番号
ビクター	01
松下	02 または 03
三菱	04
ソニー	05
日立	06
東芝	07
三洋	08 または 09
シャープ	10
パイオニア	11
NEC	12
フナイ	13、15 または 16
アイワ	14

- リモコンの電池を外すと、メーカー番号は01 (ビクター)に戻ります。設定をやり直してください。



- 設定メニューの「ディマー(電源OFF時)」を「消灯」にしていると、設定ができません。[P89] > 28

リモコンコード	コード番号
DVD1	1
DVD2	2
DVD3	3
DVD4	4

(お買い上げ時: DVD3)

- リモコンコードDVD1~4は、当社製のビデオデッキのリモコンコードA~Dと同一です。



[電源] ボタン

[再生(▶)] ボタン

- 本機のリモコンで当社製DVDレコーダー「HM-VDR1」は、操作できません。

ビクター製以外のテレビを操作するには

本機のリモコンで、テレビの基本的な操作ができます。他社のテレビを操作するには、設定を変更します。

準備 ● リモコンの切換スイッチを[TV]側にします。

1 [設定]ボタンを押したままにします



2 [数字]ボタンで、メーカー番号を入力します



例

- 松下製のときは[0]と[2]の順に押します。

3 [決定]ボタンを押します



- このあと[設定]ボタンから指を離します。

4 [電源]ボタンを押します



- テレビの電源が入らないときは、もう一度手順 1 から操作してください。メーカー番号が複数あるメーカーのときは違う番号でもお試しください。

ビクター製の複数のレコーダーを使用するときは

2台以上の機器で、リモコンの混信を避けるにはリモコンコードを変更します。

準備 ● リモコンの切換スイッチを[DVD]側にします。

- 設定メニューの「ディマー(電源OFF時)」を「点灯」にしてください。[P89] > 28 (お買い上げ時: 点灯)

1 [設定]ボタンを押したまま、[数字]ボタンでコード番号を入力し、[決定/OK]ボタンを押します

- このあと、[設定]ボタンから指を離します。

2 本体の[電源]ボタンを押して、電源を「切」にします

3 本体の[再生]ボタンを5秒以上押します

- 本体表示窓に現在設定されているリモコンコードが表示されます。

本体表示窓

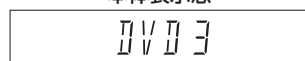

4 リモコンの[停止]ボタンを押します

- 本体表示窓にあらたに設定されたリモコンコードが、5秒間点滅して表示されます。

その他の設定

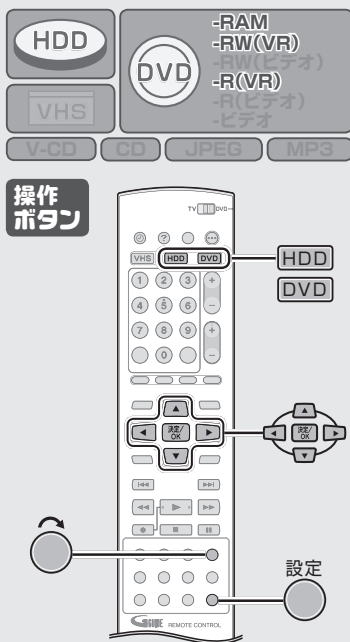

オートCMスキップについて

- 番組がステレオ放送の場合は動作しません。
- 番組やCMの前後が少し切れることがあります。
- DVD-RW/-R(ビデオモード)では、オートCMスキップはできません。
- 操作でCMスキップするには、**[↶]ボタン** **[P33]**

チャイルドロックについて

- チャイルドロックが設定されていても、録画予約は実行されます。

コマーシャルを飛ばす(オートCMスキップ設定)

二重音声、モノラル放送の番組を録画するときに、コマーシャル部分(ステレオ放送)を検出して、自動的にマークを設定します。再生時にこのマークを使用して、コマーシャルを自動的にスキップすることができます。(設定メニューの「オートCMスキップ」**[P88]****[21]**)

準備 ● [HDD] ボタンまたは [DVD] ボタンを押します。

- 1 **[設定] ボタンを押します**
- 2 **「基本機能設定」→「録画/再生設定」→「オートCMスキップ」を選び、決定します**
- 3 **「入」を選び、決定します**
- 4 **[設定] ボタンを押して、終了します**

番組再生時、自動的にコマーシャル部分をスキップして再生します。

操作できないようにする(チャイルドロック)

チャイルドロックを設定すると、本体およびリモコンのボタンが操作できなくなります。

電源を切るときに

リモコンの**[電源] ボタンを10秒以上押し続けます**

- 本体表示窓に「CL」と表示します。

チャイルドロックを解除するときも、同じ操作をします。

ディスクトレイをロックする(トレイロック)

トレイロックを設定すると、**[開/閉] ボタンを押してもディスクトレイが開/閉しません。**

電源「切」のときに

本体の**[停止] ボタンを押しながら [開/閉] ボタンを押します**

- 本体表示窓に「LOCK」と表示されます。

トレイロックを解除するときも、同じ操作をします。

- 本体表示窓に「UNLOCK」と表示されます。

ホームページのFAQコーナーもご覧ください。
(<http://www.victor.co.jp/support/index.html>)

	ここがわからない	お答えします
準備	再生できないディスクを知りたい	ディスクについてをご参照ください。[P10]
	カートリッジ入りのDVD-RAMは使えるの？	
	PAL方式のDVDビデオは見られるの？	
	自分でHDDの乗せ換えはできるの？	できません。本機のHDDには、動作に必要なソフトウェアが記録されていますので、市販のHDDを乗せ換えても動作しません。
	テレビに映像(ビデオ)入力がないが、見るための方法はあるの？	別売りのRFコンバーター (RF-VD550T:ピクチャーサービス取り扱い商品)をご使用ください。接続などについてはRFコンバーターの取扱説明書をご覧ください。
	本機とテレビの間にビデオデッキをつないでいいの？	本機の映像出力は、直接テレビとつないでください。ビデオデッキを経由してつなぐと、コピー防止機能により再生中の映像が乱れることがあります。
	電源が入っていないのにHDDが動作しているが？	電源が「切」でも次のときはHDDが動作します。 ● 番組表データ受信(1日5回) [P29] ● ぴったりクロック動作中(1日3回、7:00、12:00、19:00) ● HDD最適化中(4:00)
	時計の時刻がずれるようだ	時計合わせをするの「ぴったりクロック」のチャンネルを、お住まいの地域のNHK教育に設定してください。[P23]
	各種設定画面で前の画面に戻るには？	リモコンの[リターン]ボタンを押します。
予約	番組表が表示されない	次の内容を確認してください。 ① アンテナは正しく接続されていますか？ [P17] ② テレビ側が本機とつないだ入力(ビデオ1、入力1など)になっていますか？ ③ 時計合わせはしましたか？ [P23] ④ 番組対応放送局名は設定されていますか？ (「番組表チャンネル設定」画面が「---」表示になっていませんか？ [P28]) ● 設定し直すときは、「地域設定を変更するには」の操作をしてから、本機の電源を切って番組表データを受信してください。[P24] ケーブルテレビをご利用の場合は、ケーブルテレビ会社へ番組表対応の有無をご確認ください。
	Gコード予約はできるの？	できません。
	番組表予約のスポーツ延長について、詳しく教えて	スポーツ延長アイコン(🏆)が表示されている番組を録画予約した場合、延長の有り無しにかかわらず、指定された時間分だけ延長して録画します。時間指定がない番組は、60分延長して録画します。延長録画中に別チャンネルの番組予約がある場合は、その番組を優先録画します。スポーツ延長アイコンが表示されていない番組でも、延長される場合があります。
	テレビに付属のビデオリモートコントローラーを使った予約が録画されない(Irシステム)	テレビのリモコン信号(リモコンコード)と本機のリモコン信号は合っていますか？合っていないときは、テレビ側もしくは本機側で合わせてください。本機のリモコン信号は購入時[3]に設定されています。[P93]
	VHSがタイマー予約待機状態にできない(または解除できない)	このようなときは、40秒ぐらい待ってから操作してください。

	ここがわからない	お答えします								
録画	HDD側とDVD側へ同時に録画できるの?	できません。HDD側またはDVD側とVHS側でできます。								
	ディスクの録画可能時間いっぱいまで録画した場合、古い録画部分は消えるの?	消えません。録画を停止します。								
	録画の一時停止中、チャンネルの切り換えはできるの?	DVD側：できます。ただし、DV入力へは切り換えできません。 DV入力の録画中は、切り換えできません。 VHS側：できます。 HDD側：録画一時停止はできません。								
	HDD側に録画中、一時停止ができない	HDD側録画中に[一時停止]ボタンを押すと、追っかけ再生の一時停止状態になります。ただし、外部入力の録画中では録画一時停止が可能です。								
	二カ国語番組(二重音声)をDVD-Rに録画したら、主音声と副音声の切り換えができない	DVD-RW/-R(ビデオモード)は、設定メニューの「ビデオモード録画音声」で設定した音声で記録されます。[P88]▶[12] 映画などの二重音声番組を録画するときは、DVD-RAM、DVD-RW(VRモード)を使用されることをおすすめします。								
	長期不在中、HDD側の毎週/毎日録画の上書き保護がうまくいかない	上書き保護は次回録画時の1回のみ適応されます。2回目以後の番組を残す場合は、ご面倒でも毎週/毎日録画を「グループ化して保存」または「タイトル毎に保存」に設定してください。[P72]▶								
	VHSで日本語だけ録音したい	設定メニューの「二カ国語音声録音」を「主」にしてください。[P91]▶[42]								
	VHSで予約の録画が始まるまでの間、テープを見たい	[VHSタイマー]ボタンを押して、本体表示窓の⊕表示を消してから操作します。操作終了後は、[VHSタイマー]ボタンを押して、ふたたび⊕表示を点灯させます。[P37]▶[P39]▶								
	VHSで予約録画が重なったら	録画中の予約が終了するまで次の予約は録画しません。								
	VHSの通常録画中や予約録画中に、⊕表示と⊖表示が点滅して電源が切れる	テープの終わりまで録画すると、⊕表示や⊖表示が点滅して自動停止します。HDD/DVD側が未操作のときは電源が切れます。[VHSタイマー]ボタンを押すと⊕表示が消えます。テープを取り出すと、⊖表示が消えます。録画予約するときは、予約時間よりも余裕のあるテープをお使いください。								
録画中に別の番組を録画したい	HDD/DVD側とVHS側で、それぞれに録画できます。 ①HDD/DVD側またはVHS側で録画します。 ②録画していないモードに切り換えます。 (HDD/DVD側で録画しているときは[VHS]ボタン、VHS側で録画しているときは[HDD]または[DVD]ボタンを押します。) ③切り換えたモード側で録画します。 録画方法は 番組を録画する へ [P30]▶									
録画時のチャプター(マーク)は?	<table border="1"> <thead> <tr> <th></th> <th>HDD、DVD-RAM、DVD-R/-R(VRモード)</th> <th>DVD-RW/-R(ビデオモード)</th> </tr> </thead> <tbody> <tr> <td>録画時</td> <td>モノラルや二重音声放送からステレオ放送に切り換わったときに付く</td> <td>約5分ごとに自動で付く</td> </tr> <tr> <td>ダビング時</td> <td>マークがコピーされる</td> <td>マークがコピーされる</td> </tr> </tbody> </table> <p>*プレイリストのダビングではチャプター(マーク)はコピーされません。</p>		HDD、DVD-RAM、DVD-R/-R(VRモード)	DVD-RW/-R(ビデオモード)	録画時	モノラルや二重音声放送からステレオ放送に切り換わったときに付く	約5分ごとに自動で付く	ダビング時	マークがコピーされる	マークがコピーされる
	HDD、DVD-RAM、DVD-R/-R(VRモード)	DVD-RW/-R(ビデオモード)								
録画時	モノラルや二重音声放送からステレオ放送に切り換わったときに付く	約5分ごとに自動で付く								
ダビング時	マークがコピーされる	マークがコピーされる								
再生	市販のDVDビデオで操作したとおりにならないことがある	DVDビデオやビデオCDには、ディスク制作者が再生の制御をさせるディスクがあります。この場合、操作した希望の動作をしなないことがあります。								
	ビデオCDの逆転再生(-1倍速再生)はできるの?	できません。逆転スロー再生もできません。								
	MP3ファイルとJPEGファイルの両方が記録されているCD-Rは再生できるの?	できます。 MP3・JPEGファイルを再生する をご参照ください。[P46]▶								
	HDDの1.5倍速再生ができない	HDD側またはDVD側で録画中は、1.5倍速再生はできません。 ●録画が終了してから、操作してください。								

	ここがわからない	お答えします
再生	D端子や、HDD/DVD専用のS映像/音声端子に接続したとき、VHS側を見るには	<p>[VHS] ボタンを押して、VHS側にしたあと、[プログレッシブ] ボタンを押して、本体表示窓に"D1 ON"または"D2 ON"を表示してください。</p> <p>プログレッシブスキャン時(P マーク点灯) :D2 ON インターレーススキャン時(P マーク消灯) :D1 ON</p> <p>この接続でVHS側をご覧にならないときは、[プログレッシブ] ボタンを押して"D1 OFF"または"D2 OFF"に切り換えてください。</p> <ul style="list-style-type: none"> HDD⇔DVDのダビング実行中に、この接続ではVHS側の操作はできません。VHS/HDD/DVD共用出力端子とテレビを接続してから操作してください。 <p>[P18] ①</p>
	プログレッシブスキャン出力でご覧のかたへ (本体表示窓 P マーク点灯)	<p>VHS側にして設定メニュー画面を表示させると、プログレッシブスキャンは自動的に解除されます。(本体表示窓 P マーク消灯)</p> <ul style="list-style-type: none"> プログレッシブスキャン出力でご覧になりたいときは、リモコンの【プログレッシブ】 ボタンを3秒以上押して、本体表示窓に P マークを点灯させてください。
	VHSテープ再生中に、[Gガイド/番組表] ボタンを押すとVHSテープが見れない	<p>VHS側のときに[Gガイド/番組表]、[お知らせ]、[予約ナビ]および[ダビング] ボタンを押すと、自動的にHDD側またはDVD側になります。</p> <ul style="list-style-type: none"> 引き続きVHSテープを見るには、各画面を終了してから[VHS] ボタンを押してVHS側に戻してから再生してください。
	リジュームの記憶はいつ取り消されるの?	<p>次の操作をすると、リジュームの記憶が取り消されます。</p> <ul style="list-style-type: none"> 停止中に[停止] ボタンを押す。 DVDビデオのメニュー画面からタイトルを選ぶ。 <p>さらに設定メニューが「ディスクリジューム」のとき</p> <ul style="list-style-type: none"> 電源を切る。 ディスクを取り出す。
ダビング	市販のDVDビデオをHDD側にダビングできるの?	市販のDVDビデオディスクは、著作権保護のためコピーガードされています。この場合はダビングできません。
	DV端子で接続したビデオカメラを制御できるの?	できますが、できない機種があります。
	HDD⇔DVDダビング時、番組情報はコピーされるの?	録画日時、チャンネル、サムネイル画像、チャプター(マーク)はコピーされます。ただし、プレイリストの場合は、チャプター(マーク)はコピーされません。
	HDD側からDVD側へダビングするとき、録画モードの変更はできるの?	<p>高速ダビング: HDD側と同じ録画モードでダビングします。</p> <p>ぴったりダビング: HDD側と同じ録画モードでダビングしますが、ディスクの録画残量時間が不足するときは、録画モードを下げてダビングします。</p> <p>お好みダビング: HDD側の録画モードより低いモードで変更できます。</p>
	HDD側からDVD側への最短ダビング時間は?	<p>高速ダビング時の理論値として以下の数値をお知らせします。(XPモードで録画した1時間番組の場合)</p> <p>DVD-RAM(Ver.2.2/5X) : 約12分(最大5倍速) DVD-RW(Ver.1.2/4X) : 約15分(最大4倍速) DVD-R(General Ver.2.0/8X) : 約8分(最大8倍速)</p>
5.1チャンネル対応の番組はダビングできるの?	5.1チャンネル対応の番組はダビングできません。5.1チャンネル以外の音声(2チャンネル音声など)が含まれている場合は、5.1チャンネル以外の音声でダビングします。	
編集	録画番組が編集できない	DVDディスクでサムネイルの左下に番組保護マークが表示されている場合は、編集できません。番組保護を解除してから編集してください。 [P63]
	録画番組の途中を削除したい	HDD、DVD-RAM、DVD-RW/-R(VRモード)で可能です。 [P68]
	番組削除したあと操作できない	一度に多くの番組を削除したときは、次の操作ができるまでしばらくお待ちください。

困ったときは(つづき) 故障かな?と思ったら

	症状	処置
リ セ ッ ト	電源プラグを差し込んだあと、長く「SET UP」または「RESET」と点滅表示している。故障では?	<ul style="list-style-type: none"> ● 動作開始の準備時間は、通常40秒ほどかかります。その間、操作はできません。 ● もし、表示が消えないようでしたら、リセットをしてください。 本体の【停止】ボタンと【電源】ボタンを同時に2秒以上押ししてください。もしくは、電源プラグを一度抜いて、5秒ほど待ってから差ししてください。 何回もこの状態が発生するようでしたら、最寄りの「ビクターサービス窓口」へご連絡ください。【P109】
	本機の表示窓に「WAIT」が点滅したまま、動作しない	<ul style="list-style-type: none"> ● 本機が異常な記録データを自動修復しています。表示が時計表示になるまで、そのまましばらくお待ちください。修復には1時間以上かかる場合があります。
	ディスクトレイが出ない	<ul style="list-style-type: none"> ● 次の方法で強制的に取り出すことができます。 ① 本体の【停止】ボタンと【電源】ボタンを同時に2秒以上押ししてください。 ② ディスクトレイが出るまで、本体の【開/閉】ボタンを押し続けてください。(30秒ぐらいかかります。) ③ ディスクを取り出したあと、【開/閉】ボタンを押してディスクトレイを閉じます。(電源が切れます。)
一 般	電源が入らない	<ul style="list-style-type: none"> ● 電源コードがコンセントからはずれていませんか?
	起動優先が「切」のときに電源が入らない	<ul style="list-style-type: none"> ● 毎日7、12、19時の5分前から約2分間は、電源ボタンが効きません。ぴったりクロックをするために、内部的に電源を入れるのに2分かかるためです。【P23】
	チャンネルが変えられない	<ul style="list-style-type: none"> ● 録画中は、チャンネルを変えることはできません。
	リモコンが動かない	<ul style="list-style-type: none"> ● リモコンコード(1/2/3/4)が合っていますか? 【P93】 ● 電池が消耗していませんか? ● 乾電池を取り出して、5分以上たってから再度乾電池を入れ、操作をしてください。または、新しい乾電池に交換してください。
	ビデオデッキからダビングできない	<ul style="list-style-type: none"> ● 正しい外部入力「F-1」、「L-1」を選んでいますか? 【P57】
	他のデッキへダビング時、本機で再生するとオンスクリーンの文字が録画される	<ul style="list-style-type: none"> ● 設定メニューの「オンスクリーン」を「切」にしてください。【P89】25
	ぴったりクロックが働かない	<ul style="list-style-type: none"> ● 地域選択後、NHK教育テレビのチャンネル表示を変更したときは、時計合わせをするの「ぴったりクロック」のチャンネルも変更してください。【P23】
	操作できない	<ul style="list-style-type: none"> ● チャイルドロックが設定されていませんか? 【P94】 リモコンの【電源】ボタンを10秒以上押し、チャイルドロックを解除してください。 ● ディスクによってはその操作を禁止している場合があります。 ● まったく動作しない場合は、本体の電源を切り、もう一度入れてください。(落雷や静電気などの影響で、正常に動作しない場合があります。)
	本体表示窓に「LOCK」と表示されてディスクが取り出せない	<ul style="list-style-type: none"> ● 次の方法でトレイロックを解除してください。【P94】 <ul style="list-style-type: none"> ● 電源「切」のときに本体の【停止】ボタンを押しながら【開/閉】ボタンを押します。 解除されると本体表示窓に「UNLOCK」と表示されます。
再 生	テレビに映像が出ない	<ul style="list-style-type: none"> ● ビデオの入力を表示していますか? 映像/音声入力端子付テレビ(AVテレビ)と本機を接続している外部入力に切り換えてください。 ● プログレッシブスキャンモード(本体表示窓 P マーク:赤色)のときは、D2/D3/D4端子入力のあるテレビでしか見ることはできません。 それ以外の端子入力で見るときは、リモコンの【プログレッシブ】ボタンを3秒以上押し、P マークを消灯してください。【P44】
	テレビに映像が出ないときや乱れるときは	<ul style="list-style-type: none"> ● テレビにD2/D3/D4端子入力がある場合、リモコンの【プログレッシブ】ボタンを3秒以上押し、本体表示窓に P マークを点灯させてください。 また、テレビの入力をD端子入力にご覧ください。【P18】 ● テレビにD1端子入力がある場合やD端子入力がない場合、本体表示窓に P マークが点灯しているときは、リモコンの【プログレッシブ】ボタンを3秒以上押し、P マークを消灯してください。また、テレビの入力をビデオ入力にご覧ください。

症状	処置
再生	
● [再生] ボタンを押しても再生が開始しない、またはすぐに停止する	● 再生したい面を下にして正しく入れてください。
● 本体表示窓に「NO DISC」の表示が出た	● 再生できないディスクが入っていませんか? P11
	● ディスクが汚れていませんか? P11 やわらかい布できれいにふいてください。
	● 大きなそりや傷があるディスクが入っていませんか? P11
早送り/早戻し再生中に映像が乱れる	● 再生の速さを変えたり、スピードが切り換わる部分では、映像が乱れるときがあります。故障ではありません。
さかのぼり再生できない	● 設定メニューの「一時録画機能」を「切」以外に設定してください。 P71 P87 09
追っかけ再生できない	● DVD側の場合、DVD-RAM以外は追っかけ再生できません。 DVD-RAMを使用してください。 P10
再生できない	● 番組の終わり部分ではありませんか? [表示切換] ボタンを押して確認してください。
	● 録画直後ではありませんか? 約30秒待ってから[再生] ボタンを押してください。
HDD側の再生で1.5倍速再生のとき、光出力からの音声が出ません	● 本機背面の光デジタル音声出力端子から音声を出力させるためには、設定メニューの「デジタル音声出力」を「PCMのみ」に設定してください。 P86 04
本機背面の光デジタル音声出力端子につないだとき、日本語と外国語の切り換えができません	● DVD-RAMまたはDVD-RW(VRモード)に記録された音声多重番組で、日本語と外国語の切り換えができないときは、設定メニューの「デジタル音声出力」を「PCMのみ」に設定してください。 P86 04 設定後、[音声] ボタンを押して聞きたい音声を選んでください。
録画	
希望の番組が録画できない テレビに映像が出ない	● チャンネルが合っていますか? 本機で希望のチャンネルが選べないときは、そのチャンネルを受信できるようにしてください。 P27
録画できない	● ディスクが入っていますか?または対応していないディスクが入っていませんか? 録画可能なディスクを入れてください。 P10
	● フォーマットされていますか? 本機で録画できるよう、フォーマットしてください。 P47
	● ファイナライズ済みのディスクが入っていませんか? ファイナライズしたディスクには録画できません。 P79
	● ディスクの容量が少なくなっていないですか? 不要な番組は削除するか、新しいディスクを入れてください。 P63
録画予約が設定できない	● 日付と時刻を設定していますか? P23
録画予約を実行しない	● 予約内容を確認してください。 P40 停電があったときは正しく動作しない場合があります。
	● VHSの場合、本体表示窓のⓂ表示は点灯していますか? 予約設定後に[VHSタイマーⓂ] ボタンを押してください。 P37 P39
本体表示窓に「--- : ---」を表示している	● 停電などがあったときに表示します。 日付と時刻を設定してください。 P23
録画番組をすべて削除しても、ディスクの残量が増えない	● パソコン側でデータを記録したDVD-RAMを入れていませんか? パソコンのデータは本機で削除できませんので、データが不要ならば、本機でフォーマットしてください。 P47
予約録画終了後に電源が切れない	● 次のようなときは電源が切れません。 ● HDD側で予約録画中に、DVD側に切り換えたとき。(逆の場合も同じ) ● 複数の予約で、最初の予約と最後の予約のデッキモードが違うとき。 ● リリース録画されたとき。
DVDディスクで番組タイトルの最後にGGが付く	● 次のようなときは、番組タイトルの最後にGGが付きます。 ● 番組表を使ってDVDディスクに録画したとき。 P36 ● 番組表を使ってHDDに録画した番組を、DVDディスクにダビングしたとき。 P50

困ったときは(つづき)

こんなメッセージが出たら

	メッセージ	アドバイス
こ	再生 DVD このDISCのナビゲーションは できません	再生ナビゲーションは、DVDビデオや他機で録画してファイナライズしていないディスクでは利用できません。ファイナライズしたディスクは【トップメニュー/メニュー】ボタンで操作してください。
	再生 DVD このDISCはライブラリに 登録されていません 登録してもよろしいですか？	挿入したディスクはライブラリに登録されていません。必要であれば登録してください。登録すると、あとでこのディスクを見るときに便利です。 ▶ P78
	再生 HDD コピー禁止のため、録画できません	録画しようとした番組は著作権保護されています。コピーガードがかかっている番組は録画できません。
	再生 DVD コピー制限上、正しくない可能性があります このため再生できません	読み取り中あるいは再生中のディスクにコピー制限の不正な箇所があります。
	録画 DVD コピー制限のため録画できません	録画しようとした番組は著作権保護されています。コピーワンス（1回のみ録画が許されている番組）の番組のときは、CPRM対応のディスクをお使いください。ただし、コピーガードがかかっている番組は録画できません。 ▶ P110
	再生 HDD これ以上は進むことができません	番組の終了位置または現在録画中の位置より先に進むことはできません。
	再生 HDD これ以上は戻ることができません	録画の始まりの部分より前に戻ることはできません。
さ	再生 DVD 再生できないディスクが入っています ディスクを確認してください	本機で再生できるディスクを確認してください。 ▶ P10 ▶ P11
	録画 HDD 残量時間が足りないため、時間の延長は できません 不要な番組を取り消したあと変更して ください	HDDに録画できる容量が残っていません。現在記録されている番組をDVDディスクにダビングしたあと、番組を削除して録画できる容量を増やしてください。 ▶ P63
ぜ	予約 HDD 残量時間が足りないため予約できません 不要なタイトルを削除するか録画モード を変更してください	HDDに録画できる容量が残っていません。現在記録されている番組をDVDディスクにダビングしたあと、番組を削除して録画できる容量を増やしてください。 ▶ P63
	予約 HDD 実行できなくなる予約があります 「予約一覧」から確認できます	HDD側の予約で、HDDの残量に対して設定した期間内に録画できなくなる予約があります。必要に応じて予約一覧から予約の確認・取消し・変更をしてください。▶ P40
た	ダビング HDD DVD 正しく接続されていません	本機前面のDV入力端子に、DV機器が正しく接続されていることを確認してください。
て	再生 DVD DISCが入っていません	ディスクを入れてください。
と	予約 HDD DVD 時計合わせがされていません 時計を設定してください	時計を設定してください。 ▶ P23

	メッセージ	アドバイス	
な	録画 HDD DVD	ナビ登録数が最大のため、録画できません 不要な番組を削除してください	DVDナビ登録数は99、HDDナビ登録数は500までです。 不要な番組を削除してください。 P63
	再生 HDD	番組が録画されていないため、 再生できません	先に番組を録画してください。
ふ	ディスク DVD	ファイナライズ解除できませんでした ディスクを確認してください	ディスクが汚れている可能性があります。ディスクをきれいに して、もう一度試してください。
	ディスク DVD	ファイナライズできませんでした ディスクを確認してください	ディスクが汚れている可能性があります。ディスクをきれいに して、もう一度試してください。
	ディスク DVD	フォーマットできませんでした ディスクを確認してください	ディスクが汚れている可能性があります。ディスクをきれいに して、もう一度試してください。
め	予約 DVD	メモリがいっぱいです	不要な番組を削除してください。 P63 不要なライブラリ情報を削除してください。 P78
よ	予約 HDD DVD	予約がいっぱいです 不要な予約を取り消してください	不要な予約を削除してください。予約可能な番組数は32番組 です。また1年を超える予約はできません。 P40
	予約 HDD DVD	予約が重複しています	予約ナビで予約内容の確認と変更ができます。 P40
り	再生 DVD	リージョンコードが違います ディスクを確認してください	本機ではリージョンコード番号が「2」または「ALL」のディ スクが再生可能です。それ以外のリージョンコード番号の ディスクは再生できません。
ろ	録画 HDD	録画可能時間があと少しです 不要な番組を削除してください	不要な番組を削除してください。 P63
	録画 HDD	録画可能時間が足りないため、 録画できません 不要な番組を削除してください	不要な番組を削除してください。また、デジタルチューナー から予約する際など、外部機器で本機の録画を制御する場 合には、あらかじめ本機の空き容量を確かめてください。 P63
	録画 HDD	録画可能時間が無くなったため、録画を 中断しました	不要な番組を削除してください。また、必要な番組はDVD ディスクにダビングしてから削除してください。
	録画 DVD	録画(作成)できません	録画可能なディスクを入れてください。または、不要な番 組やプレイリストを削除してください。番組数とプレイリ スト数はそれぞれ99個までです。
	ダビング HDD DVD	録画中はダビングできません 停止した後、実行してください	録画が終了してから、ダビングしてください。
	録画 DVD	録画できないディスクが入っています 録画可能なディスクを入れてください	本機で録画できるディスクを入れてください。 P10 P11

設定コード一覧表

受信チャンネル一覧表

地域設定の地域表

お住まいの地域が表中に記載されていないときは、受信できるテレビ局をひとつずつ設定してください。 [P27]

この表の見かた

※映らないときは、お近くの地域も試してください。

-----本機でのチャンネル表示番号-----

地域	受信チャンネル・放送局名		
	1	2	3
都道府県名 地域名(対応都市)	受信チャンネル/放送局名	受信チャンネル/放送局名	

(2005年6月現在)

地域	受信チャンネル・放送局名												
	1	2	3	4	5	6	7	8	9	10	11	12	
初期設定	1	2	3	4	5	6	7	8	9	10	11	12	
北海道	札幌(江別)	1北海道放送		3NHK総合		5札幌テレビ		27北海道文化		35北海道テレビ	17テレビ北海道	12NHK教育	
	小樽		2NHK教育		4北海道テレビ		7札幌テレビ	26北海道文化	9北海道放送		11NHK総合	24テレビ北海道	
	旭川		2NHK教育	37北海道文化		39北海道テレビ		7札幌テレビ		9NHK総合		11北海道放送	33テレビ北海道
	名寄			26北海道文化	4NHK総合		6札幌テレビ		24北海道テレビ		10北海道放送		12NHK教育
	稚内		30NHK教育			24北海道テレビ		22札幌テレビ		28NHK総合	10北海道放送		
	室蘭		2NHK教育	37北海道文化		39北海道テレビ		7札幌テレビ		9NHK総合		11北海道放送	29テレビ北海道
	苫小牧		49NHK教育	53北海道文化		61北海道テレビ		57札幌テレビ		51NHK総合		55北海道放送	47テレビ北海道
	函館		27北海道文化		4NHK総合		6北海道放送		35北海道テレビ		10NHK教育	21テレビ北海道	12札幌テレビ
	帯広		32北海道文化		4NHK総合		6北海道放送		34北海道テレビ		10札幌テレビ		12NHK教育
	釧路		2NHK教育	41北海道文化		39北海道テレビ		7札幌テレビ		9NHK総合		11北海道放送	
青森県	青森(弘前)	1青森放送		3NHK総合	34青森朝日	5NHK教育						38青森テレビ	
	八戸		29岩手めんこい		31青森朝日			7NHK教育		9NHK総合		11青森放送	33青森テレビ
	むつ				4NHK総合		56青森朝日		58青森テレビ		10青森放送		12NHK教育
	盛岡				4NHK総合		6岩手放送		8NHK教育	31岩手朝日	35テレビ岩手	33岩手めんこい	
	釜石		2NHK総合				58テレビ岩手		60岩手めんこい	62岩手朝日	10岩手放送		12NHK教育
	二戸		2岩手放送			5NHK総合			29岩手めんこい	61岩手朝日	37テレビ岩手		12NHK教育
	宮城県	仙台	1東北放送		3NHK総合		5NHK教育		32東日本放送		34宮城テレビ		12仙台放送
		石巻	59東北放送		51NHK総合		49NHK教育		61東日本放送		55宮城テレビ		57仙台放送
		気仙沼		2NHK総合		4東北放送		6仙台放送	43東日本放送		37宮城テレビ	10NHK教育	
	秋田県	秋田		2NHK教育			31秋田朝日				9NHK総合		11秋田放送
大館					4NHK総合	59秋田朝日	6秋田放送		8NHK教育				57秋田テレビ
大曲			43NHK教育			41秋田朝日				45NHK総合		47秋田放送	51秋田テレビ
山形県	山形		30まぐろテレビ		4NHK教育		36テレビユー山形		8NHK総合		10山形放送		38山形テレビ
	鶴岡(酒田)	1山形放送		3NHK総合		6NHK教育		22テレビユー山形					39山形テレビ
	米沢		60まぐろテレビ		50NHK教育		56テレビユー山形		52NHK総合		54山形放送		58山形テレビ
福島県	福島(郡山)		2NHK教育		31テレビユー福島		33福島中央		9NHK総合	35福島放送	11福島テレビ		
	いわき		62テレビユー福島		4NHK総合		58福島中央		8福島テレビ		10NHK教育		60福島放送
	会津若松	1NHK総合		3NHK教育	47テレビユー福島		6福島テレビ		37福島中央		41福島放送		
茨城県	水戸(鹿田)	44NHK総合		46NHK教育	42日本テレビ		40TBS		38フジテレビ		36テレビ朝日		32テレビ東京
	日立	52NHK総合		50NHK教育	54日本テレビ		56TBS		58フジテレビ		60テレビ朝日		62テレビ東京
栃木県	宇都宮1	29NHK総合		27NHK教育	25日本テレビ		23TBS		21フジテレビ	19テレビ朝日	31とちぎテレビ	17テレビ東京	
	宇都宮2	51NHK総合		49NHK教育	53日本テレビ		55TBS		57フジテレビ	41テレビ朝日	31とちぎテレビ	44テレビ東京	
	矢板1	51NHK総合		49NHK教育	53日本テレビ		55TBS		57フジテレビ	59テレビ朝日	33とちぎテレビ	61テレビ東京	
	矢板2	40NHK総合		30NHK教育	36日本テレビ		42TBS		45フジテレビ	59テレビ朝日	33とちぎテレビ	61テレビ東京	
群馬県	前橋(※1)	52NHK総合		50NHK教育	54日本テレビ	48群馬テレビ	56TBS	40放送大学	58フジテレビ	60テレビ朝日		62テレビ東京	
	桐生1	43NHK総合		45NHK教育	39日本テレビ	41群馬テレビ	37TBS	40放送大学	35フジテレビ	33テレビ朝日		31テレビ東京	
	桐生2	51NHK総合		57NHK教育	53日本テレビ	41群馬テレビ	55TBS	40放送大学	35フジテレビ	59テレビ朝日		61テレビ東京	
埼玉県	さいたま(※2)	1NHK総合	14MXテレビ	3NHK教育	4日本テレビ	16放送大学	6TBS		8フジテレビ	10テレビ朝日	38テレビ埼玉	12テレビ東京	
	熊谷1	33NHK総合		35NHK教育	25日本テレビ		23TBS		21フジテレビ	19テレビ朝日	28テレビ埼玉	17テレビ東京	
	熊谷2	51NHK総合		35NHK教育	53日本テレビ		55TBS		57フジテレビ	59テレビ朝日	30テレビ埼玉	61テレビ東京	
千葉県	秩父1	51NHK総合		49NHK教育	53日本テレビ		55TBS		57フジテレビ	59テレビ朝日	47テレビ埼玉	61テレビ東京	
	秩父2	14NHK総合		49NHK教育	16日本テレビ		18TBS		29フジテレビ	38テレビ朝日	47テレビ埼玉	44テレビ東京	
千葉県	千葉(※3)	1NHK総合	14MXテレビ	3NHK教育	4日本テレビ	16放送大学	6TBS		8フジテレビ	10テレビ朝日	46千葉テレビ	12テレビ東京	
	銚子	51NHK総合		49NHK教育	53日本テレビ		55TBS		57フジテレビ	59テレビ朝日	39千葉テレビ	61テレビ東京	

受信チャンネル・放送局名

地域	受信チャンネル・放送局名												
	1	2	3	4	5	6	7	8	9	10	11	12	
初期設定	1	2	3	4	5	6	7	8	9	10	11	12	
東京	23区(※4)	1NHK総合	14MXテレビ	3NHK教育	4日本テレビ	16放送大学	6TBS	38テレビ埼玉	8フジテレビ	42テレビ神奈川	10テレビ朝日	46千葉テレビ	12テレビ東京
	八王子1	51NHK総合	47MXテレビ	49NHK教育	53日本テレビ		55TBS		57フジテレビ		59テレビ朝日		61テレビ東京
	八王子2	33NHK総合	40MXテレビ	29NHK教育	35日本テレビ		37TBS		31フジテレビ		45テレビ朝日		62テレビ東京
	多摩1	30NHK総合	28MXテレビ	32NHK教育	26日本テレビ		24TBS		22フジテレビ		20テレビ朝日		18テレビ東京
神奈川県	多摩2	49NHK総合	61MXテレビ	47NHK教育	51日本テレビ		53TBS		55フジテレビ		57テレビ朝日		59テレビ東京
	横浜1(※5)	52NHK総合		50NHK教育	54日本テレビ		56TBS		58フジテレビ		60テレビ朝日	48TVKテレビ	62テレビ東京
	横浜2(※6)	1NHK総合	14MXテレビ	3NHK教育	4日本テレビ	16放送大学	6TBS		8フジテレビ		10テレビ朝日	42TVKテレビ	12テレビ東京
	平塚(茅ヶ崎)	33NHK総合		29NHK教育	35日本テレビ		37TBS		39フジテレビ		41テレビ朝日	31TVKテレビ	43テレビ東京
山梨県	秦野	47NHK総合		49NHK教育	51日本テレビ		53TBS		55フジテレビ		57テレビ朝日	61TVKテレビ	59テレビ東京
	小田原	52NHK総合		50NHK教育	54日本テレビ		56TBS		58フジテレビ		60テレビ朝日	46TVKテレビ	62テレビ東京
	甲府	1NHK総合		3NHK教育		5山梨放送			37テレビ山梨				
	長野1		44NHK総合	50長野朝日		40テレビ信州		42長野放送		46NHK教育		48信越放送	
長野県	長野2		2NHK総合	20長野朝日		30テレビ信州		38長野放送		9NHK教育		11信越放送	
	松本		44NHK総合	50長野朝日		48テレビ信州		42長野放送		46NHK教育		40信越放送	
	飯田			3NHK教育		4NHK総合		6信越放送			44長野朝日		
	岡谷・諏訪				4NHK総合	59テレビ信州		6信越放送		8NHK教育	47長野放送	61長野朝日	
岐阜県	岐阜(大垣)	1東海テレビ		39NHK総合		5中部日本放送		35中京テレビ		9NHK教育	37岐阜放送	11名古屋テレビ	25テレビ愛知
	高山		2NHK教育		4NHK総合		6中部日本放送	26中京テレビ	8東海テレビ		38岐阜放送		12名古屋テレビ
	中津川				4NHK総合		6名古屋テレビ	26中京テレビ	8中部日本放送		10東海テレビ	28岐阜放送	12NHK教育
	静岡(※7)		2NHK教育	31静岡第一		33静岡朝日		35テレビ静岡		9NHK総合		11静岡放送	
静岡県	浜松		30静岡第一		4NHK総合		6静岡放送		8NHK教育		28静岡朝日		34テレビ静岡
	富士(富士宮)		54NHK教育	27静岡第一		29静岡朝日		39テレビ静岡		52NHK総合		41静岡放送	
	三島・沼津		51NHK教育	61静岡第一		57静岡朝日		59テレビ静岡		53NHK総合		55静岡放送	
	島田	1NHK総合		3NHK教育		5静岡放送		48静岡第一			50静岡朝日		58テレビ静岡
愛知県	藤枝	42NHK総合		44NHK教育		40静岡放送		24静岡第一			26静岡朝日		38テレビ静岡
	名古屋(※8)	1東海テレビ		3NHK総合		5中部日本放送	37岐阜放送	35中京テレビ	33三重テレビ	9NHK教育		11名古屋テレビ	25テレビ愛知
	豊橋(豊川)	56東海テレビ		54NHK総合		62中部日本放送		58中京テレビ		50NHK教育		60名古屋テレビ	52テレビ愛知
	豊田	57東海テレビ		53NHK総合		55中部日本放送		59中京テレビ		51NHK教育		61名古屋テレビ	49テレビ愛知
新潟県	新潟(長岡)			21新潟テレビ21	29テレビ新潟	5新潟放送			8NHK総合		35新潟総合TV		12NHK教育
	上越	1NHK教育		3NHK総合		27テレビ新潟		37新潟テレビ21		33新潟総合TV		10新潟放送	
富山県	富山	1北日本放送		3NHK総合				34富山テレビ		10NHK教育			32チューリップTV
	富岡	50北日本放送		48NHK総合				44富山テレビ		46NHK教育			42チューリップTV
石川県	金沢(小松)		37石川テレビ		4NHK総合		6北陸放送		8NHK教育		33テレビ金沢		25北陸朝日
	七尾	57テレビ金沢		59北陸朝日		5NHK教育		55石川テレビ		9NHK総合		11北陸放送	
福井県	福井			3NHK教育			6北陸放送			9NHK総合		11福井放送	39福井テレビ
	敦賀						6NHK総合		8福井放送		38福井テレビ		12NHK教育
三重県	津(※9)	1東海テレビ		31NHK総合		5中部日本放送		35中京テレビ		9NHK教育	33三重テレビ	11名古屋テレビ	25テレビ愛知
	伊勢	57東海テレビ		53NHK総合		55中部日本放送		47中京テレビ		49NHK教育	59三重テレビ	61名古屋テレビ	
	名張	62東海テレビ		52NHK総合		60中部日本放送		54中京テレビ		50NHK教育	58三重テレビ	56名古屋テレビ	
滋賀県	大津		28NHK総合		36毎日放送		38朝日放送	34京都テレビ	40関西テレビ		42読売テレビ	30びわ湖放送	46NHK教育
	彦根		52NHK総合		54毎日放送		58朝日放送		60関西テレビ		62読売テレビ	56びわ湖放送	50NHK教育
	京都(宇治)		2NHK総合	34京都テレビ	4毎日放送	19テレビ大阪	6朝日放送		8関西テレビ		10読売テレビ		12NHK教育
	舞鶴		51NHK総合		53毎日放送	57京都テレビ	55朝日放送		59関西テレビ		61読売テレビ		49NHK教育
京都府	福知山		50NHK総合		54毎日放送	56京都テレビ	58朝日放送		60関西テレビ		62読売テレビ		52NHK教育
	大阪(※10)		2NHK総合	36サンテレビ	4毎日放送		6朝日放送		8関西テレビ	19テレビ大阪	10読売テレビ		12NHK教育
	神戸1		28NHK総合	36サンテレビ	18毎日放送		20朝日放送		22関西テレビ		24読売テレビ	19テレビ大阪	26NHK教育
	神戸2		28NHK総合	36サンテレビ	31毎日放送		41朝日放送		43関西テレビ		47読売テレビ	19テレビ大阪	45NHK教育
兵庫県	神戸灘		52NHK総合	62サンテレビ	54毎日放送		56朝日放送		58関西テレビ		60読売テレビ	19テレビ大阪	50NHK教育
	川西		29NHK総合	33サンテレビ	35毎日放送		37朝日放送		39関西テレビ		41読売テレビ		31NHK教育
	三木		44NHK総合	36サンテレビ	34毎日放送		38朝日放送		40関西テレビ		42読売テレビ		46NHK教育
	姫路		50NHK総合	56サンテレビ	54毎日放送		58朝日放送		60関西テレビ		62読売テレビ		52NHK教育
	明石(加古川)		51NHK総合	55サンテレビ	53毎日放送		57朝日放送		59関西テレビ		61読売テレビ	19テレビ大阪	49NHK教育
	奈良(橿原)		2NHK総合	19テレビ大阪	4毎日放送	51NHK奈良	6朝日放送	34京都テレビ	8関西テレビ	36サンテレビ	10読売テレビ	55奈良テレビ	12NHK教育
	五條		43NHK総合	41テレビ奈良	33毎日放送		35朝日放送		37関西テレビ		39読売テレビ		45NHK教育
和歌山県	和歌山		32NHK総合	30テレビ和歌山	42毎日放送		44朝日放送		46関西テレビ		48読売テレビ		26NHK教育
	海南・田辺		50NHK総合	56テレビ和歌山	54毎日放送		58朝日放送		60関西テレビ		62読売テレビ		52NHK教育

設定コード一覧表(つづき)

受信チャンネル一覧表(つづき)

地域	受信チャンネル・放送局名											
	1	2	3	4	5	6	7	8	9	10	11	12
初期設定	1	2	3	4	5	6	7	8	9	10	11	12
鳥取	鳥取	1日本海テレビ	3NHK総合	4NHK教育				24山陰中央		22山陰放送		
島根	松江	30日本海テレビ				6NHK総合		34山陰中央		10山陰放送		12NHK教育
	浜田		2NHK総合	54日本海テレビ		5山陰放送		58山陰中央	9NHK教育			
岡山(倉敷)	岡山	23TVせとうち	3NHK教育		5NHK総合	25瀬戸内海放送	35岡山放送		9西日本放送		11山陽放送	
	津山		2NHK総合		56TVせとうち	62瀬戸内海放送	7山陽放送		58西日本放送		60岡山放送	12NHK教育
	笠岡		2NHK総合		4NHK教育	19TVせとうち	6山陽放送		17西日本放送		21瀬戸内海放送	60岡山放送
広島	広島	31テレビ新広島	3NHK総合	4中国放送			7NHK教育		35広島ホームTV			12広島テレビ
	福山	54テレビ新広島	3NHK教育		5NHK総合		7中国放送		57広島ホームTV		11広島テレビ	
	尾道	1NHK総合		24広島ホームTV			7NHK教育	26テレビ新広島		10中国放送		12広島テレビ
	呉	1NHK教育		24広島ホームTV	5広島テレビ			26テレビ新広島	9中国放送		11NHK総合	
山口	山口(※11)	1NHK教育			28山口朝日		38テレビ山口		9NHK総合		11山口放送	
	下関	41NHK教育	23TVQ九州	4山口放送	21山口朝日		33テレビ山口		39NHK総合	10テレビ西日本		
	宇部	14NHK教育			31山口朝日		20テレビ山口		16NHK総合	10テレビ西日本	18山口放送	
	岩国	1NHK教育			28山口朝日		22テレビ山口		9NHK総合		11山口放送	
徳島	徳島	1四国放送	3NHK総合	4毎日放送		6朝日放送		8徳西テレビ		10読売テレビ		38NHK教育
香川	高松	19TVせとうち	39NHK教育		37NHK総合	33瀬戸内海放送	31岡山放送		41西日本放送		29山陽放送	
	丸亀	16TVせとうち	40NHK教育		44NHK総合	42瀬戸内海放送	22岡山放送		20西日本放送		18山陽放送	
愛媛	松山		2NHK教育	29あいテレビ		6NHK総合		37愛媛放送	25愛媛朝日	10南海放送	31テレビ新広島	35広島ホームTV
	新居浜		2NHK総合	4NHK教育		6南海放送		36愛媛放送	14愛媛朝日		27あいテレビ	
	今治		30NHK教育	27あいテレビ		32NHK総合		36愛媛放送	17愛媛朝日	34南海放送		
	宇和島	1NHK教育		34あいテレビ		6NHK総合		32愛媛放送	16愛媛朝日	10南海放送		
高知	高知			4NHK総合	6NHK教育		8高知放送		38テレビ高知		40読売みんテレビ	
福岡	福岡	1九州朝日	3NHK総合	4RKB毎日		6NHK教育			9テレビ西日本		19TVQ九州	37福岡放送
	久留米	57九州朝日	46NHK総合	48RKB毎日		54NHK教育			60テレビ西日本		14TVQ九州	52福岡放送
	大牟田	58九州朝日	53NHK総合	61RKB毎日		50NHK教育			55テレビ西日本		19TVQ九州	43福岡放送
	北九州		2九州朝日	23TVQ九州	35福岡放送		6NHK総合	8RKB毎日		10テレビ西日本		12NHK教育
	行橋	57九州朝日	19TVQ九州	43福岡放送		49NHK総合		60RKB毎日		54テレビ西日本		46NHK教育
佐賀	佐賀	40NHK教育	57九州朝日	48RKB毎日	14TVQ九州		36サガテレビ	60テレビ西日本	38NHK総合		11熊本放送	52福岡放送
長崎	長崎	1NHK教育	3NHK総合		5長崎放送		25長崎国際		27長崎文化		37テレビ長崎	
	佐世保		2NHK教育		17長崎国際		31長崎文化		8NHK総合		10長崎放送	35テレビ長崎
	諫早	45NHK教育		47NHK総合		49長崎放送		20長崎国際		24長崎文化		42テレビ長崎
熊本(ひた)	熊本(ひた)	2NHK教育	16熊本朝日		22熊本県民		34テレビ熊本		9NHK総合		11熊本放送	
大分	大分(別府)		3NHK総合		5大分放送		36テレビ大分		24大分朝日			12NHK教育
	中津			48NHK総合		51大分放送		37テレビ大分		17大分朝日		45NHK教育
宮崎	宮崎(都城)					35テレビ宮崎		8NHK総合		10宮崎放送		12NHK教育
	延岡		2NHK教育		4NHK教育		6宮崎放送		39テレビ宮崎			
鹿児島	鹿児島	1南日本放送	3NHK総合		5NHK教育		32鹿児島放送		38鹿児島テレビ		30鹿児島読売	
	阿久根		17鹿児島読売		23鹿児島放送		35鹿児島テレビ		8NHK総合		10南日本放送	12NHK教育
	鹿屋		2NHK教育		4NHK総合		6南日本放送		31鹿児島放送		33鹿児島テレビ	25鹿児島読売
沖縄	那覇(沖縄)	2NHK総合			28琉球朝日		8沖縄テレビ		10琉球放送		12NHK教育	

- ※1 伊勢崎、高崎
- ※2 三郷、越谷、狭山、草加、所沢、新座、上尾、朝霞、入間、岩槻、大宮、春日部、川口、川越
- ※3 我孫子、市川、市原、浦安、柏、木更津、佐倉、流山、習志野、野田、船橋、松戸、八千代
- ※4 昭島、青梅、小金井、小平、立川、調布、東久留米、東村山、日野、府中、武蔵野、三鷹
- ※5 横浜の一部(「横浜2」でうまく受信できないときに、「横浜1」をお選びください)
- ※6 横浜、厚木、海老名、鎌倉、川崎、相模原、座間、藤沢、町田、大和、横須賀(横浜市にお住まいのかたは、通常は「横浜2」をお選びください)
- ※7 清水、焼津
- ※8 安城、一宮、岡崎、春日井、刈谷、小牧、瀬戸、半田
- ※9 鈴鹿、松阪、四日市
- ※10 池田、和泉、茨木、門間、河内長野、岸和田、堺、吹田、大東、高槻、豊中、富田林、寝屋川、羽曳野、東大阪、枚方、松原、守口、八尾
- ※11 徳山、防府

地域名の後に1または2の表示がある地域について(横浜1、横浜2を除く)

● アナ-アナ変換前の地域は1を、変換後の地域は2を選んでください。

放送局コード一覧表

「番組表チャンネル設定」の「放送局名」を放送局コード(4ケタの数字)を入力して設定するには、こちらの放送局のコード一覧表をご覧ください。は、番組表データを送信しているホスト局です。

地区	放送局名	放送局コード	地区	放送局名	放送局コード	地区	放送局名	放送局コード	
北海道	NHK 総合札幌	0336	山梨	NHK 総合甲府	2896	山口	NHK 総合山口	5712	
	NHK 教育札幌	0346		NHK 教育甲府	2906		NHK 教育山口	5722	
	HBC テレビ	0257		山梨放送	0773		山口放送	2059	
	STV テレビ	0261		テレビ山梨	0549		テレビ山口	1318	
	UHB テレビ	0283	静岡	NHK 総合静岡	3920	山口朝日放送	0284		
	HTB テレビ	0291		NHK 教育静岡	3930	香川	NHK 総合高松	6224	
	TV 北海道	0273		SBS テレビ	1291		NHK 教育高松	6234	
青森	NHK 総合青森	0592	テレビ静岡	1315	西日本放送		0265		
	NHK 教育青森	0602	静岡朝日テレビ	1057	瀬戸内海放送	1569			
	青森放送	0513	静岡第一テレビ	0799	徳島	NHK 総合徳島	5968		
	青森テレビ	0294	中部	NHK 総合名古屋		4176	NHK 教育徳島	5978	
青森朝日放送	0290	NHK 教育名古屋		4186		四国放送	1793		
秋田	NHK 総合秋田	1360	愛知	東海テレビ	1281	愛媛	NHK 総合松山	6480	
	NHK 教育秋田	1370		CBC テレビ	1029		NHK 教育松山	6490	
	秋田放送	0267		名古屋テレビ	1547		南海放送	1290	
	秋田テレビ	0293	中京テレビ	1571	愛媛放送		1317		
岩手	秋田朝日放送	0287	テレビ愛知	0537	あいテレビ	0541			
	山形	NHK 総合盛岡	0848	岐阜	岐阜テレビ	1061	愛媛朝日テレビ	0793	
		NHK 教育盛岡	0858		三重テレビ	1313	高知	NHK 総合高知	6736
		IAT テレビ	0276	富山	NHK 総合富山	3152		NHK 教育高知	6746
		テレビ岩手	0547		NHK 教育富山	3162		高知さんさん	0296
IBC テレビ	0262	チューリップ	0544	テレビ高知	1574				
めんこいテレビ	0289	北日本放送	1025	高知放送	0776				
山形	NHK 総合山形	1616	富山テレビ	0802	福岡	NHK 総合福岡	6992		
	NHK 教育山形	1626	NHK 総合金沢	3408		NHK 教育福岡	7002		
	山形放送	0266	NHK 教育金沢	3418		KBC テレビ	2049		
	さくらんぼ	0286	石川テレビ	0805		RKB 毎日放送	1028		
	テレビユー山形	0292	テレビ金沢	0801	テレビ西日本	0521			
山形テレビ	0550	北陸朝日放送	0281	FBS テレビ	1573				
宮城	NHK 総合仙台	1104	MRO テレビ	0774	TVQ 九州	0531			
	NHK 教育仙台	1114	福井	NHK 総合福井	3664	佐賀	NHK 総合佐賀	7760	
	東北放送	0769		NHK 教育福井	3674		NHK 教育佐賀	7770	
	仙台放送	0268		福井放送	1035		サガテレビ	0804	
みやぎテレビ	0546	福井テレビ		0295	鹿児島	NHK 総合鹿児島	8528		
東日本放送	0288	関西	NHK 総合大阪	4432		NHK 教育鹿児島	8538		
福島	NHK 総合福島		1872	NHK 教育大阪		4442	南日本放送	2305	
	NHK 教育福島		1882	毎日放送		0516	鹿児島テレビ	1830	
	福島放送		0803	ABC テレビ	1030	鹿児島放送	0800		
	福島中央テレビ	0545	関西テレビ	0520	鹿児島読売	1310			
	テレビユー福島	0543	読売テレビ	0778	宮崎	NHK 総合宮崎	8272		
福島テレビ	0523	テレビ大阪	0275	NHK 教育宮崎		8282			
関東	東京	NHK 総合東京	2128	京都テレビ		1058	宮崎放送	1546	
		NHK 教育東京	2138	サンテレビ	0548	テレビ宮崎	2339		
		日本テレビ	0260	奈良テレビ	0311	大分	NHK 総合大分	8016	
		TBS テレビ	0518	テレビ和歌山	1054		NHK 教育大分	8026	
		フジテレビ	0264	びわ湖放送	0798		テレビ大分	1060	
	テレビ朝日	0522	岡山	NHK 総合岡山	5200		大分朝日放送	0280	
	テレビ東京	0524		NHK 教育岡山	5210	大分放送	1541		
	MX テレビ	0270	山陽放送	1803	熊本	NHK 総合熊本	7504		
	テレビ埼玉	0806	OHK テレビ	1827		NHK 教育熊本	7514		
	千葉テレビ	0302	テレビ瀬戸内	0279		RKK テレビ	2315		
神奈川	0298	広島	NHK 総合広島	5456		熊本朝日放送	0528		
群馬	0304		NHK 教育広島	5466	KKT テレビ	0278			
栃木	0535	中国放送	0772	テレビ熊本	1570				
新潟	NHK 総合新潟	2384	広島テレビ	0780	長崎	NHK 総合長崎	7248		
	NHK 教育新潟	2394	テレビ新広島	1055		NHK 教育長崎	7258		
	新潟放送	0517	広島ホーム	2083		長崎国際テレビ	1049		
	新潟総合テレビ	1059	鳥取	NHK 総合鳥取		4688	長崎文化放送	0539	
	テレビ新潟	0285		NHK 教育鳥取	4698	テレビ長崎	1829		
新潟テレビ21	0277	日本海テレビ	1537	長崎放送	1285				
長野	NHK 総合長野	2640	山陰放送	1034	沖縄	NHK 総合沖縄	8784		
	NHK 教育長野	2650	島根	NHK 総合松江		4944	NHK 教育沖縄	8794	
	長野放送	1062		NHK 教育松江		4954	琉球放送	1802	
	長野朝日放送	0532	山陰中央テレビ	1314		琉球朝日放送	0540		
	テレビ信州	0542	全国	衛星第一	0074	沖縄テレビ	1032		
信越放送	0779	衛星第二		0076	衛星第一	0074			
		WOWOW		0073	衛星第二	0076			
					WOWOW	0073			

はじめに

準備

よく使う

チャンネル・編集

知っているを便利

困ったときは・付録

設定コード一覧表(つづき)

番組表対応放送局一覧表

「地域設定」でお住まいの地域を選んだときに、番組表に表示される放送局の一覧です。

- 受信できるできないに関わらず、選んだ地域に登録されている放送局のみが番組表に表示されます。
- 放送局の都合により変更になる場合があります。● 放送大学は対応していません。

■ は、番組表データを送信しているホスト局です。

お住まいの地域	札幌、小樽、旭川、名寄、稚内、室蘭、苫小牧、函館、釧路	帯広、網走、北見	青森、八戸、むつ	盛岡、釜石、二戸
番組表に表示される放送局	HBC テレビ NHK 総合札幌 STV テレビ UHB テレビ HTB テレビ TV 北海道 NHK 教育札幌	UHB テレビ NHK 総合札幌 HBC テレビ HTB テレビ STV テレビ NHK 教育札幌	青森放送 NHK 総合青森 青森朝日放送 NHK 教育青森 青森テレビ	NHK 総合盛岡 IBC テレビ NHK 教育盛岡 テレビ岩手 IAT テレビ めんこいテレビ
お住まいの地域	仙台、石巻、気仙沼	秋田、大館、大曲	山形、鶴岡、米沢	福島、いわき、会津若松
番組表に表示される放送局	東北放送 NHK 総合仙台 NHK 教育仙台 東日本放送 ミヤギテレビ 仙台放送	NHK 教育秋田 秋田朝日放送 NHK 総合秋田 秋田放送 秋田テレビ	NHK 教育山形 テレビユー山形 NHK 総合山形 山形放送 さくらんぼ 山形テレビ	NHK 教育福島 テレビユー福島 福島中央テレビ NHK 総合福島 福島放送 福島テレビ
お住まいの地域	水戸、日立	宇都宮、矢板	前橋、桐生	さいたま
番組表に表示される放送局	NHK 総合東京 NHK 教育東京 日本テレビ TBS テレビ フジテレビ テレビ朝日 テレビ東京 MX テレビ 千葉テレビ	NHK 総合東京 NHK 教育東京 日本テレビ TBS テレビ フジテレビ テレビ朝日 テレビ朝日 とちぎテレビ MX テレビ	前橋、桐生 NHK 総合東京 NHK 教育東京 日本テレビ TBS テレビ フジテレビ テレビ朝日 群馬テレビ テレビ東京 MX テレビ テレビ埼玉	さいたま NHK 総合東京 MX テレビ NHK 教育東京 日本テレビ TBS テレビ
お住まいの地域	熊谷、秩父	千葉	銚子	横浜、平塚、秦野、小田原
番組表に表示される放送局	NHK 総合東京 NHK 教育東京 日本テレビ TBS テレビ フジテレビ テレビ朝日 テレビ埼玉 テレビ東京	NHK 総合東京 MX テレビ NHK 教育東京 日本テレビ TBS テレビ フジテレビ テレビ朝日 テレビ朝日 千葉テレビ テレビ東京 TVK テレビ	NHK 総合東京 NHK 教育東京 日本テレビ TBS テレビ フジテレビ テレビ朝日 千葉テレビ テレビ東京 TVK テレビ	NHK 総合東京 NHK 教育東京 日本テレビ TBS テレビ フジテレビ テレビ朝日 TVK テレビ MX テレビ
お住まいの地域	23区、八王子、多摩	新潟、上越	甲府	長野、松本、飯田、岡谷、諏訪
番組表に表示される放送局	NHK 総合東京 MX テレビ NHK 教育東京 日本テレビ TBS テレビ フジテレビ テレビ埼玉 フジテレビ TVK テレビ テレビ朝日 千葉テレビ テレビ東京	新潟テレビ 21 テレビ新潟 新潟放送 NHK 総合新潟 新潟総合テレビ NHK 教育新潟	NHK 総合甲府 NHK 教育甲府 テレビ信州 テレビ山梨	NHK 総合長野 長野朝日放送 テレビ信州 長野放送 NHK 教育長野 信越放送
お住まいの地域	富山、高岡	金沢、七尾	福井、敦賀	岐阜、高山、中津川、名古屋、豊橋、豊田
番組表に表示される放送局	北日本放送 NHK 総合富山 富山テレビ NHK 教育富山 チューリップ	石川テレビ NHK 総合金沢 MRO テレビ NHK 教育金沢 テレビ金沢 北陸朝日放送	NHK 教育福井 NHK 総合福井 福井放送 福井テレビ	東海テレビ NHK 総合名古屋 CBC テレビ 中京テレビ NHK 教育名古屋 岐阜テレビ 岐阜朝日放送 テレビ愛知 三重テレビ

お住まいの地域	静岡、浜松、富士、三島、沼津、島田、藤枝	津、伊勢、名張	京都、舞鶴、福知山、大阪	奈良、五條
番組表に表示される放送局	NHK 教育静岡 静岡第一テレビ 静岡朝日テレビ テレビ静岡 NHK 総合静岡 SBS テレビ	東海テレビ NHK 総合名古屋 CBC テレビ 中京テレビ NHK 教育名古屋 三重テレビ 名古屋テレビ テレビ愛知	NHK 総合大阪 京都テレビ 毎日放送 テレビ大阪 ABC テレビ 関西テレビ 読売テレビ NHK 教育大阪 サンテレビ	NHK 総合大阪 奈良テレビ 毎日放送 テレビ大阪 ABC テレビ 関西テレビ サンテレビ NHK 教育大阪 京都テレビ
お住まいの地域	神戸、神戸灘、川西、三木、姫路、明石	天津、彦根	和歌山、海南、田辺	鳥取
番組表に表示される放送局	NHK 総合大阪 サンテレビ 毎日放送 ABC テレビ 関西テレビ 読売テレビ テレビ大阪 NHK 教育大阪	NHK 総合大阪 毎日放送 ABC テレビ 京都テレビ 関西テレビ 読売テレビ びわ湖放送 NHK 教育大阪	NHK 総合大阪 テレビ和歌山 毎日放送 ABC テレビ ABC テレビ 関西テレビ 読売テレビ NHK 教育大阪	日本海テレビ NHK 総合鳥取 NHK 教育鳥取 山陰中央テレビ 山陰放送
お住まいの地域	松江、浜田	岡山、津山、笠岡	広島、福山、尾道、呉	山口、下関、宇部、岩国
番組表に表示される放送局	日本海テレビ NHK 総合松江 NHK 教育松江 山陰中央テレビ 山陰放送	テレビ瀬戸内 NHK 教育岡山 NHK 総合岡山 瀬戸内海放送 OHK テレビ 西日本放送 山陽放送	NHK 総合広島 中国放送 NHK 教育広島 広島ホーム 広島テレビ	NHK 総合山口 山口朝日放送 テレビ山口 NHK 総合山口 山口放送
お住まいの地域	徳島	高松、丸亀	高知	松山、新居浜、多治、宇和島
番組表に表示される放送局	四国放送 NHK 総合徳島 毎日放送 ABC テレビ 関西テレビ NHK 教育徳島	テレビ瀬戸内 NHK 教育高松 NHK 総合高松 瀬戸内海放送 OHK テレビ 西日本放送 山陽放送	NHK 総合高知 NHK 教育高知 高知放送 テレビ高知 高知さんさん	NHK 教育松山 あいテレビ NHK 総合松山 愛媛放送 愛媛朝日テレビ 南海放送
お住まいの地域	福岡、久留米、大牟田、北九州、行橋	佐賀 1*	佐賀 2*	熊本
番組表に表示される放送局	KBC テレビ NHK 総合福岡 RKB 毎日放送 NHK 教育福岡 テレビ西日本 TVQ 九州 FBS テレビ	NHK 教育佐賀 KBC テレビ RKB 毎日放送 TVQ 九州 サガテレビ NHK 総合佐賀 FBS テレビ RKK テレビ	NHK 教育佐賀 KBC テレビ TVQ 九州 サガテレビ NHK 総合佐賀 FBS テレビ RKK テレビ	NHK 教育熊本 熊本朝日放送 KKT テレビ テレビ熊本 NHK 総合熊本 RKK テレビ
お住まいの地域	大分、中津	長崎、佐世保、諫早	鹿児島、阿久根、鹿屋	宮崎、延岡
番組表に表示される放送局	NHK 総合大分 大分放送 テレビ大分 大分朝日放送 NHK 教育大分	NHK 教育長崎 NHK 総合長崎 長崎放送 長崎国際テレビ 長崎文化放送 テレビ長崎	NHK 教育鹿児島 NHK 総合鹿児島 NHK 教育鹿児島 鹿児島テレビ 鹿児島読売	テレビ宮崎 NHK 総合宮崎 宮崎放送 NHK 教育宮崎
お住まいの地域	沖縄	* 通常は「佐賀 1」に設定されます。「佐賀 2」に設定したいときは、「放送局をひとつずつ設定する」、「番組表対応放送局名を設定する」、「番組表送信ホスト局を設定する」で個別に設定してください。 P26 ~ P28		
番組表に表示される放送局	NHK 総合沖縄 琉球朝日放送 沖縄テレビ 琉球放送 NHK 教育沖縄			

言語コード一覧表・別売品のご案内

言語コード一覧表

字幕や音声は、言語コードで表示されることがあります。表示された言語コードから言語名を知ることができます。以下に言語コードと言語名の対応表を示します。

AA	アフガル語	GN	グララニ語	ML	マラヤーラム語	SQ	アルバニア語
AB	アフバシヤ語	GU	グジャラード語	MN	モンゴル語	SR	セルビア語
AF	アフリカーンス語	HA	ハウサ語	MO	モルダビア語	SS	シスワティ語
AM	アムハラ語	HI	ヒンディー語	MR	マラータ語	ST	セストゥ語
AR	アラビア語	HR	クロアチア語	MS	マライ(マレー)語	SU	スンダ語
AS	アッサム語	HU	ハンガリー語	MT	マルタ語	SW	スワヒリ語
AY	アイマラ語	HY	アルメニア語	MY	ミャンマー語	TA	タミール語
AZ	アゼルバイジャン語	IA	国際語	NA	ナウル語	TE	テルグ語
BA	バシキール語	IE	国際語	NE	ネパール語	TG	タジク語
BE	ベラルーシ語	IK	イヌピク語	OC	プロバンス語	TH	タイ語
BG	ブルガリア語	IN	インドネシア語	OM	(アフオン) オロモ語	TI	ティグリニヤ語
BH	ビハーリー語	IS	アイスランド語	OR	オリヤー語	TK	トゥルクメン語
BI	ビスラマ語	IW	ヘブライ語	PA	パンジャブ語	TL	タガログ語
BN	ベンガル語、バングラ語	JL	イディッシュ語	PL	ポーランド語	TN	セツワナ語
BO	チベット語	JW	ジャワ語	PS	バシュトー語	TO	トンガ語
BR	ブルトン語	KA	グルジア語	PT	ポルトガル語	TR	トルコ語
CA	カタコニア語	KK	カザフ語	QU	ケチュア語	TS	ツォンガ語
CO	コルシカ語	KL	グリーンランド語	RM	ラエティ・ロマン語	TT	タタル語
CS	チェコ語	KM	カンボジア語	RN	キルンディ語	TW	トウイ語
CY	ウエルズ語	KN	カナダ語	RO	ルーマニア語	UK	ウクライナ語
DZ	フータン語	KO	韓国(朝鮮)語	RU	ロシア語	UR	ウルドゥー語
EL	ギリシャ語	KS	カシミール語	RW	キニヤルワンダ語	UZ	ウズベク語
EO	エスペラント語	KU	クルド語	SA	サンスクリット語	VI	ベトナム語
ET	エストニア語	KY	キルギス語	SD	シンド語	VO	ヴラビュク語
EU	バスク語	LA	ラテン語	SG	サンド語	WO	ウオロフ語
FA	ペルシャ語	LN	リンガラ語	SH	セルボアクロアチア語	XH	コーサ語
FJ	フィジー語	LO	ラオス語	SI	シンハラ語	YO	ヨルバ語
FO	フェロー語	LT	リトニア語	SK	スロバキア語	ZH	中国語
FY	フリジア語	LV	ラトビア語、レット語	SL	スロベニア語	ZU	ズール語
GA	アイルランド語	MG	マダガスカル語	SM	サモア語		
GD	スコットランドゲール語	MI	マオリ語	SN	シヨナ語		
GL	ガルスニア語	MK	マケドニア語	SO	ソマリ語		

別売品のご案内

映像／音声用接続コード

■ S 映像コード (S 端子付きテレビとの接続)

VC-S110G (1m)	希望小売価格	1,050円 (税込)	VC-S110E (1m)	希望小売価格	2,310円 (税込)
VC-S120G (2m)	希望小売価格	1,260円 (税込)	VC-S120E (2m)	希望小売価格	2,730円 (税込)

■ 映像／音声コード (AV テレビとの接続)

VX-17G (1m)	希望小売価格	1,365円 (税込)	VX-410E (1m)	希望小売価格	2,625円 (税込)
VX-18G (2m)	希望小売価格	1,575円 (税込)	VX-420E (2m)	希望小売価格	2,940円 (税込)

■ 音声コード (テレビとの音声接続)

CN-180G (1m)	希望小売価格	630円 (税込)	CN-181G (2m)	希望小売価格	788円 (税込)
--------------	--------	-----------	--------------	--------	-----------

■ モノラルミニプラグコード (ビデオコントロール端子付き機器との接続)

CN-120A (1.5m)	希望小売価格	525円 (税込)	CN-125A (3m)	希望小売価格	840円 (税込)
----------------	--------	-----------	--------------	--------	-----------

■ 光デジタルケーブル【角・角】 (光角型端子付きアンプとの接続)

XN-110SA (1m)	希望小売価格	2,100円 (税込)	XN-120SA (2m)	希望小売価格	2,520円 (税込)
---------------	--------	-------------	---------------	--------	-------------

■ コンポーネントビデオコード [D-D] (D 端子付きテレビとの接続)

VX-DS110 (1m)	希望小売価格	3,675円 (税込)	VX-DS120 (2m)	希望小売価格	4,200円 (税込)
---------------	--------	-------------	---------------	--------	-------------

アンテナコード・アンテナアダプター

■ UHF / VHF アンテナコード (ビデオとテレビアンテナ入力端子などの接続用)

VX-22A (1m)	希望小売価格	945円 (税込)	VX-23A (2m)	希望小売価格	1,050円 (税込)
-------------	--------	-----------	-------------	--------	-------------

■ アンテナアダプター (アンテナコード混合器&分波器)

VZ-84	希望小売価格	1,365円 (税込)	VZ-80A	希望小売価格	1,470円 (税込)
-------	--------	-------------	--------	--------	-------------

その他

保証とアフターサービス

保証書と補修用性能部品について

保証書(別添付)

保証書は、必ず「お買い上げ日・販売店名」などの記入をお確かめのうえ、販売店から受け取っていただき、内容をよくお読みの後、大切に保管してください。保証期間はお買い上げの日から1年間です。

補修用性能部品の最低保有期間

当社は、DVDビデオレコーダーの補修用性能部品を、製造打ち切り後、最低8年間は保有しています。性能部品とは、その製品の機能を維持するために必要な部品です。この製品の製造時期は、本体の背面に表示されています。

修理を依頼されるときは

95～101ページに従って調べていただき、なお異常のあるときは、電源を切り、必ず電源プラグを抜いてから、お買い上げの販売店にご連絡ください。万一本機およびDVDディスクなどの不具合により、正常に録画・録音ができなかった場合の補償については、ご容赦ください。

保証期間中は

修理の際は保証書をご提示ください。保証書の規定に従って販売店及び、ビクターサービスが修理させていただきます。

保証期間が過ぎているときは

修理すれば使用できる場合には、ご希望により修理させていただきます。

修理料金のしくみ

修理料金は、技術料・部品代・出張料などで構成されています。

技術料：故障した製品を正常に修復するための料金です。技術者の人件費、技術教育費、測定機械設備費、一般管理費が含まれています。

部品代：修理に使用した部品代金です。その他修理に付帯する部材などを含む場合もあります。

出張料：製品のある場所へ技術者を派遣する場合の費用です。別途、駐車料金をいただく場合があります。

ご連絡していただきたい内容

品名	DVDビデオレコーダー	お買い上げ日	年 月 日
型名	DR-MX50	故障の状況	できるだけ具体的に
ご住所・お名前	付近の目印等も	電話番号	() -

愛情点検

●長年ご使用の本機の点検をぜひ！

熱、湿気、ホコリなどの影響や、使用の度合により部品が劣化し、故障したり、時には安全性を損なって事故につながることもあります。



このような
症状は
ありませんか

- 再生しても映像や音が出ない。
- 電源プラグ、コードが異常に熱い。
- 異常な臭いや音がある。
- 水や異物が入った。
- その他の異常や故障がある。



ご使用を
中 止

故障や事故防止のため、電源を切り、必ず販売店に点検をご相談ください。

美しい画面をご覧くださいために

本機は非常に高い精度を必要とする機械です。長い間ご使用になるうち、機械部分が汚れたり、摩耗したりすると性能が維持できなくなります。美しい画面でお楽しみいただくために、およそ1,000時間をめどに点検整備されることをおすすめいたします。

お客様個人情報の取り扱いについて

ご相談窓口におけるお客様の個人情報につきましては、日本ビクター株式会社およびビクターグループ関係会社(以下、当社)にて、下記のとおり、お取り扱いいたします。

- お客様の個人情報は、お問い合せへの対応、修理およびその確認連絡に利用させていただきます。
- お客様の個人情報は、適切に管理し、当社が必要と判断する期間、保管させていただきます。
- 次の場合を除き、お客様の同意なく個人情報を第三者に提供または開示することはありません。

- ① 上記利用目的のために、協力会社に業務委託する場合。当該協力会社に対しては、適切な管理と利用目的外の使用をさせない措置をとります。
- ② 法令に基づいて、司法、行政またはこれに類する機関から情報開示の要請を受けた場合。

その他(つづき)

デジタル放送について

地上デジタル放送への移行スケジュール

地上デジタル放送は、関東、中京、近畿の三大広域圏の一部で2003年12月から開始され、その他の地域でも、2006年末までに放送が開始される予定です。該当地域における受信可能エリアは、当初限定されていますが、順次拡大される予定です。

地上アナログ放送は2011年7月に、BSアナログ放送は2011年までに終了することが、国の方針として決定されています。

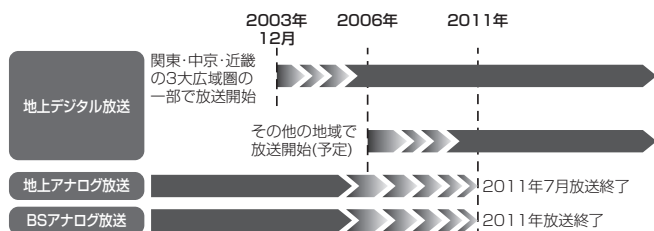

地上デジタル放送をご覧になるには

地上アナログ放送受信チューナー内蔵の録画機器で地上デジタル放送を録画するには、別売りのデジタルチューナーまたはデジタルチューナー内蔵テレビと、お手元の録画機器を接続することにより、地上デジタル放送を録画いただけます。

ただし、録画機器の種類により、接続方法は異なります。また、録画機器により録画画質は異なります。番組によっては、著作権保護の目的により、録画や一度録画した番組のダビングができない場合があります。

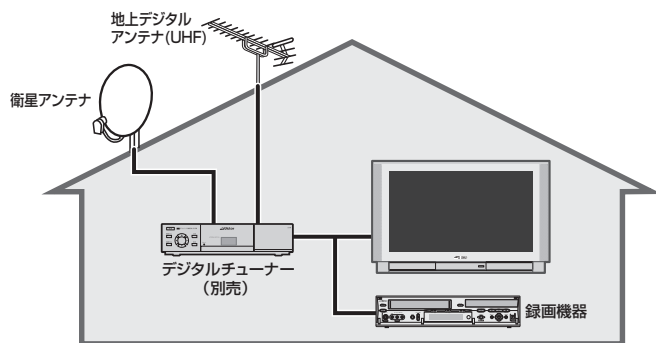

1回(1世代)のみ録画できる映像について(コピーワンス)

デジタル放送には、著作権保護のためデジタル機器での録画は1世代のみしか許可されていない番組があります。この番組を録画するには、CPRM対応のDVD-RAM、DVD-RW/-R(VRモード)をお使いください。

*CPRM: CPRM(Content Protection for Recordable Media)とは「BSデジタル放送」や「地上デジタル放送」などの著作権保護された「1回だけ録画可能」な番組の録画を可能にする技術です。



アナログ周波数変更(アナ-アナ変換)

アナログ周波数変更とは、地上デジタル放送に備えて一部のUHF放送のチャンネルを別のチャンネルに変更することです。

対象の地域のお客様は、放送局の周波数変更に対応するために受信チャンネルの設定変更が必要になります。 [P27](#)

著作権とご注意

商標と著作権

- Gガイド、G-GUIDEおよびGガイドロゴは、米Gemstar-TV Guide International, Inc.の日本国内における登録商標です。Gガイドは、米Gemstar-TV Guide International, Inc.のライセンスに基づいて生産しております。
- 米Gemstar-TV Guide International, Inc.およびその関連会社は、Gガイドが供給する放送番組内容および番組スケジュール情報の精度に関しては、いかなる責任も負いません。また、Gガイドに関連する情報・機器・サービスの提供または使用に関わるいかなる損害、損失に対しても責任を負いません。
- 本機はドルビーラボラトリーズからの実施権に基づいて製造されています。
- 、Dolby、ドルビーおよびダブルD記号は、ドルビーラボラトリーズ社の商標です。
- DTSおよびDTS Digital Out は、デジタルシアターシステムズ社の商標です。
-  はソニー株式会社の商標です。

著作権保護技術について

- 本機は著作権保護技術を採用しており、マクロビジョン社およびその他の著作権者が保有する米国特許およびその他の知的財産権によって保護されています。
- この著作権保護技術の使用はマクロビジョン社の特別な許可がない限り家庭用およびその他の一部の観賞用に制限されています。分解したり、改造することも禁じられています。

著作権について

- テレビ放送や録画物から録画したものは、個人として楽しむなどのほかは著作権法上、権利者に無断で使用できません。
- 著作権保護のための信号が記録されているソフトや放送を録画、ダビングできません。
- 本機で録画・編集したものや縮小画面などを営利目的、または公衆に視聴を目的として放映することは、著作権法上で保護されている著作者の権利を侵害する場合がありますのでご注意ください。

録画内容の補償について

- 大切な録画をしたディスクは定期的な(数年おき)バックアップをおすすめします。デジタル信号の劣化はありませんが、保存環境によりディスクの経年変化の影響で再生や録画ができなくなる場合があります。
- 本機の使用中に停電などが起こったときは、記録されているデータなどが損なわれることがあります。HDDに録画した番組は、早めにDVDディスクにダビングするなど、HDDの破損に備えることをおすすめします。
- DVDディスクやHDD、VHSテープが破損したときは、録画されていた番組やデータの修復はできません。

録画内容の補償に関する免責事項について

- 何らかの原因によって、正常に録画・再生できなかった場合の内容の補償および付随的な損害に関して、当社は一切の責任を負いません。また、本機を修理した場合においても同様です。あらかじめご了承ください。

使用するとき

本機は電源が「入」の状態では、常にHDDが高速で回転しています。このためご使用になるときは、特に次の点に注意してお使いください。

- **振動や衝撃をあたえない**
無理な衝撃をあたえると、記録されているデータが損なわれるだけでなく、HDDそのものが破損する原因となります。
- **本機の動作中に電源プラグをコンセントから抜かない**
HDD動作中にいきなり電源を切ると、データが損なわれるだけでなく、HDDそのものが破損する原因となります。必ず電源を切ってから電源プラグを抜いてください。

キャビネットのお手入れ

- キャビネットや操作パネルの汚れは、柔らかい布で軽く拭き取ってください。汚れのひどいときは、水で薄めた中性洗剤に浸した布をよく絞って拭き取り、かわいた布で仕上げてください。その際には洗剤の注意書きにしたがってください。
- シンナー、ベンジンなどは使わないでください。
- 殺虫剤などの揮発性のものをかけないでください。

長期間使わないとき

長期間使用しないと、機能に支障をきたすことがあります。ときどき電源を入れて動作させてください。

つゆつき(結露)

冷水を入れたコップの表面に水滴が付く現象のことを「つゆつき」(または結露)といいます。つゆつきが発生すると、本機内部のレンズやディスクに水滴が付き、正常に動作しないことがあります。次のようなときは、つゆつきになりやすいのでご注意ください。

- 本機を寒いところから暖かい部屋へ移動したとき。
- 急に部屋を暖房したとき。
- エアコンなどの冷風が直接当たるところに置いたとき。
- 湿気の多いところに置いたとき。
- つゆつきになりそうなときは、ディスクを取り出してあらかじめ本機の電源を入れておくと、内部の熱で発生しにくくなります。
- 再生ができないなどの症状が出たら、つゆつきの可能性があります。本機の電源を入れて数時間待ってからご使用ください。もし、何時間たっても正常に動作しないときは、お買い上げの販売店、またはお近くのビクターサービス窓口にご相談ください。【P109】

その他(つづき)

用語解説

英字順

DTS

Digital Theater Systemsの略で、DVDビデオで使用されている音声信号の圧縮処理の方式です。ドルビーデジタルより高音質の仕様です。

D端子

本機と周辺機器とを接続する映像端子の種類のひとつです。輝度信号と2つの色信号が別々に接続されるコンポーネント映像を1つの端子に格納しています。S映像よりさらに高画質な仕様になっています。また、表示可能な映像モードを識別する制御信号にも対応しています。

JPEG

Joint Photographic Experts Groupの略で、圧縮した静止画データファイルの国際規格です。RGB3原色データが10分の1から100分の1程度に圧縮されています。

MP3

MPEG-1 Audio Layer-3の略で、圧縮した音声データファイルの国際規格です。音質の劣化を少なくしながら、オーディオCDの音声データが10分の1程度に圧縮されています。

MPEG

エムペグと読み、Moving Picture Experts Groupの略で、動画や音声の圧縮方式の国際標準です。

PBC

Playback Controlの略です。ビデオCD(Ver.2.0)で記録されたデータの再生を制御する仕組みです。メニュー画面を使った対話型や検索機能を持ったソフトがあります。

S端子

本機と周辺機器とを接続する映像端子の種類のひとつです。輝度信号と色信号が別々に接続されるので、高画質な仕様になっています。また、S1映像仕様では、4:3にスクイーズ(圧縮)された16:9のワイド映像を自動検出してワイド画面で表示することができます。

VRモード

ビデオレコーディング・モードの略です。DVD-RWなどに記録する方式で、編集や消去、再録画が可能です。

五十音順

アフレコ

カメラで収録時の音声に、ナレーションやBGMなどを、あとから追加することをいいます。

エンコード

音声や映像、画像を圧縮してデジタル化することです。再エンコードとは、一旦圧縮を戻した信号を別の方式や圧縮率で再デジタル化することです。

サムネイル

画像、番組や場面の区切りを分かりやすくするために見せる小画像です。

タイトル

DVDビデオなどの本編映像やメニュー画面で選択できる映像など収録されている映像単位です。本機で録画した番組もタイトルです。

チャプター

DVDビデオなどのタイトル中にある音楽や映像の区切りの単位です。本機で録画した番組では自由に作成することが可能です。(DVD-RAM、DVD-RW/VR(VRモード)の場合)

デコーダー

音声や映像の圧縮された信号を元の信号に戻す装置です。

トラック

オーディオCD、ビデオCD、スーパービデオCDの音楽や映像などの区切りの単位です。

ドルビーデジタル

音声信号の圧縮処理の方式です。5.1CHサラウンドなどDVDビデオでの標準方式です。

パンスキャン

ワイド映像(16:9)を通常の4:3のテレビで見ると、左右をカットして4:3画面全体で表示する方式です。

ビットストリーム

圧縮された音声もしくは映像のデジタル信号です。

ビデオモード

DVD-R、DVD-RWの記録方式で、DVDビデオディスクと互換性があります。

ファイナライズ

DVD-R、DVD-RWに記録された番組を他の再生機などで視聴可能にするために、ディスク情報を書き込む処理です。

プログレッシブスキャン

通常のテレビ放送の映像信号では、縦方向の解像度である走査線525本を1本おきに半分ずつ1画面に表示しています。この方式をインターレースといいますが、一度にすべての走査線を表示する方式をプログレッシブスキャンといい、DVDビデオの映画ソフトなどを高画質で再生することができます。

リニアPCM

音声信号を圧縮処理しないでデジタル化する方式です。

リージョン番号(地域番号)

DVDビデオの再生を制限する番号です。世界各地を6つの地域に分けて番号で識別し、再生機とディスクの番号が合わなければ再生することができません。日本のリージョン番号は「2」です。

レターボックス

ワイド映像(16:9)を通常の4:3のテレビで見ると、画面の上下に黒い帯を入れてワイド映像の画面全体を表示する方式です。

主な仕様

- 電源 AC100 V 50/60 Hz
- 消費電力 43W
- BS アンテナ電源使用時 49W

待機時消費電力*	3.1 W
待機時消費電力:時刻表示点灯時	3.2 W
待機時消費電力:時刻表示消灯時	2.7 W

*省エネ法に定める待機時消費電力です。
- 外形寸法 435 mm x 96 mm x 384 mm
(幅×高さ×奥行き)
- 質量 7.0 kg
- 許容動作温度 +5℃ ~ +35℃
- 許容相対湿度 35% ~ 80%

ビデオディスク(映像/音声)

- 光ピックアップ... 1 レンズ 2 レーザーユニット方式
- 記録方式 ... DVD-RAM : DVDビデオ録画規格準拠
DVD-RW/R : DVDビデオ規格準拠/
DVDビデオ録画規格準拠
- 記録時間 ... 最大 8 時間(4.7 GB ディスク使用)
XP : 約 1 時間、SP : 約 2 時間、
LP : 約 4 時間、EP : 約 6 時間、
FR : 約 1 時間~8 時間(FR60 ~ FR480)
- 音声記録圧縮方式 .. ドルビーデジタル(2ch 記録)
/リニア PCM (XP モード)
- 映像記録圧縮方式 .. MPEG2 (CBR/VBR)

チューナー(テレビ受信)

- チューナー数 地上波放送受信チューナー×2
- 受信方式 周波数シンセサイザ方式
- 音声多重受信方式 .. インターキャリア方式
- 受信チャンネル .. VHF 1 ~ 12 チャンネル
UHF 13 ~ 62 チャンネル
CATV C13(63) ~ C63(113) チャンネル
BS 1,3,5,7,9,11,13,15 チャンネル
(BS9 チャンネルは従来のハイビジョン
放送を見ることはできません。)
- テレビジョン方式 ... NTSC 方式 525 本 60 フィールド

CATV チャンネル対応表

送信チャンネル	チャンネル表示	送信チャンネル	チャンネル表示	送信チャンネル	チャンネル表示
C13	63	C30	80	C47	97
C14	64	C31	81	C48	98
C15	65	C32	82	C49	99
C16	66	C33	83	C50	100
C17	67	C34	84	C51	101
C18	68	C35	85	C52	102
C19	69	C36	86	C53	103
C20	70	C37	87	C54	104
C21	71	C38	88	C55	105
C22	72	C39	89	C56	106
C23	73	C40	90	C57	107
C24	74	C41	91	C58	108
C25	75	C42	92	C59	109
C26	76	C43	93	C60	110
C27	77	C44	94	C61	111
C28	78	C45	95	C62	112
C29	79	C46	96	C63	113

ハードディスク(映像/音声)

- 録画方式 映像 MPEG2 (VBR)
音声 ドルビーデジタル(2ch 記録) /
リニア PCM(XP モード)
- ハードディスク容量 .. 400GB
- 最長録画再生時間 .. XP 約 86 時間、SP 約 175 時間
LP 約 350 時間、EP 約 527 時間
FR480 約 760 時間

ビデオ(映像)

- 録画・再生方式 ... 回転 2 ヘッドヘリカルスキャン
輝度信号 FM 方式
色信号 低域変換直接記録方式
- 映像信号 NTSC 日米標準信号

ハイファイオーディオ(音声)

- 録音方式 VHS ステレオハイファイ方式
- 周波数特性 20Hz ~ 20kHz
- ダイナミックレンジ 90dB 以上
- ワウ・フラッター 0.005%以下
- チャンネルセパレーション..... 60dB 以上

ノーマルオーディオ(音声)

- 録音方式 交流バイアス方式
- 音声トラック 1 チャンネル(モノラル)

テープ走行

- 早送り / 巻戻し時間..... 約 80 秒(T-120 テープ使用時)
テープによっては早送り/巻戻しに時間がかかる場合があります。

タイマー(タイマー予約・時計)

- タイマー予約 1 年間 32 番組予約(HDD/DVD 側)
1 ヶ月 8 番組予約(VHS 側)
- 時計 12 時間(午前・午後)方式
- 停電補償時間 約 60 分

接続端子

- アンテナ 75 Ω F 型コネクター・VHF/UHF 一軸
- BS-IF 入力/出力 ... 75 Ω F 型コネクター
アンテナ電源出力 DC15V 最大 4W
- S 映像 入力 Y p-p : 0.8 ~ 1.2 V 75 Ω
C p-p : 0.2 ~ 0.4 V 75 Ω
出力 Y p-p : 1.0 V 75 Ω
C p-p : 0.29 V 75 Ω
- 映像 入力 p-p : 0.5 ~ 2.0 V 75 Ω(ピンジャック)
出力 p-p : 1.0 V 75 Ω(ピンジャック)
- 音声 入力 - 8 dBs 50 k Ω(ピンジャック)
モノ(左)対応
出力 - 8 dBs 1k Ω(ピンジャック)
- i.LINK 4 ピン DV 入力用
- D1/D2 映像出力.. Y p-p : 1.0 V 75 Ω
Cb/Cr、Pb/Pn p-p : 0.7 V 75 Ω
- ビットストリーム入/出 ... p-p : 0.5 V 75 Ω(ピンジャック)
- 検波入 / 出力 p-p : 0.67 V 75 Ω(ピンジャック)
- ビデオコントロール .. φ 3.5 mm (HDD 側のみ)
- 光デジタル音声出力 .. - 18 dbm、660 nm
Dolby Digital、DTS 対応
ビットストリーム
デジタル音声出力設定メニューで選択

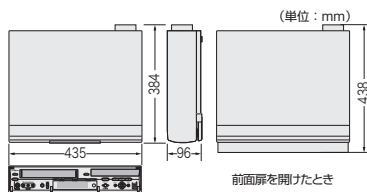

- 仕様および外観は、改良のため、予告なく変更することがありますのでご了承ください。
- この DVD ビデオは日本国内のみ使用できます。
外国では放送方式、電源が異なりますので使用できません。
This DVD video recorder is designed for use in Japan only and can not be used in any other country.

数字

1.5倍速再生	33
3Dサラウンド	85
6WAYダビング	2,48

アルファベット

BS	17,27
BSアンテナ	17,90
BSデコーダー	19,77
BS独立音声	77,90
CMスキップ	33,34
CPRM	110
DTS	20,112
DV	21,56
DVDビデオ	44
DV自動チャプター	56,88
DV取込みメニュー	56
D映像(端子)	18,112
Dレンジコントロール	87
EPG(番組表)	3
FRモード	70
JPEG	46,85,88,112
JUSTモード	70
MP3	46,88,112
MPEG	112
PBC	45,112
SQPB	12,34
S映像(端子)	18,112
TVタイプ	90
VHSタイマー	37,39,76
VHSテープ	12
VHSテープ再生	34
VISS信号	35,48,53,54
VRモード	5,47,112
Vスタビライズ	91
WOWOW	19,77

あ

頭出し	35
アフレコ	112
アングル	45
アンテナ	17
アンテナ受信の設定	24
一時停止再生	43
一時録画	71
一時録画機能	71,87
インテリジェント2パスエンコード	48
上書き保護	73
映像入力	90
エンコード	112
オートCMカットダビング	48
オートCMスキップ	88,94
オートトラッキング	82
オートブランクカットダビング	48
お知らせ機能	29

お助けガイド	69
追っかけ再生	42
オンスクリーン	89,92
音声	45,80
音声言語	45,86

か

カウンターリセット	82
画質の調整	85
画面表示	92
カレンダー予約	38
簡単翌週予約	73
疑似サラウンド	85
起動優先	89
ケーブルテレビ受信の設定	25
ケーブルテレビ(放送)	20,22,25,29
言語コード一覧表	107
検索して予約	74
コピーワンス	48,110
コマ送り/スロー再生	33

さ

サービス窓口案内	109
最終回以降自動取り消し	29
再生	32~35
再生設定メニュー	83~85
再生ナビ	32
さかのぼり再生	71
さかのぼり録画	71
サムネイル	58,112
残量時間	70,82
自動上書き	72
自動タイトルグループ化	37,39,72
自動タイトル作成ダビング	48
字幕	45
ジャンプ	33,89
ジャンル	58
重複お知らせ	75
重複予約の変更	75
受信チャンネル一覧表	102~104
手動チャンネル設定	26
アナ-アナ変換	27,110
チャンネルスキップ	26
チャンネル微調整	27
チャンネル表示	26
ひとつずつ設定	27
初期化	47
スキップ	33
スポーツ延長	29
スライドショー	46,85
設定メニュー	86~91
送信時刻	29

た

タイトル	112
------	-----

タイトル名	60
ダビング	48~57
DVDからHDDへダビング	50
HDD/DVDからVHSへダビング	52
HDDからDVDへダビング	50
VHSからDVDへぴったりダビング	55
VHSからHDD/DVDへダビング	53,54
VHSぴったりダビング	55
好みダビング	50
高速ダビング	50
ぴったりダビング	50
ビデオカメラからダビング	56
ビデオデッキからダビング	57
ワンタッチVHSぴったりダビング	55
チャイルドロック	94
チャプター	62,112
チョット見バック	33,34,43,71
ディスク	10
ディマー	89
テープレベルアップ	81,91
デコーダー	20,112
デジタルチューナー内蔵テレビ	19,77
デジタル放送	110
デジタル放送リンク予約	77
時計合わせ	23
トピックス	29
トラッキング	82
トラック	112
ドルビーデジタル	20,112
トレイロック	94

な

二カ国語音声録音	54,91
二重音声	54,80,94,96

は

番組自動追跡録画	29
番組情報	29
番組タイトル	60
番組の削除	63
番組の部分削除	68
番組の分割	68
番組の保護	63
番組表(EPG)	3
番組表から予約	36
番組表対応放送局一覧表	106
番組表対応放送局名の設定	28
番組表チャンネル設定	28
番組表データ受信	29
バンスキャン	90,112
光デジタル	20
ピクチャーセレクト	91
ぴったりクロック	23
ぴったり録画	36,38,91
ビットストリーム	112

ビデオモード	5,47,112
ビデオリモートコントローラー	77,95
ファイナライズ	79,88,112
ファイナライズ解除	79,88
フォーマット	47,88
付属品	7
フリーレート	70
プレイリスト	48,64~67
プレビュー	65
プログラム再生	32,85
プログレッシブスキャン出力	44,112
プログレッシブモード	85
別売品	107
放送局コード一覧表	105
ホスト局	28,29,105,106

ま

マーク	33,62
毎週/毎日録画	72
見出し画像	58
ミックス音声	91
メッセージ	100
モーションサムネイル	88
文字修正	61
文字登録	61
文字入力	60,61

や

優先順位	76
予約確認・取消し・変更	40
予約警告	41,89
予約の重複	75

ら

ライブラリ(登録、削除、検索)	78,87
ランダム再生	85
リージョン番号(地域番号)	10,112
リジューム	33,87
リニアPCM	112
リピート再生	35,84
リモコン	15,93
テレビを操作	93
複数のレコーダー操作	93
メーカー番号	93
リモコンコード	93
リリーフ録画	76
レターボックス	90,112
録画	30
録画可能時間	31,37,70
録画モード	70

わ

ワイドテレビ	18
ワンタッチタイマー録画	31

ユーザー登録およびアンケートのお願い

このたびは、ビクター製品をお買い上げいただき、誠にありがとうございました。
今後のよりよい製品の開発に反映させるために、ユーザー登録およびアンケートにご協力をお願いいたします。

●下記アドレスのホームページより、ご登録ください。

<http://www.victor.co.jp/reg/dvd/>

製品についてのご相談や修理のご依頼は お買い上げの販売店にご相談ください。

転居されたり、贈答品などでお困りの場合は

下記のご相談窓口にご相談ください。

ご相談窓口におけるお客様の個人情報の取り扱いについては、108ページをご覧ください。

修理に関するご相談	お買い物情報や全般的なご相談
<p>ビクターサービスエンジニアリング株式会社 109ページをご覧ください。</p>	<p>お客様ご相談センター フリーダイヤル  0120-2828-17</p> <p>携帯電話・PHS・FAXなどからのご利用は 電話 (045) 450-8950 FAX (045) 450-2275 〒221-8528 横浜市神奈川区守屋町3-12</p>

ビクターホームページ <http://www.victor.co.jp/>

日本ビクター株式会社
AV&マルチメディアカンパニー
〒221-8528 横浜市神奈川区守屋町3-12