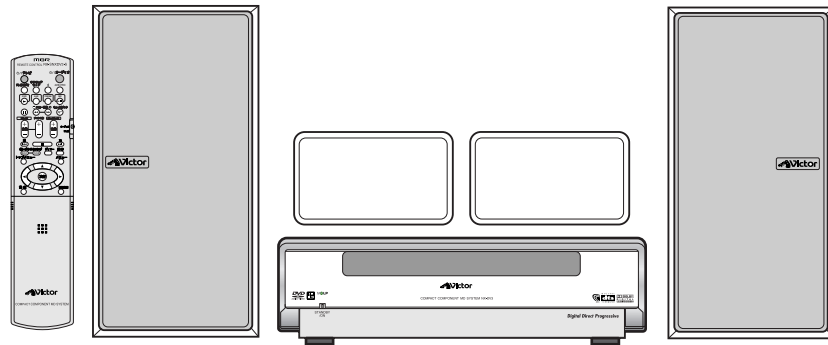

コンパクトコンポーネントMDシステム**型名 NX-DV3 -w**

√4 (ルート・フォー)
Front Surround

- 「ルート・フォー」とは…
[Route 4]: 4つの音のルートでリアルなサラウンド効果を発揮する。

[Root 4]: $\sqrt{4}=2$ つまり2chのステレオ音源をルートにした高音質。

という2つの意味を含めたビクターの新音場技術の名称です。

DVD
AUDIO/VIDEO

MDLP

**Mini
Disc**

**COMPACT
disc
SUPER VIDEO**

お買いあげいただき、ありがとうございます。

⚠️ご使用前に

この「取扱説明書」をよくお読みのうえ、正しくお使いください。
特に4～7ページの「安全上のご注意」は必ずお読みいただき、安全にお使いください。

お読みになったあとは、保証書と一緒に大切に保管し、必要なときにお読みください。

省エネ設計

省エネ回路により本体部は、
電源待機時 消費電力 0.8 W

目次

はじめに ページ

- ・安全上のご注意 4
- ・使用上のご注意 8
- ・本機で再生できるディスクについて 9
 - ・再生できるディスクの種類 9
 - ・再生できないディスク 9
- ・本機の置きかた 10
- ・接 続 12
 - ・他の機器の接続 14
 - ・電源の接続 14
- ・各部の名前 15
 - ・本体 15
 - ・表示窓 15
 - ・リモコン(RM-SNXDV3-W) 16
 - ・リモコンに乾電池を入れる 17

準備 ページ

- ・スピーカーポジションを設定する 18
- ・リモコンでテレビを操作する 19
 - ・テレビを操作する 19
 - ・テレビのメーカーコードの設定 19
- ・本機を操作する前の準備 20
 - ・時計を合わせる 20
 - ・テレビのタイプを設定する 21
 - ・スキャンモードの切換え 21

基本操作 ページ

- ・基本操作 22
 - ・一時的に消音する 23
 - ・重低音を強調する 23
 - ・小音量のと聞き易くする 23
 - ・音質を調節する 23
 - ・表示窓を暗くする(ディマー機能) 23
 - ・操作中に表示を変える 23

ラジオを聞く ページ

- ・ラジオ放送を聞く 24
 - ・放送局を受信する
(オート選局、マニュアル選局) 24
 - ・記憶(メモリー)した放送局を選ぶ
(プリセット選局) 24
 - ・オートプリセット(放送局を自動で記憶) 25
 - ・マニュアルプリセット
(放送局を手動で記憶) 25

ディスクの再生 ページ

- ・ディスクを再生する 26
- ・ディスクの基本操作 28
 - ・再生を停止する 28
 - ・リジューム再生をする 28
 - ・その他の基本操作
(早送り/早戻しをする、チャプター/トラック
の頭出し、タイトル/グループの頭出し、
数字ボタンで頭出しをする
[ダイレクト再生]) 29
- ・ディスクの便利な機能 30
 - ・ちょっと見バック 30
 - ・一時停止/コマ送り/
スロー再生をする[スロー] 30
 - ・音声言語/音声を選ぶ[音声] 31
 - ・アングルを切換える[アングル] 31
 - ・字幕を切換える[字幕] 31
- ・ズームと画質の調節/
DVD オーディオの特別な再生 32
 - ・画面を拡大する[ズーム] 32
 - ・DVDオーディオの静止画像を選ぶ[ページ] 32
 - ・画質を調節する[VFP] 33
 - ・DVDオーディオのボーナスグループを
再生する 33
- ・ディスクのいろいろな再生 34
 - ・くり返し再生する[リピート] 34
 - ・プログラム再生 35
 - ・ランダム再生 35
- ・ステータスバーとメニューバー 36
 - ・ステータスバーの呼出と
メニューバーの基本操作[画面表示] 36
 - ・メニューバーでの操作 37
 - ・くり返し再生する[A-Bリピート] 37
- ・音楽・映像ファイルの再生 38
 - ・コントロール画面から再生する 39
 - ・その他の操作 39

サラウンドの設定と調節 ページ

- ・サラウンドの設定と調節 40
 - ・サラウンドモードを選ぶ 40
 - ・スピーカーごとの音量を調節する 41
 - ・その他の設定 41

MDを聞く ページ

- ・MDを聞く 42
 - ・MDの基本操作 43
 - ・聞きたい曲を指定する(ダイレクト演奏) 43
 - ・MDのリピート演奏 43

| | |
|--------------------|----|
| ・MDのいろいろな演奏 | 44 |
| ・ MDのプログラム演奏 | 44 |
| ・ MDのランダム演奏 | 45 |
| ・ MDのグループ演奏 | 45 |
| ・ MDのタイトルサーチ | 46 |

他の機器の音声を聞く ページ

| | |
|--------------------|----|
| ・ 他の機器の音声を聞く | 47 |
|--------------------|----|

録音する ページ

| | |
|--------------------------------------|----|
| ・ 録音する前に | 48 |
| ・ 録音する前の設定 | 49 |
| ・ ディスクの音声を録音する | 50 |
| ・ 基本操作 | 50 |
| ・ 1トラック録音 (再生中のトラックだけ録音する) | 50 |
| ・ オーディオCD5倍速録音 | 51 |
| ・ プログラム録音 | 51 |
| ・ ラジオ、他の機器の音声を録音する ... | 52 |
| ・ ラジオ放送を録音する | 52 |
| ・ 他の機器の音声を録音する (サウンドシンクロ録音) | 53 |

MDを編集する ページ

| | |
|--|----|
| ・ タイトルをつける | 54 |
| ・ MDを編集する前に | 57 |
| ・ 曲を編集する | 58 |
| ・ 曲を分ける(DIVIDE) | 58 |
| ・ 曲をつなげる(JOIN) | 59 |
| ・ 曲を移動する(MOVE) | 59 |
| ・ 曲を消す(ERASE) | 60 |
| ・ 全曲を消す(ALL ERASE) | 60 |
| ・ MDをグループ編集する | 61 |
| ・ グループをつくる(FORM GROUP) | 61 |
| ・ グループに登録する(ENTRY GROUP) | 62 |
| ・ グループを分ける(DIVIDE GR.) | 62 |
| ・ グループをつなげる(JOIN GROUP) | 63 |
| ・ グループを移動する(MOVE GROUP) | 63 |
| ・ グループを解消する (UNGROUP/UNGROUP ALL) | 64 |
| ・ グループと曲を消す(ERASE GROUP) | 64 |

タイマーを使う ページ

| | |
|-----------------------------|----|
| ・ タイマーを使う | 65 |
| ・ おやすみタイマー | 65 |
| ・ RECタイマー(録音タイマー) | 66 |
| ・ DAILYタイマー(目覚ましタイマー) | 67 |

知っておいてほしいこと ページ

| | |
|------------------------------------|----|
| ・ オートスタンバイ機能を使う | 68 |
| ・ チャイルドロック機能 | 68 |
| ・ 初期設定を変更する | 69 |
| ・ 基本操作 | 69 |
| ・ 言語設定画面 | 69 |
| ・ 映像設定画面 | 70 |
| ・ 音声設定画面 | 70 |
| ・ スピーカー設定画面 | 71 |
| ・ その他設定画面 | 71 |
| ・ カントリー/エリアコード一覧と 言語コード一覧 | 72 |
| ・ AV コンピューリンクの活用 | 73 |
| ・ 接続と設定をする | 73 |
| ・ MDの制約について | 74 |
| ・ MD/ ディスクのメッセージ | 75 |
| ・ ディスク、MD 取り扱いについて | 76 |
| ・ 故障かな?と思う前に | 77 |
| ・ Q & A (よくあるご質問) | 78 |
| ・ 保証とアフターサービス | 79 |
| ・ ビクターサービス窓口案内 | 80 |
| ・ 主な仕様 | 81 |
| ・ 用語集 | 82 |
| ・ 索引 | 83 |

商標と著作権

・ 本機はドルビーラボラトリーズからの実施権に基づき製造されています。DOLBY DIGITAL、Dolby、ドルビー、MLP Lossless及びダブルD記号、はドルビーラボラトリーズの商標です。

・ 本機はデジタルシアターシステムズ社からの実施権に基づき製造されています。、DTSおよびDTS Digital Surroundは、デジタルシアターシステムズ社の商標です。

・ ディスクを著作権者に無断で複製したり放送、上映、演奏レンタルすることは、法律により禁止されています。

・ DVDビデオのロゴは商標です。

・ 本機はコピープロテクション技術が採用されています。このコピープロテクション技術は、マクロビジョン社やそのほか権利者が米国などで特許等の知的財産権を所有しており、この技術を使用する際にはマクロビジョン社のライセンスが必要となります。マクロビジョン社が認めない限り、家庭をはじめとする限られた範囲での視聴目的以外にはこの技術の使用はできません。また、改造または分解、リバースエンジニアリングは禁止されています。

安全上のご注意 —はじめにお読みください—

絵表示について

この取扱説明書と製品には、いろいろな絵表示が記載されています。これらは、製品を安全に正しくお使いいただき、人への危害や財産への損害を未然に防止するための表示です。絵表示の意味をよく理解してから本文をお読みください。

警告

この表示の注意文を無視して、誤った取扱いをすると、「死亡または重傷を負う可能性が想定される」内容を示しています。

• 絵表示の説明

注意をうながす記号



一般的注意



感電

行為を禁止する記号



禁止



分解禁止



水ぬれ禁止

行為を指示する記号



一般的指示

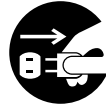

電源プラグを抜く

警告

万一、次のような異常が発生したときはすぐ使用をやめる。

- 煙が出ていたり、へんなにおいがするとき
- 内部に水や異物が入ってしまったとき
- 落としたり、破損したとき
- 電源コードが傷んだとき（芯線の露出や断線など）

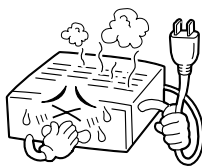

電源プラグを抜く

すぐに電源を「切」にし、電源プラグをコンセントから抜く。

異常が発生したまま使用していると、火災や感電の原因となります。煙が出なくなるのを確認してから販売店に修理を依頼してください。お客様による修理は危険ですから絶対におやめください。

分解や改造をしない。
カバーを外さない。

火災や感電の原因となります。内部の点検や修理は、お買い上げの販売店にご依頼ください。



分解禁止

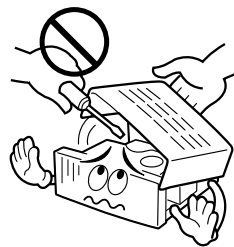

風呂場やシャワー室では使用しない。

本機の中に水が入ると、火災や感電の原因となります。



水場での使用禁止

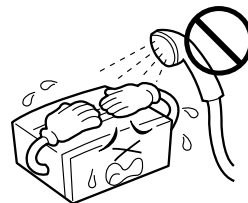

警告

本機の中に物を入れない。

通風孔やディスク挿入口などから、金属物や燃えやすいものが入ると、火災や感電の原因となります。特に小さいお子様のいるご家庭では注意してください。

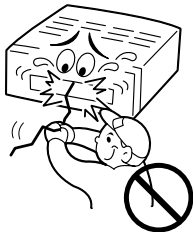

本機の上に水の入った容器を置かない。

花びん、化粧品、薬品など水の入った容器を置かないでください。こぼれたり、中に水が入った場合は、火災や感電の原因となります。

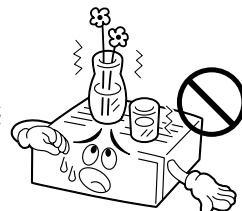

水ぬれ禁止

電源コードを傷つけない。

電源コードを傷つけると、火災や感電の原因となります。特に、次のことに注意してください。

- 電源コードを加工しない
- 電源コードを無理に曲げない
- 電源コードをねじらない
- 電源コードを引っ張らない
- 電源コードを熱器具に近づけない
- 電源コードの上に家具などの重い物をのせない



雷が鳴り出したら、アンテナ線や電源プラグに触れない。

感電の原因となります。



接触禁止

電源プラグは、根元まで確実に差し込む。

差し込みが不完全ですと、発熱したりほこりが付着して火災や感電の原因となります。

また、たこ足配線も、コードが熱を持ち危険ですのでしないでください。

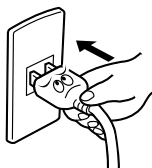

表示された電源電圧（交流 100 ボルト）で使用する。

表示された電源電圧以外では、火災・感電の原因となります。本機を使用できるのは日本国内のみです。

This set is designed for use in Japan only and cannot be used in any other country.



電源プラグは定期的に清掃する。

電源プラグとコンセントの間に、ゴミやほこりがたまって湿気を吸うと、絶縁低下を起こして、火災の原因となります。定期的に電源プラグをコンセントから抜き、ゴミやほこりを乾いた布で取ってください。



本機の包装に使用しているポリ袋は、小さなお子様の手の届くところに置かない。

頭からかぶると窒息の原因となります。



⚠ 注意

電源プラグは、コードの部分を持って抜かない。

電源コードを引っ張ると、コードに傷がつき、火災や感電の原因となります。電源プラグを持って抜いてください。



ぬれた手で電源プラグを抜き差ししない。

感電の原因となります。



濡れ手禁止

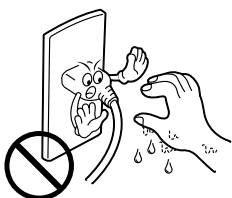

通風孔をふさいだり、風通しの悪い場所で使用しない。

本機の通風孔をふさがないでください。通風孔をふさぐと内部に熱がこもり、火災の原因となります。特に次のことに注意してください。

- あお向けや横倒し、逆さまにしない
- 本箱、押し入れなど風通しの悪い狭い所に押し込まない
- テーブルクロスを掛けない
- 本や雑誌などをのせない
- じゅうたんや布団の上に置かない
- 設置するときは、壁などから10 cm以上離す



置き場所に注意する。

次のような所に置くと、火災や感電の原因となることがあります。

- 調理台や加湿器のそばなど、油煙や湯気が当たる所
- 湿気やほこりの多い所
- 熱器具の近くなど高温になる所
- 窓ぎわなど水滴の発生しやすい所

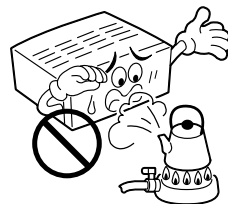

本機の上に重い物を置かない。

テレビなどの重い物や本機からはみ出るような大きな物を置くと、バランスがくずれて倒れたり、落ちたりして、けがの原因となることがあります。

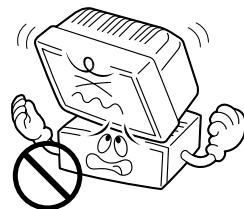

長期間使用しないときは、電源プラグを抜く。

電源が「切」でも本機には、わずかな電流が流れていません。安全および節電のため、電源プラグを抜いてください。



電源プラグを抜く

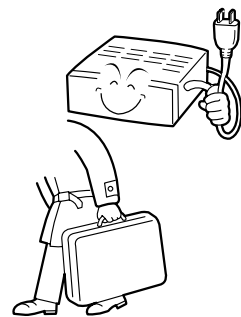

可動部の作動中には無理な操作を加えない。

一つの動作が終了してから、次の操作に移ってください。誤動作や故障の原因となることがあります。

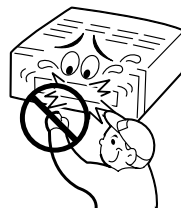

⚠ 注意

お手入れをするときは、電源プラグを抜く。

電源が「切」でも本機には、わずかな電流が流れています。電源プラグがコンセントに接続されていると、感電の原因となることがあります。



電源プラグを抜く

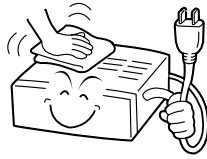

ディスク挿入口に、手を入れない。

けがの原因になることがあります。特に小さなお子様のいるご家庭では注意してください。



手を挟まれないよう注意



移動するときは、接続コード類や電源プラグを抜く。

接続したまま移動すると、コードが傷つき、火災や感電の原因となることがあります。



電源プラグを抜く

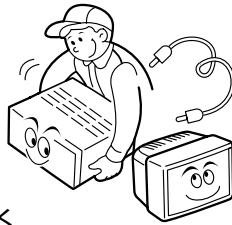

3年に一度は内部の清掃を販売店に依頼する。

内部にほこりがたまったまま使用すると、火災の原因となることがあります。特に、湿気の多くなる梅雨期の前に行なうと、より効果的です。

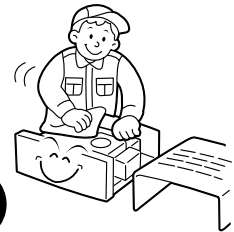

はじめから音量を上げすぎない。

突然大きな音が出て、スピーカーを破損したり、聴力障害の原因となることがあります。

電源を切る前に音量(ボリューム)を下げておき、電源が入ってから徐々に上げてください。

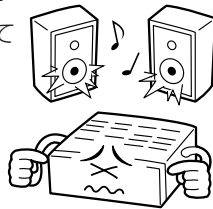

電池の取り扱いに注意する。

電池の取り扱いを誤ると、電池が破裂したり、液もれして、火災・けがや周囲を汚す原因となることがあります。次のことに注意してください。

- 指定以外の電池を使用しない
- 電池のプラス⊕とマイナス⊖を間違えない
- 電池のプラス⊕とマイナス⊖をショートさせない
- 電池を加熱しない
- 分解しない
- 火や水の中に入れない
- 新しい電池と一度使用した電池を混ぜて使用しない
- 種類の違う電池と混ぜて使用しない
- 乾電池は充電しない
- 長期間使わないときは、電池を取り出しておく



ヘッドホンを使用するときは、音量を上げすぎないようにする。

耳を刺激するような大きな音量で長時間続けて聞くと、聴力に悪い影響をおよぼすことがあります。

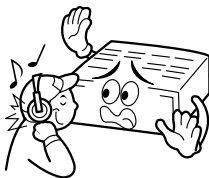

もし、電池が液もれをしてしまったときは、電池ケースについた液をよく拭きとってください。万一、もれた液体が身体についたときは、水でよく洗い流してください。

使用上のご注意 —はじめにお読みください—

本機やディスク、MDの置き場所について

故障などを防止するために、次のような場所には置かないでください。



- 湿気やほこりの多い所
- 風通しの悪い狭い場所

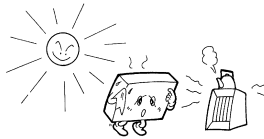

- 直射日光の当たる所
- 熱器具の近く

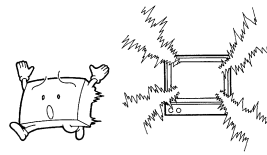

- テレビや他のアンプ、チューナーなどのすぐそば
- バランスの悪い不安定な所



- 極端に寒い所

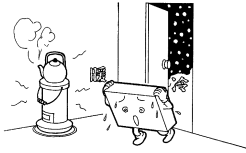

- 寒い所から急に暖かい部屋へ移動した後しばらくの間



- 磁気を発生する所
- OA機器やけい光灯のすぐそば
- 振動の激しい所

- 本機の使用環境温度は、3℃～35℃です。この範囲外の温度で使用すると、正しく動作しなかったり故障の原因となることがあります。

ステレオを聞くときのエチケット



ヘッドホンをご使用になるときには、耳を刺激しないよう適度な音量でお楽しみください。

- ステレオで音楽をお楽しみになるときは、隣近所に迷惑がかけられないような音量でお聞きください。

特に、夜は小さな音でも周囲によく通るものです。窓を閉めたりヘッドホンをご使用になるなどお互いに気を配り、快い生活環境を守りましょう。このマークは音のエチケットのシンボルマークです。

露がついたら

次のようなとき、本機のレンズに露(水滴)が付いて正しく演奏できない場合があります。

- 暖房を始めた直後
 - 湯気や湿気の多いところに置いてあるとき
 - 冷えた所から急に暖かい部屋に移動したとき
- このようなときは、電源を「入」にしたまま約1～2時間待ってから、ご使用ください。

付属品の確認 お使いになる前にお確かめください。

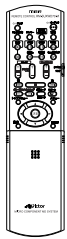

リモコン
RM-SNXDV3-W
(1個)



リモコン用
単3形乾電池
(動作確認用、2本)

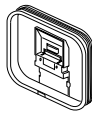

AMループ
アンテナ
(1個)



電源コード
(1本)



FM簡易型アンテナ
(1本)

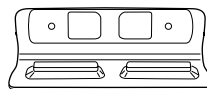

スタンド
(サラウンドスピーカー用)
(1個)



スピーカーコード
(4束、プラグ付各2m)



スピーカーコード
(2束、プラグなし各10m)



ビデオコード
(1本)

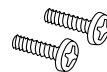

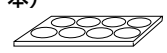

ネジ
(サラウンドスピー
カーとスタンド取り
付け用)(2本)



フットシール
(サラウンドスピー
カーのスペリ止め
用)(8個)

本機で再生できるディスクについて

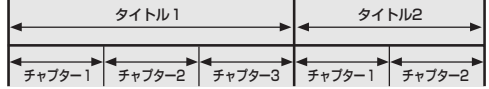
再生できるディスクの種類

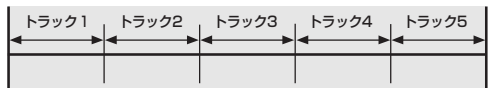
| ディスクの種類とマーク | ディスクの構成 | 備考 |
|--|---|---|
| DVDビデオ  |  | DVDビデオフォーマットで記録され、 ファイナライズ処理 されたDVD-R/RWディスクを含む |
| DVDオーディオ  |  | DVDオーディオにはボーナスグループが収録されているものがあります。ボーナスグループの再生について詳しくは 33 ページをご覧ください。 |
| スーパービデオ CD/ ビデオCD Video CD  |  | ビデオCDフォーマット、スーパービデオCDフォーマットで記録され、 ファイナライズ処理 されたCD-R/RWディスクを含む |
| オーディオCD  | <p>*ディスクによっては「インデックス」と呼ばれる頭出しマークがトラックに記録されているものもありますが、本機は、「インデックス」による頭出し機能には対応していません。</p> | オーディオCDフォーマットで記録され、 ファイナライズ処理 されたCD-R/RWディスクを含む |

次のディスクも再生できます。

- ISO9660フォーマット(MP3/WMAファイルなど音楽・映像ファイルを再生するとき)で記録されたCD-R/RWディスク
- 次のディスクは音声のみ再生できます。
CD-G(グラフィック)、CD-EXTRA(エクストラ)、CD TEXT(テキスト)、およびMIX-MODE CD

DVDビデオのリージョン番号* (ローカル番号)について

本機が再生できるのは、リージョン番号表示に「ALL」または「2」が含まれているディスクです。

再生が可能なリージョン番号表示の例

ディスクのジャケットもご参照ください。



* リージョン番号は、国や地域ごとに割り当てられた番号です。

テレビ方式について

本機はNTSCに適合しています。NTSC以外のテレビ方式(PALなど)のディスクは、NTSC方式に変換して再生します。ただし、ディスクによっては映像がコマ送りになったり、画面のアスペクト比(縦横比)が変わるなど正しく再生されないことがあります。

音声記録方式

本機で再生できるディスクに記録されているデジタル音声には、次の5種類があります。

- ドルビーデジタル(Dolby Digital)
- DTS (Digital Theater System)
- リニアPCM
- MPEG(Moving Picture Expert Group)オーディオ
- MLP(Meridian Lossless Packing)

各フォーマットについては、用語集(→82ページ)をご覧ください。

再生できないディスク

- DVD-ROM
- DVD-RAM
- VRフォーマットで記録したDVD-R/RW
- CD-ROM • SACD • フォトCD

上記のディスクは再生できません。

誤って再生すると、ノイズが発生することがあります。また、発生したノイズによってスピーカーを破損することがあります。

本機の置きかた

本機は、4チャンネル新音場フロントサラウンド機能[√4(ルート・フォー)]の搭載で、フロント4本のスピーカーだけで臨場感あるバーチャルサラウンドがお楽しみいただけます(下図のパターン1)。
√4(ルート・フォー)以外にパターン2とパターン3の置きかたが選べます。

パターン1

この置きかたにしたときは、「スピーカーポジションを設定する」(→18ページ)で「F1」を選びます。

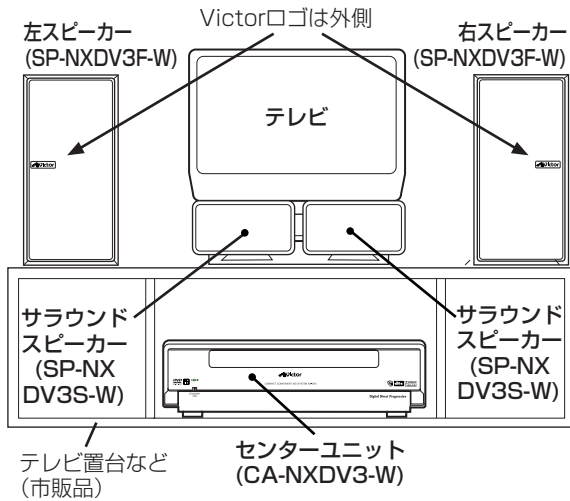

リスニングポイント

- サラウンドスピーカーを付属のスタンドに取り付けて(下の説明)から、中央に設置します。

パターン2

この置きかたにしたときは、「スピーカーポジションを設定する」(→18ページ)で「F2」を選びます。

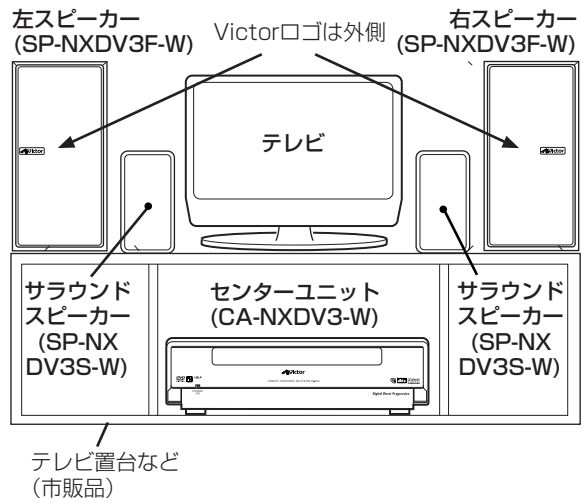

リスニングポイント

- フロントスピーカーの近くにサラウンドスピーカーを設置します。

サラウンドスピーカーをスタンドに取り付ける

1 図のようにサラウンドスピーカーをスタンド(付属品)に置く

スピーカー端子が内側になるように置きます。

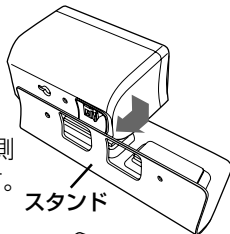

2 付属のネジで、スタンド背面からスピーカーを固定する +ドライバーを使います。

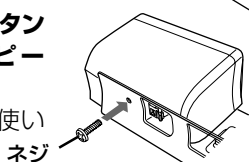

同様に2本目のサラウンドスピーカーもスタンドに固定します。

サラウンドスピーカーにすべり止めのフットを張る

1 図のようにフットシール(付属品)をはがす



2 サラウンドスピーカーの底面に4個ずつフットを張る(縦置きまたは横置きを選ぶ)

• 縦に置くとき

• 横に置くとき

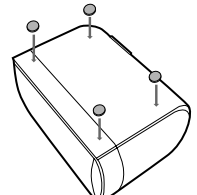
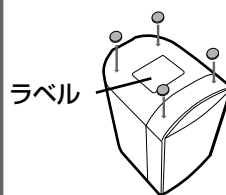

パターン3

この置きかたにしたときは、「スピーカーポジションを設定する」(→18ページ)で「R」を選びます。

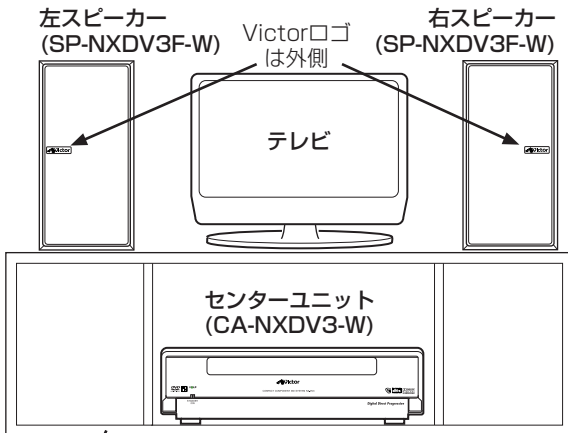

テレビ置台など
(市販品)

リスニングポイント

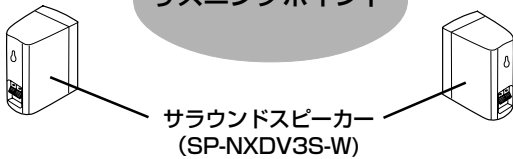

- リスニングポイントのやや後ろにサラウンドスピーカーを設置します。
この場合、サラウンドスピーカーのコードを長さ10mのもの(付属品)と付け換えます。

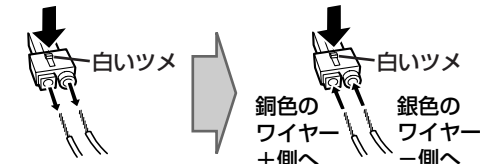

プラグの白いツメを
押しながら、ワイ
ヤーを抜く

プラグの白いツメを
押しながら、10mの
コードを接続する

- サラウンドスピーカーを置台などに置いて設置するときは、置きかたに合わせてすべり止めのフットを張ってください(→10ページ「サラウンドスピーカーにすべり止めのフットを張る」を参照)。
- サラウンドスピーカーを壁に掛けて設置するときは、左上の「サラウンドスピーカーを壁に掛けて設置する場合のご注意」をご覧ください。

サラウンドスピーカーを壁に掛けて設置する場合のご注意

サラウンドスピーカー背面のフックを使って、壁や柱などに掛けて設置することもできますが、次のことにご注意ください。

- 取り付け用のネジ(木ネジなど)は、十分に強度の得られるネジをお客様でご用意ください。
- 強度や取り付けが不十分な場合、落下により被害を及ぼしたり、使用している機器などを損傷する恐れがあります。壁の強度など、お客様で判断できないときは、必ず専門の業者にご相談ください。
- 取り付け位置に十分考慮してください。日常生活で邪魔になる位置、体や頭がぶつかりやすい位置などに取り付けると、ケガや器物の破損をまねく恐れがあります。

表示窓のスピーカー表示について

スピーカー表示には、入力信号と使用中のスピーカーが表示されます。

SW : サブウーハー
サブウーハーの設定が「OFF」(→41ページ)のとき、またはヘッドホン使用時は消灯

L : 左フロントスピーカー信号入力時に点灯

C : センタースピーカー信号入力時に点灯

R : 右フロントスピーカー信号入力時に点灯

LFE : LFE信号入力時に点灯

LS : 左サラウンドスピーカー信号入力時に点灯

S : モノラルサラウンド信号入力時に点灯

RS : 右サラウンドスピーカー信号入力時に点灯

L、C、R、LS、LRの下にある線が点灯しているときは、そのスピーカーから音声が出ています。

- 本機のスピーカーは、防磁設計(JEITA仕様)になっておりますが設置方法によっては、テレビに色ムラを生ずることがあります。次の点にご注意ください。

- 必ずテレビの主電源スイッチを「切」にしてから設置する。
- テレビの種類によって万一、色ムラが生じたときはテレビとスピーカーを10cm以上離す。そのあと、テレビの主電源スイッチをいったん切ってから、30分程度待って「入」にする。

接続 —接続が終わるまで電源は入れないでください。—

FM簡易アンテナの接続 (付属品)

中央のピン部に差し込みます。

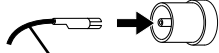

FM簡易アンテナ

- 接続したFM簡易型アンテナは、最も受信状態の良い位置と方向にまっすぐ伸ばしてセロハンテープなどで固定します。

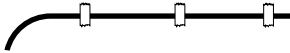

付属のアンテナだけでは受信状態が悪いときは、13ページもご覧ください

AMループアンテナの接続 (付属品)

- 接続したAMループアンテナを左右に回して最も受信状態の良い方向に向けて置きます。本体からできるだけ離して置いてください

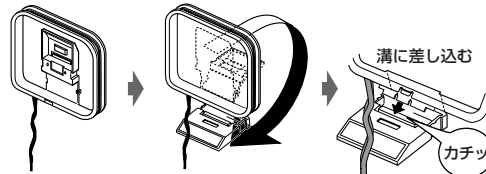

アンテナ線の先端にビニールがついているときは、ねじりながら抜き取ります。

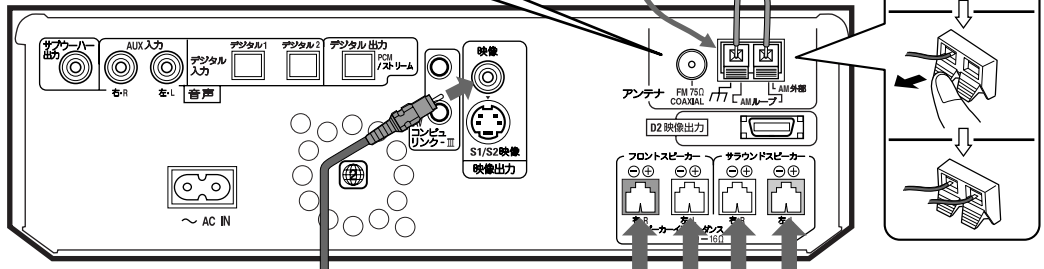
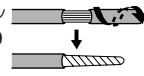

付属のビデオコード (黄)



映像入力

テレビ

- 本機の映像出力は、テレビ (またはモニター) と直接つないでください。ビデオデッキを経由してつなぐと、再生中に画像が乱れることがあります。ビデオデッキ内蔵のテレビ (テレビデオ) につないだ場合も、再生中に画像が乱れる場合があります。

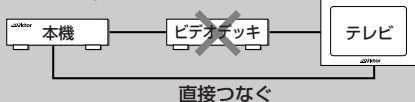

テレビにS映像端子やD端子があるとき



13ページをご覧ください。

テレビの接続

付属のスピーカーコード (長さ2m)

赤 白 灰 青

端子と同じ色のスピーカーコードを接続します。

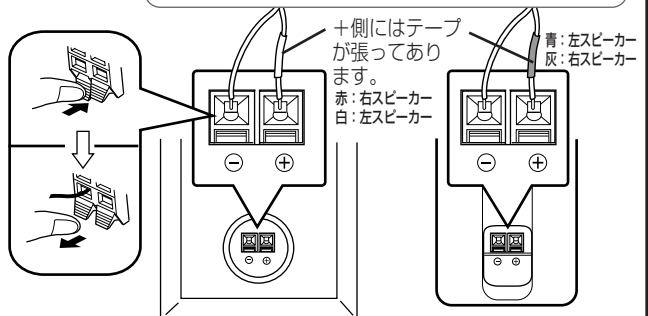

フロントスピーカー (背面)

サラウンドスピーカー (背面)

- フロントスピーカーとサラウンドスピーカーを接続します。
- スピーカーコードの+側には、スピーカーコード本体側プラグと同じ色のテープが張ってあります。
- 「+」と「-」は正しく接続してください。
- 本機を移動するときなど、本体背面からスピーカーコードを外すときは、左図のようにスピーカー端子のレバーを押しながら抜きます。

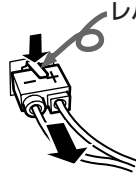

スピーカーの接続

付属のアンテナだけでうまく受信できないとき

■ AM放送

AM 外部端子に3m~5mのケーブル(電線:市販品)を接続し、窓際や屋外になるべく高く水平に張ります。

AMループアンテナも一緒に接続しておきます。

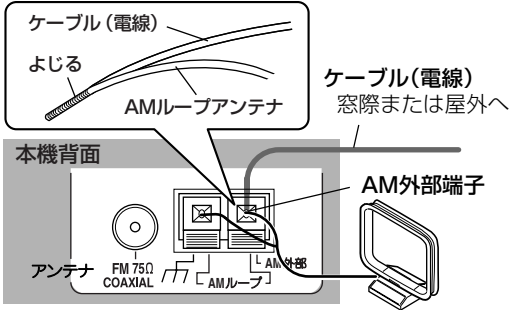

■ FM放送

マンションなどの壁の共聴アンテナ端子を使います。

FM簡易型アンテナは外します。

市販の同軸ケーブルとアンテナコネクター(別売り)を用意してください。

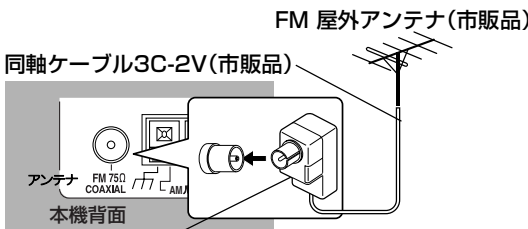

アンテナコネクター VZ-71A(別売り) 共聴アンテナ端子などへ

電波状態によっては、FMフィーダーアンテナ: CN-511A(別売り)がアンテナコネクターと一緒にご利用になれます。

サラネットの外しかた

お手入れのときなど、フロントスピーカーのネットを手前に引いて取り外すことができます。

- サラウンドスピーカーのネットは外すことはできません。

ご注意

- スピーカーの極性(+と-)を逆に接続すると、ステレオ感や音質がそこなわれますのでご注意ください。
- スピーカーコードの+と-をショートさせないでください。故障の原因となります。

S映像入力端子付きテレビと接続する

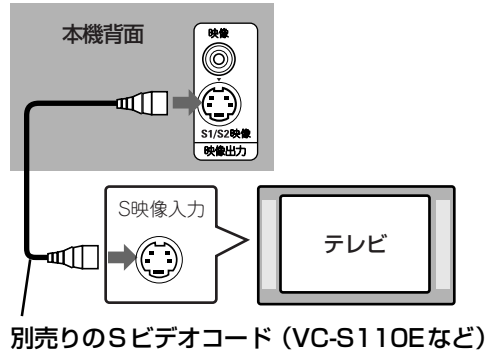

別売りのSビデオコード (VC-S110Eなど)

D端子付きテレビと接続する

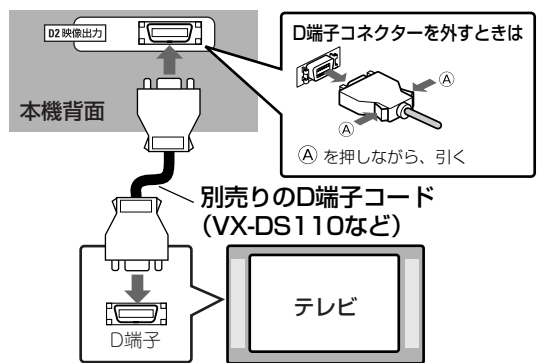

テレビがプログレッシブ対応のとき、スキャンモードの切換で「プログレッシブ」に設定する(→21ページ)

- プログレッシブスキャン方式をお楽しみいただくためには、テレビのD端子がD2信号に対応している必要があります。詳しくはテレビの取扱説明書をご覧ください。

S映像端子について

- S映像は、映像を輝度信号(Y)と色信号(C)に分けた映像信号です。映像入力端子に接続した場合(黄色のプラグ)より、色のにじみの少ない鮮明な映像がお楽しみいただけます。
- 本機のS映像出力端子は、S1およびS2映像信号に対応しています。S映像信号にフルモード(縦長の映像)を自動判別するための識別信号を合わせた信号です。接続したテレビがS1またはS2映像信号対応機種るとき、この信号を検知すると自動的に画面サイズを変更します。

D端子について

- D端子は、コンポーネント映像信号と同じ信号(映像を色信号2系統と輝度信号1系統に分けた信号)を扱いますが、コード1本で接続でき、送られる映像の信号フォーマットや縦横比(アスペクト比)の検出信号をもっているのが特長です。色の発色がよく、S映像よりも高い映像品位をお楽しみいただけます。
- 本機のD端子は、D2信号まで対応しています。

接 続 (つづき)

他の機器の接続 ・ ご使用になる機器の取扱説明書をよくお読みになり、正しく接続してください。

アナログ機器の接続

市販のイコライザー内蔵タイプのレコードプレーヤーなど、アナログ機器をAUX端子に接続します。

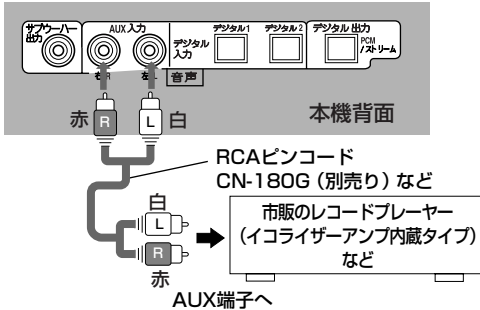

サブウーハー機器の接続

市販のパワードサブウーハーをサブウーハー端子に接続します。

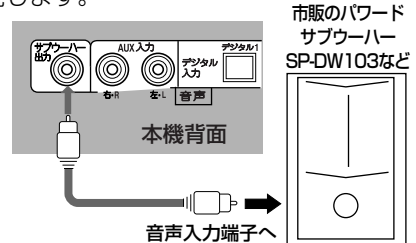

- サブウーハーを接続したときは「その他の設定」(→41ページ)をご覧ください。

デジタル機器の接続

別売りのMDプレーヤーやCSチューナーなどのデジタル再生機器はデジタル入力端子に接続します。別売りのデコーダー内蔵AVアンプなどは、デジタル出力端子に接続します。ドルビーデジタルデコーダーまたはDTSデコーダー、デコーダー内蔵AVアンプと接続すると、高音質のサラウンド再生ができます。

- デジタル出力端子に接続した機器に応じて、出力するデジタル音声の種類を設定してください。(→70ページ参照)

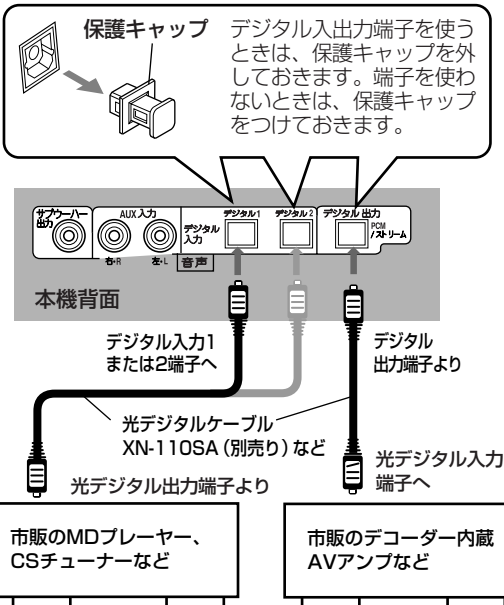

AVコンピュリンク端子について

接続するテレビまたは機器がビクター製で、AVコンピュリンクIIまたはIII端子があるときは、「AVコンピュリンクの活用」(→73ページ)をご覧ください。

電源の接続 すべての接続が終了してから

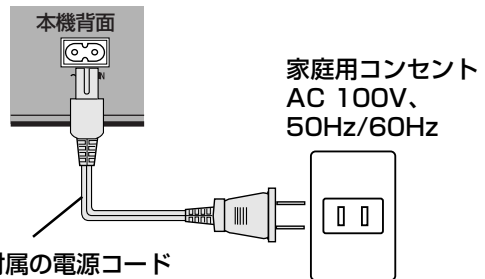

電源コードをコンセントに差し込むと本体のSTANDBY/ONランプが赤く点灯します。

お知らせ

- 形状の違いによる故障や事故を防止するため、指定以外の電源コードは絶対に使用しないでください。
- 付属の電源コードは、本機以外の機器には使用しないでください。
- 電源コードを紛失したり電源コードが断線したときは、お買い上げの販売店で別売りの電源コード：CN-325Aをお買い求めください。
- 長期間使用しないときは、コンセントから電源コードを抜いておいて安全および節電に心がけてください(電源が切れていても、電源コードが接続されていると約0.8Wの電力が消費されます)。

各部の名前 — ()内の数字のページに説明があります—

本体

開けるときは
上部を手前に
引きます。

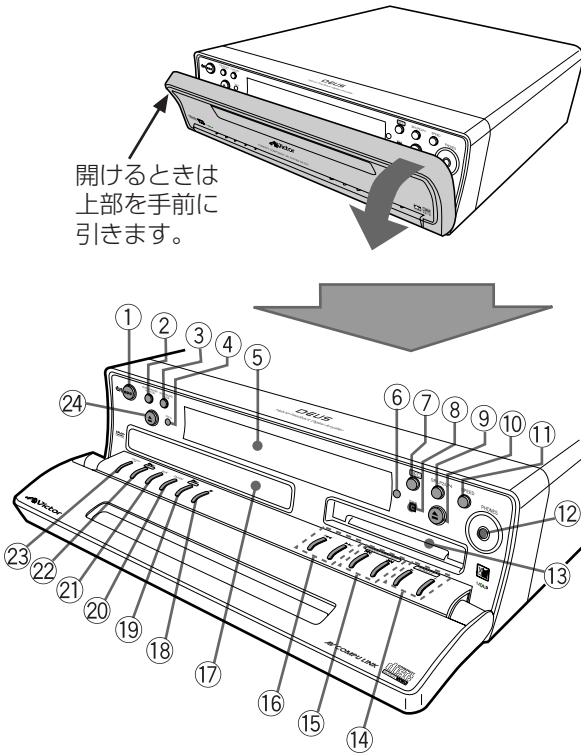

- ① 電源/イ (電源) (18, 22)
- ② サラウンド スピーカー ポジション (18)
SURR SPEAKER POSITION
- ③ サラウンド モード (40)
SURROUND MODE
- ④ ディスク イン ランプ (ディスク) (26)
DISC IN ランプ (ディスク)
- ⑤ 表示窓

- ⑥ リモコン受光部 (17)
- ⑦ REC (50, 51, 52, 53)
- ⑧ ディスク イン ランプ (MD) (42)
DISC IN ランプ (MD)
- ⑨ SP/LP2/LP4 (49)
- ⑩ ▲ (MD取り出し) (22, 43)
スピード
- ⑪ SPEED (51)
- ⑫ PHONES (ヘッドホン) 端子
ミニプラグ付ヘッドホン (別売り) をつなぎます。
プラグを接続すると、「HEADPHONE」が数秒
間表示されスピーカーから音は出なくなります。
- ⑬ MD挿入口 (42)
- ⑭ ボリューム グループ タイトル スキップ (22)
VOLUME+, - (22)
- ⑮ GROUP/TITLE SKIP I<<, >>I (29, 39, 45)
- ⑯ ◀◀, ▶▶
・ ラジオ (24, 53)
・ ディスク (29, 39)
・ MD (43)
- ⑰ ディスクトレイ (26)
- ⑱ ■ (停止)
・ ディスク (28)
・ MD (43)
- ⑲ ▷/|| MD (42)
- ⑳ FM/AM (24, 25)
- ㉑ AUX (47)
- ㉒ ▷/|| DVD/CD (26)
スタンバイ オン
- ㉓ STANDBY/ONランプ (14, 22)
- ㉔ ▲ (ディスク取り出し) (22, 26)

表示窓

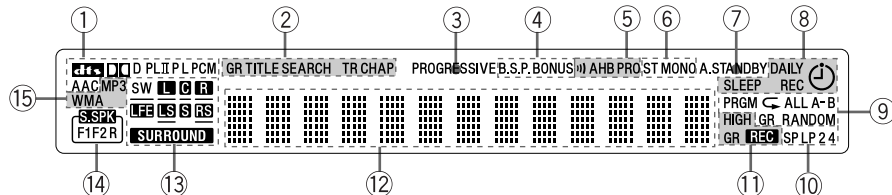

- ① デジタル音声フォーマット表示 (40)
- ② ディスク再生表示
- ③ PROGRESSIVE表示 (21)
プログレッシブ
- ④ B.S.P.表示 (32)/BONUS表示 (33)
ボーナス
- ⑤ 音質効果表示 (23)
ステレオ モノ
- ⑥ ST/MONO表示 (25)
オート
- ⑦ A. STANDBY表示 (68)
スタンバイ
- ⑧ タイマー表示 (66, 67)
- ⑨ 再生モード表示 (34, 35, 44, 45)
- ⑩ MDの再生/録音モード表示 (42, 48, 49)
- ⑪ 録音表示 (50)
- ⑫ 情報表示部
- ⑬ スピーカー表示(11)/SURROUND表示(40)
サラウンド
- ⑭ スピーカーポジション表示 (18)
- ⑮ 音楽ファイル表示 (39)

おまけ

各部の名前 (つづき) - ()の数字のページに説明があります-

リモコン(RM-SNXDV3-W)

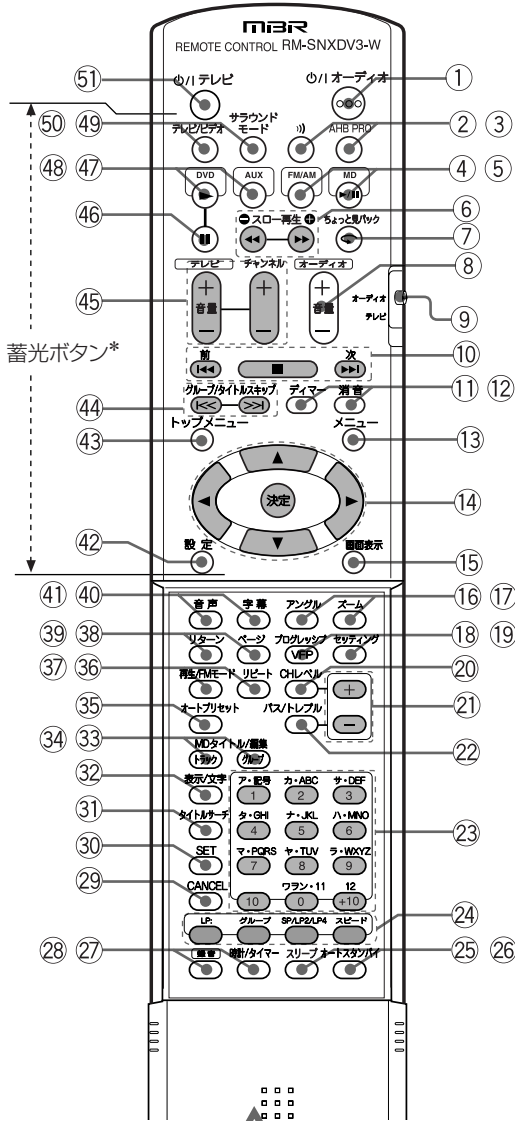

蓄光ボタン*



リモコン下側のカバーは、
図のように開けます。

- ① 冫/オーディオ (電源) (22)
本機の電源の「入↔切」に使用します。
- ② 冫) (クッキーリボイス) (23)
- ③ AHB PRO (23)
- ④ FM/AM (24, 25, 52)
- ⑤ MD ▶/II (42~45, 53)
- ⑥ ◀◀ (⊖)、▶▶ (⊕) (29, 30, 43)
- ⑦ ちょっと見バック (30)
- ⑧ オーディオ音量 +、- (22)
本機の音量を調節するとき使います。
- ⑨ オーディオ/テレビ切換スイッチ (17, 19)
本機を操作するときには、必ず「オーディオ」側に
戻しておきます。
- ⑩ ◀◀ (前)、▶▶ (次)
・ ラジオ (24, 25)
・ ディスク (29, 35, 39)
・ MD (43~46, 55, 58~62)
・ 時計合わせ/タイマー (20/66, 67)
■ (停止)
・ ディスク (28)
・ MD (43)
- ⑪ ディマー (23)
- ⑫ 消音 (23)
- ⑬ メニュー (26)
- ⑭ カーソル (▲/▼/◀/▶)、決定
- ⑮ 画面表示 (36)
- ⑯ アングル (31)
- ⑰ ズーム (32, 39)
- ⑱ プログレッシブ/VFP (21, 33)
- ⑲ セットアップ (41)
- ⑳ CH (チャンネル) レベル (41)
- ㉑ +、- (23, 41)
- ㉒ バス/トレブル (23)
- ㉓ 数字ボタン (20, 24, 25, 29, 43, 56)
- ㉔ MD録音設定ボタン
・ LP: (49)
・ グループ (49)
・ SP/LP2/LP4 (49)
・ スピード (51)
- ㉕ スリープ (65)
- ㉖ オートスタンバイ (68)
- ㉗ 時計/タイマー (20, 66, 67)
- ㉘ 録音 (50~53)
- ㉙ キャンセル
CANCEL (20, 35, 44, 46, 55)
- ㉚ セット
SET (20, 25, 46, 55, 58~64, 66, 67)
- ㉛ タイトルサーチ (46)

* 蓄光ボタン

範囲内の白いボタンは、昼間の光や蛍光灯の光などを蓄え、
暗闇でも薄く発光する蓄光ボタンになっています。

- ③2 表示/文字 (23, 43, 46, 51, 56)
- ③3 MDタイトル/編集グループ (55, 60~64)
- ③4 MDタイトル/編集トラック (55, 58~61)
- ③5 オートプリセット (25)
- ③6 リピート (34, 39, 43)
- ③7 再生/FMモード (25, 35, 44, 45)
- ③8 ページ (32)
- ③9 リターン (26)
- ④0 字幕 (31)
- ④1 音声 (31)
- ④2 設定 (21, 69)
- ④3 トップメニュー (26)
- ④4 グループ/タイトルスキップ |<<, >>| (29, 33, 39, 45, 55, 62~64)
- ④5 テレビ操作ボタン
 - ・音量 +, - (19)
 - ・チャンネル +, - (19)
- ④6 II (ディスクの一時停止) (30)
- ④7 AUX (47)
- ④8 DVD ▶ (21, 26, 28, 30, 34, 35, 39)
- ④9 サラウンドモード (41)
- ⑤0 テレビ/ビデオ (19)
- ⑤1 冫/テレビ (電源) (19)

リモコンについて

本機のリモコンを使ってテレビの操作ができます。詳しくは、19ページ「リモコンでテレビを操作する」をご覧ください。

オーディオ/テレビ切換スイッチについて

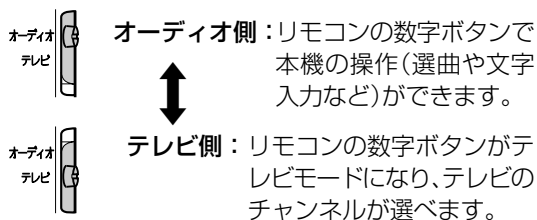

ご注意

- ・オーディオ/テレビ切換スイッチを「テレビ」側にしてテレビの操作をした後は、必ずオーディオ/テレビ切換スイッチを「オーディオ」側に戻してください。戻さないと、数字ボタンで本機の操作ができません。

リモコンに乾電池を入れる

単3形の乾電池2本をリモコンに入れます。

1 裏ぶたをあける

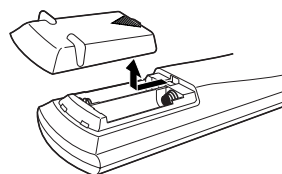

2 乾電池を入れる

単3形乾電池を2本入れます。

リモコン内部の表示に極性を合わせ、⊕/⊖を正しく入れてください。

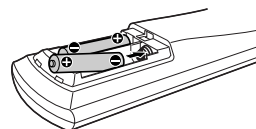

3 裏ぶたをしめる

「カチッ」と音がしてしまります。

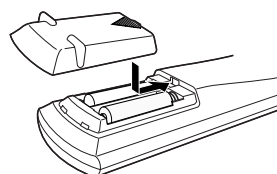

- ・付属の電池は動作確認用です。早めに新しい電池と交換してください。
- ・一度使用した電池と新しい電池を混ぜて使用しないでください。
- ・種類の違う電池(アルカリとマンガン)と混ぜて使用しないでください。
- ・長期間使用しないときは、電池を取り出しておいってください。液漏れなどの原因となります。

リモコンの操作

リモコンを使うときは、本体正面に向けて正しく操作してください。極端に斜めの方向から操作したり手前に障害物があると、信号が届かなくなります。

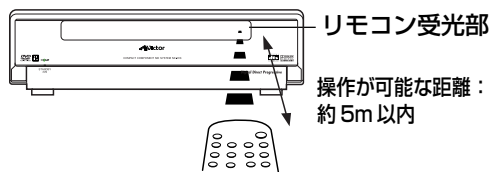

- ・操作範囲が狭くなったり、本体に近づけないと操作できなくなったときは、新しい乾電池と交換してください。交換するときは、2本とも同じ種類の新しい単3形乾電池と交換してください。
- ・リモコンを落としたり、強い衝撃をあたえないでください。

スピーカーポジションを設定する

サラウンドスピーカーの置きかた(→10～11ページ「本機の置きかた」参照)に合わせてスピーカーポジションの設定をします。

- 電源「切」のとき、本体を使って設定します。
- DISPLAY OFF(→23ページ参照)になっているときは、DISPLAY ONに設定してから行います。

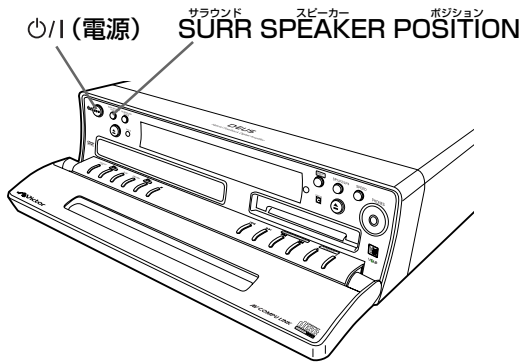

準備

本機の電源が「入」のときは、本体の を押して電源を「切」にします。

1

をくり返し押して、**スピーカーポジションを選ぶ**

表示窓にスピーカーポジションが次のように表示されます。

- S.SPK POS. F1 : 下のパターン1の置きかたのとき選びます。
- ↓
- S.SPK POS. F2 : 下のパターン2の置きかたのとき選びます。
- ↓
- S.SPK POS. R : 下のパターン3の置きかたのとき選びます。

• 表示窓の表示は、数秒後に消えます。

パターン1 スピーカーポジション→「F1」

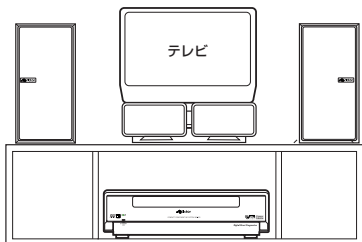

- サラウンドスピーカーをセンターに置いて使うとき
(マルチチャンネルのセンター用の音声は、センター)のサラウンドスピーカーに振り分けて鳴ります)

パターン2 スピーカーポジション→「F2」

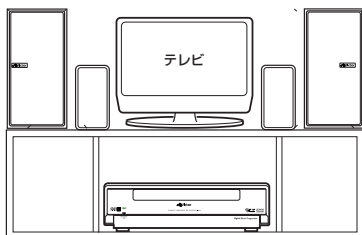

- サラウンドスピーカーをフロントスピーカーの近くに設置するとき
(マルチチャンネルのセンター用の音声は、左右の)サラウンドスピーカーに振り分けて鳴ります)

パターン3 スピーカーポジション→「R」

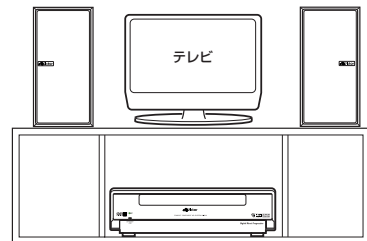

リスニングポイント



- サラウンドスピーカーをリアに置いて使うとき
(マルチチャンネルのセンター用の音声は、フロント)スピーカーから鳴ります)

スピーカーポジションを「R」にすると、初期設定画面(→69ページ参照)にスピーカー設定が追加されます。

スピーカー設定のアイコン

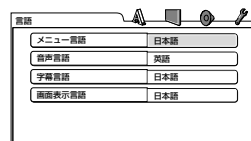

スピーカーポジションが「R」以外の初期設定画面

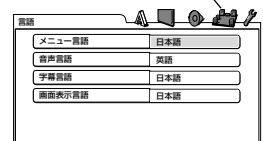

スピーカーポジションが「R」の初期設定画面

リモコンでテレビを操作する

本機のリモコンを使って、ビクター製テレビや他メーカーのテレビを操作することができます。

- ・ビクター製のテレビは、お買い上げ時の状態で操作することができます。

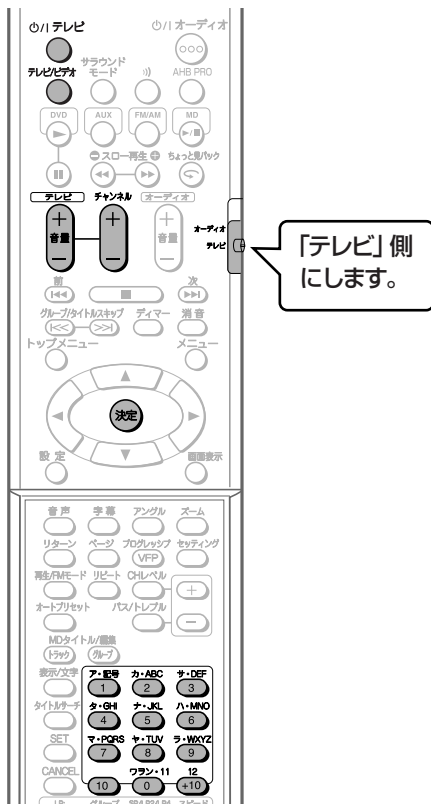

お知らせ

- ・リモコンの電池を交換したときは、メーカー設定をやり直してください。
- ・メーカーコードは変更される場合があります、右下表のメーカー製テレビでも操作できないことがあります。

テレビを操作する

| | |
|--|-------------------|
| | テレビの電源を「入/切」する |
| | テレビの入力をビデオ入力に切替える |
| | テレビ音量の調節とチャンネルの変更 |

リモコンのオーディオ/テレビ切換スイッチを「テレビ」側にすると

| | |
|-------|---|
| 数字ボタン | TV1~TV12を選びます。 0ボタンがTV11、 +10ボタンがTV12になります。 |
|-------|---|

- ・テレビの操作が終わったら、オーディオ/テレビ切換スイッチは「オーディオ」側に戻してください。戻さないと、数字ボタンで本機の操作ができません。

ビクター製以外のテレビのとき

テレビのメーカーコードの設定

1 リモコンのオーディオ/テレビ切換スイッチを「テレビ」側にする

2 を押す
・ テレビは手順3が終わるまで押したままにします。

3 を押してから、下のメーカーのコード番号表を参考に、数字ボタンを使ってコード番号を入力する

- ・複数のコードを持つメーカーの場合、機種によって動作するコード番号が異なります。順番に試してみて正しく動作するコード番号を選んでください。

例：サンヨー[04]の場合、 0 → 4
松下[23]の場合、 2 → 3 と押す

4 を離す
リモコンのメーカーコードの変更は終わりです。

メーカーのコード番号表

| メーカー名 | コード番号 |
|---------|----------------|
| ビクター | 01, 02, 03 |
| サンヨー | 04, 05, 06 |
| シャープ | 07, 08 |
| 富士通ゼネラル | 09, 10 |
| ソニー | 11, 12, 13 |
| 東芝 | 14 |
| NEC | 15 |
| パイオニア | 16 |
| 日立 | 17, 18 |
| フナイ | 19, 20, 21, 22 |
| 松下 | 23, 24, 25, 26 |
| 三菱 | 27 |
| アイワ | 28, 29 |
| フィリップス | 30 |
| コルティナ | 31, 32, 33, 34 |

本機を操作する前の準備

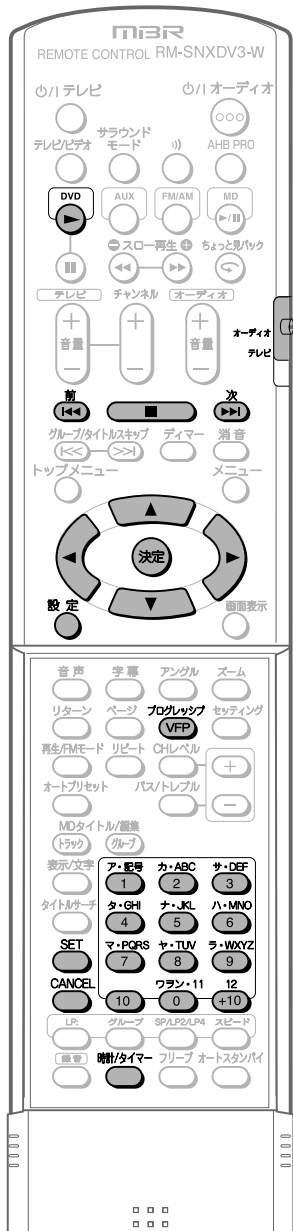

「オーディオ」側にしておきます。

時計を合わせる

解説 24時間表示の時計を合わせます。
 ・電源が「入/切」どちらの状態でも設定できます。

例:午前10時10分に合わせるとき

1 **時計/タイマー** を押す

「時」表示が点滅

2分以内に

2 **次** (または **前**) で「時」を合わせてから **SET** を押す

次 (または **前**) で「分」を合わせてから **SET** を押す

- ・▶▶▶ (または◀◀◀) を押したままにすると、連続して変わります。
- ・▶▶▶ (または◀◀◀) の操作はカーソル▶ (または◀) でもできます。
- ・電源「入」のときは、約2秒でソース(音源)の表示に戻ります。
- ・「分」のSETを押す前に、CANCELを押すと「時」の設定に戻ります。

時刻を数字ボタンで合わせる

手順2のとき数字ボタンを使って「時」と「分」を合わせることもできます(リモコンのオーディオ/テレビ切換スイッチは「オーディオ」側)。

午前12時にする : $\text{+10} \rightarrow \text{2}$

午後8時にする (20:00) : $\text{+10} \rightarrow \text{10}$

(または +10 を2回)

押したあと ワラン・11 0 を押す

SET を押したあと

25分にする : $\text{+10} \rightarrow \text{+10} \rightarrow \text{5}$

30分にする : $\text{+10} \rightarrow \text{+10} \rightarrow \text{10}$

SET を押す

時刻を合わせ直す

時刻を合わせ直すときは、**時計/タイマー**を5回押して、時計を表示させてから、**手順2**の操作をします。
 現在時刻は、テレビ放送の時刻表示や電話の時報案内などを利用してください。

ご注意

- ・本機の時計は、月に1分程度のズレを生じます。タイマー操作をするときは、事前に時刻を設定し直してください。
- ・電源コードを外したり停電などで電源が切れたときは、「0:00」表示に戻ります。もう一度正しい時刻に合わせてください。

テレビのタイプを設定する

準備

テレビの電源を入れ、本機からの映像が映るようにする
本機と接続したテレビの入力切換を、その端子名(ビデオ1など)に切換えます。



1  を押してから
 を押す

ソース(音源)をDVDにします。

2 設定  を押す

初期設定画面がテレビ画面に表示されます。

| 言語 | |
|--------|-----|
| メニュー言語 | 日本語 |
| 音声言語 | 英語 |
| 字幕言語 | 日本語 |
| 画面表示言語 | 日本語 |

3  (または ) を押して
「映像」を選び、
 を押す

| 映像 | |
|-----------|---------|
| TVタイプ | レターボックス |
| 映像ソース | オート |
| スクリーンセーバー | オン |
| ファイルタイプ | オーディオ |

4  (または ) を押して
TVタイプを選び、 を押す

- ・従来のテレビ(4:3)と接続しているとき「レターボックス」または「パンスキャン」を選びます。
- ・ワイドテレビと接続しているとき「16:9」を選びます。

詳しくは、「映像設定画面」の「TVタイプ」(⇒70ページ)をご覧ください。

5 設定  を押す

初期設定画面が消えます。

スキャンモードの切換え

解説

プログレッシブスキャン対応テレビと本機をD映像端子で接続したときは、スキャンモードをプログレッシブ方式に切換えます。お買い上げ時は、インターレース方式に設定されています。
・リモコンで操作します。

1  を押す

ソース(音源)をDVDにします。
ディスクが入っていたときは、 (停止)を押します。
ディスクが入っていないときは、表示窓に「NO DISC」と表示されます。

2  を2秒以上長押しする

表示窓に現在のスキャンモードが表示されます。

3  (または ) を押して

プログレッシブ
「PROGRESSIVE」または
インターレース
「INTERLACE」を選び、
 を押す

ソース(音源)表示に戻ります。
プログレッシブ方式を選ぶと、表示窓に「PROGRESSIVE」が表示されます。

 **お知らせ**

- ・テレビの映像が不自然に映るときは、スキャンモードを「インターレース」にしてください。

デジタルダイレクトプログレッシブ方式について
これまでのプログレッシブスキャン対応DVDプレーヤーでは、プログレッシブスキャンで収録されたDVDビデオの映像信号を、インターレーススキャンに変換してから再度プログレッシブスキャンに戻すという処理を行っていたため、映像がブレたり不自然に写ることがありました。

ビクターの**デジタルダイレクトプログレッシブ方式**は、DVDビデオのプログレッシブスキャン映像をそのまま出力するので、プログレッシブスキャンが持つ本来の自然で美しい映像の再生を実現しています。

準備

基本操作

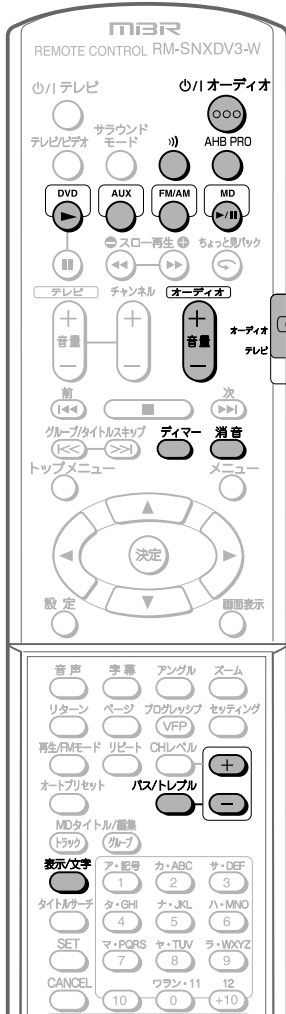

• 本機を操作するときは、必ず「オーディオ」側で操作してください。

1



オーディオ







を押す (本体は  を押す)

- 電源が入り、「Hello」が表示されたあと、現在のソース(音源)名が表示されます。
- STANDBY/ONランプが黄緑に点灯します。



イチ押しプレイ:

- DVD , MD , FM/AM, AUXのいずれかを押したときも電源が入り、ソース(音源)も変わります(ディスク、MDが入っているときは、再生が始まります)。

2

DVD  AUX  FM/AM  MD  の

いずれかを押して再生する
ソース(音源)を選ぶ

| | 操作 | 参照ページ |
|------------|--|-------|
| ディスクを見る/聞く | 本体の▲(ディスク取り出し)を押し、ディスクトレイにディスクを入れ、DVD  (>/ DVD/CD) を押す。 | 26 |
| MDを聞く | MD挿入口にMDを入れ、MD  (>/ MD) を押す。 | 42 |
| ラジオを聞く | FM/AMを押してFMまたはAMを選び、聞きたい放送局を選局する。 | 24 |
| 他の機器の音声を聞く | 他の機器をつなぎ、AUXを押してAUX、AUX-DIGITAL1またはAUX-DIGITAL2を選ぶ。 | 47 |

3

オーディオ



を押して音量を調節する

- VOLUME 0~40の範囲で調節できます。

4

使い終わったら  を押し

て電源を切る

表示窓に「See You」が表示されたあと、現在時刻が表示されます。



お知らせ

- 電源「切」のとき▲(ディスク取り出し)を押すと、電源が入りディスクトレイが出てきます。
- ▲(MD取り出し)を押すと、電源が入り、MDが入っているときは出てきます。
- 電源「切」のときは、MDを入れることができません。無理に押し込むと故障の原因となります。

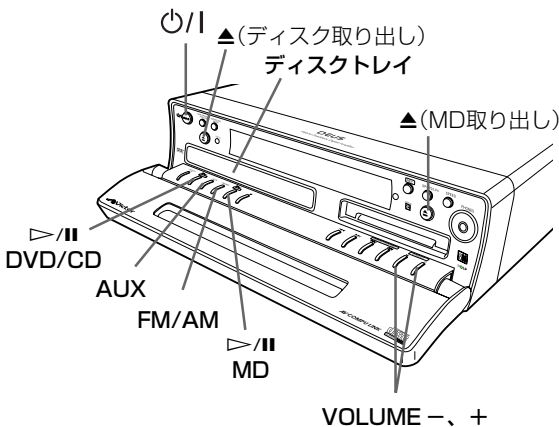

* 以後、本書では、主にリモコンを使った操作を説明します。本体のボタンで、リモコンのボタンと同じ名前や似た記号のボタンは、同じ働きをします。また、本体だけのボタンで操作するときは、本体で説明します。

一時的に消音する

解説 電話のときなど、ボタン一つで簡単に音を消すことができます。

1 を押す

「FADE MUTING」と数秒間表示され、音量が「0」まで下がります。

もう一度消音を押すと、徐々に元の音量に戻ります。

- リモコンのオーディオ音量または、本体のVOLUME+を押して音量を上げることもできます。

重低音を強調する

1 * を押す

押すごとに「オン ↔ オフ」が選べます。「オン」(お買い上げ時の状態)のときは表示窓に「AHB PRO」が表示され、クリアで迫力のある重低音が楽しめます。

- ヘッドホンの音には効きません。

* **AHB PRO**
アクティブ ハイパー バス プロ
Active Hyper Bass PROの略です。

小音量のときに聞き易くする

解説

クッキリボイス機能を使うと、小音量のときでもDVDビデオのセリフなどが聞き易くなります。

- ソース(音源)がラジオ以外のとき、設定できます。
- サラウンド音声でセンターチャンネルの信号があるとき、または、ステレオ音声でもサラウンドの設定(ALL. CH ST以外)をしているとき(→40ページ参照)に効果がありません。

1 を押す

現在のクッキリボイスモードが表示され、表示中さらにボタンを押すと「オン ↔ オフ」が選べます。「オン」のとき、表示窓に  が表示されます。

- 録音を行うとクッキリボイス機能は解除されます。

音質を調節する

1 をくり返し押して

「BASS」(低音)または「TREBLE」(高音)を選ぶ

表示中に 

2 または を押して調節する

-5~0~+5の範囲で調節できます。

- 音質調節の表示は、数秒後にソース(音源)表示に戻ります。

表示窓を暗くする(ディマー機能)

1 を押す

押すごとに表示窓の明るさが次のように変わります。

- DIMMER ON : 表示窓が暗くなります。
- ↓
DISPLAY OFF : 数秒後に表示窓が消灯します。いずれかの操作をすると、表示窓が数秒間点灯します。
- ↓
DISPLAY ON : 表示窓が明るく点灯します。

- 電源「切」のときは、「DISPLAY OFF ↔ DISPLAY ON」になります。

操作中に表示を変える

1 を押す

ソース(音源)がMD以外のとき:

押すごとに時計表示 ↔ ソース(音源)表示に切り換わります。

MDが入っているときは、MDの録音残量時間(REM.表示)も見ることができます。

ソース(音源)がMDのとき:

「演奏中にタイトルなどを見るには」(→43ページ参照)をご覧ください。

お知らせ

- 音量の調節、AHB PROやクッキリボイスの効果は、スピーカーの音声に効きます。録音される音には影響ありません。

ラジオ放送を聞く

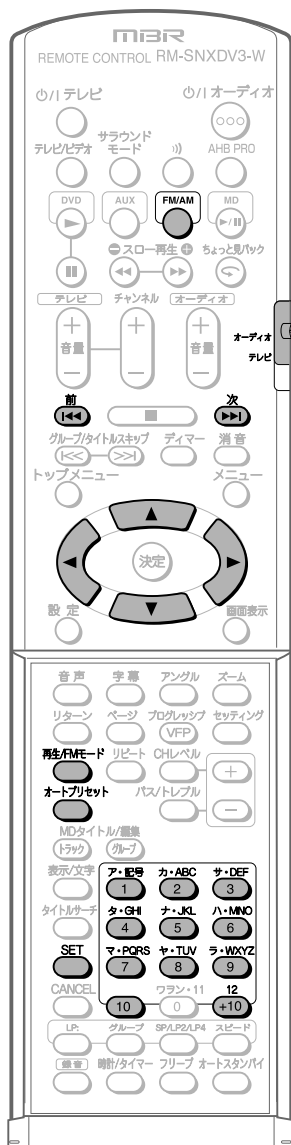

「オーディオ」側にしておきます。

お知らせ

- マニュアル選局の場合、FM放送では0.05MHzずつ、AM放送では9kHzずつ周波数が変わります。

| | | |
|------|-----------|----------------------|
| FM放送 | 0.05MHzずつ | : 76.00MHz~108.00MHz |
| AM放送 | 9kHzずつ | : 531kHz~1629kHz |

- 本機は、テレビ1ch: 95.75MHz、2ch: 101.75MHz、3ch: 107.75MHzの音声を受信することができます。
- 電源を「切」にしたり他のソース(音源)に切換えたとき、最後に受信していた放送局が記憶されます。再びラジオに切換えると、同じ放送局が受信できます。
- 本機はAMステレオ放送には対応していません。

放送局を受信する (オート選局、マニュアル選局)

1 を押してFM放送またはAM放送を選ぶ

ソース(音源)がラジオになります。

2 (または) を押して放送局を選ぶ

2つの選局方法があります。

オート選局

周波数が変わり始めるまで押したままにします。変わり始めたら指を離します。放送局を受信すると周波数が止まります。途中で止めるときは、ボタンを「ポン」と押します。

マニュアル選局

押すごとに周波数が変わります。

- FMステレオ放送を受信すると、ST表示が点灯します。
- 電波が弱く、オート選局で受信できないときはマニュアル選局に切換えてください。

記憶(メモリー)した放送局を選ぶ (プリセット選局)

解説 オートプリセットまたはマニュアルプリセット(→25ページ参照)で記憶(メモリー)させた放送局を呼び出します。

1 を押してFM放送またはAM放送を選ぶ

2 数字ボタン(~ 、)で放送局のプリセット番号を選ぶ
(プリセット選局)

- 数字ボタンの使いかたは、右の説明を参照してください。
- カーソル (または) でプリセット番号を選ぶこともできます。

オートプリセット (放送局を自動で記憶)

解説

FM放送とAM放送のオートプリセットは別々に行います。
受信できるすべての放送局、またはプリセットの最大数(FM:30局、AM:15局)まで記憶されると、オートプリセットは終了します。

1  を押してFM放送またはAM放送を選ぶ

2 オートプリセット  を2秒以上長押しする

オートプリセットが始まったら指を離します。終了するとプリセット番号1の放送局が受信されます。

- 雑音の多い放送局もプリセットされることがあります。このようなときは、マニュアルプリセットで選び直してください。
- オートプリセットすると、放送局は上書きされます。

ご注意

- 電源コードをコンセントから抜いたり停電があると、記憶(メモリー)した放送局が消去されることがあります。

マニュアルプリセット (放送局を手動で記憶)



1  を押してFM放送またはAM放送を選ぶ



2  (または ) を押して記憶させる放送局を選ぶ

→24ページ「放送局を受信する(オート選局/マニュアル選局)」参照。

3  を押す

「SET」が点滅します。  点滅中に

4 数字ボタン( ~ 、) を押してプリセット番号を選ぶ

- 数字ボタンの使いかたは、下の説明を参照してください。
- カーソル  (または ) でプリセット番号を選ぶこともできます。



5  を押す

「STORED」が表示されます。表示が消えると記憶(メモリー)されます。



- FM放送の受信モード(下の「FMステレオ放送が雑音で聞きにくいとき」参照)も記憶されます。

数字ボタンの使いかた

1~10の番号を選ぶとき





ア・記号  ~  のいずれかを押します。





11以上の番号を選ぶとき

15を選ぶ:   → 

20を選ぶ:   →  と押します。

21以上の番号を選ぶとき

25を選ぶ:   →   → 

30を選ぶ:   →   →  と押します。

FMステレオ放送が雑音で聞きにくいとき

再生/FMEモード  を押して受信モードを切り換える

表示窓のMONO表示が点灯し、聞きやすくなることがあります(このとき音声はモノラルになります)。

元に戻すときは

もう一度、再生/FMモードを押します(FM AUTO)。オート受信に変わり、FMステレオ放送のときは、ST表示が点灯します。

ディスクを再生する

本書では、機能ごとに次のマークを示し、説明中の操作がどの種類のディスクでできるのかお知らせします。

例：オーディオCDでは操作できないとき

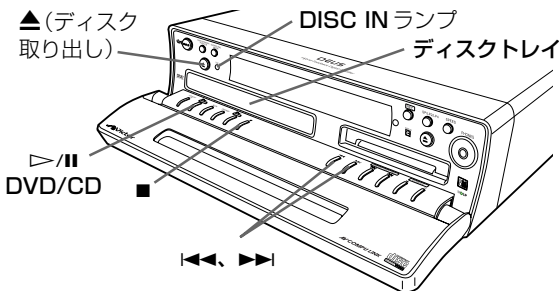
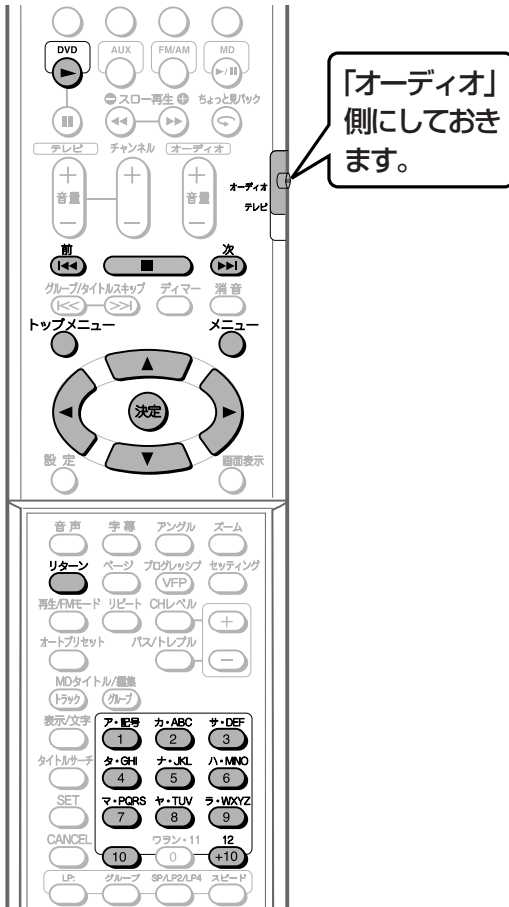
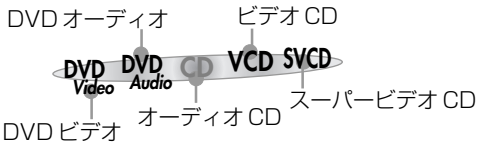

ご注意

- ディスクトレイが出ているとき、フロントドアを手で閉めないでください。故障の原因となることがあります。

条件

DVD Video DVD Audio CD VCD SVCD

1 本体の **▶** を押す

ディスクトレイが出てきます。

- 電源「切」のときは、電源が入ります。

2 ディスクをディスクトレイに置く

- 8センチディスクは内側の凹部に置きます。
- 両面ディスクのときは、通常SIDE-Aを上にして置きます。

ラベル面を上側にします

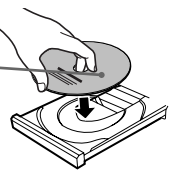

3 本体の **▲** を押してディスクトレイを閉める

ディスクが読み込まれると、DISC INランプが点灯します。

4 **▶** (本体は **▶** / **||** DVD/CD) を押す

ソース(音源)がDVDになります。

- ディスクによっては、ディスクトレイを閉めると再生が始まるものもあります。

■ メニュー画面が表示されたら

DVD Video DVD Audio のとき

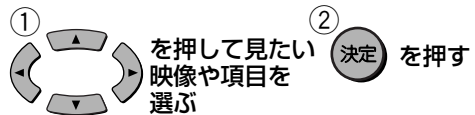

- メニュー画面によっては、数字ボタンで選ぶ場合もあります。
- メニュー画面に戻すときは、メニューまたはトップメニューを押します。
 - DVDオーディオの場合、メニューは動きません。

VCDのとき

① 数字ボタン(**1** ~ **10**、**12**)を押して見たい番号を選ぶ

- 数字ボタンの使いかたは、29ページをご覧ください。
- メニュー画面に戻すときは、リターンを押します。

VCD または SVCD を見ているとき [次] または [前] が表示されたときは

▶▶ を押して、メニューの次のページへ進みます。

◀◀ を押して、メニューの前のページへ戻ります。

VCD または SVCD の PBC (プレイバックコントロール) を「入/切」するには

- PBC を「切」にして再生するには
停止中に数字ボタンでトラック番号を選びます。選んだトラックから通常再生が始まります。
- PBC を「入」にするには
再生中に **トップメニュー** または **メニュー** を押します。または、■ (停止) を 1 回 (リジューム機能が「オン」のときは 2 回) 押してから DVD ▶ を押します。本体表示窓に「PBC」と表示されます。

オープニング画面について

電源を入れた直後や、ディスクを入れる前のテレビ画面にはオープニング画面が表示されます。

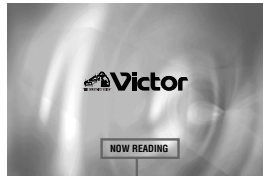

メッセージ

オープニング画面の下部には、本機の状態を示すメッセージが表示されます。

- NO W READING** : ディスク情報を読み取り中です。
- リージョンコードエラー!** : リージョンコードが違うため、再生できません(→9ページ参照)。
- NO DISC** : ディスクが入っていません。
- OPEN** : ディスクトレイを開いています。
- CLOSE** : ディスクトレイを閉じています。

スクリーンセーバーについて

テレビ画面の焼き付きを防止します。停止中などで静止画が表示されてから 5 分以上何も操作をしないと、画面が暗くなります(スクリーンセーバー機能)。操作を再開すると、明るい画面に戻ります。

- JPEG の再生時には、静止画が表示されてもスクリーンセーバー機能は働きません。

スクリーンセーバー機能は、映像設定画面(→70ページ)で設定します。

再生中に表示されるマークについて

- ⊘ : 本機やディスクで禁止、または対応していない操作を行ったときに表示されます。

以下のマークは **オンスクリーンガイド** といいます。

- ▶ : 再生を開始すると約 3 秒間表示されます。
- ⏸ : 一時停止すると表示されます。
- ⏪ ⏩ : 早送り / 早戻し(→29ページ)をすると表示されます。
- ⏮ ⏭ : スローモーション再生(→30ページ)をすると表示されます。
- ⓄⓄ : 複数の音声言語が収録されている場面で表示されます(→31ページ)。
- ⓄⓄ : 複数の字幕言語が収録されている場面で表示されます(→31ページ)。
- 🎥 : 複数のアングルが収録されている場面で表示されます(→31ページ)。

- オンスクリーンガイドは表示しないようにすることもできます(→71ページ)。

ご注意

- ディスクの傷、汚れ、反り、記録状態、記録条件が原因で再生できないことや読みとりに時間がかかることがあります。
- ひび割れ、変形、または接着剤などで補修したような壊れたディスクや、ハート型や八角形など、特殊形状のディスク(シェイプCDなど)は再生できません。
- 2層ディスクの場合、1層目から2層目に切り換わるとき、映像や音声が乱れる場合がありますが、これは故障ではありません。
- ディスクに傷、汚れをつけないよう取り扱いにご注意ください。使用後はカートリッジに収納してください(詳細はディスクに付属の説明書などをご覧ください)。
- NTSC方式以外のテレビ方式(PALなど)で収録されたディスクを再生するときは、正常なプログラムスキップ方式での映像はお楽しみいただけません。
- 本機では、CD規格(CD-DA)に準拠しないディスクについては、動作や音質を保証できません。CDを再生するときは、「CDロゴマーク」の有無や、パッケージのご注意をお読みになり、CD規格に準拠するディスクであることをお確かめください。

CD ロゴマーク



ディスクの基本操作

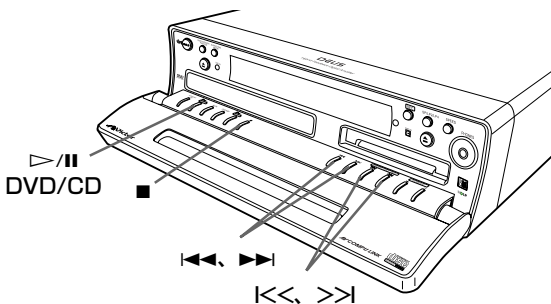
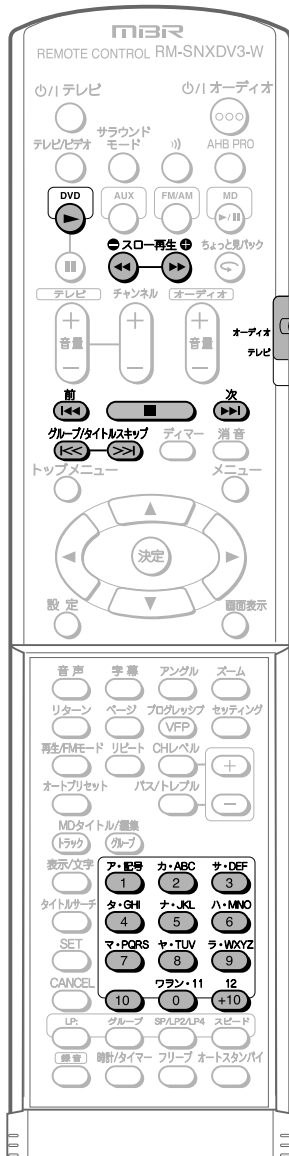

再生を停止する

条件

DVD Video DVD Audio CD VCD SVCD

1 ■ を押す

オーディオCD以外のディスクでは、表示窓に「RESUME」が表示され、停止位置が記憶されます。このときリジューム再生することができます。

- リジューム設定(⇒71ページ)を「オフ」に変更したときは、表示されません。

停止位置の記憶(リジューム)について

- 再生中に ■ (停止) を押す
- 再生中にソース(音源)を切換える
- 再生中に電源を「切」にする

の操作をすると、停止位置が記憶されます。

記憶された停止位置は電源を「切」にしても残りますが、停止中に ■ (停止) を押したりディスクトレイを開けると取り消されます。

リジューム再生をする

条件

DVD Video DVD Audio CD VCD SVCD

<リジューム設定が「オン」で、前回再生を中断したディスクが入っているとき>

1 DVD ▶ を押す

記憶された(前回停止した)位置から続きが再生されます。電源が「切」のときは、電源が「入」になり再生が始まります。

- 電源を「入」にしてからDVD ▶ を押すと停止位置の記憶が取り消され、リジューム再生できません。

ディスクのはじめから再生するとき

停止中に ■ (停止) を押して、位置の記憶を取り消してからDVD ▶ を押します。

お知らせ



- ディスクによっては働かないことがあります。
- プログラム再生またはランダム再生のモードにすると、停止位置の記憶は取り消されます。リジューム再生は働きません。
- メニュー画面を表示中は、停止位置が記憶できないことがあります。
- PBC対応のビデオCDでは、記憶されている停止位置よりも手前、または後ろから再生されることがあります。
- 停止位置と一緒に、音声言語、字幕言語、アングルも記憶されます。

その他の基本操作 (早送り/早戻しをする、チャプター/トラックの頭出し、タイトル/グループの頭出し、数字ボタンで頭出しをする[ダイレクト再生])



■ 早送り/早戻しをする

条件 <再生中に> 

早送り/早戻し1

- ①  または  を押したままにする
押している間、5倍速/20倍速の早送り(▶▶)または早戻し(◀◀)再生になります。
- ② 見たいところで指を離す
通常の再生に戻ります。

早送り/早戻し2 (リモコンのみ)



- ①  または  をくり返し押す
押すごとに、早送り/早戻しのスピードが2倍から60倍まで次のように変化します。
2 → 5 → 10 → 20 → 60
- ② 見たいところで  を押す
通常の再生に戻ります。

💡お知らせ

- オーディオCD以外のディスクのとき、早送り/早戻し中に音声は出ません。

■ チャプター/トラックの頭出し

条件 <DVDビデオ:再生中に>
<DVDオーディオ/オーディオCD:いつでも>
<ビデオCD/スーパービデオCD:停止中またはPBCオフで再生中>



- ①  または  を押す
くり返し押すと、前後の頭出しができます。
 - 再生中に◀◀を1回押すと、現在再生しているチャプターまたはトラックの頭に戻ります。
 - オーディオCD/ビデオCD/スーパービデオCDのとき、停止中に▶▶または◀◀を押してからDVD ▶ を押すと、選んだトラックから再生が始まります。

💡お知らせ

- DVDビデオやPBC対応ビデオCDによっては、これらの機能を使えないものがあります。

■ タイトル/グループの頭出し



条件 <再生中に> 

- ①  または  を押す
>>Iを押すと次のタイトル(DVDビデオ)またはグループ(DVDオーディオ)に進み、I<<を押すと、現在再生中のタイトルまたはグループの頭に戻ります。

■ 数字ボタンで頭出しをする [ダイレクト再生]



条件

- オーディオ/テレビ切換スイッチは「オーディオ」側にしておきます。
- <DVDビデオ:再生中に>
- <DVDオーディオ/オーディオCD:いつでも>
- <ビデオCD/スーパービデオCD:停止中またはPBCオフで再生中>



- ① 数字ボタン( ~ 、) を使って番号を指定する
指定した番号から再生が始まります。
 - DVDビデオのとき、停止中はタイトル、再生中はチャプターが指定されます。
 - DVDビデオ以外のディスクでは、トラックが指定されます。
 - DVDオーディオにグループがあるときは、>>I(またはI<<)でグループの頭出しをしてから数字ボタンを押します。
 - DVDオーディオの場合、ディスクによっては、再生中に数字ボタンが使えないことがあります。



数字ボタンの使いかた

1~10の番号を選ぶとき



 ~  のいずれかを押します。



11以上の番号を選ぶとき





15を選ぶ:  +10 → 

20を選ぶ:  +10 →  と押します。

21以上の番号を選ぶとき

25を選ぶ:  +10 →  +10 → 

30を選ぶ:  +10 →  +10 → 

または  +10 →  +10 →  +10 →  と押します。

ディスクの便利な機能

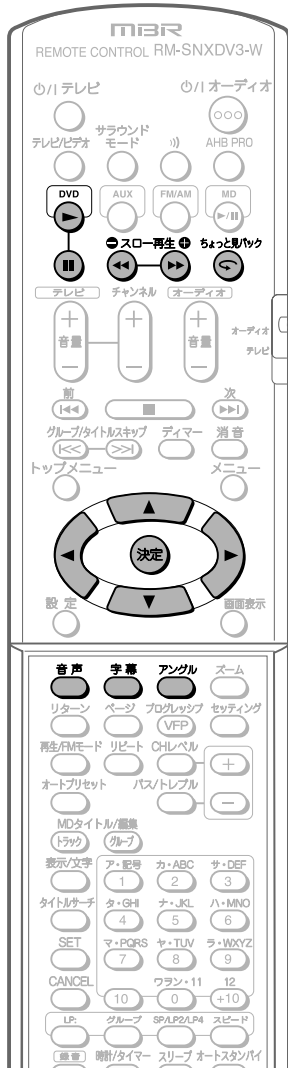

一時停止/コマ送り/ スロー再生をする[スロー]

条件
一時停止：~~DVD Video~~ DVD Audio CD VCD SVCD
コマ送り：~~DVD Video~~ DVD Audio CD VCD SVCD
スロー再生：~~DVD Video~~ DVD Audio CD VCD SVCD
<再生中に>

1 一時停止

・ 時間表示が点滅します。

2 コマ送り

押すごとに静止画像が次のフレームに進みます。

2 スロー再生

押すごとに、再生スピードが次のように変化します。

$\frac{1}{32} \rightarrow \frac{1}{16} \rightarrow \frac{1}{8} \rightarrow \frac{1}{4} \rightarrow \frac{1}{2}$

通常の再生に戻るとき
DVD ▶ を押します。

お知らせ

- ・ スローモーション再生中は、音声が出ません。
- ・ ビデオCD/スーパービデオCDでは逆方向のスローモーション再生はできません。

ちょっと見バック

解説・条件

ちょっと前のシーンをワンタッチで見ることができます。

<再生中に> ~~DVD Video~~ DVD Audio CD VCD SVCD

1 見バック

約10秒前に戻ってから再生が始まります。
・ DVDビデオによっては、動かない場合があります。また、再生するタイトルが切り変わった直後などは、前のタイトルに戻ることはできません。

音声言語/音声を選ぶ[音声]

解説・条件

- DVDビデオでは、複数の音声収録されている箇所の冒頭で、画面に「」が表示されます。

<再生中に> 

1 を押す

テレビ画面に音声選択ウィンドウが表示されます。

例：DVDビデオのとき

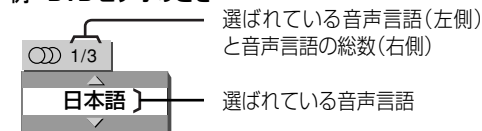

2 さらに をくり返し押して音声言語または音声を選ぶ

押すごとに、音声言語/音声が切り替わります。

音声選択ウィンドウを消すには
決定を押します。

- 何も操作しないと数秒間で消えます。

アングルを切替える[アングル]

解説・条件

- DVDビデオでは、複数のアングルが収録されている箇所の冒頭で、画面に「」が表示されます。

<再生中に> 

1 を押す

テレビ画面にアングル選択ウィンドウが表示されます。

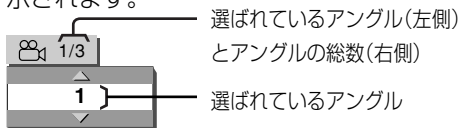

2 さらに をくり返し押してアングルを選ぶ

押すごとに、アングルが切り替わります。

アングル選択ウィンドウを消すには
決定を押します。

- 何も操作しないと数秒間で消えます。

字幕を切替える[字幕]

解説・条件

- DVDビデオでは、字幕が収録されている箇所の冒頭で、画面に「」が表示されます。

<再生中に> 

1 を押す

テレビ画面に字幕選択ウィンドウが表示されます。

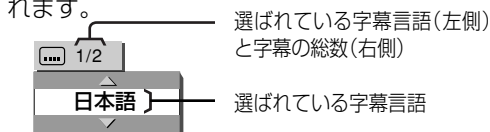

2 カーソル (または) を押して字幕言語を選ぶ

押すごとに、字幕言語が切り替わります。

字幕選択ウィンドウを消すには
決定を押します。



- 何も操作しないと数秒間で消えます。

■ 字幕のオンとオフ

① をくり返し押す

選ばれている字幕言語と字幕なし(オフ)が交互に切り替わります。

💡 お知らせ

- メニューバーを使って、音声、アングル、字幕を選ぶこともできます(⇒37ページ参照)。
- DVDビデオの再生中、音声選択ウィンドウまたは字幕選択ウィンドウに表示される言語のうち、英語、スペイン語、フランス語、中国語、ドイツ語、イタリア語、日本語以外は言語コード(⇒72ページ参照)で表示されます。
- オンスクリーンガイドが「オフ」のときは「」、、「」は表示されません(⇒71ページ参照)。
- 「音声言語/音声を選ぶ[音声]」の手順2の操作と「アングルを切替える[アングル]」の手順2の操作は、カーソル▼(または▲)を押しても選ぶことができます。

ズームと画質の調節 / DVDオーディオの特別な再生

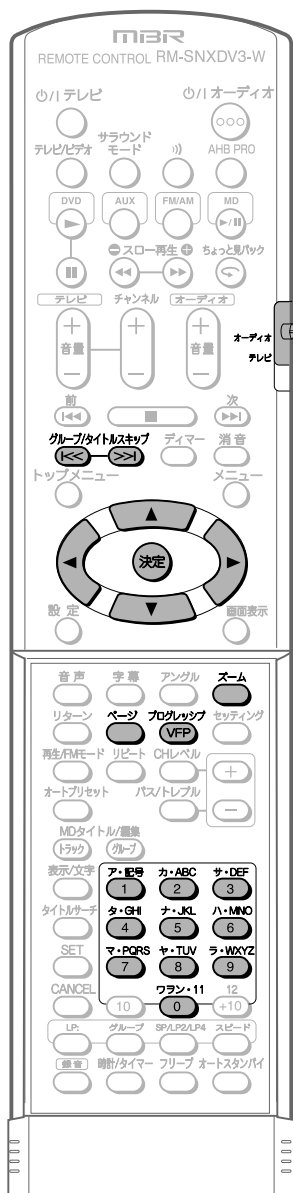

「オーディオ側」にしておきます。

画面を拡大する[ズーム]

条件

DVD Video DVD Audio CD VCD SVCD
<再生中または一時停止中に>

1

ズームを押す

・ 押すごとに、倍率が増えます。
OFF → ズーム1 → ズーム2 → ズーム3
↓
ズーム6 ← ズーム5 ← ズーム4

2

を押し、拡大したい部分を選ぶ

通常の映像に戻すには
ズームをくり返し押し、「OFF」を選びます。

DVDオーディオの静止画像を選ぶ[ページ]

条件

・ DVDオーディオによっては、音声とともに自動で再生される静止画が収録されていることがあります。これを「B.S.P. (Browsable Still Picture)」と言います。

<再生中、表示窓のB.S.P.が点灯しているとき>

1

ページを押す

テレビ画面にページ選択ウィンドウが表示されます。

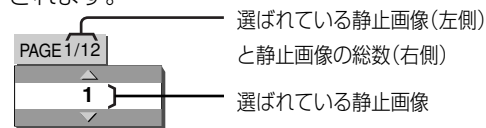

2

さらにページをくり返し押し、ページを切替える

ページ選択ウィンドウを消すには
決定を押します。
・ 何も操作しないと数秒間で消えます。

お知らせ

- ・ 拡大すると、画質が悪化したり、画像がブレることがあります。
- ・ DVDオーディオの場合：
 - － 静止画再生中のズーム無効です。
 - － ディスクによっては、ズームができません。

画質を調節する[VFP]

解説・条件

- 部屋の照明やお好みに合わせて画面の画質を調節することができます。

<再生中に> 

1 プログレッシブ VFP を「ポン」と押す

テレビ画面にVFP設定ウィンドウが表示されます。

| | |
|--------|---|
| ノーマル | |
| ガンマ | 0 |
| 明るさ | 0 |
| コントラスト | 0 |
| 色のこさ | 0 |
| 色合い | 0 |
| シャープネス | 0 |

現在のVFPモード

2 カーソル (または) を押してVFPモードを選ぶ

- ノーマル : 通常はこれを選びます。
- シネマ : 映画を見るとき選びます。
- ユーザー1,2 : 設定を変更して記憶させるとき選びます。

「ユーザー1」または「ユーザー2」を選んだときは、次の手順で設定を変更します。

3 カーソル (または) を押して項目を選び、決定を押す

ガンマ : 暗い部分と明るい部分の明るさを変えずに、中間の明るさを調節します。

明るさ : 明るさを調節します。

コントラスト : コントラストを調節します。

色のこさ : 色の濃さを調節します。

色合い : 色合いを調節します。

シャープネス : シャープさを調節します。

4 カーソル (または) を押して項目を調節し、決定を押す

5 手順3,4をくり返して他の項目を調節する

6 調節が終了したら プログレッシブ VFP を押す

DVDオーディオのボーナスグループを再生する

解説・条件

- DVDオーディオによっては、キーナンバー(パスワード)を入力して再生することができるグループが収録されていることがあります。これをボーナスグループと言います。キーナンバー(パスワード)を知る方法(ジャケットに記載など)はディスクによって異なります。

<DVDオーディオが再生中で表示窓のBONUS表示が点灯しているとき>

1 を押してボーナスグループ(ディスク最後のグループ)を選ぶ

テレビ画面 本体表示窓

KEY _____ KEY _____

2 数字ボタン(ア・配号 1 ~ 9、0)でキーナンバー(パスワード)を入力してから決定を押す

ボーナスグループの再生が始まります。

- オーディオ/テレビ切換スイッチは「オーディオ」側にしておきます。
- キーナンバー(パスワード)が間違っているときは、入力表示はそのまま表示されます。

入力表示を消すには

次のいずれかの操作をします。

- しばらく待つ
- ■ (停止)を押す
- ▲ (ディスク取り出し)を押してディスクトレイを開ける
- 電源を「切」にする

ディスクの再生

ディスクのいろいろな再生

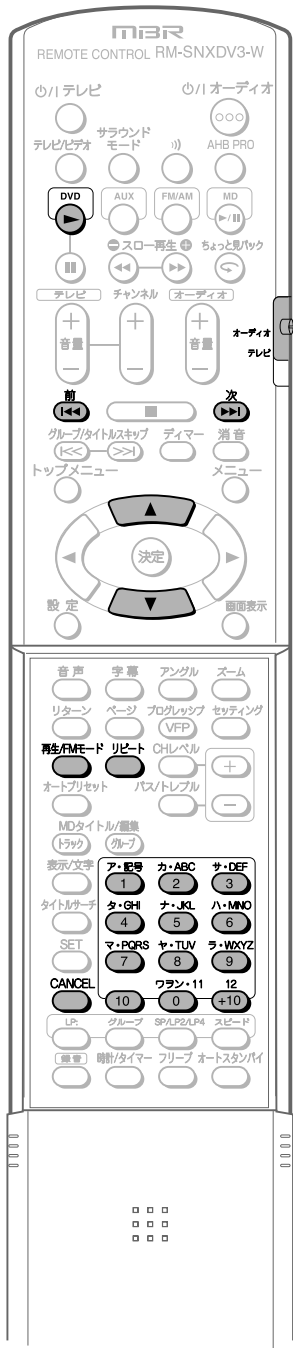

「オーディオ」側にしておきます。

くり返し再生する[リピート]

条件 <DVDビデオ/DVDオーディオ:再生中に>
<オーディオCD:再生中/停止中に>
<ビデオCD/スーパービデオCD:停止中またはPBCオフで再生中に>

1 リピートを押す

押すごとに、リピートモードが切り変わり、本体表示窓とテレビ画面に次のように表示されます。

- 停止中のときは、DVD ▶ を押してリピート再生を始めます。

| 本体表示窓 | テレビ画面 | モードの説明 |
|-------|--|---|
| ↶ | ↶ CHAP (DVDビデオ) ↶ TRACK (DVDビデオ以外) | 現在再生中のチャプターをくり返し再生 現在再生中のトラックをくり返し再生 |
| ↶ ALL | ↶ TITLE (DVDビデオ) ↶ GROUP (DVDオーディオ) | 現在再生中のタイトルをくり返し再生 現在再生中のグループをくり返し再生 |
| ↶ ALL | ↶ ALL (DVDビデオ/DVDオーディオ以外) | 全トラックをくり返し再生 |
| 消灯 | ↶ OFF | リピート再生のモードを解除 |

- この他に、任意の2点間をくり返すA-Bリピート再生をすることもできます。A-Bリピート再生について詳しくは、37ページをご覧ください。

リピート再生をやめるには

- (停止)を押して再生を停止します。
- DVDビデオのときは、再生を停止すると同時にリピート再生のモードも解除されます。DVDビデオ以外のときは、リピート再生のモードは解除されません。

リピート再生のモードを解除するには

リピートを押して本体表示窓のリピートモード表示を消灯させるか、テレビ画面に「↶ OFF」を表示させます。

プログラム再生またはランダム再生(→35ページ参照)のときのリピート再生のモード

プログラム再生またはランダム再生をくり返すリピート再生(REPEAT ALL)のモードと、再生中のチャプター(トラック)だけをくり返すリピート再生(REPEAT STEP)のモードが選べます。

プログラム再生

解説・条件

- チャプター/トラックをお好みの順番で再生することができます。最大99ステップまでプログラムできます。

<停止中に> 

1

再生/FMモード  を押し**て本体表示窓にPRGMを点灯させる**

テレビ画面にはプログラム設定画面が表示されます。

本体表示窓:(例DVDビデオのとき)



テレビ画面:プログラム設定画面

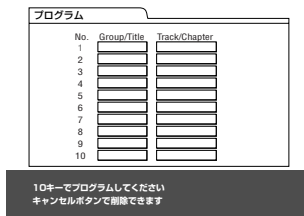

本体表示窓でプログラムの内容を確認するには停止中に▶▶(または◀◀)を押すと、プログラムの順番を確認することができます。
カーソル▲(または▼)を押して確認することもできます。

2

数字ボタンで、再生したい順にチャプター/トラック番号を選ぶ

- 数字ボタンの使いかたは、「数字ボタンで頭出しをする [ダイレクト再生]」(→29ページ)を参照してください。

オーディオCD、ビデオCD、スーパービデオCDの場合

トラック番号を選びます。

DVDビデオ、DVDオーディオ(またはMP3/WMAファイル)の場合

最初にタイトル(グループ)番号を選び、そのあとチャプター(トラック)番号を選びます。

- 番号を間違えたときは、**CANCEL**を押します。最後のプログラム内容が消えます。**CANCEL**を2秒以上長押しすると、すべてのプログラム内容が消去されます。

3

DVD  を押す

プログラムした順番で再生が始まります。プログラムされたすべてのチャプター/トラックの再生が終わると停止し、プログラム設定画面が表示されます。

プログラム再生のモードを解除するには停止中に再生/FMモードを押して、本体表示窓のPRGMを消灯させます。

プログラムを消去するにはディスクを取り出す、または電源を「切」にしたときもすべてのプログラムの内容が消去され、プログラム再生のモードも解除されます。

ランダム再生

解説・条件

- ディスクに収録されているチャプター/トラックをランダム(無作為)に再生します。

<停止中に> 

1

再生/FMモード  をくり返し押し**て本体表示窓にRANDOMを点灯させる**

本体表示窓:(例DVDビデオのとき) RANDOM



2

DVD  を押す

ランダム再生が始まります。すべてのチャプター/トラックの再生が終了すると、自動停止します。

ランダム再生のモードを解除するには停止中に再生/FMモードを押して、本体表示窓のRANDOMを消灯させます。ディスクを取り出す、または電源を「切」にしたときもランダム再生のモードが解除されます。

ステータスバーとメニューバー

テレビ画面に、ステータスバーとメニューバーを表示させて、再生中のディスクの情報を確認したり(ステータスバー)、様々な機能呼び出して使う(メニューバー)ことができます。

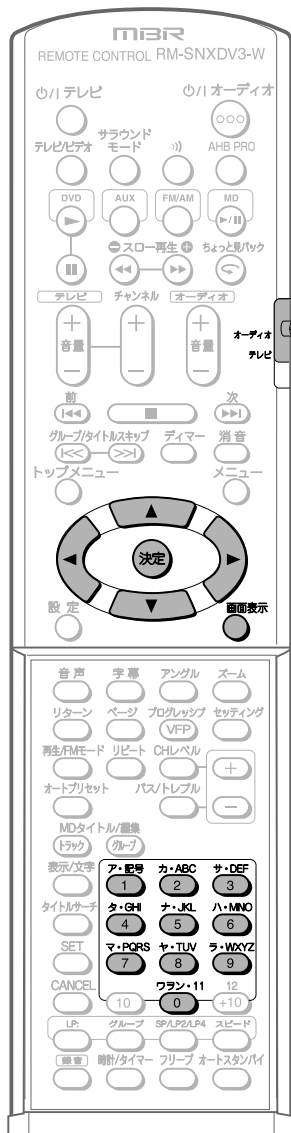

「オーディオ」側にしておきます。

ステータスバーの呼び出しとメニューバーの基本操作[画面表示]

条件 DVD DVD CD VCD SVCD
Video Audio
<再生中または一時停止中に>

1 画面表示 **○** を押してステータスバーを呼び出す

例：DVDビデオのとき



ディスクの種類



再生情報

(ディスクによって異なります) TITLE 1 CHAP 3 GROUP 1 TRACK 3
タイトル チャプター グループ トラック

再生状態



2 画面表示 さらに **○** を押してメニューバーを呼び出す

例：DVDビデオのとき ステータスバー



メニューバー

・メニューバーに表示されるアイコンの数は、ディスクの種類によって異なります。

3 カーソル **▶** (または **◀**) を押してメニューバーのアイコンを選んでから、**決定** を押し、設定または操作をする

設定または操作については「メニューバーでの操作」(→37ページ)をご覧ください。

ステータスバー、メニューバーを消すには
メニューバーが表示中に画面表示を押します。

ご注意

- MP3/WMAまたはJPEGディスクは、ステータスバー/メニューバーは使えません。
- DVDビデオ、DVDオーディオ、ビデオCDのメニュー画面が表示されているとき、メニューバーを表示すると、メニュー画面の操作がうまくいかないことがあります。このようなときは、メニューバー表示を消してください。

メニューバーでの操作

■ TIME 時間表示アイコン

ステータスバーの時間表示を切換えます。

① 決定をくり返し押す

押すごとにTOTAL(タイトル/グループの経過時間)、T.REM(タイトル/グループの残り時間)、TIME(チャプター/トラックの経過時間)、REM(チャプター/トラックの残り時間)の順に時間表示が切換わります(CDはTIMEとREMのみ)。

■ OFF リPEATアイコン

いろいろなくり返し再生をするときに選びます。

① カーソル▲(または▼)を押してリPEATモードを選び、決定を押す

リPEATモード「A-B」については、右の説明をご覧ください。
他のリPEATモードについては、「くり返し再生する[リPEAT]」(→34ページ)をご覧ください。

■ タイムサーチアイコン

再生したい場所を時間で指定します。

① 数字ボタンで時間を入力し、決定を押す

指定した時間から再生が始まります。

時間0:15:23のとき、「0」→「1」→「5」→「2」→「3」と押します。

時間2:34:00のとき、「2」→「3」→「4」と押します。

- ・分、秒の入力は省略することができます。
- ・時間の入力を間違えたときは、間違えた数字が消えるまでカーソル◀を押してから、入力し直します。

■ CHAP. → チャプターサーチアイコン (DVD Videoのみ)

■ TRACK → トラックサーチアイコン (DVD Audioのみ)

再生したい場所をチャプター番号、トラック番号で指定します。

① 数字ボタンで番号を入力し、決定を押す

指定した場所から再生が始まります。

番号5のとき、「5」を押します。

番号15のとき、「1」→「5」と押します。

■ 1/3 音声アイコン (DVD Video, DVD Audio, VCD, SVCD)

■ 1/5 字幕アイコン (DVD Video, SVCDのみ)

■ 1/3 アングルアイコン (DVD Videoのみ)

■ PAGE 1/12 ページアイコン (DVD Audioのみ)

① カーソル▼(または▲)で選んでから、決定を押す(動作内容は31、32ページ参照)

くり返し再生する[A-BリPEAT]

解説

- ・再生中のチャプター(DVDビデオのとき)やトラック(DVDビデオ以外のとき)の指定した範囲をくり返し再生することができます(A-BリPEAT)。

条件

・ <DVDビデオ/>
DVDオーディオ/オーディオCD:再生中に>
<ビデオCD/スーパービデオCD:PBCオフで再生中に>

準備

メニューバーの OFF (リPEATアイコン)を選び、 を押す

1

カーソル (または) を押して「A-B」を選ぶ

2

くり返したい部分の頭で、 を押す(Aポイント)

メニューバーに が表示されます。

3

くり返したい部分の終わりで、 を押す(Bポイント)

AポイントとBポイント間のリPEAT再生が始まります。

A-BリPEAT再生を解除するには

- (停止)または 、 を押します。
- ・手順1で「オフ」を選び、決定を押しても解除されませんが、通常の再生は続きます。

お知らせ

- ・タイムサーチで時間を入力するとき
DVDビデオはディスクの頭からの時間、DVDオーディオは再生中のトラックの頭からの時間を入力します。
オーディオCD/ビデオCD/スーパービデオCDは、停止中はディスクの頭から、再生中はトラックの頭からの時間を入力します。
- ・ディスクによっては、A-BリPEATができない場合があります。
- ・A-BリPEATのとき、タイトルまたはトラックをまたがるA-BリPEAT再生はできません。また、プログラム再生中、ランダム再生中は、A-BリPEATはできません。

音楽・映像ファイルの再生

再生できるファイルについて

本機では、CD-R/RW上にある、以下の音楽・映像ファイルを再生することができます。

• MP3/WMAファイル

ファイル転送レート128 kbpsで作成されたMP3ファイル、転送レート64 kbpsで作成されたWMAファイルを推奨します。

「.MP3」「.mp3」「.WMA」「.wma」の正しい拡張子が付いているファイルが再生できます。

- タグ情報(ID3-Tag、WMA-Tag)に対応しています。タグ情報はテレビ画面に表示されます。
- MP3iやMP3 PROファイルは再生できません。

• JPEGファイル

「.JPEG」「.JPG」「.jpeg」「.jpg」の正しい拡張子が付いていて、デジタルカメラで撮影したJPEG画像ファイルにのみ対応しています。

(Exif Ver2.1 JPEGベースライン方式、解像度320×240ピクセル～6144×4096ピクセルのJPEG画像)

お知らせ

- ディスクの読み取りにかかる時間は、記録されたグループやファイルの数によって異なります。
- ディスクの特性や記録状態によっては、再生できない場合もあります。

ファイル/フォルダ(グループ)について

本書ではフォルダを「グループ」と呼びます。

本機が1つのCD-R/RWで識別再生できるファイル数とグループ数は、次のようになります。

- 最大ファイル数: 1000ファイルまで
- 最大グループ数: 99グループまで(1グループ内は最大150ファイルまで)
- 再生できないファイルがある場合、それらもファイルとして数えます。
- 再生できるファイルがどのグループにも含まれないときは、そのファイルはグループ1として扱われます。

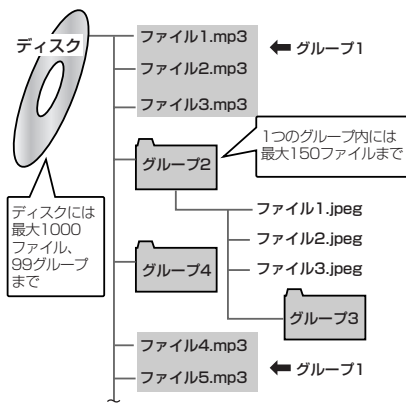

お知らせ

- MP3、WMA、JPEGファイルと一緒に記録されているディスクの場合、「映像設定画面」(→70ページ)の「ファイルタイプ」で設定されたファイルを再生します。

コントロール画面について

MP3、WMA、JPEGファイルを含むCD-R/RWを本機に挿入すると、コントロール画面が表示されます。コントロール画面からファイルを選んで再生します。



選択されたトラックのタグ情報 (MP3、WMAのみ) 選択されたトラックのトラック(ファイル)リスト (選択されたグループに含まれるトラック)

- ファイル名やグループ名に半角英数字以外の文字を使用すると、正しく表示されません。
- コントロールパネル画面に表示されるファイル/グループの順序は、パソコン上で表示される順番と異なることがあります。
- 再生できないファイルや、再生できるファイルを含まないグループは、コントロール画面には表示されません。

作成時の注意

ファイル/グループを作成するときは、次のことに注意してください。

- **正しい拡張子を付ける(大文字小文字の混在も可)**
MP3ファイル 「.MP3」「.mp3」
WMAファイル 「.WMA」「.wma」
JPEGファイル 「.JPEG」「.JPG」「.jpeg」「.jpg」
- **ファイル/グループ名には半角英数字のみを使用する**

CD-R/RWディスクを作成するときは、次のことに注意してください。

- **ディスクフォーマットを「ISO 9660」にする**
- **バケットライト方式(UDFフォーマット)は使わない**
- **必ずファイナライズする**

- WMA (Windows Media Audio) Microsoft, Windows Mediaは、米国Microsoft Corporationの米国及びその他の国における登録商標または商標です。

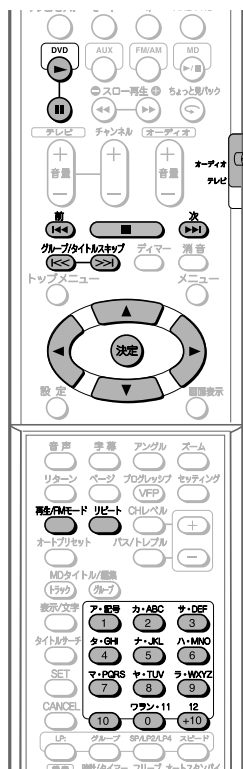

「オーディオ」側にしておきます。

コントロール画面から再生する

条件 <コントロール画面表示中(→38ページ)に>

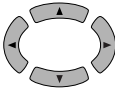
1  を押してグループまたはトラック(ファイル)を選ぶ

2  または  を押す

再生が始まります。

MP3/WMAファイルのとき:

本体表示窓には、トラック名→タグ情報 (Title, Artist, Album) がスクロール表示されます。MP3またはWMA表示が点灯します。

JPEGファイルのとき:

DVD  を押すと、選んだファイルから次々と再生されるスライドショー再生になります。決定を押すと、選んだファイルだけ再生されます。

お知らせ

- MP3/WMAファイルの早送り/早戻しはできません。

その他の操作

■ 一時停止する

 を押す

- JPEGファイルのスライドショー再生中は、スライドショーの一時停止になります。

■ 停止する

 を押す

- JPEGファイルのスライドショー再生中は、スライドショーの停止になります。

■ 頭出しをする

 (または ) を押す

■ グループを選ぶ

 (または ) を押す

■ 数字ボタンでトラック(ファイル)を選ぶ

- 「数字ボタンの使いかた」(→29ページ)をご覧ください。

■ くり返し再生する

<コントロール画面表示中に>

 を押してリピートモードを選ぶ

MP3/WMAファイルのとき:

トラックのくり返し再生、グループのくり返し再生、全トラックのくり返し再生から選べます(→34ページ)。

- プログラム再生またはランダム再生のときは、プログラム再生またはランダム再生をくり返すリピート再生と、再生中のトラックだけをくり返すリピート再生が選べます。

JPEGファイルのとき:

グループのくり返し再生、ディスクのくり返し再生のモードから選べます。

■ 画面を拡大する[ズーム](JPEGファイルのみ)

<(スライドショー再生を除く)ファイル再生中または一時停止中に>

①  を押して倍率を選ぶ

「ズーム1」、「ズーム2」、「OFF」から選べます。

②  を押して拡大したい部分を選ぶ

通常の映像に戻すには

ズームをくり返し押して「OFF」を選びます。

■ プログラム再生、ランダム再生 (MP3/WMAファイルのみ)

- 詳しくは、「プログラム再生」、「ランダム再生」(→35ページ)をご覧ください。

サラウンドの設定と調節

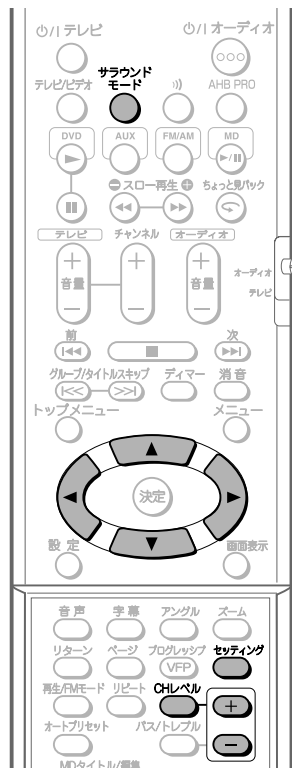

サラウンドについて

■ マルチチャンネルサラウンド

本機では「AUTO SURROUND」設定でマルチチャンネル信号入力の場合、次の音声フォーマットの信号を入力すると、自動的に判別してサラウンドを「入」にします。2ch信号入力の場合は、自動的にサラウンドを「切」にします。

| 音声フォーマット | 本体表示窓 |
|--------------|-------|
| PPCM | P PCM |
| ドルビーデジタル | D D |
| DTS | DTS |
| MPEG-2 AAC*1 | AAC |

- MPEG-2 AACは、BSデジタルチューナーなどを本機のデジタル1またはデジタル2入力端子に接続します。ソース(音源)は、AUX-DIGITAL1またはAUX-DIGITAL2にします。

*1 米国特許番号

| | | |
|-------------|-------------|-------------|
| 5,848,391; | 5,291,557; | 5,451,954; |
| 5,400,433; | 5,222,189; | 5,357,594; |
| 5,752,225; | 5,394,473; | 5,583,962; |
| 5,274,740; | 5,633,981; | 5,297,236; |
| 4,914,701; | 5,235,671; | 07/640,550; |
| 5,579,430; | 08/678,666; | 98/03037; |
| 97/02875; | 97/02874; | 98/03036; |
| 5,227,788; | 5,285,498; | 5,481,614; |
| 5,592,584; | 5,781,888; | 08/039,478; |
| 08/211,547; | 5,703,999; | 08/557,046; |
| 08/894,844 | 5,299,238; | 5,299,239; |
| 5,299,240; | 5,197,087; | 5,490,170; |
| 5,264,846; | 5,268,685; | 5,375,189; |
| 5,581,654; | 5,548,574; | 5,717,821 |

サラウンドモードを選ぶ

条件 <ソース(音源)がラジオ以外のとき>

1 サラウンドモードをくり返し押ししてサラウンドモードを選ぶ

押すごとに次のように変わります。

- スピーカーポジションが「F1」または「F2」のとき(⇒10, 18 ページ参照)

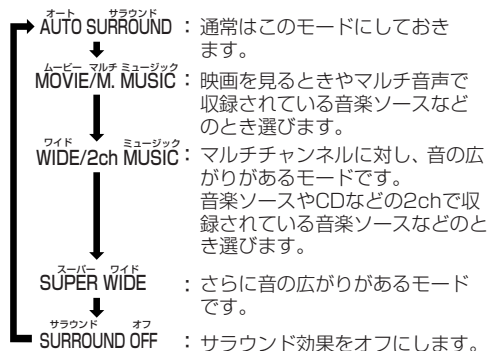

- スピーカーポジションが「R」(⇒11, 18 ページ参照)でステレオ音声のソースのとき

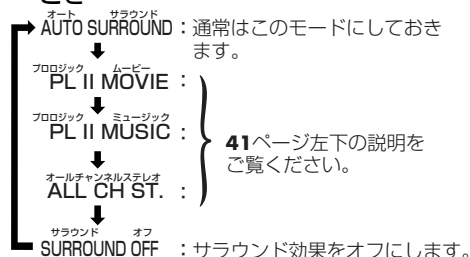

- スピーカーポジションが「R」(⇒11, 18 ページ参照)でマルチ音声のソースのとき

SURROUND ON ↔ SURROUND OFF
(SURROUND ONの場合、音声フォーマット名が表示されます)

- DVDオーディオ : OFF ↔ PPCM
- DVDビデオ : OFF ↔ Dolby D (またはDTS)

- サラウンドが「入」になると、サラウンド処理されている信号の場合、表示窓に「SURROUND」が表示されます。
- 録音中、サラウンドモードは一時的に解除されます。
- サラウンドの音はヘッドホンには効きません。
- ヘッドホンのプラグが接続されているとき、サウンドモードを押すと、「HEADPHONE」が表示されます。

スピーカーごとの音量を調節する

解説・条件

- ・ サラウンドスピーカーとサブウーハーの音量を調節します。

<ソース(音源)がラジオ以外のとき>

1  を押して「SURR」(サラウンドスピーカー)または「SUBWFR」(サブウーハー)を選ぶ

2  または  を押して調節する

- ・ -6~0~+6の範囲で調節できます。
- ・ 数秒後にソース(音源)表示に戻ります。

- ・ スピーカーポジションが「R」のとき、サラウンドスピーカーの音量は左「SURR L」と右「SURR R」を別々に調節します。
- ・ 次の場合、「SUBWFR」の調節はできません。
 - － 右の「その他の設定」で「SUB WFR」を「OFF」にしているとき
 - － ステレオ音声のソース(音源)を再生しているとき
 - － ソース(音源)がDVDでディスクが停止しているとき

■ドルビープロロジックII

ドルビープロロジックIIは、CDなどの2チャンネルソース(音源)をサラウンドでお楽しみいただけます。次の2つのモードがあります。

- ・ プロロジックムービー(PLII MOVIE)
: 映画ソフト向けのサラウンド
- ・ プロロジックミュージック(PLII MUSIC)
: 音楽ソフト向けのサラウンド



ドルビープロロジックIIサラウンドを使っているときは、本体表示窓に  PLII 表示が点灯します。

■オールチャンネルステレオ(ALL CH ST.)

CDなどの2チャンネルソース(音源)の再生中に、本機の4本のスピーカーを使ってステレオ音声を楽しむためのモードです。スピーカー2本のときよりも、より広い範囲でステレオ音声をお楽しみいただけます。

その他の設定



1  を押す

2 カーソル  (または ) を押して設定項目を選ぶ

- BAL : フロントスピーカーの音量バランスを調節します。
- ↑ ↓
- SUB WFR : サブウーハーの有無を設定します。
- ↑ ↓
- DEC1 : デジタル1端子のデコードモードを設定します。
- ↑ ↓
- DEC2 : デジタル2端子のデコードモードを設定します。

3 カーソル  (または ) を押して設定または調節する

BAL:

左右どちらかの音量を下げます。右側を下げるときは、カーソル  を押し(R-1~R-21)、左側を下げるときはカーソル  を押し(L-1~L-21)ます。押すごとに左右の音量が変わります。バランスが合っているときは「CENTER」と表示されます。

SUB WFR:

サブウーハーを本機に接続しているときは、「ON」を選びます。

接続していないときは、「OFF」を選びます。

DEC1,2 :

デジタル1,2に接続された外部機器の音声ドルビーデジタルやDTSのとき、またはBSデジタルチューナーなどを接続しているときにデコードモードを設定しておくことができます。

次のようなときに便利です。

- ・ 再生の冒頭部分で音声が届かないとき
- ・ チャプターを選ぶとノイズが入るとき
- AUTO/PCM : 通常はこれを選びます。
- DTS : 音声DTSのとき選びます。DTS以外の音声は聞こえません。

- ・ 数秒後にソース(音源)表示に戻ります。

MDを聞く

本機のMDプレーヤーは、MDLP(「MDLPについて」参照)で録音された曲の演奏に対応しています。

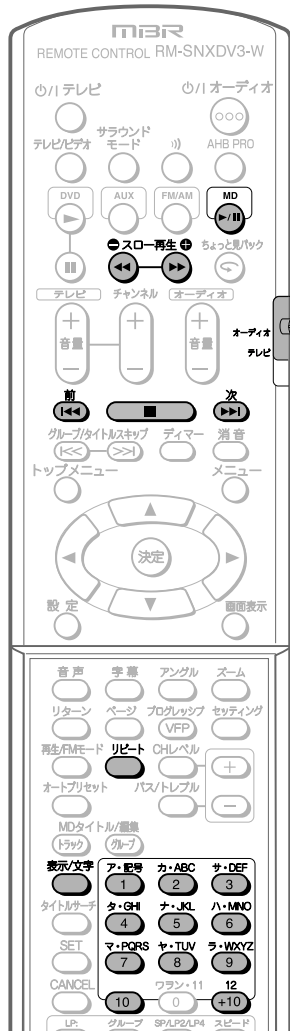

「オーディオ」側にしておきます。

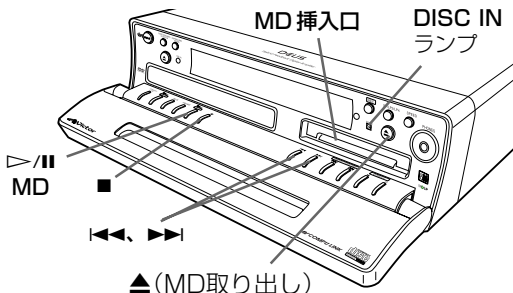

ご注意

- MD挿入口からMDが出ているとき、フロントドアを手で閉めないでください。故障の原因となることがあります。
- 電源「切」のときは、MDを入れることができません。無理に押し込むと故障の原因となります。

1 MD挿入口にMDを入れる

矢印のある面を上にして、矢印の向きに正しく差し込みます。MDは途中から引き込まれます。

- DISC INランプが点灯します。

矢印のある面
(ラベル面)
を上にする

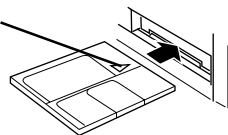

ソース(音源)がMDのとき:
「MD READING」表示→ディスクタイトル(ついているとき)→総曲数と総グループ数*
→総曲数と総演奏時間
と表示されます。

- 未録音のMDを入れると「BLANK DISC」と表示されます。
- 長いタイトルはスクロール表示されます。
* グループ分けされていないときは「—」表示になります。

2 (本体は▶/|| MD)を押す

ソース(音源)がMDになり演奏が始まります。曲にタイトルがあるときは、曲タイトルが表示されてから、演奏経過時間などが表示されます。長いタイトルはスクロール表示されます。演奏が終わると自動停止します。

MDLPについて

音声圧縮技術ATRAC3により、MDを最長4倍の長さに見えるステレオ長時間録音モードをMDLPといいます。LP4モードでは、4倍長ステレオ録音ができ80分MDで最長320分の録音・再生が可能です(LP2モードでは2倍長ステレオ録音・再生)。

MDの再生モード

MDは録音したときの録音モード(SP、LP2、LP4)に従って演奏されます。演奏が始まると、その曲の再生モード(録音モードと一致します)が表示窓に表示されます。

- SP : 本機でステレオ録音したMD、またはMDLPに対応していないMDレコーダーで録音したMDのとき
- LP2 : 2倍長時間録音(ステレオ)したMDのとき
- LP4 : 4倍長時間録音(ステレオ)したMDのとき

MDの基本操作

■ 演奏を停止する

- ①  を押す



■ 演奏を一時停止する

- ① 演奏中に  を押す

演奏時間表示が点滅します。

- もう一度押すと、停止したところから演奏が始まります。

■ 曲の頭出しをする(スキップ)

- ① 演奏中に  (または ) を押す

次の曲(または演奏中の曲)の頭出しができます。くり返し押すと、さらに前後の曲の頭出しができます。

- 停止中に押すと、1曲ごとの演奏時間が表示されます。



■ 曲の早送り/早戻しをする(サーチ)

早送り/早戻し1(リモコンのみ)

- ① 演奏中に  (または ) を押す
- ② 聞きたいところで  を押す

そこから演奏が始まります。

早送り/早戻し2

- ① 演奏中に  (または ) を押したままにする
- ② 聞きたいところで指を離す

指を離したところから演奏が始まります。

■ 演奏中にタイトルなどを見るには

- ①  を押す

曲数と演奏時間、曲タイトル、グループタイトル、現在時刻などが順番に表示されます。停止中に押すと、総グループ数、ディスクタイトル、現在時刻を見ることができます。

■ MDを取り出す

- ① 本体の  (MD取り出し) を押す
- 出てきたMDは抜き取ってから他の操作をしてください。

聞きたい曲を指定する (ダイレクト演奏)



1 聞きたい曲を数字ボタン

( ~ )、、) で選ぶ



停止中は、押した数字の曲番号が表示され、ダイレクト演奏が始まります。

数字ボタンの使いかた

1~10の番号を選ぶとき



 ~  のいずれかを押します。



11以上の番号を選ぶとき

15を選ぶ:  → 

20を選ぶ:  →  と押します。

21以上の番号を選ぶとき

25を選ぶ:  →  → 

30を選ぶ:  →  → 

と押します。

MDのリピート演奏

1 を押してリピートモードを選ぶ

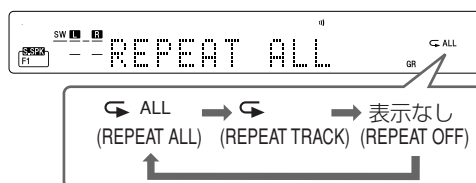

REPEAT ALL : MDの全曲をくり返し(全曲リピート演奏) 演奏します。

REPEAT TRACK : 現在演奏中の曲、また(1曲リピート演奏) はこれから演奏する1曲をくり返します。

リピート演奏のモードを解除する

リピートをくり返し押して「REPEAT OFF」を選びます。

- MDを取り出したり電源を「切」にしても、リピート演奏のモードは解除されません。

MDのいろいろな演奏

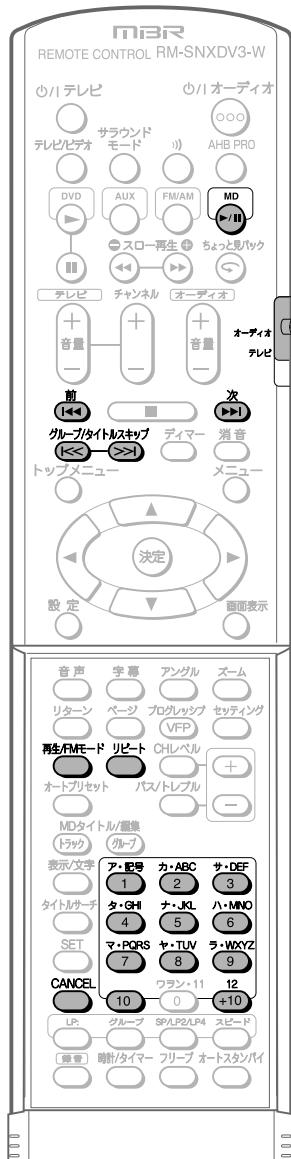

「オーディオ」側にしておきます。

お知らせ

- MDのいろいろな演奏とリピート演奏を組み合わせるとき:
プログラム演奏とリピート全曲演奏を組み合わせると、プログラムした全曲をくり返し演奏します。ランダム演奏とリピート全曲演奏を組み合わせると、ランダム演奏の曲順はくり返されるたびに異なります。グループ演奏とリピート全曲演奏を組み合わせると、選んだグループの曲だけをくり返し演奏します。
- プログラム演奏のとき、33曲目をプログラムすると、「MEMORY FULL」と表示され、これ以上はプログラムできません。

MDのプログラム演奏

解説・条件

- 最大32曲までプログラムして聞くことができます。

<MDが停止中に>

- 再生/FMモード を押して本体表示窓に **PRGM** を点灯させる

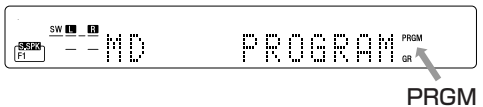

- すでにプログラムされているときは、曲番号、プログラム番号が表示されます。

- 数字ボタンを押してプログラムする

- 数字ボタンの使いかたは43ページ「聞きたい曲を指定する(ダイレクト演奏)」を参照してください。
- 番号を間違えたときは、**CANCEL**を押します。最後のプログラム内容が消えます。

- を押す

- プログラムした曲の演奏が始まります。
- 演奏が終わると自動停止します。

プログラムの内容を確認する

停止中に **▶▶** (または **◀◀**) を押すと、プログラムの曲順を確認することができます。

プログラムを修正する

停止中に **CANCEL** を押します。プログラムの最後の曲から順番に削除されます。

プログラム演奏のモードを解除する

停止中に再生/FMモードをくり返し押して、表示を「PRGM」以外にします。

プログラム内容をすべて削除する

CANCEL を2秒以上長押しします。すべてのプログラム内容が消去されます。

本体の **▲** (MD取り出し) を押してMDを取り出す、または電源を「切」にしたときもすべてのプログラムが消去されます。

MDのランダム演奏

解説・条件

- MDに収録されているすべての曲を、本機がランダム(無作為)に選んで演奏します。

<MDが停止中に>

- 再生/FMモード  をくり返し押して本体表示窓にRANDOMを点灯させる

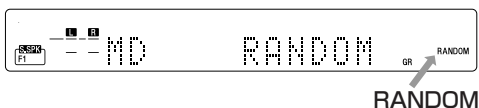

- MD  を押す

最初の曲の曲番号が表示され、演奏が始まります。

- ▶▶I を押すと、現在演奏中の曲を飛ばして次の曲を演奏します。
- I◀◀ を押すと、演奏中の曲の頭出しをします。前の曲には戻れません。
- 収録されている曲の演奏がすべて終わると自動停止します。
- 一度演奏した曲は、再び選曲されません。

ランダム演奏のモードを解除する

停止中に再生/FMモードをくり返し押して、表示を「RANDOM」以外にします。またはMDを取り出す、電源を「切」にします。

MDのグループ演奏

解説・条件

- 選んだグループに登録されている曲だけを演奏します。

<MDが停止中に>

- 再生/FMモード  をくり返し押して本体表示窓にGRを点灯させる

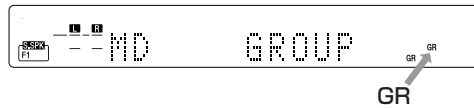

- MD  を押す

グループ1の最初の曲番号が表示され、演奏が始まります。

- グループが1つもないときは、通常演奏と同じになり、表示窓のGR表示が消灯します。
- グループ1を聞くときは、手順3の操作をしないで、このままお聞かせください。グループ登録された曲の演奏がすべて終わると自動停止します。

-  (または ) を押して演奏するグループを選ぶ

選んだグループの最初の曲番号が表示され、演奏が始まります。

グループ登録された曲の演奏がすべて終わると自動停止します。

同じグループ内の演奏曲を変える

▶▶I (または I◀◀) を押します。

他のグループの曲や、グループ登録されていない曲を選ぶことはできません。

演奏グループを変える(グループスキップ)

グループ演奏中に >>I (または I<<) を押します。

- 通常演奏中に上記の操作をすると、そのグループの最初の曲からMDの最後の曲まで演奏されます。

グループ演奏のモードを解除する

停止中に再生/FMモードをくり返し押して、表示を「GR」以外にします。

- MDを取り出したたり電源を「切」にしても、グループ演奏のモードは解除されません。

MDのタイトルサーチ

本機では、曲タイトルやグループタイトルを探して（タイトルサーチ）演奏することができます。タイトルを探したいMDを本機に入れておきます。

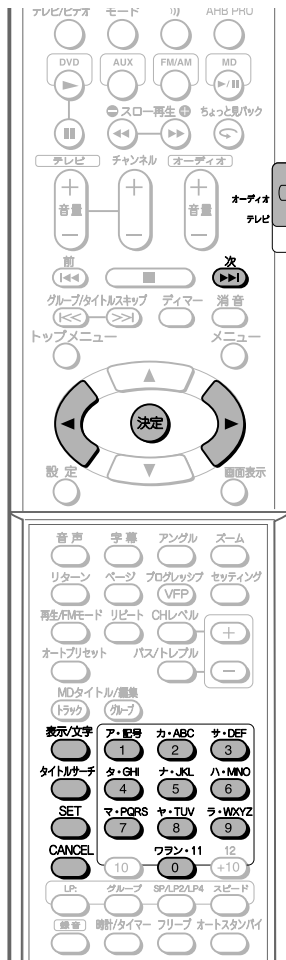

「オーディオ」側にしておきます。

タイトル入力に使うボタン

表示/文字 : 文字の種類を切替えます。

カーソル◀、▶ : 入力位置を移動します。

数字ボタン(1~9,0) : 文字を入力します。

CANCEL : 入力した文字を消します。

- 詳しい入力方法は56ページの「タイトル入力のしかた」をご覧ください。

お知らせ

- タイトルサーチの場合、空白(スペース)も文字として扱われますが、空白(スペース)の後ろに文字がないときは、無視されます。
- タイトルサーチでは、英大文字と英小文字は区別されます。

条件 <停止中または演奏中に>

1

曲タイトルを探すとき:

タイトルサーチ **決定** を1回押してから、**SET** を押す

グループタイトルを探すとき:

タイトルサーチ **決定** を2回押してから、**SET** を押す

表示窓に入力表示が現れます。

- 演奏中のときは停止します。
- ソース(音源)がMD以外のときは、タイトルサーチができません。

例: 曲タイトルを探すとき



2

探したいタイトルを入力する

探したいタイトルの最初の1~5文字までを入力します。

- 例: 「F」と入力したときは、「F」で始まるタイトルを曲番号順に探します。
「Frien」と入力したときは、「Frien」で始まるタイトルを曲番号順に探します。

- タイトル入力に使うボタンは、左の説明をご覧ください。
- タイトルが記録されていない曲(NO TITLE)を探すときは、何も入力しないで**手順3**に進みます。
- 途中でやめるときは、**タイトルサーチ**を押します。

3

決定 を押す

「SEARCH」と表示され、タイトルサーチが始まります。曲が見つかったら演奏が始まります。

演奏が終わると再び次のタイトルサーチが始まります。該当する曲が見つからないときは、「SEARCH END」と表示され、自動停止します。

- 探したいタイトルがMDにないときは、「NOT FOUND」と表示され、自動停止します。

次の曲を探すには

▶▶ を押すと、「SEARCH」と表示され次の曲のタイトルサーチが始まります。曲が見つからないときは、「SEARCH END」と表示され、タイトルサーチが終了します。

他の機器の音声を聞く

本機背面のAUX端子、デジタル1、2入力に接続した他の機器の音声を楽しむことができます。

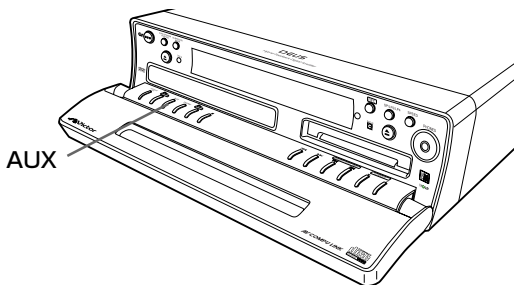
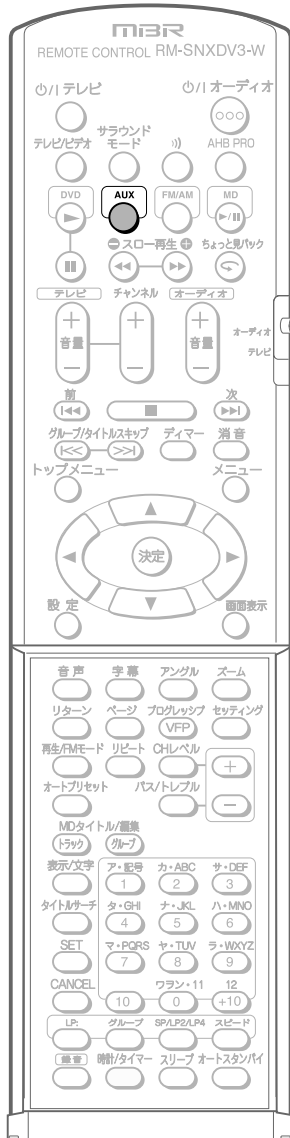

1  をくり返し押して「AUX」、「AUX-DIGITAL 1」、「AUX-DIGITAL 2」のいずれかを選ぶ

2 他の機器の再生を始める
 ・詳しくは接続した機器の取扱説明書をご覧ください。

3 音量などを調節する
 (⇒22～23ページ「基本操作」参照)

MDを聞く／他の機器の音声を聞く

録音する前に

ステレオ長時間録音(MDLP)

本機はステレオ音声のまま2倍または4倍の長時間録音(MDLP)に対応しています。

1枚のMDに違うモード(SP: 標準/LP2: 2倍長時間/LP4: 4倍長時間)の曲を混在させて録音することもできます。またMDの録音残量は録音モードに応じて変わります。

SP : 標準のステレオ録音

(MD80で最大80分の録音)

LP2 : 2倍長時間録音(ステレオ)

(MD80で最大160分の録音)

LP4 : 4倍長時間録音(ステレオ)

(MD80で最大320分の録音)

ラジオ放送の長時間録音などに使用すると便利です。

- 録音モードが長時間(SP→LP2→LP4)になるにしたがって、音質に差がでます。最良の音質で録音したいときは、SPを選んでください。
- LP2またはLP4モードで録音したMDを、SPモードで録音することもできます。
- 本機は、通常の2倍の時間で録音できる「モノラル録音」には対応しておりません。ただし、モノラルソース(音源)をMDLPの各モードで録音することはできます。

ご注意

- LP2またはLP4で録音された曲は、「MDLP」の再生に対応した機器以外では再生できません。曲タイトルの始めに「LP:」と表示され、無音状態になります。「MDLP」に対応した機器で再生すると、「LP:」は表示されません。「LP:」はつけられない設定にすることもできます。(→49ページ「LP:の設定」参照)
- MDの編集をするとき、録音モード(SP/LP2/LP4)の異なる曲をつなげる(JOIN)ことはできません。

グループ録音

録音開始から終わりまでを1つのグループとして録音します(お買い上げ時の設定)。

- グループとして録音しない設定もできます。(→49ページ「グループ録音の設定」参照)

オーディオCDの倍速録音

オーディオCDの音声は5倍速で録音することができます。

- 倍速録音中は、音声を聞くことはできません。

1トラック(1曲)録音

オーディオCD/ビデオCD/スーパービデオCD/DVDオーディオ/MP3/WMAディスクの音声を録音するときに使えます。

演奏中の1トラック(1曲)だけを録音することができます。(→50ページ参照)

シンクロ録音

ディスクの再生開始と同時にMDの録音が始まります。再生が終了すると録音も終了します。

サウンドシンクロ録音

接続した他の機器(AUXまたはAUX-DIGITAL1、2)の音声を録音するときに使えます。

接続した他の機器(AUXまたはAUX-DIGITAL)からの音声信号に反応して録音を開始します。30秒音声途切れると、録音を中止します。

トラックマークについて

MDには、曲ごとの頭の部分に曲番がついています。この曲番を「トラックマーク」と呼び、このトラックマークとトラックマークの間が「曲」としてみなされます。

- ディスクからの音声を録音するときは、曲の変わり目に自動でトラックマークがつきます。ただし、DVDビデオ/DVDオーディオの場合、正しくつかないことがあります。
- ラジオ、AUX、AUX-DIGITAL1、AUX-DIGITAL2の音声を録音するときは、トラックマークをつけたところでリモコンのSETを押してトラックマークをつけるマニュアルマーク方式(お買い上げ時の設定)、5分間隔で自動的にトラックマークがつくタイムマーク方式、無音部分が3秒以上続くと自動でトラックマークがつくオートマーク方式があります。マニュアルマーク方式/タイムマーク方式/オートマーク方式の切換えについては、「ラジオ放送、他の機器の音声を録音する」(→53ページ参照)をご覧ください。

録音をする前に

- 大切な録音の場合は、必ず等速で試し録音をして正常に録音できることを確認してからお使いください。(同じ曲の倍速録音は74分後になります)
- MDには最大254曲(トラック)まで録音することができます。
- オーディオCD/ビデオCD/スーパービデオCDの音声は、デジタル信号のまま録音されます。CD-R/RWの音声は、「SCMS CANNOT COPY」が表示されデジタル録音できません。このようなときは、「CD-R/RWの録音(→51ページ参照)」をご覧ください。アナログ録音してください。DVDビデオ/DVDオーディオ、MP3/WMAディスク、ラジオ、AUXの音声はアナログ信号をデジタル信号に変換してから録音されます。
- 途中まで録音してあるMDのときは、その終わりを自動的に探し、未録音部分の始めから録音されます。新たに録音し直すときは、ALL ERASE(→60ページ参照)で全部の曲を消してから録音してください。
- 録音をしながらMDに曲タイトルをつけることができます(→54~56ページ参照)。
- 録音中は、本機の音量・音質を変えても録音される音声には影響ありません。

HCMS(倍速録音での著作権保護)について

MDへの倍速録音では、著作権保護のため倍速(等速を超える)録音に関する規定があります(→74ページ参照)。

- この規定により、オーディオCDから一度5倍速録音した曲は、その曲の録音開始から74分が経過しないと、その曲の再録音はできません。
- 74分が経過する前に同じ曲を録音しようとする、**「HCMS CANNOT COPY」**が表示されて録音が停止します。

ご注意

- MDの録音/編集中は、本機に振動を与えないようにしてください。特に**「WRITING」**の表示中は注意してください。MDが演奏できなくなるおそれがあります。
- ディスクを録音すると、リピート演奏のモードは解除されます。

MDカートリッジのラベルについて

- MDカートリッジのラベルは、はがれないように端の方までしっかりと張りつけてください。万一、ラベルエリアよりもはみ出したり、はがれかかったままお使いになると、MDが取り出せなくなったり、故障の原因になることがあります。

録音状態表示

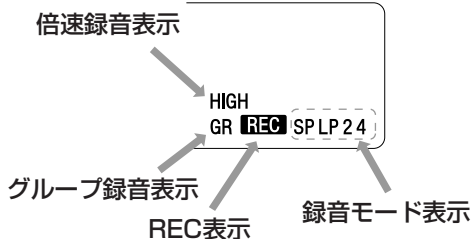

MDの録音残量を見るには

- ① 録音用MDをMD挿入口に入れる
- ② **AUX** を押してソース(音源)を外部機器にする
接続した機器の電源は「切」にしておきます。
• ソース(音源)がDVDまたはラジオのときも録音残量を見ることができます。
- ③ **SP/LP2/LP4** を押して録音モードを選ぶ
- ④ **表示/文字** を押して録音残量時間を表示させる

録音する前の設定

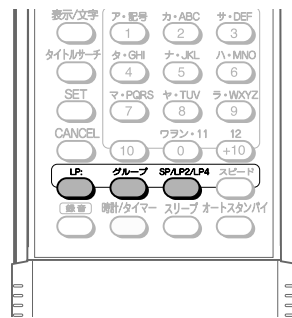

■ LP: の設定

ステレオ長時間録音された曲の頭の部分にLP: をつける/つけないの設定をします。

- ① **LP** を押す

押すごとに次のように変わります。

(LP:) OFF : 曲タイトルの頭にLP: がつきません。

(LP:) ON : 曲タイトルの頭にLP: がつきます。

■ グループ録音の設定

これから録音する曲や放送などを一つのグループとして登録するときMD GROUPの設定を「ON」にします。

- ① **グループ** を押す

押すごとに次のように変わります。

GROUP REC : ON : グループとして録音します。
MD録音状態表示のGRが点灯します。

GROUP REC : OFF : グループとして録音しません。
MD録音状態表示のGRは点灯しません。

■ 録音モードの設定

事前に録音するソース(音源)を選んでから、ステレオ長時間録音(MDLP)のモードを設定します。

- ① **SP/LP2/LP4** を押して録音モードを設定する
押すごとに録音モードが変わります。

SP → LP2 → LP4
(標準) (2倍長) (4倍長)

ディスクの音声を録音する

録音レベルは自動調節されます。

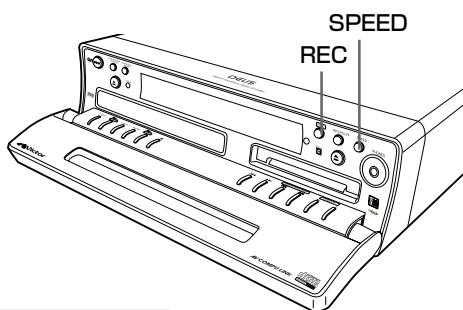
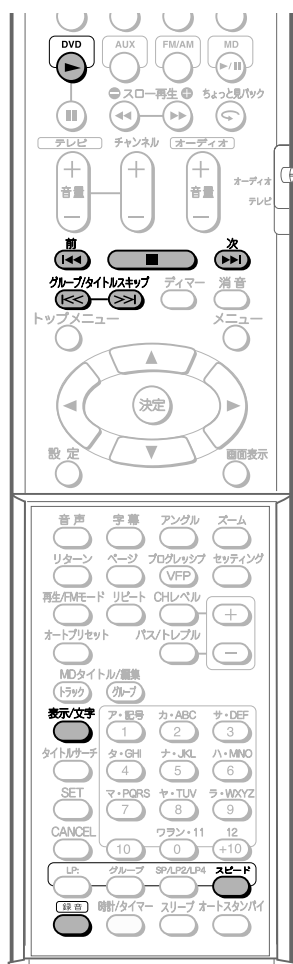

大切なお知らせ

ディスクを再生中に録音(本体はREC)を押すと、1トラック(曲)録音になり、再生中のトラック(曲)の録音が終了すると自動停止します。

ディスクの途中から録音するつもりで上記の操作をすると、再生中以降のトラック(曲)は録音されません。

このようなときは、ディスクの停止中に録音を開始するトラック(曲)を選んでから録音(本体はREC)を押します。



準備



録音用のMDをMD挿入口に入れ、LP:の設定、グループ録音の設定、録音モードの設定を確認しておきます(「録音する前の設定」→49ページ参照)。

- ・誤消去防止つまみを閉じておきます(→76ページ参照)。

基本操作

1 録音するディスクを入れ、

 を押してから  を押す

- ・DVDビデオ(音楽ソフトなど)の場合
タイトル/チャプターを再生し、一時停止してから  (または ) を押して曲の先頭に戻します。
- ・ディスクによっては、正しく録音されないことがあります。

2 を押す

ディスクとMDの録音が始まり、表示窓のREC表示が点滅します。

ディスクの再生が終わると、「WRITING」と表示され録音も自動的に終了します。

- ・MDの録音残量時間がなくなったときも、自動停止します。

- ・録音を途中で停止するときは、 (停止) を押します。

1トラック録音 (再生中のトラックだけ録音する)



1 録音したいトラックの再生中 (または一時停止中)に

 を押す

再生中のトラックの頭に戻り、そのトラックだけを録音してからMDとディスクが自動停止します。

- ・DVDビデオでは、1トラック録音はできません。DVDビデオを再生中に録音を押すと、その場所からの録音になります。

オーディオCDの5倍速録音

1 録音するオーディオCDを入れ、
 を押してから  を
 押す

2  を押して録音スピードを
 選ぶ

押すごとに次のように変わります。

x1 ↔ x5 (表示窓のHIGH点灯)
 (等速) (5倍速)

3  を押す

- オーディオCD以外のディスクのときに「x5」(5倍速)を選ぶと、録音を押したとき「CANNOT REC x1 REC ONLY」と表示され録音できません。

CD-R/RWの録音

CD-R/RWの音声をMDに録音するとき、録音(本体はREC)を押すと、表示窓に「SCMS CANNOT COPY」が表示され、デジタル録音ができないことがあります。

このようなときは、録音スピードを「x1」(等速)にし、本体のREC(リモコンではできません)を4秒以上押しします。「ANALOG REC ?」が表示されている間にもう一度録音(本体はREC)を押して、アナログ録音してください。

指定したグループまたはトラック番号以降の録音

ディスクの停止中に指定します。

- 録音を押す前に操作してください。

オーディオCD/ビデオCDのとき

▶▶ または ◀◀ でトラックを指定します。指定したトラック番号以降のトラックを録音します。

DVDオーディオ/MP3/WMAディスクのとき

>> または << でグループを指定します。指定したグループの最初のトラック以降のトラックを録音します。

▶▶ または ◀◀ でトラックを指定します。指定したトラック番号以降のトラックを録音します。

プログラム録音

1 録音するディスクを入れ、
 プログラム再生の操作をする
 (35ページ「プログラム再生」参照)

- DVD ▶ は押さないで停止状態のままにしておきます。
- オーディオCDをプログラム録音するとき、録音スピードは「x1」(等速)を選んでください。
 「x5」(5倍速)を選んで録音を開始すると「CANNOT REC x1 REC ONLY」と表示され、録音されません。

2  を押す

録音が始まります。

プログラム再生が終わると、「WRITING」と表示され録音も自動的に終了します。

録音中の表示窓の表示内容を切替える

リモコンの表示/文字を押すごとに、MDの録音残量時間→MDの曲番号→グループ番号→ソース(音源)表示→現在時刻→MDの録音残量時間→…に切り替わります。

お知らせ

- オーディオCDの5倍速録音中は、音声を聞くことはできません。
- オーディオCDの5倍速録音ではディスクを高速で回転させるため、オーディオCDの状態によっては正しく録音されず、雑音などが録音されることがあります。
 このようなときは、等速で録音し直してください。
- 著作権保護のため、オーディオCDから一度5倍速録音した曲は、その曲の録音開始から74分が経過しないと、その曲の再録音はできません(HCMS →49ページ参照)。
- DVDビデオを録音中は、字幕言語、音声言語、アングル、ズームなどのDVDの操作、サラウンドモードの切替はできません。
- 録音中、サラウンドモードは一時的に解除されません(→40ページ参照)。

ラジオ、他の機器の音声を録音する

録音レベルは自動調節されます。

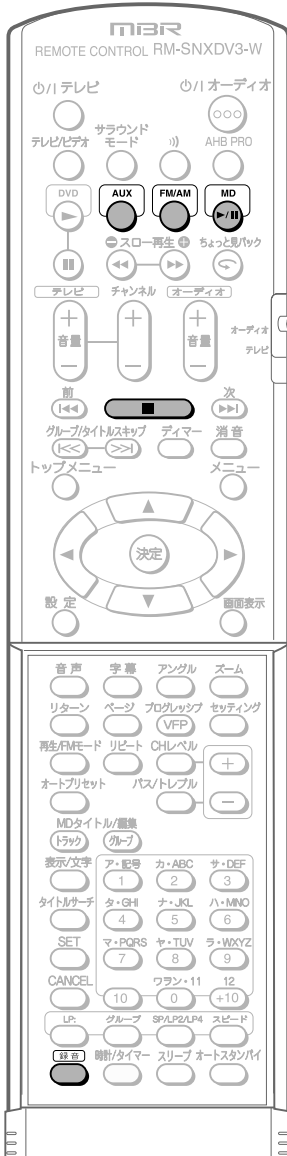

準備

録音用のMDをMD挿入口に入れ、LP:の設定、グループ録音の設定、録音モードの設定を確認しておきます(「録音する前の設定」→49ページ参照)。
 ・誤消去防止つまみを閉じておきます(→76ページ参照)。

ラジオ放送を録音する

1 **FM/AM** を押してから数字ボタンなどで録音したい放送局を選局する

2 **トラックマークのつけかた**を選ぶ
 ・「トラックマークの設定」(→53ページ)をご覧ください。

3 **録音** を押す
 表示窓のREC表示が点滅し、録音が始まります。

4 **録音をやめるときは** **停止** を押す
 「WRITING」と表示され録音が終了します。
 ・MDの録音残量時間がなくなったときも、自動停止します。

トラックマークをつけるときは
 「トラックマークをつける」(→53ページ)をご覧ください。

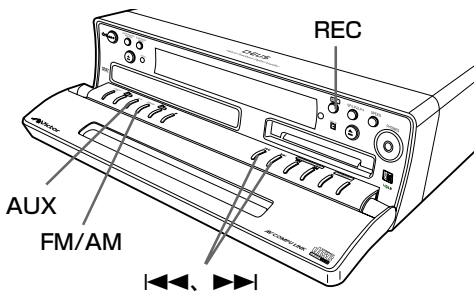

他の機器の音声を録音する (サウンドシンクロ録音)

1  を押して外部入力を選び、
他の機器の演奏準備をする

2 **トラックマークのつけかたを選ぶ**
 ・「トラックマークの設定」(右の説明)をご覧ください。

3  を押す
 表示窓のREC表示が点灯し、録音待機状態になります。

4 「AUX>(録音残量時間)」または
「AUXD1またはAUXD2>(録音残量時間)」と表示されるのを
待って、接続した機器の演奏を始める

音声が入力されると録音が自動的に始まります(サウンドシンクロ録音)。
また、MD ▶/|| を押して録音を始めることもできます。

5 **録音をやめるときは**  **を押す**

「WRITING」と表示され録音が終了します。
 ・MDの録音残量時間がなくなったときも、自動停止します。

トラックマークをつけるときは

「トラックマークをつける」(右の説明)をご覧ください。

ご注意

- ・接続する外部機器や再生する音量によっては、うまく録音できないことがあります。そのようなときは、外部機器側の出力レベル設定などをし直してください。

トラックマークの設定

録音するソース(音源)がラジオまたは他の機器の音声の場合、トラックマークのつけかたを設定します。

- ・本体を使って設定します。

① **トラックマークのつけかたが表示されるまで**、本体の  を約4秒間押す

- ・お買い上げ時は「MANUAL MARK」が表示されます。
次回からは設定した方式が表示されます。

② 表示中に本体の  (または ) を押して選ぶ

押すごとに次のように変わります。

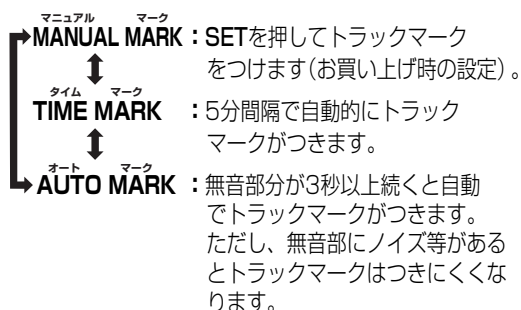

トラックマークをつける

マニュアルマーク方式(MANUAL MARK)のとき：
録音中に曲の変わり目などでSETを押してトラックマークをつけます。

タイムマーク方式(TIME MARK)のとき
5分間隔で自動的にトラックマークがつけます。
SETを押してもトラックマークをつけることはできません。

オートマーク方式(AUTO MARK)のとき
録音中に無音部分が3秒以上続くと自動でトラックマークがつけます。
SETを押してトラックマークをつけることもできます。

録音が終わったあとでもMDの編集機能(「曲を分ける(DIVIDE)」→ 58 ページ参照)でトラックマークをつけることができます。MD全体を1曲として録音したときなど、あとから「分ける・一部を消す」などの編集機能をお使いください。

タイトルをつける

タイトル編集する前に

- タイトルは、カタカナ、英大文字/英小文字、記号、数字を使って最大61文字までつけることができます。

MDに入力できる文字数について

1枚のMDにつき、最大1792文字(英数字・記号)、1曲につき最大61文字のタイトル入力ができます。ただし、MDの記録方式の制約により実際に入力できる文字数は、これより少なくなります。

カタカナは1文字あたりのデータ量が多いため、入力できる文字数が少なくなります。スペース(空白)は文字と同じ量のデータを必要とします。ステレオ長時間録音(LP2またはLP4)したときは、曲タイトルの先頭にLP: とスペース(空白4文字分)が自動的に記録されるため、曲数が多いと入力できる文字数がさらに少なくなります。

LP:はつけない設定にすることもできます(→49ページ参照)。

- 例:
- ステレオ長時間録音で120曲を録音したMDでは、全曲に英数字で10文字ずつタイトル入力することができます。
 - ステレオ長時間録音で60曲を録音したMDでは、全曲にカタカナで10文字ずつタイトル入力することができます。

タイトルリザーブ機能

- オーディオCDの録音中(1トラック録音は除く)は、16曲分のタイトルを前もって入力できます。
 - 録音が終了するまでに**決定**が押されなかったときは、入力した内容は取り消されます。
 - 録音する曲より多くのタイトルを入力すると、余ったタイトルは取り消されます。
 - グループ録音中は、そのグループのタイトルをつけることができます。

タイトルをつける時のご注意

- タイトル入力の操作をしたあとで▲(MD取り出し)を押すと、MDが出てくる前に「WRITING」が点滅し、編集した内容がMDに記録されます。「WRITING」が点滅している間は、振動を与えないように注意してください。演奏できなくなるおそれがあります。
- 誤消去防止状態のMDにはタイトルをつけることができません。タイトルをつけようとすると「DISC PROTECTED」が表示されます。
- MDがプログラム演奏中、ランダム演奏中、グループ演奏中は、**MDタイトル/編集のトラック**または**グループ**を押してもタイトル入力できません。
- 62文字以上のタイトルは、本機で編集できません。タイトルを入力した機器で編集してください。

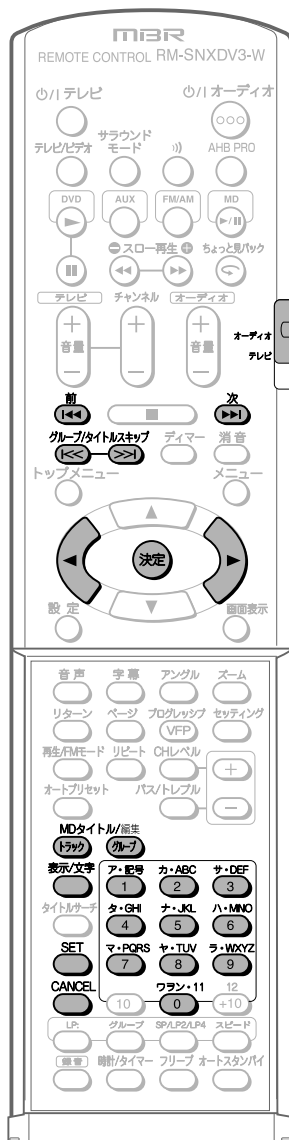

「オーディオ」側にしておきます。

1 タイトルをつけるMDを入れる

- 誤消去防止つまみを閉じておきます。
(→76ページ参照)



2 または を押してタイトル編集モードに切り換える

■ ディスクタイトル、曲タイトルを編集するとき

 を押す

タイトル編集表示になります。

DISC TITLE?



- 曲タイトルを編集するときには、 (または ) を押して曲番号を選びます。
- 演奏中は、演奏中の曲番号が表示されません。ディスクタイトルを編集するときには、 をくり返し押して「DISC TITLE?」を選びます。

■ グループタイトルを編集するとき

 を2回押す

グループタイトル編集表示になります。

GR. 1 TITLE?

-  (または ) を押してグループ番号を選びます。
- グループ分けされていないときは、「FORM GR」表示になります。

3 を押す

タイトル入力表示に切り換わります。

- タイトルが入力されているときは、入力位置にタイトルが表示されます。



入力位置
(点滅)

入力文字種

現在選ばれている文字種
(例はカタカナ)が表示されます。

ア：カタカナ
A：英文字・記号
a：英子文字・記号
1：数字

4 タイトルを入力する

- タイトル入力のしかたは、「タイトル入力のしかた」(→56ページ)をご覧ください。

タイトル入力に使うボタン

表示/文字 : 文字の種類を切換えます。

カーソル◀、▶ : 入力位置を移動します。

数字ボタン(1~9,0) : 文字を入力します。

CANCEL : 入力した文字を消します。

5 を押してタイトルを登録する

表示窓に「EDITING」が表示され、タイトルが登録されます。

- 次のタイトル編集表示が現われます。

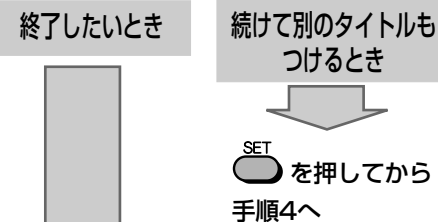

6 を押してタイトル入力を終了する

通常モードに戻ります。

- MDタイトル/編集のトラックまたはグループをくり返し押して、通常モードに戻すこともできます。

7 本体の (MD取り出し) を押してMDを取り出す

- MDが出てくる前に「WRITING」表示が点滅表示され、編集した内容がMDに記録されます。

タイトル入力を途中でやめる

- 操作の途中でMDタイトル/編集のトラックまたはグループを押します。タイトル入力をいつでも解除できます。

タイトルをつける (つづき)

タイトル入力のかた

■ 入力文字を変更するとき

- 表示文字
①  を押す



押すごとに文字の種類が切り替わります。
• 入力したい文字は右の「文字配列表」で確認してください。

■ タイトルを入力する

- ① 数字ボタンを使って、1文字ずつ入力する

1つのボタンに複数の文字が割り当てられていますので、文字ごとに、そのボタンをくり返し押し表示させます。

例:「ス」を入力するには

- 1)  を押して、「ア」を表示させる
入力文字が「カタカナ」になります。
- 2)  をくり返し押しして「ス」を表示させる

押すごとに「シ→ス→セ→ソ→サ…」と順番に表示されます。合計3回押しして入力位置に「ス」を表示させます。

文字の入力位置を移動させるには

カーソル▶ (または◀)を押します。右(または左)に1文字分ずつ移動します。入力位置で文字を入力すると新しい文字が入力され、そこにあった文字は右に1文字分移動します。

文字を訂正するとき

訂正したい文字に入力位置を移動させて **CANCEL** を押します。入力位置の文字が消去されます。右側に文字があるときは左に1文字分つまります。

「空白」をつくるには

カーソル▶ で入力位置を右に移動させるか、文字種を[A]または[a]にして「記号」からスペース(空白)を選びます。

- 「ウエ」「NO」のように、同じボタンを使う入力が連続するときは、カーソル▶ を押して、文字の入力位置を右に1文字分移動させてから入力します。

タイトル入力に使える文字・記号と数字

● 文字配列表

| ボタン | カタカナ | 英大文字 | 英小文字 | 数字 |
|---|------------|------|------|----|
|  ア・イ・ウ・エ・オ | アイウエオアイウエオ | 記号* | 記号* | 1 |
|  カ・キ・ク・ケ・コ | カキクケコ | ABC | abc | 2 |
|  サ・シ・ス・セ・ソ | サシスセソ | DEF | def | 3 |
|  タ・チ・ツ・テ・ト | タチツテト | GHI | ghi | 4 |
|  ナ・ニ・ヌ・ネ・ノ | ナニヌネノ | JKL | jkl | 5 |
|  ハ・ヒ・フ・ヘ・ホ | ハヒフヘホ | MNO | mno | 6 |
|  マ・ミ・ム・メモ | マミムメモ | PQRS | pqrs | 7 |
|  ヤ・ユ・ヨ・ヤユヨ | ヤユヨヤユヨ | TUV | tuv | 8 |
|  ラ・リ・ル・レ・ロ | ラリルレロ | WXYZ | wxyz | 9 |
|  ワラン `ー ° | ワラン `ー ° | | | 0 |

* 「記号」で表示できる内容

| | | | | | | | | | | | | |
|-----------|---|---|---|----|---|---|---|-----|---|---|---|---|
| □スペース(空白) | ! | " | # | \$ | % | & | ' | () | * | + | | |
| , | - | . | / | : | ; | < | = | > | ? | @ | _ | ` |

- 「`」や「°」は、濁音や半濁音になる文字以外には入力することができません。

MDを編集する前に

編集をする前に

- 再生専用MDは編集することができません。編集の操作をすると「PLAY BACK」が表示されます。
- 誤消去防止状態になっているMDは編集することができません。編集の操作をすると「DISC PROTECTED」が表示されます。
- MDがプログラム演奏中、ランダム演奏中、グループ演奏中は、MDタイトル/編集のトラックまたはグループを押しても編集のモードになりません。
- 編集操作が終了すると「EDITING」が表示されたあとに「WRITING」が点滅表示され、編集した内容がMDに記録されます。
「WRITING」が点滅表示されている間は、振動を与えないように注意してください。演奏できなくなるおそれがあります。
- 操作の途中でCANCELまたはMDタイトル/編集のトラックまたはグループを押すと、編集操作を中止することができます。

MDの曲(トラック)編集

- MDの曲(トラック)編集には「曲を分ける」、「曲をつなげる」、「曲を移動する」、「曲を消す」、「全曲を消す」があり、機能を組み合わせて使うこともできます。

MDのグループ機能とは

MDに収録されている曲(トラック)を最大99のグループに分けて登録することで、管理をより便利にするためのものです。

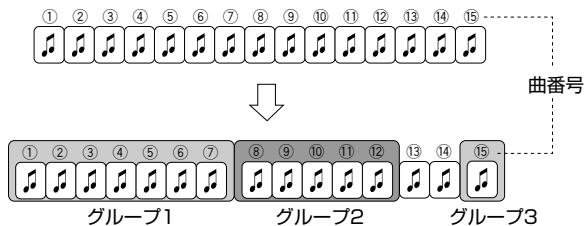

グループは、1曲(トラック)でも設定できます。また、連続する曲(トラック)をグループとして登録することができます。

MDのグループ機能には、次のものがあります。

- **グループ演奏** : 1つのグループの曲(トラック)だけを演奏します(→45ページ参照)。
リピート演奏もできます。
- **グループ録音** : 録音と同時に、複数の曲(トラック)をまとめて1つのグループとして登録できます(→48ページ参照)。
- **グループタイトル** : ディスクや曲(トラック)と同じように、グループにもタイトルをつけたり編集したりすることができます(→55ページ参照)。
- **グループ編集** : 右の項目をご覧ください。

MDのグループ編集

MDのグループ編集には次の8つの機能があります。

これらの機能を組み合わせて使うこともできます。

- **「グループをつくる(FORM GROUP)」**:
グループに属していない曲(トラック)から新しいグループを作ります
- **「グループに登録する(ENTRY GROUP)」**:
曲をすでにあるグループに登録します。
- **「グループを分ける(DIVIDE GROUP)」**:
1つのグループを2つのグループに分けます。
- **「グループをつなげる(JOIN GROUP)」**:
2つのグループをまとめて1つのグループにします。
- **「グループを移動する(MOVE GROUP)」**:
グループの移動をします。
- **「グループを解消する(UNGROUP)」**:
1つのグループを解消します。曲(トラック)は消されません。
- **「全グループを解消する(UNGROUP ALL)」**:
すべてのグループを解消して、グループのない状態にします。曲(トラック)は消されません。
- **「グループと曲を消す(ERASE GR)」**:
グループと共にそのグループ内のすべての曲(トラック)を消します。

曲を編集する

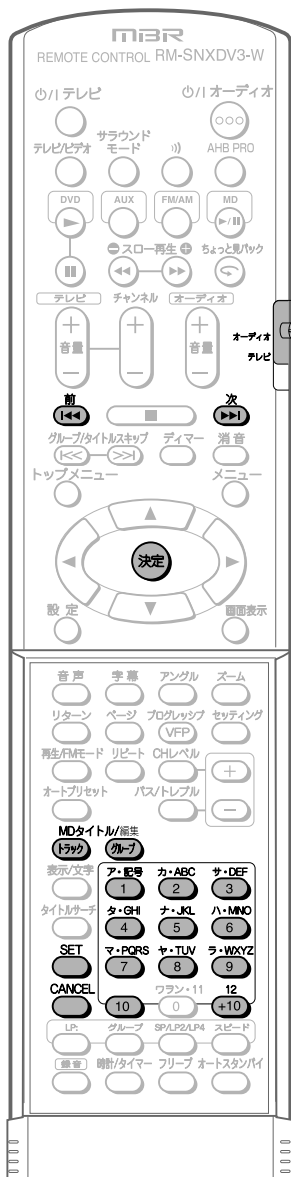

「オーディオ」側にしておきます。

お知らせ

- 操作の途中で**CANCEL**を押すと、前の手順に戻ります。
- 操作の途中で**MDタイトル/編集のトラック**または**グループ**を押すと、編集操作を中止することができます。
- 曲を分ける(DIVIDE)のとき254曲録音してあるMDなどは、**手順3**で**SET**を押すと「DISC FULL」が表示され、曲を分けることができません。
- 曲番号を選ぶとき、数字ボタン(1~10、+10)を押して、直接選ぶこともできます。

曲を分ける(DIVIDE)

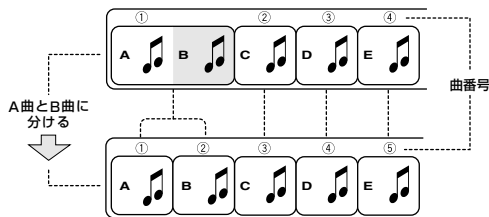

編集するMDをMD挿入口に入れておきます。

1 **トラック** をくり返し押しして「DIVIDE?」を選んでから、**SET** を押す

MDが停止中のときは、1曲目の演奏が始まり、演奏中は演奏が続きます。

2 **次** (または **前**) を押しして編集したい曲を選ぶ

• 演奏中に**▶▶**を押したままにすると早送りできます。分けたところを探すときに便利です。

3 曲を分けたいところで **SET** を押す

押したところから3秒間がくり返し演奏されます。

POST.



• 希望どおりに分けられたときは、**手順5**に進みます。

4 **次** (または **前**) を押しして微調節する

±128ポジション(SP:標準モードで約±8秒)の範囲で分けるところが調節できます。

5 **SET** を押す

「YES→ENTER」が表示されます。

6 **決定** を押す

「EDITING」→「WRITING」と点滅表示され、編集した内容がMDに記録されます。

曲をつなげる(JOIN) ジョイン

となり合う2曲をつなげることができます。

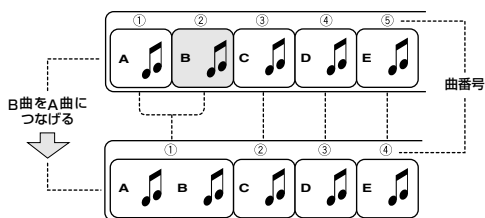

編集するMDをMD挿入口に入れておきます。

1 **トラック** をくり返し押しして「JOIN?」を選んでから、**SET** を押す

2 **次** (または **前**) を押しつなごきたい2つの曲を選ぶ



表示は「1+2?」「2+3?」のように次々と変わっていきます。

3 **SET** を押す
「YES→ENTER」が表示されます。

4 **決定** を押す
「EDITING」→「WRITING」と点滅表示され、編集した内容がMDに記録されます。

- 曲にタイトルがついているときは、番号が小さい方の曲タイトルが残ります。

つなげることができない曲またはMD

- 録音モード(SP/LP2/LP4)の異なる曲をつなげることができません。つなげようとするとき「CANNOT JOIN」が表示されます。

曲を移動する(MOVE) ムーブ

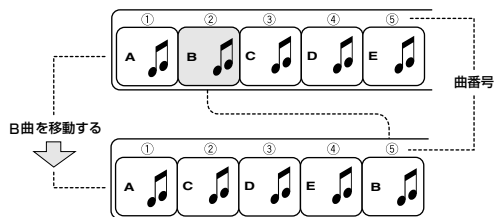

編集するMDをMD挿入口に入れておきます。

1 **トラック** をくり返し押しして「MOVE?」を選んでから、**SET** を押す

2 **次** (または **前**) を押し移動したい曲番号を選び、**SET** を押す
表示は「 ← 2 ?」「 ← 3 ?」のように変わります。

3 **次** (または **前**) を押し移動先の曲番号を選び、**SET** を押す

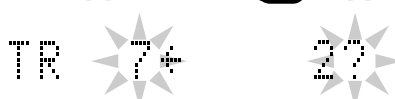

- 移動先の曲番号がグループ登録されているときは、移動後そのグループに登録されます。また、移動先の曲番号がグループ登録されていないときは、移動後にグループ登録からはずれます。

4 **決定** を押す
「EDITING」→「WRITING」と点滅表示され、編集した内容がMDに記録されます。

曲を編集する (つづき)

曲を消す(ERASE) イレース

指定した曲を消します。最大15曲まで1回の操作で消すことができます。

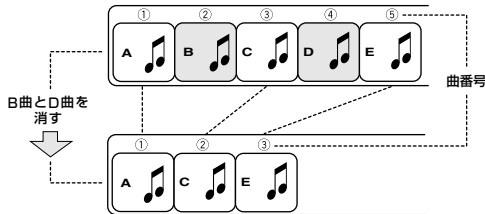

ご注意

- 一度消去した曲は、戻すことができません。よく確認した上で消してください。

編集するMDをMD挿入口に入れておきます。

1 **トラック** をくり返し押して「ERASE?」を選んでから、**SET** を押す

2 **次** (または **前**) を押して消したい曲番号を選び、**SET** を押す
 曲番号の前に「.」がつきます。「.」のついて
 いる曲が消えます。
 ・間違えたときは、**CANCEL**を押して「.」
 を消します。
 ・手順2の操作をくり返して15曲まで選ぶ
 ことができます。

3 **決定** を押す

4 **決定** を押す
 指定した曲が消されます。
 「EDITING」→「WRITING」と点滅表示さ
 れ、編集した内容がMDに記録されます。

全曲を消す(ALL ERASE) オール イレース

MDに録音されている曲をすべて消去して空白ディスクにします。

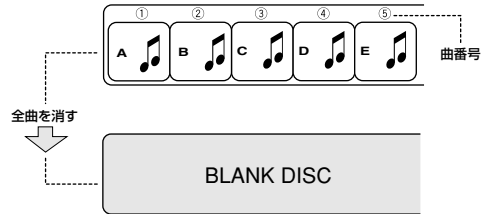

ご注意

- 一度消去した曲は、戻すことができません。よく確認した上で消してください。

編集するMDをMD挿入口に入れておきます。

1 **トラック** または **グループ** をくり返し押して「ALL ERASE?」を選んでから、**SET** を押す

2 **決定** を押す
 「EDITING」→「WRITING」と点滅表示さ
 れ、その後、全曲が消えて「BLANK DISC」
 と表示されます。

MDをグループ編集する

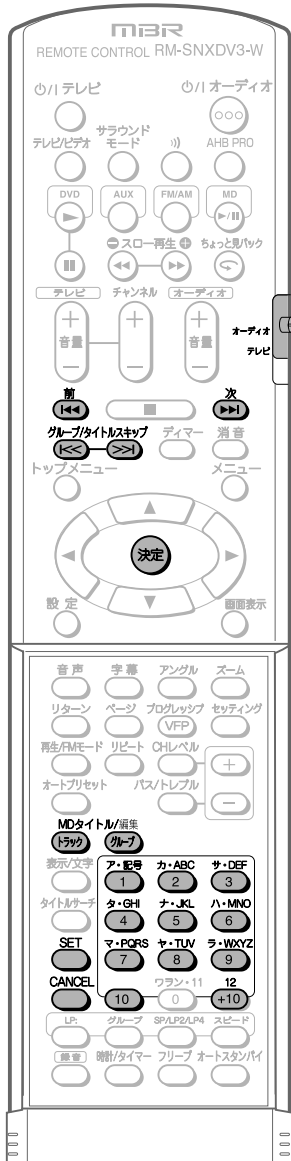

「オーディオ」側にしておきます。

グループをつくる^{フォーム} (FORM GROUP)

どのグループにも登録されていない連続した曲から新しいグループをつくります。1曲でもグループにすることができます。

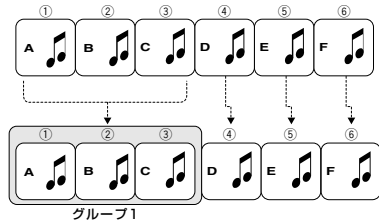

編集するMDをMD挿入口に入れておきます。

1 **トラック** または **グループ** をくり返し押しして「FORM GROUP?」を選んでから、**SET** を押す

2 **次** (または **前**) を押して新しいグループの先頭の曲を選び、**SET** を押す



3 **次** (または **前**) を押して新しいグループの最後の曲を選ぶ



4 **SET** を押す

「YES→ENTER」が表示されます。

5 **決定** を押す

「EDITING」→「WRITING」と点滅表示され、編集した内容がMDに記録されます。

- 他のグループに属している曲を選んだときは、「GROUP TRACK」と表示され、次の手順に進めません。
- 先頭の曲から最後の曲の間に他のグループがあるときは、「CANNOT FORM!」と表示され、次の手順に進めません。

お知らせ

- 操作の途中で**CANCEL**を押すと、前の手順に戻ります。
- 操作の途中で**MDタイトル/編集のトラック**または**グループ**を押すと、編集操作を中止することができます。
- 曲番号を選ぶとき、数字ボタン(1~10,+10)を押して、直接選ぶこともできます。

MDをグループ編集する (つづき)

グループに登録する(ENTRY GROUP) エントリー グループ

曲を選んで、指定したグループの最後の曲として登録します。

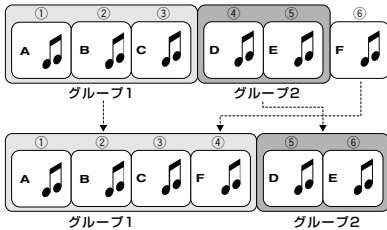

編集するMDをMD挿入口に入れておきます。

1 **グループ** をくり返し押しして
「ENTRY GROUP?」を選んで
から、**SET** を押す

2 **次** (または **前**) を押しして
グループに登録する曲を選ぶ

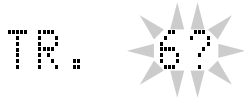

3 **SET** を押す



4 **>>1** (または **<<1**) を押しして登録先
のグループを選び、**SET** を押す
選んだグループ番号が点滅表示されます。

5 **決定** を押す
「EDITING」→「WRITING」と点滅表示さ
れ、編集した内容がMDに記録されます。

- すでにそのグループに属している曲を選んだときは、「CANNOT ENTRY!」と表示され、次の手順に進めません。

グループを分ける(DIVIDE GR.) ディバイド グループ

1 つのグループを2 つに分けます。

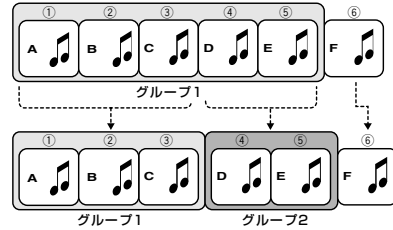

編集するMDをMD挿入口に入れておきます。

1 **グループ** をくり返し押しして
「DIVIDE GR.?」を選んでから、
SET を押す

2 **>>1** (または **<<1**) を押しして
分けるグループを選んでから、
次 (または **前**) を押しして
どの曲から分けるかを選ぶ

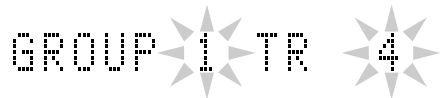

- グループの先頭の曲やグループに登録されていない曲を選んだときは、次の手順に進めません。

3 **SET** を押す
「YES→ENTER」が表示されます。

4 **決定** を押す
「EDITING」→「WRITING」と点滅表示さ
れ、編集した内容がMDに記録されます。

- グループにタイトルがついているときは、分けたグループ両方に同じタイトルが付きま

グループをつなげる(ジョイン グループ)(JOIN GROUP)

となりあう2つのグループを1つのグループにします。

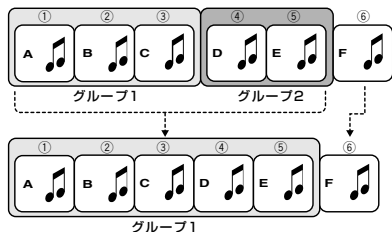

編集するMDをMD挿入口に入れておきます。

1 **グループ** をくり返し押して
「JOIN GROUP?」を選んでから、**SET** を押す

2 **>>|** (または **<<|**) を押してつなげるグループの組を選ぶ

GR. 1+GR. 2?

連続するグループ番号が、表示されます。グループがないときは「--」と表示されます。

3 **SET** を押す
「YES→ENTER」が表示されます。

4 **決定** を押す
「EDITING」→「WRITING」と点滅表示され、編集した内容がMDに記録されます。

- グループにタイトルがついているときは、番号が小さい方のグループタイトルが残ります。
- つなげるグループの間にグループ登録されていない曲があると、「CANNOT JOIN」と表示され、前の手順に戻ります。

グループを移動する(ムーブ グループ)(MOVE GROUP)

1つのグループを指定したところに移動させます。

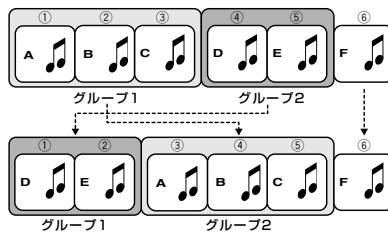

編集するMDをMD挿入口に入れておきます。

1 **グループ** をくり返し押して
「MOVE GROUP?」を選んでから、**SET** を押す

2 **>>|** (または **<<|**) を押して移動させるグループを選ぶ

GR. 1+GR. 2?

3 **SET** を押す

4 **>>|** (または **<<|**) を押して移動先を選ぶ

GR. 1+GR. 2?

5 **SET** を押す
「YES→ENTER」が表示されます。

6 **決定** を押す
「EDITING」→「WRITING」と点滅表示され、編集した内容がMDに記録されます。

MDをグループ編集する (つづき)

グループを解消する (UNGROUP/UNGROUP ALL)

指定したグループまたは全グループを解消します。解消されたグループ内の曲は消されません。

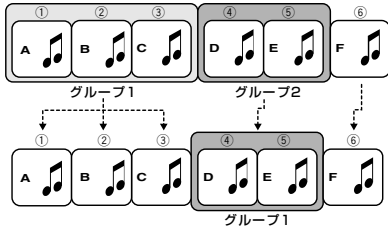

編集するMDをMD挿入口に入れておきます。
指定したグループを解消する(UNGROUP)

- 1 **グループ** をくり返し押して「UNGROUP?」を選んでから、**SET** を押す
- 2 **>>|** (または **<<|**) を押して解消するグループを選び、**SET** を押す
- 3 **決定** を押す
「EDITING」→「WRITING」と点滅表示され、編集した内容がMDに記録されます。

全グループを一度に解消する(UNGROUP ALL)

- 1 **グループ** をくり返し押して「UNGROUP ALL?」を選んでから、**SET** を押す
- 2 **決定** を押す
「EDITING」→「WRITING」と点滅表示され、編集した内容がMDに記録されます。

グループと曲を消す(ERASE GROUP)

グループとそのグループ内の曲を消します。

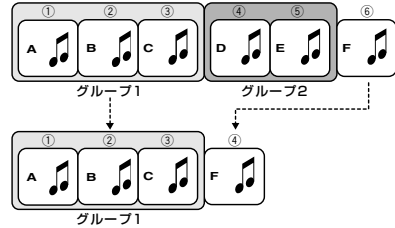

ご注意

- 一度消去した曲は、戻すことができません。よく確認した上で消してください。

編集するMDをMD挿入口に入れておきます。

- 1 **グループ** をくり返し押して「ERASE GROUP?」を選んでから、**SET** を押す
- 2 **>>|** (または **<<|**) を押して消すグループを選ぶ
GR. 2 ERASE?
- 3 **SET** を押す
「YES→ENTER」が表示されます。
- 4 **決定** を押す
「EDITING」→「WRITING」と点滅表示され、編集した内容がMDに記録されます。

タイマーを使う

タイマー操作をする前に

タイマーの設定をする前に、必ず本機の時計を現在時刻に正しく合わせておいてください(⇒20ページ参照)。

- 時計合わせをしていないと、タイマーは動きません。

おやすみタイマー

音楽やラジオ放送を聞きながら眠りたいときに使います。

電源を「切」にするまでの時間を設定し、おやすみください。設定した時間が経過すると自動的に電源が「切」になります。



1 スリープ を押す

表示窓のとSLEEP表示が点滅し「SLEEP 10」と表示されます。

- 押すごとに、スリープ時間は次のように選べます。

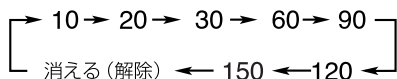

- およそ5秒間ボタンを押さないでいると、自動的に設定されます。表示窓がソース(音源)の表示に戻り、とSLEEP表示が点灯になります。
- おやすみタイマーを設定すると、ディーマー機能(⇒23ページ参照)が動き、表示窓が暗くなります。

設定したスリープ時間を変更する

- おやすみタイマー設定後にスリープを1回押すと、電源が「切」になるまでの残り時間が表示されます。
- 設定を変更するときには、スリープをくり返し押しして希望のスリープ時間を選びます。

おやすみタイマーを取り消す

- スリープ時間の表示が消えるまで、スリープをくり返し押します。おやすみタイマーが解除されます。
- 電源を「切」にしたときも、おやすみタイマーは解除されます。

おやすみタイマーでおやすみになり、

DAILYタイマーで目覚めるには

1. DAILYタイマーを設定する(⇒67ページ参照)
2. 聞きたいソースを演奏する
3. スリープを押してスリープ時間を設定する
 - 設定した時間が経過すると自動的に電源が「切」になり、プログラムタイマーの開始時刻で電源が「入」になります。

タイマーを使う (つづき)

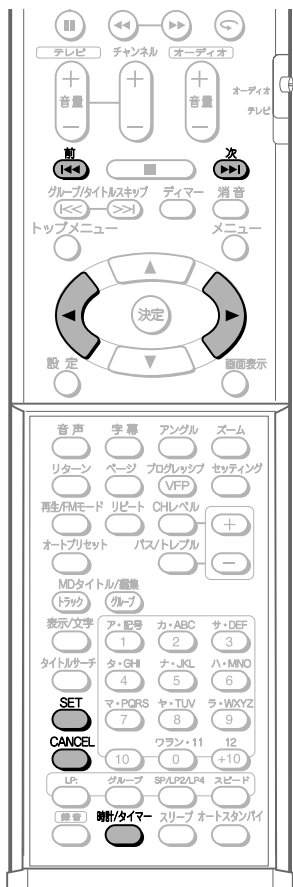

ご注意

- RECタイマーまたはDAILYタイマーで使用する他の機器は、タイマー機能のついた機器をご使用ください。
- DVDビデオ/DVDオーディオやビデオCDの場合、メニュー画面が表示されると待機状態になるものがあります。このようなディスクをRECタイマーまたはDAILYタイマーで使用すると、連続して音声や映像が再生されません。ご注意ください。

お知らせ

- ディスクやMDのプログラム演奏、ランダム演奏、グループ演奏はできません。
- 電源コードを外したり停電などで電源が切れたときは、タイマーの設定が解除されることがあります。設定内容が消えてしまったときは、時計とタイマーをもう一度設定し直してください。
- RECタイマー、DAILYタイマーは、開始時刻の1分前になると電源が「入」になり、タイマー動作の準備を始めます。
- RECタイマーで録音中は、音は出ません。

RECタイマー(録音タイマー)

留守中などにラジオ番組や接続した他の機器から留守録音するときに使います。

設定後に1度だけ動作します。

- 電源「入/切」どちらの状態でも設定できます。

準備

MD挿入口に録音用MDを入れておきます。ラジオの音声を録音するとき、放送局をプリセットしておきます(→25ページ)。他の機器の音声を録音するとき、他の機器のタイマー設定をしておきます。

1

時計/タイマー **ON** を2回押して、RECタイマーの開始時刻設定表示にする



2

次 (または 前) と SET を使って、タイマーを設定する

- カーソル ▶ (または ◀) を押しても同様の操作ができます。

① 開始時刻の設定

「時」の設定 → SET → 「分」の設定 → SET

② 終了時刻の設定

「時」の設定 → SET → 「分」の設定 → SET

③ 録音するソース(音源)の設定

- 「TUNER FM」(FM放送)または「TUNER AM」(AM放送) → SET → 録音する放送局のプリセット番号の設定 → SET
- 「AUX」または「AUX-DIGITAL 1」または「AUX-DIGITAL 2」から選び → SET

④ 録音モードの設定

「SP REC」または「LP2 REC」または「LP4 REC」から選び → SET

以上でRECタイマー(録音タイマー)の設定は終了です。

3

電源「入」でタイマーの設定をしているときは、電源を「切」にする

電源「入」の状態では、RECタイマー(録音タイマー)は動作しません。

DAILYタイマー(目覚ましタイマー)

目覚ましのように毎日同じ時刻に動作します。
 ・電源「入/切」どちらの状態でも設定できます。

準備

| | |
|------------|-----------------------------|
| ディスクを聞く | ディスクを入れる (→26 ページ) |
| MDを聞く | MDを入れる (→42 ページ) |
| ラジオを聞く | 放送局をプリセットし ておく (→25 ページ) |
| 他の機器の音声を聞く | 他の機器のタイマー設 定をする |

1 時計/タイマーを4回押して、DAILYタイマーの開始時刻設定表示にする



2 次(または前)とSETを使って、タイマーを設定する

・カーソル▶(または◀)を押しても同様の操作ができます。

① 開始時刻の設定

「時」の設定 → SET → 「分」の設定 → SET

② 終了時刻の設定

「時」の設定 → SET → 「分」の設定 → SET

③ 再生ソース(音源)の設定

- ・「DISC」→ SET → 再生開始するグループ(タイトル)の設定 → SET → 再生開始するトラック(チャプター)の設定 → SET
 - オーディオCD、ビデオCD、スーパービデオCDのときは、グループ(タイトル)の設定は無視して再生されます。
- ・「MD」→ SET → 演奏開始するトラックの設定 → SET
- ・「TUNER FM」(FM放送)または「TUNER AM」(AM放送) → SET → 受信する放送局のプリセット番号の設定 → SET
- ・「AUX」または「AUX-DIGITAL1」または「AUX-DIGITAL2」 → SET

④ 音量の設定

好みの音量に調節 → SET

以上でDAILYタイマー(目覚ましタイマー)の設定は終了です。

3 電源「入」でタイマーの設定をしているときは、電源を「切」にする

電源「入」の状態ではDAILYタイマー(目覚ましタイマー)は動作しません。

RECタイマーの解除と再設定

解除:

時計/タイマーを1回押して「REC TIMER」を表示させてからCANCELを押します。表示窓の⌚とREC表示が消えます。RECタイマーが終了したときも表示が消えます。

再設定:

RECタイマーの設定内容は記憶されています。時計/タイマーを1回押して「REC TIMER」を表示させてからSETを押します。設定内容が順に表示され、⌚とREC表示が点灯します。

DAILYタイマーの解除と再設定

解除(休日前夜など):

時計/タイマーを3回押して「DAILY TIMER」を表示させてからCANCELを押します。表示窓の⌚とDAILY表示が消えます。

再設定:

DAILYタイマーの設定内容は記憶されています。時計/タイマーを3回押して「DAILY TIMER」を表示させてからSETを押します。設定内容が順に表示され、⌚とDAILY表示が点灯します。

オートスタンバイ機能を使う

本機には、ラジオ以外のソース(音源)のとき無音状態が3分以上続くと、自動的に電源が「切」になるオートスタンバイ機能があります。

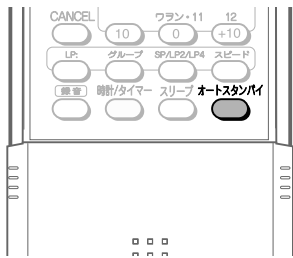

1 オートスタンバイ を押す

表示窓に「A. STANDBY ON」が数秒間表示され、A. STANDBY表示が点灯します。

オートスタンバイを設定すると
オートスタンバイ機能が動作すると、表示窓のA. STANDBY表示が点滅に変わります。

オートスタンバイの動作
ディスクまたはMDを再生しているとき、またはMDで録音しているとき:

再生または録音が終了すると、オートスタンバイ機能が動作し、何の操作もせずに3分が経過すると自動的に電源が「切」になります。

3分以内に再生または録音の操作をしたときは、再生または録音が終了してから再度オートスタンバイ機能が動作します。

再生または録音以外の操作をしたときは、最後の操作が行われてから何の操作もせずに3分間が経過すると、自動的に電源が「切」になります。

他の機器の音声を聞いているとき:
無音状態になるとオートスタンバイ機能が動作し、何の操作もせずに3分が経過すると自動的に電源が「切」になります。

電源が「切」になる20秒前になると表示窓の情報表示部に「A. STANDBY」と点滅表示されます。

オートスタンバイを解除する
オートスタンバイをもう一度押します。
表示窓に「A. STANDBY OFF」と数秒間表示され、A. STANDBY表示が消灯します。

お知らせ

- DVDビデオのメニュー画面表示中は、オートスタンバイが動きません。

チャイルドロック機能

MD挿入口、ディスクトレイを電子ロックして▲を押してもMDが出てこないようにしたり、ディスクトレイが出てこないようにします。

小さなお子様のいたずら防止などに便利です。

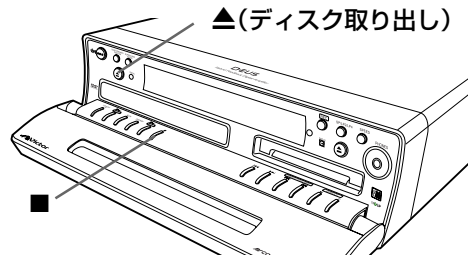

1 電源を「切」にする

電源が「入」のままでは設定できません。

2 を押したまま ▲ (ディスク取り出し) を押す

「LOCKED」と表示され、MD挿入口、ディスクトレイがロックされます。

LOCKED

- チャイルドロックするとMD、ディスクトレイのいずれの▲を押しても「LOCKED」と表示され、MDまたはディスクトレイが出てこなくなります。
- 電源「切」のときに▲を押すと「LOCKED」と表示されます。
電源は「切」のままです。

チャイルドロックを解除する

もう一度、手順1と2の操作をします。

「UNLOCKED」と表示され、チャイルドロックが解除されます。

UNLOCKED

初期設定を変更する

お買い上げ時の本機の設定を、お使いの環境に合わせて変更することができます。

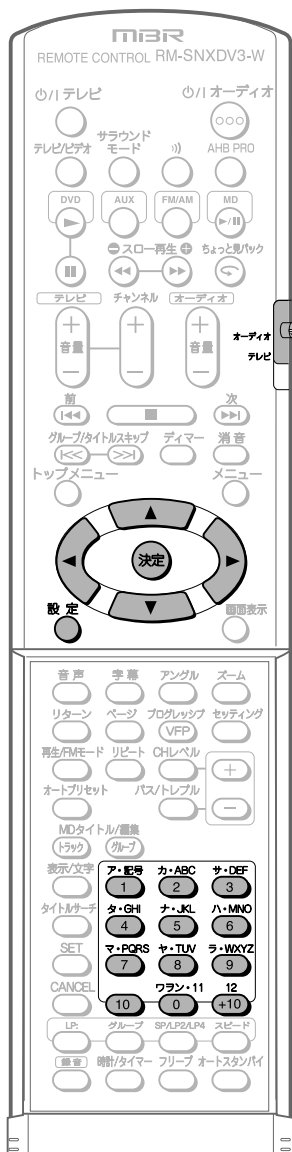

「オーディオ」側にしておきます。

知ってほしいこと

基本操作

条件 <ソース(音源)がDVDで停止中のとき>

1 設定 を押す

初期設定画面が表示されます。
(スピーカーポジションが「F1」または「F2」のとき)

2 カーソル (または) を押して設定するアイコンを選び、カーソル (または) を押して設定する項目を選んでから を押す

3 カーソル (または) を押して各項目の設定をしてから を押す

初期設定画面を消すには設定を押します。

言語設定画面

| | |
|--------|----------------------|
| メニュー言語 | DVDビデオのメニューの言語を選びます。 |
| 音声言語 | DVDビデオの音声の言語を選びます。 |
| 字幕言語 | DVDビデオの字幕の言語を選びます。 |
| 画面表示言語 | 言語設定画面に表示される言語を選びます。 |

お知らせ

- 選んだ言語がディスクに収録されていないときは、ディスクに標準設定されている言語で表示されます。
- AAなどの言語コードについては、「言語コード一覧」([→72ページ](#))をご覧ください。

お知らせ

- ワイドテレビをお使いの場合、初期設定画面の上下の部分の部分が切れた状態で表示されることがあります。このようなときは、テレビ側の設定で画像サイズを変えてください。

初期設定を変更する (つづき)

映像設定画面

がご購入時の設定です。

TVタイプ

お使いのテレビに合わせて画面表示方法を選びます。

16:9 :

普通のワイドテレビと接続したとき、この設定にします。

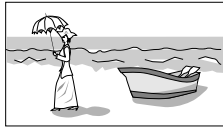

レターボックス:

通常のテレビ(4:3)用。上下に黒い隙間がある状態で映ります。



パンスカン:

通常のテレビ(4:3)用。左右両端が切り取られる状態で映ります(ディスクがパンスカンに対応していないときは、レターボックス表示になります)。



映像ソース

映像ソースに適した設定を選びます。

オート:

素材タイプ(ビデオ/フィルム)を自動的に判別します。通常はこの設定にします。

フィルム:

フィルム素材、またはプログレッシブスキャン方式で記録されたビデオ素材の映像に適しています。

ビデオ:

ビデオ素材の映像に適しています。

スクリーンセーバー

画面の焼き付きを防止するスクリーンセーバー(→27 ページ)の **オン/オフ** を選びます。

ファイルタイプ

1枚のCD-R/CD-RWディスクに **オーディオ** (MP3/WMA)と**静止画** (JPEG)の両ファイルが含まれている場合、どちらのファイルを再生可能にするか選びます。

- 設定を変更したあとは、ディスクトレイを開閉してディスクを再度読み込ませてください。

音声設定画面

がご購入時の設定です。

デジタルOUT(デジタル音声出力)

本機のデジタル出力端子に接続する機器に合わせて設定します。

PCMのみ:

リニアPCMのみ対応しているデジタル端子付きアンプやMDレコーダー、DATデッキなどと接続するとき、この設定にします。

DOLBY DIGITAL/PCM:

ドルビーデジタルデコーダーの機能を備えたアンプ、あるいはドルビーデジタルデコーダーと接続するとき、この設定にします。

ストリーム/PCM:

DTSデコーダー、ドルビーデジタルデコーダーの機能を備えたアンプ、またはそれぞれのデコーダーと接続するとき、この設定にします。

| 再生ディスク | 「デジタルOUT」設定 | | |
|--|--|------------------------------|------------------------------------|
| | ストリーム/ PCM | DOLBY DIGITAL/ PCM | PCMのみ |
| 48kHz、16/20/24ビット リニアPCMのDVDビデオ 96kHzリニアPCM のDVDビデオ | 48kHz、16ビットステレオのリニアPCM | | |
| 48/96/192kHz、 16/20/24ビット リニアPCMの DVDオーディオ | 48kHz、16ビットステレオのリニアPCM * 著作権保護がかかっている場合は、出力されません。 | | |
| 44.1/88.2/176.4kHz、 16/20/24ビット リニアPCMの DVDオーディオ | 44.1kHz、16ビットステレオのリニアPCM * 著作権保護がかかっている場合は、出力されません。 | | |
| DTSのDVDビデオ・ DVDオーディオ | DTSビット ストリーム | 48kHz、16ビットステレオのリニアPCM | |
| ドルビーデジタル のDVDビデオ・ DVDオーディオ | ドルビーデジタルビットストリーム | | 48kHz、 16ビット ステレオの リニアPCM |
| オーディオCD・ ビデオCD・ スーパービデオCD | 44.1kHz、16ビットステレオのリニアPCM/ 48kHz、16ビットステレオのリニアPCM | | |
| DTSの オーディオCD | DTSビット ストリーム | 44.1kHz、16ビットステレオの リニアPCM | |
| MP3/WMAディスク | 32/44.1/48kHz、16ビットステレオのリニアPCM | | |

お知らせ

- 著作権保護の設定がされていないDVDビデオの中には20、または24ビットで出力されるものがあります。

レンジコントロール

ドルビーデジタル収録されたDVDビデオを小音量で再生したときの聞こえ方の差を補正します。

オート:

レンジコントロールが自動的に働く

オン:

レンジコントロールが常に働く。



スピーカー設定画面

スピーカーポジションが「R」のとき(→18ページ参照)だけ初期設定画面にスピーカー設定のアイコンが表示され、設定できます。

レベル

サラウンドスピーカーの音量を調節することができます(サブウーハーは、2ch音声時には効果がありません)。

サラウンド右スピーカー、サラウンド左スピーカー：

スピーカーを選んでから音量を調節します。

テストトーン：

「オン」にするとテストトーンを始めます。テストトーンは現在使用されているスピーカーから出力されます。出力順番はリスニングポイントを中心に時計回りになります。

「オフ」にするとテストトーンが終了します。

戻る：

スピーカー設定画面に戻ります。

ディスタンス

各スピーカーの距離がリスニングポイントから等しくないとき、スピーカーごとの距離を設定します。スピーカーからの音声出力のタイミングを調節して、サラウンド効果を高めます。

フロントスピーカー：

リスニングポイントからフロントスピーカーまでの距離を調節します。初期設定は3mで0.3m～9mの範囲で調節できます。

サラウンドスピーカー：

リスニングポイントからサラウンドスピーカーまでの距離を調節します。初期設定は3mで0.3m～9mの範囲で調節できます。

戻る：

スピーカー設定画面に戻ります。



その他設定画面

がお買い上げ時の設定です。

リジューム

リジューム機能(→28ページ)の **オン/オフ** を選びます。

オンスクリーンガイド

オンスクリーンガイド表示(→27ページ)の **オン/オフ** を選びます。

AVコンピュリンクモード

ビクターのテレビやAVアンプなどと連動させるとき、接続した機器の入力端子に合わせて設定します。(AVコンピュリンクの活用→73ページ)

DVD1、DVD2、DVD3から選びます。

視聴制限

DVDビデオの過激なシーンをカットしたり、他のシーンに差し替えたりする視聴制限を設定します(視聴制限に対応しているディスクのみ)。

カントリーコード(→72ページ参照)：

通常は「JP」を選びます。

セットレベル：

数値が小さいほど制限が厳しく、「なし」は制限なし。

パスワード(必須)：

数字ボタン(1～9、0)で4ケタのパスワードを入力します(パスワードを忘れたときは、「8888」を入力してください)。

EXIT：

その他設定画面に戻ります。

視聴制限を一時解除する

視聴制限を厳しく設定しているときは、再生しようとしても全く見ることができないことがあります。このようなときは、視聴制限を一時解除することができます。

DVDビデオを再生中

に右の画面が表示されたら

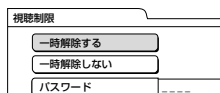

1. カーソル▲(または▼)で「一時解除する」を選び、決定を押す

2. 設定したパスワードを数字ボタンで入力し、決定を押す

正しいパスワードが入力されると、視聴制限が一時的に解除されます。

間違って入力した場合は、「違います。やり直してください」と表示されます。もう一度正しいパスワードを入力してください。

カントリー/エリアコード一覧と言語コード一覧

| | |
|----|--------------------------|
| AD | Andorra |
| AE | United Arab Emirates |
| AF | Afghanistan |
| AG | Antigua and Barbuda |
| AI | Anguilla |
| AL | Albania |
| AM | Armenia |
| AN | Netherlands Antilles |
| AO | Angola |
| AQ | Antarctica |
| AR | Argentina |
| AS | American Samoa |
| AT | Austria |
| AU | Australia |
| AW | Aruba |
| AZ | Azerbaijan |
| BA | Bosnia and Herzegovina |
| BB | Barbados |
| BD | Bangladesh |
| BE | Belgium |
| BF | Burkina Faso |
| BG | Bulgaria |
| BH | Bahrain |
| BI | Burundi |
| BJ | Benin |
| BM | Bermuda |
| BN | Brunei Darussalam |
| BO | Bolivia |
| BR | Brazil |
| BS | Bahamas |
| BT | Bhutan |
| BV | Bouvet Island |
| BW | Botswana |
| BY | Belarus |
| BZ | Belize |
| CA | Canada |
| CC | Cocos (Keeling) Islands |
| CF | Central African Republic |
| CG | Congo |
| CH | Switzerland |
| CI | Côte d'Ivoire |
| CK | Cook Islands |
| CL | Chile |
| CM | Cameroon |
| CN | China |
| CO | Colombia |
| CR | Costa Rica |
| CU | Cuba |
| CV | Cape Verde |
| CX | Christmas Island |
| CY | Cyprus |
| CZ | Czech Republic |
| DE | Germany |
| DJ | Djibouti |
| DK | Denmark |
| DM | Dominica |
| DO | Dominican Republic |
| DZ | Algeria |
| EC | Ecuador |
| EE | Estonia |
| EG | Egypt |
| EH | Western Sahara |
| ER | Eritrea |
| ES | Spain |

| | |
|----|--|
| ET | Ethiopia |
| FI | Finland |
| FJ | Fiji |
| FK | Falkland Islands (Malvinas) |
| FM | Micronesia (Federated States of) |
| FO | Faroe Islands |
| FR | France |
| FX | France, Metropolitan |
| GA | Gabon |
| GB | United Kingdom |
| GD | Grenada |
| GE | Georgia |
| GF | French Guiana |
| GH | Ghana |
| GI | Gibraltar |
| GL | Greenland |
| GM | Gambia |
| GN | Guinea |
| GP | Guadeloupe |
| GQ | Equatorial Guinea |
| GR | Greece |
| GS | South Georgia and the South Sandwich Islands |
| GT | Guatemala |
| GU | Guam |
| GW | Guinea-Bissau |
| GY | Guyana |
| HK | Hong Kong |
| HM | Heard Island and McDonald Islands |
| HN | Honduras |
| HR | Croatia |
| HT | Haiti |
| HU | Hungary |
| ID | Indonesia |
| IE | Ireland |
| IL | Israel |
| IN | India |
| IO | British Indian Ocean Territory |
| IQ | Iraq |
| IR | Iran (Islamic Republic of) |
| IS | Iceland |
| IT | Italy |
| JM | Jamaica |
| JO | Jordan |
| JP | Japan |
| KE | Kenya |
| KG | Kyrgyzstan |
| KH | Cambodia |
| KI | Kiribati |
| KM | Comoros |
| KN | Saint Kitts and Nevis |
| KP | Korea, Democratic People's Republic of |
| KR | Korea, Republic of |
| KW | Kuwait |
| KY | Cayman Islands |
| KZ | Kazakhstan |
| LA | Lao People's Democratic Republic |
| LB | Lebanon |

| | |
|----|---------------------------|
| LC | Saint Lucia |
| LI | Liechtenstein |
| LK | Sri Lanka |
| LR | Liberia |
| LS | Lesotho |
| LT | Lithuania |
| LU | Luxembourg |
| LV | Latvia |
| LY | Libyan Arab Jamahiriya |
| MA | Morocco |
| MC | Monaco |
| MD | Moldova, Republic of |
| MG | Madagascar |
| MH | Marshall Islands |
| ML | Mali |
| MM | Myanmar |
| MN | Mongolia |
| MO | Macau |
| MP | Northern Mariana Islands |
| MQ | Martinique |
| MR | Mauritania |
| MS | Montserrat |
| MT | Malta |
| MU | Mauritius |
| MV | Maldives |
| MW | Malawi |
| MX | Mexico |
| MY | Malaysia |
| MZ | Mozambique |
| NA | Namibia |
| NC | New Caledonia |
| NE | Niger |
| NF | Norfolk Island |
| NG | Nigeria |
| NI | Nicaragua |
| NL | Netherlands |
| NO | Norway |
| NP | Nepal |
| NR | Nauru |
| NU | Niue |
| NZ | New Zealand |
| OM | Oman |
| PA | Panama |
| PE | Peru |
| PF | French Polynesia |
| PG | Papua New Guinea |
| PH | Philippines |
| PK | Pakistan |
| PL | Poland |
| PM | Saint Pierre and Miquelon |
| PN | Pitcairn |
| PR | Puerto Rico |
| PT | Portugal |
| PW | Palau |
| PY | Paraguay |
| QA | Qatar |
| RE | Réunion |
| RO | Romania |
| RU | Russian Federation |
| RW | Rwanda |
| SA | Saudi Arabia |
| SB | Solomon Islands |

| | |
|----|--------------------------------------|
| SC | Seychelles |
| SD | Sudan |
| SE | Sweden |
| SG | Singapore |
| SH | Saint Helena |
| SI | Slovenia |
| SJ | Svalbard and Jan Mayen |
| SK | Slovakia |
| SL | Sierra Leone |
| SM | San Marino |
| SN | Senegal |
| SO | Somalia |
| SR | Suriname |
| ST | Sao Tome and Principe |
| SV | El Salvador |
| SY | Syrian Arab Republic |
| SZ | Swaziland |
| TC | Turks and Caicos Islands |
| TD | Chad |
| TF | French Southern Territories |
| TG | Togo |
| TH | Thailand |
| TJ | Tajikistan |
| TK | Tokelau |
| TM | Turkmenistan |
| TN | Tunisia |
| TO | Tonga |
| TP | East Timor |
| TR | Turkey |
| TT | Trinidad and Tobago |
| TV | Tuvalu |
| TW | Taiwan |
| TZ | Tanzania, United Republic of |
| UA | Ukraine |
| UG | Uganda |
| UM | United States Minor Outlying Islands |
| US | United States |
| UY | Uruguay |
| UZ | Uzbekistan |
| VA | Vatican City State (Holy See) |
| VC | Saint Vincent and the Grenadines |
| VE | Venezuela |
| VG | Virgin Islands (British) |
| VI | Virgin Islands (U.S.) |
| VN | Viet Nam |
| VU | Vanuatu |
| WF | Wallis and Futuna Islands |
| WS | Samoa |
| YE | Yemen |
| YT | Mayotte |
| YU | Yugoslavia |
| ZA | South Africa |
| ZM | Zambia |
| ZR | Zaire |
| ZW | Zimbabwe |

〈言語コード一覧〉

| コード | 言語 | コード | 言語 | コード | 言語 | コード | 言語 |
|-----|-------------|-----|-------------|-----|-------------|-----|----------|
| AA | アフアル語 | GD | スコットランドゲール語 | MI | マオリ語 | SL | スロベニア語 |
| AB | アフバジヤ語 | GL | ガルシア語 | MK | マクロニア語 | SM | サモア語 |
| AF | アフリカーンス語 | GN | グアラニ語 | ML | マラヤーラム語 | SN | ショナ語 |
| AM | アムハラ語 | GU | グジャラート語 | MN | モンゴル語 | SO | ソマリ語 |
| AR | アラビア語 | HA | ハウサ語 | MO | モルダビア語 | SQ | アルバニア語 |
| AS | アッサム語 | HI | ヒンディー語 | MR | マラータ語 | SR | セルビア語 |
| AY | アイマラ語 | HR | クロアチア語 | MS | マライ (マレー) 語 | SS | シスワタ語 |
| AZ | アゼルバイジャン語 | HU | ハンガリー語 | MT | マルタ語 | ST | セストゥ語 |
| BA | バシキール語 | HY | アルメニア語 | MY | ミャンマー語 | SU | スندا語 |
| BE | ベラルーシ語 | IA | 国際語 | NA | ナウル語 | SV | スウェーデン語 |
| BG | ブルガリア語 | IE | 国際語 | NE | ネパール語 | SW | スワヒリ語 |
| BH | ビハーリー語 | IK | イヌピット語 | NL | オランダ語 | TA | タガール語 |
| BI | ビスラマ語 | IN | インドネシア語 | NO | ノルウェー語 | TE | テルグ語 |
| BN | ベンガル語、バングラ語 | IS | アイスランド語 | OC | フィリピン語 | TG | タジク語 |
| BO | チベット語 | IW | ヘブライ語 | OM | (アフオン) オロモ語 | TH | タイ語 |
| BR | ブラント語 | JI | イディッシュ語 | OR | オリヤー語 | TI | ティグリーニャ語 |
| CA | カタロニア語 | JW | ジャワ語 | PA | パンジャブ語 | TL | トゥルクメン語 |
| CO | コルシカ語 | KA | グルシア語 | PL | ポーランド語 | TK | タガログ語 |
| CS | チェコ語 | KK | カザフ語 | PS | パシュト語 | TN | セツワナ語 |
| CY | ウェールズ語 | KL | グリーンランド語 | PT | ポルトガル語 | TO | トンガ語 |
| DA | デンマーク語 | KM | カンボジア語 | QU | ケチュア語 | TR | トルコ語 |
| DZ | フータン語 | KN | カンナダ語 | RM | ラエティ-ロマン語 | TS | ツォンガ語 |
| EL | ギリシャ語 | KO | 韓国 (朝鮮) 語 | RN | キルンディ語 | TT | タタール語 |
| EO | エスペラント語 | KS | カシミール語 | RO | ルーマニア語 | TW | タイ語 |
| ET | エストニア語 | KU | クルド語 | RU | ロシア語 | UK | ウクライナ語 |
| EU | エストニア語 | KY | キルギス語 | RW | キニヤルワンダ語 | UR | ウルドゥー語 |
| FA | ペルシア語 | LA | ラテン語 | SA | サンスクリット語 | UZ | ウズベク語 |
| FI | フィンランド語 | LN | リンガラ語 | SD | シンド語 | VI | ベトナム語 |
| FJ | フィジー語 | LO | ラオス語 | SG | サント語 | VO | ヴォラビュク語 |
| FO | フェロー語 | LT | リトアニア語 | SH | セルボクロアチア語 | WO | ウォロフ語 |
| FY | フリジア語 | LV | ラトビア語、レット語 | SI | シンハラ語 | XH | コーサ語 |
| GA | アイルランド語 | MG | マダガスカル語 | SK | スロバキア語 | YO | ヨルバ語 |
| | | | | | | ZU | ズール語 |

AVコンピュリンクの活用

テレビ、ビデオデッキ、DVDプレーヤー、AVアンプなどいくつかの機器をつないで、再生するための接続をしても、操作はそれぞれ別々に行わなければならないわずらわしさがあります。ビクター製の機器の操作に連動してほかのビクター製機器を動作させることによって、簡単な操作を実現したものがAVコンピュリンク機能です。

接続と設定をする

モノラルミニプラグ付きの接続コードを使用し、ビクター製の各機器のAVコンピュリンク端子どうしを接続します。機器によっては、AV COMPU LINK端子と英語で表記されていますが、同様の端子です。この機能を使うときは、モノラルミニプラグ付きの接続コード:CN-120Aをお買い求めのうえご使用ください。

- AVコンピュリンクモードの設定(DVD1~DVD3の切換え)は、「その他設定画面」(→71ページ)で操作します。
- 接続する機器の取扱説明書も併せてお読みください。

■テレビとのAVコンピュリンク接続

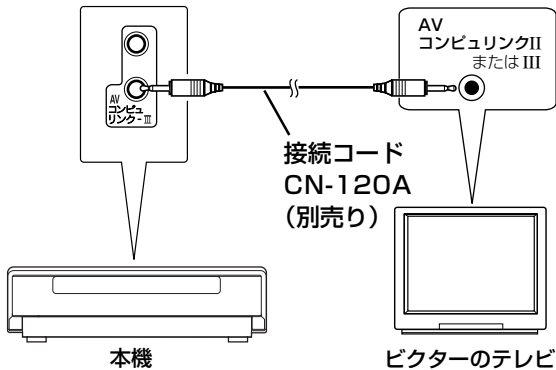

| テレビの入力端子 | AVコンピュリンクモードの設定 |
|----------|-----------------|
| ビデオ1のとき | DVD 2 |
| ビデオ2のとき | DVD 3 |
| ビデオ3のとき | DVD 1 |

接続したテレビの入力端子名(ビデオ1~ビデオ3)に、正しく合わせて設定してください。

- ビデオ3に接続したときは、「DVD1」に設定してありますので、そのまま使えます。ただし、ビデオ3がDV/ムービー入力の場合は、この端子にはAVコンピュリンクが動きません。

操作方法

本機を再生するだけで音や映像を鑑賞することができます。テレビやAVアンプの入力を切換えたり、あらかじめ電源を「入」にする操作は必要ありません。

1. テレビの主電源スイッチを「入」にする
2. 本機にディスクを入れる
3. 本機のDVD▶を押す

次の動作が自動的に行われます。

- テレビの電源が「入」になります。
 - テレビの入力切換が本機を接続している外部入力(ビデオ1、ビデオ2、またはビデオ3)になります。
- なお、本機の電源を「切」にしてもテレビの電源は「切」にはなりません。

MDの制約について

MDは、従来のカセットテープや DAT とは異なる独自の方式で情報を記録しています。このMDの記録方式にはいくつかの制約があるため、次のような症状になることがあります。これらは製品の故障ではありませんので、ご了承ください。

| 症 状 | 原 因 |
|--|---|
| MDに示された収録可能時間を使い切っていないのに「DISC FULL」が表示される。 | MDは時間に関係なく、録音できる曲数(トラック数)に制限があります。曲(トラック)番号が255以上になる録音はできません。(録音可能な最大トラック数は254曲まで) |
| 曲番号にも収録可能時間にも余裕があるのに「DISC FULL」が表示される。 | 部分的に消して録音し直す操作をくり返すと、ディスクのあちこちに空き部分ができます。このような録音をしたMDには、1曲のデータが空き部分に細かく分けて記録されます。録音中、分けられた部分が多くなると「DISC FULL」が表示されることがあります。分けられて8秒以下(SP:標準モード時)の部分ができると、その曲は、「JOIN」でつなげることはできません。 |
| 「JOIN」機能が使えない。 | また、その部分は消しても残り時間は増えません。 |
| 曲を消しても残り時間が増えない。 | 細かく分けて記録されている曲は、早送りや早戻しすると音が途切れることがあります。 |
| 早送り、早戻しをすると、音が途切れることがある。 | また、MDLP規格による録音モードが異なる曲は、「JOIN」でつなげることができません。 |
| 録音した時間と残り時間を足しても、MDに表示された収録可能時間にならない。 | MDは、最低でも12秒間(SP:標準モード時)の連続したスペースがないと録音できません。そのため、短い空き部分のたくさんできたMDは、実際に録音できる時間は、短くなります。 |

MDIは、CDのクリアな音をデジタル録音することができます。ただし、こうして録音されたMDを他のMDIに再びデジタル信号のまま他の機器でコピーすることはできないようになっています。つまり、「コピーのコピー」をつくることはできません。この決まりをSCMS(シリアル・コピー・マネージメント・システム)といいます。本機は、この決まりに準拠して設計されています。

SCMS (Serial Copy Management System)

シリアル・コピー・マネージメント・システムとは、著作権保護のため、デジタルオーディオ機器間でデジタル信号のままコピーできるのは1世代だけと規定したものです。

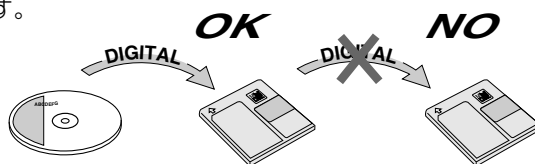

ご注意

この規定により、一度デジタル録音されたMDからは、他の機器へデジタル録音することはできません。

あなたがラジオ放送やCD、テープなどから録音したものは、個人として楽しむなどのほかは、著作権法上権利者に無断で使用できません。
なお、この商品の価格には、著作権法の定めにより、私的録音補償金が含まれています。

私的録音補償金についてのお問い合わせ先:
社団法人 私的録音補償金管理協会
☎ 03-5353-0336(代)

倍速録音に関して(HCMS)

録音用MD(ミニディスク)は等速を超えるスピードで録音(コピー)することが可能です。このため著作権を保護するための規制が必要になります。

本機では、CDから一度倍速録音(等速を超える録音)した曲は、その曲の録音開始から74分が経過しないと、その曲の二度目の録音はできません。

例えば、CDの1曲目を倍速録音した場合、倍速録音が始まってから74分間は、そのCDの1曲目を再びMDIに倍速および等速(ノーマルスピード)で録音することはできません。また、CDから倍速録音をする場合、録音開始から74分以内に合計で100曲以上録音することはできません。99曲までの録音ができます。

MD/ディスクのメッセージ

| MDのメッセージ | 意味 | 処置 |
|------------------|---|--|
| CANNOT ENTRY! | 曲を同じグループに登録しようとした。 | 正しい曲を選んでください(→62ページ参照)。 |
| CANNOT FORM! | グループをはさんでグループにする曲を選んでしまった。 | グループをはさまないように曲を選んでください(→61ページ参照)。 |
| CANNOT GROUP! | グループに関する情報量の制限を超えている。(グループに関する情報は、タイトルの領域に記録されます) | それ以上のグループは作れません。(不要なディスク名や曲名は消してください) |
| CANNOT JOIN | 録音モードが異なる曲、または8秒以下の短い曲をつなげようとした。 | MDのシステム上の制約です。 |
| CANNOT LISTEN | 倍速録音中に音量を調節しようとした。 | 倍速録音中は、CDの音は聞けません。 |
| CANNOT REC | ビデオCD/スーパービデオCDでPBC再生中に1トラック(曲)録音しようとした。 | PBCを「切」にして(→27ページ参照)再生し、録音してください。 |
| CANNOT TITLE | MDに合計1792文字を超えて入力しようとした。 | それ以上のタイトルは入力できません。 |
| READ ERROR | MDの目次(UTOC)情報が読み取れない。 | 電源を入れ直してください。 |
| DISC FULL | ディスクの空き時間が足りない。トラック数が254を超える。 | 他の録音用MDに取り換えてください。 |
| DISC PROTECTED | MDが誤消去防止状態のまま編集または録音しようとした。 | MDの誤消去防止つまみを閉じてください(→76ページ参照)。 |
| EMERGENCY STOP | 録音中に異常が発生した。 | ■ (停止)を押していったん停止してから、 ▲ (MD取り出し)を押してMDを取り出し、もう一度操作し直してください。 |
| GROUP FULL | 100以上のグループを作ろうとした。 | グループは99まで作ることができます。 |
| GROUP TRACK | グループ登録されている曲を選んで新しいグループを作ろうとした。 | グループに登録されていない曲を選んでください(→61ページ参照)。 |
| LOAD ERROR | MDの入れ方がおかしい。 | MDを正しく入れてください。 |
| MD NO DISC | MDが入っていない。 | MDを入れてください。 |
| PLAY BACK | 再生専用MDに録音・編集しようとした。 | 録音用MDに取り換えてください。 |
| SCMS CANNOT COPY | CD-R/CD-RW(デジタルオーディオ)のコピーを作ろうとした。 | アナログ録音にします(→51ページ参照)。 |
| HCMS CANNOT COPY | 5倍速で録音した曲を、その曲の録音開始から74分以内に再録音しようとした。 | 著作権保護のため内部タイマーが動いています。74分待ってから録音してください(→49ページ参照) |
| TRACK PROTECTED | トラックプロテクトがかかっている。 | 本機では解除できません。プロテクトをかけたときの機器で解除してください。 |

| ディスクのメッセージ | 意味 | 処置 |
|-------------|---|---|
| CANNOT PLAY | 再生できないディスクまたは傷の多いディスクを再生しようとした。 | ディスクを交換してください。 |
| NO AUDIO | 不法コピーディスクの可能性があります。(音が出ません) | ディスクをお買い上げの販売店で確認してください。 |
| LR ONLY | マルチチャンネル音声でダウンミックスが禁止されているトラックを再生している。 | 正常な動作です。 |
| MULTI CH | サラウンドを「OFF」で再生している、またはヘッドホンを接続して再生している。 | サラウンドを「ON」にして再生すると、表示が消えます。 |
| | ダウンミックスが禁止されているマルチチャンネル音声を再生中にサラウンドを「OFF」にしようとした。 | 正常な動作です。サラウンドを「OFF」で再生させたいときは、一度停止してサラウンドを「OFF」にしてから、再生を始めます。 |

ディスク、MDの取り扱いについて

ディスクの取り扱いかた

ケースからの出し入れ

① センターホルダーを押さえ

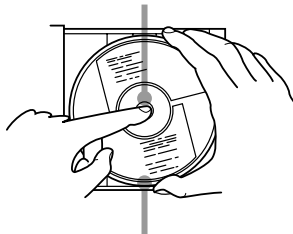

② 演奏面(虹色に光っている面)に触れないように持って出す。

① 文字のある面を上にして…

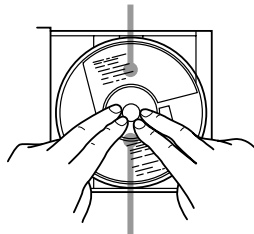

② 上から押さえて入れる。

- ディスクにテープやシールなどを張ったり、字を書いたりしないでください。
- ディスクは曲げないでください。



- ハートや花などの形をしたシェイプCD(特殊形状のCD)は、絶対に使用しないでください。故障の原因となります。

ディスクのお手入れ

再生する前に、再生面についたほこりやゴミ、指紋などを柔らかい布でふきとってください。必ず内側から外側にふいてください。

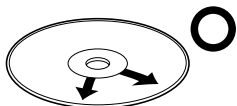

必ず内側から外側へ

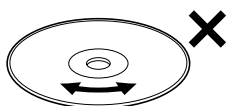

連続したキズは音飛びの原因となります。

- シンナーやベンジン、アナログレコード用のクリーナーなどは絶対に使用しないでください。

MDの取り扱いかた

シャッターは開けないで

シャッターは開かないようにロックされています。無理に開けようとするとMDがこわれます。

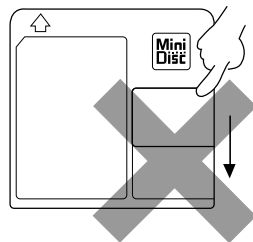

定期的にお手入れを

MDにほこりやゴミがついたときは、乾いたやわらかい布でふき取ってください。

大切な録音を消さないために

録音用MDには、大切な録音を間違えて消さないための、誤消去防止つまみがついています。録音や編集が終わったら、カートリッジ側面の誤消去防止つまみをスライドさせ開いた状態にしておきます。新しく録音や編集をしないことができなくなります。録音や編集をしないときは、閉じた状態に戻してください。

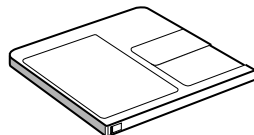

誤消去防止つまみ

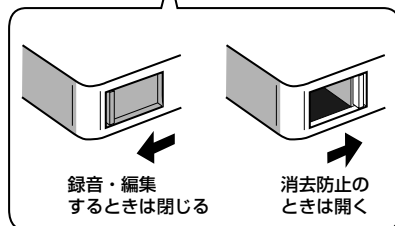

録音・編集するときは閉じる

消去防止のときは開く

お知らせ

- 曲名などを記入したラベルは、指定以外の位置に張らないでください。万一、ラベルエリアよりはみ出したり、はがれかかったままMDを挿入すると、故障の原因となります。
- MDは ⇨ や ⇩ などの矢印に従って正しく入れてください。間違った方向で挿入すると、故障の原因となります。

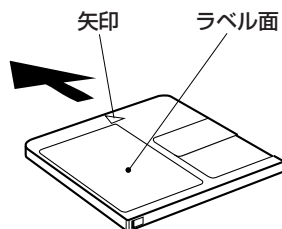

故障かな？と思う前に

修理を依頼する前に、ちょっとお確かめください。

| 症状 | 原因 | 処置 | 参照ページ |
|----------------------|-------------------------------------|--|----------|
| 映像/音が出ない。 | 接続をまちがえている。 | 「接続」のページをご覧ください、正しく接続し直してください。 | 12～14 |
| | ヘッドホンがつながれている。 | ヘッドホンのプラグを抜く。 | 15 |
| 時刻表示が点滅している。 | 停電または、電源コードを抜いたため。 | 時計を合わせ直す。 | 20 |
| ディスク/MDの再生が始まらない。 | ディスク/MDが裏返しに入っている。 | 文字のある面が上になるように正しく入れる。 | 26 42 |
| | レンズが結露している。 | 電源を「入」にしたまま1～2時間待ち、乾いてから使う。 | |
| 特定な箇所が正常に再生できない。 | ディスクに傷や汚れがある。 MDにエラーが発生した。 | ディスクまたはMDをクリーニングするか、または交換する。 MDを録音し直す。 | 76 |
| 入れたMDが出てきてしまう。 | MDの入れ方が不完全なため。 すでにMDが入っている。 | 本体と平行にして、軽くMDを押して入れ直す。 MDを取り出してから操作する。 | 42 |
| 録音ができない。 | 誤消去防止状態になっている。 | MDの誤消去防止つまみを閉じる。 | 76 |
| 雑音が多くて、放送がうまく受信できない。 | アンテナの接続・設置が悪い。 | アンテナの接続・設置をし直す。 | 12～13 |
| ブーンという雑音ができる。 | テレビやOA機器がそばにある。 | テレビやOA機器などから離す。 | . |
| タイマーがうまく働かない。 | 現在時刻が正しく合っていない。 タイマーが解除されている。 | 正しい時刻に設定し直す。 タイマー表示を確認して、設定し直す。 | 20 67 |
| リモコンの数字ボタンで本機が操作できない | オーディオ/テレビ切換スイッチが「テレビ」側になっている。 | オーディオ/テレビ切換スイッチを「オーディオ」側に戻す。 | 17 |
| 電源を入れてもすぐに切れてしまう。 | スピーカーコード（端子）がショートしてアンプに負担がかかりすぎている。 | スピーカーコード（端子）がショートしていないか確認する。 それでも正しく動作しないときは、お買い上げの販売店にご相談ください。 | . |
| サブウーハーの音が出ない。 | サブウーハーの設定(SUB WFR)が「OFF」になっている。 | サブウーハーの設定(SUB WFR)を「ON」にする。 | 41 |

- 上記の処置をしても正しく動作しないときは…
本機はマイコンの働きで多くの動作を行っており、万一、雷や静電気等による動作の異常が発生したときやボタン類を押してもうまく動作しないときは、電源プラグをコンセントから抜き、しばらく待ってからつなぎ直してください。そのあと、時計を合わせ直してください。

お願い

- 本機の故障または不測の事態により、録音・再生およびディスク/MDの演奏などにおいて利用の機会を逸したために発生した損害等の補償については、ご容赦ください。

Q & A(よくあるご質問)

| Q (ご質問) | A (回答) |
|---------|--------|
|---------|--------|

ディスクについて

| | |
|---|---|
| 海外で購入したDVD ビデオやビデオCDのディスクを再生することができますか？ | DVDビデオの場合は、リージョン番号(ローカル番号)が「ALL」、または「2」を含んでいて、映像方式がNTSCまたはPALであれば再生できます。 ビデオCDの場合は、映像方式がNTSCまたはPALであれば再生できます。 ディスクのジャケットをご確認ください。 |
| リージョン番号(ローカル番号)がないDVD ビデオを再生することができますか？ | リージョン番号(ローカル番号)はディスクが規格に適合していることを表しています。 規格を満たしていないDVDビデオは再生できません。 |

音声について

| | |
|--|---|
| Dolby Digital EXと印刷されたディスクは再生できますか？ | ドルビーデジタルと再生互換があるため、再生できます。 ただし、本来の効果を得たい場合は、対応のサラウンドデコーダー／デコーダー内蔵のアンプやレシーバーに、本機のデジタル音声出力端子を用いてつなぐ必要があります。 その際、本機の音声設定画面の中の[デジタルOUT]設定を「ストリーム／PCM」に設定してください。 |
| DTS ESと印刷されたディスクは再生できますか？ | 再生できます。 ただし、本来の効果を得たい場合は、DTS ES対応のサラウンドデコーダー／デコーダー内蔵のアンプやレシーバーに、本機のDVDデジタル出力端子を用いてつなぐ必要があります。その際、本機の音声設定画面の中の[デジタルOUT]設定を「ストリーム／PCM」に設定してください。 |
| THXと印刷されているディスクは、どういうディスクですか？本機で再生できますか？ | 再生できます。 「THX」は、米国ルーカスフィルム社が設けた、高品位な映像・音声収録、または再生における独自の部門及び基準の名称で、その基準に適合したディスクや機器を表すものであり、収録フォーマット自体をさすものではありません。 |
| MP3/WMAとオーディオCDの両方のフォーマットが一枚のディスクに録音されているときは、両方とも再生できますか？ | そのような場合は、データCDフォーマットで収録されているため、オーディオCDのトラックは再生できません。MP3/WMAのトラックのみ再生できます。 |
| ドルビーデジタルのディスクには、5.1chサラウンドとドルビーサラウンドという2種類のサラウンド音声収録されていることがありますが、どう違いますか？ | いずれもアメリカ・ドルビー研究所が開発したサラウンド音声の規格です。 ドルビーサラウンドは、サラウンド成分(2ch)を、通常のアナログステレオ音声(左／右)に重ねて記録し、ドルビーサラウンド、およびドルビープロロジックデコーダーによって音声を分離・再生します。 ドルビーデジタル(5.1chサラウンド)は、最大でフロント左、フロント右、センター、リア左、リア右、LFE(Low Frequency Effect:サブウーハーなどの低音信号用)の計6ch分の音声をデジタル化、圧縮した上で独立して記録し、ドルビーデジタルデコーダーによって再生します。 収録状況にもよりますが、一般的にはドルビーデジタルのほうがより優れた音場効果が得られます。 |

映像について

| | |
|---|--|
| DVDビデオやビデオCDの映像に、細かいモザイクのようなものが出るのですが、これは故障ですか？ | デジタル収録された動画特有のもの(ブロックノイズ)であり、本機の故障ではありません。 |
|---|--|

その他

| | |
|---------------------------|---|
| 本取扱説明書の操作通りに機能しません。 | コンテンツ作成者の意図や構造上の制約等により、本機の操作を受け付けられない場合があります。 |
| DVDビデオの映像をビデオテープに録画できますか？ | ほとんどのDVDビデオはコピー禁止処理がされているので、ビデオテープへの録画はできません。 |
| 本機で録画はできますか？ | 録画はできません。 |

保証とアフターサービス

保証書(別添)

保証書は、お買い上げの販売店よりお受け取りください。「お買い上げ日・販売店名」等の記入をお確かめのうえ、記載内容をよくお読みの後、大切に保管しておいてください。

保証期間

お買い上げの日から1年間

補修用性能部品の最低保有期間

マイクロコンポーネントMDシステムの補修用性能部品の最低保有期間は、製造打ち切り後8年です。

補修用性能部品とは、その製品の機能を維持するために必要な部品です。

修理に関するご相談やご不明な点は

修理に関するご相談やご不明な点は、お買い上げの販売店または80ページの「ビクターサービス窓口案内」をご覧のうえ最寄りのサービス窓口にお問い合わせください。

修理を依頼されるときは

出張修理

77ページの「故障かな?と思う前に」に従ってお調べください。それでもなお異常のあるときは使用を中止し、お買い上げの販売店に修理をご依頼ください。このとき不具合が発生したディスクなどのメディアも、一緒にご用意ください。

保証期間中は

修理に際しましては保証書をご提示ください。保証書の規定に従って販売店が修理させていただきます。

ご連絡していただきたい内容

| | |
|--------|--------------------|
| 品名 | マイクロコンポーネントMDシステム |
| 型名 | NX-DV3-W |
| お買い上げ | 年 月 日 |
| 故障の状況 | できるだけ具体的に |
| ご住所 | 付近の目印等も併せてお知らせください |
| お名前 | |
| 電話番号 | |
| 訪問ご希望日 | |

| | | |
|------|---------|---------|
| 便利メモ | お買い上げ店名 | ☎ () - |
|------|---------|---------|

保証期間が過ぎているときは

修理すれば使用できる製品については、お客様のご要望により有料で修理させていただきます。

修理料金の仕組み

| | |
|-----|--|
| 技術料 | 故障した製品を正常に修復するための料金です。技術者の人件費、測定機器等設備費、故障診断、修理および部品交換、調整、点検にかかる費用です。 |
| + | |
| 部品代 | 修理に使用した部品代金です。その他修理に付帯する部材等を含む場合もあります。 |
| + | |
| 出張料 | 製品のある場所へ技術者を派遣するための費用です。別途、駐車料金をいただく場合があります。 |

■ この製品の製造時期は本体の背面に表示されております。

お客様の個人情報のお取り扱いについて

ご相談窓口におけるお客様の個人情報につきましては、日本ビクター株式会社およびビクターグループ関係会社(以下、当社)にて、下記のとおり、お取り扱いいたします。

- お客様の個人情報は、お問い合わせの対応、修理およびその確認連絡に利用させていただきます。
- お客様の個人情報は、適切に管理し、当社が必要と判断する期間保管させていただきます。
- 次の場合を除き、お客様の同意なく個人情報を第三者に提供または開示することはありません。
 - ① 上記利用目的のために、協力会社に業務委託する場合。当該協力会社に対しては、適切な管理と利用目的外の使用をさせない措置をとります。
 - ② 法令に基づいて、司法、行政またはこれに類する機関から情報開示の要請を受けた場合。
- お客様の個人情報に関するお問い合わせは、ご相談いただきましたご相談窓口にご連絡ください。

主な仕様

—本機の仕様および外観は、改善のため予告なく変更することがあります。—

■ MD/DVDレシーバー (CA-NXDV3-W)

アンプ部

実用最大出力 フロント:30W+30W (10%THD, 4Ω)
入力端子 サラウンド:30W+30W (10%THD, 4Ω)

<アナログ> AUX×1系統、
500mV/47kΩ
<デジタル> デジタル光入力×2、
-23dBm~-15dBm
(光角型ジャック)
(サンプリング周波数32kHz/44.1kHz/
48kHzに対応)

出力端子

<アナログ> フロントスピーカー×1系統
適合インピーダンス 4Ω~16Ω
サラウンドスピーカー×1系統
適合インピーダンス 4Ω~16Ω
ヘッドホン出力×1
適合インピーダンス 16Ω~1kΩ
サブウーハー出力×1

<デジタル> DVD/CDデジタル光出力×1
-23dBm~-15dBm
(光角型ジャック)

<その他> AVコンピュータ×2(φ3.5)
ビデオ出力部 映像出力×1

1.0V(p-p)/75Ω、同期負
S1/S2映像出力×1
Y出力:1.0V(p-p)/75Ω、同期負
C出力:0.286V(p-p)/75Ω
D2映像出力×1
Y出力:1.0V(p-p)/75Ω
Cb/Cr出力:0.7V(p-p)/75Ω

映像信号方式 JEITA標準、NTSCカラーテレビジョン方式
(インターレース方式/プログレッシブ方式選択可)

チューナー部

受信周波数 FM:76.00MHz~108.00MHz
AM:531kHz~1,629kHz

アンテナ FM:75Ω不平衡型
AM:ループアンテナ

タイマー部

タイマー形式 1プログラム動作(ONCE REC/DAILY
切替可能)
スリープタイマー 10、20、30、60、90、120、150分
(オートタイマー)
時刻表示 24時間表示

DVDプレーヤー部

再生可能ディスク DVDビデオ、DVDオーディオ、オーディオCD、ビデオCD、スーパービデオCD、CD-R/CD-RW(オーディオCD、ビデオCD、スーパービデオCD、MP3/WMA/JPEGフォーマット)、DVD-R(ビデオフォーマット)、DVD-RW(ビデオフォーマット)

MDレコーダー部

形式 ミニディスクデジタルオーディオシステム
記録方式 磁界変調オーバーライト方式
再生時間 録音モードSP:80分
(MD80使用) 録音モードLP2:160分
録音モードLP4:320分

サンプリング周波数 44.1kHz
音声圧縮方式 ATRAC/ATRAC3(MDLP)方式
チャンネル数 2チャンネル・ステレオ

共通部

電源電圧 AC 100V(50Hz/60Hz共用)
消費電力 電源「入」時 45 W
電源「待機」時 0.8 W(DISPLAY OFF)
最大外形寸法 幅260 mm × 高さ80 mm × 奥行
358 mm
質量 約 3.8 kg

■ スピーカー

フロント用(SP-NXDV3F-W)

形式 2ウェイバスレフ型、防磁形(JEITA)
使用スピーカー 低音用 :11cm コーンスピーカー
中高音用 :4cm コーンスピーカー
最大入力 30W(JIS)
定格インピーダンス 4Ω
再生周波数帯域 56Hz~40kHz
出力音圧レベル 85dB/W・m
最大外形寸法 幅 125 mm × 高さ 251 mm × 奥行
188 mm
質量 約 2.1 kg(1本)

センター/サラウンド用(SP-NXDV3S-W)

形式 1ウェイバスレフ型、防磁形(JEITA)
使用スピーカー 6 cm コーンスピーカー
最大入力 30W(JIS)
定格インピーダンス 4Ω
再生周波数帯域 85Hz~20kHz
出力音圧レベル 78dB/W・m
最大外形寸法 幅 120 mm × 高さ 70 mm × 奥行
93 mm(横置き時、フット含まず)
質量 約 0.45 kg(1本)

付属スタンド使用時(2本組み合わせ)

最大外形寸法 幅 242 mm × 高さ 81 mm × 奥行
97 mm
質量 約 1.3 kg

付属品 : ➡8 ページ参照

- JEITAは、電子情報技術産業協会の規格による数値です。
- 本機は、ドルビーラボラトリーズの米国および外国特許に基づく許諾製品です。

英字・数字

B.S.P.

DVD オーディオの静止画像には、オーディオ再生に合わせて自動的に表示されるもののほかに、ユーザーが任意選択できる画像が収録されている場合があります。このような画像をB.S.P. (Browsable Still Picture)と呼びます。

DTS (Digital Theater System)

サラウンド方式の一つで、チャンネル数はドルビーデジタルと同じ最大5.1chです。音声圧縮率を低くしたフォーマットのため、音に厚みのあるノイズの少ない再生が可能です。

Dレンジコントロール

ドルビーデジタルで収録されたDVDビデオの場合、大音量シーンでテレビの音量を下げても、セリフなどの比較的小さな音を明瞭に聞き取ることができる機能です。

JPEG (Joint Photographic coding Experts Group)

静止画情報圧縮フォーマットの一つで、インターネットやデジタルカメラなどに広く利用されています。

MLP (Meridian Lossless Packing)

DVDオーディオに採用されているマルチチャンネル音声圧縮方式の名称です。圧縮比率は約1/2の可逆データ圧縮方式で完全に元のデータに復元できる圧縮方式です。高音質での再生を可能にしています。

MP3 (MPEG-1 Audio Layer-3)

音声情報圧縮の国際規格で、音声データを元の音質を大きく損なうことなく、約1/10に圧縮することができるフォーマットです。

MPEGオーディオ

サラウンド方式の一つで、音声データを圧縮し、最大7.1chまで対応しています。

NTSC

日本やアメリカで採用されているテレビ/ビデオ方式です。ヨーロッパなどでは別の方式(PAL あるいはSECAM)を採用しています。フレーム数や走査線数が異なるため、方式間の互換性はありません。

PBC (プレイバックコントロール)

ビデオCD (バージョン2.0)に記録されている、再生をコントロールするための信号。PBC 対応ビデオCD に記録されているメニュー画面を使って、対話型のソフトや検索機能を持ったソフトなどが楽しめます。また、高精細な静止画が収録されているビデオCDでは、動画の4倍以上の解像度で静止画像を再生します。

VFP (ビデオファインプロセッサ)機能

映像の微妙なチューニング(調整)を可能にする当社独自の機能です。ソフトやお部屋の状態など、お好みに応じ映像の明るさやコントラスト、中間の明るさが選べるガンマ補正などの項目が調節できます。これまで難しかった映画フィルムの質感にも迫る、なめらかに段階が深い映像表現の追求も可能にしました。

WMA (Windows Media® Audioの略)

米国Microsoft社の開発した音声圧縮フォーマットです。

あ

インターレーススキャン方式(飛び越し走査)

従来の映像方式で、主にテレビで使われます。

か

コンポーネント

ビデオ信号方式の一つで、光の3原色の信号(R/G/B)や、それを規準により効率よく変換された映像信号(色差信号: Y/CB/CR)をさします。各々別々の信号線で伝送するため、高画質で伝送することができます。

さ

スクリーンセーバー

長い時間、静止画を移しているとテレビ画面が焼き付きをおこし静止画の残像が残ってしまうことがあります。これを防止するのがスクリーンセーバー機能です。

た

ダイナミックレンジ

音声レベルの1番大きい部分と1番小さいレベルの差をいいます。

ダウンミックス

サラウンド方式(3チャンネル以上)で記録されたマルチチャンネル音声トラックを、ステレオ2チャンネル音声にミックスして再生する機能をいいます。

ドルビーサラウンド

サラウンド方式の一つ。フロント・サラウンド計4ch分の音声信号を、いったん2chで記録し、専用のデコーダーを通し再生時にはもとの4chに戻します。2ch記録のためステレオ機器につないでも違和感のない再生が可能な方式です。

ドルビーデジタル

サラウンド方式の一つ。最大フロント3ch、サラウンド2ch、およびサブウーハー0.1chの5.1chまで対応しています。

は

パケットライト方式

データをCD-R/RWに記録する方法の一つで、ディスクの空き容量に応じてトラックをさらに分割して記録します。本機では、この方式で記録されたCD-R/RWディスクは再生できません。

プログレッシブスキャン方式(順次走査)

DVDビデオなどで使われている映像方式で、インターレーススキャン方式よりも、ちらつきのない高品位の映像をお楽しみいただけます。

ら

リージョン番号(再生可能地域管理)

あらかじめ設定された地域(リージョン)についてのみ、再生を可能とするシステムのことです。ディスクに設定されたリージョン番号と、DVDプレーヤーのリージョン番号が合わない場合、再生することはできません。

リジューム再生

一度再生を中断したあと、中断した場所から再び再生を開始することをいいます。

リアPCM 音声

アナログ音声信号をデジタル信号に変換して扱う方式の一つで、変換に際して圧縮を全くしない方式。

索引

数字・英字

16:9 21, 70
AHB PRO 23
ATRAC3 42
AVコンピュリンク 14, 73
AVコンピュリンクモード 71, 73
B.S.P. 32, 82
BLANK DISC 42, 60
CANNOT ENTRY! 62, 75
CANNOT FORM! 61, 75
CANNOT GROUP! 75
CANNOT JOIN 59, 63, 75
CANNOT TITLE 75
CD-R/RWディスク
..... 38, 48, 51, 75
CD-ROM 9
D端子 13, 21
DISC FULL 58, 74, 75
DISC PROTECTED
..... 54, 57, 75
Dolby Digital 9, 70, 78
Dolby Digital EX 78
DTS 3, 9, 14, 40, 41, 70, 82
DTS ES 78
DVD-RAM 9
DVD-ROM 9
DVD-RW 9
Dレンジコントロール 70, 84
EMERGENCY STOP 75
GROUP FULL 75
GROUP TRACK 61, 75
HCMS 49, 51, 74
HCMS CANNOT COPY 49
ISO9660フォーマット 9, 38
JPEGファイル(またはJPEG)
..... 27, 36, 38, 39, 91, 70, 82
LOAD ERROR 75
MD NO DISC 75
MDLP 42, 48, 49, 74
MDIに入力できる文字数 54
MEMORY FULL 44
MLP 3, 9, 82
MP3ファイル(またはMP3)
..... 9, 35, 36, 38, 39, 48,
51, 70, 78, 82
MPEG-2 AAC 40
MPEGオーディオ 9, 82
NTSC 9, 27, 78, 82
PAL 9, 27, 78, 82
PBC 27, 28, 29, 75, 82

PLAY BACK 57, 75
PPCM 40
READ ERROR 75
S映像端子 13
SACD 9
SCMS 74
SCMS CANNOT COPY
..... 48, 51, 75
THX 78
TRACK PROTECTED 75
TVタイプ 21, 70
VFP 33, 82
VRフォーマット 9
WMAファイル(またはWMA)
..... 9, 35, 36, 38, 39, 48,
51, 70, 78, 82

ア

明るさ 23, 33
アスペクト比 9, 13
イチ押しプレイ 22
色合い 33
色のこさ 33
インターレース 21, 82
インデックス 9
映像ソース 70
オープニング画面 27
オールチャンネルステレオ
..... 40, 41
オンスクリーンガイド
..... 27, 31, 71

カ

ガンマ 33
キーナンバー 33
グループ 9, 38, 39, 42
グループ演奏 44, 45, 57, 66
グループ機能 57
グループスキップ 45
グループ編集 57, 61
グループ録音 48, 57
グループ録音の設定 48, 49
コントラスト 33
コントロール画面 38, 39
コンポーネント 13, 82

サ

視聴制限 71
シャープネス 33
初期設定画面 18, 21, 69, 71

スクリーンセーバー
..... 27, 70, 82
スライドショー再生 39
セットレベル 71

タ

タイトル 9
タイトルリザーブ機能 54
ダイナミックレンジ 82
タイムサーチ 37
ダウンミックス 75, 82
チャプター 9
デジタル入力 14
デジタルダイレクト
プログレッシブ方式 21
トラック 9
トラックマーク 48, 52, 53
ドルビーサラウンド 78, 82
ドルビーデジタル
..... 9, 14, 40, 41, 70, 78, 82
ドルビープロロジックII 41

ハ

パケットライト方式 38, 82
パスワード 33, 71
パンスキャン 21, 70
ファイル/フォルダ 38
ファイルタイプ 38, 70
フォトCD 9
プログレッシブスキャン
..... 13, 21, 27, 70, 82
ページ 32
ボーナスグループ 9, 33

マ

メーカーのコード番号表 19
メニュー言語 69
メニューバー 36, 37
文字配列表 56

ラ

リターン 26
リージョン コード エラー 27
リージョン番号 9, 78, 82
リジューム 27, 28, 71, 82
リニアPCM 9, 70, 82
レターボックス 21, 70

別売りのオプション品

- RCAピンコード :CN-180G (1 m)
- 光デジタルケーブル :XN-110SA
- Sビデオコード :VC-S110E
- D端子コード :VX-DS110(Dプラグ~Dプラグ)
- :VX-DS210(Dプラグ~ピンプラグ×3)
- 接続コード(ミニプラグ) :CN-120A(1.5m)
- DVDレンズクリーナー :CL-DVDLW
- :CL-DVDLA
- MDレンズクリーナー :CL-MLA
- アンテナコネクター :VZ-71A(75Ω/300Ω)
- FMフィーダーアンテナ :CN-511A(300Ω)
- (アンテナコネクター:VZ-71Aと)
一緒に使います。
- 電源コード :CN-325A(長さ1.8m)

- 別売りのオプション品は、お買い上げの販売店でお求めください。
品番は変更されることがあります。

ご相談や修理は

製品についてのご相談や修理のご依頼は、
お買い上げの販売店にご相談ください。

転居されたり、贈答品などでお困りの場合は、下記の相談窓口にご相談ください。

修理などのアフターサービスに関するご相談
ビクターサービスエンジニアリング株式会社

お買い物相談や製品についての全般的なご相談
お客様ご相談センター

80ページの「ビクターサービス窓口案内」
をご覧ください。

 **0120-2828-17**

携帯電話・PHS・FAXなどからのご利用は

電話 (045)450-8950

FAX (045)450-2275

〒221-8528 横浜市神奈川区守屋町3-12

- ご相談窓口におけるお客様の個人情報のお取り扱いについては、79ページをご覧ください。

ビクターインターネットホームページアドレス <http://www.victor.co.jp/>

日本ビクター株式会社
AV&マルチメディアカンパニー
〒221-8528 横浜市神奈川区守屋町3-12