



# Victor

# クイックガイド

デジタルオーディオプレーヤー

## 型名 XA-HD500-S/-B



お買い上げいただき、ありがとうございます。

### ご使用前に

このクイックガイドをよくお読みのうえ、正しくお使いください。  
「安全上のご注意」(3ページ～7ページ)も必ずお読みいただき、安全にお使いください。

お読みになったあとは、本書および付属のCD-ROMは大切に保管ください。

LVT1445-001A

# 本説明書について

このクイックガイドは、はじめてXA-HD500をお使いになるときに必要な情報を記載しております。

XA-HD500の詳しい操作の方法は、添付のCD-ROMに内蔵されている「取扱説明書」をご覧ください。

また、Windows Media Player 10の詳細な使いかたは、Windows Media Player 10のヘルプをご覧ください。



この装置は、情報処理装置等電波障害自主規制協議会(VCCI)の基準に基づくクラスB情報技術装置です。この装置は、家庭環境で使用することを目的としていますが、この装置がラジオやテレビジョン受信機に近接して使用されると、受信障害を引き起こすことがあります。「安全上のご注意」に従って正しい取り扱いをしてください。

# 目次

● 安全上のご注意 .....	3~7
● 使用上のご注意 .....	7
● はじめて使う前に .....	8~11
● 付属品の確認 .....	8
● 動作環境について .....	8
● 内蔵充電電池を充電する .....	9
● リモコンに電池を入れる .....	9
● ステレオヘッドホンを使う .....	10
● 電源を入れる .....	10
● 日付と時刻を設定する .....	11
● 添付のCD-ROMをインストールする .....	12、13
● 音楽ファイルを用意する .....	14、15
● 音楽ファイルを作成する .....	14
● プレイリストを作成する .....	15
● 音楽ファイルを転送する .....	16~21
● ドラッグ&ドロップで音楽ファイルを転送する .....	17
● Windows Media Player 10を使って音楽ファイルを転送する .....	19
● すべての音楽ファイルとプレイリストを転送する .....	20
● 音楽を聴く .....	22~24
● 誤操作を防ぐ .....	24
● 本機を廃棄するときのご注意 .....	25~27
● その他の応用操作と各種設定 .....	28
● 主な仕様 .....	29
● 保証とアフターサービス .....	30、31
● お手入れ .....	31



# 安全上のご注意

—はじめにお読みください—

## 絵表示について

このクイックガイドには、いろいろな絵表示が記載されています。

これらは、製品を安全に正しくお使いいただき、人への危害や財産への損害を未然に防止するための表示です。絵表示の意味をよく理解してから本文をお読みください。

 <b>危険</b>	●この表示の注意文を守らないと、「死亡または重傷を負う危険が切迫して生じることが想定される」内容を示しています。
 <b>警告</b>	●この表示の注意文を守らないと、「死亡または重傷を負う可能性が想定される」内容を示しています。
 <b>注意</b>	●この表示の注意文を守らないと、「傷害を負ったり物的損害が想定される」内容を示しています。

## ●絵表示の説明

注意をうながす記号



一般的注意

行為を禁止する記号



禁止



分解禁止



水ぬれ禁止



ぬれ手禁止

行為を指示する記号



一般的指示

## 本体について

### 警告

#### ■ 自動車やバイク、自転車などを運転中は使用しない



- ・ 運転中に使用すると、交通事故の原因となります。
- ・ また、歩きながら(特に踏切や横断歩道など)使用するときも周囲の交通や路面状況に十分ご注意ください。

#### ■ 水をかけたりぬらしたりしない



- ・ 機器を水がかかる場所(風呂場や台所など)で使用すると、内部に水が入り、火災や感電の原因となります。
- ・ 万一、内部に水や異物が入ったときは、すぐに電源を切り販売店にご連絡ください。

#### ■ 分解・改造しない



- ・ 故障や火災・感電の原因となります。
- ・ 点検や修理は販売店にご依頼ください。

### 注意

#### ■ 大音量で長時間つづけて聞かない



- ・ 耳を刺激するような大きな音量で長時間つづけて聞くと、聴力に悪い影響を与えることがあります。
- ・ はじめから音量を上げすぎると、突然大きな音が出て耳をいためることがあります。音量は徐々に上げましょう。

## クレードル（置き台）について

### 危険

#### ■ 本機以外には使わない。



- ・ 指定以外のACアダプターを使うと、故障や火災の原因となることがあります。
- ・ XA-HD500専用のクレードル（置き台）です。

## ACアダプターについて

### 警告

#### ■ 本機以外には使わない



- ・ XA-HD500専用のACアダプターです。他の機器には絶対に使用しないでください。

#### ■ プラグは定期的に清掃する



- ・ プラグにほこりなどがたまると、湿気等で絶縁が悪くなり火災の原因となります。プラグを乾いた布で清掃してください。
- ・ 長時間使用しないときは、ACアダプターをコンセントから抜いておいてください。

#### ■ めれた手でACアダプターを抜き差ししない



- ・ 感電の原因となります。

#### ■ 電源コードが傷んだら（芯線の露出、断線など）販売店にACアダプターの交換を依頼する



- ・ そのまま使用すると火災・感電の原因となります。



#### ■ 電源コードの上に重い物を乗せたりしない



- ・ 電源コードに傷がついて火災・感電の原因となります。



## ACアダプターについて -つづき-

### 注意

- ACアダプターは、根元まで差し込んでもゆるみがあるコンセントには接続しない
  -  発熱して火災の原因となることがあります。販売店や電気工事店にコンセントの交換を依頼してください。
- ACアダプターを抜くときは、電源コードを引っ張らない
  -  電源コードが傷つき、火災・感電の原因となることがあります。必ず本体を持って抜いてください。

## リモコンについて

### 注意

- 指定の電池以外は使用しない
  -  電池の破裂、液もれにより、けがや周囲を汚す原因となることがあります。
- 電池をリモコン内に挿入する場合は、極性表示に注意し、内部の表示通りに入れる。
  -  間違えると電池の破裂、液もれにより、けがや周囲を汚す原因となることがあります。
- リチウム電池を廃棄するときは、電池に絶縁テープ等を張って絶縁し、「所在自治体の指示」に従って廃棄する
  -  他の金属片などと、そのまま一緒に廃棄するとショートして発火、破裂の原因となることがあります。

## リモコンについて -つづき-

### 注意

■ 電池をショートさせたり、分解や加熱をしたり、火や水の中に入れてない



・ 電池の破裂、液もれにより火災やけがの原因となることがあります。

■ 事故防止のため、電池は幼児の手の届かないところに保管する



・ 万一、お子様が飲み込んだ場合は、ただちに医師と相談してください。

## 使用上のご注意

### ■ 本体の置き場所について

次のような場所には置かないでください。変形や変色、故障の原因となります。

- ・ 窓を閉めきった自動車の中(とくに夏期)
- ・ 風呂場など湿気の多いところ
- ・ ホコリの多いところ
- ・ 直射日光の当たる場所や暖房器具の近く
- ・ 腐食性のガスなどが発生するところ

### ■ 航空機の中では電源を入れないでください

機内の電子機器に影響を与える恐れがあります。必ず機内では電源を切っておいてください。

### ■ 落としたり、強い衝撃を与えない

本機は精密機械です。本機を硬いものにぶつかけたり、強く振るなどしないようご注意ください。また、お取り扱いの際は、落下などの強い衝撃を本機に与えないようご注意ください。故障の原因となります。

# はじめて使う前に

## 付属品の確認

お使いになる前に付属品をお確かめください。

- ステレオヘッドホン(1個)  
XA-HD500-S: ホワイト  
XA-HD500-B: ブラック
- 赤外線リモコン(1個)  
XA-HD500-S: RM-SXAHD500-S  
XA-HD500-B: RM-SXAHD500-B
- リチウムコイン電池(1個)
- クレドール(置き台)(1個)
- ACアダプター(1個)
- USB2.0ケーブル(1本)
- オーディオケーブル(1本)
- CD-ROM(1枚)
- コアフィルター(1個)
- クイックガイド(1冊:本書)

不足しているものがありませんでしたら、お手数ですがお買い上げの販売店またはビクターサービス窓口までご連絡ください。

## 動作環境について

- 対応OS  
Microsoft® Windows® XP (Home & Professional)
- CPU  
Intel® Pentium® II 233MHz以上
- RAM  
64MB以上
- ハードディスクの空き容量  
100MB以上
- ドライブ  
CD-ROMドライブ
- ポート  
USBポート(USB2.0/1.1)
- ブラウザー  
Internet Explorer 6.0以上  
(取扱説明書をご覧になるのに必要です。)

### ご注意

- ・ パソコンによっては、上記の動作環境を満たしていても、本機が正常に動作しない場合があります。
- ・ 自作パソコンには対応していません。
- ・ また、64ビットOS搭載のパソコンには対応していません。

### 拡張子

- MP3: 「.MP3」、 「.mp3」
- WMA/WMA-DRM10: 「.WMA」、 「.wma」



## 内蔵充電電池を充電する

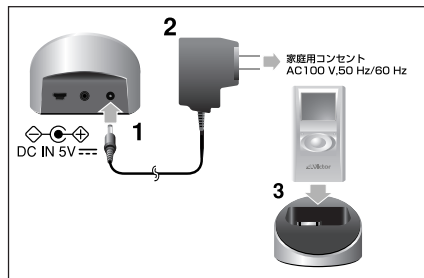

- 1 付属のACアダプターとクレードル(置き台)をつなぐ
- 2 ACアダプターをコンセントに差し込む
- 3 XA-HD500本体をクレードル(置き台)に置く

- ・コネクターを確実に差し込んでください。
- ・クレードル(置き台)装着時:充電電池が消耗しきっている場合、充電を始めても、インジケータが約1分間ほど表示されないことがあります。故障ではありません。
- ・充電電池が消耗しきった場合、フル充電するには、約3.5時間かかります。充電時間は電池残量や本機の使用状況により異なります。
- ・XA-HD500をUSBケーブルでパソコンと接続しても、自動的に充電が始まります。(パソコンが待機状態のときは充電されません。)通常は、クレードル(置き台)とACアダプターを使って充電することをお勧めします。

## リモコンに電池を入れる

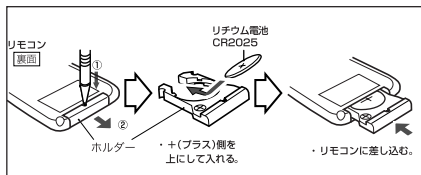

- ・リモコンに付属の電池は動作確認用です。早めに新しい電池(CR2025:市販品)と交換してください。

### リチウム電池使用上のご注意

電池の誤った使いかたをしますと、液もれや破裂する危険がありますので次の点にご注意ください。

- ・電池の(+)の向きを表示どおり正しく入れてください。
- ・電池を加熱したり、分解したり、ショートしたり、火の中に投入しないでください。
- ・電池を充電しないでください。

また、電池を交換するときは、同一型名または同等品以外の電池とは絶対に交換しないでください。正しい電池と交換しないと故障のおそれがあります。

### リモコンをお使いのときは

本機をクレードル(置き台)に置き、ACアダプターをコンセントに差し込んでください。

- ・リモコン受光部はクレードル(置き台)にあります。

## ステレオヘッドホンを使う

付属のステレオヘッドホンには、ステレオヘッドホンに装着済みのイヤークラスも含めて、サイズの違う3セットのイヤークラスが添付されています。ご自分の耳にぴったりあうものをお使いください。

また、イヤークラスを交換したときは、イヤークラスが確実に取り付けられているかどうかを確認してください。確実に取り付けられていないと、ステレオヘッドホンを耳から外すときに、はずれて耳の中に残ってしまうことがあります。



軽く引っぱっても、外れないことを確認してください。

### ご注意

付属のステレオヘッドホンは密閉性が高く、音量によっては外部の音が聞こえにくくなることがあります。屋外でお使いのときは音量を上げ過ぎないように十分ご注意ください。

## 電源を入れる



を押し続ける

はじめて電源を入れたときや、長時間使用せずに再度電源を入れたときは、ビクターのロゴ表示に続いて、トップメニュー画面が表示されます。

- ・電源を切ってから、再度電源を入れたときは、前回電源を切ったときの画面が表示されます。

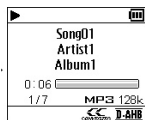

- ・電源を「切」にするときも、同じ操作をします。

## 日付と時刻を設定する



- 1 カーソルボタン(上/下/左/右)で、トップメニューの「Settings」を選び、ENTERを押す。

・ トップメニューは8項目あります。「Settings」が表示されていないときは、カーソルボタン(右)を押します。

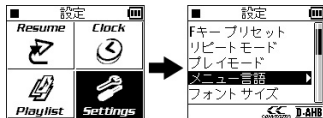

- 2 カーソルボタン(上/下)で、「時計設定」を選び、ENTERを押す。

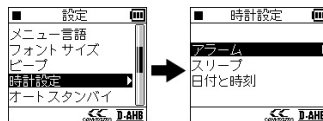

- 3 カーソルボタン(上/下)で、「日付と時刻」を選び、ENTERを押す。



- 4 カーソルボタン(上/下/左/右)で、「日付と時刻を設定」を選び、ENTERで決定する。

- 5 カーソルボタン(左/右)で合わせた項目を選び、カーソルボタン(上/下)で変更する。

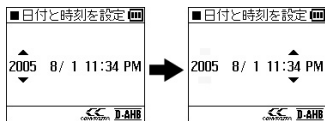

- 6 「分」の設定を変更して、ENTERを押す。

合わせた「分」の「0秒」から時計が動き始めます。

- ・ 日付と時刻の設定は、「分」の設定終了後にENTERを押すまで確定しません。
- ・ 12時間/24時間の時間表示と日付の表示方法も設定できます。詳しくは、取扱説明書の「各種設定」の「時計設定」をご覧ください。

# 添付のCD-ROMをインストールする

本機をお使いになるにはWindows Media Player 10が必要です。これ以外のジュークボックスソフトやその他のバージョンのWindows Media Playerでは正常に動作しません。

必ず添付のCD-ROMからWindows Media Player 10をインストールしてください。

添付のCD-ROMの内容物は以下の通りです。

- ・ 取扱説明書
- ・ Windows Media Player 10
- ・ XA-HD500アップデート: XA-HD500のメンテナンスのためのツールです。

インストールを始める前に、他のプログラムを終了してください。

添付のCD-ROMをパソコンに挿入すると、インストーラーが自動で起動します。

- ・ インストーラーが起動しないときは、添付のCD-ROM内の「Setup.exe」をダブルクリックします。インストーラーが起動しません。

## 1 言語を選ぶ

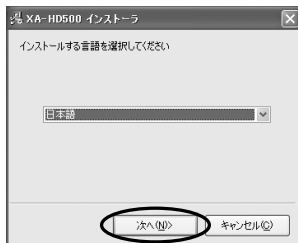

選択した言語の取扱説明書とWindows Media Player 10、XA-HD500アップデートがインストールされます。

## 2 取扱説明書のインストール先を確認する

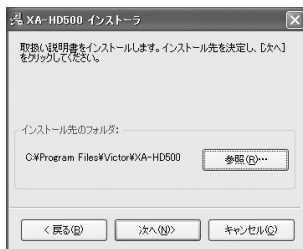

- ・ 必要があれば、インストール先を変更してください。

### 3 続けてWindows Media Player 10とXA-HD500アップデートをインストールする

画面の指示に従って、インストールを実行してください。

- ・ Windows Media Player 10がすでにインストールされているときは、警告メッセージが表示されます。この取扱説明書とXA-HD500 アップデータのみをインストールするときは、「いいえ」をクリックします。

#### 取扱説明書を見るには

インストール終了後に、タスクバーから「スタート」-「プログラム」(または「すべてのプログラム」)-「Victor」-「XA-HD500」-「manual」と選び、「manual」をクリックします。

#### XA-HD500アップデートでXA-HD500をアップデート・初期化するには

タスクバーから「スタート」-「プログラム」(または「すべてのプログラム」)-「Victor」-「XA-HD500」-「Updater」と選び、「Updater」をクリックします。

- ・ XA-HD500 アップデータの使いかたについては、「ReadMe」をクリックして、ReadMeファイルをご覧ください。

- ・ ハードディスクを初期化するとすべてのデータが消去されます。
- ・ XA-HD500 アップデータを使うときは、Windows Media Player 10などのジュークボックスソフトを同時に起ち上げておかないようにご注意ください。誤動作の原因となることがあります。

#### 取扱説明書とXA-HD500 アップデータを削除するには

取扱説明書の「取扱説明書とXA-HD500アップデートをアンインストールする」をご覧ください。

#### ご注意

言語選択で、日本語以外の言語を選択すると、海外モデルの取扱説明書がインストールされます。国内向けとは初期設定やサウンドモード(下記)などが異なりますのでご注意ください。

国内モデル	海外モデル
E.サラウンド	D.Surround
ハートフル	Warm
トレイン 有	トレイン 無



## 7 取り込む必要のないトラックのチェックマークを外し、「音楽の取り込み」をクリックする

・この後に、オプション設定の画面が表示された場合は、画面の指示に従って操作してください。

## プレイリストを作成する

### 1 Windows Media Player 10を起動させる

### 2 「ライブラリ」タブをクリックする



### 3 「ファイル」メニューから「新しいプレイビューリスト」を選ぶ

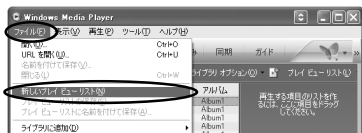

## 4 プレイリストに入りたい曲を、右の「プレイビューリスト」にドラッグする



## 5 「ファイル」メニューから「プレイビューリストに名前を付けて保存」を選ぶ



## 6 名前を付けて、保存する



# 音楽ファイルを転送する

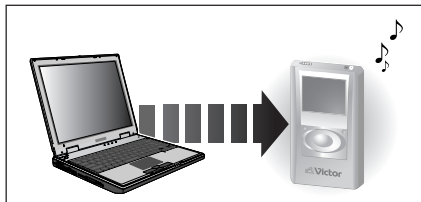

音楽ファイルの転送方法の詳細は、Windows Media Player 10のヘルプをご覧ください。Windows Media Player 10以外はお使いになれません。

以下の代表的な転送方法を説明します。  
「ドラッグ&ドロップで音楽ファイルを転送する」

「Windows Media Player 10を使って音楽ファイルを転送する」

「すべての音楽ファイルとプレイリストを転送する」

- ・ お好みのプレイリストのみを転送したいときや、転送した曲やプレイリストをXA-HD500から削除したいときは、取扱説明書をご覧ください。
- ・ 曲名/アーティスト名/アルバム名/ジャンルなどのタグ情報は、126文字目まで転送されます。

## ご注意

- ・ 曲名/アーティスト名/アルバム名/ジャンルなどは、XA-HD500では編集することはできません。転送前にWindows Media Player 10で正しく入力しておいてください。
- ・ 接続には付属のUSBケーブルをお使いください。XA-HD500をUSBハブやUSB延長ケーブルなどを使って、パソコンに接続すると、正常に動作しないことがあります。
- ・ USB接続中は、XA-HD500を操作することはできません。また、USB接続をすると前回の停止位置の情報が消去されます。次に再生をするときは、すべてのトラックの1曲目から再生を始めます。
- ・ 接続、転送のときに、音楽ファイルなどのデータの消失、破損が生じた場合の補償はご容赦ください。



## ドラッグ&ドロップで音楽ファイルを転送する

### 1 付属のUSBケーブルで本機またはクレードル(置き台)とパソコンを接続する

- ・電源が「切」のときは、自動的に「入」になります。

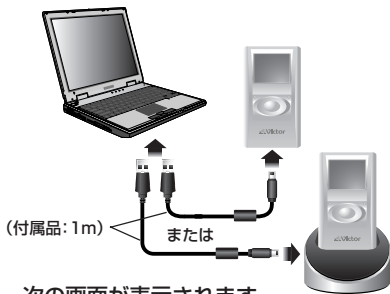

次の画面が表示されます。



- ・接続が完了すると、矢印の回転が止まります。
- ・矢印が回転しているときは、USBケーブルを抜かないでください。

また、以下の画面がパソコンに表示されます。

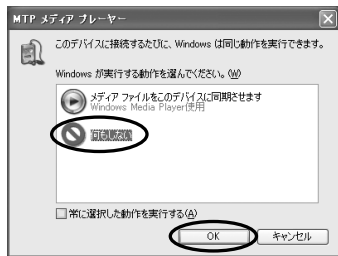

### 2 上記のように設定して、「OK」をクリックする

### 3 タスクバーから「スタート」→「マイコンピュータ」→「XA-HD500」→「メディア」と選び、「メディア」をダブルクリックする

- ・「マイ コンピュータ」が表示されないときは、デスクトップの「マイ コンピュータ」をダブルクリックして、続けて「XA-HD500」→「メディア」とダブルクリックします。

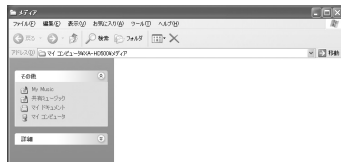

#### 4 音楽ファイル(MP3/WMA/WMA-DRM10)や音楽ファイルを含んでいるフォルダを「メディア」フォルダ内にドラッグ&ドロップする

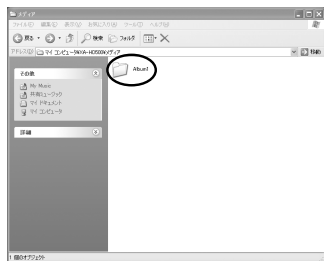

XA-HD500の表示窓には、次の画面が表示されます。



- ・転送が終了すると、画面上の矢印の回転が止まります。
- ・「メディア」フォルダには音楽ファイル以外のファイルは入れないでください。

#### 5 USBケーブルを抜く



曲やアルバムのデータベースが自動的に構築されます。

## Windows Media Player 10を使って音楽ファイルを転送する

### 1 付属のUSBケーブルで本機またはクレードル(置き台)とパソコンを接続する

- ・電源が「切」のときは、自動的に「入」になります。

次の画面が表示されます。



- ・接続が完了すると、矢印の回転が止まります。
  - ・矢印が回転しているときは、USBケーブルを抜かないでください。
- また、以下の画面がパソコンに表示されます。

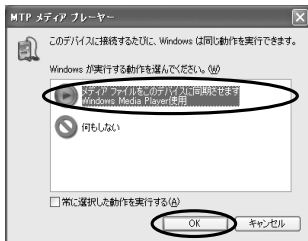

### 2 手順1の画面のように設定して、「OK」をクリックする

Windows Media Player 10が起動し、しばらくすると次の画面が表示されます。

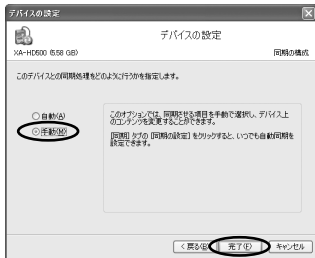

- ・上記の画面が表示されないときは、Windows Media Player 10の上側のタブ欄の「同期」タブをクリックして「同期」ウィンドウを表示して、「同期の設定」をクリックします。表示された画面で同期の設定を行えます。

### 3 「手動」を選んで、「完了」をクリックする

## 4 Windows Media Player 10のウインドウ左側のリストから転送したい音楽ファイルを選ぶ



## 5 「同期の開始」をクリックする

手順4で選んだ音楽ファイルが本機に転送されます。



・転送が終了すると、画面上の矢印の回転が止まります。

## 6 転送の終了を確認してから、USBケーブルを抜く



## すべての音楽ファイルとプレイリストを転送する

### 1 付属のUSBケーブルで本機またはクレードル(置き台)とパソコンを接続する

・電源が「切」のときは、自動的に「入」になります。

次の画面が表示されます。



- ・接続が完了すると、矢印の回転が止まります。
  - ・矢印が回転しているときは、USBケーブルを抜かないでください。
- また、以下の画面がパソコンに表示されます。

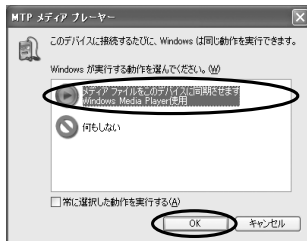

## 2 手順1の画面のように設定して、「OK」をクリックする

Windows Media Player 10が起動し、しばらくすると次の画面が表示されます。

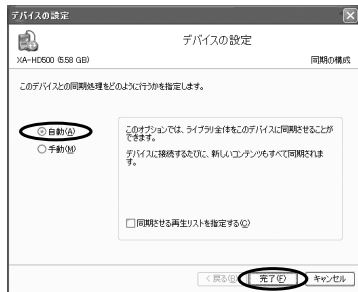

- ・上記の画面が表示されないときは、Windows Media Player 10の上側のタブ欄の「同期」タブをクリックして「同期」ウインドウを表示して、「同期の設定」をクリックします。表示された画面で同期の設定が行えます。

## 3 「自動」を選んで、「完了」をクリックする

すべての音楽ファイルとプレイリストが自動的に転送されます。



- ・転送が終了すると、画面上の矢印の回転が止まります。

## 4 転送の終了を確認してから、USBケーブルを抜く



本製品で記録したものを「私的な目的」以外で、著作権者およびほかの権利者の承諾を得ずに複製、配布、配信することは著作権法および国際条約の規定により禁止されています。

# 音楽を聴く

ここでは、基本的な再生操作のみを説明します。より詳しい操作方法やいろいろな機能を設定したいときは、取扱説明書をご覧ください。

## 1 ステレオヘッドホンをつなぐ



## 2 電源を入れる



を押しながら

電源を切ってから、再度電源を入れたときは、前回電源を切ったときの画面が表示されます。

・長時間使用せずに再度電源を入れたときは、ピクチャーのロゴ表示に続いて、前回電源を切ったときの画面が表示されます。

## 3 曲を選んで再生する

・例:「アーティスト」から選びます。



### ① カーソルボタン(上/下/左/右)で、トップメニューの「Artist」を選び、ENTERを押す。

・トップメニューは8項目あります。「Artist」が表示されていないときは、カーソルボタン(左/右)を押します。

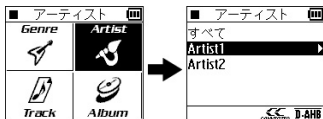

- ② カーソルボタン(上/下)で、アーティスト(歌手)名を選び、ENTERを押す。

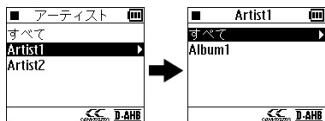

- ③ カーソルボタン(上/下)で、アルバム名を選び、ENTERを押す。

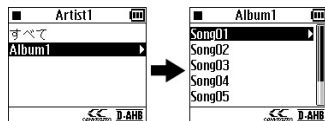

- ④ カーソルボタン(上/下)で、再生する曲を選び、ENTERを押す。

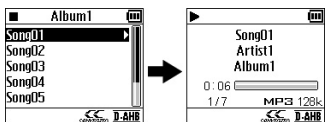

再生画面が表示され、選んだ曲から再生が始まります。

## 電源を切る

 を押し続ける。

「Shutting Down....」と表示され電源が「切」になります。

- 以下の操作は再生画面表示中に行うのみ操作できます

**音量を調節する:**カーソルボタン(上/下)を押す。

調節範囲:00~30

**停止する:** を押す。

**再生する:** を押す。

**曲をスキップする:**カーソルボタン(左/右)を押す。

**早戻し/早送り再生をする:**カーソルボタン(左/右)を押し続ける。

**時刻や日付を確認する:**ENTERボタンをくり返し押す。

押すごとに、トラックの残り時間、アナログ時計表示、デジタル時計表示と切り換わりします。

## ご注意

音楽ファイルの再生順序は、パソコン上のファイル順とは異なる場合があります

- ・ ジャンル、アーティストでは、ユニコード順にトラックが再生されます。
- ・ アルバム内のトラックは、トラック番号があれば、その順番で再生されます。
- ・ プレイリスト内のトラックはプレイリストに転送された順番に再生されません。

## 誤操作を防ぐ

ポケットに入れて持ち運びをするときなどに誤操作を防ぐことができます。

### 1 HOLDスイッチを矢印の方向にスライドする



本体およびリモコンからのボタン操作は出来なくなります。

- ・ 本体には次のようなインジケータが点灯します。



\* Microsoft、WindowsおよびWindows Media は米国Microsoft Corporationの米国およびその他の国における商標または登録商標です。

\* その他、記載されたロゴ、システム名、製品名は該当する各社及び商標権者の登録商標、あるいは商標です。



# 本機を廃棄するときのご注意

XA-HD500を破棄するときには、内蔵充電電池を取り外してください。

破棄するとき以外は、絶対に分解しないでください。

## 危険

### ■ 内蔵充電電池につよい衝撃を与えない



・電極がショートすると、発熱・破裂・発火する原因となります。

### ■ 内蔵充電電池を金属製のヘアピンなどと一緒にポケットに入れたり、保管したりしない



・電極がショートすると、発熱・破裂・発火する原因となります。

### ■ 内蔵充電電池を加熱したり、分解改造したり、火や水の中に入れてはいけない



・破裂・発火・発熱によって、火災やけがの原因となります。

### ■ 火のそばや炎天下などに放置しない



・熱器具の近くなどに放置しないでください。破裂・発火・発熱によって、火災やけがの原因となります。

## 警告

### ■ 内蔵充電電池は幼児の手の届くところに放置しない



・事故やけがの原因となります。

### ■ 内蔵充電電池の液がもれて目にはいったときは、すぐにきれいな水で目を洗い、医師の診療を受ける



・そのままにしておく、目に障害をきたす原因になります。

内蔵充電電池は完全に消耗していることを確認してから、取り外してください。

### 1 電源を「切」にする。

・  を押し続けます。

### 2 底面のネジ2本、両側面のネジ各1本を外す

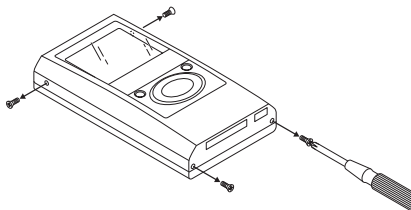

### 3 表面のキャビネットを底面部より、持ち上げるように取り外す

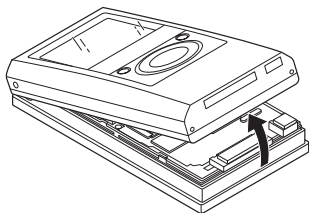

### 4 下図のように、コネクタを外し、表面キャビネットを取り外す

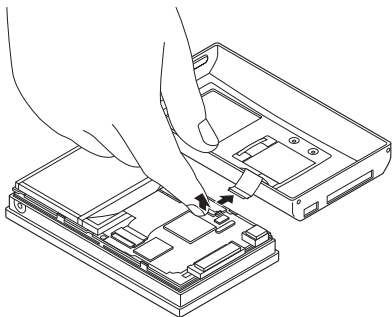

### 5 裏面キャビネットから、基板部分を取り外す

・ 下図に示す4箇所を指で押さえて、ロックを外し、基板を取り外します。

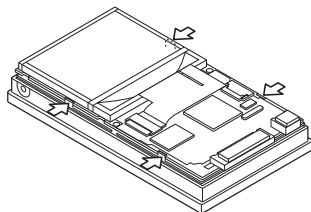

## 6 取り外した基板を裏返す。

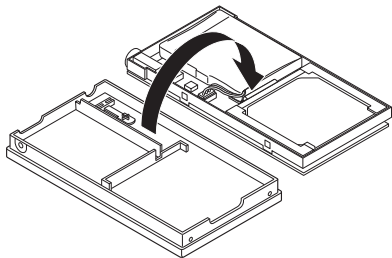

## 7 内蔵充電電池からでているコネクタを基板から抜き、内蔵充電電池を持ち上げるようにして取り外す

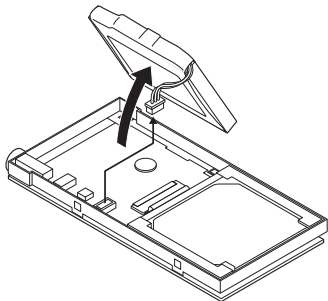

## 8 内蔵充電電池からでているコネクタを内蔵充電電池本体に張り付け、ポリ袋などに入れる

- ・取り外した内蔵充電電池は、コネクタを絶縁テープでおおうようにして本体に張り付け、ポリ袋などに入れてください。

### ご注意

- ・内蔵充電電池の交換は販売店やビクターサービス窓口にご依頼ください。
- ・一度取り外した内蔵充電電池は、再度使用しないでください。
- ・取り外した内蔵充電電池は、すみやかに充電式電池リサイクル協力店にお持ち込みください。

# その他の応用操作と各種設定

XA-HD500の応用操作や各種設定は、次のようなメニュー階層になっています。

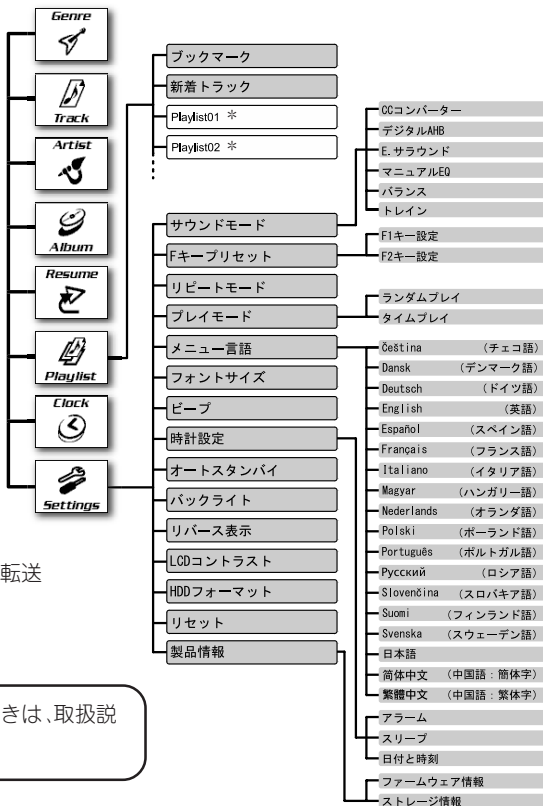

\* プレイリストはXA-HD500に転送後、表示されます。

これらの機能をお使いになるときは、取扱説明書をご覧ください。

# 主な仕様

## ● メモリー

1インチ 6ギガバイト ハードディスク

## ● 再生できる音楽ファイルの種類

MP3、WMA、WMA-DRM10（著作権保護機能対応）

## ● 電源

AC100 V～240 V, 50 Hz/60 Hz

## ● 電池充電 約3.5時間

## ● 連続再生時間\* (JEITA)

### MP3:

約30時間(64 kbps/44.1 kHz)

約29時間(128 kbps/44.1 kHz)

### WMA:

約28時間(64 kbps/44.1 kHz)

約27時間(128 kbps/44.1 kHz)

## ● 動作温度 5°C～35°C

## ● 寸法(幅/高さ/奥行)

本体: 51.5 mm x 91.6 mm 17.4 mm

クレードル(置き台):

72.3 mm x 46.2 mm x 69.2 mm

## ● 質量

本体: 90 g (内蔵充電電池を含む)

クレードル(置き台): 80 g

\* バックライト: オフ、すべてのサウンドモード: オフで使用時の時間です。周囲の温度や使用状況により、連続再生時間は異なることがあります。

・ JEITA(電子情報技術産業協会)の規格による測定値です。

・ 仕様および外観は、改善のため予告なく変更することがあります。

・ XA-HD500に内蔵できる総フォルダー数は9900、総ファイル数は9900までになります。(音楽ファイルとそれ以外のすべてのフォルダー・ファイルを含めた数です。)

・ 音楽ファイル(MP3/WMA)は、合計5000曲まで、5000プレイリストまで記録できます。

・ ファームウェアのバージョンアップに関する情報は、日本ビクターのホームページ(<http://www.victor.co.jp>)でご確認ください。

**機器の故障や破損による、データの消失、破損が生じた場合の補償はご容赦ください。**

また、何らかの不具合により、正常に録音や再生できなかった場合の内容の補償についてもご容赦ください。

・ 大切なデータはパソコン等にバックアップを取っておくことをおすすめいたします。

# 保証とアフターサービス (必ずお読みください)

## 保証書(別添)

保証書は、必ず「お買い上げ日・販売店名」等の記入をお確かめのうえ、販売店から受取っていただき内容をよくお読みの後、大切に保管してください。

### 保証期間

お買い上げの日から1年間

## 補修用性能部品の最低保有期間

本機の補修用性能部品の最低保有期間は、製造打切り後6年です。

補修用性能部品とは、その製品の機能を維持するために必要な部品です。

## 修理に関するご相談やご不明な点は

修理に関するご相談やご不明な点は、お買い上げ販売店または別紙の「ビクターサービス窓口案内」をご覧くださいのうえ最寄りのサービス窓口にお問い合わせください。

## 修理を依頼されるときは

## 持込修理

取扱説明書の「故障かな？と思う前に」に従ってお調べください。それでもなお正しく動作しないときは、使用を中止し、お買い上げの販売店に修理をご依頼ください。このときはACアダプター、クレードル(置き台)、USBケーブルなども、一緒にご持参ください。

### 保証期間は

修理に際しましては保証書をご提示ください。保証書の規定に従って販売店が修理させていただきます。

### 保証期間が過ぎているときは

修理すれば使用できる製品については、お客様のご要望により有料で修理させていただきます。

便利メモ

お買い上げ日

お買い上げ店名

☎( ) -

## お客様の個人情報のお取り扱いについて

ご相談窓口におけるお客様の個人情報につきましては、日本ビクター株式会社およびビクターグループ関係会社(以下、当社)にて、下記のとおり、お取り扱いいたします。

- お客様の個人情報は、お問い合わせへの対応、修理およびその確認連絡に利用させていただきます。
- お客様の個人情報は、適切に管理し、当社が必要と判断する期間保管させていただきます。
- 次の場合を除き、お客様の同意なく個人情報を第三者に提供または開示することはありません。
  - ① 上記利用目的のために、協力会社に業務委託する場合。当該協力会社に対しては、適切な管理と利用目的外の使用をさせない措置をとります。
  - ② 法令に基づいて、司法、行政またはこれに類する機関から情報開示の要請を受けた場合。
- お客様の個人情報に関するお問い合わせは、ご相談いただきましたご相談窓口にご連絡ください。

## お手入れ

パネル面が汚れたら柔らかい布などでからぶきしてください。  
汚れがひどいときは、水または中性洗剤を少し布につけてふき、あとはからぶきしてください。

### ご注意

シンナーやベンジン、アルコールなどの化学薬品でふいたり、殺虫剤をかけないでください。変色したり表面の仕上げをいためることがあります。

## アンケートおよびユーザー登録のお願い

このたびは、ビクター商品をお買い上げいただき、誠にありがとうございました。  
今後のよりよい製品の開発に反映させるために、ユーザー登録およびアンケートにご協力をお願いいたします。

- 下記アドレスのホームページより、ご登録ください。

<http://www.victor.co.jp/reg/audio/>

### ご相談や修理は

ビクター製品についてのご相談や修理のご依頼は、  
お買い上げの販売店にご相談ください。

転居されたり、贈答品などでお困りの場合は、下記のご相談窓口にご相談ください。

修理などのアフターサービスに関するご相談  
ビクターサービスエンジニアリング株式会社

お買い物相談や製品についての全般的なご相談  
お客様ご相談センター

別紙の「ビクターサービス窓口案内」  
をご覧ください。

フリーダイヤル



0120-2828-17

携帯電話・PHS・FAXなどからのご利用は

電話 (045)450-8950

FAX (045)450-2275

〒221-8528 横浜市神奈川区守屋町3-12

- ご相談窓口におけるお客様の個人情報の取り扱いについては、31ページをご覧ください。

ビクターインターネットホームページアドレス <http://www.victor.co.jp/>

## 日本ビクター株式会社

AV&マルチメディアカンパニー

〒221-8528 神奈川県横浜市神奈川区守屋町3-12