

# 安全上のご注意

—はじめにお読みください。—

## 警告

本機はDC12V マイナスアース車専用です。

- 大型トラックや寒冷地仕様のディーゼル車などの24V車で使用しないでください。火災・故障の原因となります。

配線作業中は、バッテリーの端子のコードを外す。

- ショート事故による感電やけが、火災の原因となります。

電源リード線の被覆を切って、他の機器の電源コードを接続することは絶対にしない。

- リード線の電流容量をオーバーし、火災・感電の原因となります。

本機を、前方の視界を妨げる場所やステアリング、シフトレバー、ブレーキペダル等の運転操作を妨げるなど運転に支障をきたす場所に危険を及ぼす場所には取り付けない。

- 交通事故やけがの原因となります。

車体に穴を開けて取り付ける場合は、パイプ類、タンク、電気配線などの位置を確認の上、これらと干渉や接触することがないように注意して行う。また、加工部のサビ止めや浸水防止の処置を施す。

- 交通事故や火災の原因となります。

取り付けやアース線を接続する場合は、ステアリング、ブレーキ系統、またはタンクなどの保安部品のビスは絶対に使用しない。

- これらを使用しますと制動不能や発火・事故の原因となります。

エアバックのカバー部分や作動の妨げになる場所に、絶対に取り付けない。

- エアバックが正常に動作しなかったり、動作したエアバックで本機や部品が飛ばされ、事故やけがの原因となります。

## 注意

本機取り付けや取り外し・配線には、専門技術と経験が必要です。

- 安全のため必ずお買い上げの販売店に依頼してください。
- 場合によっては、本機が熱くなっていることがありますので火傷やけがに十分ご注意ください。

必ず付属の部品を指定通り使用する。

- 指定以外の部品を使用すると、機器内部の部品をいためたり、しっかりと固定できずに外れたりして事故やけがの原因となることがあります。

雨が吹き込むところなど、水のかかるところや湿気やほこりの多いところへの取り付けは避ける。

- 本機に水や湿気、ほこりが混入しますと発煙や発火・故障の原因となります。

本機を不安定なところに取り付けない。

- 正しい設置を行わないと、事故や故障の原因となることがあります。

振動の多いところなど、しっかりと固定できないところへの取り付けは避ける。

- 外れて事故やけがの原因となることがあります。

正規の接続を行わないと、火災や事故の原因となることがあります。

- 接続が終わったら車のブレーキランプ、ホーンなどが正しく動作することを確認してください。

車体やねじ部分、シートレール等の可動部に配線をはさみ込まないように注意する。

- 断線やショートにより、事故・感電・火災・故障の原因となることがあります。

# 取付説明書(KW-MC300)



## 取り付ける前に

- 作業中のショート事故防止のため、必ずバッテリーの端子のコードを外しておいてください。

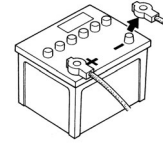

- ネジやナットを締めるとき、他の配線をはさみ込まないようにご注意ください。

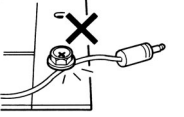

- 安全運転のため運転の妨げにならないところに、また本機の放熱効果が十分発揮されるようなところに取り付けてください。

- 取り付け前に仮接続をして本機が正しく動作するか確認してください。

- 取り付けは必ず付属の部品(ネジなど)を指定通り使用し、しっかりと固定してください。指定以外の部品を使用しますと内部の部品がこわれたり、ゆるんで外れたりすることがあります。

- 日産車に取り付ける場合

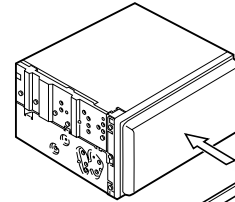

日産専用プレートを、前面に置いて取り付けます。

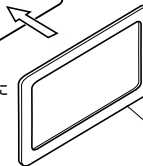

日産専用プレート

## ご注意

- 取り付け金具(車のブラケット)を本機に取り付ける際は、必ず付属のネジ(長さ8mm)をお使いください。8mm以上のネジを使用しますと故障の原因となります。
- 本機を取り付けるときは、水平な場所を選びパーキングブレーキをかけ、エンジンキーを「OFF」にしてから行なってください。
- 本機は、DC12V マイナスアース車専用です。大型トラックなどの24V車には使用できません。
- 配線をするときは、車両電源配線用コード以外で延長しないでください。コードの被覆が破れ、ショート・発熱により火災となったり電流容量オーバーにより火災の原因となります。

## 取り付け方法

1. 純正のオーディオを外す

2. 本機に純正の取り付け金具を取り付ける

3. 接続する(裏面を参照)

4. 車両に固定する

イラストはトヨタ車の一例です。詳しくはお買い上げの販売店にご相談ください。

アース線を車体の金属部分に確実に接続してください。

※車の金属部分についているネジを使用してください。

塗装してあるときは、はがしてください。

取り付け用付属ネジ①または②

純正の取り付け金具

## お知らせ

- 車種によっては、①または②のネジが片側2本ずつの取り付けとなりますが、そのまま使用できます。

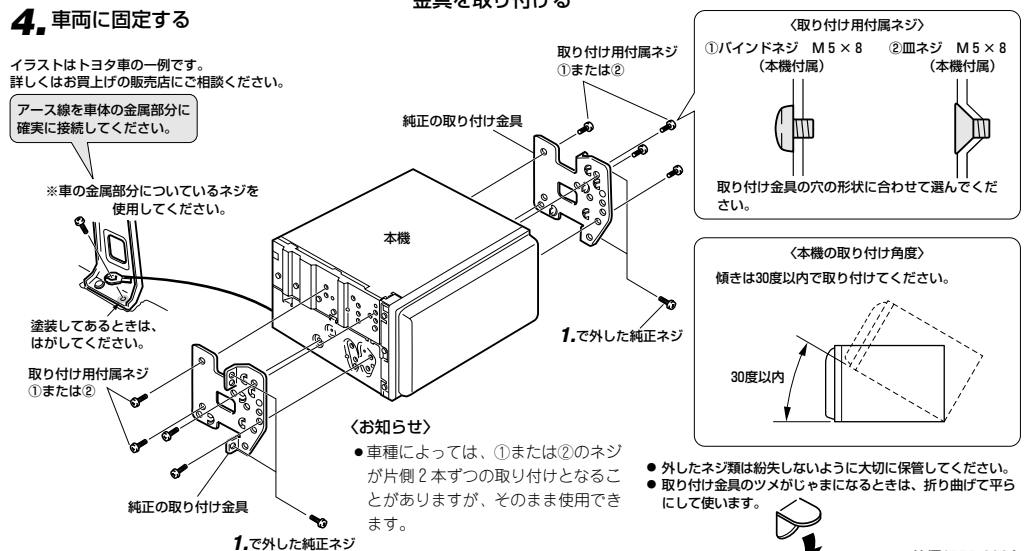

1. で外した純正ネジ

# 接続のしかた —必ずお読みください。—

## 基本の接続 — 4スピーカーシステムの接続例 —

・車種によってはプラグ形状が異なります。このようなときは、JASO仕様のプラグに変換してお使いください。

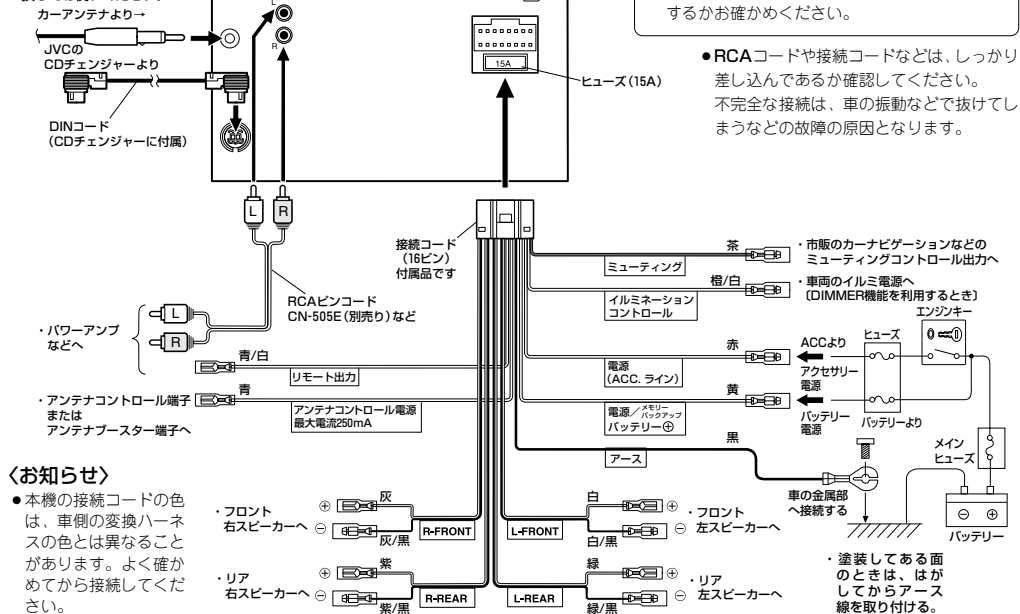

### お知らせ

・本機の接続コードの色は、車側の交換ハーネスの色とは異なる場合があります。よく確かめてから接続してください。

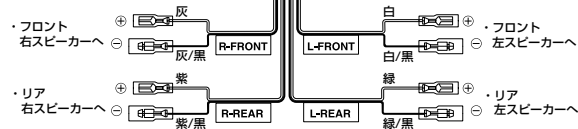

## システムアップする場合 — 取り付けが終わったら各機器で、リセットの操作をしてください。 —

### 外部機器との接続

※外部機器の取扱説明書も併せてご覧ください。

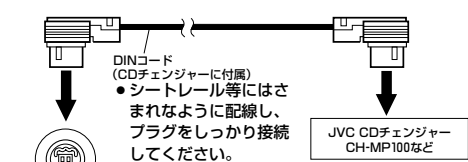

### iPodまたはビクター製のD.PLAYERとの接続

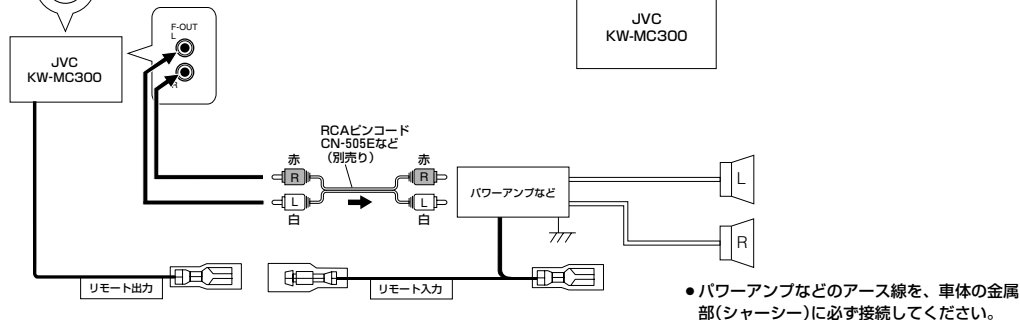
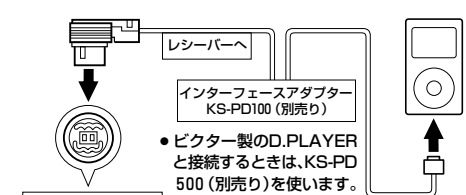

### CDチェンジャー端子に市販のカーAV機器を接続する

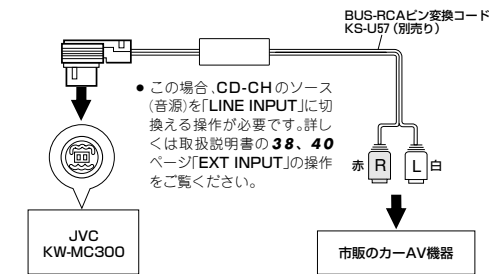

### 最大入力が50W以下のスピーカーをつなぐときは

純正スピーカーを壊さないために、本機に最大入力が50W以下のスピーカーを接続するときは、AMP GAINを「LOW PWR」に切替えます。接続が終わったら、電源を入れ次の操作をします(⇒取扱説明書38、40ページ参照)。

- 1** を2秒以上押す  
・「DEMO」と「PSM」が表示されます。
- 2** (または) を数回押しして「AMP GAIN」を選ぶ  
逆を選ぶ。
- 3** を左方向に回して「LOW PWR」を選ぶ  
HIGH PWR  
LOW PWR  
・スピーカーの最大入力が50Wを超えるとき (VOLUME 00 ~ VOLUME 50) (お買い上げ時の状態)  
・スピーカーの最大入力が50W以下のとき (VOLUME 00 ~ VOLUME 30)  
・右方向に回すと逆を選ぶ。
- 4** を押す  
・元のソース(音源)の表示に戻ります。

### お知らせ

- ・**アンテナコントロール電源の接続について**  
電動アンテナ装備車またはアンテナブースター装備車の場合、車両側のアンテナコントロール端子と本機の「アンテナコントロール電源」コード(青)を接続してください。また、一部の車種によってはアンテナ線からアンテナコントロール端子が出ていることがあります。本機の「アンテナコントロール電源」コード(青)をこの端子に接続してください。
  - ・**車種(純正アンプ・アンテナブースター付きの車両)によっては、ラジオ以外のソース(音源)に切替えると音が出ないことがあります。**  
このようなときは、本機の「リモート出力」コード(青/白)を車両側の純正アンプ・アンテナブースター端子に接続してください。
  - ・**ダイバーシティアンテナ装備車に取り付ける場合**  
カーアンテナの太いプラグの方(メイン側)のみを本機に接続してください。
  - ・**ライン出力端子について**  
F-OUT端子はフロント出力です。白い端子がL(左)音声出力端子、赤い端子がR(右)音声出力端子です。
  - ・**電源「切」時に表示窓に時計を表示させているときは**  
この場合は、本機の「リモート出力」コード(青/白)から電圧が出され続けるため、このコードが接続されているパワーアンプなどの電源を切ることができません。パワーアンプなどの電源を切るときは、取扱説明書の38、39ページをご覧ください。CLOCK DISPを「DISP OFF」に切替えてください。
  - ・**市販のカーナビゲーション等と接続したとき**  
市販のカーナビゲーションのボイスコマンド入力時または音声ガイド中に、本機の音声を一時的に消音(ミュート)することができます。この場合、本機の「ミュートコントロール」コード(茶)をミュートコントロール出力に接続します。このあと「SELボタンを使って設定を変える」で「MUTING 1」または「MUTING 2」に設定します(⇒取扱説明書38、40ページ参照)。
- ご注意**

  - ・「ミュートコントロール」コード(茶)の接続について  
市販の全てのカーナビゲーションシステムとの接続で、動作を保証するものではありません。万一、正しく動作しないときは、接続を外してください。
- ・**接続が終わったあとの動作確認について**  
まず車のエンジンをかけてから、本機の電源を入れてください。そのあと正しく動作するか確かめてください。エンジンキーが「OFF」または「ACC/OFF」の状態では電源を入れることができません(⇒取扱説明書10ページ参照)。それでも正しく動作しないときは、取扱説明書45~48ページの「故障かな?と思う前に」をご覧ください。故障がどうかお調べください。
  - ・**使用しないコードは、ビニールテープなどで絶縁しておいてください。**