

コンパクトコンポーネントシステム

型名 **EX-AR7**

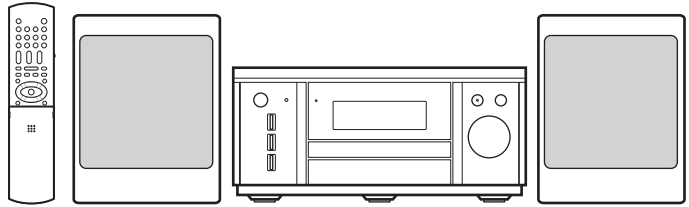

型名 **EX-AR5**

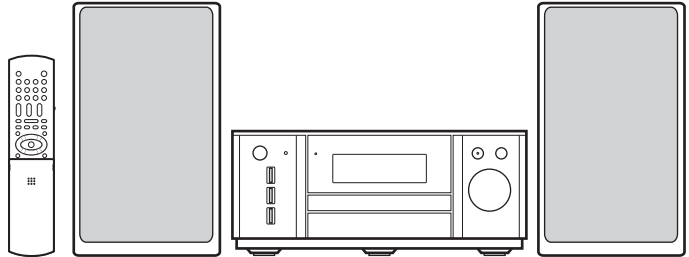

型名 **EX-AR3**

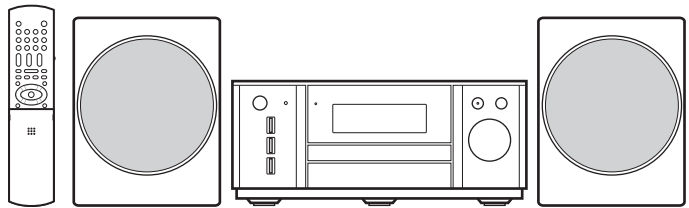

型名 **EX-BR3**



本機のスピーカーは、原音を忠実に再現するためにキャビネット（EX-BR3 をのぞく）と振動板に天然木を使用しています。そのため、外観が一台ごとに異なります。

お買い上げいただきありがとうございます。

△ ご使用の前に

この取扱説明書をよくお読みのうえ、正しくお使いください。
特に4～6ページの「安全上のご注意」は、必ずお読みいただき、安全にお使いください。
お読みになったあとは、保証書と一緒に大切に保管し、必要なときにお読みください。



**ユーザー登録
のすすめ**

お買い上げいただきました製品について「ユーザー登録」をお願いいたします。ご登録いただきますと製品のサポート情報、製品情報やイベント情報の提供サービスなどをご利用いただけます。また、今後のよりよい製品開発のためのアンケートにもご協力をお願いいたします。

● 下記アドレスのホームページより、ご登録ください。

<http://www3.jvckenwood.com/reg/>

もくじ

このたびは、ビクター商品をお買い上げいただき、誠にありがとうございました。
ご使用前には、この取扱説明書をよくお読みのうえ、正しくお使いください。

はじめに

安全上のご注意	4
付属品	7
脚と補助脚の役割り	7
各部の名前とはたらき	8

準備する

リモコンについて	12
リモコンに電池を入れる	12
リモコンで本機を操作する	12
リモコンでテレビを操作する	12
接続する	14
アンテナを接続する	14
スピーカーを接続する	15
テレビを接続する	16
デジタルオーディオプレーヤーを接続する	17
サブウーハーを接続する	17
他の機器をデジタル接続する	18
他の機器をアナログ接続する	18
電源コードを接続する	19
映像信号方式を設定する	20

基本操作

共通の操作	21
数字ボタンの使いかた	21
電源を入れる	21
音量を調節する	21
一時的に音を消す	21
高低音のレベルを調節する	21
時計を合わせる	22
表示の明るさを切り換える	23
表示を消灯する	23
ディスクの取り出しをロックする (チャイルドロック)	23
自動的に電源を切る (オートスタンバイ)	24

ラジオを聞く

FM/AM 放送を聞く	25
放送局を選ぶ	25
放送局を呼び出す	26

再生する (基本編)

ディスク / USB 機器再生の 基本操作	27
ディスクを再生する	27
ディスク / USB 機器のファイルを再生する	28
停止する	29
一時停止する	29
ディスク / ファイルの表示	29
表示を切り換える	32
あとで続きを再生する (リジューム再生)	33
頭出しする	34
数字ボタンでチャプター / トラックを選ぶ	34
早送り / 早戻し	34
画像を 1 コマずつ送る 約 10 秒前から再生し直す (ちょっと見バック)	34
スローモーション再生する	34
約 5 分ごとに送る / 戻す	35
メニューから選ぶ	35

再生する (応用編)

ディスク / USB 機器再生の 便利な機能	36
お好みの順番で再生する (プログラム再生)	36
無作為な順番で再生する (ランダム再生)	38
くり返し再生する (リピート再生)	38
音声 / 字幕 / アングル (角度) を 切り換える	39
画像を拡大する (ズーム)	39
画質を調節する (VFP)	40
再生音質を高める (K2 機能)	41
会話をはっきり聞く (くっきりボイス)	41
ヘッドホンサラウンドで聞く サラウンド感を出す (3D フォニック)	42
DVD の音量レベルを切り換える	43
DVD オーディオ固有の機能	43
メニューバーで操作する	44
指定した範囲をくり返し再生する (A-B リピート再生)	45
時間を指定する (タイムサーチ)	45
各種設定	46
基本操作	46
言語設定画面	46
映像設定画面	47
音声設定画面	48
その他設定画面	48
言語コード一覧	49

他のオーディオ機器を使う

他のオーディオ機器の音声を聞く	50
他のオーディオ機器の音声入力レベルを調節する	50
本機の音声出力レベルを調節する	51
デジタルオーディオプレーヤーをすぐに聞く (QP LINK)	51

録音・編集する

CD から USB 機器に録音する	52
全曲または曲を選んで録音する	52
グループ / トラックを編集する	54
グループ / トラックの名前を変更する	54
文字入力のしかた	55
グループ / トラックを削除する	56

タイマーを使う

タイマーを設定する	57
スリープタイマー	57
再生タイマー	58

ご参考に

AV コンピュリンクを使う	60
AV コンピュリンクの接続と設定	60
AV コンピュリンクで操作する	60
使用上のご注意	61
本機の置き場所について	61
露 / 水滴がついたら	61
本機の掃除	61
ディスクトレイの掃除	61
ステレオを聞くときのエチケット	61
SCMS (Serial Copy Management System)	62
商標と著作権	62
ディスク / ファイルについて	63
再生できるディスク / ファイル	63
ディスク / ファイルの構成	66
ディスクの取り扱い	66
故障かな?と思ったら	67
保証とアフターサービス	70
サービス窓口案内	71
主な仕様	72
本体 (CA-EXAR7/CA-EXAR5/CA-EXAR3/CA-EXBR3)	72
スピーカー (SP-EXAR7/SP-EXAR3/SP-EXBR3)	72
スピーカー (SP-EXAR5)	72
索引	73

本書の見かた

- ・ 本書では、主にリモコンのボタンを使って操作説明をしています。本体に同じマークのボタンがある場合には、どちらのボタンもお使いいただけます。
- ・ リモコンと本体のボタン名、本体の端子やランプ名は、[] で表示しています。
- ・ 本書内のイラストやテレビ画面は、説明のため簡略化や誇張しているものがあります。
- ・ 本書は、EX-AR3 のイラストを例に説明しています。
- ・ 本書の説明とは異なる操作でも動く機能があります。
- ・ ディスク / ファイル制作者の意図により、ここでの説明と異なる操作結果となることもあります。
- ・ どの種類のディスク / ファイルで操作できるのかを、下記のマークでお知らせしています。



絵表示について

この取扱説明書と製品には、いろいろな絵表示が記載されています。

これらは、製品を安全に正しくお使いいただき、人への危害や財産への損害を未然に防止するための表示です。絵表示の意味をよく理解してから本文をお読みください。

警告

- この表示の注意文を無視して、誤った取扱いをすると、「死亡または重傷を負う可能性が想定される」内容を示しています。

注意

- この表示の注意文を無視して、誤った取扱いをすると、「傷害を負ったり物的損害が想定される」内容を示しています。

●絵表示の説明

注意をうながす記号



一般的注意



感電

行為を禁止する記号



禁止



分解禁止



水場での使用禁止



接触禁止

行為を指示する記号



一般的指示



電源プラグを抜く

警告



万一、次のような異常が発生したときはすぐ使用をやめる。

電源プラグを抜く

- 煙が出ていたりへんなにおいがするとき
- 内部に水や異物が入ってしまったとき
- 落としたり、破損したとき
- 電源コードが傷んだとき（芯線の露出や断線など）すぐに電源を切り、必ず電源プラグをコンセントから抜いてください。

このような異常が発生したまま使用していると、火災や感電の原因となります。煙が出なくなるのを確認してから販売店に修理を依頼してください。お客様による修理は危険ですから絶対におやめください。



電源コードを傷つけない。

電源コードを傷つけると、火災や感電の原因となります。特に、次のことに注意してください。

- 電源コードを加工しない
- 電源コードを無理に曲げない
- 電源コードをねじらない
- 電源コードを引っ張らない
- 電源コードを熱器具に近づけない
- 電源コードの上に家具などの重い物をのせない



電源プラグは根元まで確実に差し込む。

差し込みが不完全ですと、発熱したりほこりが付着して火災や感電の原因となります。また、たこ足配線も、コードが熱を持ち危険ですのでしないでください。



電源プラグは定期的に清掃する。

電源プラグとコンセントの間に、ゴミやほこりがたまって湿気を吸うと、絶縁低下を起こして、火災の原因となります。定期的に電源プラグをコンセントから抜き、ゴミやほこりを乾いた布で取ってください。



分解や改造をしない。カバーを外さない。

分解禁止

火災や感電の原因となります。内部の点検や修理は、お買い上げの販売店にご依頼ください。



風呂場やシャワー室では使用しない。

水場での使用禁止

本機の中に水が入ると、火災や感電の原因となります。



本機の上に水などの入った容器を置かない。

花びん、植木鉢、コップ、化粧品、薬品など水の入った容器を置かないでください。こぼれたり、中に水が入った場合は、火災や感電の原因となります。



本機の中に物を入れない。

通風孔やディスク挿入口などから、金属物や燃えやすいものが入ると、火災や感電の原因となります。特に小さいお子様のいるご家庭では注意してください。



雷が鳴り出したら、アンテナ線や電源プラグに触れない。

接触禁止
感電の原因となります。

警告



交流 100V(ボルト) 以外の電源電圧で使用しない。

火災の原因となります。

本機を使用できるのは日本国内のみです。

This set is designed for use only in Japan and cannot be used in any other country.



本機の包装に使用しているポリ袋は、小さなお子様の手の届くところに置かない。

頭からかぶると窒息の原因となります。

注意



電源プラグは、コードの部分を持って抜かない。

電源コードを引っ張ると、コードに傷がつき、火災や感電の原因となることがあります。電源プラグを持って抜いてください。



長期間使用しないときは、電源プラグを抜く。

電源プラグを抜く

電源が切れていても本機には、わずかな電流が流れています。安全および節電のため、電源プラグを抜いてください。



ぬれた手で電源プラグを抜き差ししない。

ぬれ手禁止

感電の原因となることがあります。



可動部の作動中には無理な操作を加えない。

一つの動作が終了してから、次の操作に移ってください。誤動作や故障の原因となることがあります。



通風孔をふさいだり、風通しの悪い場所で使用しない。

本機の通風孔をふさがないでください。通風孔をふさぐと内部に熱がこもり、火災の原因となることがあります。特に次のことに注意してください。

- あお向けや横倒し、逆さまにしない
- 本箱、押し入れなど風通しの悪い狭い所に押し込まない
- テーブルクロスを掛けない
- 本や雑誌などをのせない
- じゅうたんや布団の上に置かない
- 設置するときは、壁などから 10cm 以上離す



お手入れをするときは、電源プラグを抜く。

電源プラグを抜く

電源が切れていても本機には、わずかな電流が流れています。電源プラグがコンセントに接続されていると、感電の原因となることがあります。



移動するときは、接続コード類や電源プラグを抜く。

電源プラグを抜く

接続したまま移動すると、コードが傷つき、火災や感電の原因となることがあります。



置き場所に注意する。

次のような所に置くと、火災や感電の原因となることがあります。

- 調理台や加湿器のそばなど、油煙や湯気が当たる所
- 湿気やほこりの多い所
- 熱器具の近くなど高温になる所
- 窓ぎわなど水滴の発生しやすい所



電源プラグが容易に抜き差しできる空間を設ける。

一般的注意

本機は電源プラグの抜き差しで、主電源が入ったり切れたりします。本機を設置するときは、できるだけコンセントの近くに設置してください。



本機の上に重い物を置かない。

テレビなどの重い物や本機からはみ出るような大きな物を置くと、バランスがくずれて倒れたり、落ちたりして、けがの原因となることがあります。



ぐらついた台の上や傾いた所など不安定な場所に置かない。

バランスがくずれて倒れたり、落ちたりして、けがの原因となることがあります。

⚠ 注意



3年に一度は内部の清掃を販売店に依頼する。

内部にほこりがたまったまま使用すると、火災の原因となることがあります。特に、湿気の多くなる梅雨期の前に行なうと、より効果的です。



電池の取り扱いに注意する。

電池の取り扱いを誤ると、電池が破裂したり、液もれして、火災・けがや周囲を汚す原因となることがあります。次のことに注意してください。

- 指定以外の電池を使用しない
- 電池のプラス（+）とマイナス（-）を間違えない
- 電池のプラス（+）とマイナス（-）をショートさせない
- 電池を加熱しない
- 分解しない

- 火や水の中に入れてない
- 新しい電池と一度使用した電池を混ぜて使用しない
- 種類の違う電池と混ぜて使用しない
- 乾電池は充電しない
- 長期間使わないときは、電池を取り出しておく
もし、電池が液もれをしてしまったときは、電池ケースについた液をよく拭きとってください。
万一、もれた液体が身体についたときは、水でよく洗い流してください。



ディスク挿入口に、手を入れない。

けがの原因になることがあります。特に小さなお子様のいるご家庭ではご注意ください。
手を挟まれないよう注意



はじめから音量を上げすぎない。

突然大きな音が出て、スピーカーを破損したり、聴力障害の原因となることがあります。電源を切る前に接続したテレビやアンプなどの音量（ボリューム）を下げておき、電源が入ってから徐々に上げてください。



ヘッドホンを使用するときは、音量を上げすぎないようにする。

耳を刺激するような大きな音量で長時間続けて聞くと、聴力に悪い影響をおよぼすことがあります。



欧州連合のリサイクルマークです。

付属品

リモコン (1 個)
RM-SEEXAR3

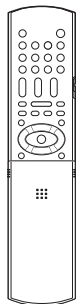

単 3 型乾電池 (2 本)
(リモコン動作確認用)

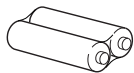

FM 簡易型アンテナ (1 本)

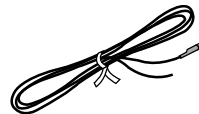

AM ループアンテナ (1 個)

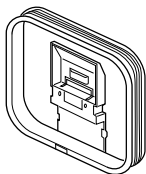

スピーカーコード (2 本)

・ EX-AR7/EX-AR3/EX-BR3: 3 m
・ EX-AR5: 1.5 m

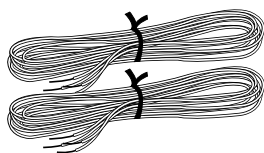

ビデオコード (1 本)



ポリシングクロス (EX-BR3 のみに付属)

(スピーカーキャビ
ネット清掃用)



脚と補助脚の役割り

本体を 3 本の脚で支えることにより、安定した設置と音質の向上を図っています。

また、上から押されても本体が大きくぐらつかないように、2 本の補助脚がついています。補助脚は脚よりも少し短いので、通常は接地していません。

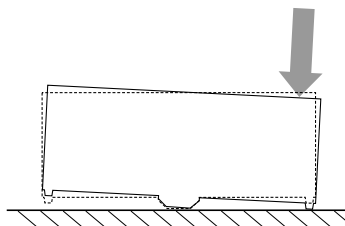
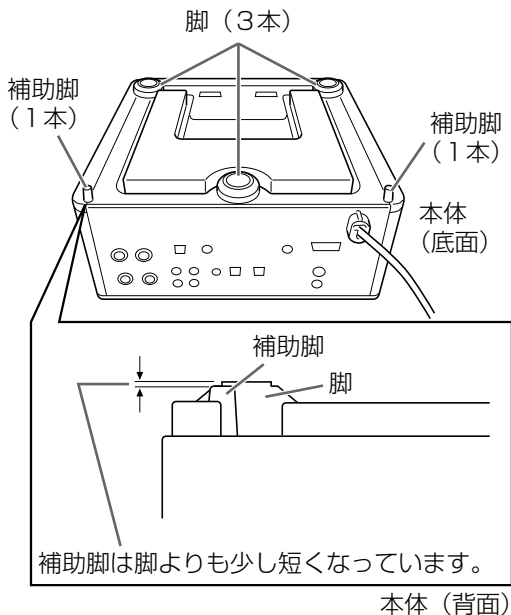

各部の名前とはたらき

前面

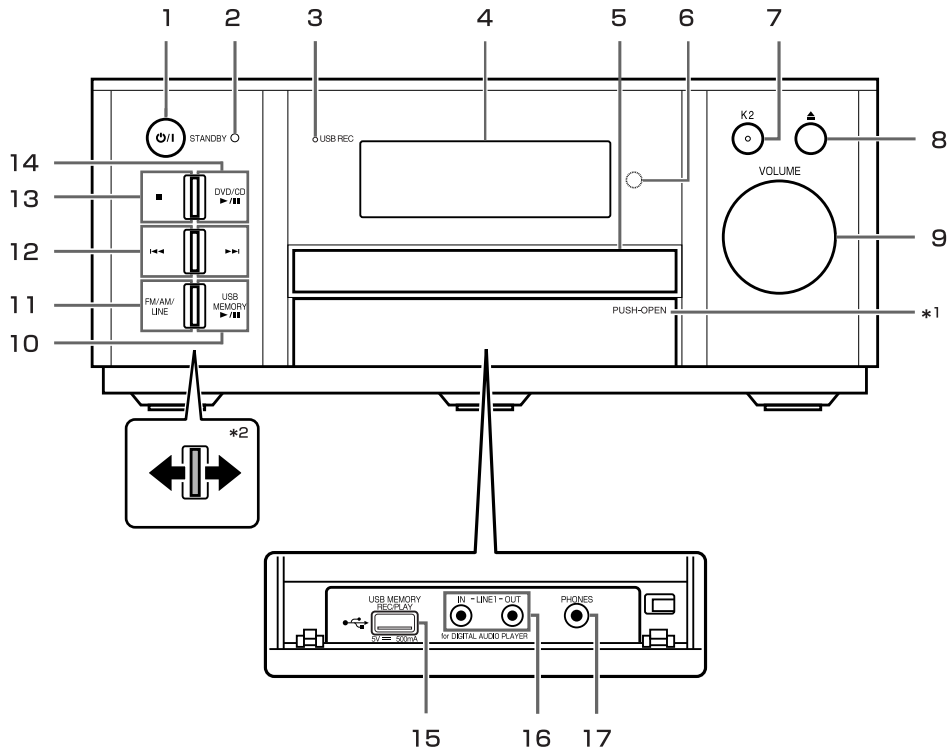

*1 [PUSH-OPEN] を押すとカバーが開きます。

*2 左右に押し使います。

1. **[ϕ /I] (電源)**
電源を入り/切りします。(→ 21 ページ)
2. **[STANDBY] ランプ**
本体の電源が切れているときに点灯します。
(→ 19、21 ページ)
3. **[USB REC] ランプ**
CD の録音時に点滅または点灯します。
(→ 53 ページ)
4. **表示窓**
さまざまな情報を表示します。(→ 9 ページ)
5. **ディスクトレイ**
ディスクを入れます。(→ 23、27 ページ)
6. **リモコン受光部**
7. **[K2]**
K2 機能の設定を切り換えます。
(→ 41 ページ)
8. **[▲]**
ディスクトレイを開閉します。
(→ 23、27 ページ)
9. **[VOLUME]**
音量を調節します。(→ 21 ページ)
10. **[USB MEMORY ▶/||]**
USB 機器を再生/一時停止します。
(→ 21、28、29 ページ)
11. **[FM/AM/LINE]**
ソース (音源) をラジオまたは LINE に切り換えます。(→ 21、25、50 ページ)
12. **[◀◀/▶▶]**
トラックの選択や頭出しをします。
(→ 29、30、34、35 ページ)
13. **[■]**
再生を停止します。(→ 23、29 ページ)
14. **[DVD CD ▶/||]**
ディスクを再生/一時停止します。
(→ 27、28、29 ページ)
15. **[USB MEMORY REC/PLAY] 端子**
USB 機器を接続します。
(→ 28、52 ページ)
16. **[LINE1 IN/OUT] 端子**
他のオーディオ機器を接続します。
(→ 17 ページ)
17. **[PHONES] 端子**
ヘッドホンを接続します。(→ 42 ページ)

背面

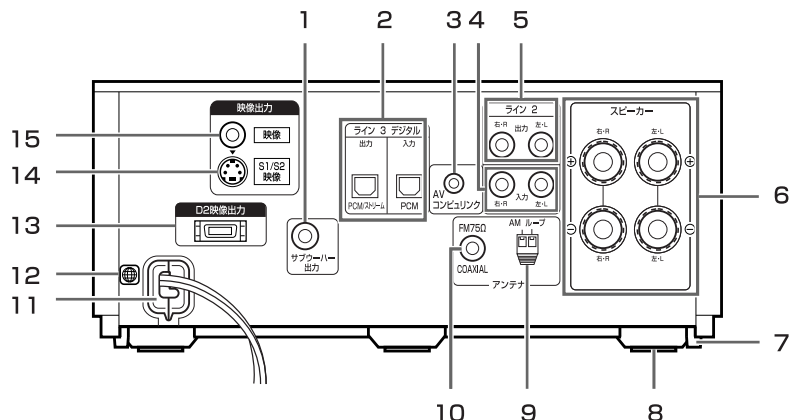

1. [サブウーハー出力] 端子 (→ 17 ページ)
2. [ライン 3 デジタル 出力/入力] 端子 (→ 18 ページ)
3. [AV コンピューリンク] 端子 (→ 60 ページ)
4. [ライン 2 入力] 端子 (→ 18 ページ)
5. [ライン 2 出力] 端子 (→ 19 ページ)
6. [スピーカー] 端子 (→ 15 ページ)
7. 補助脚 (→ 7 ページ)
8. 脚 (→ 7 ページ)
9. [AM ループ] 端子 (→ 14 ページ)
10. [FM75Ω] 端子 (→ 14 ページ)
11. 電源コード (→ 19 ページ)
12. リージョン番号 (→ 63 ページ)
13. [D2 映像出力] 端子 (→ 16 ページ)
14. [S1/S2 映像] 端子 (→ 16 ページ)
15. [映像] 端子 (→ 16 ページ)

表示窓

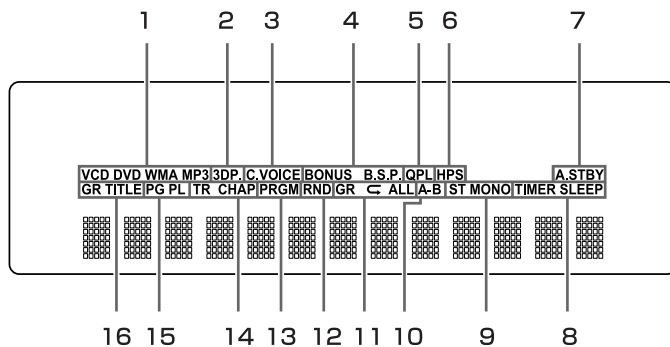

1. ディスク/ファイルの種類 (→ 29、30、31 ページ)
2. 3D フォニック 表示 (→ 42 ページ)
3. くっきりボイス表示 (→ 41 ページ)
4. ボーナス表示/B.S.P.(ブラウザブル スチルピクチャー) 表示 (→ 43 ページ)
5. QP LINK 表示 (→ 51 ページ)
6. ヘッドホンサラウンド表示 (→ 42 ページ)
7. オートスタンバイ表示 (→ 24 ページ)
8. 再生タイマー/スリープタイマー表示 (→ 57、58 ページ)
9. ステレオ/モノラル 表示 (→ 25 ページ)
10. A-B リピート 再生表示 (→ 45 ページ)
11. リピート再生表示 (→ 38 ページ)
12. ランダム再生表示 (→ 38 ページ)
13. プログラム再生表示 (→ 36、37 ページ)
- 14.トラック/チャプター表示 (→ 30、37 ページ)
15. オリジナルプログラム/プレイリスト表示 (→ 29 ページ)
16. グループ/タイトル表示 (→ 37 ページ)

リモコン

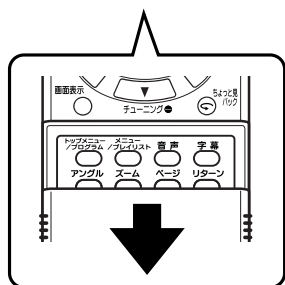
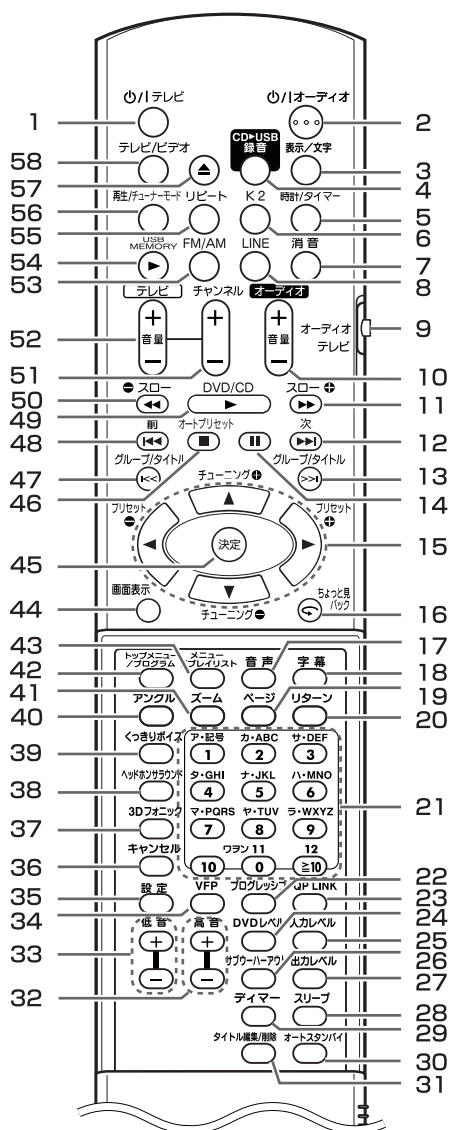

1. **[TV/テレビ]**
テレビの電源を入り/切ります。(→13ページ)
2. **[TV/オーディオ]**
本体の電源を入り/切ります。(→21ページ)
3. **[表示/文字]**
表示窓の表示や入力文字を切り換えます。
(→32、55ページ)
4. **[CD▶USB録音]**
録音を準備/開始します。(→53ページ)
5. **[時計/タイマー]**
時計や再生タイマーを設定します。
(→22、58ページ)
6. **[K2]**
K2機能の設定を切り換えます。(→41ページ)
7. **[消音]**
一時的に音を消します。(→21ページ)
8. **[LINE]**
ソース(音源)をLINEに切り換えます。
(→50ページ)
9. **リモコンモード切換スイッチ**
リモコンの入力モードを本体([オーディオ])またはテレビに切り換えます。(→13、21ページ)
10. **[オーディオ音量+/-]**
本機の音量を調節します。(→21ページ)
11. **[スロー+][▶▶]**
スローモーション再生します。(→34ページ)
早送ります。(→34ページ)
12. **[次▶▶]**
トラックの選択や頭出しをします。
(→29、30、34、35ページ)
13. **[グループ/タイトル>>]**
グループ/タイトルを選びます。
(→29、34ページ)
14. **[||]**
一時停止します。(→29ページ)
15. **[▲/▼/▶/◀][チューニング+/-]**
[プリセット+/-]
項目を選びます。
(→29、35、44、46、54、55、56ページ)
ラジオの放送局を選びます。(→25ページ)
記憶した放送局を呼び出します。(→26ページ)
16. **[ちょっと見バック<]**
約10秒前から再生し直します。(→34ページ)
17. **[音声]**
音声言語を切り換えます。(→39ページ)
18. **[字幕]**
字幕言語を切り換えます。(→39ページ)
19. **[ページ]**
DVDオーディオの静止画を切り換えます。
(→43ページ)
20. **[リターン]**
1つ前の階層に戻ります。(→30、35ページ)

21. **数字ボタン / 文字入力ボタン**
数字を入力します。
(→ 13、21、34 ページ)
文字を入力します。(→ 55 ページ)
22. **[プログレッシブ]**
映像信号方式を切り換えます。(→ 20 ページ)
23. **[QP LINK]**
QP LINK の ON/OFF を切り換えます。
(→ 51 ページ)
24. **[DVD レベル]**
DVD の音量レベルを調節します。
(→ 43 ページ)
25. **[入力レベル]**
[LINE 1 IN] 端子から入力される音声レベルを調節します。(→ 50 ページ)
26. **[サブウーハーアウト]**
サブウーハーから出力される音声の ON/OFF を切り換えます。(→ 17 ページ)
27. **[出力レベル]**
[LINE 1 OUT] 端子から出力する音声レベルを調節します。(→ 51 ページ)
28. **[スリープ]**
スリープタイマーを設定します。
(→ 57 ページ)
29. **[ディマー]**
表示窓の明るさを切り換えます。
(→ 23 ページ)
30. **[オートスタンバイ]**
オートスタンバイ機能を入り / 切りします。
(→ 24 ページ)
31. **[タイトル編集 / 削除]**
USB 機器のグループ / トラックを編集します。(→ 54、56 ページ)
32. **[高音+ / -]**
高音のレベルを調節します。(→ 21 ページ)
33. **[低音+ / -]**
低音のレベルを調節します。(→ 21 ページ)
34. **[VFP]**
画質を調節します。(→ 40 ページ)
35. **[設定]**
設定画面を表示します。(→ 46 ページ)
36. **[キャンセル]**
入力内容や設定内容を取り消します。
(→ 37、55、56、59 ページ)
37. **[3D フォニック]**
3D フォニックの設定を切り換えます。
(→ 42 ページ)
38. **[ヘッドホンサウンド]**
ヘッドホンサウンドの ON/OFF を切り換えます。(→ 42 ページ)
39. **[くっきりボイス]**
くっきりボイスの有効 / 解除を切り換えます。
(→ 41 ページ)
40. **[アングル]**
アングルを切り換えます。(→ 39 ページ)
41. **[ズーム]**
画像を拡大します。(→ 39 ページ)
42. **[トップメニュー / プログラム]**
ディスクのメニューを表示します。
(→ 35 ページ)
43. **[メニュー / プレイリスト]**
ディスクのメニューを表示します。
(→ 35 ページ)
44. **[画面表示]**
ステータスバーやメニューバーを表示します。
(→ 44、45 ページ)
45. **[決定]**
選んだ項目を決定したり、録音を開始したりします。
(→ 26、35、44、46、53、54 ページ)
46. **[オートプリセット][■]**
ラジオの放送局を自動で記憶します。
(→ 26 ページ)
再生を停止したり、操作を中止したりします。
(→ 29、52、54、55 ページ)
47. **[グループ / タイトル<<]**
グループ / タイトルを選びます。
(→ 29、34 ページ)
48. **[前 ◀◀]**
トラックの選択や頭出しをします。
(→ 29、30、34、35 ページ)
49. **[DVD/CD ▶]**
ディスクを再生します。(→ 27、28 ページ)
50. **[⊖スロー][◀◀]**
逆方向にスローモーション再生します。
(→ 34 ページ)
早戻しします。(→ 34 ページ)
51. **[テレビチャンネル+ / -]**
テレビのチャンネルを切り換えます。
(→ 13 ページ)
52. **[テレビ音量+ / -]**
テレビの音量を調節します。(→ 13 ページ)
53. **[FM/AM]**
ソース (音源) をラジオに切り換えます。
(→ 25 ページ)
54. **[USB MEMORY ▶]**
USB 機器を再生します。
(→ 21、28、54、56 ページ)
55. **[リピート]**
リピート再生の種類を選びます。
(→ 38 ページ)
56. **[再生 / チューナーモード]**
再生モードやラジオの音声を切り換えます。
(→ 25、36、37、38 ページ)
57. **[▲]**
ディスクトレイを開閉します。
(→ 27 ページ)
58. **[テレビ / ビデオ]**
テレビの入力を切り換えます。
(→ 13 ページ)

リモコンについて

リモコンに電池を入れる

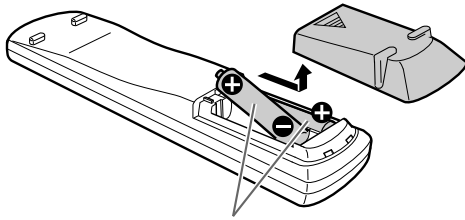

単3型乾電池（2本）

リモコン内部の極性（⊕/⊖）表示に合わせて正しく入れてください。

ご注意

- ・ 乾電池は、6 ページの「安全上のご注意」をお読みのうえ、正しく取り扱ってください。

リモコンで本機を操作する

リモコンを使うときは、本体正面に向けて操作します。

お知らせ

- ・ 操作範囲が狭くなったり、本体に近づけないと操作できなくなったときは、新しい乾電池と交換してください。
- ・ リモコンを落としたり、強い衝撃を与えないでください。

リモコンでテレビを操作する

本機のリモコンでテレビを操作することができます。

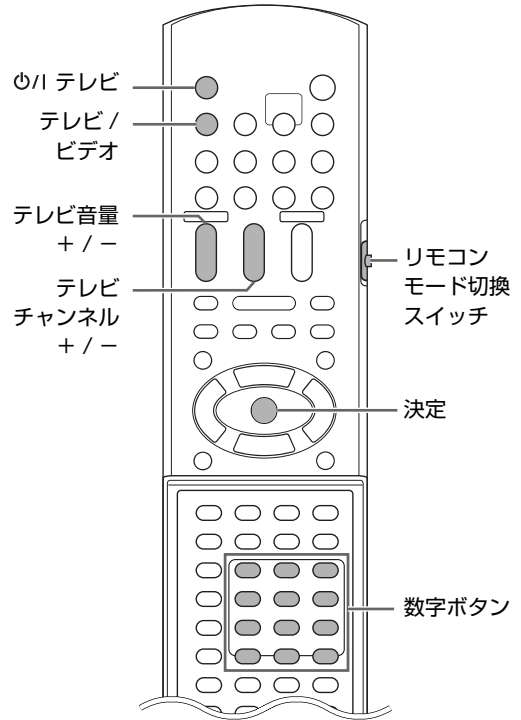

テレビのメーカー(メーカーコード)を設定する

- 1 リモコンモード切換スイッチを [テレビ] 側に

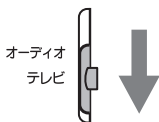

- 2 [⏻/テレビ] を押し続ける

・[⏻/テレビ] は、手順 4 が終わるまで押し続けます。

- 3 [決定] を押して離す

- 4 数字ボタンを押してメーカーコードを入力する

例：

- ・メーカーコードが 07 のとき：[0] → [7]
- ・メーカーコードが 11 のとき：[1] → [1]
- ・メーカーコードが 30 のとき：[3] → [0]

2 つ以上の番号(メーカーコード)があるメーカーの場合、順番に試してみてください正しく動作する番号を選んでください。

：お買い上げ時の設定

ビクター	01、02、03
アイワ	28、29
NEC	15
コルティナ	31、32、33、34
サンヨー	04、05、06
シャープ	07、08
ソニー	11、12、13
東芝	14
パイオニア	16
パナソニック	23、24、25、26
日立	17、18
フィリップス	30
富士通ゼネラル	09、10
フナイ	19、20、21、22
三菱	27

- 5 [⏻/テレビ] を離す

お知らせ

- ・メーカーコードは予告なく変更されることがあります。上記のメーカー製テレビでも操作できない場合があります。
- ・リモコンの電池を交換したときは、メーカー設定をやり直してください。

テレビを操作する

リモコンをテレビに向けて操作します。

リモコンボタン	操作
[⏻/テレビ]	電源を入れる / 切る
[テレビ/ビデオ]	テレビとビデオ入力を切り換える
[テレビチャンネル +/-]	チャンネルを変える
[テレビ音量 +/-]	音量を調節する

接続する

すべての接続が終わるまで、電源プラグをコンセントに差さないでください。

アンテナを接続する

AM ループアンテナ（付属品）を接続する

AM ループアンテナを組み立てる

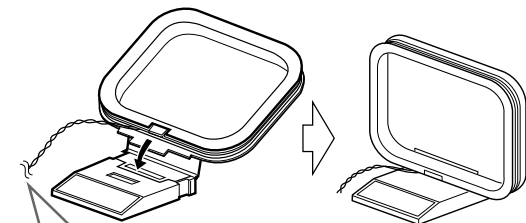

アンテナ線の先端にビニールがついているときは、ねじりながら抜き取ります。

AM ループアンテナを接続する

本体（背面）

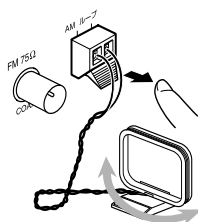
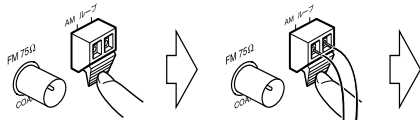

接続した AM ループアンテナを左右に回して最も受信状態の良い方向に向けて置きます。

■ 重要

- AM ループアンテナは、アンテナ線が枠に巻かれた状態のままお使いください。枠からはずすとアンテナの効果なくなり、感度が悪くなります。
- アンテナ線が他の端子やケーブルに触れないようにご注意ください。受信の妨げになります。

FM 簡易型アンテナ（付属品）を接続する

本体（背面）

FM 簡易型アンテナ



最も受信状態の良い位置と方向にまっすぐ伸ばしてください。

付属の FM 簡易型アンテナではうまく受信できないときや、マンションなどの壁の共聴アンテナ端子を使うとき

本体（背面）



アンテナコード（市販品：F 型 - F 型、75Ω同軸）

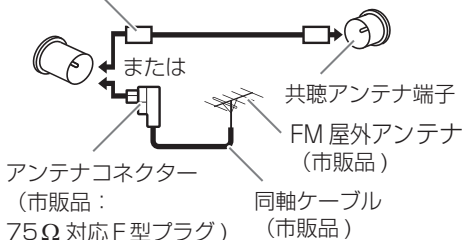

- 付属品以外のアンテナを接続する際の詳細については、アンテナおよびアンテナコネクタの取扱説明書を参照してください。

お知らせ

- アンテナの設置場所を決めるときは、実際の放送を聞きながら行ってください（→ 25 ページ「FM/AM 放送を聞く」）。通常、窓の近くに設置すると受信状態が良くなります。

スピーカーを接続する

このページでは EX-AR3 のスピーカー（SP-EXAR3）のイラストを例に説明しています。

本機のスピーカーには左右の区別はありません。

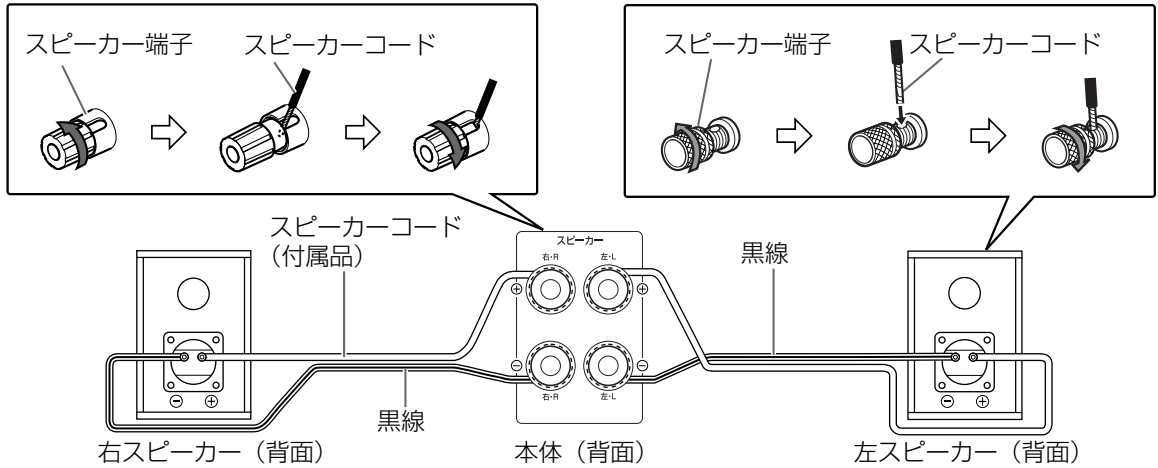

重要

- ・ スピーカーコードの接続を間違えると、ステレオ感や音質がそこなわれます。
- ・ EX-AR7、EX-AR3、EX-BR3 :
本機のスピーカーは防磁設計になっておりません。ブラウン管テレビの近くに設置するとき、テレビに色ムラが生じない位置まで離してください。
- ・ EX-AR5 :
本機のスピーカーは防磁設計（JEITA 仕様）になっておりますが、設置方法によってはテレビに色ムラを生ずることがあります。次の点にご注意ください。
 - 必ずテレビの主電源スイッチを切ってから設置してください。
 - テレビの種類によって万一、色ムラが生じたときはテレビとスピーカーを十分に離してください。
 - テレビの主電源スイッチは、切ってから 30 分程度待ってから入れてください。

本機のスピーカーは、原音を忠実に再現するためにキャビネット（EX-BR3 をのぞく*）と振動板に天然木を使用しています。そのため、外観が一台ごとに異なります。
* EX-BR3 は MDF 材を使用しています。

サラネットは取り外すことができます。

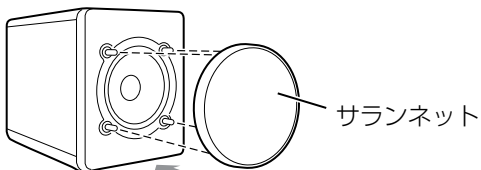

ご注意

- ・ スピーカー端子の ⊕ と ⊖ をショートさせないでください。故障の原因となります。
- ・ 本機に接続できるスピーカーのインピーダンスは、4 Ω ~ 16 Ω です。
- ・ 他のスピーカーとは、一緒に接続しないでください。負荷インピーダンスが変わり、本体およびスピーカーの故障の原因となります。

お知らせ

- ・ 本機のスピーカーに以下のスタンド（別売り）をお使いいただくと、より良い音質でお楽しみいただけます。
 - スタンド LS-EXA3 : EX-AR7（SP-EXAR7）、EX-AR3（SP-EXAR3）および EX-BR3（SP-EXBR3）向け
 - スタンド LS-M1 : EX-AR5（SP-EXAR5）向け

スピーカーは本体となるべく離して置き、リスニングポジションとスピーカーの位置がそれぞれ正三角形の頂点となるように配置すると、より良い音でお楽しみいただけます。

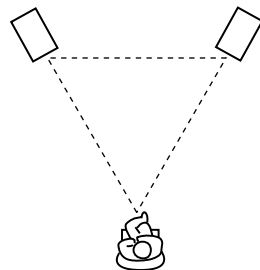

テレビを接続する

ビデオコードで接続する

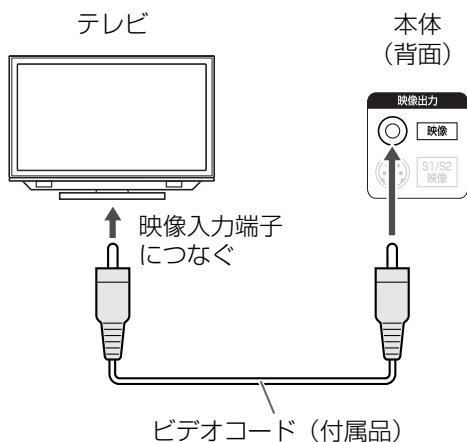

このあと、映像信号方式を「INTERLACE」(インターレース)に設定します。(→ 20 ページ「映像信号方式を設定する」)

S ビデオコードで接続する

付属のビデオコードよりもきれいな映像をお楽しみいただけます。

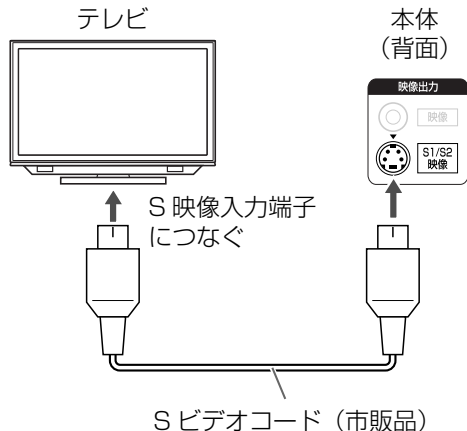

このあと、映像信号方式を「INTERLACE」(インターレース)に設定します。(→ 20 ページ「映像信号方式を設定する」)

お知らせ

- 本機の [S1/S2 映像] 端子は、S1 および S2 映像信号に対応しています。S 映像信号にフルモード(縦長の映像)を自動判別するための識別信号を合わせた信号です。接続したテレビが S1 または S2 映像信号対応機種の場合、この信号を検知すると自動的に画面サイズを変更します。

D 端子用ビデオコードで接続する

Sビデオコードよりも、さらにきれいな映像をお楽しみいただけます。

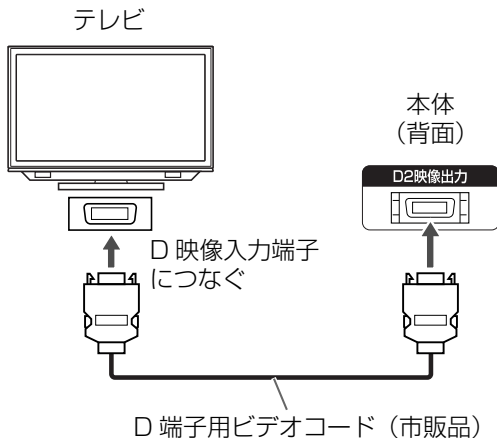

このあと、お使いのテレビの端子に合わせて、映像信号方式を設定します。

- D1 端子のときは、「INTERLACE」(インターレース)に設定します。
 - D2 ~ D5 端子のときは、「PROGRESSIVE」(プログレッシブ)に設定します。
- (→ 20 ページ「映像信号方式を設定する」)

お知らせ

- 本機は、D1 ~ D5 映像入力端子を持つテレビと接続できます。

重要

- S ビデオコード、D 端子用ビデオコードはどちらかを使用してください。両方を使用すると、映像が正しく再生されないことがあります。
- 本機とテレビ(またはモニター)は、ビデオデッキなどを経由せず、直接つないでください。ビデオデッキを経由して接続すると、再生中に画像が乱れることがあります。(音質には影響ありません。)

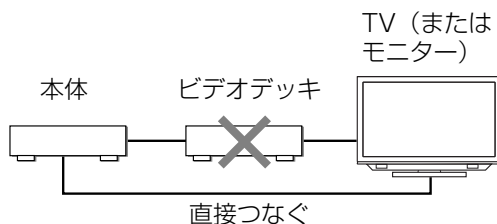

- 本機とビデオデッキ内蔵テレビ(テレビデオ)をつないだときも、再生中に画像が乱れることがあります。

デジタルオーディオプレーヤーを接続する

デジタルオーディオプレーヤーからのアナログ音声を聞く

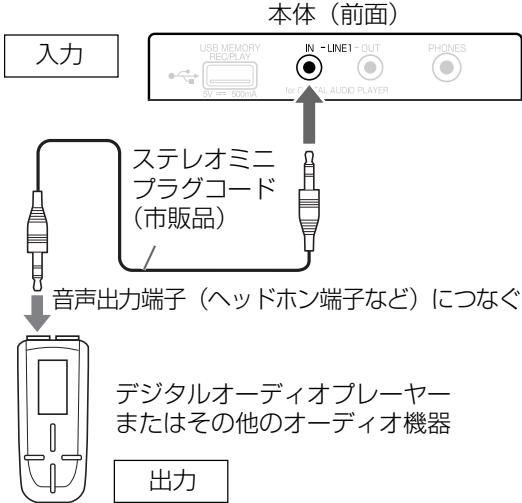

デジタルオーディオプレーヤーにアナログ音声を出力する

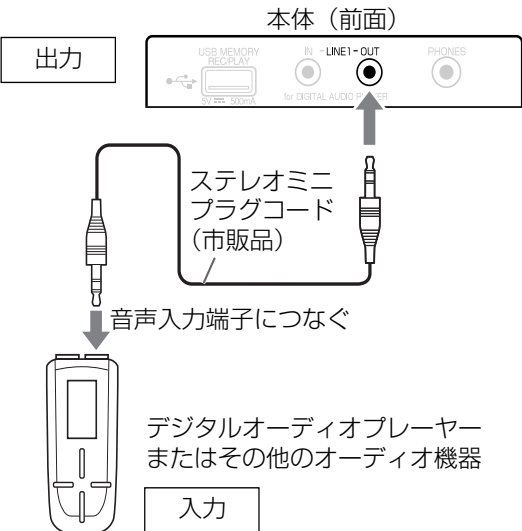

■ 重要

- 録音中に K2 機能 (→ 41 ページ) を入り / 切りしないでください。音声途切れます。

お知らせ

- K2 機能、くっきりボイス、3D フォニックまたはヘッドホンサラウンドが有効なとき、[LINE1 OUT] 端子からの信号はサラウンド感のある音声として出力されます。元の音質で録音したいときは、これらの機能を解除してください。
- [LINE1 IN] 端子につないだ機器の音声信号は [LINE1 OUT] 端子から出力されません。

サブウーハーを接続する

アンプ内蔵サブウーハー（市販品）を接続すると、より迫力のある重低音がお楽しみいただけます。詳しくは、サブウーハーの取扱説明書をご覧ください。

オーディオコード（市販品）
（アンプ内蔵サブウーハーに付属しているときは、そちらをお使いいただけます。）

アンプ内蔵サブウーハー
（市販品）

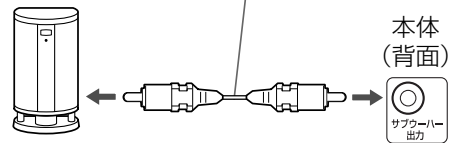

サブウーハーからの音声を聞く

[サブウーハーアウト] を押し、表示窓に「S WOOFER ON」(サブウーハーオン) を表示させる

- [サブウーハーアウト] を押すごとに「S WOOFER ON」または「S WOOFER OFF」(サブウーハーオフ) に切り換わります。

お知らせ

- 「S WOOFER ON」にすると、左右のスピーカーからの低音が自動で小さくなり、低音は主にサブウーハーで再生します。

他の機器をデジタル接続する

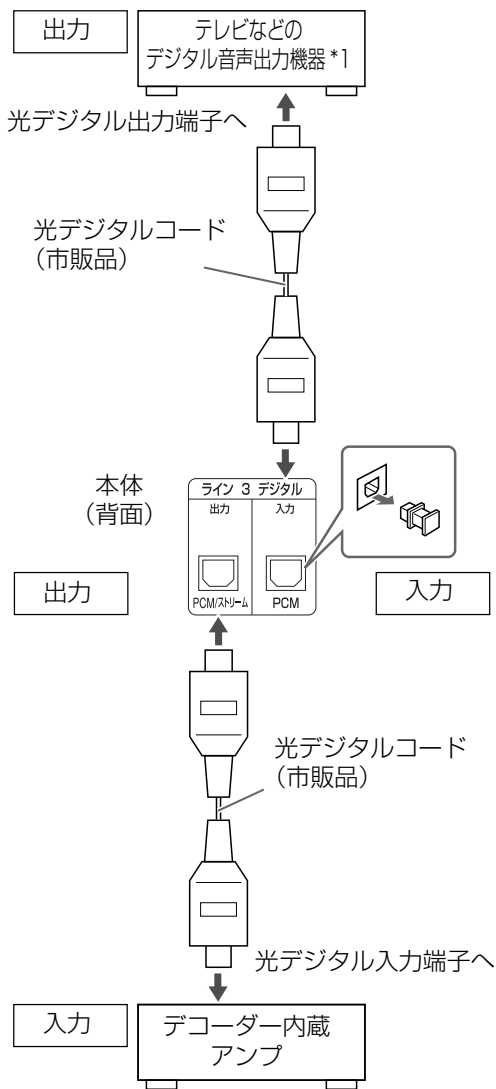

*1 出力機器側で信号を PCM に設定してください。

お知らせ

- ・ ディスクや USB 機器をソース (音源) として選んでいるときに、[ライン3デジタル出力] 端子からデジタル音声信号を出力することができます。

他の機器をアナログ接続する

アナログオーディオ機器からの音声を聞く

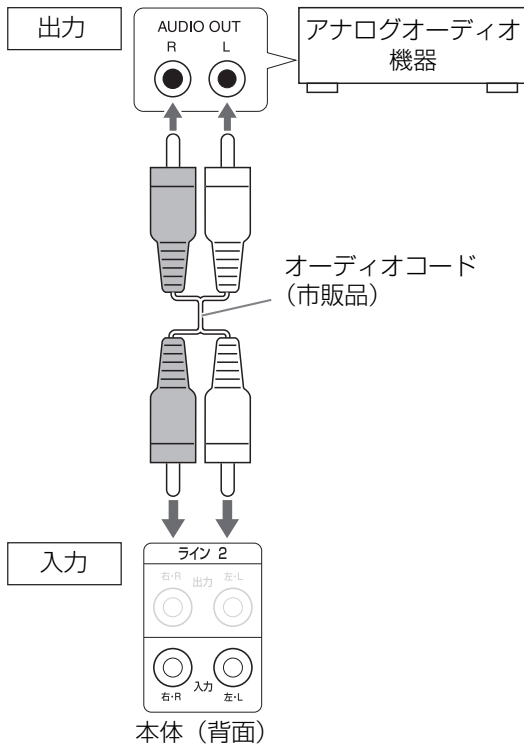

アナログオーディオ機器に音声を出力する

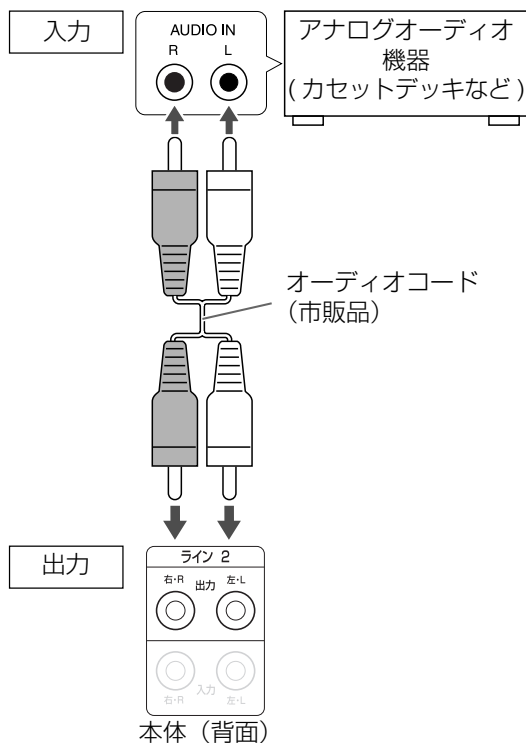

■ 重要

- ・ 録音中に K2 機能を入り / 切りしないでください。音声途切れます。

お知らせ

- ・ K2 機能、くっきりボイス、3D フォニックまたはヘッドホンサラウンドが有効なとき、[ライン 2 出力] 端子からの信号はサラウンド感のある音声として出力されます。元の音質で録音したいときは、これらの機能を解除してください。
- ・ [ライン 2 入力] 端子につないだ機器の音声信号は [ライン 2 出力] 端子から出力されません。

電源コードを接続する

すべての接続が終わったら電源コードを接続します。

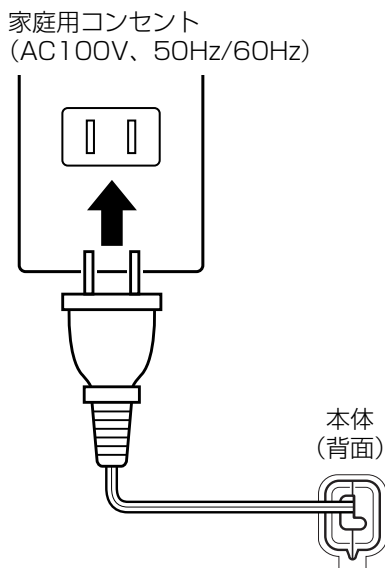

[STANDBY] ランプが点灯します。

- ・ 長時間使用しないときは、コンセントから電源プラグを抜き、安全と節電に心がけてください。

お知らせ

- ・ 電源プラグをコンセントから抜いた状態や停電が 1 分以上続くと、時計の設定は取り消されます。またタイマー予約の内容は、停電状態になると取り消されます。復旧したら合わせ直してください。

接続する (つづき)

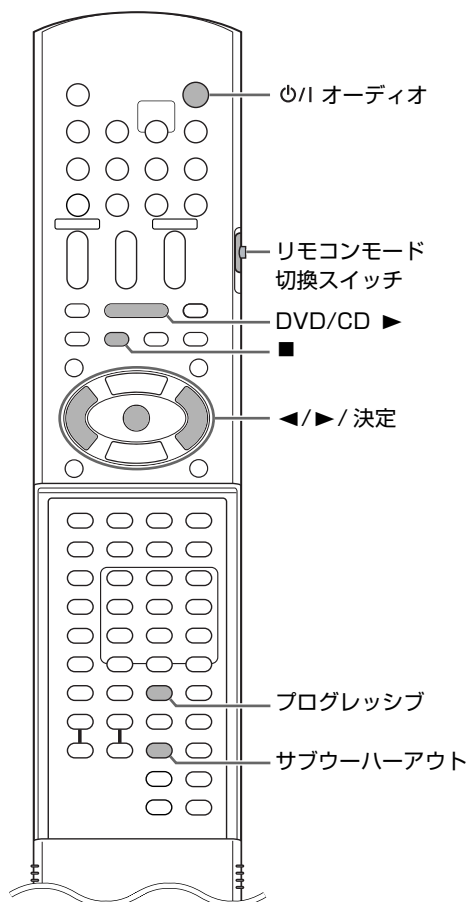

■ 重要

- リモコンモード切換スイッチをオーディオ側にしてください。テレビ

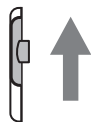

映像信号方式を設定する

本機にテレビを接続したら、お使いのテレビに合わせて映像信号方式を設定します。

- 1 リモコンの [オーディオ] (または本体の [A]) を押す
- 2 [DVD/CD ▶] を押す
・ディスクが入っているときは、[■] を押し再生を停止します。
- 3 [プログレッシブ] を押す
現在の映像信号方式が点滅します。



- 4 [◀] または [▶] をくり返し押して、映像信号方式を選ぶ
・ [◀] または [▶] を押すごとに、「INTERLACE」(インターレース) と「PROGRESSIVE」(プログレッシブ) が切り換わります。

「INTERLACE」	「PROGRESSIVE」時の半分の走査線を交互に表示します。従来の映像方式です。
「PROGRESSIVE」	一度にすべての走査線を表示します。

- ・「PROGRESSIVE」を選ぶと、「INTERLACE」よりも高精細な映像を再現します。

- 5 [決定] を押す

お知らせ

- ・ 本体の電源プラグをコンセントから外したり、停電などで電源が切れたときでも、設定は保存されます。

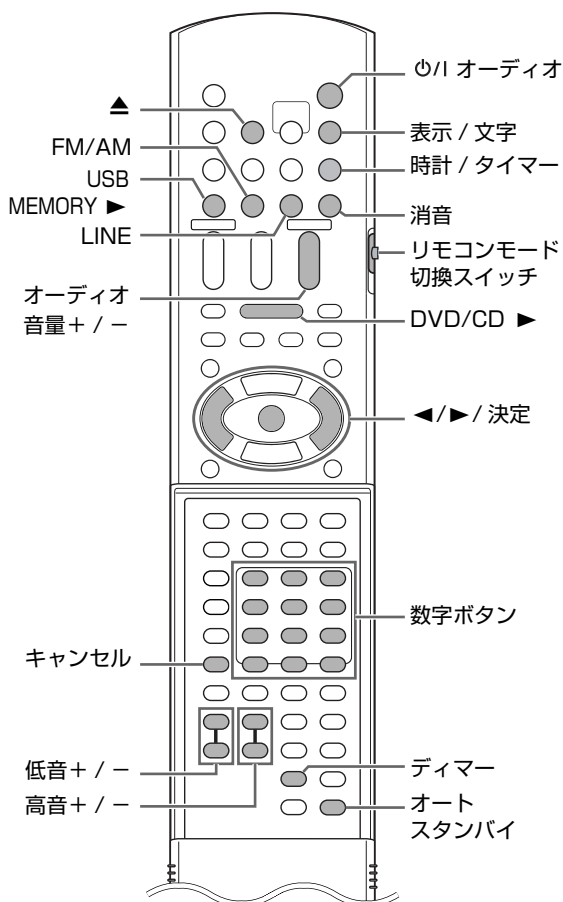

■ 重要

- ・ リモコンモード切換スイッチを オーディオ [オーディオ]側にしてください。 テレビ

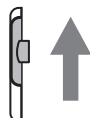

数字ボタンの使いかた

例：「5」、「15」、または「150」と入力するとき

5：[5]

15：[≧10]→[1]→[5]

150：[≧10]→[≧10]→[1]→[5]→[0]

電源を入れる

リモコンの [オーディオ] (または本体の [オーディオ]) を押す

本体の電源が入り、[STANDBY] ランプが消灯します。

- ・ 本体の電源を切るときは、[オーディオ] (または本体の [オーディオ]) をもう1度押します。
- ・ 電源が切れているときに、次のいずれかを押したときも本体の電源が入ります。
 - リモコンの [DVD/CD ▶]、[USB MEMORY ▶]、[FM/AM]、[LINE] または [▲]
 - 本体の [DVD/CD ▶/■]、[USB MEMORY ▶/■]、[FM/AM/LINE] または [▲]

このとき、それぞれのボタンに割り当てられている機能も働きます。

音量を調節する

[オーディオ 音量 +/-] を押す

- ・ 本体の [VOLUME] を回しても調節できます。

一時的に音を消す

[消音] を押す

- ・ もう1度 [消音] または [オーディオ音量 +] を押すと、もとの音量に戻ります。電源を入れ直したときも、もとの音量に戻ります。

高低音のレベルを調節する

低音：[低音 +] または [低音 -] を押す

高音：[高音 +] または [高音 -] を押す

時計を合わせる

本体の電源が入っていても切れていても操作できます。

例：水曜日の午前 10 時 30 分に合わせるとき

1 [時計 / タイマー] を押す

「時」が点滅します。

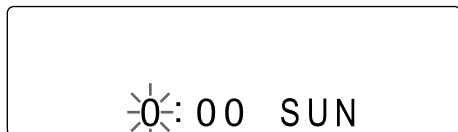

2 [◀] または [▶] を押して「時」を合わせる

・[◀] または [▶] を押し続けると連続して変わります。

・数字ボタンも使えます。

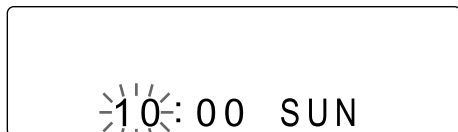

3 [決定] を押す

「分」が点滅します。

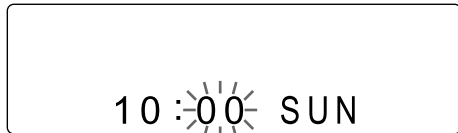

4 [◀] または [▶] を押して「分」を合わせる

・[◀] または [▶] を押し続けると連続して変わります。

・数字ボタンも使えます。

5 [決定] を押す

「曜日」が点滅します。

6 [◀] または [▶] を押して「曜日」を合わせる

・[◀] または [▶] を押し続けると連続して変わります。



・それぞれ次の曜日の略です。

[SUN]	Sunday (日曜日)
[MON]	Monday (月曜日)
[TUE]	Tuesday (火曜日)
[WED]	Wednesday (水曜日)
[THU]	Thursday (木曜日)
[FRI]	Friday (金曜日)
[SAT]	Saturday (土曜日)

7 [決定] を押す

合わせた「分」の 0 秒から時計が動きはじめます。

お知らせ

- ・操作の途中で [キャンセル] を押すと前の手順に戻ります。
- ・本機の時計は 24 時間表示です。
- ・月に 1 分程度のズレを生じます。
- ・電源プラグをコンセントから抜いたり、停電などで電源が切れたとき、時計の設定は約 1 分後に取り消されます。

時計を合わせ直す

[時計 / タイマー] をくり返し押して時計を表示させ、手順 2 から操作する

使用中に時計を表示する

[表示 / 文字] をくり返し押す

- ・ディスク / ファイル再生中の表示の切り換えについては、32 ページの「表示を切り換える」をご覧ください。

表示の明るさを切り換える

□電源が入っているときに

[ディマー] をくり返し押す

- ・ [ディマー] を押すごとに、次のように設定が切り換わります。

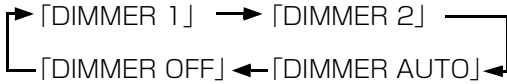

「DIMMER 1」	通常よりも表示が暗くなります。
「DIMMER 2」	「DIMMER 1」 よりもさらに表示が暗くなります。
「DIMMER AUTO」	映像ディスク/ファイルの再生中に、表示が自動的に暗くなります。
「DIMMER OFF」	通常の明るさに戻ります。

表示を消灯する

本体の電源が切れているときの時計表示を消すことができます。

□電源が切れているときに

[ディマー] を押す

- ・ [ディマー] を押すごとに、設定が「DISPLAY ON」または「DISPLAY OFF」に切り換わります。

「DISPLAY ON」	時計を表示します。
「DISPLAY OFF」	時計を表示しません。

ディスクの取り出しをロックする (チャイルドロック)

ディスクトレイに入れたディスクを取り出せないようにすることができます。

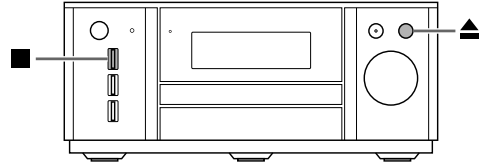

□電源が切れているときに

本体の [■] を押しながら [▲] を押す



- ・ チャイルドロックを解除するときは、もう1度同じ操作をします。(「UNLOCKED」と表示されます。)

自動的に電源を切る（オートスタンバイ）

ディスク、USB 機器または [LINE 1 IN] 端子に接続した機器がソース（音源）として選ばれているときに、停止状態で 3 分間何も操作しないと、本機の電源が自動で切れます。

オートスタンバイの働き

ディスク、USB 機器または [LINE 1 IN] 端子に接続した機器の再生が停止したときから、カウントが始まります。

3 分間何も操作しないと、本機の電源が自動で切れます。

カウント中は「A.STBY」（オートスタンバイ）表示が点滅します。

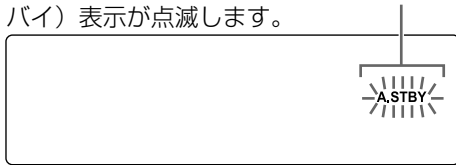

本機の電源が切れる 20 秒前から「AUTO STANDBY」が点滅を始めます。

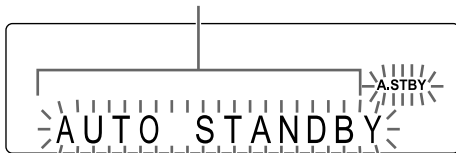

オートスタンバイを設定する

□ディスク、USB 機器または [LINE 1 IN] 端子に接続した機器がソース（音源）として選ばれているときに

[オートスタンバイ] を押す

「A.STBY」（オートスタンバイ）表示



・ オートスタンバイを解除するときは、[オートスタンバイ] をもう 1 度押します。（「A STBY CANCEL」と表示されます。）

お知らせ

- ・ 次のようなとき、オートスタンバイ機能は働きません。
 - ラジオまたは [ライン 2 入力] 端子または [ライン 3 デジタル入力] 端子に接続したオーディオ機器がソース（音源）として選ばれている
 - 「[LINE 1]」がソース（音源）として選ばれているが、[LINE 1 IN] 端子にステレオミニプラグコードなどが接続されていない
 - CD から USB 機器に録音している
 - グループ / トラックを編集している

FM/AM 放送を聞く

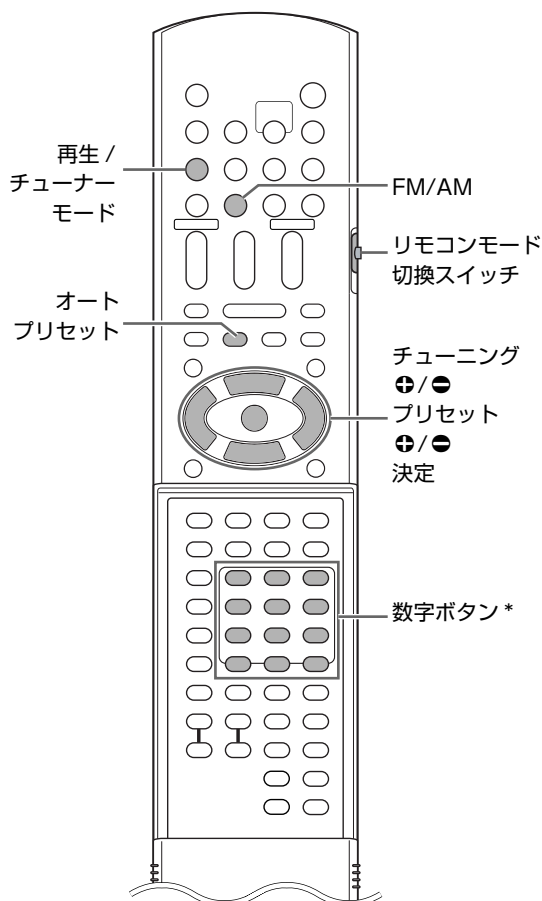

* 数字ボタンの使いかたは、21 ページの「数字ボタンの使いかた」をご覧ください。

■ 重要

- ・ リモコンモード切換スイッチを オーディオ [オーディオ] 側にしてください。

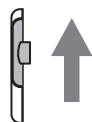

放送局を選ぶ

1 [FM/AM] を押して、「FM」または「AM」を選ぶ

FM 放送または AM 放送がソース（音源）として選ばれます。

- ・ 本体の [FM/AM/LINE] をくり返し押して、選ぶこともできます。

例：FM 放送の受信中

「ST」（ステレオ）表示

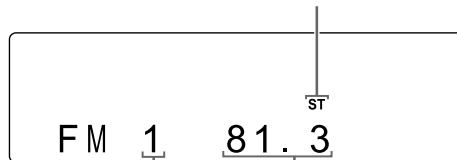

プリセット番号
(→ 26 ページ)

周波数

2 [チューニング \oplus] または [チューニング \ominus] をくり返し押して、放送局（周波数）を選ぶ

周波数が FM では 0.1 MHz ずつ、AM では 9kHz ずつ変わります。

- ・ FM ステレオ放送を受信すると、「ST」（ステレオ）表示が点灯します。
- ・ 自動選局を使って放送局を選ぶこともできます。

自動選局：

[チューニング \oplus] または [チューニング \ominus] を押し続け、周波数の表示が変わり始めたらボタンを離します。

- ・ 放送を受信すると自動で止まります。
- ・ 自動選局の途中で放送局を選ぶこともできます。聞きたい放送局（周波数）が表示されたら、[チューニング \oplus] または [チューニング \ominus] を押して、自動選局を止めます。

お知らせ

- ・ FM ステレオ放送が雑音で聞きにくいとき、[再生 / チューナーモード] を押し、音声をモノラルにすると聞きやすくなる場合があります。このとき「MONO」（モノラル）表示が点灯します。もう 1 度 [再生 / チューナーモード] を押すと、ステレオ受信に戻ります。
- ・ AM 放送が雑音で聞きにくいときに、[再生 / チューナーモード] を押すと聞きやすくなる場合があります。（このとき「AM BEAT CUT」と数秒間表示されます。）
- ・ 本機は AM ステレオ放送には対応していません。

放送局を呼び出す

放送局を記憶させておくと、次から簡単に呼び出すことができます。

放送局を記憶させる (プリセット)

FM を最大 30 局、AM を最大 15 局まで、それぞれ記憶させることができます。

オート (自動) プリセット

FM と AM それぞれに行います。

□FM または AM を受信中に

[オートプリセット] を 2 秒以上押す

AUTO PRESET

受信できる放送局が自動で記憶され、その局のプリセット番号と受信周波数が表示されます。

オートプリセットが終了すると、プリセット番号 1 に記憶された放送局が自動で受信されます。

お知らせ

- ・受信できるすべての放送局が記憶されるか、プリセットできる最大数まで記憶されると、自動で終了します。
- ・雑音の多い放送局も記憶されることがあります。
- ・前に記憶されていた放送局があっても、新しく記憶された放送局が上書きされます。

マニュアル (手動) プリセット

放送局を 1 つずつ記憶させます。

1 記憶させたい放送局を選ぶ

- ・25 ページの「放送局を選ぶ」をご覧ください。

2 [決定] を押す

表示窓のプリセット番号が約 5 秒間点滅します。

3 プリセット番号が点滅している間に、[プリセット ⊕] または [プリセット ⊖] を押して、記憶させたい番号を選ぶ

- ・数字ボタン使って、プリセット番号を選ぶこともできます。

4 選んだ番号が点滅している間に [決定] を押す

「STORED」と表示され、選んだ放送局が記憶されます。

お知らせ

- ・同じプリセット番号に新しい放送局を記憶させると、新しく記憶された放送局が上書きされます。

放送局を呼び出す

□FM または AM を受信中に

数字ボタンで、呼び出したい放送局のプリセット番号を押す

- ・[プリセット ⊕] または [プリセット ⊖] を押して、プリセット番号を選ぶこともできます。

ディスク / USB 機器再生の基本操作

本機で再生できるディスク / ファイルについては、63 ページの「再生できるディスク / ファイル」をご覧ください。

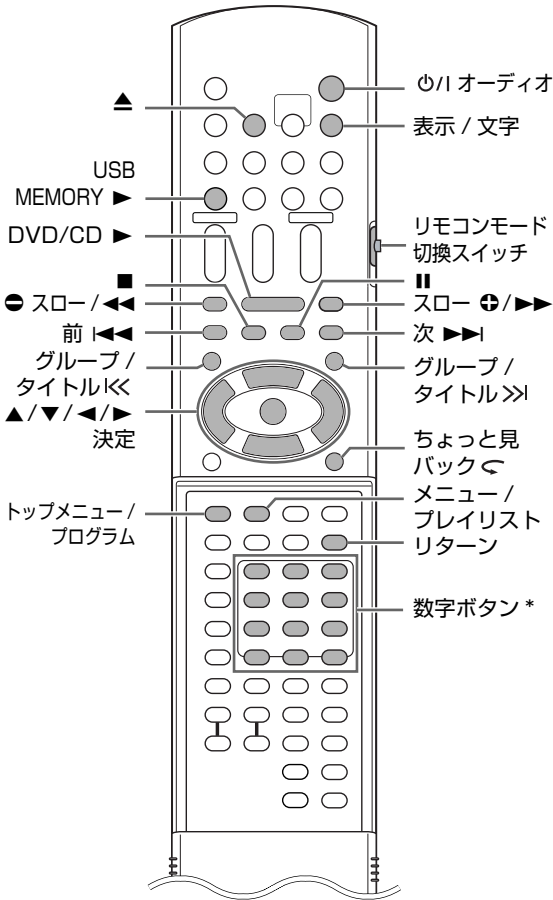

* 数字ボタンの使いかたは、21 ページの「数字ボタンの使いかた」をご覧ください。

■ 重要

・ リモコンモード切換スイッチを オーディオ側にしてください。
テレビ

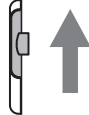

ディスクを再生する



ここでは上記のディスクの再生について説明します。

1 [▲] を押す

ディスクトレイが開きます。

2 ディスクを置く

文字のある面

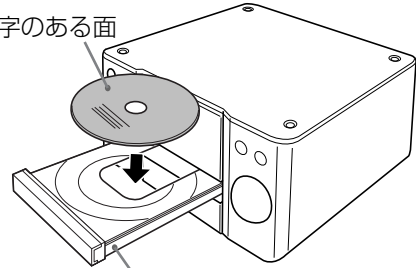

ディスクトレイ

・ 8センチディスクは内側の凹部に置きます。

3 リモコンの [DVD/CD ▶] または本体の [DVD/CD ▶/||] を押す

ディスクトレイが閉まり、再生が始まります。

お知らせ

・ DVD では、再生開始後にテレビにメニュー画面が表示されることがあります。このときは [▲]、[▼]、[◀]、[▶]、[決定] および数字ボタンを使って操作します。(→ 35 ページ「メニューから選ぶ」)

ディスク / USB 機器のファイルを再生する

MP3 **WMA** **WAV** **JPEG** **MPEG1** **MPEG2**

ここではディスク、USB マスストレージ規格対応の USB フラッシュメモリーなど (以降、「USB 機器」) に記録されたファイルの再生について説明します。MP3 ファイルの表示を例にして説明します。

お知らせ

- ・ 65 ページの「USB 機器について」もご覧ください。
- ・ ディスクや USB 機器に異なる種類のファイル (オーディオ / 静止画 / ビデオ) が複数記録されているときは、どの種類のファイルを再生するのかを設定してください。(→ 47 ページ「ファイルタイプ」)
- ・ 本機の [USB MEMORY REC/PLAY] 端子は、パソコンとは接続できません。

1 ディスクのとき:

ディスクトレイにディスクを置く

- ・ 27 ページの手順 **1** および手順 **2** をご覧ください。

USB 機器のとき:

USB 機器を接続する

本体 (前面)



USB フラッシュメモリーなど

2 ディスクのとき:

リモコンの [DVD/CD ▶] または本体の [DVD/CD ▶/III] を押す

USB 機器のとき:

リモコンの [USB MEMORY ▶] または本体の [USB MEMORY ▶/III] を押す

3 [■] を押して再生を停止する

メニュー画面がテレビに表示されます。

USB 機器に記録されたファイルがソース (音源) として選ばれているときは「USB」と表示されます。

現在のグループ番号 / ディスクまたは USB 機器に含まれる総グループ数

現在のトラック (ファイル) 番号 / 現在のグループに含まれる総トラック数 (総ファイル数)

現在のトラックの経過時間 (MP3/WMA/WAV ファイルのみ)

再生状態

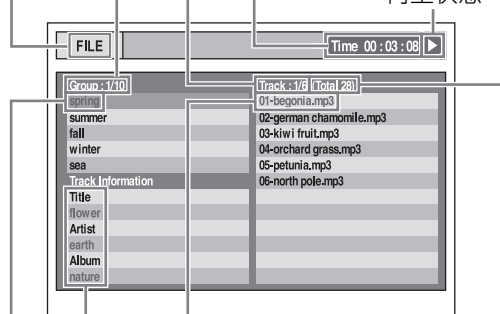

ディスクまたは USB 機器に含まれる総トラック数 (総ファイル数)

現在のトラック (ファイル)

タグ情報 (MP3/WMA ファイルのみ)

現在のグループ

お知らせ

- ・ ファイルの種類によっては [■] を押さなくてもメニュー画面が表示されます。このとき、手順 **3** はとばします。

4 [▲]、[▼]、[◀]または[▶]を押してグループとトラックを選ぶ

- ・ [グループ / タイトル KK] または [グループ / タイトル >>] を押してグループを選ぶこともできます。
- ・ 数字ボタン、[前 ◀◀] または [次 ▶▶] を押してトラックを選ぶこともできます。

5 ディスクのとき：

[DVD/CD ▶] を押す

USB 機器のとき：

[USB MEMORY ▶] を押す

お知らせ

- ・ 手順 3 をとばしたときは、手順 5 も不要です。

スライドショー再生

JPEG ファイルは、選んだファイルから順に再生が始まります。

- ・ スライドショー再生の各ファイルの再生時間は約 3 秒です。
- ・ [決定] を押すと選んだファイルのみ再生します。

停止する



□再生中に

[■] を押す

一時停止する



□再生中に

ディスクのとき：

リモコンの [III] または本体の [DVD/CD ▶/III] を押す

USB 機器のとき：

リモコンの [III] または本体の [USB MEMORY ▶/III] を押す

- ・ 通常の再生に戻すときは以下のボタンを押します。
 - ディスクのとき：
 - リモコンの [DVD/CD ▶] または本体の [DVD/CD ▶/III]
 - USB 機器のとき：
 - リモコンの [USB MEMORY ▶] または本体の [USB MEMORY ▶/III]

ディスク/ファイルの表示



DVD ビデオ / DVD オーディオ / DVD VR

□再生中の表示

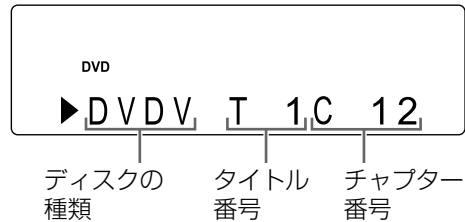

- ・ DVD オーディオの再生中は、「DVDV」の代わりに「DVDA」、[T] (タイトル) の代わりに「G」(グループ)、「C」(チャプター) の代わりに「T」(トラック) が表示されます。
- ・ DVD VR の再生中は、「DVDV」の代わりに「VR」、[T] (タイトル) の代わりに「PG」(オリジナルプログラム) または「PL」(プレイリスト) が表示されます。

お知らせ

- ・ DVD オーディオの再生中に「BONUS」(ボーナス) 表示または「B.S.P.」表示が点灯したときは、43 ページをご覧ください。

□停止中の表示



- ・ DVD オーディオの停止中は、「DVDV」の代わりに「DVDA」、総タイトル数の代わりに総グループ数・総トラック数が表示されます。
- ・ DVD VR の停止中は、「DVDV」の代わりに「VR」と表示されます。

お知らせ

- ・ 「RESUME」と表示されたときは、33 ページをご覧ください。

VCD/SVCD

再生中の表示



- ・ 対話型のソフトや検索機能を持ったソフトなどの PBC (Play Back Control) 対応ディスクをメニュー画面を使って操作することができます。
- ・ PBC をオフにして再生したいときは、次のいずれかを行なってください。
 - 停止中に見たいトラック番号を数字ボタンで指定する
 - 停止中に [前 ◀◀] または [次 ▶▶] でトラック番号を選び、[DVD/CD ▶] を押す
- ・ VCD または SVCD の PBC 再生中に、1 つ上の階層に戻るときは [リターン] を押します。

停止中の表示



PBC がオンのときは上の表示が数秒間現れたあとで下の表示に切り換わります。



お知らせ

- ・ 「RESUME」と表示されたときは、33 ページをご覧ください。

CD

再生中の表示

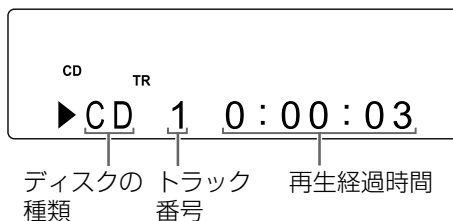

一時停止中の表示



停止中の表示

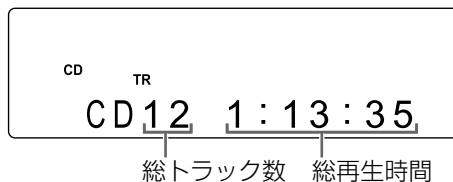

MP3/WMA/WAV/MPEG1/ MPEG2 ファイル

□再生中の表示

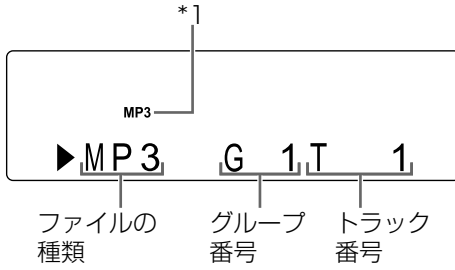

*1 ファイルの種類 (「MP3」表示または「WMA」表示のみ) が点灯します。

□停止中の表示



お知らせ

- ・「RESUME」と表示されたときは、33 ページをご覧ください。

JPEG ファイル

□再生中の表示

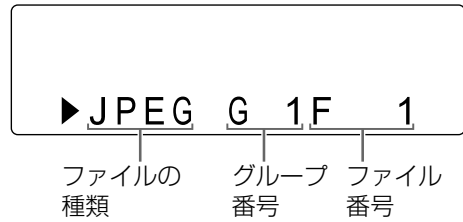

□停止中の表示



表示を切り換える



再生中に [表示 / 文字] をくり返し押す

・ [表示 / 文字] を押すごとに、表示が切り換わります。

□DVD ビデオ

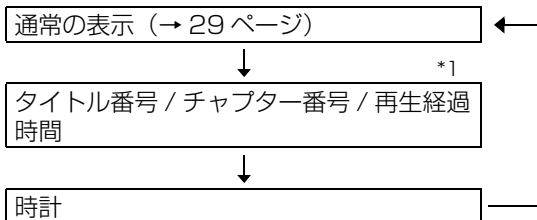

□DVD オーディオ

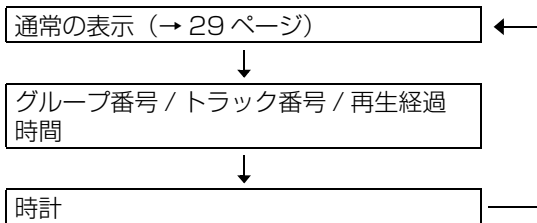

□DVD VR

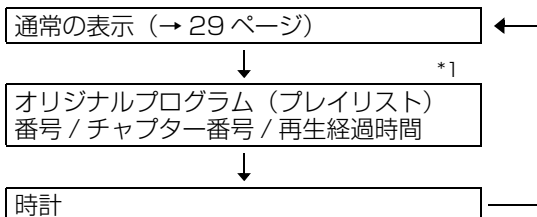

□VCD/SVCD/CD/JPEG ファイル

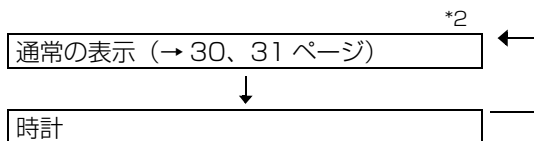

□MP3/WMA ファイル

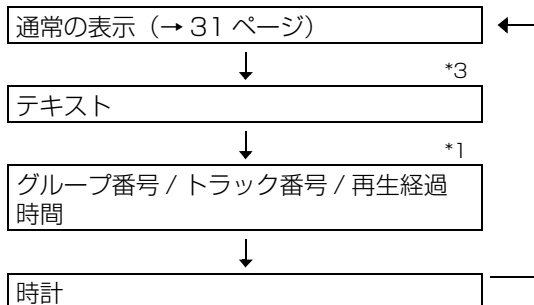

□WAV/MPEG1/MPEG2 ファイル

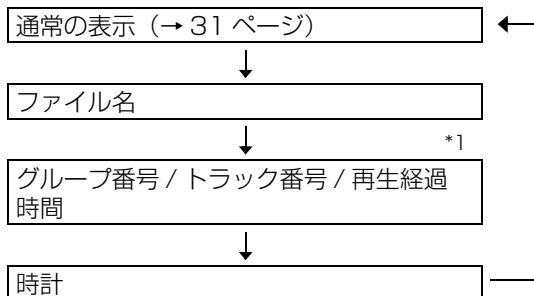

*1 再生しているときに表示されます。

*2 PBC がオフのとき (→ 30 ページ)、[PBC] の代わりに再生経過時間が表示されます。

*3 MP3/WMA ファイルにタグ情報などのテキストが記録されているときは、表示窓にスクロール表示されます。

テレビに表示されるメッセージ

使用状況に応じて下記のようなメッセージが表示されます。

「NOW READING」:

ディスク/ファイル読み取り中です。しばらくお待ちください。

「リージョンコードエラー!」:

リージョン番号が異なるため再生できません。
(→ 63 ページ)

「NO DISC」:

ディスクが入っていません。

「NO USB DEVICE」:

USB 機器が接続されていません。

「OPEN」:

ディスクトレイを開いています。

「CLOSE」:

ディスクトレイを閉じています。









「このディスクは再生できません」:

本機で再生できないディスクです。

「このデバイスは再生できません」:

USB 機器の中に、本機で再生できるファイルがありません。

テレビに表示されるマーク (オンスクリーンガイド)

-  : 再生
-  : 一時停止
-  : 早戻し / 早送り
-  : スローモーション再生 (逆方向 / 順方向)
-  : 複数のアングルあり (→ 39 ページ)
-  : 複数の音声あり (→ 39 ページ)
-  : 複数の字幕あり (→ 39 ページ)
-  : そのディスク/ファイルでは、行なった操作が禁止されています。

あとで続きを再生する (リジューム再生)



再生を途中で停止したとき、停止した位置から再び再生することができます。

再生を中断したいとき

□再生中に

次のいずれかを行う

- ・ **[■]** を 1 回押す
「RESUME」と表示されます。
もう 1 度押すと記憶した位置が取り消されます。
- ・ **[⏪/⏩ オーディオ]** を押して本体の電源を切る
- ・ ディスク/ファイル以外をソース (音源) として選ぶ

お知らせ

- ・ 中断したまま **[⏪/⏩ オーディオ]** を押して本体の電源を切っても、記憶した位置は残ります。
- ・ つづきを再生する前に **[⏪/⏩ オーディオ]** を押して本体の電源を入れると、記憶した位置が取り消されます。
- ・ ディスクトレイを開けたり、USB 機器を取り外すと、記憶した位置が取り消されます。

つづきを再生したいとき

[DVD/CD ▶] または **[USB MEMORY ▶]** を押す

お知らせ

- ・ プログラム再生やランダム再生中は機能しません。
- ・ リジューム再生を解除することもできます。
(→ 48 ページ 「リジューム」)
- ・ USB 機器がソース (音源) として選ばれているときは、上記の説明のように働かないことがあります。

頭出しする



□再生中に

[前 ◀◀] または [次 ▶▶] をくり返し押す

- ・タイトルやグループを選ぶときは [グループ / タイトル◀◀] または [グループ / タイトル▶▶] を押します。

お知らせ

- ・ランダム再生中に [前 ◀◀] を押しても、前の曲には戻りません。

数字ボタンでチャプター / トラックを選ぶ



□再生中に

数字ボタンを押してチャプター番号またはトラック番号を選ぶ

- ・数字ボタンの使いかたは、21 ページの「数字ボタンの使いかた」をご覧ください。

早送り / 早戻し



次の 2 つの方法があります。

□再生中に

- ・ [◀◀] または [▶▶] を押す
[◀◀] または [▶▶] を押すごとに、スピードが変わります。
[DVD/CD ▶] または [USB MEMORY ▶] を押すと通常のスピードに戻ります。
- ・ [◀◀] または [▶▶] を押し続ける

お知らせ

- ・早送り / 早戻ししているとき、ディスク / ファイルによっては、音声が無音になるものや、出ないものがあります。
- ・ディスク / ファイルの種類によって、選べるスピードや表示が異なります。

画像を 1 コマずつ送る



DVD オーディオ (動画部のみ)

□一時停止中に

[III] をくり返し押す

- ・本体の [DVD/CD ▶/III] では操作できません。

約 10 秒前から再生し直す (ちょっと見バック)



□再生中に

[ちょっと見バック ◀] を押す

お知らせ

- ・一つ前のタイトルおよびオリジナルプログラム (プレイリスト) に戻ることはできません。

スローモーション再生する



DVD オーディオ (動画部のみ)

□一時停止中に

[⊖ スロー] または [スロー ⊕] を押す

- ・ [⊖ スロー] または [スロー ⊕] を押すごとに、スピードが変わります。
- ・ [III] を押すと一時停止、[DVD/CD ▶] を押すと通常の再生に戻ります。

お知らせ

- ・スローモーション再生中は、音声は再生されません。
- ・逆方向では動きがなめらかにならない場合があります。
- ・VCD、SVCD または DVD VR では、順方向のみスローモーション再生ができます。

約5分ごとに送る / 戻す

MPEG1 MPEG2

ファイル内を約5分の区切りで移動することができます。長時間のファイルの中を移動したいときに便利です。

□再生中に

[◀] または [▶] を押す

- ・ [◀] または [▶] を押すごとに、前後の区切りに移動します。区切りと区切りの間隔は約5分です。

お知らせ

- ・ 区切りは、ファイルの頭から順に割り振られます。
- ・ 移動できるのは同じファイルの中だけです。

メニューから選ぶ

DVD ビデオ DVD オーディオ VCD SVCD

□停止中または再生中に

1 [メニュー / プレイリスト] または [トップメニュー / プログラム] を押す

ディスクのメニュー画面が表示されます。

2 [▲]、[▼]、[◀]、[▶] または数字ボタンを押して、再生するところを選ぶ

- ・ ディスクが VCD または SVCD のときは、数字ボタンのみ使えます。

3 [決定] を押す

お知らせ

- ・ メニュー画面が収録されているディスクで操作できます。
- ・ VCD または SVCD のとき、手順 **1** で [メニュー / プレイリスト] および [トップメニュー / プログラム] が使えないことがあります。このようなときは [リターン] を 1、2 回押します。
- ・ VCD または SVCD のメニュー画面に複数のページが用意されているときは [前 ◀◀] または [次 ▶▶] を押してページを切り換えます。
- ・ ディスクによっては手順 **3** で [決定] を押さなくても再生が始まります。

DVD VR

□停止中または再生中に

1 オリジナルプログラムを表示したいとき：

[トップメニュー / プログラム] を押す

プレイリストを表示したいとき：

[メニュー / プレイリスト] を押す

オリジナルプログラム

オリジナルプログラム				
No	Date	Ch	Time	Title
1	08/08/03	L 1	0:15 pm	La fleur
2	08/08/09	L 1	11:05 pm	The last struggle
3	08/08/18	L 1	8:17 am	free flyer
4	08/08/20	L 1	7:47 am	BOOM!
5	08/08/25	L 1	7:38 pm	Mr. Lawrence
6	08/08/28	L 1	2:20 pm	Satisfy U

タイトル名
タイトルの記録開始時間
チャンネル情報
記録された日付

プレイリスト

プレイリスト				
No	Date	Chap	Length	Title
1	08/08/03	2	0:23:24	Nebula G.
2	08/08/15	4	1:04:39	CDJ
3	08/08/24	13	0:41:26	Secret Garden
4	08/08/27	17	0:09:08	S. Walker

タイトルの総再生時間
タイトルに含まれている
チャプター数
記録された日付

- ・ プレイリストが収録されていないときは、表示されません。

2 [▲] または [▼] を押して、再生したいタイトルを選ぶ

3 [決定] を押す

- ・ 手順 **1** で [トップメニュー / プログラム] を押してオリジナルプログラムから選んだときは、選んだタイトルから連続して再生します。

- ・ 手順 **1** で [メニュー / プレイリスト] を押してプレイリストから選んだときは、選んだタイトルのみを再生します。

ディスク / USB 機器再生の便利な機能

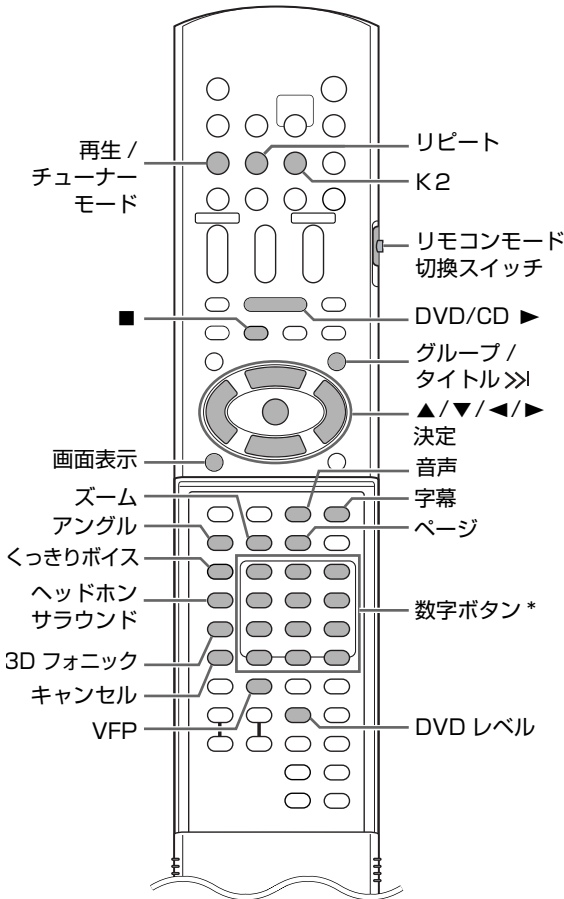

* 数字ボタンの使いかたは、21 ページの「数字ボタンの使いかた」をご覧ください。

■ 重要

・ リモコンモード切換スイッチを [オーディオ] 側にしてください。

オーディオ
テレビ

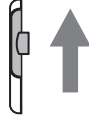

お好みの順番で再生する (プログラム再生)



(ディスクのみ)

最大 99 のチャプター/トラックをお好みの順番で登録できます。同じチャプター/トラックを何度でも登録できます。

□停止中に

1 [再生/チューナーモード] を押して、[PROGRAM] を選ぶ

・ 誤って 2 回以上押したときは、くり返し押しして [PROGRAM] を表示させてください。

例： DVD ビデオのときの表示

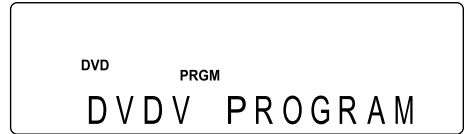

例： DVD ビデオのときのテレビ画面 (プログラム画面)

プログラム		
No	Group/Title	Track/Chapter
1		
2		
3		
4		
5		
6		
7		
8		

2 数字ボタンでチャプター/トラックの番号を登録する

DVDビデオのときの表示

- 最初にタイトル番号を登録し、次にチャプター番号を登録します。

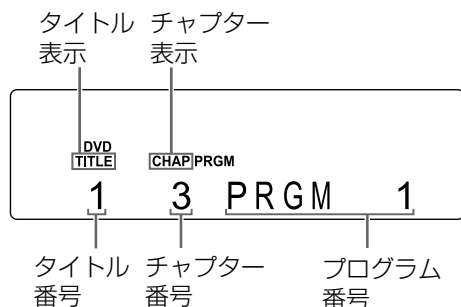

DVDオーディオ/MP3/WMA/WAVファイルのときの表示

- 最初にグループ番号を登録し、次にトラック番号を登録します。

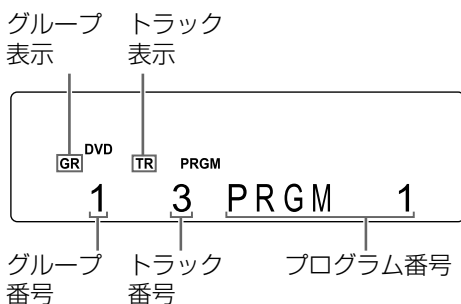

VCD/SVCD/CDのときの表示

- トラック番号を登録します。

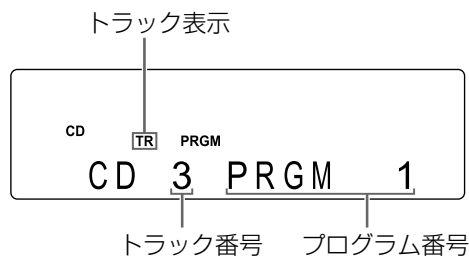

- トラック番号を登録することにより、プログラム番号が表示されたあとプログラム再生の総時間が表示されます。

例：DVDビデオのときのテレビ画面(プログラム画面)

プログラム		
No	Group/Title	Track/Chapter
1	1	3
2		
3		
4		
5		
6		
7		
8		

- 数字ボタンを使う代わりに、テレビ画面の「Track/Chapter」の列で[決定]を押すと「ALL」が表示され、そのタイトル/グループに含まれるすべてのチャプター/トラックが登録されます。
- [キャンセル]をくり返し押すと、登録されたトラックをリストの最後から一つずつ削除することができます。
- [キャンセル]を押し続けると、登録内容を一度にまとめて削除することができます。
- ディスクトレイを開けたときも、登録内容は一度に削除されます。

お知らせ

- DVDオーディオのボーナスグループを選びたいときは、43ページの「ボーナスグループを再生する」をご覧ください、あらかじめ「BONUS」表示を消してください。

3 手順2をくり返し、登録したいチャプター/トラックを追加する

4 [DVD/CD ▶]を押す

登録が完了し、プログラム再生が始まります。

プログラムを確認する

再生中に

[■]を押す

- 再生が停止され、プログラム画面がテレビに表示されます。

プログラム再生を解除する

停止中に

[再生/チューナーモード]をくり返し押し、[PROGRAM]以外の項目を選ぶ

- この操作をしてもプログラム自体は消去されません。

無作為な順番で再生する （ランダム再生）

DVDビデオ DVDオーディオ VCD SVCD CD

MP3 WMA WAV

（ディスクのみ）

□停止中に

- 1 [再生/チューナーモード]をくり返し押し、**「RANDOM」**を選ぶ

ランダム再生が有効なときに点灯します。

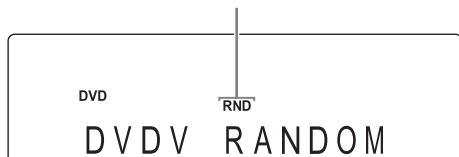

- 2 [DVD/CD ▶]を押す

お知らせ

- ・ 同じチャプターやトラックが2度再生されることはありません。

ランダム再生を解除する

□停止中に

- 1 [再生/チューナーモード]をくり返し押し、**「RANDOM」**以外の項目を選ぶ

お知らせ

- ・ ディスクトレイを開けたときもランダム再生は解除されます。

くり返し再生する （リピート再生）

DVDビデオ DVDオーディオ DVD VR CD MP3 WMA WAV JPEG

MPEG1 MPEG2

VCD SVCD（PBC オフ）

□再生中に

- 1 [リピート]をくり返し押し、**リピートの種類**を選ぶ

テレビ画面の表示	表示窓の表示（下部）	表示窓の表示（上部）	動作
👉TITLE	REPEAT TITLE	↩ALL	現在のタイトルをくり返す
👉ALL または REPEAT ALL	REPEAT ALL	↩ALL	すべてのトラックをくり返す*1
👉GROUP*2 または REPEAT GROUP	REPEAT GROUP*2	GR↩	現在のグループをくり返す*3
👉CHAP*4	REPEAT CHAP*4	↩	現在のチャプターをくり返す
👉TRACK*4 または REPEAT TRACK	REPEAT TRACK*4	↩	現在のトラックをくり返す
👉OFF または表示なし	REPEAT OFF	—	リピート再生を解除

*1 プログラム再生中はプログラム全体をくり返します。

*2 DVD VR のオリジナルプログラム再生中は「PG」が、プレイリスト再生中は「PL」が表示されます。

*3 DVD VR のときは、現在のオリジナルプログラムまたはプレイリストをくり返します。

*4 プログラム再生中およびランダム再生中は「STEP」（ステップ）と表示されます。

お知らせ

- ・ メニューバーで操作することもできます。（→ 44 ページ）
- ・ A-B リピート再生を使って、指定した範囲をくり返すこともできます。（→ 45 ページ）
- ・ 再生できないファイルがあるときは、リピート再生は自動で解除されます。

音声 / 字幕 / アンクル (角度) を切り換える

□再生中に

1 次の表中から使いたい機能のボタンを押す

機能	ボタン	操作できるディスク / ファイルの種類
音声言語 を選ぶ	[音声]	
字幕言語 を選ぶ	[字幕]	(動画部のみ)
アンクル を選ぶ	[アンクル]	(動画部のみ)

例：字幕言語のときのテレビ画面

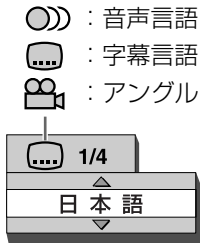

2 [▲] または [▼] を押して、言語またはアンクルの種類を選ぶ

・ディスク / ファイルに複数の言語、字幕、アンクルの種類が入っているときに、いずれかを選ぶことができます。

お知らせ

- ・ [字幕] をくり返し押すと、字幕の表示 / 非表示が切り換わります。
- ・ [音声] または [アンクル] をくり返し押しても、音声やアンクルの種類は切り換わります。
- ・ 「AA」「AB」といった言語コードが表示されるときは、49ページの「言語コード一覧」をご覧ください。
- ・ 音声、字幕、アンクルの種類は、メニューバーで操作することもできます。(→ 44 ページ)
- ・ VCD または SVCD のときに表示される「ST」「L」「R」はそれぞれ「ステレオ音声」「左の音声」「右の音声」の意味です。

画像を拡大する (ズーム)

DVDオーディオ (動画部のみ)

□再生中または一時停止中に

1 [ズーム] を押す

・ 押すごとに倍率が切り換わります。

2 [▲]、[▼]、[◀] または [▶] を押して、見たい部分を選ぶ

・ 通常の再生に戻したいときは、[ズーム] を押して「ZOOM OFF」を選びます。

お知らせ

- ・ JPEG ファイルをスライドショー再生しているときは操作できません。
- ・ 画像を拡大すると、画質が劣化したり、歪んだりすることがあります。

画質を調節する (VFP)

DVDビデオ DVDオーディオ DVDVR VCD SVCD JPEG MPEG1 MPEG2

□再生中または一時停止中に

1 [VFP] を押す

現在の設定がテレビ画面に表示されます。

例：VFP モードのテレビ画面

選択されている VFP モード

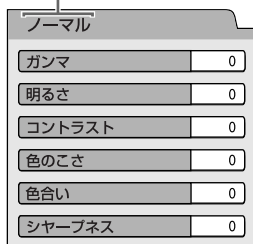

2 [◀] または [▶] を押して VFP (Video Fine Processor) モードを選ぶ

・[◀] または [▶] を押すごとに、次のようにモードが切り換わります。

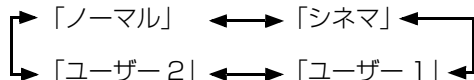

「ノーマル」	通常はこれを選びます。(調節はできません) 手順 7 へ。
「シネマ」	照明を落とした部屋で映画ソフトを鑑賞するのに向いています。(調節はできません) 手順 7 へ。
「ユーザー 1」 「ユーザー 2」	お好みの画質に調節することができます。手順 3 へ。

3 [▲] または [▼] を押して、調節したい項目を選ぶ

・調節できる項目は次の通りです。

設定項目	設定内容
「ガンマ」	画面の暗い部分と明るい部分の明るさを変えずに、中間の明るさを調節できます。(調節範囲：-3 ~ +3)
「明るさ」	画面の明るさを調節します。(調節範囲：-8 ~ +8)
「コントラスト」	画面のコントラストを調節します。(調節範囲：-7 ~ +7)
「色のこさ」	画面の色の濃さを調節します。(調節範囲：-7 ~ +7)
「色合い」	画面の色合いを調節します。(調節範囲：-7 ~ +7)
「シャープネス」	画面のシャープさを調節します。(調節範囲：-8 ~ +8)

4 [決定] を押す

例：「ガンマ」 選択時のテレビ画面



5 [▲] または [▼] を押して数値を変更する

6 [決定] を押す

・他の項目も調節したいときは、手順 3 に戻ります。

7 [VFP] を押す

お知らせ

・操作の途中で数秒間何も操作をしないと、それまでの変更が自動で設定されます。

再生音質を高める (K2 機能)



K2 機能は、録音時に失われた信号成分を補完し、より自然な音声再生を可能にします。デジタル音声にハイビット化 (24bit) およびハイサンプリング化 (128 kHz、176.4 kHz または 192 kHz) の処理を行い、信号成分を補完します。

- ・ ディスク、USB 機器または [ライン 3 デジタル入力] 端子に接続したデジタルオーディオ機器がソース (音源) として選ばれているときに、K2 機能が使えます。それ以外のソース (音源) では、「ANALOG SOURCE」と表示され、K2 機能は使えません。
- ・ 「デジタル OUT」が「PCM のみ」以外に設定されているときは (→ 48 ページ)、「NO OPERATION」と表示され、K2 機能は使えません。

[K2] を押す

- ・ K2 機能が有効なとき、本体の [K2] ランプ (ボタン) が点灯します。

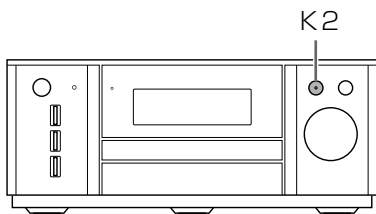

- ・ [K2] を押すごとに、次のように設定が切り換わります。

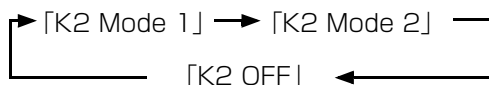

[K2 Mode 1]	圧縮されていないデジタル音声信号 (リニア PCM) を再生するときに最適です。
[K2 Mode 2]	圧縮されたデジタル音声信号 (ドルビーデジタル、DTS、MP3 または WMA) を再生するときに最適です。
[K2 OFF]	K2 機能を解除します。

お知らせ

- ・ お買い上げ時の設定は「K2 OFF」です。
- ・ K2 機能を有効にすると、くっきりボイス、ヘッドホンサラウンドまたは 3D フォニックスは解除されます。
- ・ 32 kHz、44.1 kHz または 48 kHz のサンプリング周波数が、それぞれ 128 kHz、176.4 kHz または 192 kHz に拡張されます。
- ・ CD から USB 機器への録音音声には影響しません。

会話をはっきり聞く (くっきりボイス)



小さな音量でも、ディスク / ファイルに収録された会話を聞き取りやすくすることができます。映画を見るときに便利な機能です。

- ・ ディスクまたは USB 機器がソース (音源) として選ばれているときに、くっきりボイスは使えます。

[くっきりボイス] を押す

くっきりボイスが有効なときに点灯します。

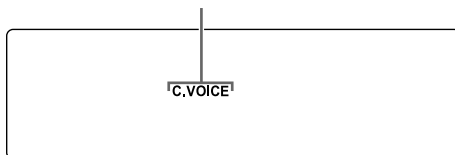

- ・ [くっきりボイス] を押すごとに、くっきりボイスの有効 / 解除が切り換わります。

お知らせ

- ・ くっきりボイスを有効にすると、K2 機能は解除されます。
- ・ CD から USB 機器への録音中は、「C.VOICE」(くっきりボイス) 表示は点灯しますが、くっきりボイスは動きません。

ヘッドホンサラウンドで聞く

DVD ビデオ DVD オーディオ DVD VR VCD SVCD CD MP3 WMA WAV

[PHONES] 端子に接続したヘッドホンでサラウンド感を楽しむことができます。
 ・ ディスクまたは USB 機器がソース (音源) として選ばれているときに、ヘッドホンサラウンドは使えます。

□ヘッドホンが [PHONES] 端子に接続されているときに

[ヘッドホンサラウンド] を押す

ヘッドホンサラウンドが有効なときに点灯します。



・ [ヘッドホンサラウンド] を押すごとに、設定が [HP SURR ON] または [HP SURR OFF] に切り換わります。

お知らせ

- ・ [PHONES] 端子にはステレオミニプラグ付きのヘッドホン (別売り) を接続します。接続するとスピーカーから音が出なくなります。
- ・ ヘッドホンサラウンドが有効に設定されているときにヘッドホンを接続すると、「HP SURR ON」と表示されます。
- ・ ヘッドホンサラウンドを有効にすると、K2 機能は解除されます。
- ・ CD から USB 機器への録音中は、「HPS」 (ヘッドホンサラウンド) 表示は点灯しますが、ヘッドホンサラウンドは動きません。

サラウンド感を出す (3D フォニック)

DVD ビデオ DVD オーディオ DVD VR VCD SVCD CD MP3 WMA WAV

2本のスピーカーで擬似的にサラウンドの効果をすることができます。

□再生中に

[3D フォニック] をくり返し押して、好みの音響効果を選ぶ

3D フォニックが有効なときに点灯します。



・ [3D フォニック] を押すごとに、次のように設定が切り換わります。



[ACTION]	アクション映画やスポーツ番組など音の移動が激しいソフトに最適です。
[DRAMA]	包まれるような自然な雰囲気によりリラックスして映画が楽しめます。
[THEATER]	劇場で映画を見ているような音響効果が楽しめます。
[3D PHONIC OFF]	3D フォニックを解除します。(お買い上げ時の設定)

お知らせ

- ・ 雑音が多いときや音が歪むときは、「3D PHONIC OFF」にしてください。
- ・ 3D フォニックを有効にすると、K2 機能は解除されます。
- ・ 音声信号を [ライン 3 デジタル出力] 端子から出力しているときに、[3D フォニック] を押すと、音声途切れることがあります。
- ・ CD から USB 機器への録音中は、「3DP」 (3D フォニック) 表示は点灯しますが、3D フォニックは動きません。

DVDの音量レベルを切り換える

DVD **DVD**
ビデオ オーディオ

DVD ビデオ / DVD オーディオの音量が他のソース (音源) に比べて小さいことが気になるとき、調節することができます。

□再生中に

[DVD レベル] を押す

- ・ [DVD レベル] を押すごとに、「NORMAL」、「MIDDLE」または「HIGH」に切り換わりません。



- ・ 再生される音を聞きながら、お好みのレベルを選んでください。

DVD オーディオ固有の機能

DVD
オーディオ

ボーナスグループを再生する

DVD オーディオには、ボーナスグループと呼ばれる特別なグループを収録したものがあります。表示窓に「BONUS」(ボーナス)表示が点灯しているときに操作できます。

□再生中に

1 [グループ/タイトル>>] をくり返し押ししてボーナスグループを選ぶ

テレビ画面と本体の表示窓に「KEY_ _ _ _」と表示されます。

2 数字ボタンを押して暗証番号 (4 ケタ) を入力する

- ・ 暗証番号を知る方法は、ディスクによって異なります。

3 [決定] を押す

- ・ 正しい暗証番号を入力すると、「BONUS」(ボーナス)表示が消え、ボーナスグループの再生が始まります。
- ・ 暗証番号を間違えたときは、もう1度正しい暗証番号を入力します。

静止画を見る (B.S.P.)

DVD オーディオには、B.S.P. (ブラウザブル スチル ピクチャー) と呼ばれる静止画が収録されているものがあります。お好みでページをめくるように、静止画を切り換えることができます。表示窓に「B.S.P.」表示が点灯しているときに操作できます。

□再生中に

1 [ページ] を押す

- ・ [ページ] を押すごとに、静止画が切り換わります。
- ・ [▲] または [▼] でも選べます。

2 [決定] を押すか、そのまま数秒間待つ

お知らせ

- ・ メニューバーで操作することもできます。(→ 44 ページ)

メニューバーで操作する



□再生中に

1 [画面表示] を 2 回押す

例: DVD ビデオのときのテレビ画面

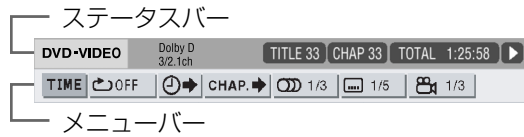

2 [◀]または[▶]を押して操作したい項目を選び、[決定]を押す

- ・メニューバーを消したいときは [画面表示] を押します。

ステータスバーに表示される情報

DVD ビデオ / DVD オーディオ / DVD VR

例: DVD ビデオのときのステータスバー

- (DVD ビデオ / DVD オーディオ)
現在のタイトル番号 / グループ番号
- (DVD VR)
現在のオリジナルプログラム番号 (PG) / プレイリスト番号 (PL)

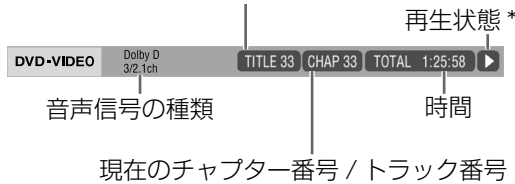

VCD/SVCD/CD/MPEG1/MPEG2 ファイル

例: CD のときのステータスバー

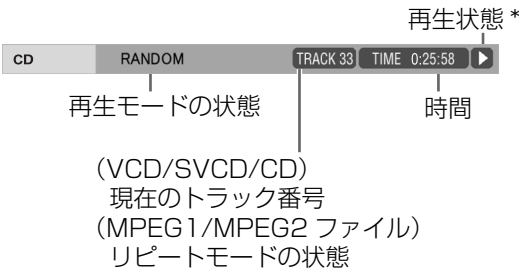

* 再生状態を示すマークは、オンスクリーンガイドのマークと同じ意味です。(→ 33 ページ)

機能一覧

特に操作説明のない機能については、[▲]または[▼]で選択、[決定]で決定します。

TIME 時間表示選択	表示窓とステータスバーに表示される時間情報の選択。[決定]を押すごとに切り換わります。 DVD ビデオ / DVD オーディオ (再生中の操作) 「TOTAL」: タイトル / グループの経過時間 「T.REM」: タイトル / グループの残り時間 「TIME」: チャプター / トラックの経過時間 「REM」: チャプター / トラックの残り時間 DVD VR (再生中の操作) 「TOTAL」: オリジナルプログラム / プレイリストの経過時間 「T.REM」: オリジナルプログラム / プレイリストの残り時間 CD/VCD/SVCD (再生中の操作) 「TIME」: トラックの経過時間 「REM」: トラックの残り時間 「TOTAL」: ディスクの先頭からの経過時間 「T.REM」: ディスクの残り時間
OFF リピートモード	38 ページをご覧ください。 (A-B リピート再生については、45 ページをご覧ください。)
 タイムサーチ	45 ページをご覧ください。
CHAP.▶ チャプターサーチ / トラックサーチ	DVD ビデオ / DVD VR (チャプターサーチ) / DVD オーディオ (トラックサーチ) チャプター / トラックを選びます。数字ボタンを押してチャプター / トラック番号を入力し、[決定]を押します。 例: 5: [5] → [決定] 24: [2] → [4] → [決定]
1/3 音声言語	DVD ビデオ / DVD オーディオ / DVD VR / VCD / SVCD 39 ページをご覧ください。
1/5 字幕言語	DVD ビデオ / DVD オーディオ / DVD VR / SVCD 39 ページをご覧ください。
1/3 アングル	DVD ビデオ / DVD オーディオ 39 ページをご覧ください。
PAGE -/- ページ切り換え	DVD オーディオ 43 ページをご覧ください。

指定した範囲をくり返し再生する (A-B リピート再生)

DVD **DVD** **DVD** **CD** **VCD** (PBC オフ)
ビデオ オーディオ VR SVCD

始点 (A ポイント) と終点 (B ポイント) を指定して、お好みの部分をくり返し聞くことができます。

□再生中に

- 1 [画面表示] を 2 回押す
メニューバーが表示されます。
(→ 44 ページ)
 - 2 [◀] または [▶] を押して、**OFF** を選ぶ
 - 3 [決定] を押す
 - 4 [▲] または [▼] を押して、「A-B」を表示させる
- 
- 5 くり返す範囲の始点で [決定] を押す (A ポイントの指定)
メニューバーのアイコンが **A-** になります。
 - 6 くり返す範囲の終点で [決定] を押す (B ポイントの指定)
メニューバーのアイコンが **A-B** になります。
・表示窓に「C」および「A-B」(A-B リピート再生) 表示が点灯し、A-B ポイント間がくり返し再生されます。

A-B リピート再生を解除する

次の 2 つの方法があります。

- ・ [■] を押して再生を停止する
- ・ メニューバーの **A-B** を選んで [決定] を 2 回押す

お知らせ

- ・ タイトルやトラックをまたがる A-B リピート再生はできません。
- ・ プログラム再生中、ランダム再生中、リピート再生中は、A-B リピート再生はできません。

時間を指定する (タイムサーチ)

DVD **DVD** **DVD** **CD** **VCD** (PBC オフ)
ビデオ オーディオ VR SVCD

□再生中に

- 1 [画面表示] を 2 回押す
メニューバーが表示されます。
(→ 44 ページ)
 - 2 [◀] または [▶] を押して、**TIME** を選ぶ
 - 3 [決定] を押す
- 
- 4 数字ボタン ([1] ~ [9]、[0]) を押して時間を入力する
例：
DVD ビデオの (0 時間) 23 分 45 秒から再生したいときは、数字ボタンを [0][2][3][4][5] の順に押す。
・ 分や秒の入力は省略できます。
・ 間違えたときは [◀] を押して数字を消去し、入力し直します。
 - 5 [決定] を押す
・ メニューバーを消したいときは [画面表示] を押します。

お知らせ

- ・ プログラム再生中、ランダム再生中はこの機能は働きません。
- ・ DVD ビデオはタイトルの先頭からタイムサーチが行われます。
- ・ DVD オーディオは再生中のトラックの先頭からタイムサーチが行われます。
- ・ VCD、SVCD と CD でのタイムサーチは、次のようになります。
 - 停止中はディスクの先頭からのタイムサーチ
 - 再生中は、現在のトラック内でタイムサーチ

各種設定



お買い上げ時の本機の設定を、お使いの環境に合わせて変更することができます。

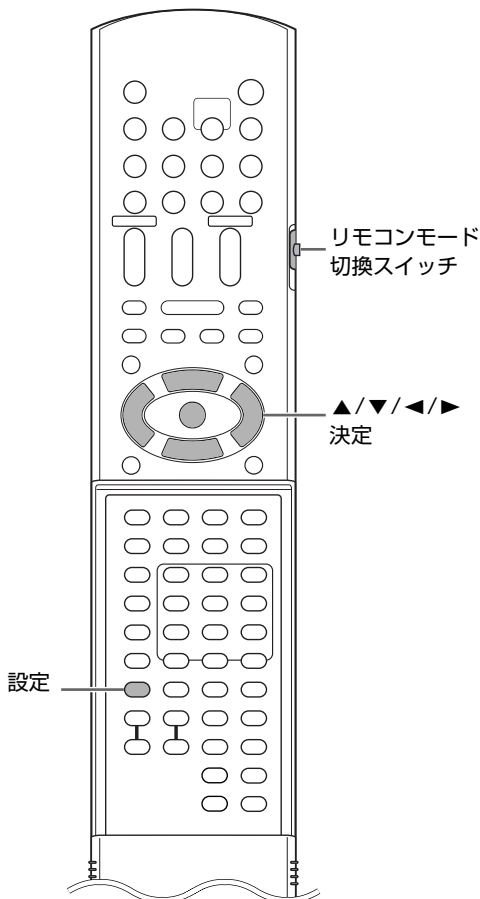

■ 重要

- リモコンモード切換スイッチを オーディオ [オーディオ] 側にしてください。 テレビ

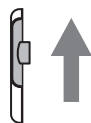

お知らせ

- ワイドテレビでは各種設定画面の上下が表示されないことがあります。テレビ側の設定で画像サイズを変更してください。

基本操作

□ 停止中またはディスクが入っていないとき
([NO DISC] 表示中)

1 [設定] を押す

- 各種設定画面がテレビに表示されます。

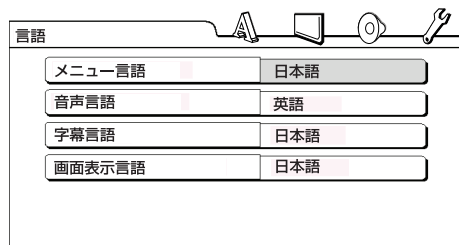

2 [▲]、[▼]、[◀]、[▶] および [決定] を使って各種設定画面を操作する

- このあとはテレビ画面の説明にしたがって操作してください。

A 言語設定画面





設定項目	設定内容
メニュー言語	DVD ビデオのメニューの言語を選びます。
音声言語	DVD ビデオの音声の言語を選びます。
字幕言語	DVD ビデオの字幕の言語を選びます。
画面表示言語	設定画面に表示される言語を選びます。

お知らせ

- 選んだ言語がディスク / ファイルに収録されていないときは、最適な設定の言語で表示されます。
- 「AA」「AB」といった言語コードが表示されるときは、49 ページの「言語コード一覧」をご覧ください。

映像設定画面

：お買い上げ時の設定

設定項目	設定内容
TV タイプ	<p>テレビに適した設定を選びます。</p> <p>パンスキャン： 従来 (4:3) のテレビ用。横長の映像は左右が切り取られます。(ディスクがパンスキャン非対応のときはレターボックス表示となります。)</p>  <p>レターボックス： 従来 (4:3) のテレビ用。横長の映像は上下に黒い帯が表示されます。</p>  <p>16:9 ノーマル： 16:9 の映像専用のワイドテレビ用。従来 (4:3) の映像は左右に黒い帯が表示されます。</p> <p>16:9 オート： 映像の縦横比を自動認識するワイドテレビ用。映像の縦横比に応じて表示されます。</p> <p>従来 (4:3) の映像が入力されるとき</p>  <p>16:9 の映像が入力されるとき</p> 

：お買い上げ時の設定

設定項目	設定内容
映像ソース	<p>映像ソースに適した設定を選びます。</p> <p>オート： 素材のタイプ (ビデオ / フィルム) を自動的に判別します。</p> <p>フィルム： フィルム素材またはプログレッシブスキャン方式で記録されたビデオ素材の映像に適しています。</p> <p>ビデオ： ビデオ素材の映像に適しています。</p>
スクリーンセーバー	<p>スクリーンセーバーの オン / オフを選びます。スクリーンセーバーは、静止画が表示されてから約 5 分操作がないときに動作します。</p>
ファイルタイプ	<p>1 枚のディスクまたは 1 つの USB 機器に異なる種類のファイル (オーディオ / 静止画 / ビデオ) が複数記録されているときに、どの種類のファイルを再生するのかを選びます。</p> <p>オーディオ： MP3/WMA/WAV ファイルを再生します。</p> <p>静止画： JPEG ファイルを再生します。</p> <p>ビデオ： MPEG1/MPEG2 ファイルを再生します。</p>

各種設定 (つづき)



音声設定画面

: お買い上げ時の設定

設定項目	設定内容
デジタル OUT	[ライン 3 デジタル出力] 端子に接続する機器に合わせて、出力信号の種類を次から選べます。49 ページの「デジタル OUT の設定項目と出力信号の関係一覧」をご覧ください。 PCM のみ : リニア PCM のみに対応している機器。 ・ K2 機能を使いたいときは、「PCM のみ」を選びます。(→ 41 ページ) DOLBY DIGITAL/PCM : ドルビーデジタルデコーダーまたは同機能を持つ機器。 ストリーム / PCM : DTS / ドルビーデジタルデコーダーまたはこれらの機能を持つ機器。
ダウンミックス	[ライン 3 デジタル出力] 端子に接続する機器に合わせて、信号を切り換えます。「デジタル OUT」を「PCM のみ」にしているとき設定します。 ドルビーサラウンド : ドルビープロロジックデコーダー内蔵の機器。 ステレオ : 通常の機器。
D (ダイナミック) レンジコントロール	小音量で再生したとき、大きな音と小さな音の聞こえかたの差を補正します。(ドルビーデジタルで収録された DVD のみ) オート : D レンジコントロールが必要なときに自動的に働きます。 オン : D レンジコントロールが常に働きます。



その他設定画面

: お買い上げ時の設定

設定項目	設定内容
リジューム	オン / オフを選びます。(→ 33 ページ)
オンスクリーンガイド	オン / オフを選びます。(→ 33 ページ)
AV コンピューリングモード	弊社のテレビや AV アンプと連動させる とき、接続機器の端子に合わせて次から 選びます。(→ 60 ページ「AV コン ピューリングを使う」) DVD1 : 本機をテレビのビデオ 3 入力または AV アンプの DVD 入力に接続したとき。 DVD2 : 本機をテレビのビデオ 1 入力に接続した とき。 DVD3 : 本機をテレビのビデオ 2 入力に接続した とき。

デジタル OUT の設定項目と出力信号の関係一覧

再生するディスク/ファイルの種類	「デジタル OUT」設定		
	ストリーム /PCM	DOLBY DIGITAL/PCM	PCMのみ
48 kHz、16/20/24 ビットリニア PCM の DVD ビデオ 96 kHz リニア PCM の DVD ビデオ	48 kHz、16 ビットステレオのリニア PCM		
48/96/192kHz、16/20/24 ビットリニア PCM の DVD オーディオ	48kHz、16 ビットステレオのリニア PCM		
44.1/88.2/176.4kHz、16/20/24 ビットリニア PCM の DVD オーディオ	44.1kHz、16 ビットステレオのリニア PCM		
DTS の DVD ビデオ /DVD オーディオ	DTS ビットストリーム	48 kHz、16 ビットステレオのリニア PCM	
ドルビーデジタルの DVD ビデオ / DVD オーディオ	ドルビーデジタルビットストリーム		48 kHz、16 ビットステレオのリニア PCM
CD/VCD/SVCD	44.1 kHz、16 ビットステレオのリニア PCM 48 kHz、16 ビットのリニア PCM		
DTS の CD	DTS ビットストリーム	44.1 kHz、16 ビットのリニア PCM	
MP3/WMA/WAV/MPEG1/ MPEG2 ファイル	32/44.1/48 kHz、16 ビットのリニア PCM		

お知らせ

- ・ [ライン 3 デジタル出力] 端子について：著作権保護の設定がされていない DVD ビデオでは、20 ビットまたは 24 ビットで出力されるものがあります。

言語コード一覧

コード	言語	コード	言語	コード	言語	コード	言語
AA	アフガル語	GL	ガルシア語	ML	マラヤーラム語	SR	セルビア語
AB	アフハシア語	GN	グアラニ語	MN	モンゴル語	SS	シスワティ語
AF	アフリカーンス語	GU	グジャラード語	MO	モルダビア語	ST	セストゥ語
AM	アムハラ語	HA	ハウサ語	MR	マラータ語	SU	スンダ語
AR	アラビア語	HI	ヒンディー語	MS	マライ (マレー) 語	SV	スウェーデン語
AS	アッサム語	HR	クロアチア語	MT	マルタ語	SW	スワヒリ語
AY	アイマラ語	HY	アルメニア語	MY	ミャンマー語	TA	タミール語
AZ	アゼルバイジャン語	IA	国際語	NA	ナウル語	TE	テルグ語
BA	バシキール語	IE	国際語	NE	ネパール語	TG	タジク語
BE	ベラルーシ語	IK	イヌピック語	NL	オランダ語	TH	タイ語
BG	ブルガリア語	IN	インドネシア語	NO	ノルウェー語	TI	ティグリニャ語
BH	ビハリー語	IS	アイスランド語	OC	プロバンス語	TK	トゥルクメン語
BI	ビスラマ語	IW	ヘブライ語	OM	(アフオン) オロモ語	TL	タガログ語
BN	ベンガル語、バングラ語	JI	イディッシュ語	OR	オリヤー語	TN	セツワナ語
BO	チベット語	JW	ジャワ語	PA	パンジャブ語	TO	トンガ語
BR	ブルトン語	KA	グルジア語	PS	パシュトー語	TR	トルコ語
CA	カタロニア語	KK	カザフ語	PT	ポルトガル語	TS	ツォンガ語
CO	コルシカ語	KL	グリーンランド語	QU	ケチュア語	TT	タタール語
CY	ウェールズ語	KM	カンボジア語	RM	ラエティ-ロマン語	TW	トウィ語
DA	デンマーク語	KN	カナダ語	RN	キルンディ語	UK	ウクライナ語
DZ	ブータン語	KO	韓国 (朝鮮) 語	RO	ルーマニア語	UR	ウルドゥー語
EL	ギリシャ語	KS	カシミール語	RW	キニヤルワンダ語	UZ	ウズベク語
EO	エスペラント語	KU	クルド語	SA	サンスクリット語	VI	ベトナム語
ET	エストニア語	KY	キルギス語	SD	シンド語	VO	ヴォラピュク語
EU	バスク語	LA	ラテン語	SG	サンド語	WO	ウォロフ語
FA	ペルシャ語	LN	リンガラ語	SH	セルボクロアチア語	XH	コーサ語
FI	フィンランド語	LO	ラオス語	SI	シンハラ語	YO	ヨルバ語
FJ	フィジー語	LT	リトアニア語	SL	スロベニア語	ZU	ズール語
FO	フェロー語	LV	ラトビア語、レット語	SM	サモア語		
FY	フリジア語	MG	マダガスカル語	SN	ショナ語		
GA	アイルランド語	MI	マオリ語	SO	ソマリ語		
GD	スコットランドゲール語	MK	マケドニア語	SQ	アルバニア語		

他のオーディオ機器の音声を聞く

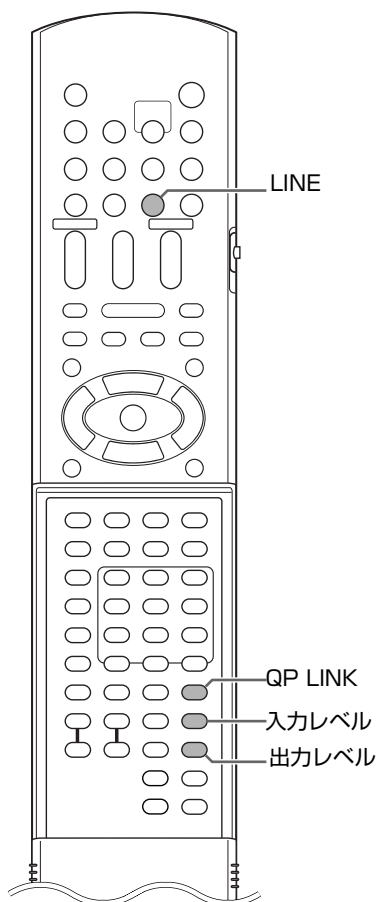

1 [LINE] を押す

- ・[LINE] を押すごとに、次のように設定が切り換わります。



[LINE1]	[LINE1 IN] 端子に接続している機器がソース（音源）となります。
[LINE2]	[ライン2入力] 端子に接続している機器がソース（音源）となります。
[LINE3 DIGITAL]	[ライン3デジタル入力] 端子に接続しているデジタルオーディオ機器がソース（音源）となります。

- ・本体の [FM/AM/LINE] をくり返し押して、切り換えることもできます。

2 接続している機器を再生する

3 お好みに応じて、本機の音量や音質を調節する

- ・21 ページをご覧ください。

お知らせ

- ・接続している機器の取扱説明書もご覧ください。
- ・[LINE1 IN] 端子につないだ機器の音声信号は [LINE1 OUT] 端子からは出力されません。
- ・[ライン2入力] 端子につないだ機器の音声信号は [ライン2出力] 端子からは出力されません。
- ・[ライン3デジタル入力] 端子につないだ機器の音声信号は [ライン3デジタル出力] 端子からは出力されません。
- ・[ライン3デジタル入力] 端子に機器が接続されていないとき、または接続されている機器の電源が入っていないときは、「LINE 3 DIGITAL」表示を選んでも「LINE 3 UNLOCK」と表示されます。

他のオーディオ機器の音声入力レベルを調節する

[LINE1 IN] 端子から本機に入力される音声レベルを調節できます。通常はお買い上げ時の設定のままお使いください。音声小さすぎたり大きすぎたりするときに、設定を変更してください。

1 [LINE] をくり返し押して、[LINE1] を選ぶ

2 [入力レベル] を押す

- ・[入力レベル] を押すごとに、下記のように設定が切り換わります。



[INPUT LEVEL1]	通常はこれを選びます。（お買い上げ時の設定）
[INPUT LEVEL2]	[INPUT LEVEL1] では音声が大きいと感じるときに選びます。
[INPUT LEVEL3]	[INPUT LEVEL2] でも音声が大きいと感じるときに選びます。

本機の音声出力レベルを調節する

[LINE1 OUT] 端子から他の機器に出力する音声レベルを調節できます。

[出力レベル] を押す

- ・ [出力レベル] を押すごとに、「OUTPUT LOW」* と「OUTPUT HIGH」が切り替わります。

*お買い上げ時の設定です。

お知らせ

- ・ [LINE1 IN] 端子につないだ機器がソース（音源）のときは、この機能は使えません。

デジタルオーディオプレーヤーをすぐに聞く (QP LINK)

本体の電源が入っていないときや他のソース（音源）が選択されているときでも、[LINE1 IN] 端子に接続しているデジタルオーディオプレーヤーを再生すると、自動的に電源が入りデジタルオーディオプレーヤーがソース（音源）として選択されます。この機能を QP LINK (quick portable link) と呼びます。

- ・ 「DISPLAY OFF」 選択時は、QP LINK は働きません。（→ 23 ページ）

QP LINK を有効にする

[QP LINK] をくり返し押して、「QP LINK ON」を選ぶ



- ・ 解除するときは「QP LINK OFF」を選びます。

QP LINK を使う

□「QP LINK ON」 選択時に

1 ステレオミニプラグコードでデジタルオーディオプレーヤーを [LINE1 IN] 端子に接続する

「QPL」 (QP LINK) 表示が点灯します。

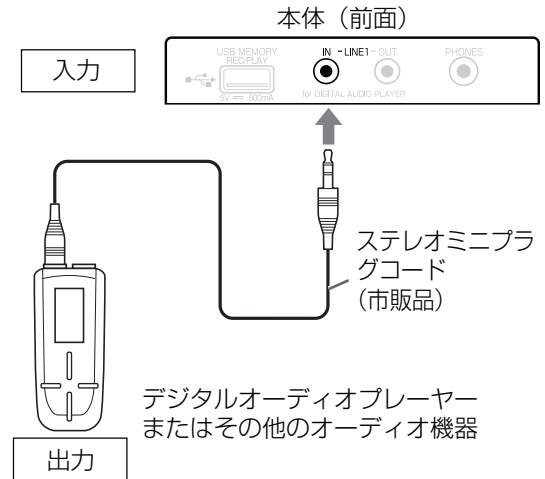

2 デジタルオーディオプレーヤーを再生する

- ・ 本体の電源が切れていても、自動的に入ります。
- ・ ソース（音源）が「LINE1」に切り換わり、デジタルオーディオプレーヤーからの音声が出力されます。

お知らせ

- ・ 「QP LINK ON」 にしていても「QPL」 (QP LINK) 表示が消灯しているときがあります。たとえば手順 2 のあと再生を停止し、本機のソース（音源）を切り換えた直後 30 秒間などです。ただし、このときでもステレオミニプラグコードを接続し直せば QP LINK が働きます。
- ・ 次のようなとき、QP LINK は働きません。
 - CD から USB 機器に録音している
 - グループ/トラックを編集している

CD から USB 機器に録音する

市販の音楽 CD (CD-DA フォーマット) を USB 機器に録音することができます。

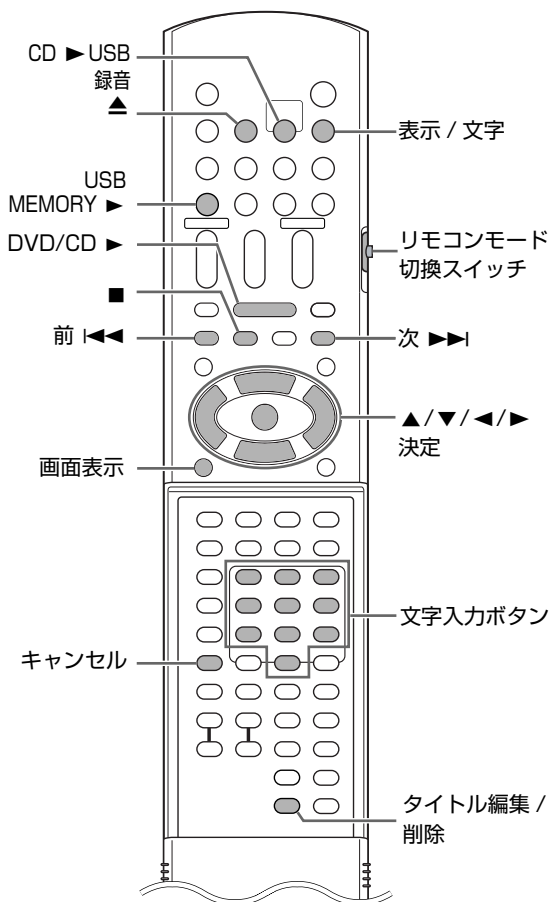

■ 重要

- ・ リモコンモード切換スイッチを オーディオ側にしてください。



お知らせ

- ・ 本機で録音できるのは、市販の音楽 CD (CD-DA フォーマット) のみです。
- ・ USB 機器に、以下の条件でデジタル録音します。
 - 録音スピード：等倍速
 - 圧縮方式：MP3
 - ビットレート：128kbps
- ・ 録音した曲は、「001_track.mp3」「002_track.mp3」のように名前が付きます。
- ・ 録音中に音量を調節しても、録音音声には影響しません。
- ・ 録音中にソース（音源）の切り換えやディスクトレイを開けることはできません。
- ・ 途中で録音を止めるときは、[■] を押します。

全曲または曲を選んで録音する

CD

1 録音先の USB 機器を接続する

本体（前面）



USB フラッシュメモリーなど

2 ディスクを置く

- ・ [▲] を押してディスクトレイを開け、ディスクを置きます。

3 リモコンの [DVD/CD ▶] または本体の [DVD/CD ▶/III] を押す

ディスクトレイが閉まり、再生が始まります。

4 録音の種類によって次のいずれかを行う

全曲を録音するとき：

[■] を押して再生を停止する

1 曲だけ録音するとき：

[前 ◀◀]、[次 ▶▶] または数字ボタンを押して録音したい曲を再生する

5 [CD▶USB 録音]を押して録音の準備をする

[USB REC] ランプが点滅します。

[USB REC] ランプ

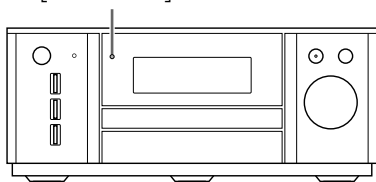

USB 機器に記録されているグループ名が表示されます。

表示窓 (グループ名が「rainbow」のとき) :



・[▼]を1回押すと、「NEW GROUP」と表示されます。

テレビ画面 :

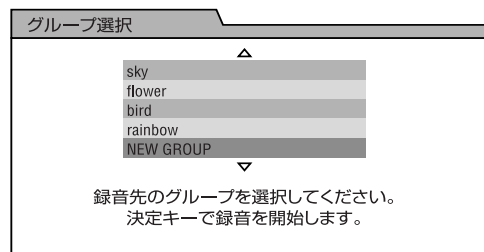

・グループリストの最後に、「NEW GROUP」と表示されます。

6 [▲]または[▼]をくり返し押して録音先のグループを選ぶ

- ・新しくグループを作って録音するときは、「NEW GROUP」を選びます。録音後は、「001_group」のように名前が付きます。
- ・新しいグループにお好みの名前を付けてから録音することもできます。「NEW GROUP」を選び[タイトル編集/削除]を押すと、グループ名の編集画面に切り換わります。55ページの「文字入力のかた」を参考に文字を入力してから、手順7に進みます。

7 [CD▶USB 録音]または[決定]を押して録音を開始する

[USB REC] ランプが点滅から点灯に変わります。

・[画面表示]を押すと、テレビ画面にCDのステータスバーが表示されます。(→44ページ)

録音が終了すると、[USB REC] ランプが消灯します。

表示窓 (録音が終了したとき) :



テレビ画面 (録音が終了したとき) :

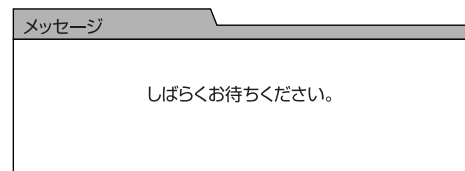

ご注意

- ・ [USB REC] ランプの点灯中または点滅中に、以下のことを行わないでください。
 - 本機に振動を与える
 - USB 機器を外す

お好みの順番で録音する

52 ページの手順4で、録音したい曲を選んで登録します。(→36ページ「お好みの順番で再生する(プログラム再生)」) そのあとは手順5以降の操作を行なってください。

お知らせ

- ・途中で録音を止めても、それまでの録音は保存されます。
- ・ランダム再生では、「CANNOT REC」と表示され、録音できません。
- ・「PLEASE STOP」と表示されるときは、操作できません。録音を止めてから操作してください。
- ・「PLEASE WAIT..」と表示されている間は、操作できません。表示が消えるまでお待ちください。
- ・データの読み込み速度が遅いUSB機器に録音すると、録音中の再生音が飛ぶことがありますが、故障ではありません。USB機器への録音は正しく行われます。

グループ / トラックを編集する

USB 機器内のグループ / トラックを削除したり、名前を変更したりすることができます。

グループ / トラックの名前を変更する

- ・あらかじめ編集する USB 機器を接続しておきます。

お知らせ

- ・途中で編集を止めるときは、[■] を押します。

1 [USB MEMORY ▶] を押す

2 [■] を押して再生を停止する

USB 機器のメニュー画面がテレビに表示されます。

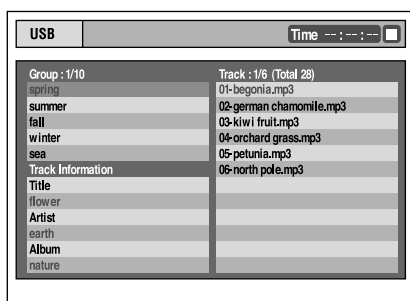

3 [▲]、[▼]、[◀]または[▶]を押して名前を変更するグループ / トラックを選ぶ

4 [タイトル編集/削除]をくり返し押して「Group TITLE ?」または「Track TITLE ?」を選ぶ



- ・[タイトル編集 / 削除]を押すごとに、次のように表示が切り換わります。



- グループの名前を変更するときには、「Group TITLE ?」を選びます。
- トラックの名前を変更するときには、「Track TITLE ?」を選びます。

5 [決定] を押す

表示窓に選んだグループ / トラックの名前が表示されます。

- ・表示できない名前のおときは、「TRACK」と表示されます。

6 文字を入力する

- ・55 ページの「文字入力のしかた」をご覧ください。

7 [決定] を押して名前を変更する



- ・スペースやピリオドで始まる名前を入力すると、「NAME ERROR」と表示されます。[決定] ボタンを押して、手順 6 からやり直してください。

ご注意

- ・名前を変更しているときに、以下のことを行わないでください。
 - 本機に振動を与える
 - USB 機器を外す

お知らせ

- ・入力できる文字数は次の通りです。
 - グループ名：最大 28 文字
 - トラック名：最大 24 文字
- ・再生中は「PLEASE STOP」と表示され、編集することはできません。再生を停止してから編集してください。

文字入力のしかた

文字を入力するには

- 文字入力ボタン ([1] ~ [9]、[0]) を押します。
- ・ ボタンを押すごとに、文字が切り換わります。
 - ・ 各ボタンに割り当てられている文字については、下の表をご覧ください。

入力する文字の種類を切り換えるには

- [表示/文字] を押します。
- ・ [表示/文字] を押すごとに、次のように文字の種類が切り換わります。

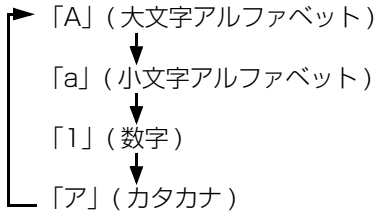

文字の種類



- ・ [▲] または [▼] でも切り換わります。

入力位置を移動するには

- [◀] または [▶] を押して点滅箇所を変えます。

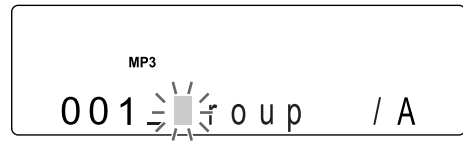

文字を削除するには

- ・ 1文字だけ削除する
[◀] または [▶] を押して削除する文字を点滅させ、[キャンセル] を押します。
- ・ 全ての文字を削除する
全ての文字が消えるまで [キャンセル] をくり返し押します。

途中で操作を止めるには

- [■] を押します。
- ・ それまでの入力を取り消され、変更前の名前に戻ります。

入力できる文字

ボタン	大文字アルファベット	小文字アルファベット	数字	カタカナ
ア・記号 ①	! # \$ % & ' () + - . = @ _ 空白スペース (□)		1	アイウエオ アイウエオ
カ・ABC ②	ABC	abc	2	カキクケコ
サ・DEF ③	DEF	def	3	サシスセソ
タ・GHI ④	GHI	ghi	4	タチツテト
ナ・JKL ⑤	JKL	jkl	5	ナニヌネノ
ハ・MNO ⑥	MNO	mno	6	ハヒフヘホ
マ・PQRS ⑦	PQRS	pqrs	7	マミムメモ
ヤ・TUV ⑧	TUV	tuv	8	ヤユヨヤユヨ
ラ・WXYZ ⑨	WXYZ	wxyz	9	ラリルレロ
ワラン ⑩	(なし)	(なし)	0	ワラン ° -

グループ/トラックを編集する (つづき)

グループ/トラックを削除する

- ・ あらかじめ編集する USB 機器を接続しておきます。

お知らせ

- ・ 削除したグループ/トラックを元に戻すことはできません。

1 [USB MEMORY ▶] を押す

2 [■] を押して再生を停止する

USB 機器のメニュー画面がテレビに表示されます。

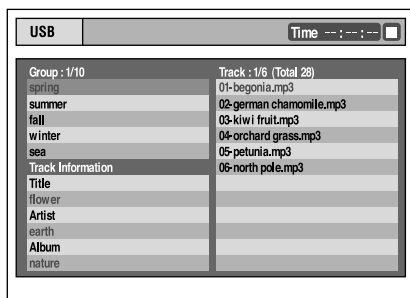

3 [▲]、[▼]、[◀]または[▶] を押して削除したいグループ/トラックを選ぶ

4 [タイトル編集/削除] をくり返し押して「Group DELETE?」または「Track DELETE?」を選ぶ



- ・ [タイトル編集/削除] を押すごとに、次のように表示が切り換わります。



- グループを削除するときは、「Group DELETE?」を選びます。
- トラックを削除するときは、「Track DELETE?」を選びます。

5 [決定] を押す

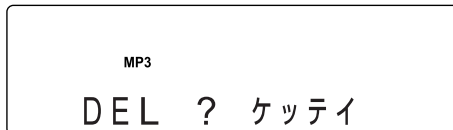

- ・ 削除を止めるときは、[キャンセル] を押しします。

6 [決定] を押して削除を実行する



お知らせ

- ・ 再生中は「PLEASE STOP」と表示され、編集することはできません。再生を停止してから編集してください。

ご注意

- ・ 「EDITING」と表示されている間は、USB 機器を外さないでください。

タイマーを設定する

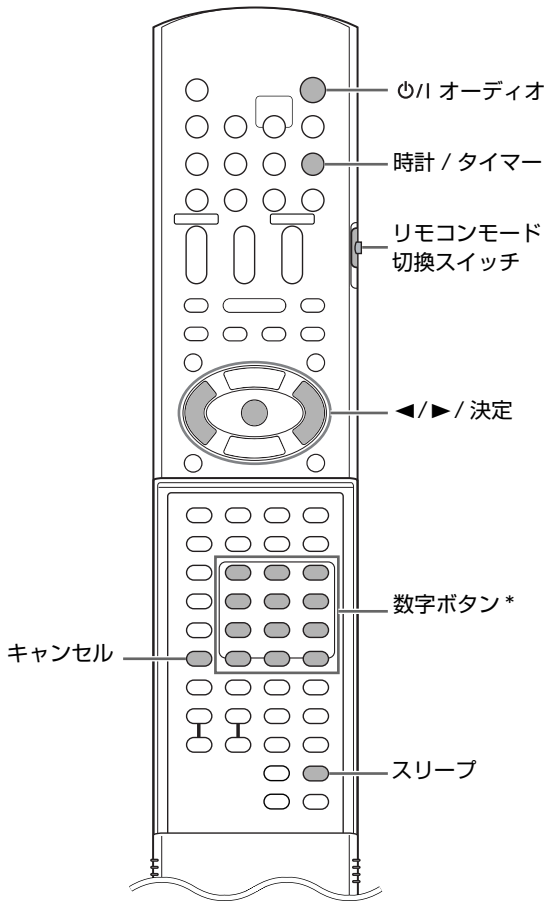

* 数字ボタンの使いかたは、21 ページの「数字ボタンの使いかた」をご覧ください。

■ 重要

- リモコンモード切換スイッチをオーディオ側にしてください。

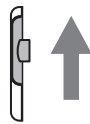

スリープタイマー

設定した時間が経過すると自動的に電源が切れます。

[スリープ] を押す

- [スリープ] を押すごとに、時間表示が切り換わります。(単位：分)

例：スリープ時間を 60 分にしたときの表示

「SLEEP」(スリープタイマー) 表示



数秒後にスリープ時間が自動で設定され、下段の「SLEEP」が消えます。

お知らせ

- スリープタイマーを設定すると自動で表示窓が暗くなります。
- ソース(音源)が「USB MEMORY」のときに USB 機器を充電できます。スリープタイマーを設定しておけば、ご不在中も充電することができます。

スリープ時間を確認する

スリープタイマーが設定された状態で、[スリープ] を 1 回押す

スリープ時間を変更する

もう 1 度、[スリープ] をくり返し押し、スリープ時間を選び直す

スリープタイマーを解除する

「SLEEP OFF」が表示されるまで、[スリープ] をくり返し押す

お知らせ

- 電源を切ったときもスリープタイマーは解除されません。

(次ページへつづく)

再生タイマー

・あらかじめ本機の時計を合わせておいてください。(→ 22 ページ)

1 [時計 / タイマー] を 2 回押す

開始時刻の「時」が点滅します。

「TIMER」(再生タイマー) 表示



2 開始時刻を設定する

[◀] または [▶] を押して「時」を合わせ、[決定] を押して「分」に切り換えます。

[◀] または [▶] を押して「分」を合わせ、[決定] を押します。

終了時刻の設定に切り換わります。

例： 開始時刻を 8 時 45 分に設定するとき



・[◀] または [▶] を押し続けると、連続して変わります。

・[◀] または [▶] の代わりに数字ボタンも使えます。

3 終了時刻を設定する

手順 2 をくり返します。

例： 終了時刻を 9 時 45 分に設定するとき

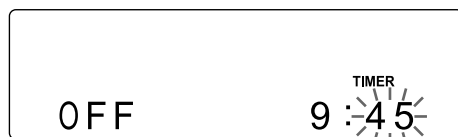

・終了時刻の「分」を合わせて「決定」を押すと、動作回数の設定に切り換わります。

4 [◀] または [▶] を押して「ONCE」または「WEEKLY」を選び、[決定] を押す

「ONCE」	1 度だけ動作します。
「WEEKLY」	毎週または毎日動作します。

5 [◀] または [▶] を押して動作させたい曜日を選び、[決定] を押す

・[◀] または [▶] を押すごとに、次のように曜日が切り換わります。

「ONCE」を選んだとき：

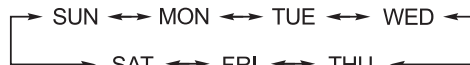

「WEEKLY」を選んだとき：

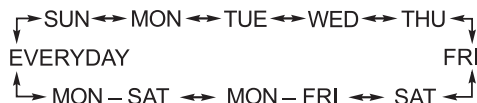

「EVERYDAY」	毎日動作します。
「MON-SAT」	月曜日から土曜日まで動作します。
「MON-FRI」	月曜日から金曜日まで動作します。

6 [◀] または [▶] を押して再生したいソース(音源)を選び、[決定] を押す

・「FM」または「AM」を選んだときは、[◀]、[▶] または数字ボタンを押して聞きたい放送局のプリセット番号を選び、[決定] を押します。

7 [◀] または [▶] を押して再生する音量を選び、[決定] を押す

・数字ボタンで音量を選ぶこともできます。

・[決定] を押すと、すべての設定内容が表示されます。

タイマーを設定する (つづき)

8 [/ オーディオ] を押して本体の電源を切る



- ・タイマーは本体の電源が切れているときのみに動作します。

お知らせ

- ・手順 **2** で設定した開始時刻の少なくとも 1 分前までに電源を切ってください。
- ・操作の途中で、[キャンセル] を押すと前の手順に戻ることができます。[時計 / タイマー] を押すと操作を中止することができます。
- ・再生が始まると、音量は徐々に大きくなり設定した音量になります。
- ・プログラム再生 / ランダム再生 / リピート再生との組み合わせで、様々な再生を設定することができます。(→ 36 ~ 38 ページ)
- ・ソース (音源) が「LINE1」で「QP LINK ON」を設定しているときは、電源が入っているときでも再生タイマーは動作します。(→ 51 ページ)

再生タイマーを解除する

- 1 [時計 / タイマー] を押す
「ON ? ENTER」 と 「OFF? CANCEL」 が交互に表示されます。
- 2 [キャンセル] を押す





お知らせ

- ・タイマーが解除されても、設定内容は残ります。

再生タイマーの設定内容を確認する

- 1 [時計 / タイマー] を押す
「ON ? ENTER」 と 「OFF? CANCEL」 が交互に表示されます。
- 2 [決定] を押す
設定内容が表示されます。
・設定内容の表示は 2 秒ごとに切り換わります。

再生タイマーを同じ内容で再設定する

- 1 [時計 / タイマー] を押す
「ON ? ENTER」 と 「OFF? CANCEL」 が交互に表示されます。
- 2 [決定] を押す
設定内容が表示されます。
- 3 [ /  オーディオ] を押して本体の電源を切る

再生タイマーの設定内容を変更する

- ・58 ページの手順 **1** からもう 1 度設定し直してください。

お知らせ

- ・電源コードを抜いたり、停電があったときは、時計と再生タイマーの設定が消えることがあります。このようなときは、時計とタイマーをもう 1 度設定し直してください。

AV コンピューリンクを使う

ビクター製で AV コンピューリンクⅡまたはⅢ端子を持つテレビを本体に接続すると、一方の機器の操作に連動して他方の機器を動作させることができます。

AV コンピューリンクの接続と設定

お知らせ

- ・ ビクター製のテレビには「AV コンピューリンク」と表記された端子を持つものがあります。この端子は本機の「AV コンピューリンク」端子や AV コンピューリンクⅡまたはⅢ端子と同じものです。
- ・ 「AV コンピューリンクモード」の設定は、48 ページの「その他設定画面」をご覧ください。
- ・ 接続するテレビの取扱説明書もよくお読みください。

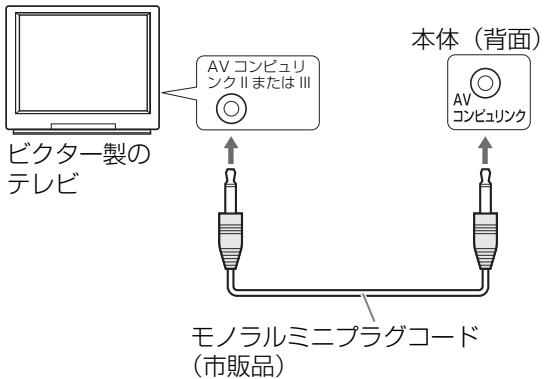

テレビの入力端子	「AV コンピューリンクモード」の設定
ビデオ 1 のとき	DVD2
ビデオ 2 のとき	DVD3
ビデオ 3 のとき	DVD1

- ・ テレビによっては、ビデオ 2 またはビデオ 3 端子につないでも AV コンピューリンクが働かないことがあります。

AV コンピューリンクで操作する

- 1 テレビの主電源を入れる
- 2 ディスク/ファイルを再生する
 - テレビの電源が入ります。
 - テレビの入力がビデオ 1、ビデオ 2 またはビデオ 3（DVD）に切り換わります。
 - ・ ディスク/ファイルの再生については、27～29 ページをご覧ください。

使用上のご注意

本機の置き場所について

故障などを防止するために、次のような場所には置かないでください。

- ・ 湿気やほこりの多い所
- ・ バランスの悪い不安定な所
- ・ 熱器具の近く
- ・ けい光灯のすぐそば
- ・ 風通しの悪い狭い場所
- ・ 直射日光の当たる所
- ・ 極端に寒い所
- ・ 振動の激しい所
- ・ テレビ、アンプまたはチューナーのすぐそば
- ・ 磁場のすぐそば

ご注意

- ・ 本機の使用環境温度は、5℃～35℃です。この範囲外の温度で使用すると、正しく動作しなかったり故障の原因となることがあります。

露 / 水滴がついたら

次のようなとき、本機内部のレンズに露や水滴が付いて正しく再生できない場合があります。

- ・ 暖房を始めた直後
 - ・ 湯気や湿気の多いところに置いてあるとき
 - ・ 冷えた所から急に暖かい部屋に移動したとき
- このようなときは、電源を入れたまま約1～2時間待ってからご使用ください。

本機の掃除

パネル操作面が汚れたら柔らかい布でから拭きしてください。汚れがひどいときは、水で布をしめらすか、中性洗剤を少し布に付けて拭き、あとからから拭きしてください。

ご注意

- ・ シンナーやベンジン、アルコールなどの化学薬品で拭かないでください。また、殺虫剤をかけるしないでください。変色したり表面の仕上げをいためることがあります。

ディスクトレイの掃除

ディスクトレイの清掃は、水で薄めた中性洗剤を含ませた柔らかい布を使って、表面を傷つけないように、汚れを軽く拭き取ってください。

ステレオを聞くときのエチケット

ヘッドホンをご使用になるときには、耳を刺激しないよう適度な音量でお楽しみください。



ステレオで音楽をお楽しみになるときは、隣近所に迷惑がかからないような音量でお聞かせください。特に、夜は小さな音でも周囲によく通るものです。窓を閉めたりヘッドホンをご使用になるなどお互いに気を配り、快い生活環境を守りましょう。このマークは音のエチケットのシンボルマークです。

使用上のご注意（つづき）

シリアル コピー SCMS (Serial Copy Management System)

CD のクリアな音を他のデジタル機器（MD、メモリー、USB など）にデジタル録音した場合、1 度録音した機器から他の機器に再びデジタル信号のままコピーすることはできないようになっています。つまり、「コピーのコピー」を作ることができません。この決まりを SCMS（シリアル・コピー・マネージメント・システム）といいます。シリアル・コピー・マネージメント・システムとは、著作権保護のため、デジタルオーディオ機器間でデジタル信号のままコピーできるのは 1 世代だけと規定したものです。本機は、この決まりに準拠して設計されています。

ご注意

- この規定により 1 度デジタル録音された CD からは、USB 機器へ録音することはできません。

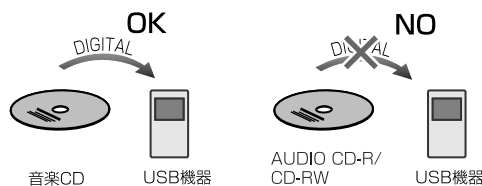

お知らせ

- あなたがラジオ放送や CD、テープなどから録音したものは、個人として楽しむなどのほかは、著作権法上権利者に無断で使用できません。

商標と著作権

- 本機はドルビーラボラトリーズからの実施権に基づき製造されています。Dolby、ドルビー及びダブル D 記号はドルビーラボラトリーズの商標です。
- 米国特許 5,451,942、5,956,674、5,974,380、5,978,762、6,487,535 およびその他の国における特許（出願中含む）に基づき製造されています。DTS および DTS 2.0 + Digital Out は DTS 社の登録商標です。DTS ロゴおよび記号は DTS 社の商標です。©1996-2007 DTS, Inc. All Rights Reserved.
- 本機はコピープロテクション技術が採用されています。このコピープロテクション技術は、マクロビジョン社やそのほか権利者が米国などで特許等の知的財産権を所有しており、この技術を使用する際にはマクロビジョン社のライセンスが必要となります。マクロビジョン社が認めない限り、家庭をはじめとする限られた範囲での視聴目的以外にはこの技術の使用はできません。また、改造または分解、リバースエンジニアリングは禁止されています。
- ディスクを著作権者に無断で複製したり、放送、上映、演奏、レンタルすることは、法律により禁止されています。DVD ロゴは、DVD フォーマットロゴライセンス（株）の商標です。
- Microsoft、Windows Media は、Microsoft Corporation の米国およびその他の国における登録商標または商標です。

ディスク / ファイルについて

再生できるディスク / ファイル

再生できるディスク

DVD ビデオ 	DVD オーディオ 	VCD 	SVCD 	CD 
CD-R* ¹ 	CD-RW* ¹ 	DVD-R* ² * ³ * ⁴ 	DVD-RW* ² 	+R、+RW

・ ディスクはすべてファイナライズ処理されている必要があります。

再生できるファイル

MP3、WMA、WAV、JPEG、MPEG1、MPEG2

・ USB 機器の場合：
USB 機器によっては、本機が認識できないことがあります。2 ギガバイトを超える容量または転送レートが 2Mbps 以上のファイルは再生できません。

・ 上記の種類でも再生できないことがあります。

- *¹ マルチセッションで記録された CD-R/CD-RW は最大 20 セッションまで再生可能です。
- *² DVD-R/DVD-RW は、UDF ブリッジで記録されたファイルのみ再生可能です。
DVD VR(ビデオレコーディング形式で記録された DVD-R および DVD-RW) も再生できます。
- *³ マルチボーダーで記録された DVD-R も再生可能です。
- *⁴ DVD-R DL(デュアルレイヤー) も再生できません。

DVD ビデオフォーマットで録画し、ファイナライズされた +R/+RW ディスクが再生できます。本体表示窓には「DVD」と表示します。

傷、汚れ、反り、記録状態、記録条件が原因で、ディスクが再生できないことがあります。

次のディスクは音声のみ再生できます。

- ・ MIX-MODE CD
- ・ CD-G
- ・ CD-EXTRA
- ・ CD TEXT

DVD ビデオのリージョン番号

リージョン番号とは国や地域ごとに割り当てられた番号です。本機のリージョン番号は「2」です。「2」(または「2」を含むもの) または「ALL」と表示された DVD ビデオのディスクに限り再生できます。

例：



リージョン番号が異なる DVD ビデオを入れても再生されません。

・ DVD ビデオ、DVD オーディオ、VCD、SVCD のなかには、この取扱説明書での説明と異なる操作方法のものもあります。これはディスク / ファイル制作者の意図によるもので、本機の故障ではありません。

CD-R/CD-RW および DVD-R/DVD-RW ディスクについて

- ・ ディスクの特性・記録状態・傷・汚れ、またはプレーヤーのレンズの汚れ・結露などにより本機で再生できないことがあります。
- ・ ディスクをお使いになる前に、それぞれのディスクの使用上のご注意をよくお読みください。
- ・ CD テキストの表示には対応していません。
- ・ 上記以外で記録したことのある CD-RW、DVD-RW ディスクは、記録した機器で 1 度全曲を消去してください。そのまま使用すると、突然大きな音が出てスピーカーを破損するなどの原因になります。

再生できないディスク

- ・次のディスクは再生できません。
 - DVD-ROM (MP3/WMA/JPEG/MPEG1/MPEG2 フォーマットは除く)、DVD-RAM、CD-ROM、CD-I (CD-I Ready)、Photo CD、SACD
 - 誤って再生するとスピーカーなどの機器を破損することがあります。
 - ・破損したディスク、特殊な形状 (直径 12 センチまたは 8 センチの円形以外) のディスク
 - ・本機では、CD 規格 (CD-DA) に準拠しないディスクについては、動作や音質を保証できません。
- CD を再生する際には、「CD ロゴマーク」の有無や、パッケージのご注意をお読みになり、CD 規格に準拠するディスクであることを確かめください。

再生できる MP3/WMA/WAV/JPEG/MPEG1/MPEG2 ファイル

- ・ISO9660 フォーマットで記録されている CD
- パケットライト (UDF フォーマット) 形式で記録された CD は再生できません。
- ・「.mp3」、「.wma」、「.wav」、「.jpg」、「.jpeg」、「.mpg」、「.mpeg」または「.mod」の拡張子がついたファイル (大文字と小文字が混在した拡張子も可)

MP3/WMA/WAV/JPEG ファイルについて

- ・ディスクの記録状態や特性により再生できないことや読み取りに時間がかかることがあります。
- ・ディスクに記録されているグループやトラック (ファイル) の数によって、読み取り時間が異なります。
- ・MP3/WMA/WAV/JPEG ファイルのファイル名に半角英数字とカタカナ以外の文字が使われていると、トラック/ファイル名が正しく表示されません。
- ・MP3/WMA/WAV/JPEG ディスクのメニュー画面に表示されるトラック/グループの順序、およびファイル/グループの順序は、パソコンの画面に表示されるファイル/フォルダの順序と異なることがあります。
- ・静止画を含んだ MP3/WMA ファイルは再生に時間がかかることがあります。再生が始まるまで経過時間は表示されません。また、正確な経過時間が表示されないことがあります。
- ・MP3/WMA ファイルは、サンプリング周波数 44.1kHz、転送レート 128kbps で作成されたディスクを推奨します。
- ・MP3i および MP3PRO ファイルには対応していません。
- ・WMA-DRM には対応していません。
- ・本機ではベースライン方式の JPEG ファイルが再生できます。モノクロの JPEG ファイルは再生できません。
- ・本機では DCF (Design rule for Camera File System) 規格準拠のデジタルカメラで撮影した JPEG データが表示できます (デジタルカメラの自動回転機能などを使用した場合、DCF 規格にあてはまらないデータとなり、画像が表示されないことがあります)。
- ・パソコンの画像編集ソフトなどで加工、編集、再保存したデータは表示できないことがあります。
- ・MOTION JPEG ファイルなどの動画や JPEG ファイル以外の静止画 (TIFF など) および音声付き画像は再生できません。
- ・JPEG ファイルの解像度は「640 ピクセル×480 ピクセル」をお勧めします。それ以上の解像度では表示に時間がかかることがあります。また、「8192 ピクセル×7680 ピクセル」を超える画像は表示できません。
- ・WAV ファイルは、サンプリング周波数 44.1 kHz、量子化ビット数 16 bit を推奨します。

MPEG1/MPEG2 ファイルについて

- ・ ストリーム構造は MPEG システムストリーム規格または MPEG プログラムストリーム規格に合致している必要があります。
- ・ 最大解像度は「720 ピクセル× 576 ピクセル」(25fps) および「720 ピクセル× 480 ピクセル」(30fps) をお勧めします。
- ・ 「352 × 576」「480 × 576」「352 × 288」(25fps) および「352 × 480」「480 × 480」「352 × 240」(30fps) の解像度も推奨します。
- ・ プロファイルとレベルは、MP@ML (Main Profile at Main Level)、SP@ML (Simple Profile at Main Level) または MP@LL (Main Profile at Low Level) である必要があります。
- ・ オーディオストリームは、MPEG1 Audio Layer-2、MPEG2 Audio Layer-2 またはドルビーデジタル (MPEG2 ファイルのみ) 規格に合致している必要があります。

USB 機器について

- ・ 本機は USB 2.0 フルスピード規格に対応しています。
- ・ USB 機器やファイルのなかには、本機で再生できないものがあります。
- ・ WMA-DRM には対応していません。
- ・ 定格が電圧 5V/ 消費電流 500mA を超える USB 機器は、本機では認識できません。
- ・ 接続するときは、USB 機器の取扱説明書もご覧ください。
- ・ 接続に USB ケーブルを使うときは 1 m 以下のものにしてください。
- ・ USB 機器と本体は、USB ハブを経由せず、直接つないでください。
- ・ USB 機器は本機が停止状態または電源が切れた状態で外してください。
- ・ ソース (音源) が「USB MEMORY」のとき、USB 機器を充電できます。
- ・ USB 機器を接続したり外したりするときは、本機の音量を最小にしておいてください。
- ・ 本機の故障または不測の事態により、USB 機器のデータが失われてしまったために発生した損害などの補償についてはご容赦ください。

マルチチャンネル音声について

本機はマルチチャンネル音声をダウンミックスして本機の 2 つのスピーカーまたはヘッドホンで再生します。

テレビ方式について

本機は日本やアメリカなどのテレビ方式である NTSC に適合しています。NTSC 以外のテレビ方式 (PAL 等) 用の DVD/ ビデオ CD も、NTSC 方式に変換して再生できます。(ただし、ディスクによっては映像がコマ送りになり、画面の縦横の比率が変わるなど、正しく再生されないことがあります)

- ・ DVD ビデオ / DVD オーディオ、VCD および、SVCD は、ソフト制作者の意図により再生状態が決められていることがあります。本機は、ソフト制作者が意図したディスク内容に従って再生しますので、操作した通りに機能が働かないことがあります。

ディスク/ファイルの構成

DVD ビデオ / DVD VR

DVD ビデオは、「タイトル」と呼ばれる大きな単位と、タイトルに含まれる「チャプター」と呼ばれる小さな単位で構成されています。

DVD VR は、「オリジナルプログラム」または「プレイリスト」と呼ばれる大きな単位と、オリジナルプログラム/プレイリストに含まれる「チャプター」と呼ばれる小さな単位で構成されています。

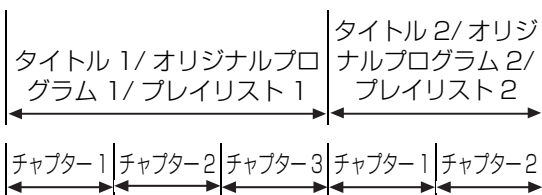

DVD オーディオ

DVD オーディオは、「グループ」と呼ばれる大きな単位と、グループに含まれる「トラック」と呼ばれる小さな単位で構成されています。

DVD オーディオには、「ボーナスグループ」と呼ばれる特別なグループを収録したものがあり、再生にはパスワードが必要です。(→ 43 ページ)

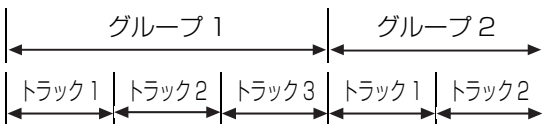

VCD/SVCD/CD

VCD/SVCD/CD は、「トラック」と呼ばれる単位で構成されています。

通常それぞれのトラックに番号がついています。(VCD/SVCD/CD には、トラックが「インデックス」で区切られたものがあります。)

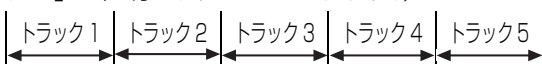

MP3/WMA/WAV/JPEG/MPEG1/MPEG2 ファイル

MP3/WMA/WAV/JPEG/MPEG1/MPEG2 ファイルには、音声、静止画、映像がトラックまたはファイルとして記録されています。トラック/ファイルは通常フォルダーにまとめられています。フォルダーはまた別のフォルダに含むことができ、フォルダ階層を構成します。

本機では記録されたフォルダ階層を「グループ」として管理します。

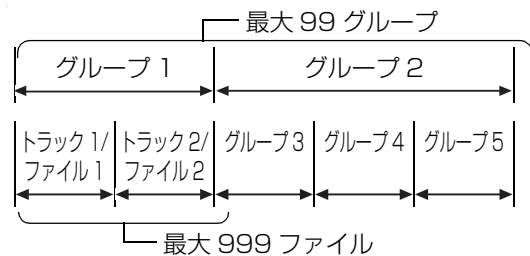

本機はディスク 1 枚あたり 4000 のトラック / ファイルを認識します。また、グループ 1 つあたり 150 のトラック / ファイル、ディスク 1 枚あたり 99 のグループを認識します。150 を超えるファイル / トラックおよび 99 を超えるグループは認識されず、再生できません。

MP3/WMA/WAV/JPEG/MPEG1/MPEG2 ファイル以外のファイルがディスクに含まれているときは、これらも総ファイル数に計上されます。

ディスクの取り扱い

- ・特殊な形状のディスクを使用しないでください (ハート型、花形、クレジットカード型など)。故障の原因となります。
- ・ディスクにテープやシールなどを張ったり、字を書いたりしないでください。
- ・ディスクは曲げないでください。

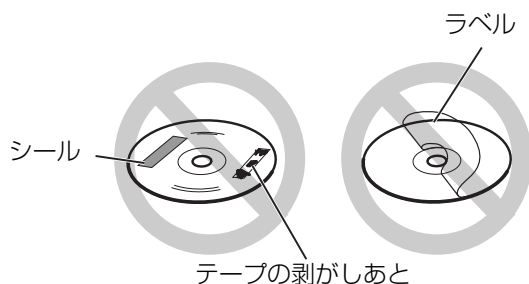

ディスクの掃除

信号面

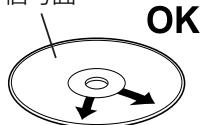

指紋やほこりは、内側から外側へ柔らかい布で拭いてください。ディスクの円周方向には拭かないでください。

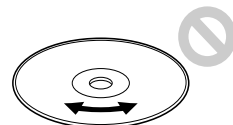

連続したキズは音飛びの原因となります。

- ・シンナーやベンジンなどの溶剤は使わないでください。

故障かな？と思ったら

ホームページ (<http://www3.jvckenwood.com/>) から最新の製品 Q&A 情報をご覧ください。

□総合

症状	原因	処置	参照ページ
電源が入らない。	電源コードがコンセントから抜けている。	電源コードをコンセントにしっかり差し込んでください。	19
ボタンの操作ができない。	ディスクによっては、特定の操作が禁止されていることがあります。	故障ではありません。	—
リモコンが働かない。	乾電池が消耗している。	乾電池を交換してください。	12
リモコンで本機を操作できない。	リモコンモード切換スイッチが [テレビ] 側になっている。	リモコンモード切換スイッチを [オーディオ] 側にしてください。	21
雑音がする。	テレビ、パソコンなどの電気機器の近くに本機が置かれている。	テレビ、パソコンなどの電気機器から本機を離してください。	61
突然再生が始まる。	QP LINK が働いている。(故障ではありません。)	必要に応じて QP LINK を解除してください。	51
映像が出ない。	正しく接続されていない。	すべてのコードを正しく接続してください。	16
映像が乱れる。	本機とテレビの間に、ビデオデッキを接続している。	本機とテレビを直接接続してください。	16
	映像信号方式が正しく設定されていない。	テレビに適した設定を選んでください。	20
画面サイズがおかしい。	画面サイズが正しく設定されていない。	テレビに適した設定を選んでください。	47
テレビ画面が暗くなる。	スクリーンセーバーが働いている。	いずれかのボタンを押してください。	—
		必要に応じてスクリーンセーバーをオフに設定してください。	47
音が出ない。	スピーカーコードが正しく接続されていない。	スピーカーコードを正しくを接続してください。	15
	ヘッドホンが接続されている。	ヘッドホンを抜いてください。	42
	消音機能が働いている。	消音機能を解除してください。	21
	表示窓に「NO AUDIO」と表示されるときは、不正なディスクである可能性があります。	ディスクをお買い上げになったお店で確認してください。	—
テレビにくらべて音声が小さい。	低いレベルで音声が収録されている。(DVD ビデオ / DVD オーディオのみ)	音量レベルを切り換えてください。	43
音がひずむ。	音量を上げすぎている。	音量を下げてください。	21
ラジオ受信中に雑音が入る。	アンテナが正しく接続されていない。	アンテナを正しく接続してください。	14
ラジオが受信できない。			

ソース(音源)がディスクのとき

症状	原因	処置	参照ページ
再生できない。	テレビ画面に「リージョンコードエラー!」と表示される場合は、ディスクのリージョン番号が本機と対応していません。(DVDビデオのみ)	ディスクのリージョン番号を確認してください。「2」、「2」を含むもの、または「ALL」以外のディスクは再生できません。	63
	テレビ画面に「このディスクは再生できません」と表示される場合は、本機で再生できるディスクではありません。	本機で再生できるディスクの種類を確認してください。	63
	再生できるファイルを探している。	しばらく待っても再生が始まらない場合は、再生できるファイルが記録されていない可能性があります。	—
	ディスクを表裏逆に入れている。	文字のある面を上にしてディスクをディスクトレイに置いてください。	27
	本体内部のレンズに露や水滴が付いている。	電源を入れたまま約1~2時間待ってからご使用ください。	61
音声言語/字幕言語/アングルが切り換えられない。	ディスクに複数の音声言語/字幕言語/アングルが収録されていない。	音声言語/字幕言語/アングルが一つしか収録されていないディスクでは切り換えはできません。	39
字幕が出ない。	ディスク/ファイルに字幕が収録されていない。	字幕が収録されていないディスク/ファイルでは、字幕は表示できません。	39
	字幕言語が選択されていない。	字幕言語を選択してください。	39
表示窓に「LR ONLY」が表示される。(DVDオーディオのみ)	マルチチャンネル音声で、ダウンミックスが禁止されているトラックを再生しているため、左右の音声がそのまま出力されている。	故障ではありません。	—
一部の箇所が正しく再生されない。	ディスクにキズや汚れがある。	ディスクを掃除するか、ほかのディスクと交換してください。	66
MP3/WMA/WAV/JPEG/MPEG1/MPEG2ファイルが再生できない。	ディスクに異なる種類のファイルが複数記録されている(MP3/WMA/WAV/JPEG/MPEG1/MPEG2)。	「ファイルタイプ」を選んでください。「ファイルタイプ」で選んだ種類のファイルのみが再生できます。「ファイルタイプ」を選ぶ前にファイルが読み込まれてしまったときは、「ファイルタイプ」を選び直してからディスクを入れ直してください。	47
ディスクが取り出せない。	チャイルドロックが働いている。	チャイルドロックを解除してください。	23
	CDからUSB機器に録音している。	録音を停止してください。	52

ソース (音源) が USB 機器のとき

症状	原因	処置	参照ページ
USB 機器に記録されたファイルが再生できない。	テレビ画面に「このデバイスは再生できません」と表示される場合は、本機に対応した USB 機器ではありません。	本機に対応した USB 機器を使用してください。	65
MP3/WMA/WAV/JPEG/MPEG1/MPEG2 ファイルが再生できない。	USB 機器に異なる種類のファイルが複数記録されている (MP3/WMA/WAV/JPEG/MPEG1/MPEG2)。	「ファイルタイプ」を選んでください。「ファイルタイプ」で選んだ種類のファイルのみが再生できます。「ファイルタイプ」を選ぶ前にファイルが読み込まれてしまったときは、「ファイルタイプ」を選び直してから USB 機器を接続し直してください。	47
	再生できるファイルを探している。	しばらく待っても再生が始まらない場合は、再生できるファイルが記録されていない可能性があります。	—

録音・編集

症状	原因	処置	参照ページ
録音できない。	CD-DA フォーマット以外のディスクから録音しようとしている。	CD-DA フォーマットのディスクから録音してください。	52
	「DEVICE FULL」と表示される場合は、USB 機器の容量がいっぱいになっている、またはグループ/トラックの総数が上限に達しています。	不要なグループ/またはトラックを削除してください。	56
	「Track FULL」と表示される場合は、グループ内のトラックの総数が上限に達しています。	不要なトラックを削除してください。	56
	「WRITE PROTECT」と表示される場合は、USB 機器がプロテクト (書き込み禁止) されています。	USB 機器のプロテクト機能を解除してください。	—
	「SCMS CANNOT COPY」と表示される場合は、著作権保護された CD-R/CD-RW から録音しようとしています。	CD-DA フォーマットのディスクから録音してください。	62
グループ/トラック名が変更できない。	「WRITE PROTECT」と表示される場合は、USB 機器がプロテクト (書き込み禁止) されています。	USB 機器のプロテクト機能を解除してください。	—
	「CANNOT EDIT」と表示される場合は、異常が発生している可能性があります。	USB 機器を接続し直してください。それでも表示が消えないときは、USB 機器を交換してください。	—

上記の処置をしても正しく動作しないときは

本機はマイコンの働きで多くの動作を行なっております。万一、どのボタンを押してもうまく動作しないときは、電源コードをコンセントから抜き、しばらく待ってからつなぎ直してください。

お願い

本機の故障または不測の事態により、録音およびディスクや USB 機器の再生などにおいて利用の機会を逸したために発生した損害等の補償については、ご容赦ください。

保証とアフターサービス

保証書（別添）	補修用性能部品の最低保有期間
<p>保証書は、お買い上げの販売店よりお受け取りください。「お買い上げ日・販売店名」等の記入をお確かめのうえ、記載内容をよくお読みの後、大切に保管してください。</p> <div style="border: 1px solid black; padding: 5px; text-align: center;"> <p>保証期間</p> <p>お買い上げの日から1年間</p> </div>	<p>この機器の補修用性能部品の最低保有期間は、製造打ち切り後8年です。</p> <p>補修用性能部品とは、その製品の機能を維持するために必要な部品です。</p>

修理に関するご相談やご不明な点は
<p>修理に関するご相談やご不明な点は、お買い上げの販売店にご相談ください。</p> <p>ご転居等で、保証書記載のお買い上げ販売店にご依頼になれない場合には、「サービス窓口案内」（71ページ）をご覧のうえ最寄りのサービス窓口にお問い合わせください。</p>

修理を依頼されるときは	持込修理					
<p>67～69ページの「故障かな?と思ったら」に従ってお調べください。それでもなお異常のあるときは、使用を中止し、お買い上げの販売店に修理をご依頼ください。このとき不具合の発生したディスクなどのメディアも一緒にご持参ください。</p>						
<div style="border: 1px dashed black; padding: 5px; display: inline-block;">保証期間中は</div>	<div style="border: 1px dashed black; padding: 5px; display: inline-block;">保証期間が過ぎているときは</div>					
<p>修理に際しましては保証書をご提示ください。保証書の規定に従って販売店が修理させていただきます。</p>	<p>修理すれば使用できる製品について、お客様のご要望により有料で修理させていただきます。</p>					
<table border="1"> <tr> <td rowspan="2" style="text-align: center; vertical-align: middle;">便利メモ</td> <td style="text-align: center;">お買い上げ日</td> <td></td> </tr> <tr> <td style="text-align: center;">お買い上げ店名</td> <td style="text-align: center;">☎ () -</td> </tr> </table>	便利メモ	お買い上げ日		お買い上げ店名	☎ () -	
便利メモ		お買い上げ日				
	お買い上げ店名	☎ () -				

☐この製品の製造時期は本体の背面に表示されております。

お客様の個人情報のお取り扱いについて

ご相談窓口におけるお客様の個人情報につきましては、株式会社JVCケンウッドおよびJVCケンウッドグループ関係会社(以下、当社)にて、下記のとおり、お取り扱いいたします。

- お客様の個人情報は、お問い合わせの対応、修理およびその確認連絡に利用させていただきます。
- お客様の個人情報は、適切に管理し、当社が必要と判断する期間保管させていただきます。
- 次の場合を除き、お客様の同意なく個人情報を第三者に提供または開示することはありません。
 - ① 上記利用目的のために、協力会社に業務委託する場合。当該協力会社に対しては、適切な管理と利用目的外の使用をさせない措置をとります。
 - ② 法令に基づいて、司法、行政またはこれに類する機関から情報開示の要請を受けた場合。
- お客様の個人情報に関するお問い合わせは、ご相談いただきましたご相談窓口にご連絡ください。

サービス窓口案内 (ビクターサービスエンジニアリング株式会社)

ご参考に

製品のアフターサービスはお買い上げの販売店へご用命ください

ご贈答品等で保証書記載のお買い上げ販売店にアフターサービスをご依頼になれない場合は、機種名をご確認の上、最寄りの「ご相談窓口」にご相談ください。

●修理についてのご相談窓口

ビクターサービスエンジニアリング株式会社

都府県名	窓口名	T E L	所在地	都府県名	窓口名	T E L	所在地	
北 海 道				近 畿				
北海道	札幌S.C.	(011)898-1180	札幌市厚別区厚別東五条一丁目2-29	京都	京都S.C.	(075)644-0247	京都市伏見区深草下川原町31-1	
東 北				大阪	大阪S.C.	(06)6304-5735	大阪市淀川区田川二丁目4-28	
青森	青森S.S.	(017)723-2261	青森市緑一丁目5-1					
秋田	秋田S.S.	(018)824-3189	秋田市八橋本町三丁目6-23 TMビル1F					
岩手	仙台S.C.	(022)287-0151	仙台市若林区六丁目の目西町7-13	【業務用機器専門】のご相談窓口：J&Kビジネスソリューション株式会社 近畿エンジニアリングセンター (06)6304-6715 大阪市淀川区田川二丁目4-28				
宮城								
山形	郡山S.S.	(024)952-6331	郡山市堤一丁目3	中 国 ・ 四 国				
関 東 ・ 甲 信 越				岡山	岡山S.S.	(086)243-1566	岡山市北区野田5丁目17-19	
新潟	新潟S.C.	(025)242-3431	新潟市中央区鏡一丁目5-23	広島	広島S.C.	(082)243-9839	広島市中区光南三丁目9-17	
群馬	前橋S.S.	(027)255-5921	前橋市大渡町一丁目10-1 JVCケンウッド前橋工場第2棟1F					
栃木	宇都宮S.S.	(028)638-1639	宇都宮市東宿郷三丁目5-22					
埼玉	大宮S.C.	(048)654-5241	さいたま市北区宮原町一丁目202	鳥取	高松S.S.	(087)866-1200	高松市田村町205-1	
千葉	千葉S.C.	(043)202-0263	千葉市中央区中央三丁目9-16 三井生命千葉中央ビル1F					
茨城	柏 S.C.	(04)7175-4322	柏市豊四季512-10-67					
神奈川	横浜S.C.	(045)937-7185	横浜市緑区白山一丁目16-2 JVCケンウッド白山事業所1F	九 州 ・ 沖 縄				
【業務用機器専門】のご相談窓口：J&Kビジネスソリューション株式会社				福岡	北九州S.S.	(093)921-3981	北九州市小倉北区片野二丁目15-12	
お客様サポートセンター		(045)939-7320	横浜市緑区白山一丁目16-2 JVCケンウッド白山事業所2F	佐賀	福岡S.C.	(092)707-0500	福岡市博多区沖浜町11-10 サンイスト福岡1F	
東京	東東京S.C.	(03)6381-8400	江東区平野3-2-6 木場パークビル1F					
長野	八王子S.C.	(042)646-6914	八王子市石川町2967-3 JVCケンウッド八王子事業所A棟1F					
山梨	東 海 ・ 北 陸				鹿児島	鹿児島S.S.	(099)268-0030	鹿児島市小松原1-5-17
静岡	静岡S.S.	(054)262-8941	静岡市葵区峯谷五丁目61-1	沖縄	沖縄S.C.	(098)898-3631	宜野湾市真志喜一丁目11-12 コモンズビル1F	
愛知	名古屋S.C.	(0568)25-3235	北名古屋九之坪鴨田121-1	(1011)				
岐阜								
三重	金沢S.S.	(076)269-4821	金沢市新保本四丁目65-17					
石川								
富山								
福井								

所在地、電話番号が変更になる場合がございますので、あらかじめご了承ください。

※略号について S.C.はサービスセンター、S.S.はサービスステーションの略称です。

●出張修理のご依頼およびビクター製品についてのご相談窓口

出張修理のご依頼、お買い物相談、お取り扱い方法、お手入れ方法その他ご不明な点は、下記にご相談ください。

JVCケンウッド カスタマーサポートセンター	(0120)2727-87 (フリーダイヤル)	携帯電話・PHS・一部のIP電話などからのご利用は下記の番号へおかけ願います。 (045)450-8950 〒221-0022 横浜市神奈川区守屋町3丁目12
---------------------------	-------------------------	--

(注)発信者番号通知が非通知でフリーダイヤルへおかけの場合は、はじめに『186』を付けて、『186-0120-2727-87』とダイヤルしてください。

主な仕様

本体

(CA-EXAR7/CA-EXAR5/ CA-EXAR3/CA-EXBR3)

チューナー

FM 周波数：76.0 MHz - 90.0 MHz

AM 周波数：531 kHz - 1629 kHz

接続端子（本体前面）

- ・ USB デジタル入力端子 x 1
- ・ アナログ音声入力端子 x 1
ステレオミニジャック
- ・ アナログ音声出力端子 x 1
ステレオミニジャック
- ・ 音声出力ヘッドホン端子 x 1
インピーダンス：16 Ω - 1 kΩ

接続端子（本体背面）

- ・ 映像出力端子 x 1
Y 出力：1.0V (p-p) /75 Ω、同期負
- ・ S1/S2 映像出力端子 x 1
Y 出力：1.0V (p-p) /75 Ω、同期負
C 出力：0.286V (p-p) /75 Ω、同期負
- ・ D2 映像出力端子 x 1
Y 出力：1.0 V (p-p) /75 Ω
C_B：0.7 V (p-p) /75 Ω
C_R：0.7 V (p-p) /75 Ω
- ・ 音声出力サブウーハー端子 x 1
500mVrms/10kΩ
- ・ 光デジタル出力端子 x 1
-23 dBm - 15 dBm
- ・ 光デジタル入力端子 x 1
-23 dBm - 15 dBm
- ・ AV コンピューリング端子 x 1
- ・ 音声出力端子 (2) x 1
500mV/47kΩ
- ・ 音声入力端子 (2) x 1
500 mV/47 kΩ
- ・ FM アンテナ端子 x 1
- ・ AM アンテナ端子 x 1
- ・ 音声出力スピーカー端子 (2) x 2
実用最大出力：40 W + 40 W (JEITA/4 Ω)
インピーダンス：4 Ω - 16 Ω

USB

USB 2.0 フルスピード規格対応

対応機器：USB マスストレージクラス機器

対応ファイルシステム：FAT16 および FAT32

出力：DC 5V  500 mA

総合

電源電圧：AC100 V、50 Hz/60 Hz

消費電力（使用中）：45 W

消費電力（待機中）：0.7 W（表示窓消灯時）

寸法（幅 x 高さ x 奥行き）

CA-EXAR7：246 mm x 114 mm x
283 mm(突起部含む)

CA-EXAR5/CA-EXAR3/CA-EXBR3：
246 mm x 104 mm x
283 mm(突起部含む)

質量

CA-EXAR7：4.4 kg

CA-EXAR5/CA-EXAR3/CA-EXBR3：
3.8 kg

スピーカー

(SP-EXAR7/SP-EXAR3/ SP-EXBR3)

形式：1 ウェイバスレフ型

スピーカーユニット：9.0 cm ウッドコーンスピーカー

最大入力：40 W

インピーダンス：4 Ω

周波数帯：55 Hz - 20 kHz

出力音圧レベル：82 dB/W·m

寸法（幅 x 高さ x 奥行き）

SP-EXAR7：120 mm x 161 mm x
264 mm

SP-EXAR3/SP-EXBR3：
120 mm x 161 mm x
266.5 mm(突起部含む)

質量（1本あたり）：

SP-EXAR7/SP-EXAR3：2.2 kg

SP-EXBR3：2.4 kg

スピーカー

(SP-EXAR5)

形式：2 ウェイバスレフ型

防磁形 (JEITA)

スピーカーユニット：

・ 中・低域用：11.0 cm ウッドコーンスピーカー

・ 高域用：2.0 cm ウッドドームスピーカー

最大入力：100 W

インピーダンス：4 Ω

周波数帯：55 Hz - 50 kHz

出力音圧レベル：82 dB/W·m

寸法（幅 x 高さ x 奥行き）：149 mm x 262 mm x
249 mm(突起部含む)

質量（1本あたり）：4.1 kg

- ・ 本機の仕様および外観は改善のため予告なく変更することがあります。
- ・ JEITA は、電子情報技術産業協会の規格による数値です。

索引

英数字	
3D フォニック	42
A-B リピート再生	45
AV コンピュリンク	60
B.S.P.	43
CD	63
DTS	62
DVD VR	63
DVD オーディオ	63
DVD ビデオ	63
D 端子	16
D(ダイナミック)レンジコントロール	48
INTERLACE(インターレース)	20
JPEG	63
K2 機能	41
KEY	43
MP3	63
MPEG1	63
MPEG2	63
NO OPERATION	41
PBC	30
PROGRESSIVE(プログレッシブ)	20
QP LINK	51
SCMS	62
SVCD	63
TV タイプ	47
USB 機器	65
VCD	63
VFP	40
WAV	63
WMA	63

ア行

アングル	39
映像設定画面	47
映像ソース	47
オートスタンバイ	24
オリジナルプログラム	66
オンスクリーンガイド	33
音声	39
音声設定画面	48
音量レベル	43
音量	21

カ行

画面表示言語	46
くっきりボイス	41
グループ	66
言語設定画面	46
高音	21

サ行

再生タイマー	58
字幕	39
出力レベル	51
消音	21
ズーム	39
スクリーンセーバー	47
ステータスバー	44
スライドショー再生	29
スリープタイマー	57
スローモーション再生	34
その他設定画面	48

タ行

タイトル	66
タイムサーチ	45
ダウンミックス	48
チャイルドロック	23
チャプター	66
ちょっと見バック	34
ディマー	23
低音	21
デジタル OUT	48
トラック	66

ナ行

入力レベル	50
-------	----

ハ行

パンスキャン	47
ファイルタイプ	47
付属品	7
プリセット	26
プレイリスト	66
プログラム再生	36
ヘッドホンサラウンド	42
編集	54
ボーナスグループ	43

マ行

メーカーコード	13
メニューバー	44
文字入力	55

ラ行

ラジオ	25
ランダム再生	38
リージョン番号	63
リジューム再生	33
リピート再生	38
レターボックス	47
録音	52

ワ行

ワイドテレビ	47
--------	----

その他

 /  /  / 	33
---	----

ご相談や修理は

製品についてのご相談や修理のご依頼は、
お買い上げの販売店にご相談ください。

転居されたり、贈答品などでお困りの場合は、下記の相談窓口にご相談ください。

修理などのアフターサービスに関するご相談
ビクターサービスエンジニアリング株式会社

お買い物相談や製品についての全般的なご相談
JVCケンウッドカスタマーサポートセンター

71 ページのサービス窓口案内をご覧ください。

 **0120-2727-87**

携帯電話・PHS・一部のIP電話・FAXなどからのご利用は

電話 (045)450-8950

FAX (045)450-2308

〒221-0022 横浜市神奈川区守屋町3-12

- ・ ご相談窓口におけるお客様の個人情報のお取り扱いについては、**70**ページをご覧ください。
ホームページ <http://www.3.jvckenwood.com/>

株式会社JVCケンウッド

〒221-0022 横浜市神奈川区守屋町3-12