

ポータブルデジタルレコーダー

RD-R1-H/-N/-P/-W

RD-R2-B/-S

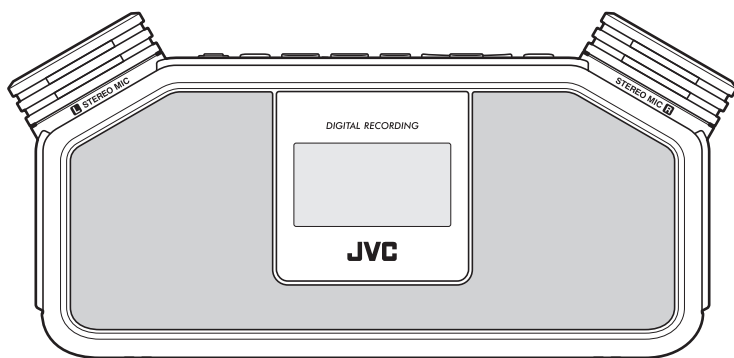

お買い上げいただきありがとうございます。

⚠ご使用前に

この「取扱説明書/保証書」をよくお読みのうえ、正しくお使いください。

特に6～9ページの「安全上のご注意」は必ずお読みいただき、安全にお使いください。

そのあと大切に保管し、必要なときにお読みください。

* JVCは日本ビクターのグローバルブランドです。

本機の特長

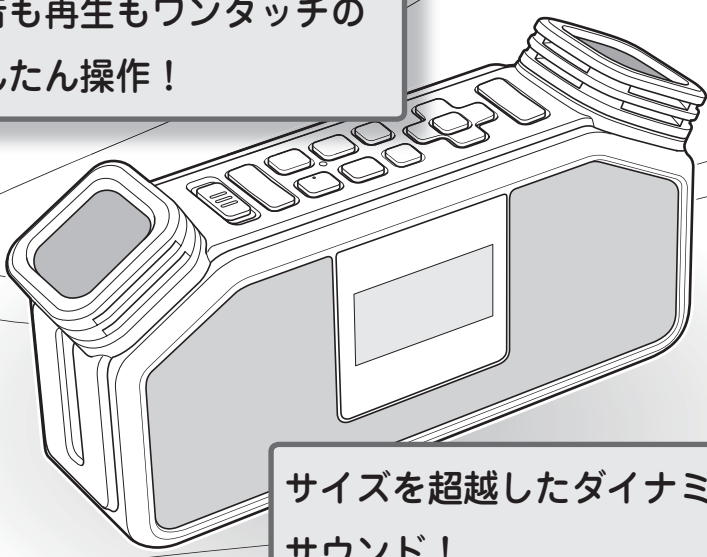

録音も再生もワンタッチの
かんたん操作！

サイズを超越したダイナミック
サウンド！

左右独立の高感度・広帯域内蔵ステレオ
マイクで、高音質録音！

本書では主にRD-R1のイラストを使って説明しています。また、説明のため簡略化や誇張しているものがあります。一部、実際の機器と異なる場合があります。

MP3/WMA/WAV/AAC形式
の音声ファイルの再生に対応！

microSDカードに長時間録音！

カードのタイトルがすぐにわかる「差したらしゃべる！
音声タイトル」機能搭載

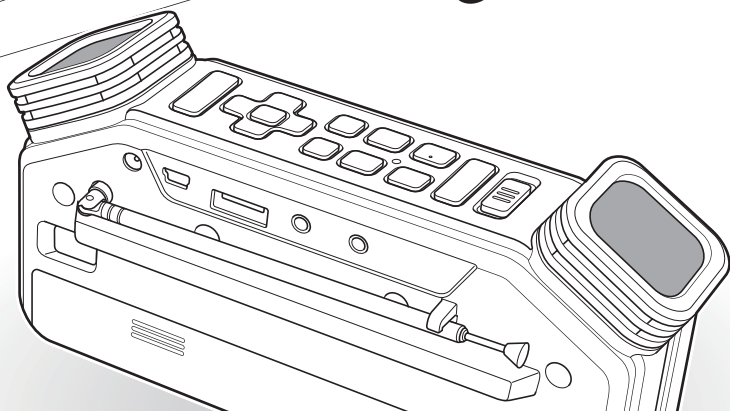

外部マイク、デジタルオーディオプレーヤー
などの外部機器もつなげる入力端子！

その他にも、音楽やダンスの練習に 便利な機能を満載！

- ・ カウントダウン再生/録音(→39) ・ ハンドクラップ再生(→44)
- ・ スピードコントロール(→65) ・ キーコントロール(→66)
- ・ 聴き比べレッシン(→67) ・ 簡単頭出し(→68)
- ・ A-B区間コピー(→70)

さらにRD-R2ではこんな機能も搭載！

- ・ 重ね録音(→30)
- ・ クロマチックチューナー(→56)
- ・ 光るメトロノーム(→60)

目次

本機の特長	2	再生する	34
目次	4	リスト検索	34
安全上のご注意	6	・ ファイルの選びかた	35
はじめに	10	カレンダー検索	36
付属品を確認する	10	再生画面	37
電源の用意をする	10	再生中の操作	37
・ ACアダプターをつなぐ	10	よりクリアな音で聞く	38
・ 電池を入れる	11	入力音と再生音を一緒に聞く (RD-R2のみ)	38
各部のなまえとはたらき	12	カウントを取ってから 始める	39
・ RD-R1	12	カウントダウン再生の 設定をする	39
・ RD-R2	14	カウントダウン再生をする	40
microSDカードを入れる/ 取り出す	16	カウントダウン録音の 設定をする	41
ヘッドホンをつなぐ	17	カウントダウン録音をする	42
基本の操作	18	カウントダウン重ね録音をする (RD-R2のみ)	43
電源を入れる/切る	18	手をたたいて始める(ハンド クラップ再生)	44
日付と時刻を設定する	18	ハンドクラップ再生の動作を 設定する	44
音量を調節する	19	ハンドクラップ再生をする	45
メニュー画面	20	FMラジオを聞く	46
・ 電池残量の見かた	21	放送局をえらぶ	46
・ ポジションバーの見かた	21	放送局を登録する	47
録音する	22	放送を録音する	49
録音する前に	22	外部機器の音を聞く	50
・ 入力ソースについて	22	タイマーを使う	51
・ 録音の準備をする	23	再生タイマーを使う	51
録音の設定をする	25	FM録音タイマーを使う	53
・ 入力端子の設定を切り換える	25		
・ 録音品質を設定する	27		
録音する	28		
・ 通常の録音をする	28		
・ 重ね録音をする(RD-R2のみ)	30		
録音画面	32		
・ 録音レベルメーターの見かた	33		

チューニングする	
(RD-R2のみ).....	56
楽器をチューニングする.....	56
・ クロマチックチューナー.....	56
・ チューニングトーン.....	58
メトロノームを使う	
(RD-R2のみ).....	60
メトロノームを使う.....	60
・ リズム音を変える.....	61
便利な機能.....	63
くり返し聞く	
(1曲リピート、全曲リピート)...	63
一部分をくり返し聞く	
(A-B区間リピート).....	64
再生速度を変える	
(スピードコントロール).....	65
音程を変える	
(キーコントロール).....	66
くり返し練習する	
(聴き比べレッスン).....	67
頭出しマークをつける	
(簡単頭出し).....	68
・ 頭出しマークを解除する.....	69
一部分を保存する	
(A-B区間コピー).....	70
音声タイトル機能を使う.....	71
・ 音声タイトルを録音する.....	71
曲をダビングする.....	73
調節した曲を保存する(WAV変換コ	
ピー)(RD-R2のみ).....	75
削除する.....	76
曲を削除する.....	76
フォルダを削除する.....	77

パソコンにつなぐ.....	78
パソコンにつなぐ.....	78
・ フォルダやファイルを削除する... 79	
・ フォルダ名やファイル名を	
変える.....	80
・ パソコンからファイルを	
取り込む.....	81
・ 本機からパソコンへコピーする... 81	
・ パソコンから取りはずす.....	82
設定する.....	83
設定を変える.....	83
・ 設定項目の選択・変更のしかた.... 83	
・ 設定項目一覧.....	84
・ 録音の設定.....	85
・ 聞くとときの設定.....	88
・ FMラジオの設定.....	91
・ 省電力設定.....	92
・ 画面の設定.....	93
・ 情報を見る.....	93
・ その他.....	94
microSDカードを	
フォーマットする.....	95
設定を初期化する.....	95
参考.....	96
故障かな?と思ったら.....	96
・ 全般.....	96
・ 録音.....	97
・ 再生.....	98
・ チューニング(RD-R2のみ).....	98
こんなメッセージが出たら.....	98
主な仕様.....	101
収録時間のめやす.....	103
保証とアフターサービス.....	104
・ 保証書.....	104
・ ピクチャーサービス窓口案内.....	107
搭載ソフトウェアに関する情報... 108	
索引.....	110

安全上のご注意 —はじめにお読みください—

絵表示について

この取扱説明書と製品には、いろいろな絵表示が記載されています。

これらは、製品を安全に正しくお使いいただき、人への危害や財産への損害を未然に防止するための表示です。絵表示の意味をよく理解してから本文をお読みください。



警告

この表示の注意文を無視して、誤った取扱いをすると、「死亡または重傷を負う可能性が想定される」内容を示しています。



注意

この表示の注意文を無視して、誤った取扱いをすると、「傷害を負ったり物的損害が想定される」内容を示しています。

● 絵表示の説明

注意をうながす記号



一般的
注意



感電

行為を禁止する記号



禁止



分解
禁止



水場での
使用禁止



水ぬれ
禁止

行為を指示する記号



一般的
指示



電源プラグ
を抜く



警告



万一、次のような異常が発生したときはすぐに使用をやめる。

- ・ 煙が出ていたりへんなにおいが出るとき
- ・ 内部に水や異物が入ってしまったとき
- ・ 落したり、破損したとき
- ・ 電源コードが傷んだとき(芯線の露出や断線など)

すぐに電源を切り、必ず電源プラグをコンセントから抜いてください。このような異常が発生したまま使用していると、火災や感電の原因となります。煙が出なくなるのを確認してから販売店に修理を依頼してください。お客様による修理は危険ですから絶対におやめください。



分解や改造をしない、カバーを外さない。

火災や感電の原因となります。内部の点検や修理は、お買い上げの販売店にご依頼ください。



風呂場やシャワー室では使用しない。

本機の中に水が入ると、火災や感電の原因となります。



本機の上に火のついたものを置かない。

火のついたローソクなどを置くと、火災の原因となります。



本機の中に物を入れない。

通風孔やディスク挿入口などから、金属物や燃えやすいものが入ると、火災や感電の原因となります。特に小さなお子様のいるご家庭ではご注意ください。



表示された電源電圧以外で使用しない。

表示された電源電圧以外では、火災・感電の原因となります。本機を使用できるのは日本国内のみです。

This set is designed for use in Japan only and cannot be used in any other country.

警告



電源コードを傷つけない。

電源コードを傷つけると、火災や感電の原因となります。特に、次のことに注意してください。

- 電源コードを加工しない
- 電源コードを無理に曲げない
- 電源コードをねじらない
- 電源コードを引っ張らない
- 電源コードを熱器具に近づけない
- 電源コードの上に家具などの重い物をのせない



電源プラグは根元まで確実に差し込む。

差し込みが不完全だと、発熱したりほこりが付着して火災や感電の原因となります。また、たとえ足配線も、コードが熱を持ち危険ですの
のでしないでください。



電源プラグは定期的に清掃する。

電源プラグとコンセントの間に、ゴミやほこりがたまって湿気を吸うと、絶縁低下を起こして、火災の原因となります。定期的に電源プラグをコンセントから抜き、ゴミやほこりを乾いた布で取り除いてください。



本機の上に水などの入った容器を置かない。

花瓶、植木鉢、コップ、化粧品、薬品など水の入った容器を置かないでください。こぼれたり、中に水が入った場合は、火災や感電の原因となります。



雷が鳴り出したら、アンテナ線や電源プラグに触れない。

感電の原因となります。



自動車やバイク、自転車などを運転中は使用しない。

運転中に使用すると、交通事故の原因となります。

また、歩きながら(特に踏切や横断歩道など)使用するときも周囲の交通や路面状況に十分ご注意ください。



USB接続時に雷が鳴り出したら、USBケーブルをはずす。

感電の原因となります。



本機の包装に使用しているポリ袋は、小さなお子様の手の届くところに置かない。

頭からかぶると窒息の原因となります。



電池やmicroSDカードを小さなお子様の手の届くところに放置しない。

誤って飲み込む恐れがあります。



三脚を確実に取り付ける。

落下などによるけがや故障を防ぐため、お使いの三脚の説明書をご覧になり、しっかりと取り付けてください。

注意



電源プラグを抜くときは、電源コードを引っ張らない。

電源コードを引っ張ると、コードに傷がつき、火災や感電の原因となることがあります。電源プラグを持って抜いてください。



ぬれた手で電源プラグを抜き差ししない。

感電の原因となることがあります。

⚠ 注意



長期間使用しないときは、電源プラグを抜く。

電源が切れているときでも本機には、わずかな電流が流れています。安全および節電のため、電源プラグをコンセントから抜いてください。



置き場所に注意する。

次のような所に置くと、火災や感電の原因となることがあります。

- 調理台や加湿器のそばなど、油煙や湯気が当たる所
- 湿気やほこりの多い所
- 熱器具の近くなど高温になる所
- 窓ぎわなど水滴の発生しやすい所



ぐらついた台の上や傾いた所など不安定な場所に置かない。

バランスがくずれて倒れたり、落ちたりして、けがの原因となることがあります。



お手入れをするときは、電源プラグを抜く。

電源が切れているときでも本機には、わずかな電流が流れています。電源プラグがコンセントに接続されていると、感電の原因となることがあります。



移動するときは、接続したコードや電源プラグを抜く。

接続したまま移動すると、コードが傷つき、火災や感電の原因となることがあります。



電源プラグが容易に抜き差しできる空間を設ける。

- 電源スイッチを切っただけでは機器は電源から完全に遮断されません。完全に遮断するには、電源プラグを抜いてください。
- 機器はコンセントに容易に手が届く位置に設置し、異常が起きた場合すぐに電源プラグをコンセントから抜いてください。



はじめから音量を上げすぎない。

突然大きな音が出て、スピーカーを破損したり、聴力障害の原因となることがあります。電源を切る前に音量(ボリューム)を下げておき、電源が入ってから徐々に上げてください。



ヘッドホンを使用するときは、音量を上げすぎない。

耳を刺激するような大きな音量で長時間続けて聞くと、聴力に悪い影響を与えることがあります。



3年に一度は内部の清掃を販売店に依頼する。

内部にほこりがたまったまま使用すると、火災の原因となることがあります。特に、湿気が多くなる梅雨期の前に行うと、より効果的です。



電池の取り扱いに注意する。

電池の取り扱いを誤ると、電池が破裂したり、液もれして、火災・けがや周囲を汚す原因となることがあります。次のことに注意してください。

- 指定以外の電池を使用しない
- 電池のプラス(+)とマイナス(-)を間違えない
- 電池のプラス(+)とマイナス(-)をショートさせない
- 新しい電池と一度使用した電池を混ぜて使用しない
- 種類の違う電池と混ぜて使用しない
- 電池を加熱しない
- 分解しない
- 火や水の中に入れない
- 乾電池は充電しない
- 長期間使わないときは、電池を取り出しておくと、電池が液もれをしてしまったときは、電池ケースについた液をよく拭きとってください。万一、もれた液体が身体についたときは、水でよく洗い流してください。使い終わった電池は、自治体の指示に従って廃棄してください。

⚠ 注意



ACアダプターの取り扱いに注意する。

火災や感電の原因になるため、

- 付属のACアダプター以外は使用しないでください。
- 付属のACアダプターを本機以外の機器には使用しないでください。



移動するときには、アンテナをたたく。

けがや故障の原因となることがあります。



可動部の作動中には無理な操作を加えない。

一つの動作が終了してから、次の操作に移ってください。誤動作や故障の原因となることがあります。

本機を設置するときは

内部に熱がこもり、火災の原因となることがあります。特に次のことに注意してください。

- あお向けや横倒し、逆さまにしない
- 本や雑誌などをのせない
- 本箱、押し入れなど風通しの悪い狭い所に押し込まない
- じゅうたんや布団の上に置かない



欧州連合のリサイクルマークです。

■ ステレオを聞くときのエチケット

ヘッドホンをご使用になるときには、耳を刺激しないよう適度な音量でお楽しみください。

ステレオで音楽をお楽しみになるときは、隣近所に迷惑がかからないような音量でお聞きください。

特に、夜は小さな音でも周囲によく通るものです。窓を閉めたりヘッドホンをご使用になるなどお互いに気を配り、快適な生活環境を守りましょう。



このマークは音のエチケットのシンボルマークです。

はじめに

付属品を確認する

- お使いになる前に付属品をご確認ください。不足しているものがありましたら、お買い上げいただいた販売店または**107**ページの「ビクターサービス窓口案内」をご覧ください。のうえ、最寄りのサービス窓口にご連絡ください。

- ACアダプター
(AA-R612)

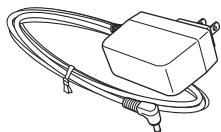

- コアフィルター



- USBケーブル
(Aタイプ⇔ミニBタイプ)

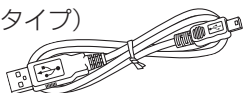

- かんたんガイド

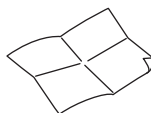

- microSDカード(お買い上げ時に、本機に挿入されています。)



- 取扱説明書/
保証書(本書)

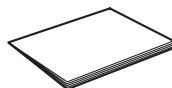

電源の用意をする

ACアダプターをつなぐ

コアフィルターの取り付け

お使いの前に、付属のコアフィルターをACアダプターのコードに取り付けてください。ノイズを軽減させることができます。

- 1 ストッパーをはずしてコアフィルターを開く
- 2 コアフィルターにコードを通し、さらにコードを一巻きさせる
- 3 コアフィルターを「カチッ」という音が鳴るまで閉める

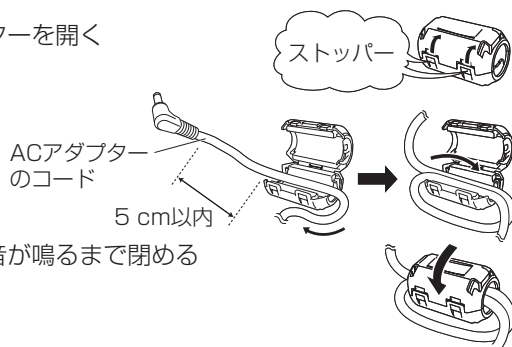

ご注意

- 巻き付けるときは、無理な力を加えてコードを引っ張らないでください。コードが断線する恐れがあります。

コアフィルターを取り付けてから、ACアダプターを本機背面のDC IN端子につなぎます。

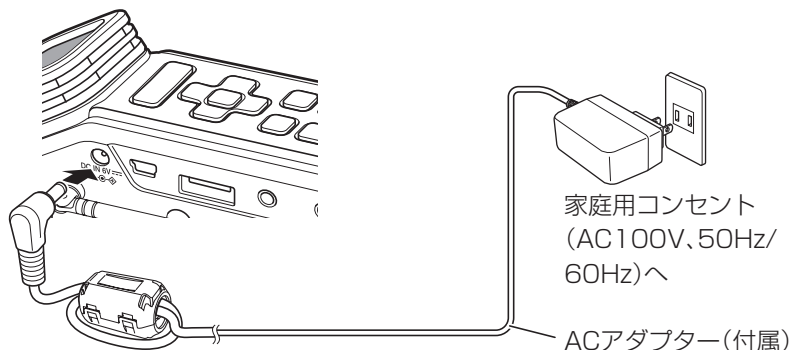

お知らせ

- ACアダプターを使うときも、電池は入れたままにしておくことをおすすめします。電池が入っていないときに停電が起きたり、コンセントから抜けて電源が切れたりすると、ファイルが破損する原因となることがあります。

ACアダプターを使用しても、本機で充電式ニッケル水素電池を充電することはできません。充電は電池メーカーの専用充電器で行なってください。

電池を入れる

屋外などコンセントがないところでは、電池を入れて使います。単3形アルカリ乾電池または単3形充電式ニッケル水素電池(3本、市販品)を使います。

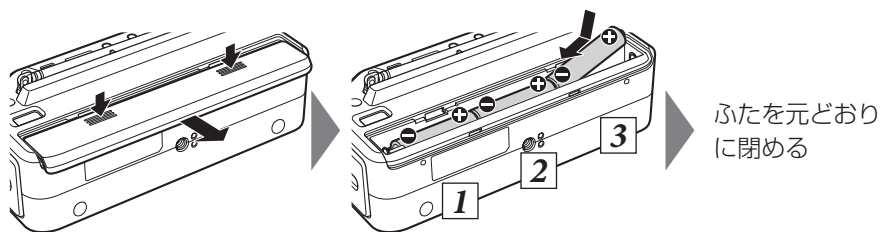

本体内部の極性表示(⊕/⊖)に合わせて正しく入れてください。

お知らせ

- マンガン乾電池は使用できません。
- 画面で電池残量を確認できます。(→ 21)
少なくなってきたら、3本とも新しい電池と交換してください。
- 使用する電池の種類を設定すると、より正確に残量を表示できます。(→ 94)
- 録音するときは、予備の電池をご用意いただくことをおすすめします。
- 電池を抜いたまま2分以上放置すると、時計設定が消去される場合があります。
- 電池を入れるときや交換するときは、あらかじめ電源を切ってください。

付属品を確認する

電源の用意をする

各部のなまえとはたらき

RD-R1

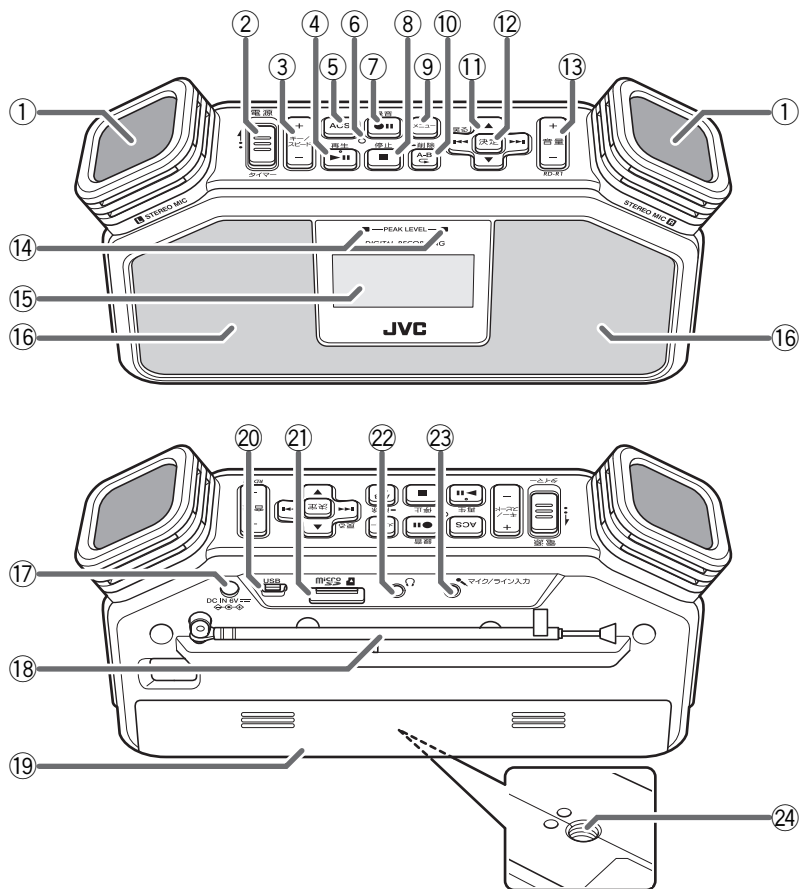

- ① ステレオ内蔵マイク
L(左チャンネル)、R(右チャンネル)
(→ 22)
- ② 電源/タイマースイッチ
- ・「電源」側に押し上げると、電源が入/切します。(→ 18)
 - ・タイマー設定中に「タイマー」側にスライドすると、タイマーの待機状態になります。
(→ 52～55)
- ③ キー/スピード+ボタン(→ 65、66)
再生速度または音程を調節します。
- ④ 再生▶ || ボタン(→ 37、40、45)
再生(▶)を始めます。再生中に押すと、再生が一時停止(||)します。
- ⑤ ACS(Active Clear Sound)ボタン
(→ 38)
ACS(アクティブクリアサウンド)を入/切します。

- ⑥ **録音ランプ(→ 28、29)**
録音待機中は点滅し、録音中は点灯します。
- ⑦ **録音●II ボタン(→ 28、42)**
 - 一度押すと、通常の録音の待機状態(II)になり、もう一度押すと、録音(●)が始まります。
 - 録音中に押すと、録音が一時停止します。
- ⑧ **停止■ ボタン**
録音または再生が停止します。
- ⑨ **メニューボタン(→ 20)**
メニューを表示します(録音中を除く)。
 - 押しつづけると、日付や時刻を確認したり(→ 19)、1つ前の画面に戻ることができます。
- ⑩ **A-B◀/削除ボタン**
 - A-B区間リピート再生を設定します。(→ 64)
 - 曲の再生中または停止中に押しつづけると、その曲を削除します。(→ 76)
 - リストからフォルダ/ファイルを選んで押しつづけると、そのフォルダ/ファイルを削除します。(→ 77)
- ⑪ **戻る◀◀/▶▶I ボタン**
 - 曲の頭出しをします。再生中に押しつづけると、早戻し/早送りになります。(→ 37)
 - FMラジオの選局をします。(→ 46)
 - カーソルを左右に移動して項目を選びます。
 - メニューの表示中に**戻る◀◀**ボタンを押すと、1つ前のメニューに戻ります。
- ▲/▼ ボタン
 - 上下に並んだ項目を選びます。
 - 再生中に押すと、再生位置を15秒送ったり戻したりできます。
- ⑫ **決定ボタン**
選択や調節を決定します。
- ⑬ **音量+/- ボタン**
音量を調節します(0~30)。
- ⑭ **PEAK LEVEL(ピークレベル)ランプ**
録音の入力レベルが高すぎるときに赤く点灯します。(→ 33)
- ⑮ 表示窓
- ⑯ ステレオスピーカー(左右)
- ⑰ DC IN端子
付属のACアダプターをつなぎます。
- ⑱ FMアンテナ(→ 46)
- ⑲ 電池カバー(→ 11)
- ⑳ USB端子(→ 78)
付属のUSBケーブルを使ってパソコンにつなぎます。
- ㉑ microSDカード挿入口(→ 16)
- ㉒ ヘッドホン端子(→ 17)
ヘッドホン(市販品)をつなぎます(φ3.5mm、ステレオミニ)。
- ㉓ **マイク/ライン入力端子(→ 22、25、50、85)**
外部ステレオマイクまたは外部機器をつなぎます(φ3.5mm、ステレオミニ)。
- ㉔ 三脚取り付け穴

各部のなまえとはたらき(つづき)

RD-R2

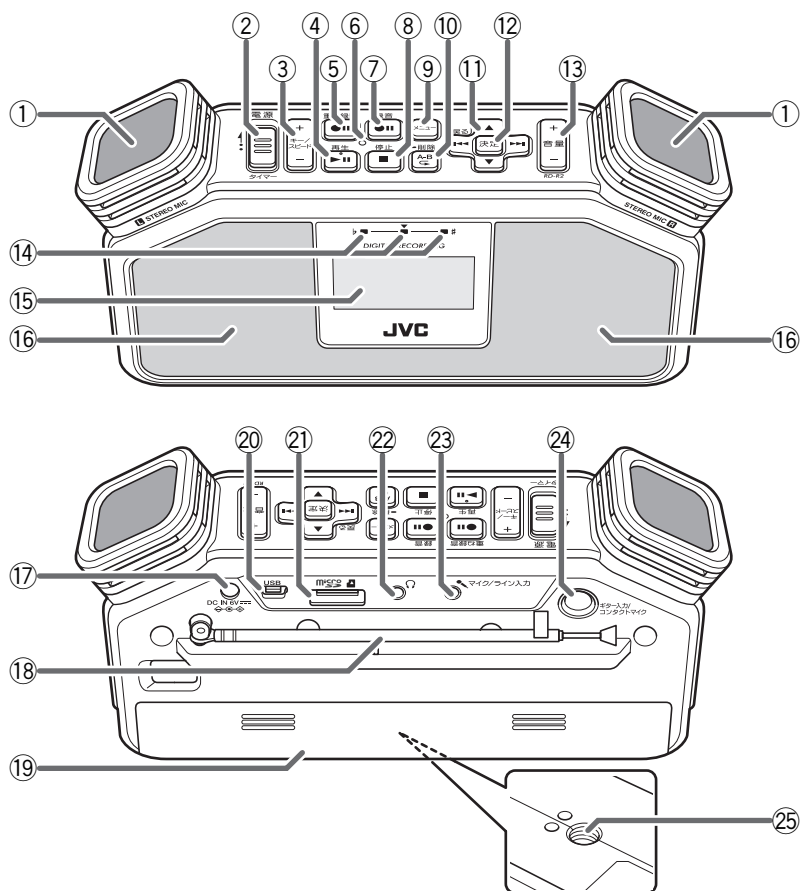

- ① ステレオ内蔵マイク
L(左チャンネル)、R(右チャンネル)
(→ 22)
- ② 電源/タイマースイッチ
・「電源」側に押し上げると、電源が入/切します。(→ 18)
・タイマー設定中に「タイマー」側にスライドすると、タイマーの待機状態になります。
(→ 52～55)
- ③ キー/スピードナーボタン(→ 65、66)
再生速度または音程を調節します。
- ④ 再生▶ || ボタン(→ 37、40、45)
再生(▶)を始めます。再生中に押すと、再生が一時停止(||)します。
- ⑤ 重ね録音● || ボタン(→ 30、43)
・一度押すと、重ね録音の待機状態(||)になり、もう一度押すと、録音(●)が始まります。

- 重ね録音中に押すと、録音が一時的に停止します。
- ⑥ **録音ランプ(→ 28、29)**
録音待機中は点滅し、録音中は点灯します。
- ⑦ **録音●|| ボタン(→ 28、42)**
- 一度押すと、通常の録音の待機状態(||)になり、もう一度押すと、録音(●)が始まります。
 - 録音中に押すと、録音が一時的に停止します。
- ⑧ **停止■ ボタン**
- 録音または再生が停止します。
 - メトロノームのテンポを調節します。(→ 60)
- ⑨ **メニューボタン(→ 20)**
メニューを表示します(録音中を除く)。
- 押しつづけると、日付や時刻を確認したり(→ 19)、1つ前の画面に戻ることができます。
- ⑩ **A-BC↶/削除ボタン**
- A-B区間リピート再生を設定します。(→ 64)
 - 曲の再生中または停止中に押しつづけると、その曲を削除します。(→ 76)
 - リストからフォルダ/ファイルを選んで押しつづけると、そのフォルダ/ファイルを削除します。(→ 77)
- ⑪ **戻る|◀◀/▶▶| ボタン**
- 曲の頭出しをします。再生中に押しつづけると、早戻し/早送りになります。(→ 37)
 - FMラジオの選局をします。(→ 46)
 - カーソルを左右に移動して項目を選びます。
- メニューの表示中に**戻る|◀◀**ボタンを押すと、1つ前のメニューに戻ります。
- ▲/▼ ボタン**
- 上下に並んだ項目を選びます。
 - 再生中に押すと、再生位置を15秒送ったり戻したりできます。
- ⑫ **決定ボタン**
選択や調節を決定します。
- ⑬ **音量+/- ボタン**
音量を調節します(0~30)。
- ⑭ **チューニング/メトロノームランプ(→ 33、57、61)**
- ⑮ **表示窓**
- ⑯ **ステレオスピーカー(左右)**
- ⑰ **DC IN端子**
付属のACアダプターをつなぎます。
- ⑱ **FMアンテナ(→ 46)**
- ⑲ **電池カバー(→ 11)**
- ⑳ **USB端子(→ 78)**
付属のUSBケーブルを使ってパソコンにつなぎます。
- ㉑ **microSDカード挿入口(→ 16)**
- ㉒ **ヘッドホン端子(→ 17)**
ヘッドホン(市販品)をつなぎます(φ3.5mm、ステレオミニ)。
- ㉓ **マイク/ライン入力端子(→ 22、25、50、57、85)**
外部ステレオマイクまたは外部機器をつなぎます(φ3.5mm、ステレオミニ)。
- ㉔ **ギター入力/コンタクトマイク端子(→ 22、24、38、57、86)**
コンタクトマイク(別売り: AC-RL10J)、電気楽器、または外部モノラルマイクをつなぎます(φ6.3mm、モノラル)。
- ㉕ **三脚取り付け穴**

microSDカードを入れる/取り出す

本機では、録音した楽曲やパソコンからコピーした音楽ファイルをmicroSDカードに保存します。

- 本機では、さらに大容量のmicroSDHCカード(32GBまで)を使用することもできます。

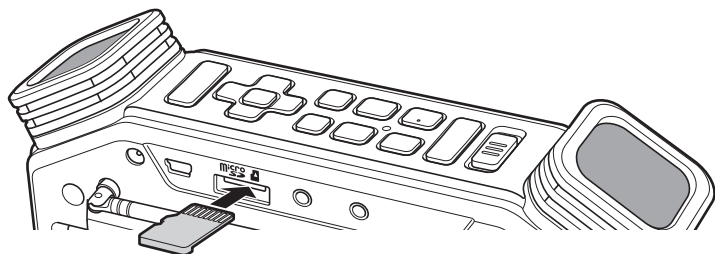

カチッと音がするまで押し込む



- microSDロゴは、商標です。
- microSDHCロゴは、商標です。

音声タイトル機能について

本機は、microSDカードの内容を区別できる「音声タイトル」機能を搭載しています。

- お買い上げ時、付属のmicroSDカードには音声タイトルは録音されていません。音声タイトルの録音について、詳しくは**71**ページをご覧ください。

お知らせ

- 付属のmicroSDカードは、お買い上げ時に本機に挿入されています。
- 市販のmicroSDカードや、パソコンなどでフォーマットされたmicroSDカードを使用するときは、最初に本機でフォーマットする必要があります(→95)。このとき、カードに記録されていたデータはすべて消去されます。

取り出すときは

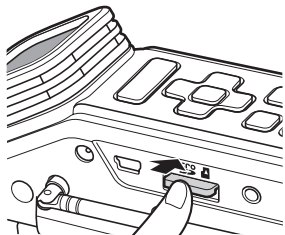

カチッと音がするまで
押す

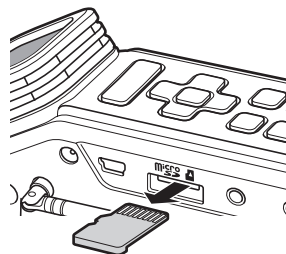

ご注意

- microSDカードは小さいので、なくさないようにご注意ください。
- カードを抜くときは、無理な力を加えずに、まっすぐ引き抜いてください。

microSDカードの抜き差しについて

- 次のような場合は、microSDカードを抜かないでください。
録音中、再生中、コピー中、microSDカード読み込み中、電源入/切の動作中、USB接続中
- ダビング中は、画面に従って抜き差ししてください。

ヘッドホンをつなぐ

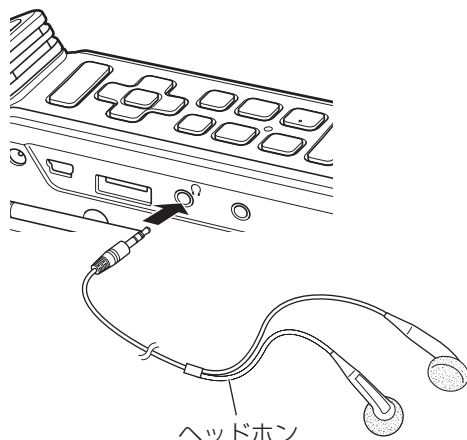

ヘッドホン
(市販品、φ3.5 mmステレオミニプラグ)

ご注意

- ヘッドホンをつないでいるときは、スピーカーから音は出ません。
- 聴力保護のため、ヘッドホンを使用するときは音量を上げすぎないでください。

基本の操作

電源を入れる/切る

電源/タイマースイッチを「電源」側に押し上げる

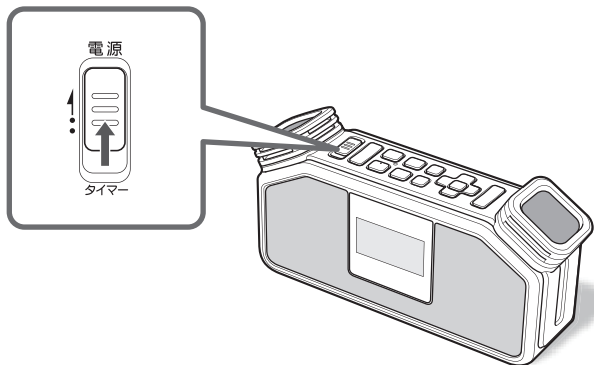

・初めて本機の電源を入れたときは、つづけて日付と時刻の設定をしてください。

電源を切るときは

電源/タイマースイッチを約1秒押し上げます。
画面に音符が表示されたら、スイッチをはなします。



日付と時刻を設定する

次のときは、本機の電源を入ると「時刻を設定してください」と表示されます。

- ・初めて本機の電源を入れたとき
 - ・電池とACアダプターを抜いたまましばらく放置したあとで、電源を入れたとき
- 操作の前に、日付と時刻を設定してください。

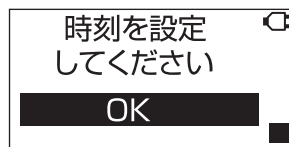

お知らせ

- ・本機で録音したファイルは、録音開始時刻がファイル名としてつけられ、録音日ごとのフォルダに保存されます。日付と時刻は正しく設定してください。
- ・日付と時刻を修正するときは、「機能/設定」の「システム設定」から、「時計設定」を選んで設定してください。(→94)

「時刻を設定してください」と表示されているときに…

1 決定ボタンを押す

時計設定画面が表示されます。



2 設定する

- カーソルを移動する：
戻る◀◀/▶▶ボタンを押す
- 年・月・日・時・分を合わせる：
▲/▼ボタンを押す

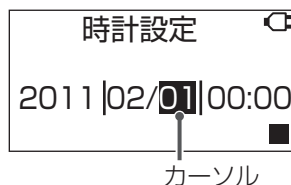

3 「分」にカーソルを合わせて決定ボタンを押す

日付と時刻が設定されます。

- 音声タイトルが録音されているときは、つづけて音声タイトルが再生されます。
音声タイトルについて、詳しくは71ページをご覧ください。

日付と時刻を確認するには

メニューボタンを押してメニュー画面(→20)を表示し、メニューボタンを押すつづけます。
現在の日付と時刻が一時的に表示されます。

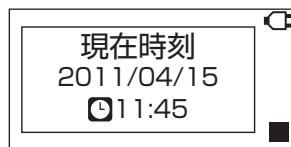

音量を調節する

音量+/-ボタンを押す

画面に音量レベルが表示されます。

- お買い上げ時は「20」に設定されています。



電源を入れる / 切る

日付と時刻を設定する

音量を調節する

メニュー画面

本機の電源を入れると、メニュー画面が表示されます。

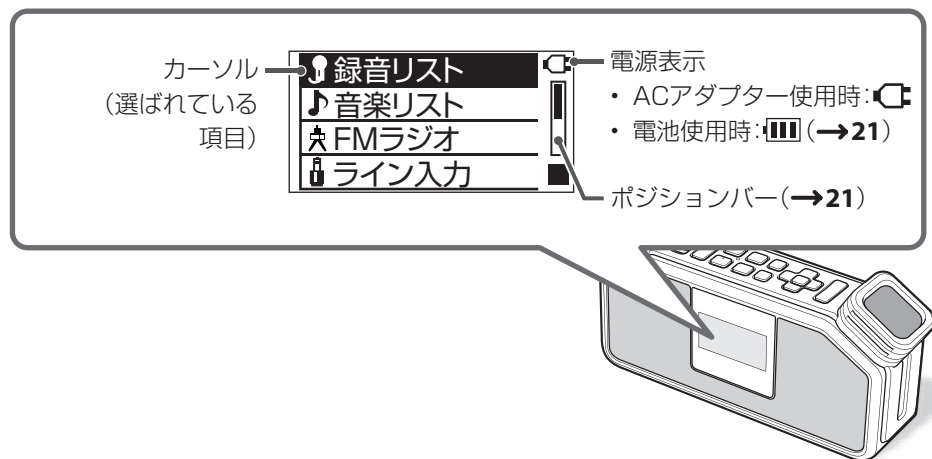

メニュー画面の項目

録音リスト	録音した楽曲ファイルのリストを表示します。(→34)
音楽リスト	パソコンから取り込んだ音楽ファイルのリストを表示します。(→34)
FMラジオ	FMラジオを聞きます。(→46)
ライン入力	マイク/ライン入力端子につないだ機器の音声を聞きます。(→50)
チューナー (RD-R2のみ)	本機を楽器のチューニングに使います。(→56)
メトロノーム (RD-R2のみ)	本機をメトロノームとして使います。(→60)
カレンダー	カレンダーを表示します。(→36)
ダビングリスト	ダビングしたファイルのリストを表示します。(→74)
曲削除	ファイルを削除します。(→76)
機能/設定	レッスンに便利な機能を使います。(→39、41、44、63～75) 本機の設定を変更します。(→83～95)

電池残量の見かた



十分残っています。



約半分残っています。



残りが少なくなっています。



(点滅)

ほとんど残っていません。新しい電池に交換してください。

(→ 11)

お知らせ

- 使用する電池の種類(アルカリ乾電池または充電式ニッケル水素電池)を設定すると、より正確に残量を表示できます。(→ 94)
- 残量表示は、使用状況によって変わります。
- 残量表示にかかわらず、電池の状態によっては、スピーカーから大きな音を出すと突然電源が切れる場合があります。(→ 96)

ポジションバーの見かた



すべての項目が表示されています。



表示されていない項目が上側にあります。



表示されていない項目が下側にあります。



表示されていない項目が上下にあります。

録音する

録音する前に

録音の前に確認してください。

- microSDカードは入っていますか？
- 電池でお使いの場合、電池は十分残っていますか？

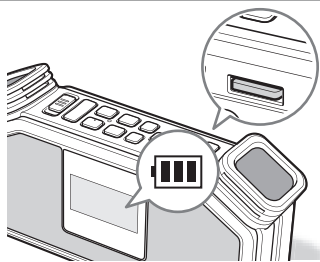

本機では、次の録音ができます。

RD-R1 をお使いの場合	<ul style="list-style-type: none">• 通常の録音 歌や楽器の演奏を録音します。
RD-R2 をお使いの場合	<ul style="list-style-type: none">• 通常の録音 歌や楽器の演奏を録音します。• 重ね録音 本機に保存されているWAV形式のファイルの上に録音を重ねます。元のファイルとは別に、新しい楽曲ファイルが作成されます。1つの曲に、ギターやボーカルなどの録音をくり返し重ねることもできます。

入力ソースについて

本機では、内蔵マイク、マイク/ライン入力端子を使って録音できます。

RD-R2をお使いの場合は、ギター入力/コンタクトマイク端子を使って録音できます。

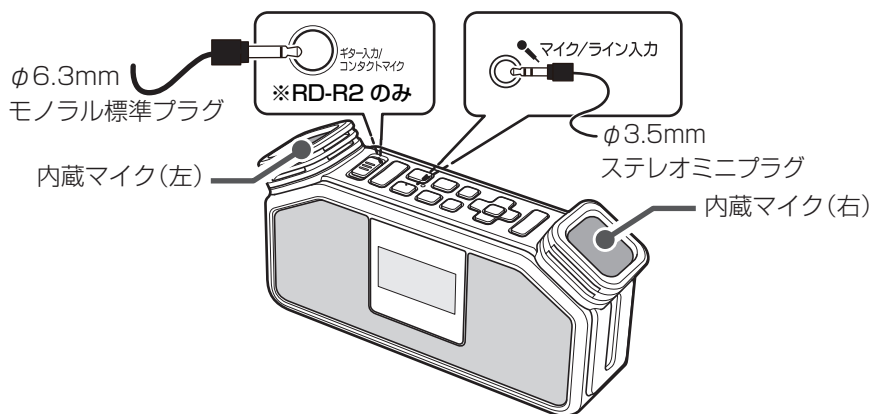

- 内蔵マイクは、**マイク/ライン入力端子**および**ギター入力/コンタクトマイク端子**に何もつないでいないときに働きます。
- **RD-R2をお使いの場合**、**マイク/ライン入力端子**と**ギター入力/コンタクトマイク端子**の両方にプラグをつなぐと、**ギター入力/コンタクトマイク端子**が入カソースとして選ばれます。

接続できる機器

マイク/ライン入力端子	<ul style="list-style-type: none"> • デジタルオーディオプレーヤーなどの外部機器 • 電池内蔵またはプラグインパワー方式のステレオマイク
ギター入力/コンタクトマイク端子 (RD-R2のみ)	<ul style="list-style-type: none"> • コンタクトマイク • エレキギターなどの電気楽器 • モノラルマイク

- プラグインパワーとは、本機から接続機器に電源を供給することです。

ご注意

- 外部入力端子を使って録音するときは、つないだ機器に合わせて外部入力の設定をしてください(→25)。正しく設定されていないと、つないだ機器の故障の原因となることがあります。
- ハウリングする(スピーカーから「キー」という音が出る)ときは、マイクを本機から離すか、本機の音量を下げてください。

録音の準備をする

本機の内蔵マイクを使って録音するとき

- 本機を演奏者に向けて置きます。



→ 次のページにつづく

録音する前に(つづき)

外部機器やステレオマイクをつないで録音するとき

- ・ 接続する機器に合わせて、入力端子の設定を切り換えてください。(→25)

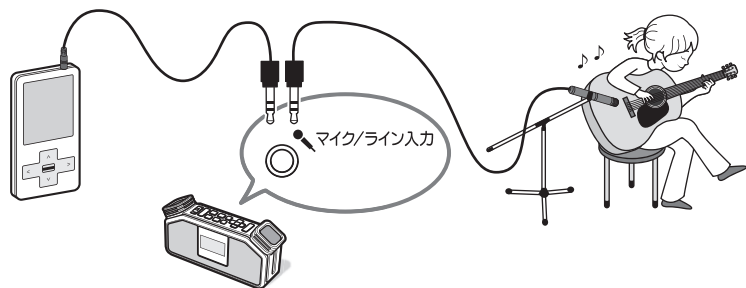

👉 お知らせ

- ・ **マイク/ライン入力**端子にモノラルプラグで機器をつないで録音すると、左チャンネルのみに音声が録音されます。

電気楽器やモノラルマイクをつないで録音するとき(RD-R2のみ)

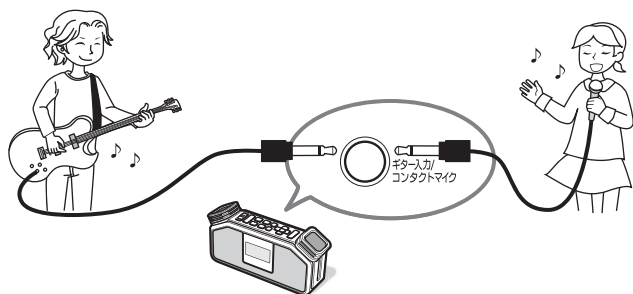

👉 お知らせ

- ・ 電気楽器は、エフェクターを通してつなげます。
- ・ **ギター入力/コンタクトマイク**端子はモノラルです。モノラルプラグまたはステレオプラグのどちらで機器をつないでも、左右のチャンネルに同じ音声が録音されます。
- ・ **ギター入力/コンタクトマイク**端子は、プラグインパワーには対応していません。
- ・ **ギター入力/コンタクトマイク**端子につないだ機器の入力が大きく、音が歪むようなときは、「ギター入力感度」の設定を「ゲイン 低」に設定してください。(→86)
「マイクブースト」の設定を「ブーストオフ」にすると(→86)、さらに入力感度を下げることができます。

録音の設定をする

入力端子の設定を切り換える

マイク/ライン入力端子を使って録音するときには、つないだ機器に合わせて入力端子の設定を切り換えます。

ご注意

- 入力端子の設定を正しく行なわないと、つないだ外部機器やマイクの故障の原因となることがあります。マイク/ライン入力端子に機器をつなぐときは、必ず設定を確認してください。

1 メニューボタンを押す

メニューが表示されます。

2 ▲/▼ ボタンを押して「機能/設定」を選び、決定ボタンを押す

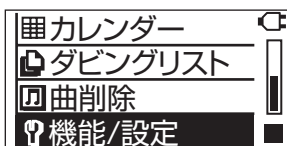

3 ▲/▼ ボタンを押して「録音設定」を選び、決定ボタンを押す

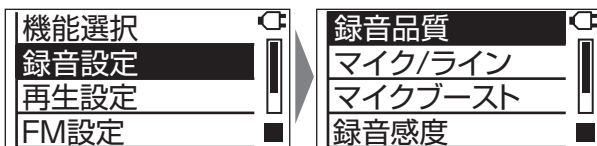

4 ▲/▼ ボタンを押して「マイク/ライン」を選び、決定ボタンを押す

次の設定が選べます。

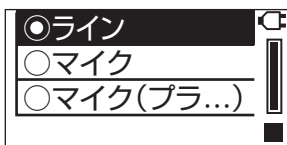

録音の設定をする(つづき)

5 ▲/▼ ボタンを押して入力を選ぶ

ライン (🔌)	マイク/ライン入力端子に、外部機器をつなぐときに選びます。(お買い上げ時の設定)
マイク (🗨️)	マイク/ライン入力端子に、電池内蔵のステレオマイクなど、プラグインパワー非対応のマイクをつなぐときに選びます。
マイク(プラグ インパワー) (🗨️)	マイク/ライン入力端子に、プラグインパワー方式のステレオマイクをつなぐときに選びます。

6 決定ボタンを押す

設定が終わり、メニューに戻ります。

録音品質を設定する

通常の録音をするときは、録音の前に録音品質の設定をします。

1 メニューボタンを押す

メニューが表示されます。

2 ▲/▼ ボタンを押して「機能/設定」を選び、決定ボタンを押す

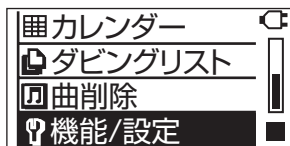

3 ▲/▼ ボタンを押して「録音設定」を選び、決定ボタンを押す

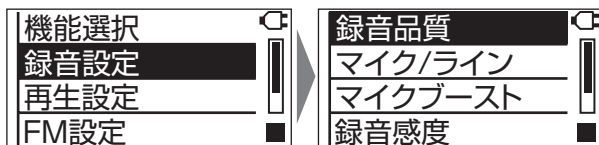

4 「録音品質」が選ばれているのを確認して、決定ボタンを押す

5 ▲/▼ ボタンを押して録音品質を選ぶ

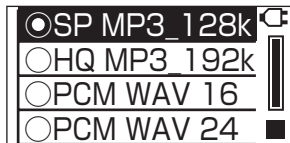

SP MP3_128k	MP3形式で、標準の音質で録音します。(お買い上げ時の設定)
HQ MP3_192k	MP3形式で、高音質で録音します。
PCM WAV 16	WAV形式(48kHz/16bit)で録音します。圧縮しないので、MP3形式よりも高音質です。
PCM WAV 24	WAV形式(48kHz/24bit)で録音します。もっとも高音質です。

6 決定ボタンを押す

設定が終わり、メニューに戻ります。

お知らせ

- 録音品質設定による収録時間のめやすは、**103**ページをご覧ください。

録音する

ご注意

- ・ 録音中はmicroSDカードを抜かないでください。ファイルが破損する原因となることがあります。
- ・ 録音中に**マイク/ライン入力端子**または**ギター入力/コンタクトマイク端子**からプラグを抜くと、録音が停止します。
- ・ **マイク/ライン入力端子**または**ギター入力/コンタクトマイク端子**にプラグをつなぐと、内蔵マイクは働きません。

お知らせ

- ・ **RD-R2をお使いの場合**、WAV形式で録音するときは、リバーブ(残響効果)を設定できます。(→ 86)

通常の録音をする

通常の録音をすると、録音開始時刻がファイル名になり、録音日ごとのフォルダに保存されます。

例) 2011年4月14日12時47分に録音を始めた場合:

フォルダ名: 2011/04/14

ファイル名: 12_47_REC

1 録音●|| ボタンを押す

録音待機の状態になります。

録音画面が表示され、録音ランプが点滅します。

- ・ 録音を中止するときは**停止■**ボタンを押してから、**メニュー**ボタンを押します。

2 ▲/▼ ボタンをくり返し長押しして録音感度を選ぶ

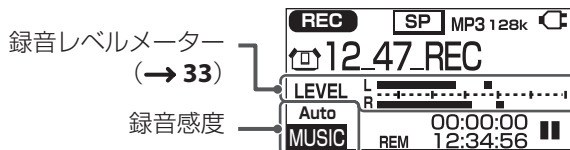

- ・ 内蔵マイクや外部ステレオマイクを使っているときは、ヘッドホンで音声を聞くことができます。
- ・ 電気楽器、モノラルマイク、または外部機器をつないでいるときは、スピーカーまたはヘッドホンで音声を聞くことができます。つないでいる機器の音量も調節してください。

Auto [MUSIC]	音源の音量に応じて、自動的に感度を調節します。音楽や楽器演奏を録音するときに選びます(お買い上げ時の設定)。
Auto [VOICE]	大きな音から小さな音まで、均一な音量で録音します。会議などの音声を録音するときに選びます。
S・Auto (Semi- Auto)	大きな音に応じて、自動的に感度が下がります。(感度は自動的にには上がりません。)▲/▼ ボタンを短く押して、手動で調節することもできます。
Manual	▲/▼ ボタンを短く押して、手動で感度を調節できます。録音レベルメーター(→33)が振り切れないように、調節します。

- 録音が始まると、録音感度を切り換えられません。([S・Auto]または「Manual」を選んだ時の、感度の微調整はできます。)
- 録音感度は、あらかじめ設定しておくことができます。詳しくは87ページをご覧ください。
- マイクの感度が高すぎるまたは低すぎるときは、マイクブーストを切り換えてください。(→86)
- ギター入力/コンタクトマイク端子につないだ機器の入力が大きく、音が歪むようなときは、「ギター入力感度」の設定を「ゲイン 低」に設定してください。(→86)

3 もう一度、録音●II ボタンを押す

録音ランプが点灯し、録音が始まります。

- 録音中に録音●II ボタンを押すと、録音が一時停止します。もう一度押すと、録音を再開します。
- 録音中の画面については、32ページをご覧ください。

4 停止■ ボタンを押して録音を終了する

録音した内容を聞くには

再生▶ II ボタンを押します。録音したばかりの楽曲が再生されます(ワンタッチ再生)。あとから聞くときは、「録音リスト」(→34)または「カレンダー」(→36)からファイルを探すことができます。

お知らせ

- 録音を24時間続けると、自動的に停止します。
- 同じ日付で、同じ時刻のファイルが作成されたときは、末尾に「_S××」をつけたファイル名になります。
例) 12_47_REC、12_47_REC_S01
- 2GBを超えるファイルは自動で分割され、分割されたファイルは、末尾に「_G××」をつけたファイル名になります。
例) 12_47_REC、12_47_REC_G01
- A-B区間リピート再生中(→64)に録音●II ボタンを押すと、聴き比べレッスン(→67)が始まります。
- 録音中に決定ボタンを押しつづけると、頭出しマーク(→68)を設定できます。

録音する(つづき)

重ね録音をする(RD-R2のみ)

RD-R2をお使いの場合は、重ね録音ができます。

本機に保存されているWAV形式のファイルの上に録音を重ねます。元のファイルとは別に、新しい楽曲ファイルが作成されます。1つの曲に、ギターやボーカルなどの録音を、くり返し重ねることもできます。

重ね録音をすると、元のファイル名の末尾に「_T××」をつけた名前で、元のファイルと同じフォルダに保存されます。

例) 「15_47_REC」に重ね録音をした場合:

15_47_REC_T01

お知らせ

- WAV変換コピー(→75)をして次のようなファイルをWAV形式で保存すると、保存したファイルに重ね録音ができます。
 - 音程の調節(→66)をしたファイル
 - MP3/WMA/AAC形式のファイル

1 録音を重ねたい曲を再生する

- ファイルの検索・再生については、**34**ページをご覧ください。

2 重ね録音●II ボタンを押す

重ね録音の待機状態になります。

録音画面が表示され、録音ランプが点滅します。

- 待機中は手順**1**で選んだ曲がくり返し再生されます。**再生▶ II** ボタンを押すと一時停止します。
- 内蔵マイクや外部ステレオマイクを使っているときは、ヘッドホンで音声を聞くことができます。
- 電気楽器、モノラルマイク、または外部機器をつないでいるときは、スピーカーまたはヘッドホンで音声を聞くことができます。
- 録音を中止するときは**停止■** ボタンを押してから、**メニュー** ボタンを押します。

3 ▲/▼ ボタンを長押しして重ね録音感度を選ぶ

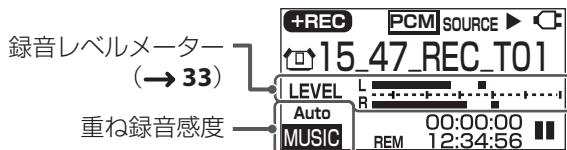

- 録音レベルメーターには、再生音と入力音を合わせたレベルが表示されます。
- 29ページもご覧ください。

4 もう一度、重ね録音●II ボタンを押す

録音ランプが点灯し、再生中の曲の頭から重ね録音が始まります。

- 重ね録音中に重ね録音●II ボタンを押すと、重ね録音が一時停止します。もう一度押すと、重ね録音を再開します。
- 録音中の画面については、32ページをご覧ください。

5 停止■ ボタンを押して録音を終了する

- 停止■ ボタンを押さなくても、再生曲の終わりで録音は自動的に終了します。
- 再生曲はくり返し再生されます。もう一度、同じ曲に重ね録音をするときは、重ね録音●II ボタンを押します。

重ね録音をした内容を見るには

再生▶ II ボタンを押します。録音したばかりの楽曲が再生されます(ワンタッチ再生)。

お知らせ

- 重ね録音できるのは、サンプリング周波数が32kHz~48kHzのWAVファイルのみです。
- 重ね録音をした楽曲は、WAV形式で、再生曲と同じ量子化ビット数/サンプリング周波数で保存されます。
- 重ね録音をした楽曲は、1曲につき最大99個まで保存できます。
- 重ね録音をした曲を再生しながら、さらに録音を重ねることもできます。最大10回まで録音を重ねられます。
ファイル名は、15_47_REC_T01(1回め)、15_47_REC_T01T01(2回め)…のようになります。
- A-B区間リピート再生中(→ 64)に重ね録音●II ボタンを押すと、くり返しの始点から重ね録音が始まります。くり返しの終点で重ね録音も終了します。
- 次の機能は、重ね録音中には働きません。
 - スピードコントロール(→ 65)
 - キーコントロール(→ 66)
 - イコライザ(→ 88)
 - ACS(アクティブクリアサウンド)(→ 38)

録音画面

例:通常の録音のときの画面

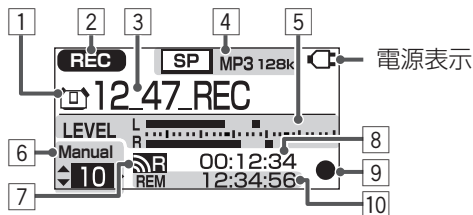

- 1 入力ソース表示
 - :内蔵マイク
 - または:マイク/ライン入力端子(表示は、入力端子の設定によって変わります。)(→26)
 - :ギター入力/コンタクトマイク端子(RD-R2のみ)
- 2 録音の種類
 - REC:通常の録音
 - +REC:重ね録音(RD-R2のみ)
- 3 録音しているファイル名
- 4 録音品質
 - RD-R2をお使いの場合、重ね録音のときは、再生ファイルの状態が表示されます。



▶ (再生中)、|| (一時停止)

- 5 録音レベルメーター(→33)
- 6 録音感度
- 7 録音リバーブ設定(RD-R2のみ)(→86)
- 8 録音経過時間
- 9 ● (録音中)、|| (録音待機)、■ (停止)
- 10 microSDカードに録音できる残り時間

録音レベルメーターの見かた

レベルメーターが振り切れない範囲で感度を高く設定することで、ひずみとノイズの少ない録音ができます。

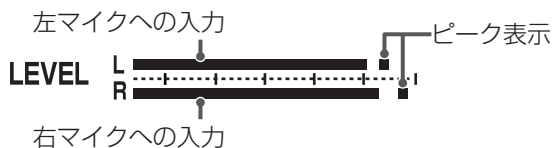

- RD-R2をお使いの場合、ギター入力/コンタクトマイク端子を使った録音では、「L」と「R」の入力レベルが同じになります。
- 入力レベルが高すぎると、表示窓の上のランプが赤く点灯します。

• RD-R1

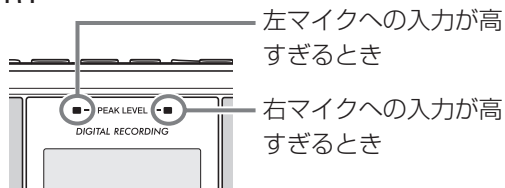

• RD-R2

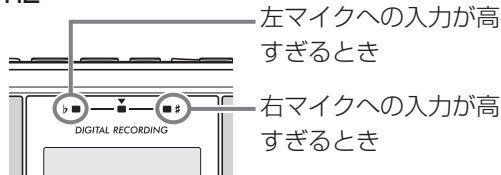

お知らせ

- RD-R2をお使いの場合、メトロノーム使用時はメトロノームランプとして働くため、入力レベルが高くても点灯しません。）
- マイクの感度が低いときは、マイクブーストを切り換えてください。
 - 1 停止■ボタンを押してからメニューボタンを押す
 - 2 「機能/設定」の「録音設定」から、「マイクブースト」を選んで「ブーストオン」にする
詳しくは86ページをご覧ください。
- RD-R2をお使いの場合、ギター入力/コンタクトマイク端子につないだモノラルマイクの感度が低いときは、ギター入力感度の設定も切り換えてください。(→86)

再生する

リスト検索

録音した楽曲ファイルやパソコンから取り込んだ音楽ファイルを、フォルダまたはリストから探すことができます。

・ 録音した楽曲ファイルを探すとき：

メニューの「録音リスト」から探します。録音リストでは、録音日のフォルダが日付の新しい順に、その中の楽曲ファイルは録音時刻の早い順に表示されます。



・ パソコンから取り込んだ音楽ファイルを探すとき：

メニューの「音楽リスト」から探します。タグ情報があるファイルは、タグ情報をもとにしたリストから探すことができます。

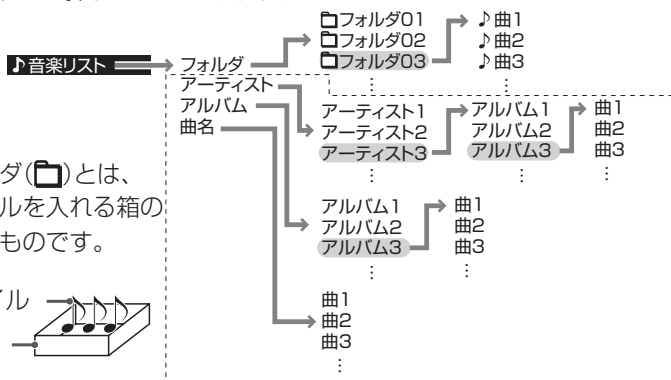

- ・ フォルダ (📁) とは、ファイルを入れる箱のようなものです。

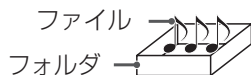

タグ情報からファイルを検索できます。

👉 お知らせ

- ・ タグ情報とは、音楽ファイルに書き込まれた演奏者(アーティスト)、アルバム名、曲名などの情報です。タグ情報がないときは「フォルダ」からファイル名で探します。

ファイルの選びかた

1 メニューボタンを押す

メニューが表示されます。

2 ▲/▼ ボタンを押して「録音リスト」または「音楽リスト」を選び、決定ボタンを押す

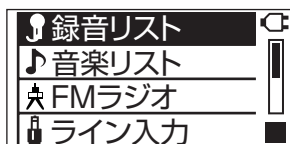

3 ▲/▼ ボタンを押してフォルダまたはリストを選び、決定ボタンを押す

- 再生したいファイルが表示されるまで、同じ操作をくり返します。

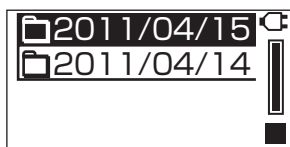

4 ▲/▼ ボタンを押してファイルを選び、決定ボタンを押す

選んだファイルから、リストに表示されている順に再生されます。

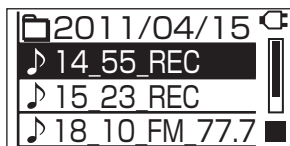

お知らせ

- 選んだフォルダ/リストの最後のファイルの再生が終わると、そのフォルダ/リストの最初の曲に戻り、再生は停止します。
- 再生中の画面と操作については、**37**ページをご覧ください。

カレンダー検索

本機で録音した楽曲ファイルを、カレンダーの日付から探します。

- ・「録音リスト」に保存されているファイルのみ、探すことができます。

1 メニューボタンを押す

メニューが表示されます。

2 ▲/▼ ボタンを押して「カレンダー」を選び、決定ボタンを押す

録音した楽曲がある日付(下線で表示)

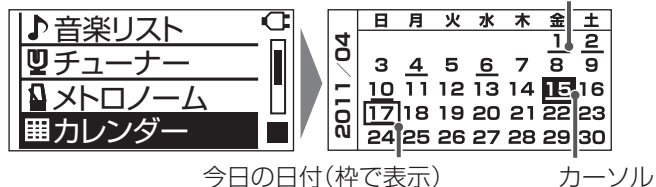

3 録音日を選ぶ

- ・月を選ぶ: 戻る◀◀/▶▶ボタンを押す
- ・録音日を選ぶ: ▲/▼ ボタンを押してカーソルを移動させる(録音した楽曲がある日付のみ、選ぶことができます。)

4 決定ボタンを押す

録音時刻の早い順に楽曲ファイルが表示されます。

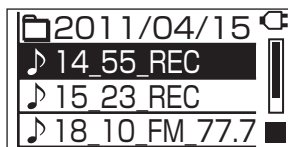

5 ▲/▼ ボタンを押して楽曲ファイルを選び、決定ボタンを押す

再生が始まります。

- ・選んだ録音日フォルダの最後のファイルの再生が終わると、そのフォルダの最初の曲に戻り、再生は停止します。
- ・再生中の画面と操作については、**37**ページをご覧ください。

再生画面

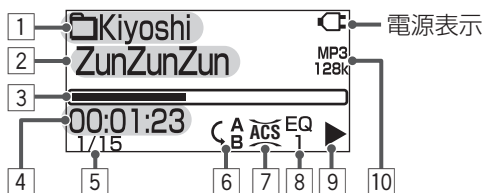

- 1 フォルダ/リストの種類(□:フォルダ/●:アルバム/Ⓜ:アーティスト)
・音楽ファイルを「曲名」から選んだときは、アーティスト名が表示されます。
- 2 曲名(ファイル名)
- 3 再生経過表示
- 4 再生経過時間(または再生残り時間)
- 5 再生中の曲の番号/フォルダ(またはリスト)総曲数
- 6 リピート再生表示(C¹:1曲/C[∞]:全曲/C^{A/B}:A-B区間)(→63、64)
- 7 ACS表示(→38)
- 8 イコライザ設定(EQ1/2/3)(→88)
- 9 ▶(再生中)、|| (一時停止)、■ (停止)、▶▶ (早送り)、◀◀ (早戻し)、
- 10 ファイルの種類とビットレート

再生中の操作

操作	押すボタン
再生、一時停止	再生▶ ボタン
音量調節	音量+/- ボタン
次の曲の頭出し	▶▶ ボタン
再生中の曲の頭出し	戻る ◀◀ ボタン
前の曲の頭出し	戻る ◀◀ ボタンをつづけて2回押す
早送り	▶▶ ボタンを押しつづける
早戻し	戻る ◀◀ ボタンを押しつづける
15秒スキップ	▲/▼ ボタン
再生を止める	停止■ ボタン
再生経過時間と再生残り時間の表示を切り換える	決定ボタン
一つ前の画面に戻る	メニューボタンを押しつづける

よりクリアな音で聞く

ACS(Active Clear Sound: アクティブクリアサウンド)機能を使って、音量を上げても音割れしにくい、クリアな音で聞くことができます。

・この機能は、サンプリング周波数が32kHz～48kHzの曲にのみ働きます。

・RD-R1をお使いの場合

- 1 ACSボタンを押して、ACSを入にする
表示窓に「ACS」と表示されます。
ACSボタンを押すたびにACSが入/切します。

・RD-R2をお使いの場合 (RD-R1をお使いの場合も同様に操作できます。)

- 1 メニューボタンを押す
- 2 ▲/▼ボタンを押して「機能/設定」を選び、**決定**ボタンを押す
- 3 ▲/▼ボタンを押して「再生設定」を選び、**決定**ボタンを押す
- 4 ▲/▼ボタンを押して「ACS」を選び、**決定**ボタンを押す
- 5 ▲/▼ボタンを押して「ACSオン」を選び、**決定**ボタンを押す
ACSを切にするには、「ACSオフ」を選びます。

お知らせ

- ・スピードコントロール(→65)またはキーコントロール(→66)で曲を調節しているときは、ACSは働きません。

入力音と再生音を一緒に聞く (RD-R2のみ)

RD-R2をお使いの場合は、ギター入力/コンタクトマイク端子に電気楽器をつないで、入力音と再生音を一緒に聞くことができます(ミキシング再生)。

「録音リスト」または「音楽リスト」から曲を選んで再生し、再生音に合わせて楽器を演奏してください。

- ・再生音に合わせて楽器の音量を調節してください。(本機で入力感度の調節はできません。)

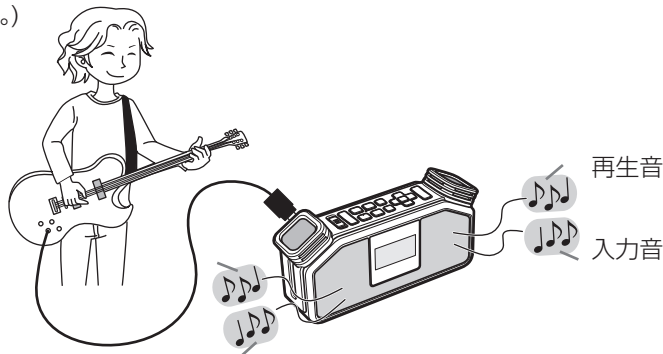

カウントを取ってから始める

演奏や録音を始める前に少し間が欲しいときなどに、カウントを取ってから始めることができます。約5秒前からカウントダウンを行い、再生や録音を開始します。

カウントダウン再生の設定をする

カウントを取ってから再生を始めるには、あらかじめ**再生▶ ||** ボタンを長押ししたときの動作を設定します。

1 メニューボタンを押す

メニューが表示されます。

2 ▲/▼ ボタンを押して「機能/設定」を選び、決定ボタンを押す

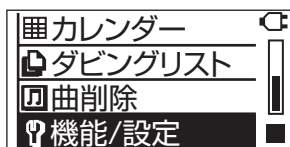

3 ▲/▼ ボタンを押して「再生設定」を選び、決定ボタンを押す



4 ▲/▼ ボタンを押して「再生長押し」を選び、決定ボタンを押す

5 ▲/▼ ボタンを押して「カウントダウン」を選ぶ



・「再生」を選ぶと、**再生▶ ||** ボタンを長押ししても、通常の再生になります。

6 決定ボタンを押す

設定が終わり、メニューに戻ります。

よりクリアな音で聞く

入力音と再生音を一緒に聞く

カウントダウン再生の設定をする

カウントダウン再生をする

演奏や練習を始める前に、約5秒前からカウントダウンを行なったあと、再生を開始することができます。

- ・ カウントダウン再生を行うには、あらかじめ**再生▶ ||** ボタンを長押ししたときの動作を設定する必要があります。**39**ページをご覧ください。

1 カウントダウン再生をする曲を再生する

- ・ ファイルの検索・再生については、**34**ページをご覧ください。

2 再生▶ || ボタンを押す

再生が一時停止されます。

3 再生▶ || ボタンを長押しする

「ピピッ」という音が鳴り、カウントダウンが始まります。



1秒ごとに「ピッ」という音が鳴り、残りのカウントが表示されます。カウントが終了すると、選んだ曲の頭から再生が開始されます。



再生を停止するには

停止■ ボタンを押します。

お知らせ

- ・ あらかじめ**A-B**区間リピート(→**64**)を設定しておくこと、曲の途中からカウントダウン再生ができます。

カウントダウン録音の設定をする

カウントを取ってから録音するには、あらかじめ録音●|| ボタン、重ね録音●|| ボタン(RD-R2のみ)を長押ししたときの動作を設定します。

1 メニューボタンを押す

メニューが表示されます。

2 ▲/▼ ボタンを押して「機能/設定」を選び、決定ボタンを押す



3 ▲/▼ ボタンを押して「録音設定」を選び、決定ボタンを押す



4 ▲/▼ ボタンを押してカウントダウン動作の設定を選び、決定ボタンを押す

- カウントダウンで通常の録音をする場合
「録音長押し」を選び、決定ボタンを押します。
- カウントダウンで重ね録音する場合(RD-R2のみ)
「重ね録音長押し」を選び、決定ボタンを押します。

5 ▲/▼ ボタンを押して「カウントダウン」を選ぶ

- 「録音」または「重ね録音」(RD-R2のみ)を選ぶと、ボタンを長押ししても、通常の録音または重ね録音になります。

6 決定ボタンを押す

設定が終わり、メニューに戻ります。

カウントダウン録音をする

約5秒前からカウントダウンを行なって、録音を開始することができます。

- ・ カウントダウン録音を行うには、あらかじめ**録音●||** ボタンを長押ししたときの動作を設定する必要があります。**41**ページをご覧ください。設定してください。
- ・ 通常の録音については、**28**ページをご覧ください。

1 録音●|| ボタンを押す

録音待機の状態になります。

録音画面が表示され、録音ランプが点滅します。

- ・ 必要に応じて録音感度を設定してください。(→**28**)

2 録音●|| ボタンを長押しする

「ピッ」という音が鳴り、カウントダウンが始まります。



残りのカウントが表示されます。

カウントが終了すると、録音ランプが点灯に変わり、録音が始まります。



3 停止■ ボタンを押して録音を終了する

カウントダウン重ね録音をする(RD-R2のみ)

RD-R2をお使いの場合は、約5秒前からカウントダウンを行なって、重ね録音を開始することができます。

- ・ カウントダウン録音を行うには、あらかじめ**重ね録音●II** ボタンを長押ししたときの動作を設定する必要があります。**41**ページをご覧くださいになり、設定してください。
- ・ 重ね録音については、**30**ページをご覧ください。

1 録音を重ねたい曲を再生する

- ・ ファイルの検索・再生については、**34**ページをご覧ください。

2 重ね録音●II ボタンを押す

重ね録音の待機状態になります。

録音画面が表示され、録音ランプが点滅します。

- ・ 必要に応じて重ね録音感度を設定してください。(→31)

3 重ね録音●II ボタンを長押しする

「ピッ」という音が鳴り、カウントダウンが始まります。



残りのカウントが表示されます。

カウントが終了すると、録音ランプが点灯に変わり、再生中の曲の頭から重ね録音が始まります。



4 停止■ ボタンを押して録音を終了する

手をたたいて始める(ハンドクラップ再生)

離れた位置に置いた本機で曲を再生してダンスの練習を行いたいときなどに、手をたたく(ハンドクラップ)だけで自動で再生を始めることができます。

ハンドクラップ再生の動作を設定する

ハンドクラップ再生を行うには、あらかじめ**再生▶||** ボタンを長押ししたときの動作を設定します。

1 メニューボタンを押す

メニューが表示されます。

2 ▲/▼ ボタンを押して「機能/設定」を選び、決定ボタンを押す

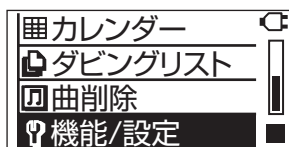

3 ▲/▼ ボタンを押して「再生設定」を選び、決定ボタンを押す

4 ▲/▼ ボタンを押して「再生長押し」を選び、決定ボタンを押す

5 ▲/▼ ボタンを押して「ハンドクラップ」を選ぶ



・「再生」を選ぶと、ボタンを長押ししても、通常の再生になります。

6 決定ボタンを押す

設定が終わり、メニューに戻ります。

ハンドクラップ再生をする

1 ハンドクラップ再生をする曲を再生する

- ・ファイルの検索・再生については、**34**ページをご覧ください。

2 再生▶ || ボタンを押す

再生が一時停止されます。

3 再生▶ || ボタンを長押しする

「ピッピッピッ」という音が鳴り、表示窓上部のランプが消灯して、ハンドクラップ再生の待機状態になります。



4 「ピッピッピッ」のタイミングにならって3回手をたたく

手をたたくときは、本機に向かってはっきりした音が出るようにたたいてください。手をたたく音を3回認識すると再生が始まります。

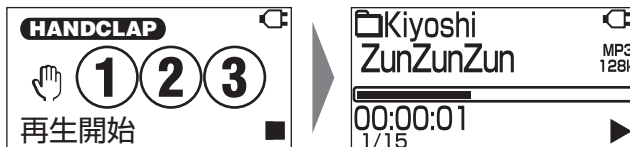

- ・手をたたく間が長すぎると、手がたたかれた回数をもう一度始めから数え直します。手をたたくときは、1秒に2回程度を目安に等間隔でたたいてください。

再生を停止するには

停止■ ボタンを押します。

お知らせ

- ・あらかじめ**A-B**区間リピート(→**64**)を設定しておく、曲の途中からハンドクラップ再生ができます。曲が停止すると再びハンドクラップ再生の待機状態になり、好みのタイミングでくり返し再生できます。
- ・できるだけ騒音や振動の少ない安定した場所に置いてお使いください。
- ・拍手音を認識しにくい場合は、はっきり音が出るように手をたたくか、認識される位置まで本機に近づいてください。
- ・お使いの状況により、拍手音を認識できない、または誤認識する場合があります。そのような場合は、通常の再生(→**34**)またはカウントダウン再生(→**39**)でお使いください。

FMラジオを聞く

お知らせ

- 本機のラジオで受信できる放送はFM放送のみです。

アンテナを調節する

FM放送を聞くときは、本機背面のFMアンテナを伸ばし、向きを調節してください。

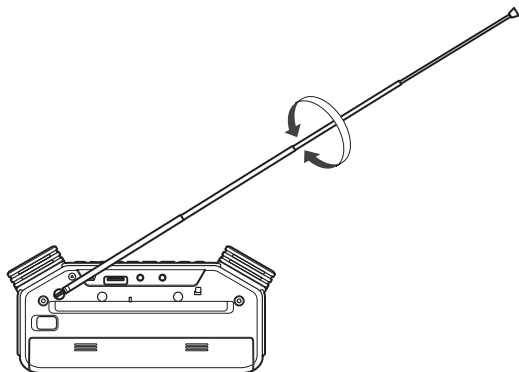

ご注意

- FMアンテナを調節するときは、無理な力を加えないようにしてください。無理に力を加えると、アンテナが曲がったり折れたりする場合があります。

放送局を選ぶ

1 メニューボタンを押す

メニューが表示されます。

2 ▲/▼ ボタンを押して「FMラジオ」を選び、決定ボタンを押す

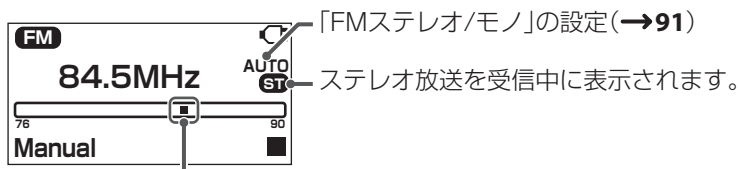

受信している周波数の位置を表します。

3 戻る◀◀/▶▶ボタンを長押しする

自動的に選局が始まり、放送を受信するととまります。

- 選局をとめたいときは、もう一度ボタンを押します。
- 手動で選局するときは、戻る◀◀/▶▶ボタンをくり返し押します。押すたびに、0.1 MHzずつ周波数が変わります。

FMステレオ放送が雑音で聞きにくいときは

FMステレオ放送が雑音で聞きにくいときは、音声をモノラルにすると聞きやすくなる場合があります。音声をモノラルにするには、「FM設定」の「FMステレオ/モノ」を「モノ」に設定します。(→91)

放送局を登録する

FM放送局を最大20局まで登録できます。

自動で登録する(オートプリセット)

1 メニューボタンを押す

メニューが表示されます。

2 ▲/▼ ボタンを押して「FMラジオ」を選び、決定ボタンを押す

3 ▲/▼ ボタンを長押しする

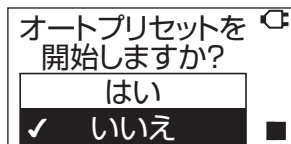

4 ▲/▼ ボタンを押して「はい」を選び、決定ボタンを押す

選局が始まり、受信できる放送局が低い周波数から順番に登録されます。登録が終了すると、プリセット番号1に登録された放送局が受信されます。

お知らせ

- 比較的電波が強い放送局だけを登録したい場合は、「FM設定」の「FMスキャンレベル」を「レベル2」に設定してください。(→91)
- 好きな放送局だけを登録したい場合は、手動で選局して登録してください。(→48)
- オートプリセットを実行すると、それまでに登録された放送局はすべて削除されます。

放送局
を選ぶ

放送局
を登録
する

→ 次のページにつづく

放送局を登録する(つづき)

手動で登録する(マニュアルプリセット)

- 1 プリセットしたい局を受信する
- 2 決定ボタンを長押しする

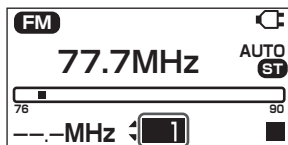

プリセット番号

- 3 ▲/▼ ボタンを押して登録するプリセット番号を選び、決定ボタンを押す

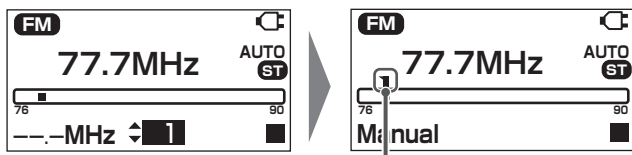

プリセットされた周波数の位置

登録したプリセット番号の受信画面になります。

登録した放送局を選ぶ

▲/▼ ボタンを押してプリセット番号を選ぶ

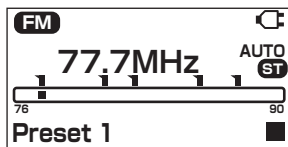

登録した放送局を削除する

- 1 削除するプリセット番号を選び、A-BC➡/削除ボタンを長押しする
「削除しますか?」と表示されます。
- 2 ▲/▼ ボタンを押して「はい」を選び、決定ボタンを押す

放送を録音する

FM放送を録音すると、録音開始時刻や周波数がファイル名になり、録音日ごとのフォルダに保存されます。

例) 2011年4月14日12時47分に77.7MHzの放送局の録音を始めた場合:

フォルダ名: 2011/04/14

ファイル名: 12_47_FM_77.7

1 録音する放送局を選ぶ

- 放送局の選び方については、**46～48**ページをご覧ください。

2 録音●II ボタンを押す

録音ランプが点灯し、録音が始まります。

- FM放送を録音するときは、録音感度は設定できません。

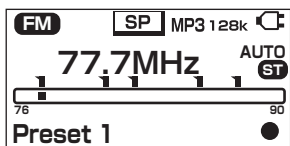

録音中に録音●II ボタンを押すと、録音が一時停止します。もう一度押すと、録音を再開します。

3 停止■ ボタンを押して録音を終了する

録音した内容を聞くには

再生▶ II ボタンを押します。録音したばかりの楽曲が再生されます(ワンタッチ再生)。あとから聞くときは、「録音リスト」(→ **34**)または「カレンダー」(→ **36**)からファイルを探すことができます。

お知らせ

- 録音品質の設定については、**27**ページをご覧ください。
また、収録時間のめやすについては、**103**ページをご覧ください。
- 録音を24時間続けると、自動的に停止します。
- 2GBを超えるファイルは自動で分割され、分割されたファイルは、末尾に「_G××」をつけたファイル名になります。
例) 12_47_FM_77.7_G01

外部機器の音を聞く

外部機器の音を聞く

マイク/ライン入力端子につないだ機器の再生音を本機のスピーカーで聞くことができます。

1 マイク/ライン入力端子に再生機器をつなぐ

2 メニューボタンを押す

メニューが表示されます。



3 ▲/▼ ボタンを押して「ライン入力」を選び、決定ボタンを押す

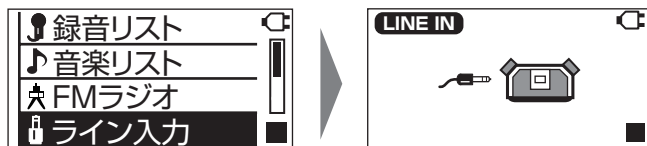

4 再生機器側で再生を始める

5 音量+/- ボタンを押して、音量を調節する

お知らせ

- 本機で入力レベルの調節はできません。音が歪むときは、再生機器の出力レベルを調節してください。
- RD-R2をお使いの場合、ギター入力/コンタクトマイク端子につないだ機器の音声を「ライン入力」で聞くことはできません。

タイマーを使う

タイマーを使うときは、あらかじめ日付と時刻を正しく設定してください。(→18)

再生タイマーを使う

指定した時刻に自動的に電源が入り、FMラジオや、microSDカードに記録された曲を再生します。

タイマー開始時刻の1分前までに操作を完了してください。

1 メニューボタンを押す

メニューが表示されます。

- ・メニューボタンを押しつづけると、現在時刻を確認できます。

2 ▲/▼ ボタンを押して「機能/設定」を選び、決定ボタンを押す

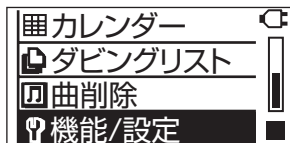

3 ▲/▼ ボタンを押して「システム設定」を選び、決定ボタンを押す

4 ▲/▼ ボタンを押して「タイマー設定」を選び、決定ボタンを押す

5 ▲/▼ ボタンを押して再生タイマーを選ぶ



- ・FMラジオを聞く場合
「FM再生」を選びます。
- ・microSDカードに記録された曲を聞く場合
「microSD再生」を選びます。

6 決定ボタンを押す



時刻の設定画面が表示されます。

再生タイマーを使う(つづき)

7 再生タイマーの時刻を設定する

再生タイマーの開始時刻と終了時刻を設定します。

- ・カーソルを移動する:

戻る◀◀/▶▶ボタンを押す

- ・時・分を合わせる:

▲/▼ボタンを押す

8 終了時刻の「分」にカーソルを合わせて決定ボタンを押す

設定が終わり、メニューに戻ります。

- ・開始時刻と終了時刻が同じときは、「開始時刻と終了時刻が同じです」と表示され、設定できません。終了時刻を開始時刻より後の時刻に設定してください。

9 聞きたい放送局または曲を選ぶ

- ・FMラジオを聞く場合

選局については、**46～48**ページをご覧ください。

- ・microSDカードに記録された曲を聞く場合

ファイルの検索・再生については、**34**ページをご覧ください。

10 電源/タイマースイッチを「タイマー」側にスライドする



電源が切れ、再生タイマーの待機状態になります。

- ・タイマーの待機中は、本機を使用することはできません。

設定した開始時刻になると

開始時刻の約1分前になると自動で電源が入り、「タイマー準備中」と表示されます。

開始時刻になると、選んだ放送局または曲が再生されます。

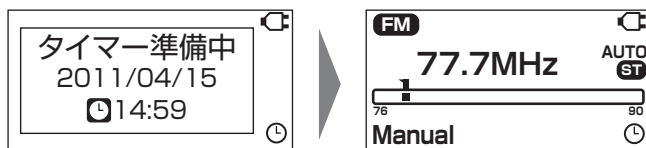

設定した終了時刻になると、自動で電源が切れます。

お知らせ

- ・再生タイマーの動作中は、**音量+/-** ボタン以外の操作はできません。

再生タイマーを切にするには

電源/タイマースイッチをまん中の位置にスライドします。

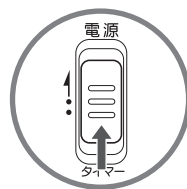

お知らせ

- 再生タイマーの動作中に電源/タイマースイッチをまん中の位置にスライドすると、通常の再生になります。
この場合、設定した終了時刻が来ても、電源は切れず、再生も停止しません。
- 電源/タイマースイッチを「タイマー」側にスライドしておくと、毎日同じ設定時刻にタイマーが動作します。

FM録音タイマーを使う

指定した時刻に自動的に電源が入り、FMラジオを録音できます。

- 通常のFM録音については、49ページをご覧ください。

タイマー開始時刻の1分前までに操作を完了してください。

1 メニューボタンを押す

メニューが表示されます。

2 ▲/▼ ボタンを押して「機能/設定」を選び、決定ボタンを押す

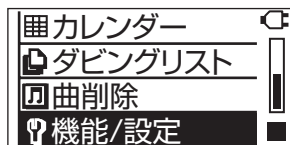

3 ▲/▼ ボタンを押して「システム設定」を選び、決定ボタンを押す

4 ▲/▼ ボタンを押して「タイマー設定」を選び、決定ボタンを押す

5 ▲/▼ ボタンを押して「FM録音」を選ぶ



再生タイマーを使う

FM録音タイマーを使う

→ 次のページにつづく

FM録音タイマーを使う(つづき)

6 決定ボタンを押す



時刻の設定画面が表示されます。

7 FM録音タイマーの時刻を設定する

録音タイマーの開始時刻と終了時刻を設定します。

- カーソルを移動する:

戻る◀◀/▶▶ボタンを押す

- 時・分を合わせる:

▲/▼ボタンを押す



8 終了時刻の「分」にカーソルを合わせて決定ボタンを押す

設定が終わり、メニューに戻ります。

- 開始時刻と終了時刻が同じときは、「開始時刻と終了時刻が同じです」と表示され、設定できません。終了時刻を開始時刻より後の時刻に設定してください。
- 「カードの空き容量が少ないため最後まで録音できません」と表示されたときは、不要なファイルを削除してください。(→76)

9 録音する放送局を選ぶ

- 選局については、46～48ページをご覧ください。

10 電源/タイマースイッチを「タイマー」側にスライドする



電源が切れ、録音タイマーの待機状態になります。

- タイマーの待機中は、本機を使用することはできません。

設定した開始時刻になると

開始時刻の約1分前になると自動で電源が入り、「タイマー準備中」と表示されます。開始時刻になると、選んだ放送局の録音が始まります。

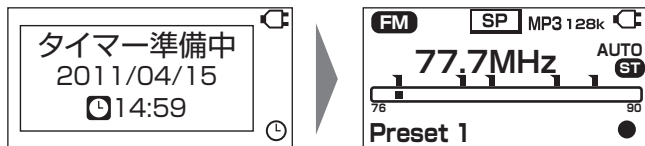

設定した終了時刻になると、自動で録音が停止し、電源が切れます。

- 録音したファイルは、「録音リスト」(→34)または「カレンダー」(→36)から探すことができます。

お知らせ

- FMラジオ以外のタイマー録音はできません。
- 録音タイマーの動作中は、音量+/- ボタン以外の操作はできません。
- 録音タイマーの動作中は音量は自動的に「0」になります。音を聞きたいときは、音量 +/- ボタンで音量を調節してください。

録音タイマーを切にするには

電源/タイマースイッチをまん中の位置にスライドします。

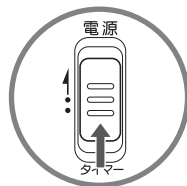

お知らせ

- 録音品質の設定については、27ページをご覧ください。また、収録時間のめやすについては、103ページをご覧ください。
- 録音タイマーの動作中に電源/タイマースイッチをまん中の位置にスライドすると、通常の録音になります。この場合、設定した終了時刻が来ても、電源は切れず、録音も停止しません。
- 電源/タイマースイッチを「タイマー」側にスライドしておくと、毎日同じ設定時刻にタイマーが動作します。
- 現在挿入されているmicroSDカード以外のカードに録音するときは、タイマーを設定する前に差し替えてください。タイマー待機状態で大容量のカードに差し替えた場合、電源が入って動作できるようになるまで時間がかかり、録音の開始が遅れることがあります。

チューニングする(RD-R2のみ)

楽器をチューニングする

RD-R2をお使いの場合は、楽器のチューニングができます。

次の2通りのチューニングができます。

・クロマチックチューナー

本機に入力された楽器の音と基準音とのずれを、画面とランプでお知らせします。

・チューニングトーン

本機から出る各音の基準音を聞きながら、チューニングします。

本機のチューナーは、KORG社製のエンジンを採用しています。

クロマチックチューナー

1 メニューボタンを押す

メニューが表示されます。

2 ▲/▼ ボタンを押して「チューナー」を選び、決定ボタンを押す

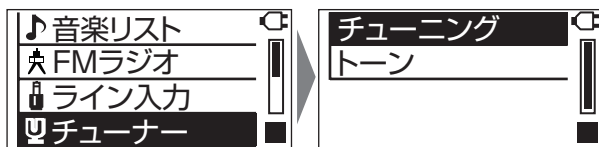

3 「チューニング」が選ばれているのを確認して、決定ボタンを押す

4 ▲/▼ ボタンを押して基準となる音の高さを選ぶ

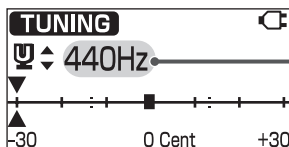

基準となる音の高さ
(A音の周波数)

- ・ 選べる範囲:
410Hz~480Hz

5 楽器を単音で鳴らす

画面に合わせたい音が表示されるよう、おおまかにチューニングします。

- ・ 内蔵マイクを使っているときは、雑音の少ない場所で、できるだけ楽器をマイク(L側)に近づけてください。

- コンタクトマイク、電気楽器、または外部マイクを本機につないでチューニングすることもできます。(このとき、本機の内蔵マイクは動きません。)

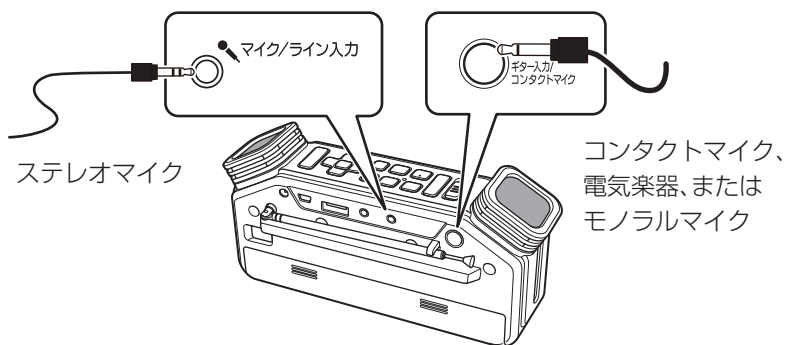

6 チューニング目盛りとランプを見ながらチューニングする

例: 楽器の音(G音)が、目標(基準音)より少し高いとき

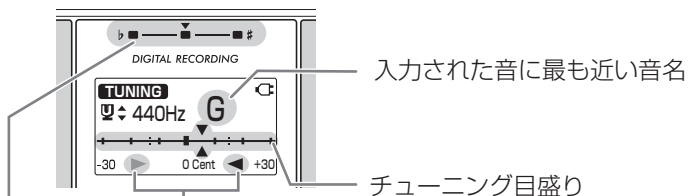

基準音よりも低いときは▶、高いときは◀が表示されます。音が合うと、両方表示されます。

音のずれ	ランプ	b	▼	#
低い		●	○	○
やや低い		●	◐	○
なし(ぴったり)		○	◐	○
やや高い		○	◐	●
高い		○	○	●

- : 点灯(赤)
- ◐: 点灯(緑)
- : 消灯

楽器をチューニングする(つづき)

G音が基準音にぴったり合ったときのランプと表示例

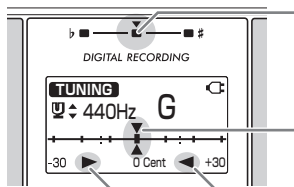

▼ランプが緑色に点灯し、他は消灯します。

目盛りの中央を指します。
(0 Cent)

両方とも表示されます。

- 他の音も同様にチューニングしてください。
- チューニングが終わったら、**メニュー**ボタンを押してメニューに戻ります。

お知らせ

- 本機のチューニングの基準は、ピアノなどの調律に使う平均律です。純正律でチューニングするときは、長3度および短3度の音を図のように合わせてください。



- 倍音を多く含む音色や減衰が速い楽器音などは、測定できない場合があります。
- 電気楽器を本機につないでチューニングするときは、楽器の音量を調節してください。
- 電気楽器をつなぐときは、エフェクターなどを通さずに、直接つないでください。

チューニングトーン

1 メニューボタンを押す

メニューが表示されます。

2 ▲/▼ボタンを押して「チューナー」を選び、決定ボタンを押す

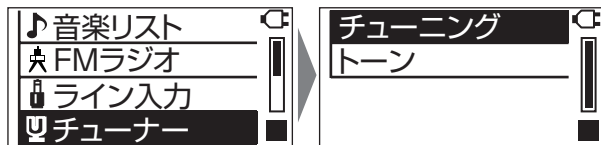

3 ▼ ボタンを押して「トーン」を選び、決定ボタンを押す

本機から基準音が聞こえます。

4 ▲ / ▼ ボタンを押して、A音の周波数を選ぶ



A音の周波数

・ 選べる範囲:

410Hz~480Hz

5 ►► ボタンを押して、カーソルを「音名」に移動する



6 ▲ / ▼ ボタンを押して、音名を選ぶ

手順4で選んだA音の周波数を基準にして、選んだ音が本機から聞こえます。

・ 次の音名が選べます。

C ↔ C# ↔ D ↔ Eb ↔ E ↔ F ↔ F# ↔ G ↔ G# ↔ A ↔ Bb ↔
 B ↔ C 8va ↔ C# 8va ↔ D 8va ↔ Eb 8va ↔ E 8va ↔ F 8va ↔
 F# 8va ↔ G 8va ↔ G# 8va ↔ A 8va ↔ Bb 8va ↔ B 8va ↔ 始め
 に戻る

(「8va」はオクターブ上を表します。)

7 楽器をチューニングする

- ・ ほかの音を合わせるときは、手順6と7をくり返します。
- ・ 音量+/-ボタンで、基準音の音量を調節できます。
- ・ 基準音を止めるには、決定ボタンまたは■ボタンを押します。再開するには、決定ボタンまたは再生►||ボタンを押します。

メトロノームを使う(RD-R2のみ)

メトロノームを使う

RD-R2をお使いの場合は、本機をメトロノームとして使うことができます。

本機のメトロノームは、KORG社製のエンジンを採用しています。

メニューボタンを押す

メニューが表示されます。

1 ▲/▼ ボタンを押して「メトロノーム」を選び、決定ボタンを押す

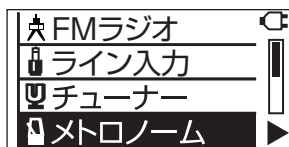

2 お好みの速さで、停止■ ボタンをつづけて4回以上押す

停止■ ボタンを押すと確認音が出ます。

押した速さに合わせて、自動的にテンポが変わります。(TAP入力)

・ ▲/▼ ボタンを押してテンポを調節することもできます。



調節できる範囲: ♩ =
30(LARGHISSIMO)~
250(PRESTISSIMO)

3 ▶▶ ボタンを押してカーソルを「拍子」に移動する

4 ▲/▼ ボタンを押して拍子を選ぶ



選べる範囲:
0拍子~7拍子

・ 裏拍をとりたいたいときや、変拍子などで拍子を取りたくないときは、0拍子を選んでください。

5 決定ボタンを押す

本機からリズム音が聞こえ、リズムに合わせてランプが光ります。

赤いランプが一拍ずつ交互に光ります

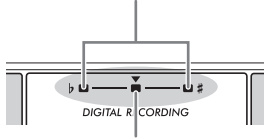

緑色のランプが拍子の一拍めで光ります(0拍子のときは光りません)

- 音量+/-ボタンで、リズム音の音量を調節できます。
- メトロノームを止めるには、**決定**ボタンまたは**停止**■ボタンを押します。再開するには、**決定**ボタンまたは**再生**▶||ボタンを押します。

👉 お知らせ

- メトロノーム使用中に**録音**●||ボタンを押すと、メトロノームを使いながら録音できます。録音中は、リズム音は鳴らずに、光るランプでリズムをお知らせします。
- リズム音は4種類から選ぶことができます。

リズム音を変える

1 メニューボタンを押す

メニューが表示されます。

2 ▲/▼ボタンを押して「機能/設定」を選び、決定ボタンを押す

3 ▲/▼ボタンを押して「システム設定」を選び、決定ボタンを押す

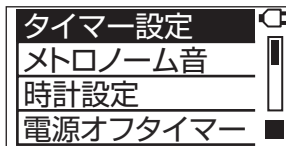

4 ▲/▼ボタンを押して「メトロノーム音」を選び、決定ボタンを押す

→ 次のページにつづく

メトロノームを使う(つづき)

5 ▲/▼ ボタンを押してメトロノームのリズム音を選び、決定ボタンを押す

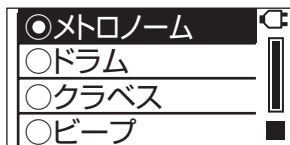

メトロノーム	通常のメトロノーム音でリズムを刻みます(お買い上げ時の設定)。
ドラム	ドラム音でリズムを刻みます。
クラベス	クラベス音でリズムを刻みます。
ビープ	「ピッポッポッ…」という電子音でリズムを刻みます。

メニューに戻ります。

- リズム音を確認するには、**メニュー**ボタンを押してから「メトロノーム」を選んで**決定**ボタンを押し、**停止**ボタンを押します。

便利な機能

くり返し聞く(1曲リピート、全曲リピート)

同じ曲やすべての曲をくり返し再生できます。

1 メニューボタンを押す

メニューが表示されます。

2 ▲/▼ ボタンを押して「機能/設定」を選び、決定ボタンを押す

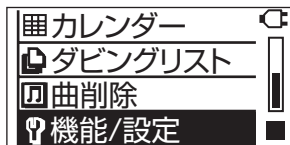

3 ▲/▼ ボタンを押して「再生設定」を選び、決定ボタンを押す





4 ▲/▼ ボタンを押して「リピート」を選び、決定ボタンを押す



5 ▲/▼ ボタンでくり返しの種類を選び、決定ボタンを押す



オフ	くり返しをやめます(お買い上げ時の設定)。
1曲リピート	1曲をくり返します。再生画面に  が表示されます。
全曲リピート	再生しているフォルダ/リストのすべての曲をくり返します。再生画面に  が表示されます。

メニューに戻ります。

- 再生画面に戻るには、再生▶ || ボタンを押します。

メトロノームを使う

くり返し聞く(1曲リピート、全曲リピート)

一部分をくり返し聞く(A-B区間リピート)

曲の再生中に、曲の一部分(「サビ部分だけ」など)をくり返して再生できます。

1 曲を再生する

2 くり返しの始点(A点)でA-B◀/削除ボタンを押す

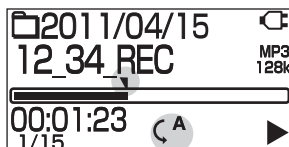

3 くり返しの終点(B点)でA-B◀/削除ボタンを押す

- A点とB点の間隔は、2秒以上あけてください。
- A点から曲の終わりまでが2秒以下のときは、A-B区間リピートはできません。

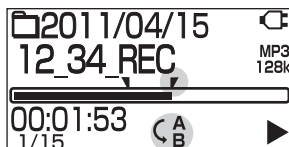

指定した部分がくり返し再生されます。

- A-B区間リピートをやめるには、もう一度A-B◀/削除ボタンを押します。

お知らせ

- 曲をまたいでのA-B区間リピートはできません。
- 戻る|◀◀/▶▶|ボタンで頭出しをしたり別の曲を選ぶと、A-B区間リピートは解除されます。
- A-B区間リピートで指定した部分だけを、別のファイルとして保存できます。(A-B区間コピー)(→70)
- RD-R2をお使いの場合は、A-B区間リピートで指定した部分だけに、重ね録音をすることができます。(→30)
- A-B区間リピートで指定したフレーズをお手本にして、同じ部分の練習を録音できます。録音したあとは、お手本と練習を聴き比べることができます。
 - 1 お手本にするフレーズを決めて、A-B区間リピート再生をする
 - 2 メニューを表示させて、「機能/設定」の「機能選択」から、「聴き比べレッスン」を選ぶ
お手本のフレーズが始めから再生されます。
 - 「ピッ」と音が鳴ったら、練習の録音を始めてください。
 - 録音が終わると「ピピッ」と音が鳴り、お手本と練習が交互に再生されます。
 「聴き比べレッスン」について詳しくは、67ページをご覧ください。

再生速度を変える(スピードコントロール)

キー(音の高さ)を変えずに、曲を速く再生したり、遅く再生したりできます。

- この機能を使うには、「機能/設定」の「再生設定」から「キー/スピード」を選んで、あらかじめ「スピード」に設定します(→88)。(お買い上げ時は、「スピード」に設定されています。)
- この機能は、サンプリング周波数が32kHz~48kHzの曲にのみ働きます。

再生中にキー/スピード+/-ボタンを押す

- 速くする: **キー/スピード+**ボタン(~150%)
- 遅くする: **キー/スピード-**ボタン(~50%)
- 通常の再生速度に戻すときは、「100%」に合わせてください。

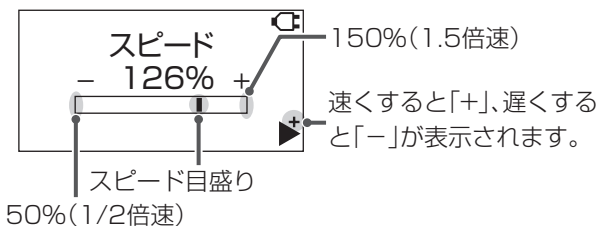

👉 お知らせ

- 次のときは、通常の再生速度に戻ります。
 - 曲が変わったとき
 - **キー/スピード+**ボタンの設定(→88)を、「スピード」から「キー(半音)」または「キー(1/10半音)」に変えたとき
- AAC形式の音楽ファイルには119%を超える速度を設定できません。

音程を変える(キーコントロール)

再生速度を変えずに、音程を高くしたり、低くしたりできます。

- この機能を使うには、「機能/設定」の「再生設定」から「キー/スピード」を選んで、あらかじめ「キー(半音)」または「キー(1/10半音)」に設定します(→88)。(お買い上げ時は、「スピード」に設定されています。)
- この機能は、サンプリング周波数が32kHz~48kHzの曲にのみ働きます。

再生中にキー/スピード +/- ボタンを押す

- 高くする: キー/スピード+ボタン(~#6)
- 低くする: キー/スピード-ボタン(~b6)

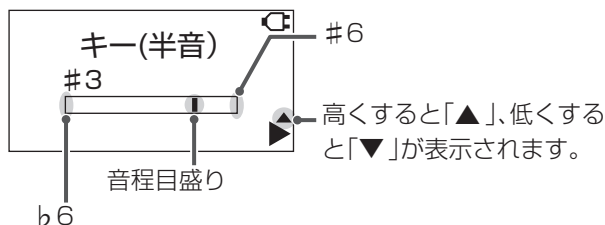

- 通常の音程に戻すときは、音程目盛りを中央に合わせてください。

お知らせ

- 次のときは、通常の音程に戻ります。
 - 曲が変わったとき
 - キー/スピード +/- ボタンの設定(→88)を、「スピード」に変えたとき
- RD-R2をお使いの場合は、音程を変えた状態で、別のファイルとして保存できます(WAV変換コピー)(→75)。また、音程を変えた状態で保存したファイルに、録音を重ねることができます(→30)。

くり返し練習する(聴き比べレッスン)

お手本再生につづけて練習を録音し、お手本と練習を聴き比べられます。くり返し練習できるので、集中して練習したいフレーズがあるときに便利です。

お知らせ

- 再生速度(→65)または音程(→66)を変えた状態の曲をお手本にすることもできます。聴き比べレッスンを終了すると、通常の方法または音程に戻ります。

1 お手本にしたいフレーズを決める

- 64ページの手順に従って、お手本にしたいフレーズでA-B区間リピート再生をします。

2 録音●II ボタンを押す

「ピピッ」と音が鳴り、お手本にするフレーズの再生が始まります。録音ランプが点滅します。

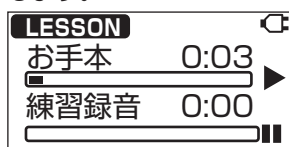

- 再生が終わると「ピッ」と音が鳴り、録音ランプが点灯に変わります。録音が始まります。

3 演奏を始める



- 練習は、お手本の再生時間よりも約10%長く録音できます。たとえば、お手本が1分の場合、1分6秒たつと練習録音は自動で終わります。(早めに録音を終わるときは、**停止■** ボタンを押します。)

録音が終わると、「ピピッ」と音が鳴り、お手本と練習が交互に再生されます。

もう一度録音するとき

手順2と3をくり返して、何度でも練習できます。

お手本と練習の再生を切り換えるには

▶▶I ボタンを押します。

- お手本または練習の再生中は、一時停止、停止、早送り/早戻しなどの操作もできます。

聴き比べレッスンをやめるには

メニューボタンまたはA-B◀/削除ボタンを押します。

- 聴き比べレッスンを終了すると、練習の録音は自動的に消去されます。

→次のページにつづく

くり返し練習する(聴き比べレッスン)(つづき)

お知らせ

- ・ お手本のフレーズは、最長5分まで指定できます。(再生速度を変えると、指定できる時間が短くなることがあります。)
- ・ 練習録音の録音感度は、「機能/設定」の「録音設定」から、「録音感度」を選んで変更できます(→87)。
- ・ 「機能/設定」の「機能選択」から「聴き比べレッスン」を選んで、聴き比べレッスンを始めることもできます。このとき、フレーズ(A-B区間)を指定していないと、1曲の練習になります。

頭出しマークをつける(簡単頭出し)

好きなところで簡単に頭出しができるように、曲にマークをつけられます。

1 曲を再生する

2 頭出しマークをつけたいところで決定ボタンを押しつづける

- ・ 頭出しマークが表示されたら、ボタンをはなします。

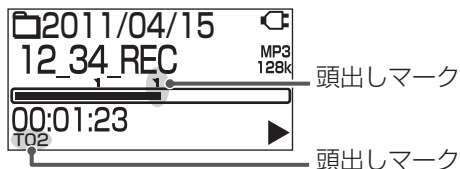

- ・ 頭出しマークをつけると、頭出しマーク番号が3秒間表示されます。
- ・ 複数の頭出しマークをつけるには、手順2をくり返します。

お知らせ

- ・ 頭出しマークは、録音中の曲(FM録音を除く)にもつけることができます。
- ・ 頭出しマークは、1曲に99か所までつけることができます。
- ・ 次の頭出しマークとの間は、2秒以上の間隔をあげてください。
- ・ 頭出しマークは、解除するまで保存されます。
- ・ 頭出しマークをつけた曲を本機でダビングすると(→73)、ダビングした曲でも頭出しが有効になります。
- ・ 本機でつけた頭出しマークは、ほかのRD-R1/RD-R2にmicroSDカードを挿入したときも有効です。

頭出しするには

戻る◀◀/▶▶▶ボタンを押します。

- ・ 戻る◀◀/▶▶▶ボタンを押すと、頭出しマーク番号が3秒間表示されます。
- ・ 停止中に戻る◀◀/▶▶▶ボタンを押して頭出しマークを選び、A-B◀/削除ボタンを押すと、A-B区間リピート(→64)のA点・B点に設定することができます。

頭出しマークを解除する

曲ごとの一括解除と、個々の解除ができます。

曲ごとに一括で解除する

頭出しマークを解除する曲の再生中または停止中に…

1 メニューボタンを押す

メニューが表示されます。

2 ▲/▼ボタンを押して「機能/設定」を選び、決定ボタンを押す

3 ▲/▼ボタンを押して「再生設定」を選び、決定ボタンを押す

4 ▲/▼ボタンを押して「頭だしマーク解除」を選び、決定ボタンを押す

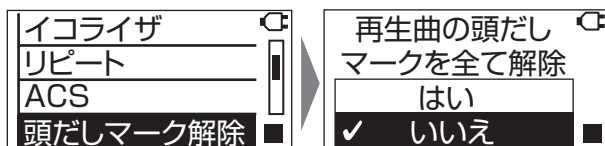

5 ▲ボタンを押して「はい」を選び、決定ボタンを押す

頭出しマークが解除され、再生画面に戻ります。

- ・ 「いいえ」を選ぶと、前の画面に戻ります。再生画面に戻るには、再生▶▶▶ II ボタンを押します。

一つずつ解除する

頭出しマークを解除する曲の停止中に…

戻る◀◀/▶▶▶ボタンを押して解除する頭出しマークを選び、決定ボタンを押し続ける

選んだ頭出しマークが解除されます。

一部分を保存する(A-B区間コピー)

本機で録音した楽曲ファイルまたはMP3/WAV形式の音楽ファイルの一部をコピーして、別のファイルとして保存できます。



元のファイルと同じフォルダに、元のファイル名の末尾に「_A××」をつけた名前で保存されます。

お知らせ

- WMA/AAC形式の音楽ファイルのA-B区間コピーはできません。
- 一つのファイルから、最大99回のA-B区間コピーができます。
- コピーしたファイルは、元のファイルと同じフォルダに、コピーした順に保存されます。

1 コピーする部分を決める

- 64ページの手順に従って、コピーしたい部分のA-B区間リピートをします。

2 メニューボタンを押す

メニューが表示されます。

3 ▲/▼ ボタンを押して「機能/設定」を選び、決定ボタンを押す

4 「機能選択」が選ばれているのを確認して、決定ボタンを押す

5 ▲/▼ ボタンを押して「AB区間コピー」を選び、決定ボタンを押す



6 ▲ ボタンを押して「はい」を選び、決定ボタンを押す

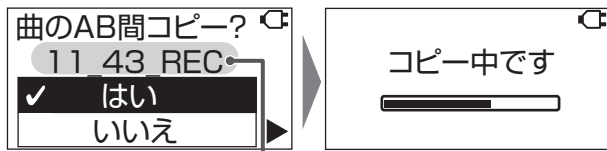

コピーするファイル名

コピーが終わると、メニューに戻ります。

- 再生画面に戻るには、再生▶ || ボタンを押します。

音声タイトル機能を使う

microSDカードを交換したときに、あらかじめ録音した音声タイトルを自動で再生することができます。

一人で複数のmicroSDカードを使い分けるときや、お友だちとmicroSDカードを交換したときに、どのカードかがわかって便利です。

音声タイトルがmicroSDカードに録音されていると、次のときに音声タイトルを再生します。

- 本機の電源が入っていて、microSDカードを挿入したとき
- 別のmicroSDカードに交換して、本機の電源を入れたとき

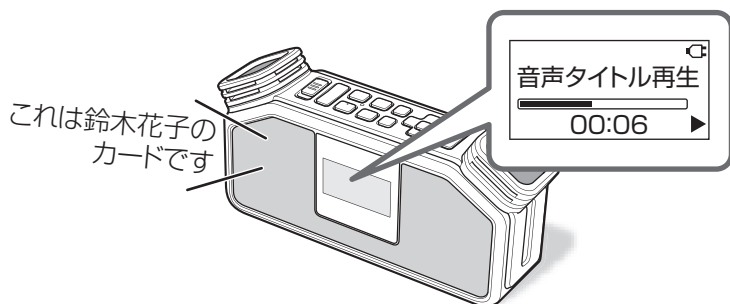

音声タイトルを録音する

- 1 **メニューボタン**を押す
メニューが表示されます。
- 2 **▲/▼ボタン**を押して「機能/設定」を選び、**決定ボタン**を押す

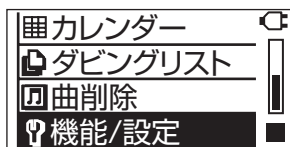

- 3 「機能選択」が選ばれているのを確認して、**決定ボタン**を押す



音声タイトル機能を使う(つづき)

4 ▲/▼ ボタンを押して「音声タイトル」を選び、決定ボタンを押す

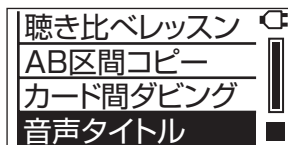

5 「音声タイトル録音」が選ばれているのを確認して、決定ボタンを押す

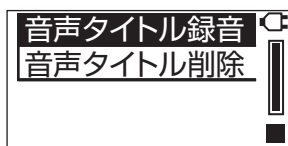

• **新規に音声タイトルを録音する場合**

録音ランプが点灯し、録音が始まります。本体のマイクに向かって「これは鈴木花子のカードです」などと話してください。(最大10秒)
手順7へ進んでください。

• **すでに録音されている音声タイトルを上書きする場合**

音声タイトルを変更するかどうかの確認画面が表示されます。
手順6へ進んでください。

6 ▲ ボタンを押して「はい」を選び、決定ボタンを押す

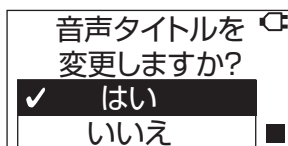

録音ランプが点灯し、録音が始まります。本体のマイクに向かって「これは鈴木花子のカードです」などと話してください。

7 話し終わったら、停止■ ボタンを押す

- **停止■** ボタンを押さなくても、10秒たつと自動的に録音が終了します。

音声タイトルを削除するには

手順5で「音声タイトル削除」を選びます。

 **お知らせ**

- 音声タイトルは、microSDカード1枚につき1件録音できます。

曲をダビングする

microSDカードに入っている曲(ファイル)を、パソコンを使わずにほかのmicroSDカードにダビング(コピー)することができます。

お知らせ

- ダビング先のmicroSDカードは、あらかじめ本機でフォーマットしてください。(→ 95)
- 1曲ずつダビングします。一度に複数のファイルをダビングするときは、パソコンにファイルをコピーして、パソコンから別のmicroSDカードにコピーしてください。(→ 81)
- 頭出しマーク(→68)をつけた曲をダビングすると、ダビングした曲でも頭出しが有効になります。

1 ダビングしたいファイルを再生し、停止する

2 メニューボタンを押す

メニューが表示されます。

3 ▲/▼ ボタンを押して「機能/設定」を選び、決定ボタンを押す

4 「機能選択」が選ばれているのを確認して、決定ボタンを押す

5 ▲/▼ ボタンを押して「カード間ダビング」を選び、決定ボタンを押す

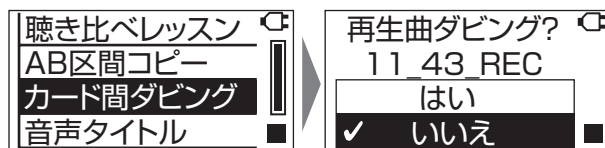

6 ▲ ボタンを押して「はい」を選び、決定ボタンを押す

「ダビング準備中 カードを抜かないで下さい」と表示され、ダビングの準備(microSDカードから内蔵メモリーへのダビング)が始まります。

ダビングの準備が終わると、「準備が完了しました。カードを交換してください」と表示されます。

7 microSDカードを入れ替える

「このカードにダビングしますか」と表示されます。

- microSDカードに音声タイトルが録音されているときは、音声タイトルが再生されます。そのまま手順8へ進んでください。

音声タイトル機能を使う

曲をダビングする

→ 次のページにつづく

曲をダビングする(つづき)

8 ▲ ボタンを押して「はい」を選び、決定ボタンを押す

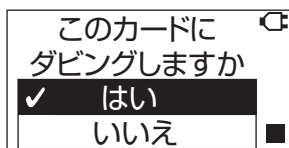

「ダビング中 カードを抜かないで下さい」と表示され、内蔵メモリーからmicroSDカードへ、ダビングが始まります。

ダビングが終わると、「他のカードへダビングしますか」と表示されます。

- **ほかのmicroSDカードにもダビングするとき**

「はい」を選んで**決定**ボタンを押し、手順7と8をくり返します。

- **ダビングを終了するとき**

「いいえ」を選んで**決定**ボタンを押します。

ダビングが終了し、メニューに戻ります。

再生画面に戻るには、**再生▶ ||** ボタンを押します。

ご注意

- ダビング準備中とダビング中は、microSDカードを抜かないでください。
- ダビング先のmicroSDカードに十分な空き容量がないと、ダビングができない場合があります。
- 70MBを超えるサイズのファイルは、ダビングできません。パソコンを使ってコピーしてください。

ダビングの途中で中止するときは

メニューボタンを押します。

「ダビングを終了 メニューへ移動?」と表示されます。

中止するときは、**▲** ボタンを押して「はい」を選び、**決定**ボタンを押してください。

ダビングしたファイルを再生するときは

メニューの「ダビングリスト」からファイルを選びます。

- 本機で録音されたファイルは、次のように表示されます。

例: 2011年4月14日12時34分の録音ファイル

ダビング元のファイル名	ダビングリストの表示
12_34_REC	110414_1234

調節した曲を保存する(WAV変換コピー)(RD-R2のみ)

RD-R2をお使いの場合は、音程を変えた曲(→66)を、別のファイルとして保存できます。新しいファイルは、WAV形式で保存されます。

お知らせ

- WAV変換コピーをしたファイルは、元のファイル名の末尾に「_W××」をつけた名前
で、元のファイルと同じフォルダに保存されます。
- A-B区間リピート再生中は(→64)、指定した部分だけを別のファイルとして保存し
ます。
- 音程を変えた曲や(→66)、MP3/WMA/AAC形式のファイルをWAV変換コピーで
保存すると、保存したファイルの上に録音を重ねることができます。(→30)
- 次の機能を使っている状態でWAV変換コピーをしても、保存したファイルには影響し
ません。
 - スピードコントロール(→65)
 - イコライザ(→88)
- 1曲につき最大99回までWAV変換コピーができます。

1 保存したい曲を再生する

- お好みで音程を調節してください。(→66)

2 メニューボタンを押す

メニューが表示されます。

3 ▲/▼ ボタンを押して「機能/設定」を選び、決定ボタンを押す

4 「機能選択」が選ばれているのを確認して、決定ボタンを押す

5 ▲/▼ ボタンを押して「WAV変換コピー」を選び、決定ボタンを押す

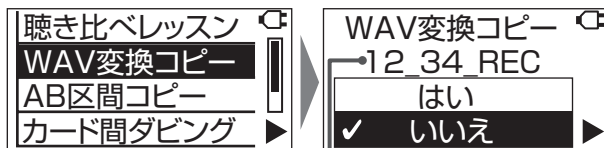

WAV変換コピーされるファイル名

6 ▲ ボタンを押して「はい」を選び、決定ボタンを押す

「変換コピー中」と表示されます。ファイルが保存されると、メニューに戻ります。

- WAV変換コピーを中止するときは、メニューボタンを押してから、「はい」を選ん
で決定ボタンを押します。
- WAV変換コピーの終了後に再生▶ || ボタンを押すと、保存したばかりのファイ
ルが再生されます(ワンタッチ再生)。

曲をダビングする

調節した曲を保存する(WAV変換コピー)

削除する

ご注意

- 削除した曲は、もとに戻せません。よく確認してから削除してください。

曲を削除する

楽曲ファイルや音楽ファイルを1曲ずつ削除します。

- まとめて削除するときは、パソコンを使います。(→79)

1 削除したいファイルを再生する

2 A-BC/削除ボタンを押しつづける

確認のメッセージが表示されます。

削除すると、もとに戻せません。よく確認してから手順3に進んでください。

3 ▲ ボタンを押して「はい」を選び、決定ボタンを押す

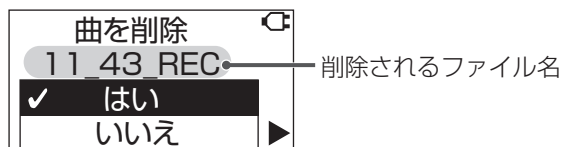

「お待ちください」と表示されます。ファイルが削除されると、再生画面に戻ります。

お知らせ

- 録音リスト、音楽リスト、またはダビングリスト(→34、74)で削除したいファイルを選んでおき、A-BC/削除ボタンを押しつづけると、手順3の画面が表示され、選んでいるファイルを削除できます。
- 曲の再生中または停止中に、メニューの「曲削除」を選んで曲を削除することもできます。「曲削除」を選ぶと確認のメッセージが表示されます。よく確認してから曲を削除してください。

フォルダを削除する

フォルダを一つずつ削除します。フォルダを削除すると、その中のファイルはすべて削除されます。

1 メニューボタンを押す

メニューが表示されます。

2 ▲/▼ ボタンを押して「録音リスト」または「音楽リスト」を選び、決定ボタンを押す

・「音楽リスト」を選んだときは、「フォルダ」を選んでから手順3に進みます。（「アーティスト」と「アルバム」を選ぶと、削除できません。）

3 ▲/▼ ボタンを押して、削除したいフォルダを選ぶ

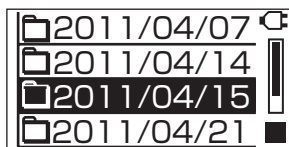

4 A-B◀/削除ボタンを押しつづける

確認のメッセージが表示されます。

削除すると、もとに戻せません。よく確認してから手順5に進んでください。

5 ▲ ボタンを押して「はい」を選び、決定ボタンを押す



「お待ちください」と表示されます。フォルダが削除されると、フォルダのリスト表示に戻ります。

パソコンにつなぐ

パソコンにつなぐ ・ パソコンの表示は、設定によって異なります。

本機とパソコン(Windows®7、Windows Vista®またはWindows®XP)をつないで、パソコン側から次の操作ができます。

- 本機で録音した楽曲ファイルを、パソコンにコピーする
- フォルダやファイルの名前を変更する
- フォルダやファイルをまとめて削除する
- CDなどからパソコンに取り込んだ音楽ファイル(MP3/WMA/WAV/AAC形式)を、本機にコピーする

お知らせ

- 本書では、Windows®7の画面例で説明しています。
- 本機をUSBケーブルでパソコンにつないでいる間は、本機からの操作はできません。
- 本機をUSBケーブルでパソコンにつないでいる間は、パソコンから給電されます。
- 本機をUSBケーブルでパソコンにつないでも、パソコンの音声を本機のスピーカーで聞くことはできません。

1 本機をパソコンに接続する

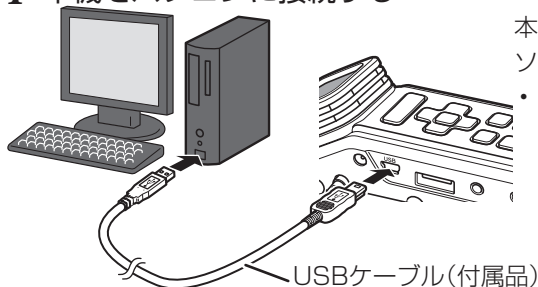

本機がリムーバブルディスクとしてパソコンに認識されます。

- 本機の表示窓に「USB接続中」と表示されます。

2 パソコンの (コンピューター) から、本機のフォルダを開く

Windows®7での画面例

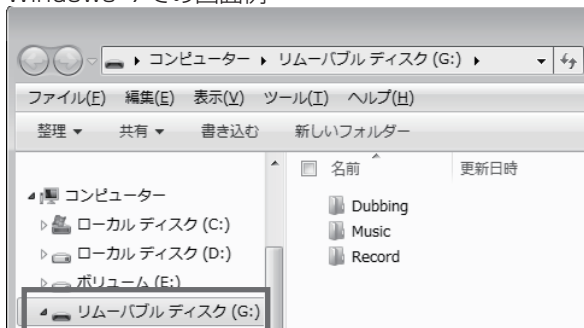

- ()内のアルファベットは、使用するパソコンによって異なります。

Record	本機で録音した楽曲ファイルが入っているフォルダです。日付のフォルダを開くと、楽曲ファイルが表示されます。
Music	パソコンから音楽ファイルをコピーして入れるためのフォルダです。
Dubbing	ダビングしたファイルが入っているフォルダです(→73)。

- 音声タイトル(→71)が録音されているときは、同じ階層に「Talking.mp3」が表示されます。
- パソコンでは、本機の「録音リスト」のフォルダ名とファイル名は次のように表示されます。

例：2011年4月14日12時34分に録音された楽曲ファイル

	本機の表示	パソコンでの表示
フォルダ名	2011/04/14	2011_04_14
ファイル名	12_34_REC	110414_1234.mp3
	12_34_FM_77.7	110414_1234_FM_77_7MHz.mp3

フォルダやファイルを削除する

削除すると、もとに戻せません。よく確認してから削除してください。

- 1 本機のフォルダを開く
- 2 削除したいフォルダ/ファイルを選ぶ
- 3 キーボードの「Delete」を押して、確認ダイアログで「はい」を選ぶ

Windows[®]7での画面例

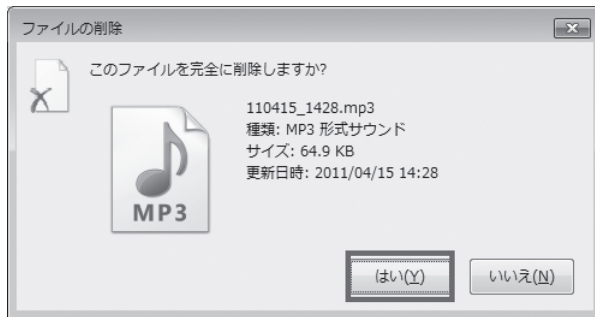

お知らせ

- 頭出しマーク(→68)をつけた曲を削除するときは、拡張子が「.tmk」になった同じ名前のファイルも削除してください。

パソコンにつなぐ

・パソコンの表示は、設定によって異なります。

フォルダ名やファイル名を変える

本機の「録音リスト」や「音楽リスト」の、フォルダ名やファイル名を変更できます。

お知らせ

- ・名前を変更する前に、パソコンなどにバックアップを取っておくことをおすすめします。
- ・「録音リスト」のフォルダ名を変更すると、カレンダー検索で録音日を選ぶことができなくなります。(→36)
- ・「録音リスト」や「音楽リスト」のフォルダ/ファイルは、新しい名前の順に並び替えられます。

1 本機のフォルダを開く

2 「Record」フォルダを開いて、名前を変更したいフォルダ/ファイルを選ぶ

3 マウスを右クリックして、「名前の変更」を選ぶ

Windows®7での画面例



4 キーボードで名前を入力する

お知らせ

- ・頭出しマーク(→68)をつけた曲のファイル名を変更するときは、拡張子が「.tmk」になった同じ名前のファイルも、同じファイル名に変更してください。

パソコンからファイルを取り込む

- 1 パソコン上に音楽ファイルを用意する
- 2 音楽ファイルを本機の「Music」フォルダへコピーする

Windows[®]7での画面例

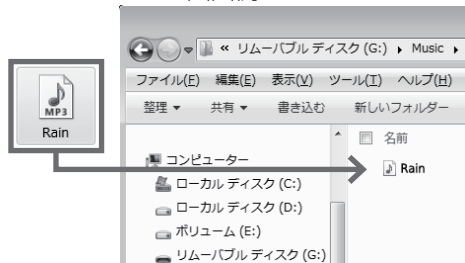

お知らせ

- 音楽ファイルの収録時間のめやすについては、**103**ページをご覧ください。
- WMA-DRM(著作権保護付き)ファイルは、本機では再生できません。

本機からパソコンへコピーする

大切なファイルは、パソコンなどにコピーしてバックアップをとっておくことをおすすめします。

- 1 本機のフォルダを開く
- 2 コピーしたいフォルダ/ファイルを、パソコンのデスクトップなどへコピーする

Windows[®]7での画面例



- 頭出しマーク(→68)をつけた曲は、拡張子が「.tmk」になった同じ名前のファイルが表示されますので、このファイルもコピーしてください。

パソコンにつなぐ(つづき)

・パソコンの表示は、設定によって異なります。

パソコンから取りはずす

本機をパソコンから取りはずすときは、以下の手順に従って正しく取りはずしてください。

- 1 タスクバーの (「ハードウェアの安全な取り外し」)をクリックする
- 2 ポップアップメッセージをクリックする

Windows[®]7での画面例



- 3 確認ダイアログが表示されたら、USBケーブルをはずす



ご注意

- ・本機の表示窓の矢印の回転が止まるまで、USBケーブルを抜かないでください。ファイルが破損する原因となることがあります。



設定する

設定を変える

本機の使いかたに合わせて、設定を変えることができます。

お知らせ

- 本機の表示は、日本語表示と英語表示を選べます。本書では、日本語表示で説明しています。表示の切り換えかたは**93**ページをご覧ください。

設定項目の選択・変更のしかた

1 メニューボタンを押す

メニューが表示されます。

2 ▲/▼ ボタンを押して「機能/設定」を選び、決定ボタンを押す

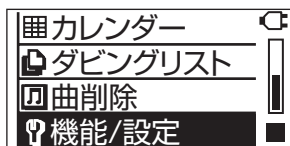

3 ▲/▼ ボタンを押して項目を選び、決定ボタンを押す

- 設定したい項目(→84)を選ぶまで、同じ操作をくり返します。
- 前のメニューに戻るときは、戻る|◀◀ ボタンを押します。

4 ▲/▼ ボタンを押して設定を選び、決定ボタンを押す

例: 録音品質の設定

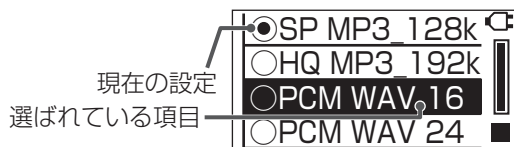

設定が変更され、メニューに戻ります。

設定を変える(つづき)

・ 設定項目の選びかたは、83ページをご覧ください。

設定項目一覧

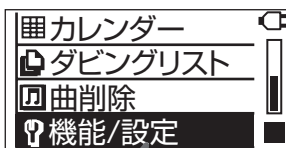

録音設定	85	FM設定	91
・ 録音品質	85	・ FMスキャンレベル	91
・ マイク/ライン	85	・ FMステレオ/モノ	91
・ ギター入力感度*	86	システム設定	92
・ マイクブースト	86	・ タイマー設定	94
・ 録音リバース*	86	・ メトロノーム音*	94
・ 録音感度	87	・ 時計設定	94
・ 重ね録音感度*	87	・ 電源オフタイマー	92
・ 録音長押し	87	・ 電池設定	94
・ 重ね録音長押し*	87	・ LCDコントラスト	93
再生設定	88	・ LCDバックライト	92
・ キー/スピード	88	・ メニュー言語	93
・ イコライザ	88	・ フォーマット	95
・ リピート	89	・ 設定初期化	95
・ ACS	89	・ ファームウェア	93
・ 頭だしマーク解除	89	・ 使用容量情報	93
・ ヘッドホン出力	90		
・ 再生長押し	90		
・ ギャップレス再生	90		

* RD-R2のみ

録音の設定

「録音設定」から選んで設定します。

◆ 録音品質

通常の録音をするときの品質を選びます。

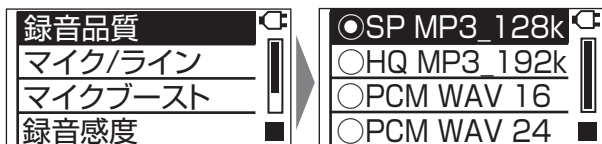

- **SP MP3_128k**:MP3形式で、標準の音質で録音します。(お買い上げ時の設定)
- **HQ MP3_192k**:MP3形式で、高音質で録音します。
- **PCM WAV 16**:WAV形式(48kHz/16bit)で録音します。MP3形式よりも高音質です。
- **PCM WAV 24**:WAV形式(48kHz/24bit)で録音します。もっとも高音質です。

👉 お知らせ

- 録音品質によって、楽曲ファイルの大きさが変わるため、録音できる時間が変わってきます。設定ごとの録音できる時間のめやすについては、**103**ページをご覧ください。
- WAV形式は圧縮しないため、MP3形式よりも音質がよくなりますが、ファイルサイズは大きくなります。

◆ マイク/ライン

マイク/ライン入力端子につなぐ機器に合わせて、入力を切り換えます。

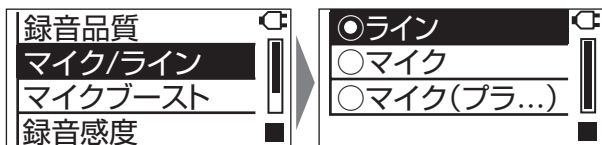

- **ライン**:マイク/ライン入力端子に、外部機器をつなぐときに選びます。(お買い上げ時の設定)
- **マイク**:マイク/ライン入力端子に、電池内蔵のステレオマイクなど、プラグインパワー非対応のマイクをつなぐときに選びます。
- **マイク(プラグインパワー)**:マイク/ライン入力端子に、プラグインパワー方式のステレオマイクをつなぐときに選びます。

設定を変える(つづき)

・設定項目の選びかたは、**83**ページをご覧ください。

◆ ギター入力感度(RD-R2のみ)

ギター入力/コンタクトマイク端子への入力レベルが小さすぎる、または大きすぎて音が歪むときに、設定を切り換えます。

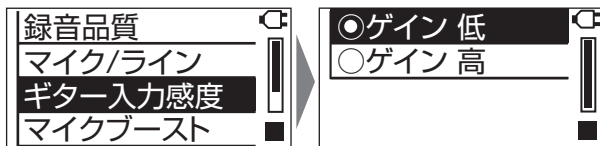

- ・ **ゲイン 低**: 通常はこちらを選びます。(お買い上げ時の設定)
- ・ **ゲイン 高**: **ギター入力/コンタクトマイク**端子につないだ機器の入力レベルが小さいときは、こちらを選びます。

◆ マイクブースト

「ブーストオン」(お買い上げ時の設定)を選ぶと、マイクの感度を上げて、小さな音も録音できるようにします。

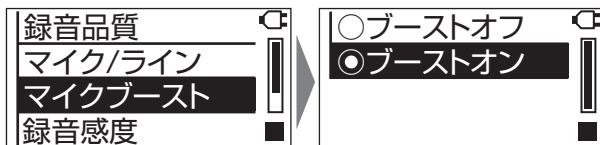

👉 お知らせ

- ・「マイク/ライン」の設定(→25)が「ライン」のときに**マイク/ライン**入力端子に機器をつなぐと、この機能は働きません。

◆ 録音リバーブ(RD-R2のみ)

録音時のリバーブ(残響効果)を設定します。

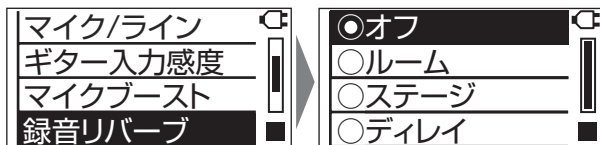

- ・ **オフ**: 残響をつけません。(お買い上げ時の設定)
- ・ **ルーム (R)**: 音源の輪郭がぼやけのないような、控えめな残響効果です。
- ・ **ステージ (S)**: ボーカルなどの録音に適した、深みのある残響効果です。
- ・ **ディレイ (D)**: 電気楽器などの演奏でよく使われる、奥行きのある残響効果です。

👉 お知らせ

- ・ この機能は、録音品質がWAV形式の録音にのみ働きます。
- ・ 電源を切ると、設定が「オフ」に戻ります。

◆ 録音感度

◆ 重ね録音感度(RD-R2のみ)

録音感度をそれぞれ設定します。

通常の録音の録音感度を設定するときに選びます。

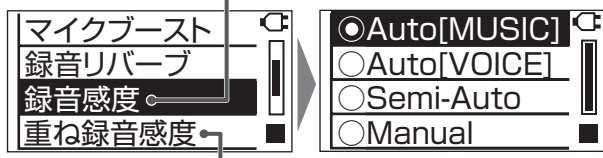

重ね録音の録音感度を設定するときに選びます。(RD-R2のみ)

- **Auto[MUSIC]**:音源の音量に合わせて感度を自動的に調節するので、幅広い音量に対してノイズやひずみの少ない、聞き取りやすい録音ができます。音楽や楽器演奏の録音に適しています。(お買い上げ時の設定)
- **Auto[VOICE]**:大きな音から小さな音まで、均一な音量で録音します。会議などで複数の人の声を録音するときに便利です。
- **Semi-Auto**:大きな音が入力されるたびに、感度が自動的に下がります。(感度は自動的に上がりません。)▲/▼ ボタンを押して、手動で調節することもできます。録音の待機中に、予想される最大音量を入力しておく、自然な抑揚のまま録音できます。リハーサルなどで、あらかじめ最大音量がわかっているときに便利です。
- **Manual**:▲/▼ ボタンを押して、感度を手動で調節します。原音に忠実な録音をしたいときにおすすめします。

👉 お知らせ

- 録音の待機状態のときは、録音レベルメーターを見ながら感度を設定できます。(→ 33)
- 録音感度の設定は、聴き比べレッスンの練習録音にも有効です。

◆ 録音長押し

◆ 重ね録音長押し(RD-R2のみ)

録音●|| ボタンを長押しした場合に、録音を行うか、カウントダウン録音またはカウントダウン重ね録音を行うかを設定します。

詳しくは41ページをご覧ください。

設定を変える(つづき)

・ 設定項目の選びかたは、**83**ページをご覧ください。

聞くときの設定

「再生設定」から選んで設定します。

◆ キー/スピード

本機では、**キー/スピード**＋ボタンを使って、曲の再生速度または音程を調節します。(→65、66)調節したい項目に合わせて、**キー/スピード**＋ボタンに割り当てる機能を設定します。

- ・ 速度と音程を同時に調節することはできません。

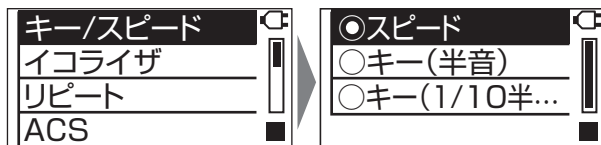

- ・ **スピード**:再生速度を調節します。(お買い上げ時の設定)
- ・ **キー(半音)**:音程を半音(100セント)ずつ調節します。
- ・ **キー(1/10半音)**:音程を10セントずつ調節します。

◆ イコライザ

音質を、3種類までお好みで設定できます。

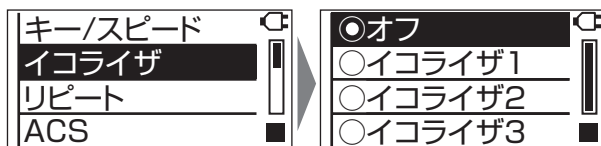

- ・ お買い上げ時は「オフ」に設定されています。
- ・ 「イコライザ1/2/3」を選ぶと、音質調節画面が表示されます。曲を聞きながら、お好みで調節します。

(例)「イコライザ1」を選んだとき

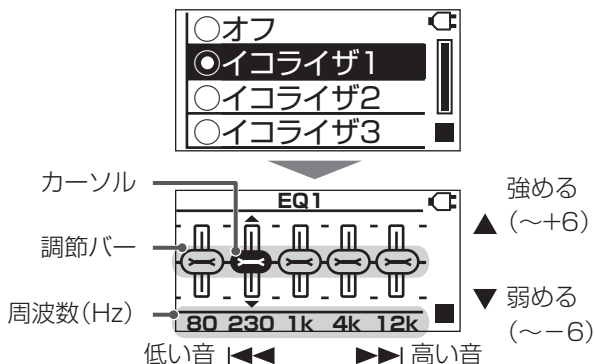

- 1 戻る|◀◀/▶▶|ボタンを押して周波数(音の高さ)を選ぶ
- 2 ▲/▼ボタンを押して調節する

- 「12k」の調節バーにカーソルを合わせて**決定**ボタンを押すと、メニューに戻ります。再生画面に戻るには、**再生▶ ||**ボタンを押します。

◆ リピート

再生のくり返しを設定します。

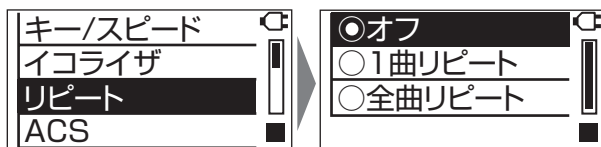

- **オフ**:くり返ししません。(お買い上げ時の設定)
- **1曲リピート**:1曲をくり返します。
- **全曲リピート**:選んでいるフォルダ/リストのすべての曲をくり返します。

◆ ACS

ACS(アクティブクリアサウンド)機能を入/切します。
詳しくは**38**ページをご覧ください。

◆ 頭だしマーク解除

曲の頭出しマークを一括で解除します。
詳しくは**69**ページをご覧ください。

→次のページにつづく

設定を変える(つづき)

・設定項目の選びかたは、**83**ページをご覧ください。

◆ ヘッドホン出力

ヘッドホンの音が、音量を調節しても小さいと感じる場合は、「^{ヘッドホン}HP高出力」を選びます。

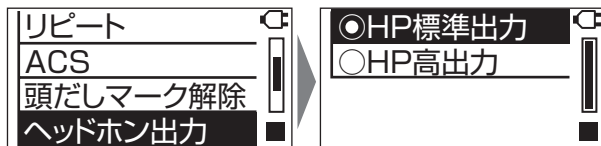

・お買い上げ時は「HP標準出力」に設定されています。

◆ 再生長押し

再生▶ **||** ボタンを長押しした場合に、通常の再生を行うか、カウントダウン再生、またはハンドクラップ再生を行うかを設定します。

詳しくは**39**、**44**ページをご覧ください。

◆ ギャップレス再生

「オン」を選ぶと、再生時に曲と曲の間の無音部分を飛ばして再生します。ライブ演奏の再生時などに有効です。

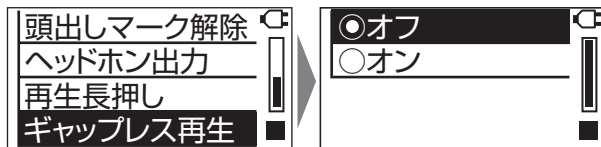

・お買い上げ時は「オフ」に設定されています。

👉 お知らせ

- ・早送り/早戻し再生中、1曲リピート/A-B区間リピート再生中は、この機能は働きません。
- ・MP3形式、WMA形式、AAC形式のファイルでは、曲によりギャップレス再生ができない場合があります。

FMラジオの設定

「FM設定」から選んで設定します。

◆ FMスキャンレベル

オートプリセット時(→47)に、比較的電波の強い放送局だけをプリセットするように設定できます。

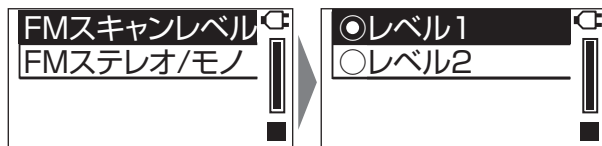

- **レベル1**:通常はこちらを選びます。(お買い上げ時の設定)
- **レベル2**:比較的電波の強い放送局をプリセット登録します。

👉 お知らせ

- 「レベル1」を選んでオートプリセットを行うと、雑音の多い放送局でもプリセットされる場合があります。そのような場合は、マニュアルプリセットで選局し直してください。

◆ FMステレオ/モノ

FMステレオ放送が雑音で聞きにくいときは、音声をモノラルにすると聞きやすくなる場合があります。

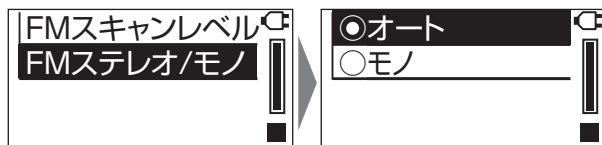

- **オート**:放送の音声に合わせて、自動でステレオ音声またはモノラル音声で受信します。FMラジオのとき、表示窓に「AUTO」と表示されます。(お買い上げ時の設定)
- **モノ**:モノラル音声で受信します。FMラジオのとき、表示窓に「MONO」と表示されます。

設定を変える(つづき)

・設定項目の選びかたは、**83**ページをご覧ください。

以下の項目は、「システム設定」から選んで設定します。

省電力設定

◆ 電源オフタイマー

操作しなくなってから電源が切れるまでの時間を設定して、電力の消費を防ぐことができます。

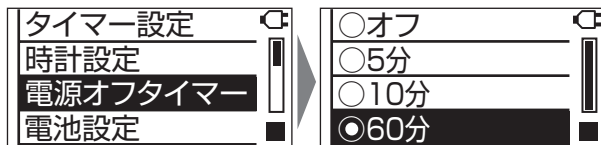

- ・お買い上げ時は「60分」に設定されています。
- ・「オフ」を選ぶと、電源は自動では切れません。

👉 お知らせ

- ・次のときは、この機能は働きません。
 - － USBケーブルでパソコンにつないでいるとき
 - － 録音中または再生中
 - － 「FMラジオ」または「ライン入力」を選んでいるとき
 - － RD-R2をお使いの場合で、チューナー機能を使って、音を入力しているとき

◆ LCDバックライト

操作しなくなってから画面の照明が消えるまでの時間を設定して、電力の消費を防ぐことができます。

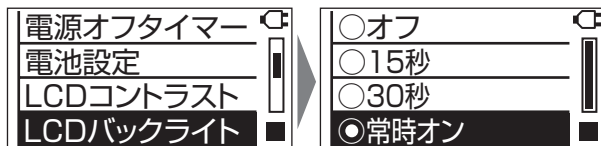

- ・「オフ」を選ぶと、バックライトは点灯しません。
- ・「常時オン」(お買い上げ時の設定)を選ぶと、電源が入っている間はバックライトが常に点灯します。

画面の設定

◆ LCDコントラスト

画面の濃淡を変更できます。

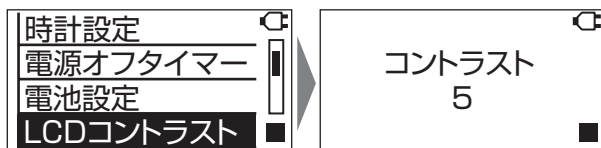

- 画面を見ながら、▲/▼ ボタンを押して見やすい値(1～10)に設定します。
- お買い上げ時は「5」に設定されています。

◆ メニュー言語

本機の表示言語を切り換えます。日本語または英語が選べます。

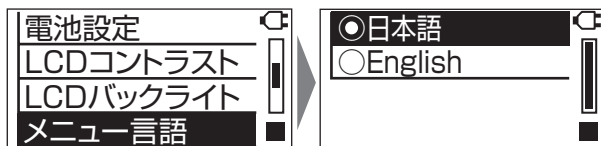

- お買い上げ時は「日本語」に設定されています。

情報を見る

◆ ファームウェア

本機のファームウェアのバージョンを表示します。

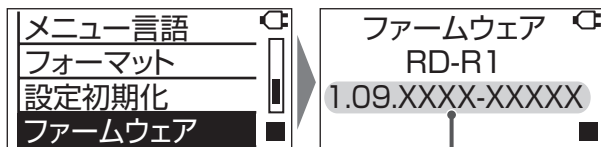

ファームウェアのバージョン

◆ 使用容量情報

microSDカードの使用情報を表示します。

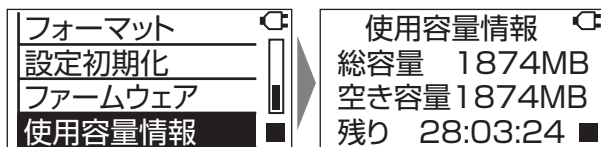

- 「残り」で表示される時間は、現在の録音品質設定(→ 27)で録音できる時間です。
- microSDカードの一部をシステム管理情報の保存に使用しているため、表示される容量はmicroSDカードに記載されている容量よりも少なくなります。

設定を変える(つづき)

・ 設定項目の選びかたは、**83**ページをご覧ください。

その他

◆ タイマー設定

タイマーを設定します。

詳しくは**51～55**ページをご覧ください。

- ・ **タイマーオフ**:電源/タイマーボタンを「タイマー」側に切り換えても、タイマーは動作しません。
- ・ **FM再生**:FM放送をタイマー再生します。(→ **51**)
- ・ **microSD再生**:microSDカードに録音されている曲をタイマー再生します。(→ **51**)
- ・ **FM録音**:FM放送をタイマー録音します。(→ **53**)

◆ メトロノーム音(RD-R2のみ)

RD-R2をお使いの場合に、メトロノームのリズム音を変更します。

詳しくは**61**ページをご覧ください。

◆ 時計設定

日付と時刻を設定します。(→ **18**)

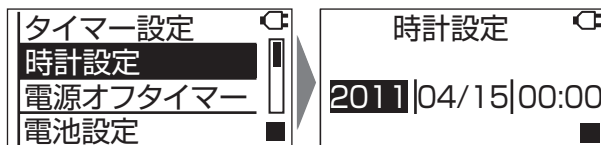

👉 お知らせ

- ・ 本機の時計は、最大で月に2分程度のずれが生じることがあります。定期的の日付と時刻を合わせ直してください。
- ・ 電池とACアダプターを抜いたままで2分以上放置すると、時計設定が消去される場合があります。
- ・ **メニュー**ボタンを押してメニュー画面を表示し、**メニュー**ボタンを押しつづけると、現在の日付と時刻を確認できます。

◆ 電池設定

お使いの電池の種類を設定することで、電池残量をより正確に表示できます。

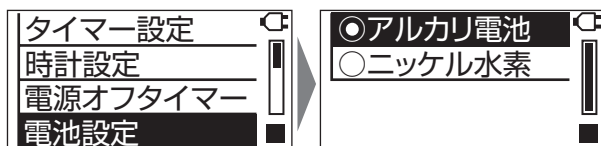

- ・ お買い上げ時は「アルカリ電池」に設定されています。

microSDカードをフォーマットする

microSDカードをフォーマット(初期化)します。

- 付属のmicroSDカード以外のmicroSDカードを使うときは、はじめに本機でフォーマットしてお使いください。
- 「機能/設定」の「システム設定」から操作します。

ご注意

- フォーマットすると、microSDカードのファイルはすべて消去されます。消去したファイルは、もとに戻せません。よく確認してからフォーマットしてください。

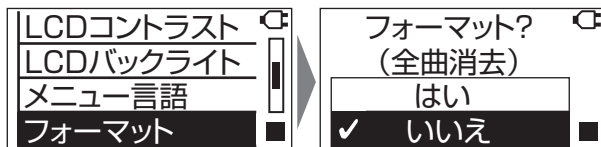

- **はい**: フォーマットします。「フォーマット完了しました」と表示されたら、**決定**ボタンを押します。
- **いいえ**: 消去せずに、前の画面に戻ります。

設定を初期化する

時計設定以外の本機の設定を、お買い上げ時の設定に戻します。

- 「機能/設定」の「システム設定」から操作します。

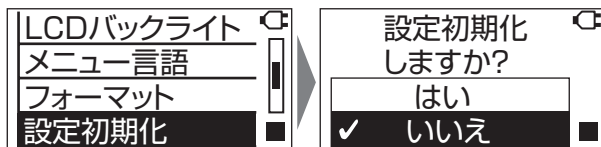

- **はい**: お買い上げ時の設定に戻します。「設定初期化完了しました」と表示されたら、**決定**ボタンを押します。
- **いいえ**: 設定を戻さずに、前の画面に戻ります。

お知らせ

- 次の設定もお買い上げ時の設定に戻ります。
 - 音量
 - メトロノーム (RD-R2のみ)
 - チューニングトーン (RD-R2のみ)
- 録音した楽曲ファイルや、音楽ファイル、頭出しマークは削除されません。

故障かな？と思ったら

故障かな？と思ったら、サービス窓口にご相談になる前に、もう一度ご確認ください。

- ・ビクターホームページ(<http://www.victor.co.jp/>)から最新の製品Q&A情報をご覧くださいいただけます。

電源を入れ直しても誤動作する場合は、いったんACアダプターまたは電池を抜き、その後もう一度入れ直してください。

本機を電池でお使いの場合、電池の状態によっては、スピーカーから大きな音を出す他突然電源が切れることがあります。その場合は音量を下げるか、ヘッドホンを使ってください。また、早めに新しい電池に交換するか、付属のACアダプターをお使いいただくことをおすすめします。

全般

① 電源が入らない

- ・電池でお使いの場合は、電池が消耗している ⇒ 残量表示が点滅(🔋)したら、早めに電池を交換してください。

② 操作できない

- ・電池でお使いの場合は、電池が消耗している ⇒ 残量表示が点滅(🔋)したら、早めに電池を交換してください。
- ・パソコンにつないでいる ⇒ パソコンから取りはずしてください。(→ 82)

③ 電源が切れない

- ・パソコンにつないでいる ⇒ パソコンから取りはずしてください。(→ 82)

④ スピーカーから音が出ない

- ・ヘッドホンがつながれている ⇒ ヘッドホンをはずしてください。
- ・音量が小さすぎる ⇒ 音量を調節してください。
- ・マイク/ライン入力端子またはギター入力/コンタクトマイク端子から過大な音が入力された ⇒ つないだ機器の音量を小さくしてください。

⑤ 自動的に電源が切れる

- ・タイマー動作中だった ⇒ タイマー動作中は、設定した終了時間になると電源が切れます。(→ 52, 55)
- ・電源オフタイマーが設定されている ⇒ 設定を「オフ」にしてください。(→ 92)
- ・電池でお使いの場合は、電池が消耗している ⇒ 残量表示が点滅(🔋)したら、早めに電池を交換してください。

⑥ 突然電源が切れる、動作が不安定

- ・電池でお使いの場合は、電池が劣化または消耗している ⇒ 新しい電池に交換するか、付属のACアダプターをお使いください。

⑦ FMラジオの雑音が多く、放送をうまく受信できない。

- ・アンテナが調節されていない ⇒ アンテナの向きを調節するか、本機の設置場所を変えてください。

⑦ メニューを表示できない

- 録音画面が表示されている ⇨ 録音待機中または録音中は、メニューを表示できません。**停止■** ボタンを押してから、**メニュー** ボタンを押してください。
- タイマーが動作している ⇨ タイマー動作中は、メニューを表示できません。**電源/タイマー** スイッチをまん中の位置にスライドさせてから、**メニュー** ボタンを押してください。

録音

⑧ 録音できない

- microSDカードが正しく挿入されていない
⇨ microSDカードを正しく挿入してください。
- microSDカードに空き容量がない ⇨ 不要な曲を削除するか(→ 76, 79)、microSDカードを入れ替えてください。
- A-B区間リピート再生をしている ⇨ A-B区間リピート再生中に**録音●||** ボタンを押すと、聴き比べレッスンが始まります。**A-B** ⇨ / **削除** ボタンを押してA-B区間リピートを解除してから録音してください。
- 2秒以内に**停止■** ボタンを押した ⇨ 2秒以下の録音は保存されません。長めに録音してください。

⑨ 録音ファイルが正常に保存されない

- 電池が劣化または消耗している ⇨ 新しい電池に交換してください。

⑩ 録音した音がひずむ

- 録音したとき、本機が音源に近すぎた ⇨ 音源から本機をはなして録音するか、録音感度を下げてください。(→ 28, 87)
- 音源の音量に対して、録音感度が高すぎる ⇨ 録音レベルメーター(→ 33)を見ながら、録音感度を調節してください。(→ 28, 87)
- マイクブーストを「ブーストオン」に設定している ⇨ 「ブーストオフ」に設定してください。(→ 86)
- (RD-R2のみ)ギター入力感度の設定が「ゲイン 高」になっている。⇨ 「ゲイン 低」に設定してください。(→ 86)

⑪ 録音した音が小さい、または全く録音されない

- 録音したとき、本機が音源から遠すぎた ⇨ 音源に近づいて録音するか、録音感度を上げてください。
- マイクブーストを「ブーストオフ」に設定している ⇨ 「ブーストオン」に設定してください。(→ 86)
- 録音感度が「Auto」または「Semi-Auto」のときに、操作音などの雑音が入った ⇨ 雑音に対して自動感度調節が働き、録音した音が小さくなる場合があります。録音中は、できるだけ静かに操作してください。
- マイク/ライン** 入力端子を使って録音したときに、入力端子を正しく設定していなかった ⇨ つないでいる機器に合わせて、入力端子を正しく設定してください。(→ 25)
- (RD-R2のみ)ギター入力感度の設定が「ゲイン 低」になっている。⇨ 「ゲイン 高」に設定してください。(→ 86)

故障かな？
と思ったら

→ 次のページにつづく

故障かな?と思ったら(つづき)

再生

❓ 再生▶ II ボタンを押しても再生が始まらない

- 録音画面が表示されている ⇒ 録音待機中または録音中は、再生できません。**停止**
 - ボタンを押してから再生してください。
- microSDカードが挿入されていない ⇒ microSDカードを挿入してください。

チューニング(RD-R2のみ)

❓ うまくチューニングできない

- つないだ電気楽器の音量が大きすぎる、または小さすぎる ⇒ チューニング目盛りが安定するように、楽器の音量を調節してください。
- 内蔵マイクと楽器の距離が遠い ⇒ できるだけマイク(L側)に近づけてください。または、マイクの向きを変えてみてください。
- 周囲の雑音が多い ⇒ できるだけ他の音が入らないようにしてください。

こんなメッセージが出たら

☰ 「カード読み込み中」

microSDカードを挿入すると表示されます。この表示が出ているときは、操作ができません。また、この表示が出ているときは、microSDカードを抜かないでください。

☰ 「カードを挿してください」

次のときにmicroSDカードが入っていないと表示されます。microSDカードを挿入してください。

- 録音● II ボタン、重ね録音● II ボタン(RD-R2のみ)、または再生▶ II ボタンを押したとき
 - 「録音リスト」、「音楽リスト」、「ダビングリスト」、「曲削除」、「機能/設定」、または「フォーマット」を選んだとき
- microSDカードが入っているときに表示されたら、もう一度挿入し直してください。

☰ 「お待ちください」

ファイルの削除などの実行中に表示されます。
microSDカードを抜いたときに表示されることもあります。

☰ 「カード読み込み失敗しました」

☰ 「カードを挿し直してください」

microSDカードを読み込めなかったときに表示されます。

☰ 「空き容量がありません」

microSDカードに空き容量がないときに、録音● II ボタンまたは重ね録音● II ボタン(RD-R2のみ)を押すと表示されます。空き容量のあるmicroSDカードに入れ替えてください。

☰ 「最大登録数を超過しました」

本機の最大収容曲数(4000曲)を超えたときに表示されます。(このとき、聴き比べレッスンや音声タイトルの録音もできません。)不要なファイルを削除するか(→ 76、79)、microSDカードを入れ替えてください。

☰ 「電池切れ」

電池がなくなると表示され、電源が切れます。電池を交換してください。

☰ 「録音は中断されました」

録音中にmicroSDカードを抜くと表示されます。録音中は、microSDカードを抜かないでください。誤って抜いてしまった場合は、録音をやり直してください。

☰ 「再生できません」

非対応形式のファイルを再生しようとした、またはファイルが破損しているときに表示されます。再生できないファイルは、リストで🎵アイコンが表示されます。

☰ 「お手本が長すぎます。5分以内にしてください」

- 「聴き比べレッスン」では、5分までのフレーズを設定してください。
- 再生速度を変えているときは、フレーズの長さが5分以内でもメッセージが表示されることがあります。通常の再生速度に戻すか、フレーズを短く設定してください。

☰ 「頭だしマークの設定は99箇所までです」

すでに99か所の頭出しマークをつけた曲に、100か所めの頭出しマークをつけようとすると表示されます。その曲には、それ以上の頭出しマークはつけられません。

☰ 「頭だしマークを設定していません」

頭出しマークがついていない曲を選んでいるときに「頭出しマーク解除」をしようとすると表示されます。頭出しマークのついている曲を選んでください。

☰ 「コピーするABリピート区間を選択して下さい」

A-B区間コピーの操作は、A-B区間リピートを設定してから行なってください。(→ 64)

☰ 「WMAファイルはAB区間コピーに対応していません」

☰ 「AACファイルはAB区間コピーに対応していません」

A-B区間コピーをするときは、MP3またはWAV形式のファイルを選んでください。

☰ 「カードの容量が少ない為ダビングできません」

A-B区間コピーまたはカード間ダビングで、microSDカードの空き容量が足りません。不要なファイルを削除するか(→ 76、79)、microSDカードを入れ替えてください。

☰ 「曲のサイズが大きいためダビングできません」

カード間ダビングでは、内蔵メモリーの容量を超えるサイズの曲はダビングできません。パソコンを使ってコピーしてください。(→ 81)

故障かな？
と思っ
たら

こ
んな
メ
ッ
セ
ー
ジ
が
出
たら

→ 次のページにつづく

こんなメッセージが出たら(つづき)

- ☰ 「WAV変換は最大は99個までです」(RD-R2をお使いの場合)
同じ曲に対してWAV変換したファイルがすでに99個保存されているときに、100個めのファイルを保存しようとする则表示されます。不要なファイルを削除するか(→ 76、79)、microSDカードを入れ替えてください。
- ☰ 「カードの空き容量が少ない為、WAV変換できません」(RD-R2をお使いの場合)
microSDカードの空き容量が足りません。不要なファイルを削除するか(→ 76、79)、microSDカードを入れ替えてください。
- ☰ 「WAV変換に失敗しました」(RD-R2をお使いの場合)
ファイルをWAV変換できなかったときに表示されます。不要なファイルを削除するか(→ 76、79)、microSDカードを入れ替えてください。
- ☰ 「MP3録音時リバーブは効きません。」(RD-R2をお使いの場合)
RD-R2をお使いの場合、録音リバーブはWAV形式での録音にのみ有効です。録音品質をWAV形式に設定してください。(→ 27)
- ☰ 「開始時刻と終了時刻が同じです」
タイマーの開始時刻と終了時刻を同じ時刻には設定できません。終了時刻を開始時刻より後の時刻に設定してください。(→ 52、54)
- ☰ 「カードの空き容量が少ないため最後まで録音できません」
FM録音タイマーの時刻を設定するとき、microSDカードの容量が足りない場合に表示されます。不要なファイルを削除してください。(→ 76、79)
- ☰ 「Shutting Down:31」
このメッセージが表示されて電源が切れた場合は、microSDカードの接触不良などが原因で、録音できなかった可能性があります。microSDカードを抜き差ししてから、電源を入れ直してください。(→ 17、18)

主な仕様

- 本機の仕様および外観は改善のため予告なく変更することがあります。

記録メディア

- microSDカード(64MB～2GB)
- microSDHCカード(4GB～32GB)

録音

入力ソース

- 内蔵ステレオマイク
エレクトレットコンデンサー型
- マイク/ライン入力端子
φ3.5 mm、
ステレオミニジャック
- ギター入力/コンタクトマイク端子
(RD-R2のみ)
φ6.3 mm、モノラル標準ジャック

録音フォーマット

- MP3
 - ビットレート: 128 kbps(「SP」設定時)
サンプリング周波数: 44.1 kHz
 - ビットレート: 192 kbps(「HQ」設定時)
サンプリング周波数: 44.1 kHz
- WAV*1
 - 量子化ビット数: 16ビット
サンプリング周波数: 48 kHz(リニアPCM)
 - 量子化ビット数: 24ビット
サンプリング周波数: 48 kHz(リニアPCM)

*1 重ね録音(RD-R2のみ)のフォーマットは、WAV形式のみです。

録音感度

Auto[MUSIC]、Auto[VOICE]、Semi-Auto(1～60)、Manual(1～60)
(マイクブーストオン/オフ)

電池持続時間

約50時間(MP3録音時、内蔵マイク、バックライトオフ、アルカリ乾電池使用時)*2

再生

対応ファイル形式

- MP3/WMA/AAC
 - ビットレート: 8 kbps～320 kbps VBR、サンプリング周波数: 8 kHz～48 kHz(AACは44.1 kHz～48 kHz)
(ACS、スピードコントロール、キーコントロールは、サンプリング周波数32 kHz～48 kHzで録音された曲のみに有効)
- WAV
 - 量子化ビット数: 16/24ビット、リニアPCM
- 最大収録曲数
4000曲
- 最大ファイル/フォルダ数
8000
- 最大フォルダ階層数
6
- 周波数特性
30 Hz～22 kHz

電池持続時間

約19時間(MP3連続再生時、スピーカー、音量15、バックライトオフ、すべての再生設定オフ、アルカリ乾電池使用時)*2

*2 使用状況や電池の状態などにより変動します。保証値ではありません。

FMチューナー

受信周波数

76.0 MHz～90.0 MHz

アンテナ

ロッドアンテナ

→次のページにつづく

主な仕様(つづき)

入出力

- マイク/ライン入力端子
 - ϕ 3.5 mm、ステレオミニジャック ×1
 - 入力インピーダンス:47 k Ω
 - 最大入力レベル:0 dBV
- ギター入力/コンタクトマイク端子 (RD-R2のみ)
 - ϕ 6.3 mm、モノラル標準ジャック ×1
 - 入力インピーダンス:470 k Ω
 - 最大入力レベル:0 dBV
- ヘッドホン端子
 - ϕ 3.5 mm、ステレオミニジャック ×1
 - 推奨インピーダンス:16 Ω 以上
- USB端子
 - ミニBタイプ、2.0/1.1(ハイスピード対応)
 - マスストレージクラス対応
 - USB入力:DC 5 V \equiv 500 mA
- スピーカー径
 - ϕ 40 mm x 2

実用最大出力

- ヘッドホン
 - 7 mW + 7 mW(32 Ω JEITA^{*3})
- スピーカー
 - ACアダプター駆動時
2.5 W + 2.5 W(4 Ω JEITA^{*3})
(ステレオ)
 - 電池駆動時(4.5 V)
1.5 W + 1.5 W

チューナー部(RD-R2のみ)

- 基準音の調節範囲
410 Hz~480 Hz(A4)
- 測定範囲
C1(32.70 Hz)~C8(4186.01 Hz)

- 精度
±1セント以内
- 基準発音音(トーン)
C4(243.79 Hz)~B5(1077.60 Hz)

メトロノーム部(RD-R2のみ)

- テンポ
J = 30~250回/分(TAP入力対応)
- 拍子
0~7拍子

表示部

大型バックライト付き液晶

共通部

電源

- ACアダプター(付属、AA-R612)
入力:AC 100 V、
50 Hz/60 Hz、0.5 A
出力:DC 6V \equiv 2.0 A または
- 単3形アルカリ乾電池(LR6) 1.5 V ×3 または
- 単3形充電式ニッケル水素電池(Ni-MH) 1.2 V ×3

最大外形寸法

幅192.4 mm × 高さ92.0 mm ×
奥行58.6 mm

質量

約450 g(電池含まず)

対応OS

Microsoft[®] Windows[®] 7、Windows
Vista[®]、Windows[®] XP(SP3以降)

*3 JEITA(電子情報技術産業協会)の測定法に基づく数値です。

別売りのオプション品

- コンタクトマイク AC-RL10J

収録時間のめやす

楽曲ファイル/音楽ファイルのビットレートと、使用するmicroSD/microSDHCカードの容量によって、収録できる時間と曲数が異なります。

お知らせ

- 付属のmicroSDカードは、2GBです。
- 曲数は、1曲を約4分としたときのめやすです。

		microSDカードの容量	microSDHCカードの容量
		2GB(付属品)	4GB
(高品質音源)ニアニアニア	PCM24bit (PCM WAV 24)	約1時間50分 約25曲	約3時間40分 約50曲
	PCM16bit (PCM WAV 16)	約2時間50分 約40曲	約5時間40分 約80曲
	320kbps*	約13時間、約200曲	約26時間、約400曲
	256kbps*	約17時間、約250曲	約34時間、約500曲
	192kbps (HQ MP3_192k)	約22時間 約340曲	約45時間 約680曲
	128kbps (SP MP3_128k)	約34時間 約500曲	約68時間 約1000曲

		microSDHCカードの容量		
		8GB	16GB	32GB
(高品質音源)ニアニアニア	PCM24bit (PCM WAV 24)	約7時間20分 約100曲	約14時間40分 約200曲	約29時間20分 約400曲
	PCM16bit (PCM WAV 16)	約11時間20分 約160曲	約22時間40分 約320曲	約45時間20分 約640曲
	320kbps*	約52時間 約800曲	約104時間 約1600曲	約208時間 約3200曲
	256kbps*	約68時間 約1000曲	約136時間 約2000曲	約272時間 最大4000曲
	192kbps (HQ MP3_192k)	約90時間 約1360曲	約180時間 約2720曲	約360時間 最大4000曲
	128kbps (SP MP3_128k)	約136時間 約2000曲	約272時間 最大4000曲	約544時間 最大4000曲

主な仕様

収録時間のめやす

* 本機の録音品質設定では選べません。(→ 27)

再生のみ可能です。

保証とアフターサービス

保証書

所定事項記入および記載内容をお確かめのうえ、大切に保管してください。保証期間は
お買い上げの日より1年間です。

補修用性能部品の最低保有期間

製造打ち切り後6年です。補修用性能部品とはその製品の機能を維持するために必要な
部品です。

保証書

持込修理

品名	オーディオ商品	製造番号
型名	RD-R1-H/-N/-P/-W RD-R2-B/-S	
お客様	お名前	ふりがな 様
	ご住所	□□□□-□□□□ 電話() -
お買い上げ年月日		保証期間
年 月 日		お買い上げ日から 本体 1年間
お買い上げ店		住所・店名・電話

お客様へのお願い

1. 本書にお買い上げ年月日、お客様名、お買い上げ販売店名が記載されているかお確かめください。万一記入がない場合は直ちにお買い上げ販売店にお申し出ください。購入日の確認できる書類(シールやレシートなど)の添付でもかまいませんので、大切に保管してください。
2. 製造番号の記載がない場合は、お手数ですが、お買い上げ商品の製品番号をお確かめのうえ、記入をお願い致します。
3. ご贈答品などで、本書記載のお買い上げ販売店に修理がご依頼になれない場合は、最寄りのサービス窓口にご相談ください。
4. ご転居の場合は、事前にお買い上げの販売店にご相談ください。
5. 本書は再発行いたしませんので、紛失しないように大切に保管してください。

お客様にご記入いただいた保証書は、保証期間中、およびその後の点検・サービス活動のために記載内容を利用させていただく場合がありますので、ご了承ください。本書は、本書記載内容で、無料修理を行うことをお約束するものです。

1. 保証期間中、取扱説明書および本体貼付ラベルなどの注意書に従った正常な使用状態で故障した場合は、無償修理または本体部の交換をさせていただきます。その際、当社の判断で再生部品を用いる場合があります。商品と本書をお買い上げの販売店にご持参ご提示のうえ、修理をご依頼ください。
2. 保証期間中の修理などアフターサービスについてご不明の場合は、お買い上げの販売店、または最寄りのサービス窓口にご相談ください。
3. 次のような場合は保証期間内でも有料修理にさせていただきます。
 - (1) 本書のご提示がない場合。
 - (2) 本書に型名、製造番号、お買い上げ年月日、お客様名、お買い上げ販売店名の記載がない場合。
 - (3) ご使用上の誤り、および不当な修理や改造による故障および損傷。
 - (4) お買い上げ後の輸送、移動、落下などによる故障および損傷。
 - (5) 火災、地震、風水害、雷その他の天災地変、虫害、塩害、公害ガス害(硫化ガスなど)や異常電圧、指定以外の使用電源(電圧・周波数)による故障および損傷。
 - (6) 不具合の原因が本製品以外(外部要因)による場合。
 - (7) 一般家庭用以外(例えば業務用などへの長時間使用および車輛、船舶への搭載)に使用された場合の故障および損傷。
 - (8) 消耗品(電池など)の消耗。
 - (9) (持込修理対象商品の場合)
持込修理の対象商品を直接メーカーへ送付した場合の送料はお客様負担とさせていただきます。また、出張修理を行なった場合には、出張料はお客様負担とさせていただきます。
 - (10) (出張修理対象商品の場合)
離島および離島に準ずる遠隔地への出張修理を行なった場合は、出張に要する実費を申し受けます。
 - (11) 不注意、許可なしに行なった修正/改造、あるいは事前承諾を得ずに付加した部品またはインストールしたソフトウェア、ファームウェアが原因となって損傷が発生した場合。
4. この保証書は本書に明示した期間、条件のもとにおいて無料修理をお約束するものです。この保証書によって日本ビクター(株)およびそれ以外の事業者に対するお客様の法律上の権利を制限するものではありません。保証期間経過後の修理などについてご不明の場合は、お買い上げの販売店または**107**ページのビクターサービス窓口にお問い合わせください。
5. 本書は日本国内においてのみ有効です。
This warranty is valid only in Japan.

■ この製品の製造時期は本体の電池ケースの内部に表示されています。

保証とアフターサービス(つづき)

お客様の個人情報のお取り扱いについて

ご相談窓口におけるお客様の個人情報につきましては、日本ビクター株式会社およびビクターグループ関係会社(以下、当社)にて、下記のとおり、お取り扱いいたします。

- お客様の個人情報は、お問い合わせの対応、修理およびその確認連絡に利用させていただきます。
 - お客様の個人情報は、適切に管理し、当社が必要と判断する期間保管させていただきます。
 - 次の場合を除き、お客様の同意なく個人情報を第三者に提供または開示することはありません。
- ① 上記利用目的のために、協力会社に業務委託する場合。当該協力会社に対しては、適切な管理と利用目的外の使用をさせない措置をとります。
 - ② 法令に基づいて、司法、行政またはこれに類する機関から情報開示の要請を受けた場合。
- お客様の個人情報に関するお問い合わせは、ご相談いただきましたご相談窓口にご連絡ください。

同意書

データのお取り扱いについて

当社は、不具合を改善するため、お客様からお預りした記録媒体内のデータを必要最小限の範囲で確認いたします。

しかし、データを複製することや、修理担当者以外の者が閲覧することはありません。修理に持ち込まれた商品につきましては細心の注意を払ってお取り扱いいたしますが、事前にバックアップを取っておかれることをお勧めします。修理過程でデータが消失する場合や、故障の状態によってフラッシュメモリの初期化(フォーマット)や交換が必要となる場合があります。

- 商品の不具合によるものも含め、いったん消失した記録内容(データ)の修復などはできません。あらかじめご了承ください。
- 万一、データが消失してしまった場合でも、当社はその責任を負いかねます。あらかじめご了承ください。
- 品質向上を目的として、交換した不良の記録媒体を解析させていただく場合があります。そのため、返却できないことがあります。

以上の「データのお取り扱いについて」に関しまして、ご理解とご同意をお願いいたします。ご同意いただけない場合、不具合箇所によっては修理できないままお返しすることがあります。あらかじめご了承ください。

修理や点検を依頼されるときは、この同意書にご記入のうえ、商品に添付してください。

日本ビクター株式会社
ビクターサービスエンジニアリング株式会社

どちらかに✓マークをお願いします。

同意する 同意しない

日付: 年 月 日

ご署名:

ビクターサービス窓口案内

ビクター製品のアフターサービスはお買い上げの販売店へご用命ください

ご購入品等で保証書記載のお買い上げ販売店にアフターサービスをご依頼にされない場合は、機種名をご確認の上、最寄りの「ご相談窓口」にご相談ください。

●修理についてのご相談窓口

ビクターサービスエンジニアリング株式会社			
都府県名	窓口名	T E L	所在地
北 海 道			
北海道	札幌S.C.	(011)898-1180	札幌市厚別区厚別東五条一丁目2-29
	帯広S.T.		
	旭川S.T.		
	北見S.T.		
	函館S.T.		
東 北			
青森	青森S.S.	(017)723-2261	青森市緑一丁目5-1
岩手	八戸S.T.		お問合せは青森S.S.にて承ります。
秋田	水沢S.T.		お問合せは仙台S.C.にて承ります。
	秋田S.S.	(018)824-3189	秋田市八橋本町三丁目6-23 TMビル1F
宮城	大館S.T.		お問合せは秋田S.S.にて承ります。
山形	横手S.T.		
	仙台S.C.	(022)287-0151	仙台市若林区六丁目の目西町7-13
福島	山形S.T.		お問合せは仙台S.C.にて承ります。
	酒田S.T.		
福島	郡山S.S.	(024)952-6331	郡山市堤一丁目3
関 東 ・ 甲 信 越			
新潟	新潟S.C.	(025)242-3431	新潟市中央区錠一丁目5-23
長野	長野S.S.	(026)221-6583	長野市大宇川合新田962-1
	松本S.T.		お問合せは長野S.S.にて承ります。
群馬	前橋S.C.	(027)255-5921	前橋市大渡町一丁目10-1
			日本ビクター(株)前橋工場第2棟1F
栃木	宇都宮S.S.	(028)638-1639	宇都宮市東宿郷三丁目5-22
	大宮S.C.	(048)654-5241	さいたま市北区宮原町一丁目202
埼玉	千葉S.C.	(043)202-0263	千葉市中央区中央三丁目9-16
			三井生命千葉中央ビル1F
千葉	柏 S.C.	(04)7175-4322	柏市豊四季512-10-67
	木更津S.T.		お問合せは千葉S.C.にて承ります。
茨城	水戸S.T.		お問合せは柏S.C.にて承ります。
	横 浜S.C.	(045)937-7185	横浜市緑区白山一丁目16-2 ケンウッドビル1F
神奈川	平塚S.T.		お問合せは横浜S.C.にて承ります。
【業務用機器専門】のご相談窓口：J&Kビジネスソリューション株式会社 お客様サポートセンター (045)939-7320 横浜市緑区白山一丁目16-2 ケンウッドビル2F			
山梨	甲府S.T.		お問合せは八王子S.C.にて承ります。
	東京S.C.	(03)6381-8400	江東区平野3-2-6 本場パークビル1F
東京	大田S.C.	(03)5748-3701	大田区池上二丁目8-10 プラムビル1F
	八王子S.C.	(042)646-6914	八王子市石川町2967-3
			(株)ケンウッド八王子事業所A棟1階
東 海 ・ 北 陸			
岐阜	岐阜S.T.		お問合せは名古屋S.C.および金沢S.S.にて承ります。
静岡	静岡S.S.	(054)262-8941	静岡市葵区番谷五丁目61-1
	沼津S.T.		お問合せは静岡S.S.にて承ります。
静岡	浜松S.T.		
近 畿			
京都	京 都S.C.	(075)644-0247	京都市伏見区深草下川原町31-1
	大 阪S.C.	(06)6304-5735	大阪市淀川区田川二丁目4-28
大阪	堺S.T.		お問合せは大阪S.C.にて承ります。
			【業務用機器専門】のご相談窓口：J&Kビジネスソリューション株式会社 近畿エンジニアリングセンター (06)6304-6715 大阪市淀川区田川二丁目4-28
和歌山	和歌山S.T.		お問合せは大阪S.C.にて承ります。
	田辺S.T.		
奈良	奈良S.T.		お問合せは大阪S.C.にて承ります。
	神戸S.T.		
兵庫	姫路S.T.		お問合せは大阪S.C.にて承ります。
	福知山S.T.		
中 国 ・ 四 国			
岡山	岡 山S.S.	(086)243-1566	岡山市北区野田五丁目17-19
広島	広島S.C.	(082)243-9839	広島市中区光南三丁目9-17
	福山S.T.		お問合せは広島S.C.にて承ります。
山口	山口S.T.		お問合せは広島S.C.にて承ります。
鳥取	鳥取S.T.		お問合せは広島S.C.にて承ります。
香川	高松S.S.	(087)866-1200	高松市田村町205-1
愛媛	松山S.T.		お問合せは広島S.C.にて承ります。
	宇和島S.T.		
徳島	徳島S.T.		お問合せは高松S.S.にて承ります。
九 州 ・ 沖 縄			
福岡	福岡S.C.	(092)707-0500	福岡市博多区沖浜町11-10 サンイスト福岡1F
	北九州S.S.	(093)921-3981	北九州市小倉北区片野二丁目15-12
佐賀	久留米S.T.		お問合せは福岡S.C.にて承ります。
長崎	長崎S.T.		お問合せは福岡S.C.にて承ります。
	大分S.T.		
熊本	熊本S.S.	(096)383-7750	熊本市水前寺六丁目46-21 星光交易ビル1F
	宮崎S.T.		お問合せは福岡S.C.にて承ります。
鹿児島	鹿児島S.S.	(099)268-0030	鹿児島市小松原1-5-17
沖縄	沖縄S.C.	(098)898-3631	宜野湾市真喜一丁目11-12 コモンズビル1F

所在地、電話番号が変更になる場合がございますので、あらかじめご了承ください。

※略号について S.C.はサービスセンター、S.S.はサービスステーション、S.T.はサテライト (出張修理拠点) の略称です。

●出張修理のご依頼およびビクター製品についてのご相談窓口

出張修理のご依頼、お買い物相談、お取り扱い方法、お手入れ方法その他ご不明な点は、下記にご相談ください。

JVCケンウッド カスタマーサポートセンター	(0120)2727-87 (フリーダイヤル)	携帯電話・PHS 一部のIP電話などからのご利用は下記の番号へおかけ願います。 (045)450-8950 〒221-8528 横浜市神奈川区守屋町3丁目12
---------------------------	-------------------------	--

(注)発信番号通知が非通知でフリーダイヤルへおかけの場合は、はじめに「186」を付けて、「186-0120-2727-87」とダイヤルしてください。

搭載ソフトウェアに関する情報

McObjectエンドユーザー使用許諾書

本機RD-R1/RD-R2には、McObject社のデータベースソフト(以下本ソフトといひます)が搭載されています。本ソフトの使用条件等は以下のとおりです。

1. 著作権

本ソフトに関する著作権等の知的財産権は、McObject LLC("McObject")またはそのライセンサーに帰属するものです。日本ビクター(以下弊社)はMcObject とのライセンス契約に基づき本ソフトを配布する正当な権限を有しています。

本ソフトは、日本、アメリカ合衆国およびその他の国の著作権法ならびに関連する条約によって保護されています。

2. 権利の許諾

お客様は、本契約の条項に従って、本機上でのみ本ソフトを使用する非独占的な権利を本契約に基づき取得します。

3. 制限事項

お客様は、いかなる方法によっても、本ソフトの改変、リバースエンジニアリング、逆コンパイルまたは逆アセンブルをすることはできません。ただし、適法で認められる場合はこの限りではありません。

お客様は、本契約書に明示的に許諾されている場合または適法で認められる場合を除いて、本ソフトを全部または一部であるかを問わず、使用、複製することはできません。

お客様には本ソフトを使用許諾する権利はなく、またお客様は本ソフトを第三者に販売、貸与またはリースすることはできません。

4. 非保証

本ソフトは、一切の保証なく、現状で提供されるものであり、本ソフトの満足度、性能、正確性または成果(無過失を含みます)等、本ソフトに関して発生するいかなる問題も、お客様の責任および費用負担により解決されるものとします。また本ソフトによりお客様がお楽しみになっていることを妨げられたり、または侵害された場合も、一切の保証はありません。

5. 責任の制限

McObject、弊社および本ソフトの作成・提供に係ったいかなる者も、本契約その他いかなる場合においても、本ソフトに関連する間接、特別または付随的損害(逸失利益を含みます)(損害発生につきMcObject、弊社らが予見し、または予見し得た場合を含みます)について、一切責任を負いません。お客様は、本ソフトの使用に関連して第三者からお客様になされた請求に関連する損害、損失あるいは責任より弊社、McObjectおよびそれらの役員、従業員ならびに代理人を免責し、保証するものとします。

6. 契約期間

本契約は、お客様によって本機上の本ソフトが使用開始された日を以て発効し、次によって終了されない限り有効に存続するものとします。

お客様が本契約のいずれかの条項に違反したときは、弊社は、お客様に対し何らの通知、催告を行うことなく直ちに本契約を終了させることができます。その場合、弊社は、お客様の違反によって被った損害をお客様に請求することができます。なお、万一、本契約が終了したときには、お客様は本ソフトの使用を中止しなければならず、さらには本機に組み込まれた本ソフトをお持ちになることはできません。

7. 輸出管理

お客様は、本ソフトに適用される輸出管理についてのあらゆる法令規則を遵守することに同意するものとします。

8. その他

- (1) 弊社の正当な代表者が署名した書面による場合を除き、本契約のいかなる修正、変更、追加、削除その他改変も無効とします。
- (2) 本契約のいずれかの規定が日本国の法律で無効とされた場合も、残りの規定は依然有効とします。
- (3) 本契約は日本国法を準拠法とします。本契約に関連または起因する紛争は、東京地方裁判所を第一審の専属的合意管轄裁判所としてこれを解決するものとします。

データのお取り扱いについて

- 本機の故障または不測の事態などにより、再生・録音において利用の機会を逸したために発生した損害などの補償については、ご容赦ください。大切なデータはパソコンなどにバックアップを取っておくことをお勧めします。

この装置は、クラスB情報技術装置です。この装置は、家庭環境で使用することを目的としていますが、この装置がラジオやテレビジョン受信機に近接して使用されると、受信障害を引き起こすことがあります。

取扱説明書に従って正しい取り扱いをしてください。

- Microsoft、Windows、およびWindows Media は米国およびその他の国におけるMicrosoft Corporationの商標または登録商標です。
- 本取扱説明書に記載の他のシステム名および製品名は通常、そのシステムまたは製品の開発メーカーの登録商標です。

索引

アルファベット

A-B区間コピー	70
A-B区間リピート	64
ACアダプター	10
ACS	38
FMラジオ	
FM設定	91
FM録音タイマー	53
オートプリセット	47
選局	46
LCDコントラスト	93
LCDバックライト	92
microSDカード	16、73、95
MP3	27、103
PCM	27、103
USB	10、78
WAV	27、103
WAV変換コピー	75

あ

頭出しマーク	68
頭出しマーク解除	69
イコライズ	88
音楽リスト	34
音質	88
音声タイトル	71
音量	19、90

か

カウントダウン再生	39
カウントダウン録音	41
カウントダウン重ね録音	43
カード間ダビング	73
重ね録音	30、43
楽器	24、38、56
画面	
コントラスト	93
再生画面	37

バックライト	92
メニュー画面	20、84
録音画面	32
カレンダー	36
簡単頭出し	68
キーコントロール	66
聴き比べレッスン	64、67
ギター入力/	
コンタクトマイク	22、24、38、57、86
ギター入力感度	86
ギャップレス再生	90

さ

再生

音程調節	66、88
カレンダー検索	36
ギャップレス再生	90
くり返し再生	
1曲、全曲	63
一部分	64
再生画面	37
再生速度	65、88
再生中の操作	37
再生長押し	39、40
ダビングファイルの再生	74
リスト検索	34
削除	76、77、79
三脚	13、15
使用容量情報	93
スピーカー	13、15
スピードコントロール	65、88
接続できる機器	23
設定	
設定項目	84
設定方法	83
設定初期化	95

た

タイマー	
FM録音タイマー.....	53
再生タイマー.....	51
タイマー設定.....	51、53
ダビング.....	73
ダビングリスト.....	74
チューナー	
クロマチックチューナー.....	56
チューニングトーン.....	58
電源オフタイマー.....	92
電源の入/切.....	18
電池	
電池残量.....	21
電池設定.....	94
電池の入れかた.....	11
時計設定.....	18

な

入力ソース.....	22、32
------------	-------

は

パソコン	
パソコンからコピー.....	81
パソコンで削除.....	79
パソコンで名前を変更.....	80
パソコンにつなぐ.....	78
パソコンへコピー.....	81
ハンクラップ再生.....	44
日付と時刻.....	18
ファームウェア.....	93
ファイル名.....	28、29、30、70、75、80
フォーマット.....	95
フォルダ名.....	28、80
付属品.....	10
ヘッドホン.....	17、90
ポジションバー.....	21

ま

マイク	
コンタクトマイク.....	23、57
内蔵マイク.....	22、23
マイクブースト.....	86
マイク/ライン入力.....	22、24、25、57
ミキシング再生.....	38
メトロノーム.....	60
TAP入力.....	60
リズム音.....	61
メニュー.....	20、84
メニュー言語.....	93

ら

ランプ	
チューニングランプ.....	57
メトロノームランプ.....	61
録音ランプ.....	28、30、67、72
リピート.....	63、64、89
録音	
重ね録音.....	30、41、43
重ね録音長押し.....	41、43
通常の録音.....	28
入力設定.....	25、85、86
入力ソース.....	22、32
入力レベル.....	33
録音可能時間.....	93、103
録音画面.....	32
録音感度.....	29、87
録音長押し.....	41
録音品質.....	27、85、103
録音リスト.....	34
録音リバーブ.....	86

ご相談や修理は

ビクター製品についてのご相談や修理のご依頼は、
お買い上げの販売店にご相談ください。
転居されたり、贈答品などでお困りの場合は、
下記の窓口にご相談ください。

修理などのアフターサービスに関するご相談
ビクターサービスエンジニアリング株式会社

107ページの「ビクターサービス窓口案内」をご覧ください。

お買い物相談や製品についての全般的なご相談
JVCケンウッドカスタマーサポートセンター



0120-2727-87

携帯電話・PHS・一部のIP電話・FAXなどからのご利用は

電話(045)450-8950

FAX(045)450-2308

〒221-8528 横浜市神奈川区守屋町3-12

ご相談窓口におけるお客様の個人情報の取り扱いについては、
106ページをご覧ください。

ビクターホームページ <http://www.victor.co.jp/>

日本ビクター株式会社

〒221-8528 横浜市神奈川区守屋町3-12