



Victor

ハードディスクムービー

取扱説明書 - パソコン編 -

お買い上げありがとうございます。

この取扱説明書では、
付属ソフトウェアのインストール方法と、
カメラ (Everio) からパソコンへの
ファイルのバックアップ方法について説明します。

●Windows 用

- ・ CyberLink DVD Solution
- ・ フォト・ナビゲーター

●Macintosh 用

- ・ Captly MPEG Edit EX for Everio
- ・ mono DVD for Everio

この取扱説明書をよくお読みのうえ、正しくお使いください。
Everio の取り扱いについては、Everio の取扱説明書をお読みください。
パソコンの取り扱いについては、パソコン付属の取扱説明書をお読みください。

もくじ

本書の表記について	3
-----------------	---

セットアップ (Windows)

●ご利用になれるパソコン	4
Everioのファイルをバックアップする	4
動画ファイルを再生・編集・DVDビデオを作る	4
静止画ファイルのアルバムを作る	5
●CyberLink DVD Solution	6
CyberLink DVD Solution をインストールする	6
MsMsgs.exeを終了する	8
ユーザー登録する	9
CyberLink DVD Solution を使う	10
使いかたを知る	11
●フォト・ナビゲーター	12
フォト・ナビゲーターをインストールする	12
フォト・ナビゲーターの使いかた	13

Everio 活用 (Windows)

●パソコンに接続する	14
パソコンから取りはずす	15
●ファイルをバックアップする	16
動画ファイルをバックアップする	16
静止画ファイルをバックアップする	18
●ファイルを再生する	19
動画ファイルを1つずつ再生する	19
動画ファイルを一括して再生する	20
静止画ファイルを再生する	21
●編集した動画をEverioで再生する	22
Everioで再生できる動画ファイル	22
EXTMOVフォルダにコピーする	23
EXTMOVフォルダの動画ファイルを再生する	24

セットアップ (Macintosh)

●ご利用になれるパソコン	26
Everioのファイルをバックアップする	26
動画ファイルを再生・編集する	26
動画ファイルでDVDビデオを作る	27
●Capty MPEG Edit EX	28
Capty MPEG Edit EX をインストールする	28

Capty MPEG Edit EX を使う	30
Capty MPEG Edit EX の使いかたを知る	31
●mono DVD	32
mono DVD をインストールする	32
mono DVD を使う	34
mono DVD の使いかたを知る	35

Everio 活用 (Macintosh)

●パソコンに接続する	36
パソコンから取りはずす	36
●ファイルをバックアップする	37
動画ファイルをバックアップする	37
静止画ファイルをバックアップする	39
●ファイルを再生する	40
動画ファイルを再生する	40
静止画ファイルを再生する	41

困ったときは

●故障かなと思ったら…	42
Windows をお使いの場合	42
Macintosh をお使いの場合	42
●お問い合わせについて	43
フォト・ナビゲーターのお問い合わせ先	43
CyberLink DVD Solution のお問い合わせ先	44
Capty MPEG Edit EX と mono DVD のお問い合わせ先	46
著作権について	47
他社製品の登録商標と商標について	47

本書の表記について

- ・ お使いのパソコンの OS の種類によっては、画面表示や操作方法が本書と異なることがあります。
- ・ 本書では、CD-ROM ドライブなどのドライブ名を (D:) としています。お使いのパソコンによっては、ドライブ名が異なることがあります。
本書に記載されているホームページアドレス (URL) は、本製品の発売時のものであり、変更されることがあります。

Everio のファイルをバックアップする

以下の条件を満たすパソコンでは、Everio を接続して、Everio のファイル（動画と静止画）をバックアップできます。

さらに、パソコンで編集した動画ファイルを、Everio で再生できます。

- OS : 以下のいずれか（ただし、プリインストール版のみをサポート）
Windows 2000 Professional SP4
Windows XP Home Edition
Windows XP Professional
- 端子 : 標準装備の USB 2.0 端子

動画ファイルを再生・編集・DVDビデオを作る

CyberLink DVD Solution を使うと、Everio で撮影した動画ファイルを再生・編集することや、DVD ビデオを作ることができます (P.6)。

- ・ CyberLink PowerDirector Express NE : 動画ファイルの編集
- ・ CyberLink PowerProducer 3 NE : DVD の作成
- ・ CyberLink PowerDVD 5 NE : DVD と動画ファイルの再生

以下の条件を満たすパソコンで、CyberLink DVD Solution を使うことができます。

- OS, 端子 : 「Everioのファイルをバックアップする」(上記)をご覧ください。
- CPU : Intel Pentium III 700MHz 以上
(Pentium 4 2GHz 以上を推奨)
- メモリー : 128MB 以上 (256MB 以上を推奨)
- HDD 空き容量 : インストールに約 350MB 以上、DVD ビデオ作成時は 10GB 以上、Video CD 作成時は 1GB 以上
- ディスプレイ : 1024 × 600 ピクセル以上を表示可能なこと
- ソフトウェア : Internet Explorer 5.5 以降、DirectX 9
(必要に応じて自動的にインストールされます)
- 記録型 DVD ドライブ : CyberLink 社が対応するドライブをご用意ください。対応するドライブの一覧は、CyberLink 社のホームページでご確認ください。
http://jp.cyberlink.com/multi/program/page/_page_display.jsp?seqno=3729

■記録できるメディア

- DVD Video 作成用 : DVD-R, DVD-RW, DVD+R, DVD+RW
DVD-VR 作成用 : DVD-RW, DVD-RAM
DVD+VR 作成用 : DVD+RW
Video CD 作成用 : CD-R, CD-RW

- お知らせ** ●DVD-VR と DVD+VR は DVD レコーダー用の規格です。DVD プレーヤーによっては、再生できない場合があります。
- Everio で記録した動画ファイルは、付属のソフトウェアのみで扱えます。すでに PowerProducer/PowerDVD/PowerDirector がパソコンにインストールされている場合でも、付属の CyberLink DVD Solution をインストールしてお使いください。

静止画ファイルのアルバムを作る

フォト・ナビゲーターを使うと、Everio で撮影した静止画ファイルをアルバムのように管理できます。さらに、静止画ファイルの画質やサイズを変更できます (P.12)。

- ・静止画ファイルを読み込んでアルバムを作る
- ・メールに静止画ファイルを添付する
- ・アルバムの内容を Web ページとして保存する
- ・静止画をつなげて動画 (スライドショーやアニメーション) を作る
- ・ファイルサイズを指定して、アルバムから静止画を取り出す

以下の条件を満たすパソコンで、フォト・ナビゲーターを使うことができます。

- OS, 端子 : 「Everio のファイルをバックアップする」(前ページ) をご覧ください。
- CPU : Intel Pentium III 700MHz 以上
- メモリー : 128MB 以上
- HDD 空き容量 : インストールに約 10MB 以上、アルバム作成時は 500MB 以上を推奨
- ディスプレイ : 800 × 600 ピクセル以上、16bit color を表示可能なこと
- ソフトウェア : Internet Explorer 5.5 以降

- お知らせ** ●フォト・ナビゲーターでは印刷できません。印刷するときはアルバムから取り出してください。

CyberLink DVD Solution をインストールする

下記のソフトウェアを、一括して、または個別にインストールできます。

- ・ CyberLink PowerDVD 5 NE : DVD と動画ファイルの再生
- ・ CyberLink PowerProducer 3 NE : DVD の作成
- ・ CyberLink PowerDirector Express NE : 動画ファイルの編集

お知らせ ● 付属のソフトウェアをインストールするときに、アンインストールの問い合わせ画面と、共有ファイルの削除の確認画面が表示されたときは、それぞれで「はい」をクリックしてインストールを続けてください。パソコン内の PowerDirector、PowerProducer、PowerDVD がアンインストールされ、続いて付属のソフトウェアがインストールされます。

1 付属の CD-ROM をパソコンにセットする

しばらくすると「セットアップ」が表示されます

- ・ 「セットアップ」が表示されないときは、「マイコンピュータ」のなかの CD-ROM アイコンをダブルクリックします。

2 「CyberLink DVD Solution」の隣の「インストール」をクリックする

「設定言語の選択」画面が表示されます



画面は OS によって異なる

3 「OK」をクリックする

次の画面が表示されます

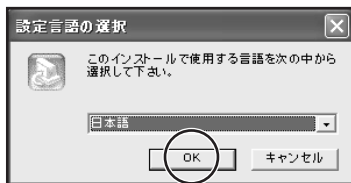

4 右の画面が表示された場合は「MsMsgs.exe を終了する」(P.8)へ進み、ここに戻ったら「OK」をクリックして手順5へ進む

- 右の画面が表示されなかった場合は、そのまま手順5へ進みます。



5 「次へ」をクリックする 「使用許諾契約」が表示されます



6 内容を確認し、「はい」をクリックする

- 「ユーザ情報」が表示されます

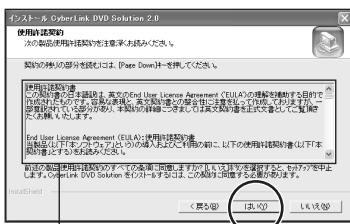

必ず、お読みください

7 ユーザー名と会社名を入力し、「次へ」をクリックする

- CD-key を誤って変更したときは、「戻る」をクリックします。
- 「インストール先の選択」が表示されます

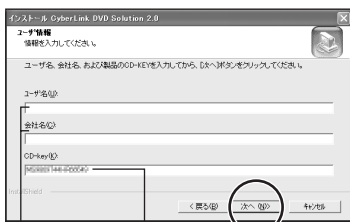

入力する

変更しない

8 「次へ」をクリックする 「セットアップタイプ」が表示されます

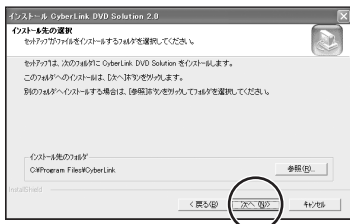

- 9 「次へ」をクリックする**
 ・インストールするソフトウェアを変更
 できません。
 しばらくすると「セットアップは正常に
 完了しました」と表示されます



- 10 「はい、今すぐコンピュータを再起
 動します。」をクリックし、「完了」
 をクリックする**
 ・インストール済みのソフトウェアの種類
 によっては、再起動を求められない場合
 があります。
 インストールが完了し、パソコンが再起動
 します

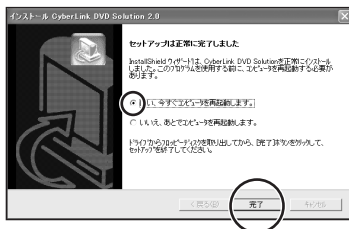

MsMsgs.exe を終了する

「CyberLink DVD Solution をインストールする」(P.6)の手順 4 の画面が表示された場合、以下の手順で MsMsgs.exe (Windows Messenger) を終了
 します。

- 1 「Ctrl」キーと「Alt」キーを押したまま、「Del」キーを押す**
 「Windows のセキュリティ」画面が表示されます
- 2 「タスクマネージャ」をクリックする**
 「Windows タスクマネージャ」が表示されます
- 3 「プロセス」タブをクリックし、
 「msmsgs.exe」を選び、
 「プロセスの終了」をクリックする**
 「タスクマネージャの警告」画面が表示
 されます

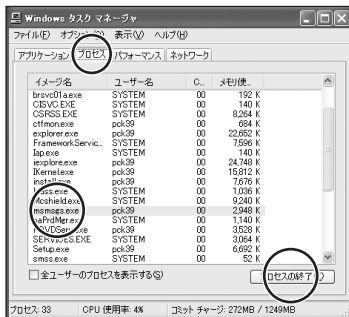

4 「はい」をクリックし、「Windows タスクマネージャ」画面の右上の「×」をクリックする

「Windows タスクマネージャ」画面が閉じます

5 「CyberLink DVD Solution をインストールする」(P.6) の手順 4 へ戻り、インストールを続ける

ユーザー登録する

CyberLink DVD Solution のユーザー登録を行っておくことをお勧めします。ユーザー登録をすると、CyberLink 社のホームページから最新アップデートパッチをダウンロードできるようになるほか、カスタマーサポート (P.44) を利用できるようになります。

1 「スタート」をクリックし、「すべてのプログラム」 - 「CyberLink PowerProducer」の順にマウスカーソルをあわせ、「オンライン登録」をクリックする

- ・ユーザー登録は一度で十分です。「PowerDirector Express」と「PowerDVD」で「オンライン登録」する必要はありません。



2 姓、名、E-mail アドレスを入力し、「今すぐ、オンラインで登録をする」をクリックする



■ インターネットを使わずにユーザー登録するには

下記の必要事項を記入して、郵送または FAX で、サイバーリンク株式会社のカスタマーサポート (P.44) へお送りください。(所定の用紙はありません。適当な紙に記入してお送りください。)

● 必要事項

- ・ お名前
- ・ メールアドレス (お持ちでない場合は必要ありません)
- ・ お住まいの都道府県名
- ・ CD-key 「MS214G299889367M」

CyberLink DVD Solution を使う

1 「スタート」をクリックし、「すべてのプログラム」にマウスカーソルをあわせる

2 使うソフトウェアを選んでマウスカーソルをあわせ、ソフトウェア名をクリックする

- ・ PowerDirector Express : 動画ファイルの編集
- ・ PowerDVD : 動画ファイルと DVD の再生
- ・ PowerProducer : DVD の作成



※デスクトップのアイコンをダブルクリックして、それぞれのソフトウェアを立ち上げることもできます。

使いかたを知る

CyberLink DVD Solution を使う際は、次の3つをお読みください。特に ReadMe ファイルは、必ず最初にお読みください。

- User's Guide : 使いかたが説明されています
- ヘルプ : 使いかたや用語を検索できます
- ReadMe【重要】 : サポート情報と機能制限、カメラと併用するための情報が記載されています

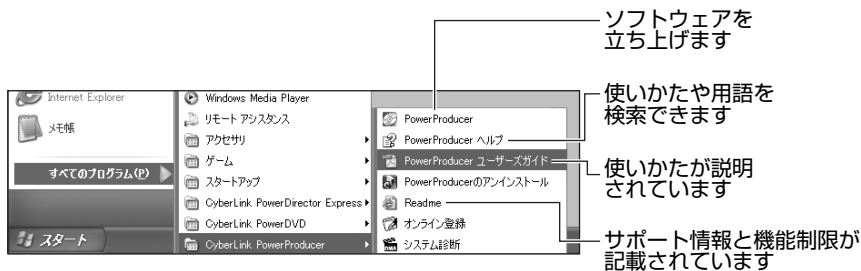

お知らせ

- PDF マニュアルを読むには、Adobe 社の Acrobat Reader 3.0 以降、または Adobe Reader 6.0 以降が必要です。
- Adobe Reader は、Adobe 社のホームページからダウンロードできます。
<http://www.adobe.co.jp/>
- PowerDirector Express NE/ PowerProducer 3 NE/ PowerDVD 5 NE の概要は、CyberLink のホームページでもご覧いただけます。
<http://www2.cli.co.jp/products/ne/>

フォト・ナビゲーターをインストールする

1 付属の CD-ROM をパソコンにセットする
しばらくすると「セットアップ」が表示されます
・「セットアップ」が表示されないときは、「マイコンピュータ」のなかの CD-ROM アイコンをダブルクリックします。

2 「フォト・ナビゲーター 1.5」の隣の「インストール」をクリックする
「使用許諾契約」が表示されます

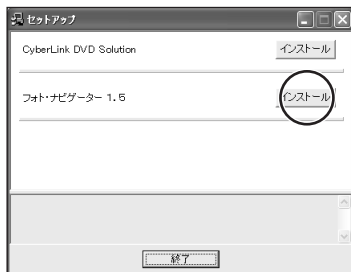

画面は OS によって異なる

3 内容を確認し、「はい」をクリックする
「インストール先の選択」が表示されます

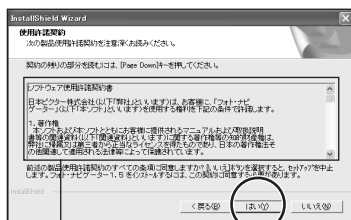

必ず、お読みください

4 「次へ」をクリックする
「プログラムフォルダの選択」が表示されます

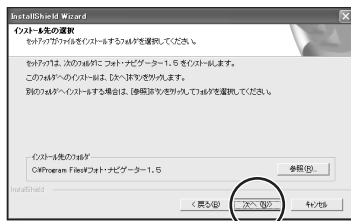

5 「次へ」をクリックする
 しばらくすると「デスクトップにアイコン
 を作成しますか？」と表示されます

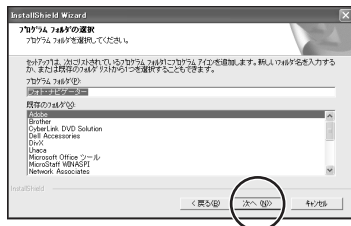

6 どちらかのボタンをクリックする
 インストールが完了し、「セットアップ」に
 戻ります

- ・「はい」をクリックしたときは、デスク
 トップにフォト・ナビゲーターのアイコン
 が作られます。

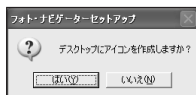

7 「終了」をクリックする
 「セットアップ」が閉じます



画面は OS によって異なる

フォト・ナビゲーターの使いかた

PDF マニュアルの「フォト・ナビゲーター取扱説明書」をご覧ください。

1 「スタート」をクリックし、「すべてのプログラム」-「フォト・ナビゲーター」の順にマウスカーソルをあわせ、「フォト・ナビゲーター取扱説明書」をクリックする
 フォト・ナビゲーター取扱説明書が表示されます



- お知らせ**
- PDF を読むには、Adobe 社の Acrobat Reader 3.0 以降、または Adobe Reader 6.0 以降が必要です。
 - Adobe Reader は、Adobe 社のホームページからダウンロードできます。
<http://www.adobe.co.jp/>

準備

- AC アダプターを取り付ける
- 電源スイッチ：再生

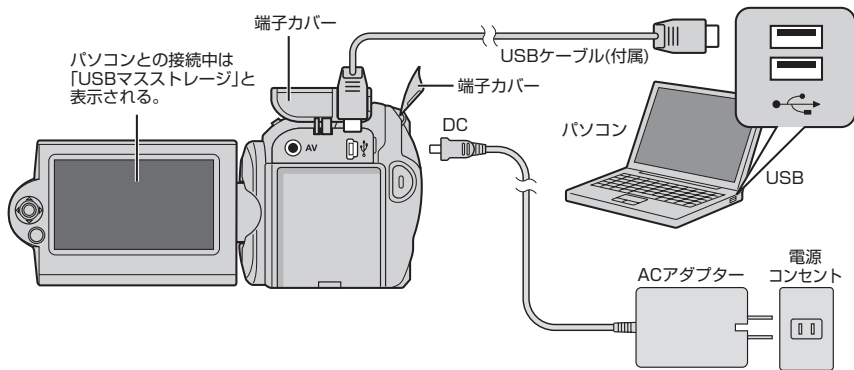

1 付属の USB ケーブルで図のように接続する
Everio に「USB マスストレージ」と表示されます

2 「マイコンピュータ」を開く

- ・ Windows 2000 の場合、デスクトップの「マイコンピュータ」をダブルクリックします。
- ・ Windows XP の場合、「スタート」 - 「マイコンピュータ」をクリックします。
Everio のメディアが「EVERIO_HDD」および「EVERIO_SD」として表示されます

■ 動作を選んでくださいと表示されたときは

「フォルダを開いてファイルを表示する」をクリックし、「OK」をクリックする。

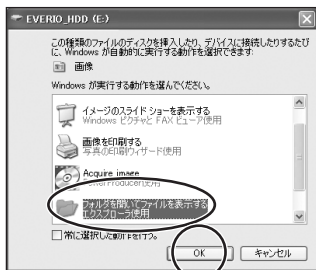

- メディアが表示されないときは
しばらく待つ。表示されるまで時間がかかることがあります。
「メディアが表示されない」(P.42)

パソコンから取りはずす

- 1 画面右下のタスクトレイの「ハードウェアの取り外し」アイコンをダブルクリックする



- 2 「停止」をクリックする

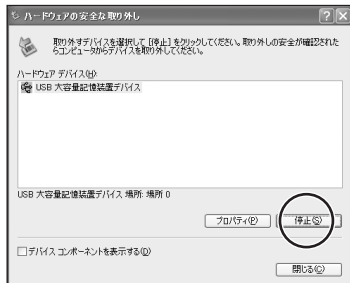

- 3 「OK」をクリックする

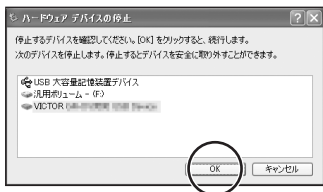

- 4 「閉じる」をクリックする

- 5 USB ケーブルを取りはずす

準備

- AC アダプターを取り付ける
- 電源スイッチ：再生
- パソコンに接続する (P.14)
- パソコンのハードディスクの空き容量を確認する

動画ファイルをバックアップする

1 ファイルを保存するフォルダを作る

- ・ 例：「マイドキュメント」に「夏の思い出」フォルダを作る。

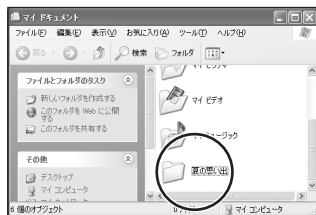

2 動画の保存先（ハードディスクまたは SD カード）のアイコンをダブルクリックする

- ・ ハードディスクの場合：EVERIO_HDD
- ・ SD カードの場合：EVERIO_SD
- ・ 動画の保存先を確認するには、Everio のメニューで「メディア設定」- 「動画モード」を表示します。

3 「EXTMOV」がある場合、手順 1 のフォルダへコピーする

- ・ 「EXTMOV」をクリックしたままドラッグし、手順 1 のフォルダの上で放します（ドラッグ&ドロップ）。

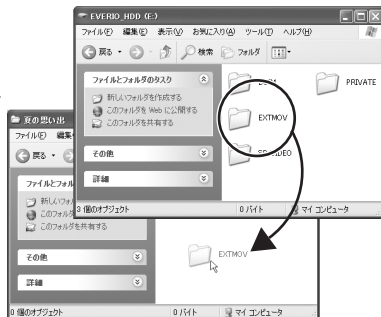

4 「SD_VIDEO」をダブルクリックする



5 「PRG001」を、手順1のフォルダへコピーする

- ・「PRG001」をクリックしたままドラッグし、手順1のフォルダの上で放します（ドラッグ&ドロップ）。
- ・「PRG002」以降のフォルダがある場合、これらもコピーします。
- ・「MGR_INFO」はコピーしません。



■各フォルダの役割について

Everioの取扱説明書の「その他」-「仕様」をご覧ください。

お知らせ

- 「EXTMOV」フォルダには、何らかの理由で撮影を正常に終了できなかった動画ファイルが保存されています。
- メディアのなかのフォルダとファイルを、パソコンで削除・移動・名称変更しないでください。ただし、「EXTMOV」フォルダのなかのファイルは、パソコンで削除できます。
- メディアのなかには、このページの画面にないフォルダやファイルも記録されています。また、このページの画面にあるフォルダであっても、Everioが必要とするまでは作成されません。

1 ファイルを保存するフォルダを作る

2 静止画の保存先（ハードディスクまたは SD カード）のアイコンを開く（P.14）

- ・ ハードディスクの場合 : EVERIO_HDD
- SD カードの場合 : EVERIO_SD
- ・ 静止画の保存先をどちらに指定したか確認するには、Everio のメニューで「メディア設定」-「静止画モード」を表示します。

3 「DCIM」をダブルクリックする



4 すべてのフォルダを、手順 1 のフォルダへコピーする

準備

- ファイルをバックアップする (P.16)

動画ファイルを1つずつ再生する

1 PowerDVD を立ち上げる (P.10)

2 バックアップしたフォルダを開く

3 動画ファイル (拡張子 .MOD) を、PowerDVD の画面にドラッグ&ドロップする

動画が再生されます

- ・MOI ファイル (拡張子 .MOI) と PGI ファイル (拡張子 .PGI) は、パソコンでは使用しません。



お知らせ

- PowerDVD のアイコンに動画ファイルをドラッグ&ドロップしても、動画ファイルを再生できません。
- Everio で記録した動画ファイルは、付属のソフトウェアのみで扱えます。すでに PowerDVD がパソコンにインストールされている場合でも、付属の PowerDVD をインストールしてお使いください (P.6)。
- 動画ファイルのファイル名は、撮影順に MOV001.MOD … MOV009.MOD, MOV00A.MOD … MOV00F.MOD, MOV010.MOD … と付けられます。
- ファイルの並び順は、フォルダウィンドウの設定によって異なります。撮影順に並ばないことがあります。

動画ファイルを一括して再生する

1 PowerDVD を立ち上げる (P.10)

2  をクリックし、「ファイルモード」をクリックする
「プレイリスト」が表示されます



3 バックアップしたフォルダを、「プレイリスト」の「再生リスト」にドラッグ&ドロップします
動画ファイル (拡張子 .MOD) の一覧が表示されます

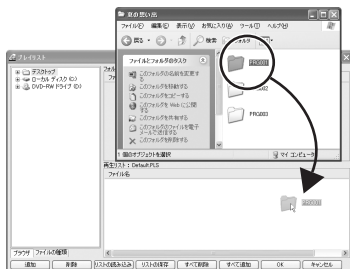

4 「OK」をクリックする
「再生リスト」の順に、動画ファイルが再生されます。

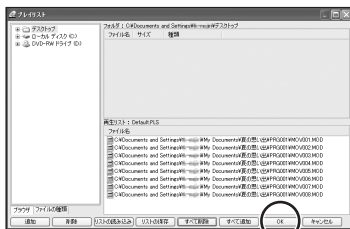

1 バックアップしたフォルダを開く

2 静止画ファイルをダブルクリックする
ソフトウェアが立ち上がり、静止画が表示されます

- お知らせ**
- 静止画ファイル (拡張子 .JPG) のアイコンと、手順 2 で立ち上がるソフトウェアは、パソコンの環境によって異なります。
 - 静止画を扱えるソフトウェアに静止画ファイルをドラッグ&ドロップしても、静止画ファイルを再生できません。

パソコンにバックアップした動画ファイルは、付属の CyberLink PowerDirector Express で編集できます。編集した動画ファイルで DVD ビデオを作るほか、Everio にコピーして Everio で再生できます。

お知らせ ●動画ファイルの編集のしかたと DVD ビデオの作りかたについては、付属ソフトウェアの PDF マニュアルをお読みください (P.11)。

Everio で再生できる動画ファイル

以下の条件をすべて満たすファイルは、Everio で再生できます。

- ・編集の素材に、Everio で作成した動画ファイルだけを使った。
- ・付属の CyberLink PowerDirector Express で編集し、保存した。
- ・保存する際に、「ファイル形式 (Everio シリーズ)」を指定し、「SVRT を使用する」のチェックを外して保存した。(MPEG1 形式、MPEG4 形式は再生できません)
- ・下記のルールでファイル名を付けた。

■ファイル名の付けかた

付属の CyberLink PowerDirector Express で編集した動画ファイルに、以下のよう
にファイル名を付ける。

MOV_0001.MPG

MOV_0002.MPG

MOV_0003.MPG

(中略)

MOV_9999.MPG

お知らせ ●パソコンの設定によっては、拡張子「.MPG」が表示されなくなります。拡張子が表示されていないファイルに、拡張子「.MPG」を追加しないください。

EXTMOV フォルダにコピーする

付属の CyberLink PowerDirector Express で編集した動画ファイル (拡張子 .MPG) を Everio で再生するには、メディアの「EXTMOV」フォルダにコピーします。

準備

- AC アダプターを取り付ける
- 電源スイッチ：再生
- パソコンに接続する (P.14)

1 動画の保存先 (ハードディスクまたは SD カード) のアイコンをダブルクリックする

- ・ ハードディスクの場合 : EVERIO_HDD
- ・ SD カードの場合 : EVERIO_SD
- ・ 動画の保存先を確認するには、Everio のメニューで「メディア設定」-「動画モード」を表示します。

2 「EXTMOV」がない場合は、新しいフォルダを作成し、フォルダ名を「EXTMOV」にする



3 「EXTMOV」をダブルクリックする

4 編集した動画ファイル (拡張子 .MPG) を、「EXTMOV」へコピーする

- ・ 動画ファイルをクリックしたままドラッグし、「EXTMOV」フォルダの上で放します (ドラッグ&ドロップ)。



準備

- 電源スイッチ : 再生
- モード切替スイッチ : 

1 インデックス画面で、Everioの録画ボタンを押す

画面左上に「MPG」と表示され、インデックスに別の動画が表示されます

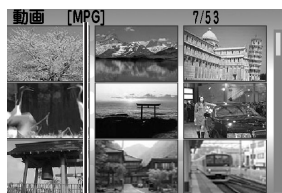

MPGモードの表示

2 動画ファイルを選び、再生する

- ・ Everio の取扱説明書の「すぐ使う」 - 「動画を見る」をご覧ください。

■動画ファイルを削除するには

手順2で動画ファイルを選び、Everioの削除ボタン(画)を押す。

または、パソコンに接続し、「EXTMOV」フォルダのなかのファイルをパソコンで削除する。

■MPGモードを解除するには

動画インデックスで録画ボタンを押す。

または、電源スイッチやモード切替スイッチを操作する。

■MPGモードの制約について

MPGモードでは、以下の機能を使用できません。

- ・ ファイル情報やシーンカウンターの表示
- ・ インデックス画面での日付検索とイベント検索
- ・ イベントの登録
- ・ プレイリストへの登録
- ・ DVDライター(別売)によるDVDビデオの作成

メモ

Everio のファイルをバックアップする

以下の条件を満たすパソコンでは、Everio を接続して、Everio のファイル（動画と静止画）をバックアップできます。

- 機種** : 以下のいずれかで、USB 2.0 端子を標準装備するもの
iMac G4, iMac G5, iBook G4, PowerMac G5, PowerBook G4, eMac, Mac mini
- OS** : 以下のいずれか
Mac OS X 10.3.1 ~ 10.3.9
Mac OS X 10.4.2 ~ 10.4.3

動画ファイルを再生・編集する

Capty MPEG Edit EX for Everio を使うと、Everio で撮影した動画ファイルの簡易再生・トリミング編集・ファイル結合ができます (P.28)。

以下の条件を満たすパソコンで、Capty MPEG Edit EX for Everio を使うことができます。

- 機種, OS** : 「Everio のファイルをバックアップする」(上記)をご覧ください。
- CPU** : PowerPC G4 800MHz 以上
- メモリー** : Mac OS X 10.3 の場合は、128MB 以上(256MB 以上を推奨)
Mac OS X 10.4 の場合は、256MB 以上
- HDD 空き容量** : インストールに約 30MB 以上
- ディスプレイ** : 1024 × 768 ピクセル以上を表示可能なこと
- ソフトウェア** : QuickTime 6.5 以降

動画ファイルで DVD ビデオを作る

mono DVD for Everio を使うと、Everio で撮影した動画ファイルや、Capty MPEG Edit EX for Everio で編集した動画ファイルを使って DVD ビデオを作ることができます (P.32)。

以下の条件を満たすパソコンで、mono DVD for Everio を使うことができます。

- | | |
|--------------|---|
| 機種, OS | : 「Everio のファイルをバックアップする」(前ページ)をご覧ください。 |
| CPU | : PowerPC G4 800MHz 以上 |
| メモリー | : Mac OS X 10.3 の場合は、128MB 以上(256MB 以上を推奨)
Mac OS X 10.4 の場合は、256MB 以上 |
| HDD 空き容量 | : インストールに約 50MB 以上 |
| ディスプレイ | : 1024 × 768 ピクセル以上を表示可能なこと |
| 記録型 DVD ドライブ | : Macintosh に標準搭載されている SuperDrive、
または以下のピクセラ製ドライブ |

■対応するピクセラ製ドライブ

- ・ PIX-SLRR/F1H (MATSHITA/DVD-RAM UJ-815A)
- ・ PIX-DVRR/FW4 (MATSHITA/DVD-RAM SW-9572)
- ・ PIX-DVRR/AT4M (MATSHITA/DVD-RAM SW-9572)
- ・ PIX-DVPR/FW5 (PLEXTOR/DVDR PX-712A)
- ・ PIX-DVRR/FW6 (MATSHITA/DVD-RAM SW-9573S)
- ・ PIX-DVRR/AT6M (MATSHITA/DVD-RAM SW-9573S)
- ・ PIX-DVRR/FW7 (MATSHITA/DVD-RAM SW-9574S)

■記録できるメディア

DVD-R, DVD-RW, DVD+R, DVD+RW

※記録型 DVD ドライブの機種により、記録できないメディアがあります。

※ DVD-R DL, DVD+R DL には記録できません。

Capty MPEG Edit EX をインストールする

- 1 付属の CD-ROM をパソコンにセットする
 CD-ROM が表示されます
 ・ CD-ROM が表示されないときは、Finder の移動メニューで「コンピュータ」を選ぶ。
- 2 CD-ROM をダブルクリックし、「Capty MPEG Edit EX for Everio」フォルダを開く
- 3 「Capty MPEG Edit EX.pkg」をダブルクリックする
 「Capty MPEG Edit EX for Everio のインストール」が表示されます



- 4 「続ける」をクリックする



- 5 「続ける」をクリックする

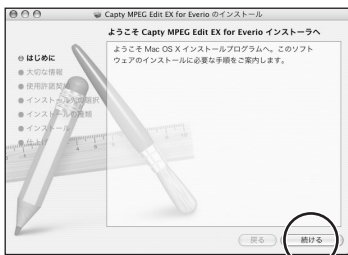

6 「続ける」をクリックする



7 「続ける」をクリックする



8 「同意します」をクリックする



9 インストール先ボリュームをクリックし、「続ける」をクリックする



10 「インストール」をクリックする



11 「認証」が表示された場合は、管理者権限を持つユーザーの名前とパスワードを入力し、「OK」をクリックする

- ・ お使いのパソコンの管理者にインストールを依頼してください。



必ず入力します

12 インストールが終了したら、「閉じる」をクリックし、CD-ROMを取り出す

Captv MPEG Edit EX を使う

1 「アプリケーション」フォルダの「Captv MPEG Edit EX for Everio」フォルダを開く

2 「Captv MPEG Edit EX for Everio」をダブルクリックする

- ・ アイコンに動画ファイルをドラッグ&ドロップすることもできます。



Capty MPEG Edit EX の使いかたを知る

Capty MPEG Edit EX を使う際は、次の2つをお読みください。特に「はじめにお読みください」は、必ず最初にお読みください。

■はじめにお読みください【重要】

「Readme」フォルダの「Japanese」フォルダにあります。
サポート情報と制限事項などが記載されています。



■ヘルプ

ヘルプメニューの「Capty MPEG Edit EX ヘルプ」を選びます。
使いかたが説明されています。

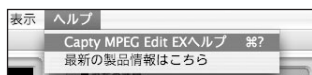

mono DVD をインストールする

1 付属の CD-ROM をパソコンにセットする

CD-ROM が表示されます

- ・ CD-ROM が表示されないときは、Finder の移動メニューで「コンピュータ」を選ぶ。

2 CD-ROM をダブルクリックし、「mono DVD for Everio」フォルダを開く

3 「mono DVD.mpkg」をダブルクリックする

「mono DVD for Everio のインストール」が表示されます



4 「続ける」をクリックする



5 「続ける」をクリックする



6 「続ける」をクリックする



7 「続ける」をクリックする

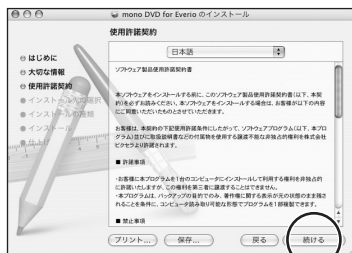

8 「同意します」をクリックする

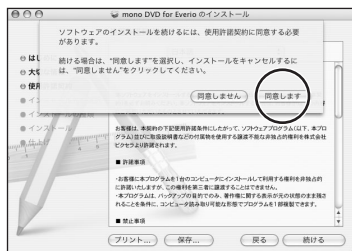

9 インストール先ボリュームをクリックし、「続ける」をクリックする



10 「インストール」をクリックする



11 「認証」が表示された場合は、管理者権限を持つユーザーの名前とパスワードを入力し、「OK」をクリックする

- ・ お使いのパソコンの管理者にインストールを依頼してください。



必ず入力します

12 インストールが終了したら、「閉じる」をクリックし、CD-ROMを取り出す

mono DVD を使う

1 「アプリケーション」フォルダの「mono DVD for Everio」フォルダを開く

2 「mono DVD for Everio」をダブルクリックする

- ・ アイコンに動画ファイルをドラッグ&ドロップすることもできます。



mono DVD の使いかたを知る

mono DVD を使う際は、次の2つをお読みください。特に「はじめにお読みください」は、必ず最初にお読みください。

■はじめにお読みください【重要】

「Readme」フォルダの「Japanese」フォルダにあります。
サポート情報と制限事項などが記載されています。



■ヘルプ

ヘルプメニューの「mono DVD ヘルプ」を選びます。
使いかたが説明されています。

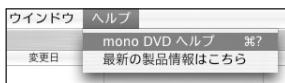

準備

- AC アダプターを取り付ける
- 電源スイッチ：再生

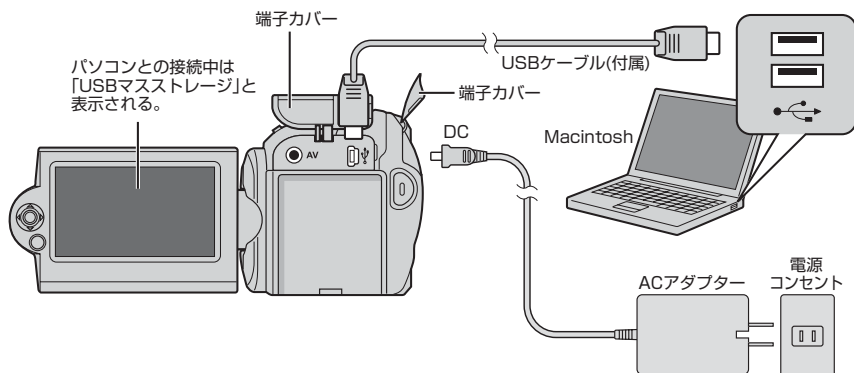

1 付属の USB ケーブルで図のように接続する

Everio に「USB マストレージ」と表示され、メディア（ハードディスク）が「EVERIO_HDD」としてデスクトップに表示されます

- SD カードを入れているときは
SD カードが「EVERIO_SD」として表示されます。
- メディアが表示されないときは
Finder の移動メニューで「コンピュータ」を選ぶ。それでも表示されないときは、しばらく待つ。表示されるまで時間がかかることがあります。
「メディアが表示されない」(P.42)
- iPhoto または イメージキャプチャが立ち上がるときは
画面の指示に従って操作すると、静止画ファイルをバックアップできる。
詳しくは、それぞれソフトウェアのヘルプをご覧ください。

パソコンから取りはずす

メディアのアイコンを Dock のゴミ箱へドラッグ&ドロップしてから、USB ケーブルを取りはずします。

準備

- AC アダプターを取り付ける
- 電源スイッチ：再生
- パソコンに接続する (P.36)
- パソコンのハードディスクの空き容量を確認する

動画ファイルをバックアップする

1 ファイルを保存するフォルダを作る

- ・ 例：「ムービー」に「夏の思い出」フォルダを作る。



2 動画の保存先 (ハードディスクまたは SD カード) のアイコンをダブルクリックする

- ・ ハードディスクの場合：EVERIO_HDD
- ・ SD カードの場合：EVERIO_SD
- ・ 動画の保存先を確認するには、Everio のメニューで「メディア設定」-「動画モード」を表示します。

3 「EXTMOV」がある場合、手順 1 のフォルダへコピーする

- ・ 「EXTMOV」をクリックしたままドラッグし、手順 1 のフォルダの上で放します (ドラッグ&ドロップ)。



4 「SD_VIDEO」をダブルクリックする



5 「PRG001」を、手順1のフォルダへコピーする

- ・「PRG001」をクリックしたままドラッグし、手順1のフォルダの上で放します（ドラッグ&ドロップ）。
- ・「PRG002」以降のフォルダがある場合、これらもコピーします。
- ・「MGR_INFO」はコピーしません。

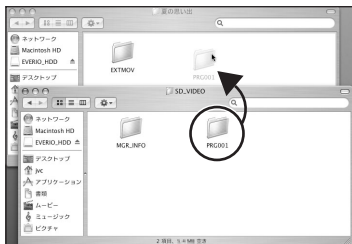

■各フォルダの役割について

Everioの取扱説明書の「その他」-「仕様」をご覧ください。

- お知らせ**
- 「EXTMOV」フォルダには、何らかの理由で撮影を正常に終了できなかった動画ファイルが保存されています。
 - メディアのなかのフォルダとファイルは、パソコンで削除・移動・名称変更しないでください。ただし、「EXTMOV」フォルダのなかのファイルは、パソコンで削除できます。
 - メディアのなかには、このページの画面にないフォルダやファイルも記録されています。また、このページの画面にあるフォルダであっても、Everioが必要とするまでは作成されません。

iPhoto または イメージキャプチャ を使うと、静止画ファイルをバックアップできます。

これらを使わずにバックアップするには、以下の操作を行います。

1 ファイルを保存するフォルダを作る

2 静止画の保存先（ハードディスクまたは SD カード）のアイコンを開く (P.36)

- ・ ハードディスクの場合 : EVERIO_HDD
- ・ SD カードの場合 : EVERIO_SD
- ・ 静止画の保存先を確認するには、Everio のメニューで「メディア設定」-「静止画モード」を表示します。

3 「DCIM」をダブルクリックする

4 すべてのフォルダを、手順 1 のフォルダへコピーする

準備

● ファイルをバックアップする (P.37)

動画ファイルを再生する

1 Capty MPEG Edit EX を立ち上げる (P.30)

2 バックアップしたフォルダを開く

3 動画ファイル (拡張子 .MOD) を、
Capty MPEG Edit EX の画面に
ドラッグ&ドロップする

動画が表示されます

- ・ 拡張子「.MOI」のファイルと、拡張子「.PGI」のファイルは、パソコンでは使用しません。

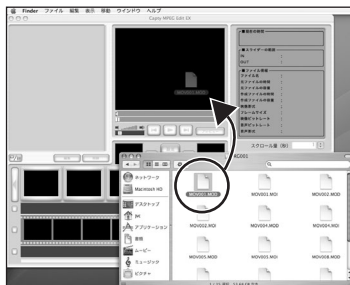

4 Capty MPEG Edit EX の再生ボ
タンをクリックする



■ 動画ファイルを編集するには

Capty MPEG Edit EX を使う。詳しくは、Capty MPEG Edit EX のヘルプをお読みください (P.31)。

■ 動画ファイルで DVD ビデオを作るには

mono DVD を使う。詳しくは、mono DVD のヘルプをお読みください (P.35)。

- お知らせ**
- Capty MPEG Edit EX による再生は、動画の内容を確認するための簡易再生です。再生時に映像が滞ることがあります。
 - Capty MPEG Edit EX のアイコンに動画ファイルをドラッグ&ドロップしても、動画ファイルを再生できます。
 - 動画ファイルのファイル名は、撮影順に MOV001.MOD … MOV009.MOD, MOV00A.MOD … MOV00F.MOD, MOV010.MOD …と付けられます。
 - ファイルの並び順は、フォルダの設定によって異なります。撮影順に並べないことがあります。

静止画ファイルを再生する

1 バックアップしたフォルダを開く

2 静止画ファイル (拡張子.JPG) をダブルクリックする

ソフトウェアが立ち上がり、静止画が表示されます

- お知らせ**
- 手順 2 で立ち上がるソフトウェアは、パソコンの環境によって異なります。
 - 静止画を扱えるソフトウェアに静止画ファイルをドラッグ&ドロップしても、静止画ファイルを再生できます。

故障かなと思ったら…

Windows をお使いの場合

こんなときは

メディアが表示
されない

ここを確認してください

- USB ケーブルを正しく接続し直す。
- パソコンのほかの USB 端子に接続する。
- コントロールパネルの「システム」のプロパティで、USB(Universal Serial Bus) コントローラを使えるように設定する。
- それでも表示されないときは、OS のバージョンを確認し、動作確認済みのバージョンにアップデートする。

拡張子が表示
されない

- (1) 「スタート」をクリックし、「コントロールパネル」をクリックする。
- (2) 「フォルダオプション」をダブルクリックする。
(「フォルダオプション」が表示されていない場合は、「デスクトップの表示とテーマ」をクリックし、「フォルダオプション」をクリックする。)
- (3) 「表示」タブを選び、「登録されているファイルの拡張子は表示しない」のチェックをはずし、「OK」をクリックする。

Macintosh をお使いの場合

こんなときは

メディアが表示
されない

ここを確認してください

- Finder の移動メニューで「コンピュータ」を選ぶ。
- USB ケーブルを正しく接続し直す。
- パソコンのほかの USB 端子に接続する。
- それでも表示されないときは、OS のバージョンを確認し、動作確認済みのバージョンにアップデートする。

拡張子が表示
されない

- (1) ファイルを選択し、Finder のファイルメニューで「情報を見る」を選ぶ。
- (2) 「拡張子を隠す」のチェックをはずし、ウィンドウを閉じる。

お問い合わせについて

フォト・ナビゲーターのお問い合わせ先

弊社（日本ビクター）のDV ご相談窓口にて、受け付けています。
電話またはEメールでお問い合わせの際は、下記の内容をお伝えください。なお、Eメールの場合は、ビクターホームページの「お問い合わせ・サポート」をクリックしてください。

- | | |
|------------------------------------|--------------|
| ■ご利用のビデオカメラ（型名）： GZ-MG77 など | ■故障の状況 |
| ■パソコン | ■エラーメッセージの内容 |
| ・メーカー名 | ■お買上げ日 |
| ・機種名 | ■お名前 |
| ・形状（デスクトップ／ノート） | ■ご住所 |
| ・CPU(MHz, GHz) | ■電話番号 |
| ・OS | ■FAX 番号 |
| ・メモリ容量 (RAM) | |
| ・ハードディスク空き容量 | |

電話番号 (045)450-2770

ホームページ <http://www.victor.co.jp/>

ご質問の内容によっては回答までにお時間がかかることがありますので、あらかじめご了承ください。なお弊社では、お使いのパソコンについての基本的な操作方法、OS、ほかのアプリケーション、ドライバの仕様やその動作に関する事項などについては、一切お答えできません。

ご相談窓口におけるお客様の個人情報は、お問い合わせへの対応、修理およびその確認に使用し、適切に管理を行い、お客様の同意なく個人情報を第三者に提供または開示することはありません。

サイバーリンク株式会社にて、受け付けています。

あらかじめユーザー登録 (P.9) を行ってください。なお、登録ユーザーの皆様には、製品情報をお送りしております。

■ ReadMe をご覧ください

サポートの詳しい内容については、アプリケーションと共にインストールされる ReadMe をご覧ください (P.11)。

■ お問い合わせの際は

下記の内容をお伝えください。

- ・ 登録された CD-key 「MS214G299889367M」
- ・ 製品名 (次のいずれかです)

CyberLink PowerDVD 5 NE

CyberLink PowerProducer 3 NE

CyberLink PowerDirector Express NE

- ・ Windows OS のバージョン
- ・ ハードウェアタイプ (サウンドカード、VGA カード) と仕様
- ・ 表示された警告メッセージ
- ・ 問題が発生したときの詳しい状況

■ 電話サポートと FAX サポート

電話番号 (0570)080-110 ※ 1, 2
(03)3516-9555 PHS 用

電話受付 月曜日～金曜日 10:00～13:00、14:00～17:00
(土・日・祝日・弊社指定の休業日を除く)

FAX 番号 (03)3516-9559

FAX 受付 24 時間

※ 1 東京 (03) 地区への通話料金がかかります。

※ 2 一部のインターネット電話からは、通話できないことがあります。その場合は、PHS 用の電話番号にお掛けください。

■ Web サポート

下記の URL にてサポートを受け付けています。

また多くの場合、Web サイトの製品についての Q&A、トラブルシューティング、最新製品情報、その他の関連情報などで、質問の答えを見つげられます。ぜひご利用ください。

CyberLink ホームページ <http://jp.cyberlink.com/>

Cyberlink サポートページ <http://jp.cyberlink.com/support/>

- ※ 1 Web フォームでご質問いただくまえに、サポートページの「よくある質問とその答え」をお読みください。
- ※ 2 ご質問は 24 時間受け付けておりますが、ご回答は弊社営業時間内になります。
- ※ 3 土・日・祝日などにいただいたご質問には、翌営業日以降に回答いたします。
- ※ 4 携帯電話 (i-mode、ez-web、Vodafone Live! など) ではご利用いただけません。
- ※ 5 メールでのご質問は受け付けておりません。Web フォームをご利用ください。

■ サイバーリンク株式会社

〒141-0001 東京都品川区北品川 5-6-27 ファーニスビル 5 階

株式会社ピクセラにて、受け付けています。

■「はじめにお読みください」をご覧ください

サポートの詳しい内容については、アプリケーションと共にインストールされる「はじめにお読みください」をご覧ください(P.31、35)。

■お問い合わせの際は

下記の内容をお伝えください。

- ・ 製品名 (Capty MPEG Edit EX for Everio、または mono DVD for Everio)
- ・ Mac OS X のバージョン
- ・ パソコンの仕様 (機種名、メモリー容量、HDD の空き容量)
- ・ 表示された警告メッセージ
- ・ 問題が発生したときの詳しい状況

■電話サポートと FAX サポート

電話番号 (06)6633-3900

電話受付 月曜日～金曜日 10:00～13:00、14:00～17:00
(年末年始、土日祭、弊社指定休日を除く)

FAX 番号 (06)6633-2992

FAX 受付 24 時間

■ホームページ

Web サイトの製品 Q&A、最新製品情報やダウンロード、その他の関連情報などで、質問の答えを見つけられます。ぜひご利用ください。

ホームページ <http://www.pixela.co.jp/oem/jvc/>

■株式会社ピクセラ

〒556-0011 大阪府大阪市浪速区難波中 2-10-70 パークスタワー 25 階

著作権について

あなたが付属のソフトウェアで編集したものは、個人として楽しむほかは、著作権法上、権利者に無断で使用できません。特に音楽 CD を BGM とするムービーを編集する場合は、音楽 CD の複製と同様の制限が生じますのでご注意ください。

他社製品の登録商標と商標について

- ・ Microsoft、Windows は、米国 Microsoft Corporation の米国およびその他の国における登録商標です。
- ・ Macintosh、Mac OS は、米国 Apple Computer, Inc. の米国およびその他の国における登録商標です。
- ・ Pentium は、米国 Intel Corporation の登録商標です。
- ・ その他、記載している会社名、製品名は各社の商標または登録商標です。なお、本文中では、TM マークと® マークを明記していません。

製品についてのご相談や修理のご依頼は

まず、お買い上げの販売店にご相談ください。

転居されたり、贈答品などでお困りの場合は、下記のご相談窓口にご相談ください

フォト・ナビゲーターについての お問い合わせは	お買い物情報や製品についての 全般的なご相談
P.43 をご覧ください。	お客様ご相談センター  0120-2828-17
CyberLink DVD Solutionについての お問い合わせは	携帯電話・PHS・FAXなどからのご利用は 電話：(045) 450-8950 FAX：(045) 450-2275 〒221-8528 横浜市神奈川区守屋町3-12
P.44 をご覧ください。	弊社ご相談窓口におけるお客様の個人情報 は、お問い合わせへの対応、修理 およびその確認に使用し、適切に管理 を行い、お客様の同意なく個人情報を 第三者に提供または開示することはあ りません。
Capti MPEG Edit EX for Everioと mono DVD for Everioについての お問い合わせは	
P.46 をご覧ください。	

ビクターホームページ <http://www.victor.co.jp/>

日本ビクター株式会社

〒221-8528 横浜市神奈川区守屋町3-12