



Victor



LYT2071-002A

ハードディスクムービー

型名 **GZ-MG35**

ガイドブック

お買い上げありがとうございます。

「安全上のご注意」(P.10)および、「使用上のご注意」(P.12)は、必ずお読みのうえ、正しくお使いください。



準備

撮影・再生

編集・保存

パソコン

メニュー

困ったとき



ユーザー登録
のおすすめ

製品のサポート情報、イベント情報等の提供サービスなどをご利用いただけます。

<http://www.victor.co.jp/reg/>

かんたん撮影ガイド

撮影前に充電しましょう

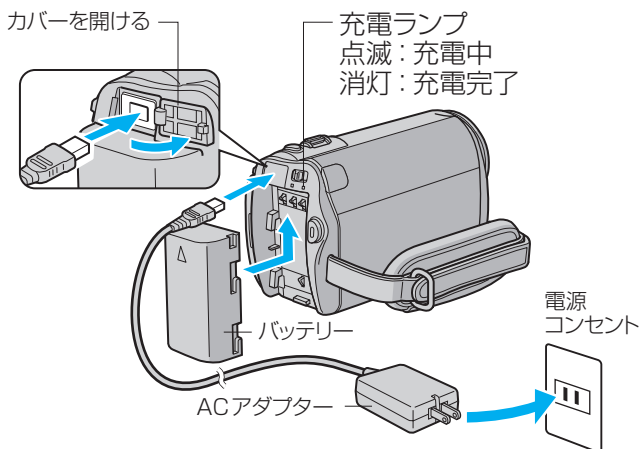

画面を開けると電源 ON!

撮影が終わったら、画面を閉じます。

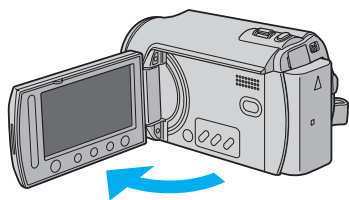

重要!

- **バッテリーは充電されていません。**
まずは充電してからお使いください。
- **必ずビクター製のバッテリーをお使いください。**
ビクター製以外のバッテリーをご使用になると、安全面、性能面について保証いたしかねます。

撮影の前に、バッテリーを充電し、時計を合わせます。
続いて、次のページで動画を撮影しましょう。

時計を合わせましょう

1 画面を開きます

10 秒以内

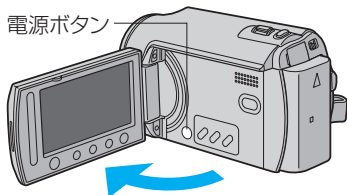

2 スライダーを指でなぞって「はい」を選び、OK をタッチします



•メッセージが消えてしまったら、電源ボタンを2秒以上押し、電源を切り、再び電源ボタンを2秒以上押しと表示します。

•爪や手袋などでは操作できません。

3 スライダーを指でなぞって「年」を合わせ、OK をタッチします



•同様に、月日と時刻を合わせます。

4 設定が終わったら、メニューをタッチして終了します

■時計を合わせ直すとき → (P.96)

お知らせ

●時計を設定すると、「時計を合わせてください」のメッセージは表示されません。

動画を撮ろう!



重要!

大切な撮影をするまえに、試し撮りをするをお勧めします。

まずは、簡単な「オート」で撮影しましょう。
すべてオートで設定され、面倒な操作は必要ありません。

1 レンズカバーを開けます

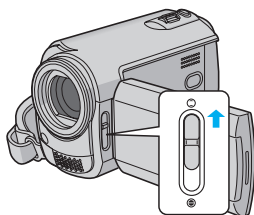

2 スライドして動画(👤)を選びます

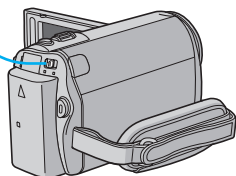

3 **AUTO/MANUAL** 何度か押し、**A**を表示します



・押す度に、オートとマニュアルに切り替わります。

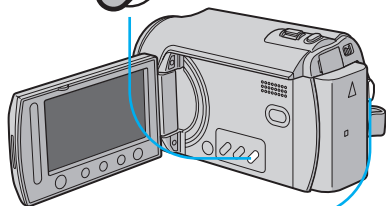

4 押して撮影します

- ・押すと、撮影を始めます。
- ・もう一度押すと、撮影を終えます。



動画を見よう!

- 1**  **押して、再生画面を表示します**
 ・押す度に、撮影と再生に切り替わります。

切換
再生/撮影

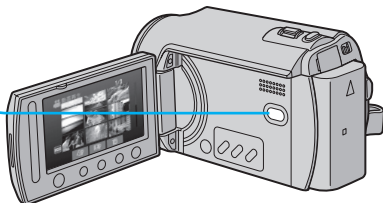

- 2** スライダーを指でなぞって見たい動画を選び、**OK**をタッチします

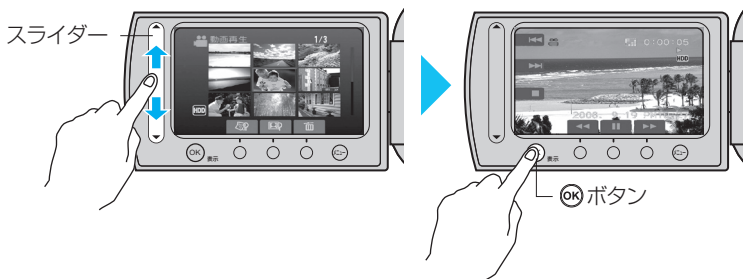

■早送り、早戻しなどをするとき → (P.32)

■テレビで見るとき → (P.40)



重要!

- **画面を操作するとき**
 - 画面周囲のボタンやスライダーに指でタッチします
 - ・爪や手袋などでは操作できません。
 - ・画面内の表示に触れても動作しません。
- **撮影したら、こまめに保存しましょう!**
 - DVDに保存するとき→(P.58)
 - ビデオ機器にダビングするとき→(P.68)

もくじ

確認する

- 安全上のご注意…………… 10
- 使用上のご注意…………… 12
- 付属品/別売アクセサリ… 14
- 日常のお手入れ…………… 15
- 海外で使うときは…………… 15
- 各部の名前とはたらき… 16
- 撮影時間/枚数の目安… 20
- 画面の見かた
 - ・共通…………… 21
 - ・動画のとき…………… 22
 - ・静止画のとき…………… 23

■本書のアイコン

🎥は動画モードの、
📷は静止画モードの
機能をあらわします。

準備する

まずは!

- ①付属品を準備する…………… 24
 - ・グリップベルト
 - ・フェライトコア
- ②microSDカードを入れる… 25
- ③充電する…………… 26
 - ・バッテリー残量の目安を調べるとき
 - ・コンセントにつないで使う
- ④基本操作を覚えよう…………… 28
 - ・電源を入/切する
 - ・動画🎥/静止画📷を選ぶ
 - ・撮影/再生を選ぶ
 - ・オート/マニュアルを選ぶ



撮影する／再生する

- 動画／静止画を撮る …… 30
 - ・ズームするとき
 - ・残量を確認するとき
- 動画／静止画を見る …… 32
 - ・情報を見るとき
 - ・スライドショーで見るとき
- 削除する／保護する …… 34
- イベントを動画に登録する 36
 - ・一度登録したイベントを変更するとき
- 探して見る(インデックス) … 38
 - ・イベントと撮影日から探す
 - ・撮影日から探す
- テレビで見る …… 40



編集する

- いろいろな編集 …… 42
- タイトル付きのプレイリストを簡単につくる …… 43
- プレイリストをつくる …… 44
 - ・シーンから選ぶ
 - ・日付ごとに取り込む
 - ・イベントごとに取り込む
- プレイリストを編集する …… 48
 - ・編集する
 - ・削除する
 - ・タイトルを追加／変更する
 - ・名称を変更する
- プレイリストを見る … 51
- 部分をコピーする … 52
 - ・シーン分割コピー
- 映像に効果をつける … 54
 - ・エフェクト
 - ・ワイプ／フェーダー

もくじ(つづき)

保存する

選べる!

- いろいろな保存 …… 56
- DVDライターを準備する … 58
- DVDを簡単につくる …… 59
 - ・ダイレクトDVD
- まとめてDVDに保存する … 60
 - ・すべての動画を
 - ・未保存の動画を
- 選んでDVDに保存する … 62
 - ・選んだ撮影日の動画だけを
 - ・選んだイベントの動画だけを
 - ・選んだプレイリストを
 - ・選んだ動画だけを
- 同じDVDを何枚もつくる … 66
- 作成したDVDについて … 67
 - ・タイトルとチャプター
 - ・トップメニュー
- ビデオ機器にダビングする … 68
 - ・動画を
 - ・プレイリストを
- HDD ↔ microSDカードに移す …… 70
 - ・すべてのファイルを
 - ・選んだファイルを
- プリント指定をしておく (DPOF) …… 72
 - ・静止画や枚数を選ぶ
 - ・すべての静止画を1枚ずつ
- プリンターで印刷する … 74
 - ・選択して印刷
 - ・DPOF印刷

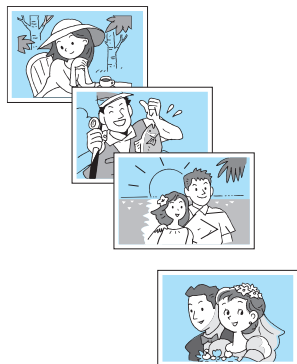

パソコンとつなぐ

Windowsの場合

- パソコンで
このようなことができます .. 76
- インストールする..... 78
 - ・ 動作環境
 - ・ 付属ソフト
- パソコンと接続する .. 80
- 新しいファイルを保存する .. 81
- すべてのファイルを保存する .. 82
- 付属ソフトを使う..... 83
- パソコンでDVDに保存する .. 84

共通

- フォルダとファイルの一覧 .. 85

Macintoshの場合

- パソコンで
このようなことができます .. 86
 - ・ 動作環境
 - ・ バックアップ



メニューを使う

- さまざまな機能を使う .. 88
 - ・ 動画の撮影メニュー
 - ・ 静止画の撮影メニュー
 - ・ 動画の再生メニュー
 - ・ 静止画の再生メニュー
- 撮影時のメニュー .. 90
- マニュアル設定のメニュー .. 92
- 基本設定のメニュー .. 94

困ったとき

- 時計を合わせ直す .. 96
- 故障かな? .. 98
- こんな表示が出たら .. 104
- 付属ソフトで困ったときは 107
- 仕様 .. 108
- 技術情報 .. 110
- さくいん .. 111
- 保証とアフターサービス .. 112

安全上のご注意

ご使用になる方やほかの人々への危害や損害を防ぐために、必ず守っていただきたいことを説明しています。

絵表示の説明

注意、警告が必要なこと



一般的な注意



感電注意



禁止

禁止されていること



分解禁止



ぬれ手禁止



水場での使用禁止

実行して欲しいこと



一般的な指示



警告

「死亡、または重傷を負うことが想定される」内容を示しています。

バッテリー・電池について、次のような誤った取り扱いはしない



禁止

- プラス(+)とマイナス(-)のまちがい
- 金属物(ネックレス、ヘアピンなど)といっしょに携帯・保管する
- 分解、加工、加熱および水中もしくは火中に入れる
- 高温(60℃以上)になる場所に置く

・誤った使いかたをすると、液漏れ、発熱、発火、破裂などでけがや火災の原因となります。

万一、液漏れしたら、取り付け部をよくふいてください。

・液漏れしたバッテリー・電池は使わないでください。

・液が身体や衣服に付いたときは、水でよく洗い流してください。

・液が目に入ったときは、きれいな水でよく洗い、ただちに医師に相談してください。

・バッテリーを持ち運ぶときは、必ずバッテリーキャップをしてください。



分解禁止

分解・改造をしない

・火災や感電の原因になります。



一般的な指示

ACアダプターや機器を接続するときは、電源を切る

・電源を入れたまま接続すると、感電や故障の原因になります。



禁止

付属のACアダプター以外は使用しない

・火災や感電、故障の原因になります。



一般的な注意

電源プラグは根元まで確実に差し込む

・ショートや発熱により、火災や感電の原因になります。



禁止

電源コードを傷つけない

・痛んだまま使用すると、火災や感電の原因になります。



禁止

電源プラグやコンセントに、ほこりや金属が付着したまま使用しない

・ショートや発熱により、火災や感電の原因になります。



ぬれ手禁止

ぬれた手で電源プラグを抜き差ししない

・感電の原因になります。



感電注意

雷がなったら、電源プラグには触らない

・感電の原因になります。

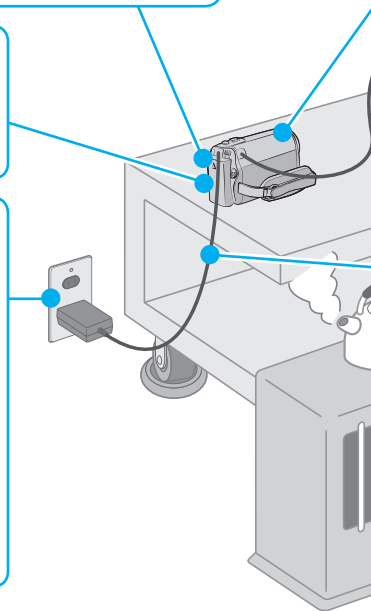

万一異常が発生したときは

- 煙が出ている、異臭がする
- 内部に水や物などがいった
- 落下などにより破損した
- 電源コードが痛んだ

バッテリーをはずす
電源プラグをコンセントから抜く

そのまま使用すると、火災や感電の原因となります。
販売店に修理を依頼してください。
お客様による点検、整備、修理は危険です。

内部に物を入れない

・microSDカードスロットなどから内部に物が入ると、火災や感電、故障の原因になります。

レンズを直射日光などに向けない

・集光により、内部部品が破損、過熱し、火事や故障の原因になります。

乗り物を運転中に使用しない

・交通事故の原因になります。

雨や雪が降る中やふる場などで使用しない

・内部に水が入ると、火災や感電、故障の原因になります。

水場での
使用禁止

注意 「人が障害を負ったり、物的損害が
想定される」内容を示しています。

一般的指示

5年に1度は内部の点検を販売店にご相談ください

・湿気の多くなる梅雨期のまえが効果的です。



一般的指示

**病院内や飛行機内での使用は、病院、航空会社の
指示に従う**

・本機の電磁波が計器類に影響するおそれがあります。



一般的指示

移動するときは電源プラグや接続コード類をはずす

・コードを傷つけると、火災や感電の原因になります。



一般的指示

**長時間使用しないときやお手入れをするときには、
電源プラグやバッテリーをはずす**

・電源が「切」でも機器に電気が流れています。電源プラグやバッテリーをはずしてください。感電の原因になります。



禁止

**湿気や砂ぼこりの多いところ、湯気や油煙が直接あ
たるところでは、使用しない**

・火災や感電、故障の原因になります。



禁止

熱源の近くでは、使用しない

・火災や故障の原因になります。

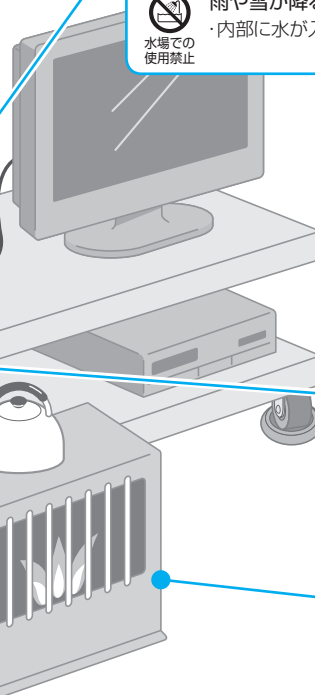

使用上のご注意

本機について

- 精密機器ですので落下や振動・衝撃を与えないでください。
ハードディスク(HDD)が認識されなくなったり、記録や再生ができなくなります。
- 本機を、直射日光や火などの過度な熱にさらさないでください。
高温になると、内部の電池が破裂することがあります。
- 本機に内蔵されたハードディスク(HDD)と、市販のmicroSDカードに記録できます。
- 撮影したデータはパソコンやDVDに保存してください。
データが失われた際、弊社では一切の責任を負いかねますので、パソコンやDVDなどに定期的に保存することをおすすめします。
- SD-VIDEO規格に準拠したMPEG2方式で動画を記録・再生します。
DV方式やその他の方式のビデオとは、互換性がありません。
- 気圧の低い場所(海拔3000m以上)では使用できません。
- 指定された動作環境でご使用ください。(P.108)

液晶画面について

- 表面を強く押ししたり強い衝撃を与えないでください。
傷がついたり、割れる場合があります。

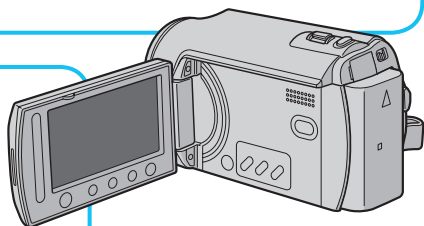

ハードディスクについて

- 振動や大きな音がする場所で使用しないでください。
- 本機を動かすと、落下検出機能が働いて電源が切れることがあります。
(P.94)

バッテリー(充電式電池)について

- 正常な動作のために必ずピクチャー製品をお使いください。
- ご購入時は充電されていません。(P.2)
- 低温(10℃以下)での使用時は、使用できる時間が短くなったり、動作しないことがあります。
冬場の屋外などでは、バッテリーをポケットに入れるなど温かくしてから取り付けます。(カイロなどには直接ふれさせない)
- 直射日光や火などの過度な熱にさらさないでください。
- 長期間使わないときは…
 - ①劣化を防ぐため、使い切ってから取りはずします。
(撮影や再生をしながら、自動的に電源が切れるのを待つ)
 - ②半年に1回程度は充電し、使い切って保管します。
- 取りはずしたバッテリーは、バッテリーキャップを取り付けて、約15～25℃の乾燥したところで保管してください。バッテリーキャップ
- バッテリーを処分する際はP.110をご覧ください。

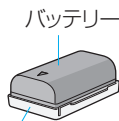

■カメラやmicroSDカードを廃棄/譲渡するときは、データの流出にご注意ください

- カメラやパソコンによる「フォーマット」や「削除」では、ファイル管理情報が変更されるだけで、データの消去は完全ではありません。市販のデータ復元(修復)ソフトなどで、データを復元できる場合があります。
- データ流出によるトラブルを回避するには、市販のデータ消去ソフトを使ってデータを完全に消去するか、カメラ(ハードディスク)やmicroSDカードを金槌などによって物理的に破壊することをおすすめします。
この処理は、お客様の責任において行ってください。万一、個人データが漏洩した場合、当社は一切の責任を負いかねます。
- 本機の機能を使って廃棄するには、P.95をご覧ください。

■イラスト・画面について

- 本書に描かれているイラスト・画面表示は、わかりやすくするために誇張・省略があります。また、改良のため予告なく変更されることがあります。

付属品／別売アクセサリ

万が一、不足品や不良品がございましたら、お買い上げの販売店、または最寄りのサービス窓口にお問い合わせください。

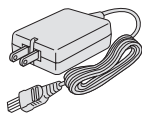

ACアダプター
AP-V14

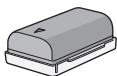

バッテリーパック
BN-VF808

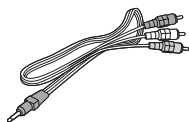

専用AVコード



専用USBケーブル
Aタイプ-ミニBタイプ



CD-ROM



取扱説明書

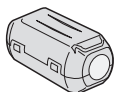

フェライトコア
(P.24)

■別売アクセサリ（詳しくはカタログをご覧ください。）

バッテリーパック	BN-VF808
バッテリーパック	BN-VF815
バッテリーパック	BN-VF823
バッテリーチャージャー	AA-VF8

バッテリーキット	VU-V840KIT*
バッテリーキット	VU-V856KIT*
DCコード	VC-VBN800
DVDライター	CU-VD3

* VU-V840KITとVU-V856KITは、バッテリーを本機に直接取り付けずに、付属のポーチに入れたバッテリーを、別売のDCコード(VC-VBN800)で本機と接続して使います。

日常のお手入れ

●お手入れの前に、バッテリーやACアダプター、電源プラグをはずしてください。

本体

- 乾いた柔らかい布などで汚れを拭き取る。
 - 汚れがひどい場合は薄めた中性洗剤を浸して固く絞った布で拭き、乾いた布で水分を拭き取る。
- <ご注意>
- ・ベンジンやシンナーは使わない。(損傷や故障の原因)
 - ・化学ぞうきんや洗剤を使う場合は、製品の注意書きに従う。
 - ・ゴムやビニール製品などを長時間接触させたままにしない。

レンズ・液晶画面









- 市販のレンズブローでほこりを落とし、市販のクリーニングクロスなどで汚れを拭く。(汚れのまま放置しておく、カビ発生などの原因)

海外で使うときは

本機は海外でも、ACアダプターを使ってバッテリーを充電したり、コンセントから直接電源を確保できます。

ただし、コンセントの形状は国によって異なりますので、変換プラグが必要です。

■訪問国や地域に合った変換プラグをご用意ください

コンセントの形状 (主な使用国)	 (北米・南米など)	 (オーストラリア)	 (ヨーロッパ)		
使用する 変換プラグ	必要ありません				

■次の訪問国や地域では、現地のテレビでも再生することができます

映像・音声入力端子付きテレビが必要です。詳しくは「テレビで見る」(P.40)をご覧ください。

- アメリカ合衆国
- 韓国
- コスタリカ
- トリニダード・トバゴ
- バハマ
- フィリピン
- ペルー
- ミクロネシア
- エクアドル
- キューバ
- コロンビア
- ドミニカ
- パルミューダ
- プエルトリコ
- ホンジュラス
- ミャンマー
- エルサルバドル
- グアテマラ
- スリナム
- ニカラガ
- バルバドス
- 米領サモア
- ボリビア
- チリ
- カナダ
- グアム
- 台湾
- ハイチ
- パナマ
- ベネズエラ
- メキシコ

各部の名前とはたらき

電源/充電ランプ

電源「入」で点灯、充電中に点滅、
充電完了で消灯

アクセラランプ

記録中や再生中に点灯
または点滅

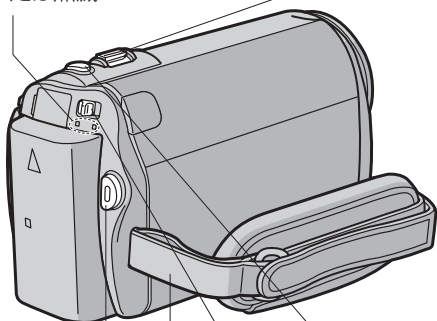

グリップ
ベルト
(P.24)



録画ボタン

動画を撮影する
(P.30)

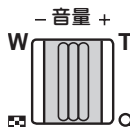

ズーム/音量レバー

撮影中

広く/大きく撮る(P.30)



〈W側〉



〈T側〉

動画再生中

音量を変える(P.32)

静止画再生中/動画停止中

一覧(☒)/全画面(Q)表示
を切り替える

静止画



静止画ボタン

静止画を撮影する(P.31)



モードスイッチ

👤/📷モードを切り替える(P.28)



〈動画モード〉



〈静止画モード〉

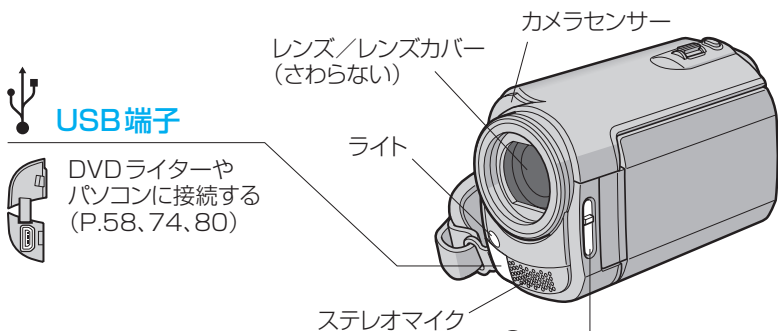

三脚取り付け穴

●落下などによるけがや故障を防ぐため、お使いの三脚の説明書をご覧になり、確実に取り付けてください。



レンズカバースイッチ

レンズカバーを開閉する (P.28)

microSDカードスロット



別売のカードを入れる (P.25)

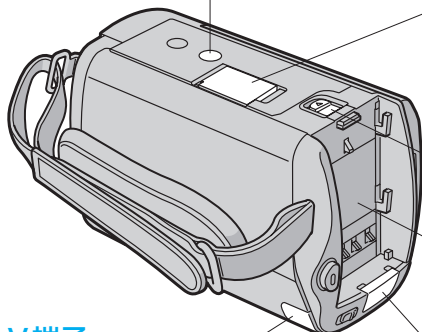

バッテリー取りはずしレバー (P.26)

バッテリー取り付け部 (P.26)
製造年表示

AV端子



テレビやビデオに接続する (P.40)

DC端子



電源コンセントに接続する (P.27)

各部の名前とはたらき



メニューボタン

設定を変える(P.88)



画面

開閉すると、電源を入/切できる
(P.28)
自分を撮るときは、回転させる

スライダー

メニューやインデックス画面で、
項目や画像を選択する
ファンクションボタンとしても使う
(P.21)

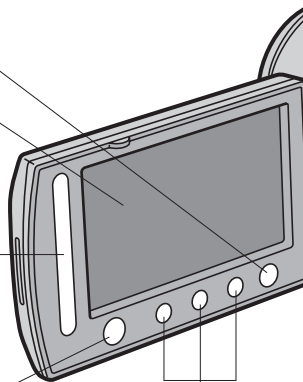

ファンクションボタン
(P.21)



表示 OK / 表示ボタン

選択した項目や画像を決定する
画面表示を消したり、表示させたり
できる(一部の表示を除く)

ダイレクト
DVD



タイトル

ダイレクトDVD / タイトルボタン

再生

タイトル付きのプレイリストを
つくる(P.43)

DVDライター(別売)接続中

動画をDVDに保存する(P.59)

Windows接続中

パソコンからDVDにコピー
する(P.81)

電源ボタン(P.28)

スピーカー

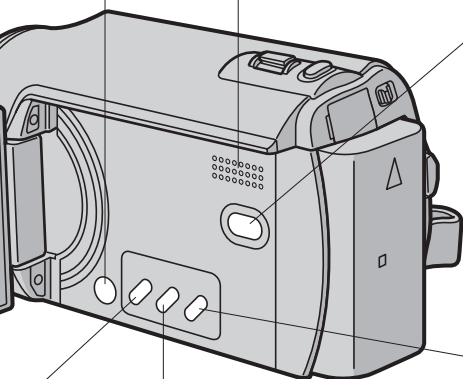

切換
再生/撮影

切換ボタン

撮影/再生を切り換える(P.28)



〈撮影 P.30〉

〈再生 P.32〉

AUTO/
MANUAL



オートボタン

撮影

オート撮影/マニュアル撮影
を切り換える(P.28)

A AUTO

M MANUAL

ダイレクト
バックアップ



ダイレクトバックアップ
/インフォボタン

撮影

残量情報を表示する(P.31)
動画の画質を変更する(残量
時間が変化する)



〈残量時間〉

〈充電状況〉

再生

撮影日などのファイル情報を見
る(P.32)



Windows接続中

パソコンに保存(バックアップ)
する(P.81)

撮影時間／枚数の目安

■動画の撮影可能時間の目安(単位：分)

画質	HDD	microSDカード
		4GB
ウルトラファイン	7時間10分	57分
ファイン	10時間40分	1時間25分
ノーマル	14時間10分	1時間53分
エコノミー	37時間30分	4時間58分

■静止画の撮影可能枚数の目安(単位：枚)

		microSDカード				
画像サイズ	画質モード	256MB	512MB	1GB	2GB	4GB
640×480	ファイン	1035	2060	4135	7680	9999
	スタンダード	2225	4440	8865	9999	9999

※HDDには(画質に関わらず)9999枚まで撮影できます。

■撮影時間の目安(バッテリー使用時)

バッテリー	実撮影時間	連続撮影時間
BN-VF808	55分	1時間50分
BN-VF815	1時間50分	3時間40分
BN-VF823	2時間45分	5時間30分
VU-V840KIT	5時間	9時間55分
VU-V856KIT	7時間5分	14時間10分

※ライト「切」、モニターバックライト「標準」のときの値です。

※実撮影時間は、ズームの使用や、撮影と停止の繰り返しなどで短くなります。

(撮影予定時間の約3倍分を用意することをおすすめします)

※十分に充電しても、撮影時間が短くなったときはバッテリーの寿命です。

(新しいものに交換してください)

画面の見かた

共通

撮影時

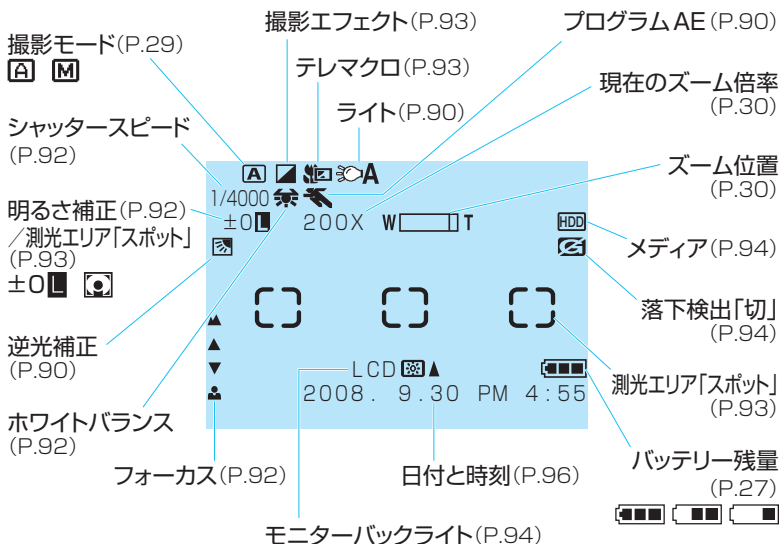

■ファンクションボタンの役割が表示されることがあります

ファンクションボタンの役割

画面の見かた

動画のとき

撮影時

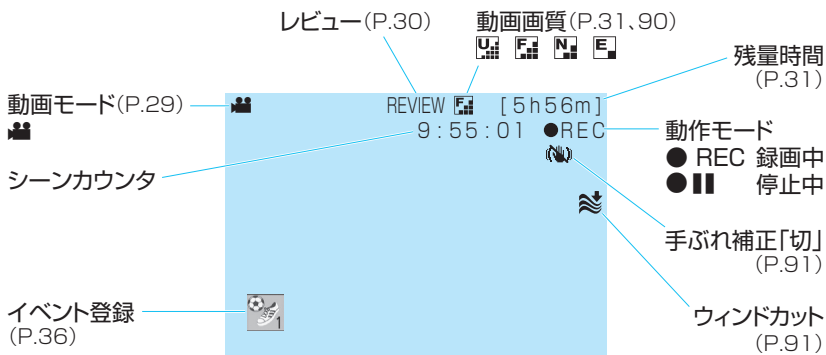

再生時

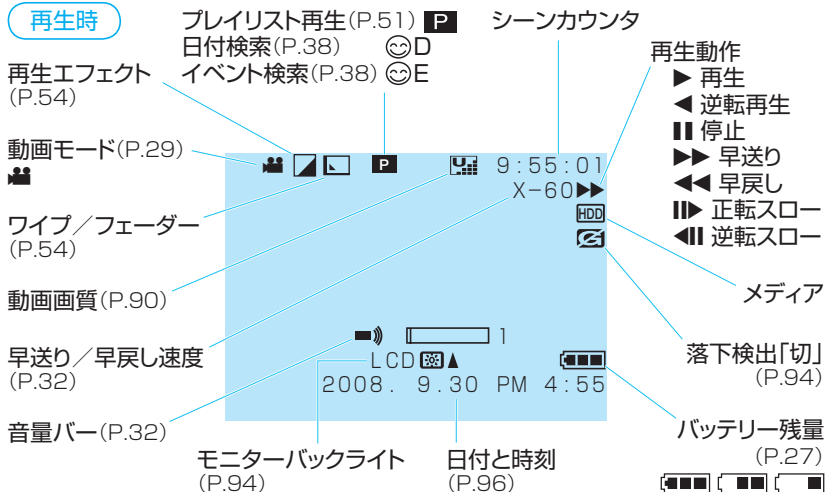

静止画のとき

撮影時

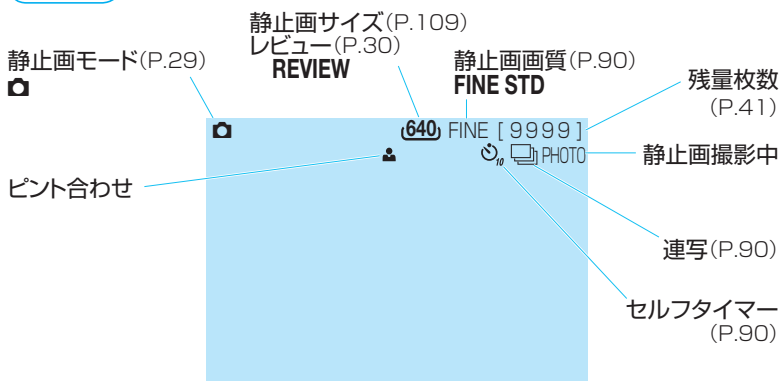

再生時

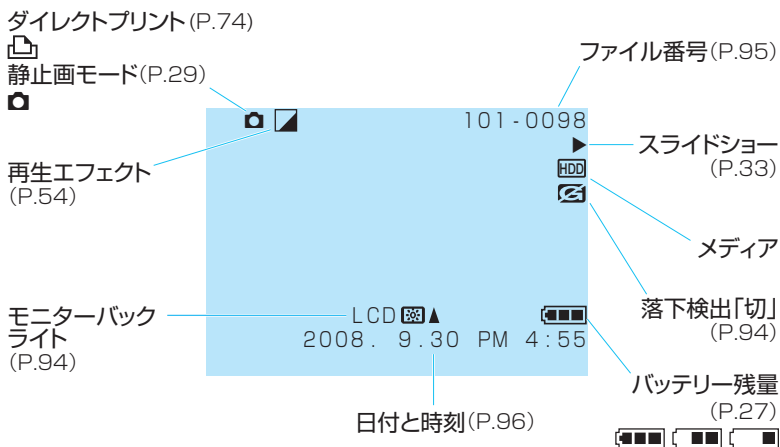

付属品を準備する

グリップベルトを調節する

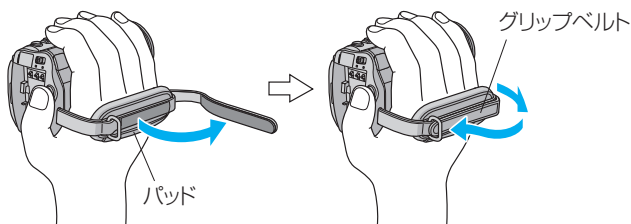

お知らせ

- ゆるんでいると、落下によるけがや故障の原因になります。
- お子様は、大人と一緒にご利用ください。

フェライトコアをUSBケーブルに取り付ける

- 1 両側のストッパーをはずし、開く
- 2 本機側の端子から約3cmの位置に取り付ける
- 3 1回巻き付ける
- 4 ケーブルをはさみ、カチッと音がするまで閉じる

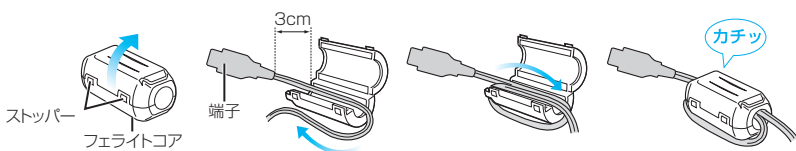

お知らせ

- 本機と外部機器を接続したときに発生するノイズを軽減できます。

ファイル(動画と静止画)の記録先を分けたいときや、撮影した静止画をお店でプリントしたいときなどには、市販のmicroSDカードを入れておくと便利です。(microSDカードがなくても撮影できます)

1 画面を閉じる

2 カバーを開ける

3 カードを入れる

microSDカード
(金属の端子面)

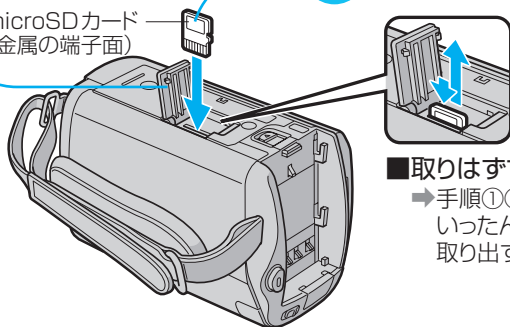

■取りはずすとき

→手順①②のあと、
いったん押し込んでから、
取り出す

■動画や静止画をmicroSDカードに記録するとき

→「動画メディア設定」(P.94)、「静止画メディア設定」(P.94)

■本機(HDD)のファイルをmicroSDカードに移すとき →(P.70)

お願い

●新しく買ったmicroSDカードを、はじめて使うときはフォーマットしてください。(P.95)

●次のmicroSDカードで動作を確認しています。(※)

動画 : Class 4対応以上のmicroSDHCカード(4GB)

静止画 : 次のメーカー製の、microSDカード(256MB～2GB)またはmicroSDHCカード(4GB)

※松下 Panasonic・東芝 TOSHIBA・サンディスク
SanDisk・ATP

その他のmicroSDカード(microSDHCカードを含む)では、正しく記録できなかったり、データが消えたりすることがあります。

準備 3 充電する

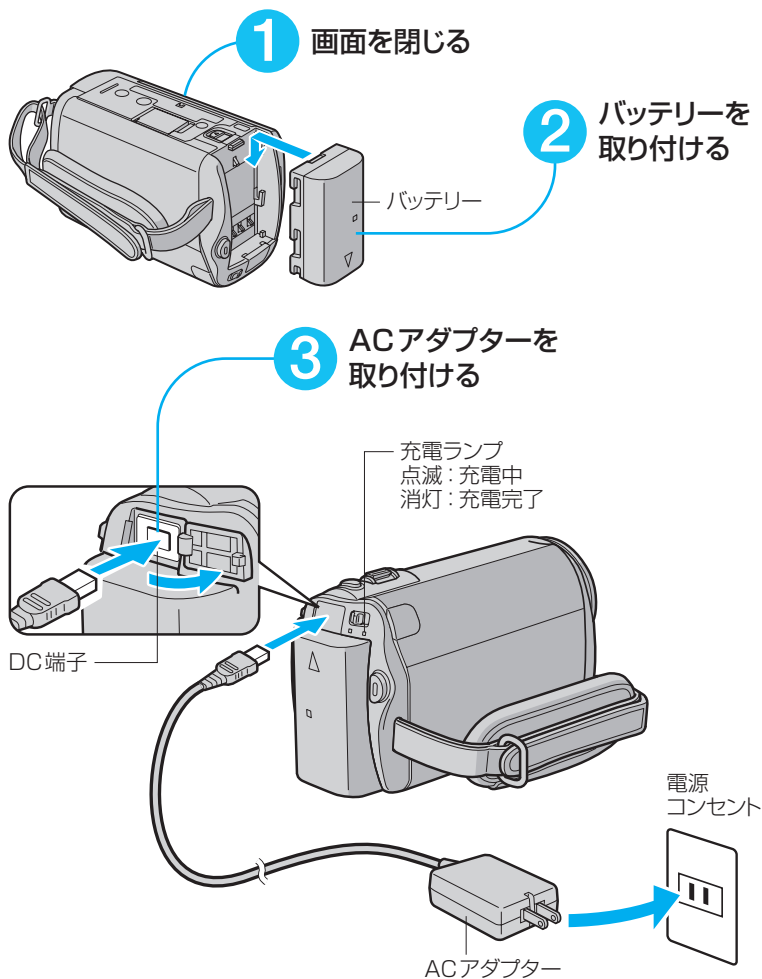

お知らせ

- 充電時間の目安は、付属のバッテリーで約1時間30分です。
(室温10℃～35℃の範囲を想定)

撮影前にバッテリーを充電します。
ACアダプターを接続したまま、撮影や再生ができます。

■バッテリー残量の目安を調べるとき

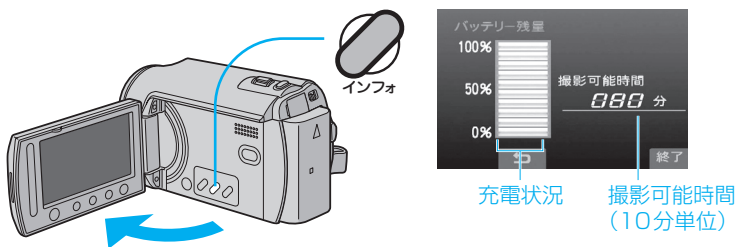

- 動画停止中(ボタンを2回押す)
- 静止画撮影時(ボタンを1回押す)

■自宅で撮影するとき／充電が間に合わないとき

→ ACアダプターを接続したまま、撮影または再生する

■バッテリーを取りはずすとき

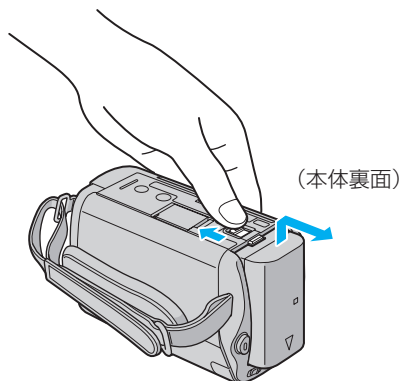

準備 4

基本操作を覚えよう

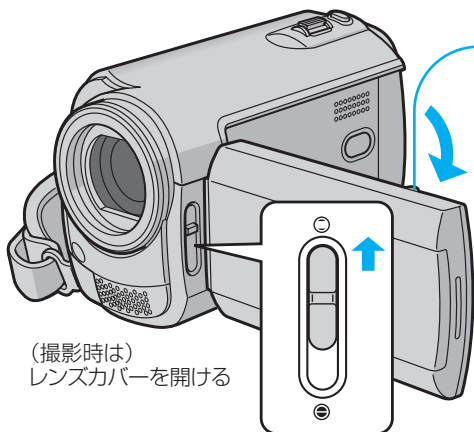

電源を
入／切
する

画面の開閉

電源ボタン

動画／
静止画を
選ぶ

モードスイッチ

撮影／
再生を
選ぶ

切換ボタン

オート／
マニュアル
を選ぶ

AUTO/MANUAL
ボタン

お知らせ

- はじめて撮影するときは、時計を設定します(P.3)。

この操作は、撮影や再生・編集など、すべてに共通する操作です。
以降のページでは、**準備**の操作として説明を省略しています。

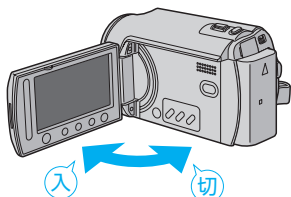

画面を開閉すると、電源を入/切できる

- 5分以内に再び開くと、すぐに電源が入ります。(高速起動「入」のとき)

- 電源ボタンを長く押しと、画面を開けたまま、電源を入/切できます。

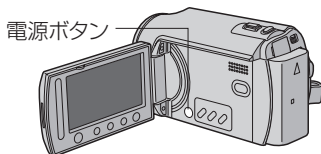

- 節電のため、操作せずに5分経つと電源が自動的に切れます。(バッテリー使用時のみ)



左右にスライドして、
モードを切り換える

■ 動画モード

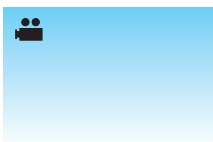

■ 静止画モード



切換
再生/撮影

押す度に、切り換わる

■ 撮影のとき

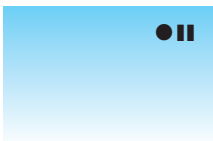

■ 再生のとき



AUTO/
MANUAL



押す度に、切り換わる
(撮影時のみ)

■ オート撮影のとき

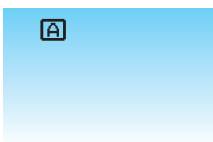

■ マニュアル撮影のとき



動画／静止画を撮る

動画を撮る

準備

- モードスイッチ：モード
- 切換ボタン：「撮影」

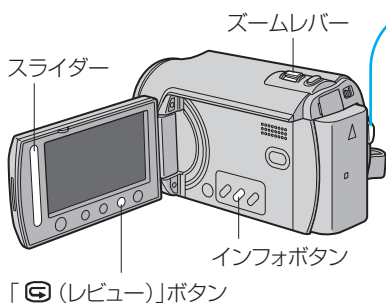

1 押す
(撮影を開始)
(もう一度押すと停止)

残量時間(録画可能時間)
画質
停止中

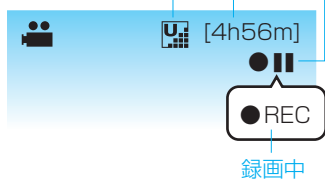

■画面比を4:3に変えるとき

→「ワイド撮影切換」(P.91)
16:9 4:3

- 設定を変更するまで16:9の画面比で撮影されます。
- 動画は12時間まで連続撮影できます。(動画の容量は最大4GB。長時間撮影ではファイルが分割して保存される)

■ライトで照らすとき

→「ライト」(P.90)

■撮った直後に確認するとき

→「」をタッチして確認し、「」をタッチして戻る(確認後に削除(画)できる)

■映像に効果をつけて撮るとき

→「エフェクト」(P.93)

■ズームするとき

現在のズーム倍率 ズーム位置

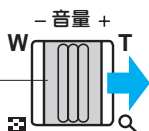

- 戻すとき
→W側

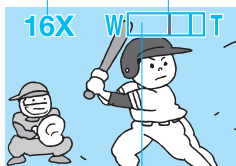

光学ズーム(1～35倍)
:映像が粗くならない



デジタルズーム(36～800倍)
:映像が粗くなる、動画のみ

オート撮影(P.28)では、明るさやピントが自動的に調整されます。
マニュアル撮影(P.28)では、メニューを使って手動で調整できます(P.92)。

静止画を撮る

- 準備**
- モードスイッチ：モード
 - 切換ボタン：「撮影」

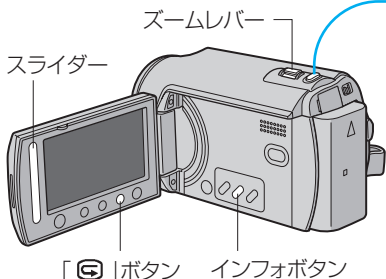

1 半押しする
(ピントを合わせる)



2 全押しする
(シャッターを切る)



■セルフタイマーを使うとき
→「セルフタイマー」(P.90)

■連写するとき
→「シャッターモード」(P.90)

■ライトで照らすとき
→「ライト」(P.90)

■撮った直後に確認するとき
→(P.30)

■残量時間やバッテリー残量を調べるとき



：最高画質
：高画質
：標準
：長時間



●HDDやmicroSDカードの使用状況と残量時間(動画のみ)

●画質の変更→スライダーで選び、をタッチする

●バッテリーの充電状況と撮影可能時間

動画を見る

- 準備**
- モードスイッチ：モード
 - 切換ボタン：「再生」

1 スライダーで動画を選ぶ



2 再生する



■一覧表示に戻るとき

→「」(停止)をタッチする

■テレビで見るとき → (P.40)

■撮影日や撮影時間などの情報を見る

→一時停止中、「インフォ」を押す (P.31)

■再生中の操作

シーン先頭へ戻る

次の動画へ進む

停止 (一覧に戻る)

早戻し

(一時停止中)コマ戻し
(一時停止中の長押し)スロー戻し

早送り

(一時停止中)コマ送り
(一時停止中の長押し)スロー送り

- 早送り／早戻し中は、「」または「」で再生速度が変化する。(60倍速まで)

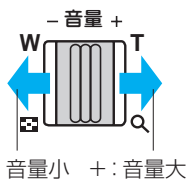
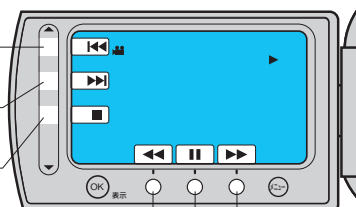

撮影した動画や静止画を、
一覧表示(インデックス画面)から選んで再生できます。

静止画を見る

- 準備**
- モードスイッチ：モード
 - 切換ボタン：「再生」

1 スライダーで静止画を選ぶ 2 OK再生する



■一覧表示に戻るとき

→「■」(停止)をタッチする

■撮影日や撮影時間などの情報を見る

→「インフォ」を押す(P.31)

■テレビで見るとき →(P.40)

■再生中の操作

90度回転(反時計周り)
(スライドショー中)逆順再生

90度回転(時計周り)
(スライドショー中)正順再生

停止(一覧に戻る)



- 準備 ●モードスイッチ： / モード
●切換ボタン：「再生」

1

 メニューを表示する

スライダー

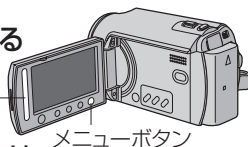

メニューボタン

2

 スライダーで「削除」または「プロテクト/解除」を選び、 をタッチする

3

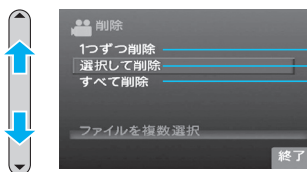
 削除やプロテクトの方法を選び、 をタッチする

1ファイルずつ

 1つずつ削除 1つずつ設定

複数のファイルを選んで

 選択して削除 選択して設定

すべてまとめて

 すべて削除 すべてプロテクト すべて解除

■終了するとき

→  をタッチする

■プロテクトを解除するとき

→プロテクトするときと同じ操作で、プロテクトを解除する

※画面は削除の場合

いらなくなった動画や静止画を削除したり、大切な画像に誤消去防止の保護(プロテクト)をかけることができます。

表示した動画や静止画を、1つずつ削除またはプロテクトします。

①「はい」を選び、**OK**をタッチする

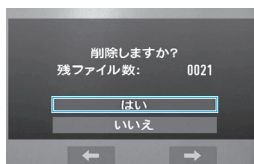

- 別のファイルを表示するとき
→「←」や「→」をタッチする

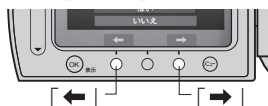

削除またはプロテクトしたい動画や静止画を選び、まとめて実行します。

①ファイルを選び、**OK**をタッチする ②選び終わったら、「終了」をタッチする



「**X**」(削除)または「**On**」(プロテクト)が表示

- 別のファイルを選ぶとき→手順①を繰り返す
- 解除するとき→再び画像を選び、**OK**をタッチする

③削除する場合は「削除して終了」を選び、**OK**をタッチする

- プロテクトする場合は「はい」を選ぶ。

すべての動画、またはすべての静止画を、削除またはプロテクトします。

①「はい」を選び、**OK**をタッチする

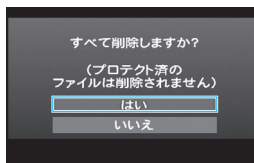

- プロテクトする場合は、「すべてプロテクト」か「すべて解除」が選べる。

準備

- モードスイッチ：モード
- 切換ボタン：「撮影」

スライダー

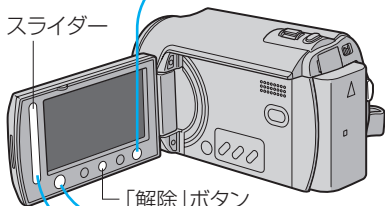

「解除」ボタン

1



メニューを表示する

2

スライダーで「イベント登録」を選び、**OK**をタッチする

■終了するとき

→ をタッチする

■イベントの登録をやめるとき

→手順③で「解除」をタッチする

■登録したイベントを変更するとき

→「イベント変更」(P.37)

3

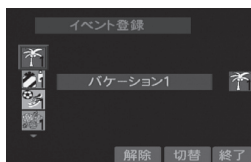
イベントの種類を選び、**OK**をタッチする

- 以後、撮影する動画に選んだイベントが登録され、画面にアイコンが表示されます。(P.22)
(変更するまで同じイベントが登録され続けます)

動画を撮影する前に「旅行」「運動会」「ペット」などのイベントを登録しておく、検索や整理が楽になります。

一度登録したイベントを変更するとき

- 準備**
- モードスイッチ：モード
 - 切換ボタン：「再生」

1 **メニューを表示する**

2 スライダーで「イベント変更」を選び、**OK**をタッチする



3 「1つずつ変更」を選び、**OK**をタッチする

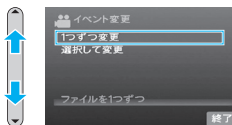

4 「はい」を選び、**OK**をタッチする



- 別のファイルを表示するとき
→「←」や「→」をタッチする

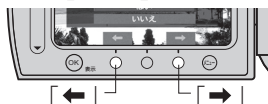

5 変更後のイベントを選び、**OK**をタッチする



■終了するとき

→ をタッチする

■複数の動画をまとめて変更するとき

- ①手順③で「選択して変更」を選び、**OK**をタッチする
- ②動画(ここから)を選び、**OK**をタッチする
- ③動画(ここまで)を選び、**OK**をタッチする
- ④イベントを選び、**OK**をタッチする

動画 (ここから) 動画 (ここまで)



登録済みの イベント 選んだ動画 (複数)

準備

- モードスイッチ：👤/📷モード
- 切替ボタン：「再生」(停止状態)



(検索中)
「🔍」ボタン



イベントと
撮影日から
探す

イベント検索



撮影日から
探す

日付検索

■中止するとき

→「🔍」をタッチする

動画や静止画を、撮影日や登録したイベントなどで検索し、一覧表示させることができます。

イベントの種類と撮影日で絞り込んで動画を表示します。
(設定されていないイベントは、表示されません。P.36)

① イベントの種類を選び、**OK** をタッチする ② 撮影日を選び、**OK** をタッチする

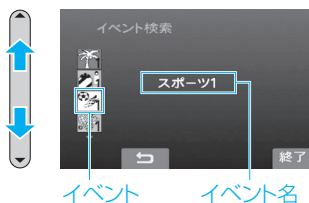

- 選んだイベントを含む撮影日のみ表示される。

③ 動画を選び、**OK** をタッチする



- 選んだ日に撮影した動画のみ表示される。
- 再生画面に「☺E」が表示される。
- 選んだイベントのすべての動画を見るとき→手順②で「すべてのシーン」を選ぶ

撮影日で絞り込んで動画や静止画を表示します。

① 撮影日を選び、**OK** をタッチする ② 動画や静止画を選び、**OK** をタッチする



選んだ撮影日



- 選んだ日に撮影した動画・静止画のみ表示される。
- 再生画面に「☺D」が表示される。

準備

- 電源：「切」
- お使いのテレビの説明書もご覧ください

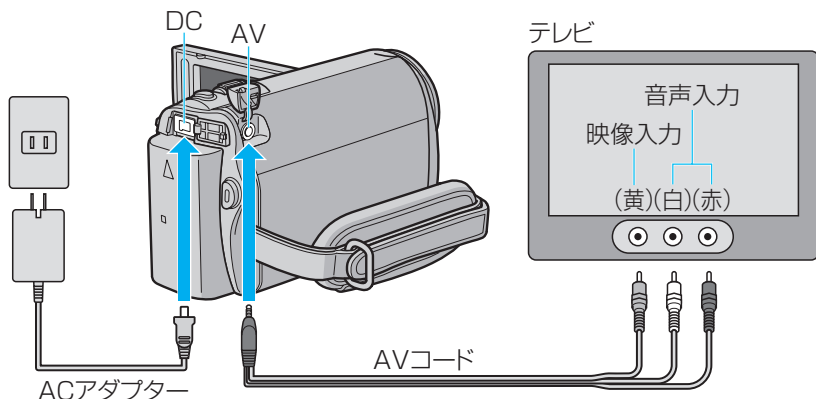

メニューで設定する

⊖ をタッチすると、以下を設定できます。

■テレビに合わせて画面比を変えるとき →「接続テレビ選択」(P.95)

■日付などの表示を消すとき
→「テレビ表示(切)」(P.95)

■日付だけを表示するとき
→「テレビ表示(入)」(P.95)
Ⓚ (表示)を何度かタッチする

再生する

- 動画を見るとき → P.32
- 静止画を見るとき → P.33
- インデックスから探して見るとき → P.38
- プレイリストを見るとき → P.51

(16:9の画面比で撮影したとき)

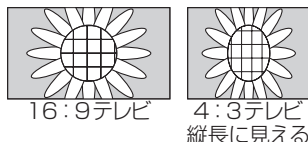

メモ

準備

撮影・再生

編集・保存

パソコン

メニュー

困ったとき

こんなことができます

操作については…

参照

プレイリストを
つくる

タイトルを付けて簡単に ▶(P.43)
 すべての動画から選んで ▶(P.44)
 撮影日から探して ▶(P.46)
 イベントと撮影日から探して ▶(P.47)

プレイリストを
編集する

編集する
 プレイリスト名を変更する ▶(P.48)
 削除する
 タイトルを追加／変更する ▶(P.50)

プレイリストを見る

▶(P.51)

シーンの前半／後半を抜き出す(シーン分割コピー)

▶(P.52)

効果を付ける

エフェクト
 場面切替 ▶(P.54)

動画

動画
静止画

プレイリストとは

続けて再生したい動画を、再生したい順序に並べた一覧のことです。

なお、動画をプレイリストに登録したり、プレイリストから削除したりしても、元の動画ファイルはそのまま残ります。一方、動画ファイルを削除すると、プレイリストから同じ動画が削除されます。

■プレイリストの主な使いかた

- 動画を好みの順序に並べて、ストーリーのある映像をつくる。
- 特定のイベントに登録した動画を、1つにまとめて見つけやすくする。
- 特定の日に撮影した動画を、1つにまとめて見つけやすくする。
- 複数の動画を、DVDライター(別売)でDVDにまとめて保存する。
- 複数の動画を、ビデオ機器にまとめてダビングする。

タイトル付きの プレイリストを簡単につくる

準備

- モードスイッチ：モード
- 切換ボタン：「再生」

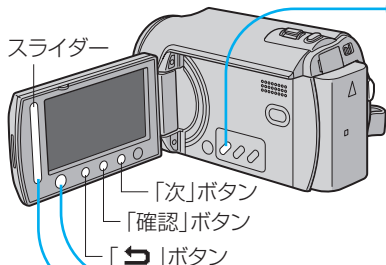

1



タイトル画面を表示し、「次」をタッチする



2

スライダーで撮影日を選び、をタッチする



撮影日 その日の最初に
撮影した動画

3

タイトルを選び、をタッチする

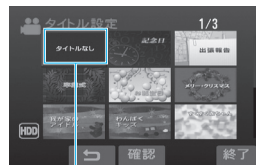

プレイリスト再生の最初に、選んだ
タイトルが約5秒表示される

■終了するとき

→をタッチする

■一つ前の画面に戻るとき

→「」をタッチする

■動画やタイトルを確認するとき

→「確認」をタッチする

■タイトルが不要なとき

→手順③で「タイトルなし」を選ぶ

4



OK をタッチする

- 準備 ●モードスイッチ：モード
●切換ボタン：「再生」

- 1 メニューを表示する

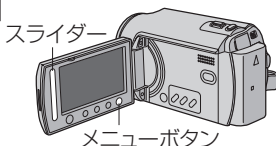

- 2 スライダーで「プレイリスト編集」を選び、をタッチする



- 3 「新規作成」を選び、をタッチする

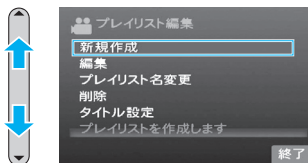

- 4 作成方法を選び、をタッチする

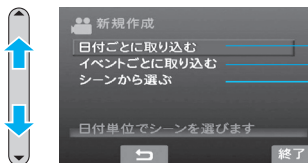

P.46へ
P.47へ

すべての
動画から
選んで

シーンから選ぶ

- 終了するとき → をタッチする
- プレイリストを修正／削除するとき → (P.48)
- プレイリストを再生するとき → (P.51)

撮影した動画をお好みの順でつなげるなどして、オリジナル映像(プレイリスト)をつくることができます。

撮影したすべての動画からお好みの動画を選び、プレイリストをつくります。

- ①撮影した動画を選び、**OK**をタッチする
- ②挿入位置を選び、**OK**をタッチする
(右欄に動画があると、挿入位置を選べる)

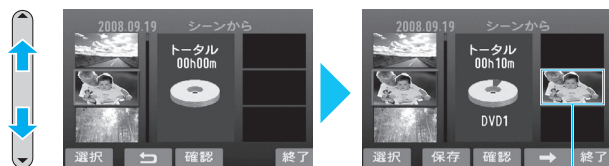

撮影した動画 プレイリスト (選んだ動画がプレイリストに追加される)

- 選んだ動画の内容を確認する⇒「確認」をタッチする
- プレイリストに追加した動画を消す
⇒「←」をタッチしてプレイリストから消したい動画を選び、**OK**(取消)をタッチする

- ③手順①～②を繰り返し、好みの順に動画を並べる

- ④「保存」をタッチする

(ボタンの表示は、選んでいる場所によって変化する)

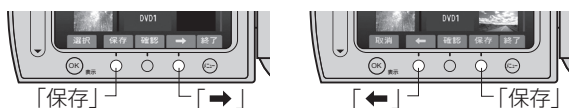

- ⑤「保存して終了」を選び、**OK**をタッチする

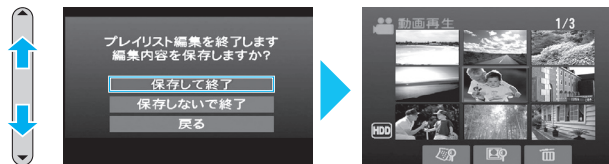

(インデックス画面に戻る)

- 作成した日時が、プレイリストの名前になります。

撮影日を選び、その日に撮影した動画をまとめて選んで並べます。

(P.44の手順④で「日付ごとに取り込む」を選んだ後)

① 撮影日を選び、**OK**をタッチする



撮影日 その日の最初に撮影した動画とファイル数

- 選んだ撮影日に含まれる動画を確認する
→ 「確認」をタッチする
- 動画の内容を確認する
→ 動画を選び、**OK**をタッチする

② 挿入位置を選び、**OK**をタッチする

(右欄に動画があると、挿入位置を選べる)



- プレイリストに追加した動画を消す
→ 「→」をタッチしてプレイリストから消したい動画を選び、**OK** (取消)をタッチする

③ 手順①～②を繰り返し、撮影日を並べる

④ 「保存」をタッチする(P.45 手順④)

⑤ 「保存して終了」を選び、**OK**をタッチする

撮影日から探して

日付ごとに取り込む

撮影した動画をイベントや撮影日から探してお好みの順でつなげて、まとまったオリジナル映像(プレイリスト)が作れます。

イベントと撮影日から探して

イベントごとに取り込む

登録したイベント(P.36)と撮影日を選び、その日に撮影した動画をまとめて選んで並べます。

(P.44の手順④で「イベントごとに取り込む」を選んだ後)

① イベントを選び、**OK**をタッチする



選んだイベントが登録されている撮影日

② 撮影日を選び、**OK**をタッチする(P.46 手順①)

③ 挿入位置を選び、**OK**をタッチする
(右欄に動画があると、挿入位置を選べる)

④ 手順②～③を繰り返して、撮影日を並べる

⑤ 「**→**」をタッチし、「保存」をタッチする



⑥ 「保存して終了」を選び、**OK**をタッチする

- 準備 ●モードスイッチ：モード
●切換ボタン：「再生」

1 メニューを表示する

スライダー

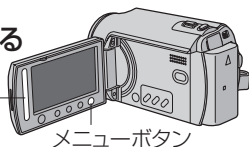

2 スライダーで「プレイリスト編集」を選び、をタッチする

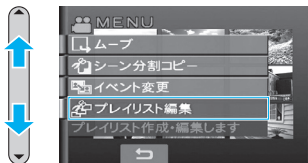

3 編集項目を選び、をタッチする

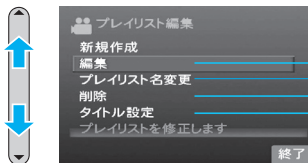

プレイリストを
編集する

編集

プレイリストを
削除する

削除

タイトルを
追加／変更
する

タイトル設定

- 終了するとき → をタッチする
- プレイリストを再生するとき → (P.51)

作成したプレイリストの名前を変えたり、中のシーンを削除したり、プレイリストにタイトル(P.43)を追加したりできます。

一度作成したプレイリスト内の動画を、削除したり並べ替えたりできます。

- ①プレイリストを選び、**OK**をタッチする
②P.45の手順①～⑤にしたがいプレイリストをつくり直す



元のプレイリスト 新しいプレイリスト

- 新しいプレイリスト内の動画を削除するとき
→「**→**」をタッチしてプレイリストから消したい動画を選び、**OK** (取消)をタッチする

プレイリストを削除します。(元の動画は消えません)

- ①プレイリストを選び、**OK**をタッチする ②「はい」を選び、**OK**をタッチする



- すべてのプレイリストを削除するとき→「すべて削除」を選ぶ

プレイリストにタイトルを追加したり、すでにあるタイトルを変更したりできます。

- ①プレイリストを選び、**OK**をタッチする ②タイトルを選び、**OK**をタッチする



タイトルあり

- プレイリストの内容を確認するとき
→「確認」をタッチする



- タイトルを確認するとき
→「確認」をタッチする
- タイトルを削除するとき
→「タイトルなし」を選ぶ

- ③**OK**をタッチする

プレイリスト名
を変更する

プレイリスト名変更

プレイリストの名前を、20文字以内で変更できます。
(P.48の手順③で「プレイリスト名変更」を選んだ後)
①プレイリストを選び、**OK**をタッチする



②スライダーでプレイリスト名の欄を選ぶ

③「CLE」をタッチしてプレイリスト名を消し、**OK**をタッチする



④もう一度**OK**をタッチする



●スライダーで行を選べます。

●「**←**」「**→**」でカーソルを移動できます。

⑤スライダーで文字を選び、**OK**をタッチする



⑥手順⑤を繰り返し、「終了」をタッチする

⑦「保存して終了」を選び、**OK**をタッチする

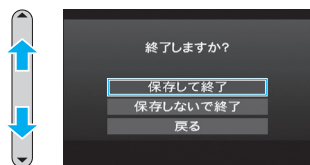

●手順④に戻るとき
→「**↩**」をタッチする

- 準備 ●モードスイッチ：モード
●切換ボタン：「再生」

1 メニューを表示する

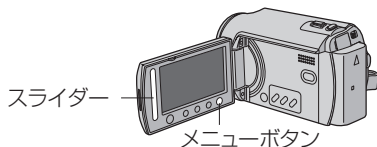

2 スライダーで「プレイリスト再生」を選び、をタッチする

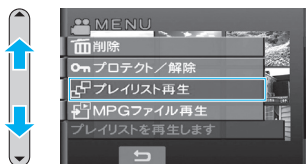

3 プレイリストを選び、をタッチする



- 再生する
内容を確認する
ダビングを開始する(P.69)
通常の動画再生に戻る

■再生時の操作→P.32

■プレイリストをつくるとき

- 「プレイリストを簡単につくる」(P.43)
- 「プレイリストをつくる」(P.44)

準備

- モードスイッチ：モード
- 切換ボタン：「再生」

1



メニューを表示する

スライダー

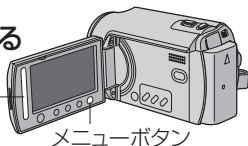

メニューボタン

2

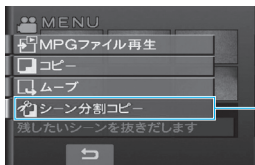
スライダーで「シーン分割コピー」を選び、**OK**をタッチするシーンの
前半／後半
を抜き出すシーン分割
コピー

■終了するとき

→  をタッチする

お知らせ

- 本機では、動画の一部だけを消去することはできません。「シーン分割コピー」を使って、動画の必要な部分を保存した後、不要な部分が含まれている元の動画を消去してください。

1つのシーンを2つに分割し、必要な部分だけをコピーして抜き出し、新しい動画として保存します。

動画の分割点を決め、必要な部分(前半か後半)を新しい動画としてコピーして保存します。

① 動画を選び、**OK**をタッチする



② 分割したい場面で、**OK**をタッチする



③ 抜き出す部分(前/後)を選び、**OK**をタッチする

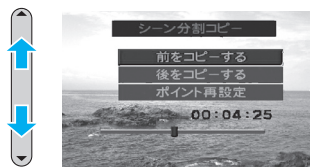

④ **OK**をタッチする

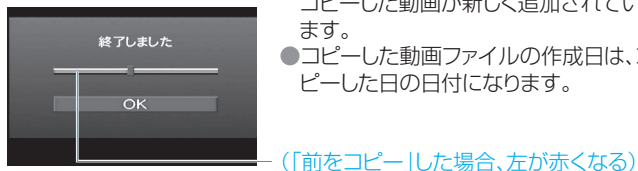

- コピー完了後、動画インデックス画面にコピーした動画が新しく追加されています。
- コピーした動画ファイルの作成日は、コピーした日の日付になります。

準備

- モードスイッチ： / モード
- 切換ボタン：「再生」

1



メニューを表示する

スライダー

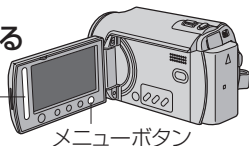

メニューボタン

2

スライダーで「エフェクト」または「ワイプ/フェーダー」を選び、

OK をタッチする



(カメラモードのとき)



(ビデオモードのとき)



映像に効果をつける

エフェクト



映像のつなぎ目に効果をつける

ワイプ/フェーダー

■終了する/中止するとき

→ をタッチする

お知らせ

- 「エフェクト」は撮影前に設定しておくこともできます。(P.93)
- 別売のDVDライターで作成するDVDには、効果がつきません。

撮影した映像やシーンのつなぎ目に、いろいろな効果をつけて、再生できます。

再生する動画や静止画全体に効果をつけます。

①効果を選び、**OK**をタッチする



●映像に効果がつく。

- ・ セピア : セピア色に
- ・ B/W 白黒 : 白黒の色に
- ・ 映画効果 : 速いコマ落とし (動画のみ)
- ・ ストロボ : コマ落とし (動画のみ)

②再生する(P.32、33)

再生する動画と動画のつなぎ目に効果をつけます。

①効果を選び、**OK**をタッチする



●動画の最初と最後に効果が入る。

- ・ フェーダー：フェードイン→フェードアウト
 - 白(白↔カラー)
 - 黒(黒↔カラー)
 - B.W 白黒(モノトーン↔カラー)

例)フェーダー：白



②再生する(P.32)

- ・ ワイプ：ワイプイン→ワイプアウト
 - コーナー(右上↔左下)
 - ウィンドウ(中心↔周辺)
 - スライド(右↔左)
 - ドア(中心↔左右)
 - スクロール(下↔上)
 - シャッター(中心↔上下)

例)ワイプ：コーナー



これを使って…

こんなことができます

動画

DVDライターで

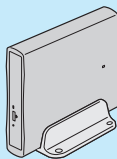

(P.58)



DVDに保存する

*自動的にファイナライズされるので、一般的なDVDプレーヤーで再生できます。

ダイレクト
DVD

を押すと…

新しく撮った動画だけを保存できる(P.59)

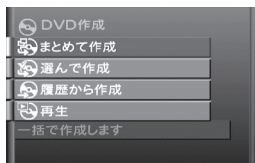
メニューから
選ぶと…

●「まとめて作成」では
すべての動画を保存できる(P.60)
新しく撮った動画だけを保存できる(P.60)

●「選んで作成」では
選んだ撮影日の動画だけを保存できる(P.62)
選んだイベントの動画だけを保存できる(P.62)
選んだプレイリストを保存できる(P.64)
選んだ動画だけを保存できる(P.65)

●「履歴から作成」では
同じDVDを何枚も作成できる(P.66)

●「再生」では
作成したDVDを再生できる

ビデオ機器にダビングしたり、プリンターで印刷したりできます。
さらに、DVDライター（別売）を使うと、撮った動画をDVDに保存できます。

これを使って…

こんなことができます

動画

ビデオ機器で



(P.68)



DVDに保存する



テープに保存する

プリンターで

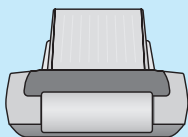

家でプリント
(印刷)する

(P.74)

microSDカードに
コピーして…



(P.70)



お店でプリント
(印刷)する

(P.72)



SDカード
スロット付テレビ

大画面テレビや
カーナビで見る

静止画

DVDライターを準備する

準備

- 電源：「切」
- DVDライター(別売)のACアダプターを取りはずす
- お使いのDVDライターの説明書もご覧ください

*1~3の順に接続します。

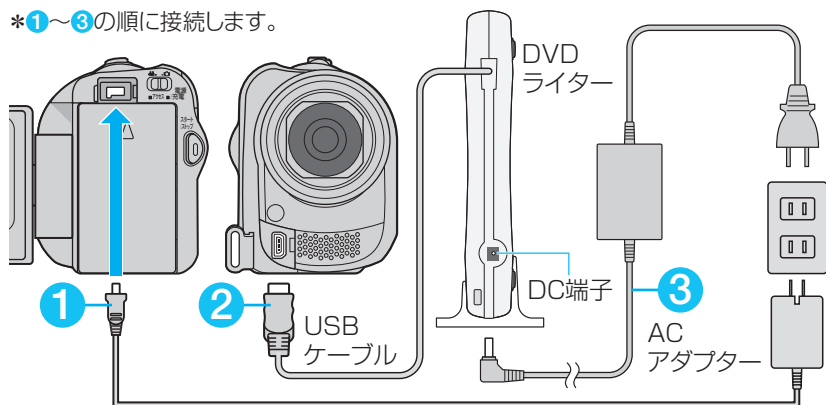

4 新しいDVDをセットする

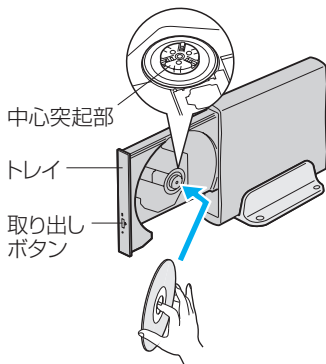

- ①取り出しボタンを押し、手でトレイを引き出す
- ②トレイを手で支え、DVDを中心突起部にはめ込む
●カチッと音がる
- ③トレイを本体に押し込む
●カチッと音がる

記録できる DVDディスク	<ul style="list-style-type: none"> •DVD-R(未使用のもの) •DVD-RW
記録できない DVDディスク	<ul style="list-style-type: none"> •8cmサイズ •特殊な形状のもの •キズのあるもの

お知らせ

- 1枚のDVDに記録できる時間は、撮影のしかたによって変化します。
- 必要なDVDの枚数は、DVD作成時の「作成一覧」画面で確認できます。(P.61)

一度もDVDに保存していない動画を、まとめてDVDに保存できます。

準備 ● DVDライターを準備する(P.58)

コピー元(本機)

ダイレクト
DVD

- 1**  DVD作成画面を表示する

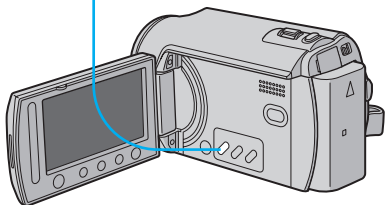

- 2** 「作成する」を選び、
OKをタッチする

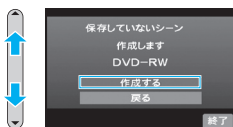

- 中止するとき
→ 「中止する」
を選び、
OKを
タッチする



コピー先(DVDライター)

(DVDにコピー開始)

- 「ディスクを入れ替えてください」と表示されたとき
→ 新しいDVDに入れ替える

- 3** OKをタッチする

- **4** DVDを取り出す

準備 ● DVDライターを準備する(P.58)

1 「まとめて作成」を選び、**OK**をタッチする



2 動画の選びかたを決め、**OK**をタッチする



3 「作成する」を選び、**OK**をタッチする

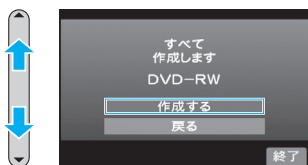

● 中止するとき
→「終了」を
タッチする

4 **OK**をタッチする



● 「ディスクを入れ
替えてください」と
出たとき
→未使用の
DVDを入れる

すべての
動画を

すべての
シーン

未保存の
動画を

保存していない
シーン

DVDライター(別売)と接続すると、一度もDVDに保存していない動画や本機のすべての動画を、DVDにまとめて保存できます。

本機に撮影したすべての動画を、DVDに保存する。

①「すべて」を選び、**OK**をタッチする



●画面は2枚のDVDが必要な場合
 (「DVD1」は1枚目に、「DVD2」は
 2枚目に保存される。)

一度もDVDに保存していない動画を、まとめてDVDに保存する。

①「すべて」を選び、**OK**をタッチする



●画面は2枚のDVDが必要な場合
 (「DVD1」は1枚目に、「DVD2」は
 2枚目に保存される。)

お知らせ

- エブリオの「ダイレクトDVD」ボタンを押すと、この操作でつくるDVDと同じDVDを、より簡単につくることができます(P.59)。

■作成したDVDを再生して確認するとき

→手順①で「再生」を選ぶ

■一度作成したDVDをもう一枚つくるとき

→(P.66)

■DVDビデオを1枚ずつつくるとき

→作成一覧画面で「DVD1」などを選ぶ

準備 ● DVDライターを準備する(P.58)

1 「選んで作成」を選び、**OK**をタッチする

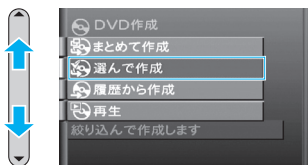

2 動画の選びかたを決め、**OK**をタッチする

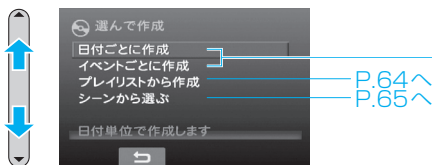

3 「作成する」を選び、**OK**をタッチする

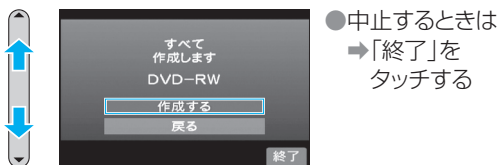

4 **OK**をタッチする



選んだ
撮影日の
動画だけを

日付ごとに
作成

選んだ
イベントの
動画だけを

イベントごとに
作成

DVDライター(別売)と接続すると、「旅行」などのイベントや撮影日などで動画をまとめて選んで、DVDに保存できます。

選んだ日付に撮影したすべての動画をDVDに保存する。

①撮影日を選び、**OK**をタッチする ②「すべて」を選び、**OK**をタッチする

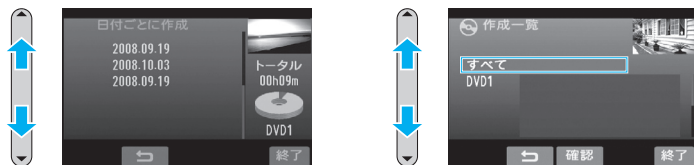

イベントを選び、そのイベントに登録しているすべての動画を、DVDに保存する。

①イベントを選び、**OK**をタッチする ②「すべて」を選び、**OK**をタッチする

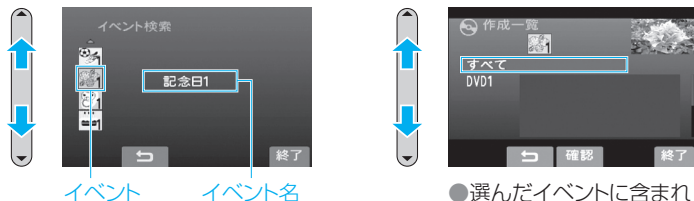

- 選んだイベントに含まれるシーンの一覧を見る
→「確認」をタッチする

■作成したDVDを再生して確認するとき

→手順①で「再生」を選ぶ

■一度作成したDVDをもう一枚つくるとき

→(P.66)

■DVDビデオを1枚ずつつくるとき

→作成一覧画面で「DVD1」などを選ぶ

選んでDVDに保存する II

作成したプレイリストを選び、プレイリスト通りの動画をDVDに保存する。

(P.62の手順②で「プレイリストから選ぶ」を選び)

①プレイリストを選び、**OK**をタッチする



選んだ
プレイリストを

プレイリスト
から作成



②挿入位置を選び、**OK**をタッチする

(右欄にプレイリストがあると、挿入位置を選べる)

③手順①～②を繰り返し、プレイリストを並べる

④「保存」をタッチする



⑤「すべて」を選び、**OK**をタッチする

⑥「作成する」を選び、**OK**をタッチする(P.62 手順③へ)

DVDライター(別売)と接続すると、プレイリスト(P.42)やお好みで選んだ動画を、DVDに保存できます。

1つ、または複数の動画を選んで、DVDに保存する。
(P.62の手順②で「シーンから選ぶ」を選び)

①動画を選び、**OK**をタッチする



● 選んだ動画の内容を確認する
→ 「確認」をタッチする

撮影した動画

②挿入位置を選び、**OK**をタッチする

(右欄に動画があると、挿入位置を選べる)



● 保存する動画の一覧を確認する
→ 「→」をタッチして右欄の動画を選び、「確認」をタッチする

保存する動画

③手順①～②を繰り返し、好みの順に並べる

④「保存」をタッチする



「保存」

(ボタンの表示は、選んでいる場所によって変化する)

⑤「すべて」を選び、**OK**をタッチする

⑥「作成する」を選び、**OK**をタッチする
(P.62 手順③へ)

選んだ動画 だけを

シーンから
選ぶ

準備 ● DVDライターを準備する(P.58)

1 「履歴から作成」を選び、**OK**をタッチする

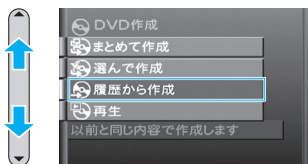

2 再び作成するDVDの、前回の作成日を選び、**OK**をタッチする



作成日

3 「作成する」を選び、**OK**をタッチする

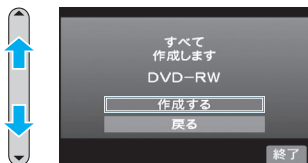

- 中止するときは
→ 「終了」をタッチする
- 「ディスクを入れ替えてください」と出たとき
→ 未使用のDVDを入れる

4 「作成しました」と表示されたら、**OK**をタッチする

■ 作成したDVDを再生して確認するとき → 手順①で「再生」を選ぶ

■ DVDビデオを1枚ずつつくるとき → 作成一覧画面で「DVD1」などを選ぶ

お知らせ ● 作成履歴は最大で20件まで登録されます。

作成したDVDについて

タイトルとチャプター

撮影日がタイトルになり、その日に撮影したそれぞれのシーンがチャプターになります。

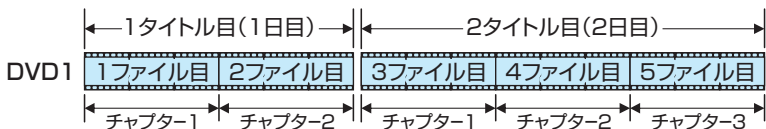
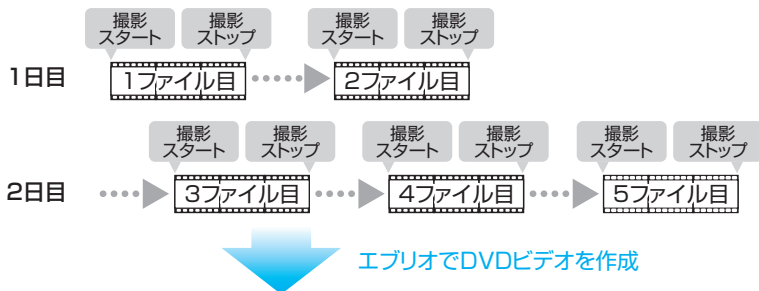

※1枚のDVDディスクに入りきらないときは、
2枚目の「DVD2」に続きを記録します。

トップメニュー

作成したDVDを、DVDプレーヤーなどで再生すると、
次のようなトップメニューが表示されます。(本機では表示されません)

ディスク作成日時

DVD組番号：
2枚以上のDVDを
作成したときの
通し番号

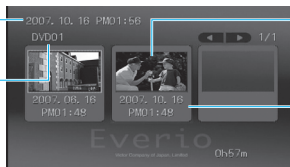

タイトルサムネイル：
タイトルの最初の
映像

タイトル名：
タイトルの撮影日時/
プレイリスト名
(プレイリストから作成
したとき)

お知らせ

●チャプターメニューは作成されません。

準備

- 電源：「切」
- お使いのビデオ機器の説明書もご覧ください

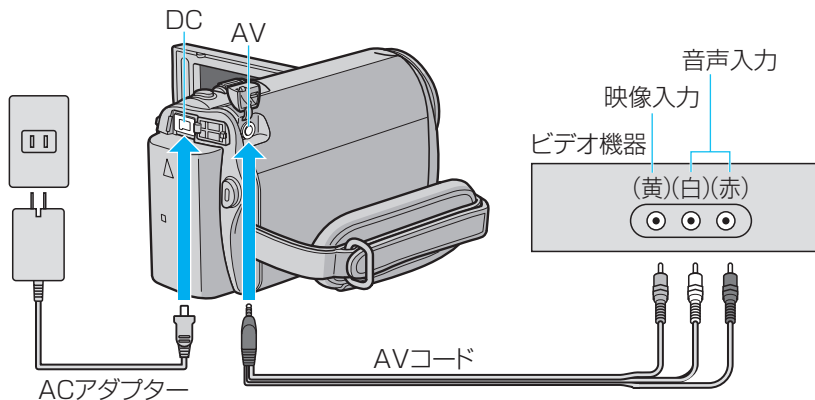

- 日付などの表示を消すとき／日付だけを表示するとき
→「テレビで見る」(P.40)

HDDレコーダーやビデオデッキなどのビデオ機器に接続して、動画やプレイリストをダビングできます。

動画をダビングする

再生側(本機)

録画側(ビデオ機器)

- 1 録画の準備をする
- 2 動画を再生する(P.32)
- 3 録画を開始する
⋮ (ダビング中)
- 4 録画を停止する

プレイリストをダビングする

再生側(本機)

録画側(ビデオ機器)

- 1 録画の準備をする
- 2 「プレイリスト再生」(P.51)でプレイリストを選ぶ
- 3 「DUB」をタッチする



「DUB」

お知らせ

- タイトル付きのプレイリスト(P.43、50)の場合、黒画面の代わりにタイトルが表示されます。

- 4 「はい」を選び、**OK**をタッチする
- 5 黒画面が表示されたら録画を開始する
⋮ (ダビング中)
- 6 黒画面が表示されたら録画を停止する

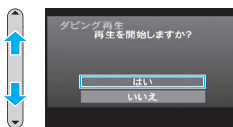

・黒画面 → プレイリスト再生
→ 黒画面になる

・映像の最初と最後に約5秒間の黒画面が入る。

- 準備 ●モードスイッチ：🏠/📷モード
●切替ボタン：「再生」

1  メニューを表示する

2 「コピー」または「ムーブ」を選び、
 をタッチする



3 「SD → HDD」または「HDD → SD」を
「選択」をタッチして選ぶ

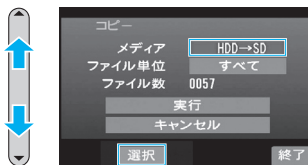

4 ファイルを選ぶ方法を、「ファイル単位」
の行で「選択」をタッチして選ぶ

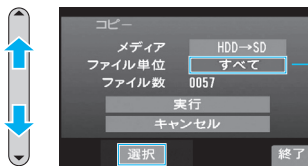

すべての
ファイルを

すべて

選んだ
ファイルを

ファイル

■終了するとき →  をタッチする

動画や静止画をHDDとmicroSDカードのあいだでコピーしたり、ムーブ(複製せずに移動)させたりできます。静止画をお店でプリント(現像)するときなどに便利です。

すべてのファイルをコピーまたはムーブ(移動)します。

①「実行」を選び、**OK**をタッチする



選んだファイルだけをコピーまたはムーブ(移動)します。

①「ファイル」を選んだまま、**OK**をタッチする

②コピーまたはムーブ(移動)したいファイルを選び、**OK**をタッチする

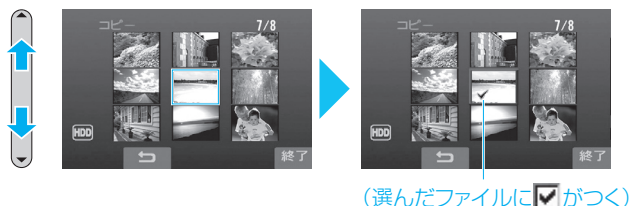

③手順②を繰り返し、ファイルを選ぶ

④「**戻る**」をタッチする

⑤「実行」を選び、**OK**をタッチする ⑥ **OK**をタッチする



お知らせ

- 動画ファイルを移すときは、モードスイッチを に合わせます。
- 静止画ファイルを移すときは、モードスイッチを に合わせます。

プリント指定をしておく(DPOF)

- 準備**
- モードスイッチ：モード
 - 切替ボタン：「再生」

1 メニューを表示する

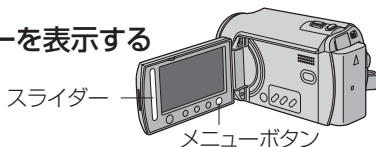

2 スライダーで「DPOF」を選び、 をタッチする



3 設定方法を選び、 をタッチする



静止画や
枚数を
選ぶ

印刷枚数を設定

すべての
静止画を
1枚ずつ

すべて1枚に
設定

■終了するとき

→ をタッチする

■プリント指定を確認するとき

→手順③で「枚数確認」を選ぶ

■プリント指定をすべて取り消すとき

→手順③で「リセット」を選ぶ

撮影した静止画をお店に持ち込む場合、プリントする静止画と、プリントする枚数を、あらかじめ指定できます。(プリンターを使うときも役立ちます。)

プリントする静止画を指定し、プリントする枚数を静止画ごとに設定できます。

- ① 静止画を選び、**OK**をタッチする ② 枚数を選び、**OK**をタッチする

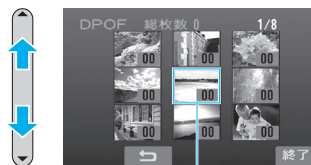

プリントする静止画

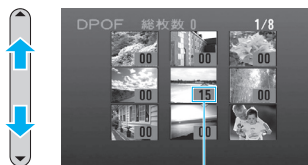

プリントする枚数
(最大15枚)

- ③ 手順①～②を繰り返し、プリント指定する

- ④ **OK**をタッチする

すべての静止画を1枚ずつプリントするように設定できます。

- ① 「はい」を選び、**OK**をタッチする ② **OK**をタッチする

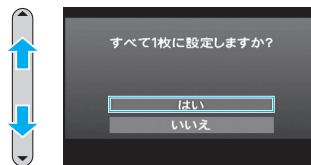

印刷 2

プリンターで印刷する

準備

- 電源：「切」
- お使いのプリンターの説明書もご覧ください

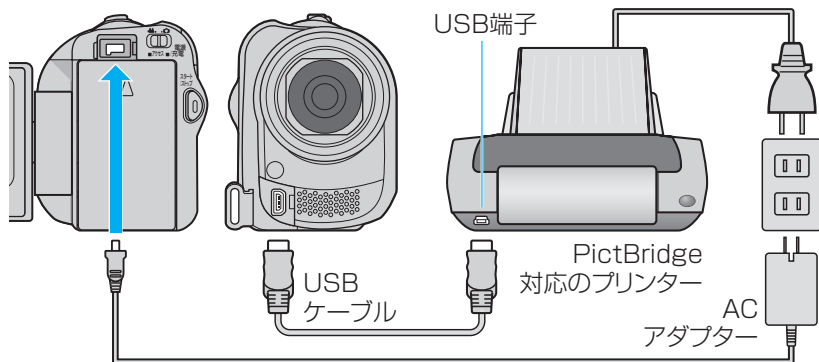

ダイレクトプリントする

準備

- プリンターに接続する
- モードスイッチ：モード
- 切換ボタン：「再生」

1 「ダイレクトプリントする」を選び、**OK**をタッチする

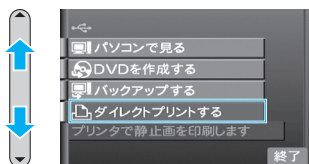

2 印刷方法を選び、**OK**をタッチする



- 「DPOF印刷」をする前に、「DPOF」で印刷する枚数などを設定してください(P.72)。

PictBridge対応のプリンターをお使いの場合、ご家庭で簡単に静止画を印刷できます。

1枚ずつ枚数と日付表示を選んで

選択して印刷

静止画ごとに、印刷枚数を指定し、日付印刷の入/切を選びます。

- ①「←」「→」で静止画を選び、**OK**をタッチする

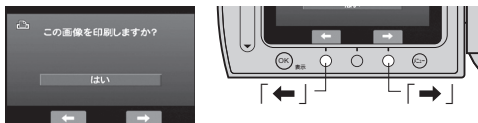

- ②「枚数」を選んで**OK**をタッチし、枚数を指定して**OK**をタッチする

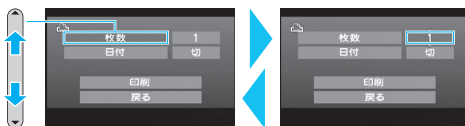

- ③「日付」を選んで**OK**をタッチし、表示の入/切を選んで**OK**をタッチする

- ④「印刷」を選び、**OK**をタッチする

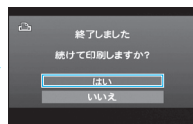

- 続けて印刷するとき
→「はい」選ぶ

プリント指定を使って

DPOF印刷

印刷する静止画や枚数などをあらかじめ指定しておくと(P.72)、まとめて印刷できます。

- ①「印刷」を選び、**OK**をタッチする



- プリント指定した内容を確認したいとき
→「設定確認」選ぶ

■ PowerCinema で、簡単保存・再生・コピー・編集

設定

各項目を細かく設定
できます

機能説明

右の機能を選ぶと
説明が表示されます

かんたんガイド

詳しい使いかたは
インターネットで見られます

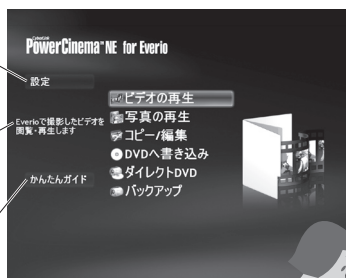

● 新しく撮った映像をおまかせで保存できる「ダイレクトバックアップ」



エブリオの「ダイレクトバックアップ」ボタンを押すと、撮影した映像をパソコンに保存できます。

● エブリオのメディアを選んで保存できる「バックアップ」



エブリオのHDDまたはmicroSDカードを選んで、パソコンに映像を保存できます。

● パソコンに保存したビデオを見られる「ビデオの再生」

● パソコンに保存した写真を見られる「写真の再生」

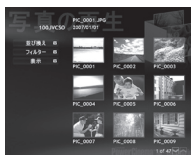

画面をクリックするだけで、見たい映像を見られます。

動画や静止画を撮影した後は、パソコンに保存して、
付属のソフトで再生・編集・ディスク作成を楽しむことができます。

■ PowerDirectorで編集!



■ PowerProducerでディスク作成!



■ フォト・ナビゲーターで静止画を活用!



● ディスクの作成 / 編集などができる「コピー / 編集」



- コピー : 必要な映像を選んでコピーできます。
- 編集 : 必要な映像を選び、PowerDirectorで編集できます。
- 削除 : 不要な映像を選び、削除できます。
(エブリオ本体のファイルは削除できません)
- ディスク作成 : 必要な映像を選び、PowerProducerでディスクを作成できます。

お知らせ

● 付属のソフトの操作などで困ったときは、P.107のお問い合わせ先へご相談ください。

動作環境を確認する

■ 次の条件を満たすパソコンに、ファイルを保存できます。

OS : 次のいずれか(プリインストール版)

- ・Windows XP Home Edition/Professional (SP2)
- ・Windows Vista Home Basic/Home Premium (32ビット版)

端子 : 標準装備のUSB 2.0端子

■ さらに次の条件を満たすパソコンで、付属ソフトを使えます

CPU : Intel Pentium 4 1.6GHz以上(2.2GHz 以上推奨)

Intel Pentium M 1.4GHz以上

Intel Core Duo 1.5GHz以上

RAM : Windows XPでは、256MB以上

* PowerCinema NE For EverioでDVDを作成する場合は、1GB以上必要

Windows Vistaでは、1GB以上(2GB以上推奨)

HDD 空き容量 : インストール時に、550MB以上

DVD作成時に、30GB(60GB以上推奨)

ディスプレイ : 1024×600ピクセル以上を表示可能なこと(VRAM : 128MB以上推奨)

記録型DVDドライブ : CyberLink社が対応するドライブ(P.107)

付属ソフトをインストールする

準備 ● 付属のCD-ROMをパソコンに入れる(セットアップ画面が表示される)

1

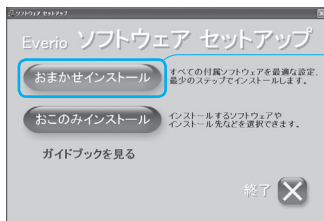

(ソフトウェアセットアップ画面で)

「おまかせインストール」
を押す

● 「おこのみインストール」を選ぶと
必要なソフトを選択して、インストー
ルが可能です。

お知らせ

● 「おまかせインストール」を押した場合、フォトナビゲーターと
PowerCinemaのみ、デスクトップにアイコンができます。

対応するパソコンの条件を確認し、動画の再生・編集・DVD作成や、静止画のアルバム作成ができる付属ソフト(P.76)をインストールします。

2

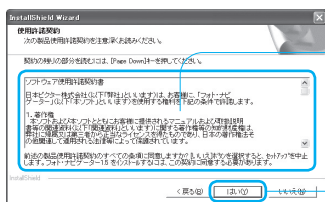

(フォト・ナビゲーターの使用許諾契約) 内容を確認し、

「はい」を押す

● フォト・ナビゲーターのインストールが始まる。
(設定言語の選択画面で)

言語を確認し、

「OK」を押す

(Cyber Link DVD Solution 使用許諾契約の) 内容を確認し、

「はい」を押す

● CyberLink DVD Solutionのインストールが始まる。

➔ PowerDirector Express (編集ソフト)、
➔ PowerCinema (ファイル管理・再生ソフト)、
➔ PowerProducer (DVD作成ソフト)のインストールが完了すると、画面を表示。

「完了」を押す

3

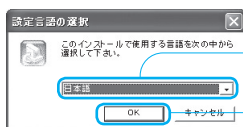

4

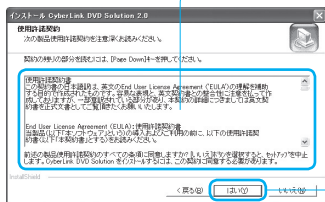

5

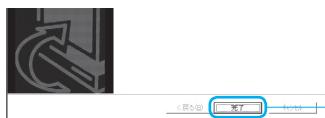

インストールが完了し、デスクトップにアイコンが作成される。
(①の画面で「×」を押すと終了する)

準備

- 電源：「切」
- 付属のCD-ROMからパソコンにソフトをインストールしておく(P.78)

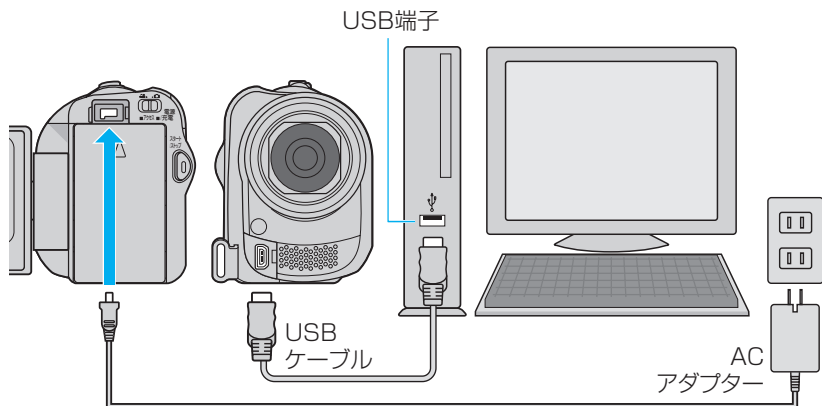

■ 付属ソフトを使わずにファイルをパソコンに保存するとき

- ①本機をパソコンに接続し、本機の電源を入れる。
- ②本機で「パソコンで見る」を選び、**OK**をタッチする。
- ③パソコンに表示された画面「EVERIO_HDD」または「EVERIO_SD」で「フォルダを開いてファイルを表示する」を選び、「OK」を選ぶ。
- ④「SD_VIDEO」(動画フォルダ)や「DCIM」(静止画フォルダ)をコピーする(P.85)。

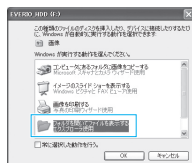
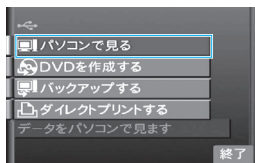

本機を取りはずすには、P.81の手順3の①～③を行います。

パソコンに一度も保存していないファイル(動画と静止画)を、パソコンにまとめて保存できます。(ダイレクトバックアップ)

- 準備**
- ①パソコンに付属ソフトをインストールしておく(P.78)
 - ②本機をパソコンに接続し(P.80)、本機の電源を入れる

バックアップ元(本機)

1 ダイレクトバックアップ 押す

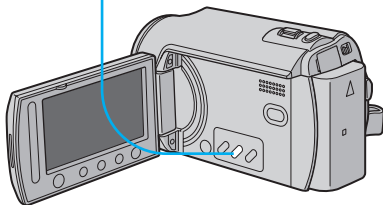

バックアップ先(Windows)

(パソコンにバックアップ開始)

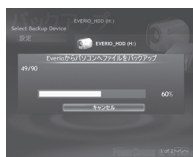

- ソフトが自動的に起動し、バックアップが始まる。

2 ソフトを終了する



3 本機をはずし、終了する

押す

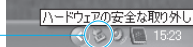

- ①「ハードウェアの安全な取り出し」または「取り出し」から「USB大容量記憶装置デバイスドライブを安全に停止します」を選ぶ。
- ②「OK」を選ぶ。
- ③USBケーブルを抜く。

■ DVDを保存先にするとき

- ①「ダイレクトDVD」ボタンを押す(P.18)。
- ②「はい」を選ぶ。

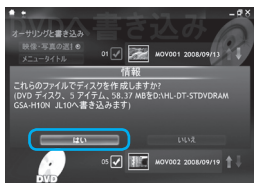

- ③DVD書き込みが終わったら、本機をはずして終了する。

本機のHDDとmicroSDカードの一方を選び、そのなかにあるすべてのファイル（動画と静止画）をパソコンに保存できます。

- 準備**
- ①パソコンに付属ソフトをインストールしておく(P.78)
 - ②本機をパソコンに接続し(P.80)、本機の電源を入れる

バックアップ元(本機)

バックアップ先(Windows)

- 1** 「バックアップする」を選び、
OKをタッチする

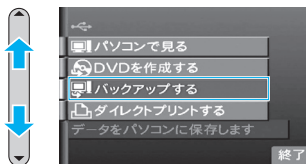

- 2** バックアップしたいメディア
を選ぶ

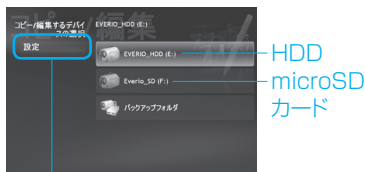

- 保存先を調べる、変更するとき
→「設定」→「バックアップフォルダ」

お知らせ

- パソコンのPowerCinema NE for Everioの画面で「バックアップ」を選ぶこともできます。その場合は、あらかじめ本機の画面で「パソコンで見る」を選んでください。

スタートメニューから立ち上げる

「スタート」

↳「すべてのプログラム」

- ↳「CyberLink PowerDirector Express」→ PowerDirector
- ↳「CyberLink PCM4Everio」→ PowerCinema NE for Everio
- ↳「CyberLink PowerProducer」→ PowerProducer
- ↳「フォト・ナビゲーター」→ フォト・ナビゲーター



- 使いかたについては、各ソフトの取扱説明書 / ユーザーガイド / ヘルプ / README をご覧ください。(PowerCinemaを除く)

ユーザー登録をする

「スタート」→「すべてのプログラム」

↳「CyberLink PowerProducer」

↳「オンライン登録」



本機からパソコンに保存した動画ファイルを使って、DVDビデオをつくることができます。

準備 ● 付属ソフト(PowerCinema NE for Everio)を立ち上げる(P.83)

1

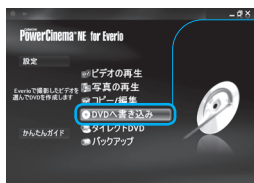

(PowerCinema NE for Everioで)
「DVDへ書き込み」を選ぶ

2



DVDに保存したい動画に
をクリックし、にする

「オーサリングと書き込み」を選ぶ

3

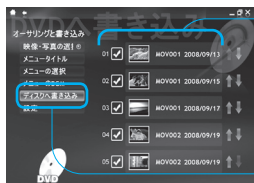

選んだ動画を確認し、

「ディスクへ書き込み」を選ぶ

4

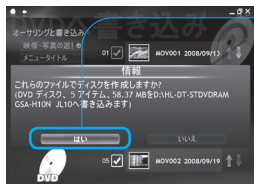

「はい」を選ぶ

(書き込みが終了したら、「OK」を押して終了)

フォルダとファイルの一覧

HDDとmicroSDカードには、フォルダとファイルが次のように作成されます。フォルダとファイルは、必要になったときに作成されます。

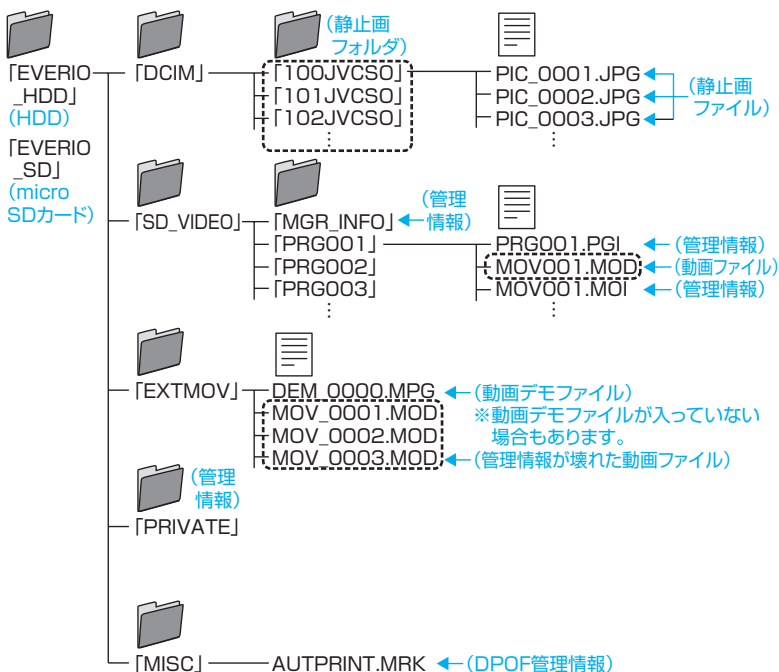

■管理情報が壊れた動画や動画デモを見るとき

→メニューの「MPGファイル再生」で見ることができます

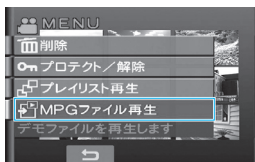

準備

撮影・再生

編集・保存

パソコン

メニュー

困ったとき

動作環境を確認する

- 次の条件を満たす Macintosh に、
ファイルを保存できます
- 端子 : 標準装備の USB 2.0 端子
OS : Mac OS X 10.3.9
Mac OS X 10.4.2 ~ 10.4.10



ファイルをパソコンに保存する

準備 ●電源:「切」

1 USBケーブルでパソコンに接続する

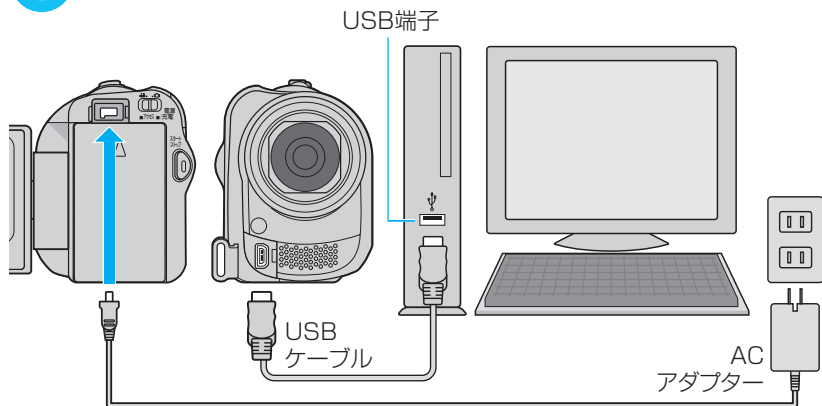
2 本機で「パソコンで見る」を選び、
OK をタッチする

- デスクトップなどに、本機のHDDやmicroSDカードが表示される。
- パソコンの設定によっては、iPhotoなどのソフトウェアが自動的に表示される。

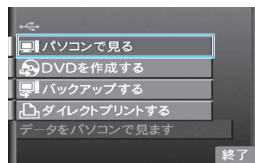

動画や静止画を撮影した後は、パソコンに接続するとアップル社のソフトなどで楽しむことができます。

3 動画や静止画を読み込む

- 動画を読み込むとき
→ iMovie '08を使う
- 静止画を読み込むとき
→ iPhotoを使う
→ または「DCIM」フォルダをコピーする(P.85)

4 デスクトップにある本機のHDDやmicroSDカードのアイコンを、ゴミ箱にドラッグする

- または、Finderウィンドウのサイドバーで、本機のHDDやmicroSDカードのイジェクトアイコン(🔌)をクリックする。

5 USBケーブルを抜く

■ iMovie '08で動画を編集!





■ iPhotoで静止画を活用!

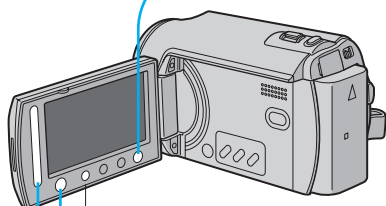

お知らせ

- iMovie '08より前のバージョン(iMovie HD 6など)は、エブリオからの動画の読み込みに対応していません。
- iMovieおよびiPhotoの動作環境や使いかたなどについては、アップル社のホームページでご確認ください。

準備 ●モードスイッチ：/「」ボタン

1



メニューを表示する



選択した項目の説明が表示されます

2

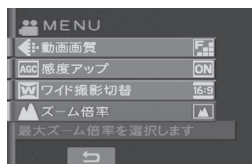
スライダーでメニューを選び、をタッチする

■設定を終了するとき

→  をタッチする

■一つ前の画面に戻るとき

→ 「」をタッチする

■すべての設定をお買い上げ時に戻すとき

→ 「基本設定」の「工場出荷」(P.95)

3

スライダーで内容を選び、 をタッチする

明るさやホワイトバランスなどを、被写体や目的に合わせて調節したり、画質や手ぶれ補正、感度アップなどの設定を変えたりできます。

👤 動画の撮影メニュー

メニュー	ページ
マニュアル設定(*)	P.92
逆光補正(*)	P.90
ライト	P.90
プログラムAE(*)	P.90
イベント登録	P.36
動画画質	P.90
感度アップ	P.91
ワイド撮影切替	P.91
ズーム倍率	P.91
手ぶれ補正	P.91
ウィンドカット	P.91
基本設定	P.94

👤 動画の再生メニュー

メニュー	ページ
削除	P.34
プロテクト/解除	P.34
プレイリスト再生	P.51
MPG ファイル再生	P.85
コピー	P.70
ムーブ	P.70
シーン分割コピー	P.52
イベント変更	P.37
プレイリスト編集	P.48
エフェクト	P.54
ワイプ/フェーダー	P.54
基本設定	P.94



























📷 静止画の撮影メニュー

メニュー	ページ
マニュアル設定(*)	P.92
逆光補正(*)	P.90
ライト	P.90
プログラムAE(*)	P.90
セルフタイマー	P.90
シャッターモード	P.90
静止画画質	P.91
感度アップ	P.91
基本設定	P.94



















📷 静止画の再生メニュー

メニュー	ページ
削除	P.34
プロテクト/解除	P.34
コピー	P.70
ムーブ	P.70
エフェクト	P.54
DPOF	P.72
基本設定	P.94

お知らせ ●「*」印の機能は、マニュアル撮影時(P.28)に使用できます。

メニュー	内容
 マニュアル設定 (マニュアル撮影時のみ)	項目を選び、それぞれの内容を設定する ⇒「マニュアル設定のメニュー」(P.92)
 逆光補正 (マニュアル撮影時のみ)	<ul style="list-style-type: none"> ●  切: 補正しない  入: 太陽に向かって撮影したときなど、被写体が暗くなるのを補正する
 ライト	<ul style="list-style-type: none">  入: ライトを常に点灯する  オート: 周囲が暗いと自動的に点灯する ●  切: 消灯する
 プログラムAE (マニュアル撮影時のみ)	<ul style="list-style-type: none"> ●  切: 調節しない  ナイトアイ: 周囲が薄暗いと自動的に、感度を上げて明るく撮る(最大30倍)  夜景: 夜景などを自然な感じに撮る  ポートレート: 背景をぼかして、人物を浮かび上がらせる  スポーツ: 動きの速いものを1コマ1コマ鮮明に撮る  スノー: 晴れた日の雪原などで、被写体が暗く映ることを防ぐ  スポットライト: ライトの中の人物が明るくなりすぎない
 イベント登録	これから撮影する動画が、登録したイベント(旅行、運動会など)に分類される(P.36)
 セルフタイマー	<ul style="list-style-type: none"> ●  切: セルフタイマーを使わない  2秒: 静止画ボタンを押して、2秒後に撮影(手ぶれ防止の効果がある)  10秒: 静止画ボタンを押して、10秒後に撮影
 シャッターモード	<ul style="list-style-type: none"> ● <input type="checkbox"/> 1枚撮影: 連写しない <input type="checkbox"/> 連写: 静止画ボタンを押し続けているあいだ、連写する(最大3枚/秒) <p>・microSDカードによっては、連写できないことがあります。 ・連写し続けると、連写速度が低下します。</p>
 動画画質	<ul style="list-style-type: none"> ●  ウルトラファイン: 最高画質  ファイン: 高画質  ノーマル: 標準画質  エコノミー: 長時間、撮影できる <p>・HDDの残量時間の画面でも設定できます(P.31)。</p>















モードスイッチの設定(👤または📷)によって、表示されるメニューが異なります。一部のメニューは、マニュアル撮影時(P.28)のみ、表示されます。

メニュー	内容
📷 静止画画質	<ul style="list-style-type: none"> ●  ファイン：高画質(撮影枚数が少ない) ●  スタンダード：標準画質(撮影枚数が多い)
 感度アップ	<ul style="list-style-type: none"> ●  切：調節しない ●  入：暗いところで電氣的に明るく調節する
 ワイド撮影切替	<ul style="list-style-type: none"> ●  16:9：16:9のワイド画面比で撮影するとき ●  4:3：4:3の画面比で撮影するとき ● 「画質」が「エコノミー」のときは、画面比が「4:3」になります。
 ズーム倍率	<ul style="list-style-type: none"> ●  35倍/35x：35倍までズームできる ●  70倍/70x：70倍までズームできる ●  800倍/800x：800倍までズームできる
 手ぶれ補正	<ul style="list-style-type: none"> ●  切：設定しない ●  入：手ぶれによる動画のブレを低減する ● 三脚などで固定して撮影するときは <ul style="list-style-type: none"> ➔ 「切」にする。(「入」では逆に不自然な映像になる) ● 手ぶれが大きいときは、補正しきれないことがあります。 ● 動画撮影のみに効果があります。
 ウィンドカット	<ul style="list-style-type: none"> ●  切：低減しない ●  入：風の音を低減する
 基本設定	<ul style="list-style-type: none"> ● 項目を選び、それぞれの内容を設定する ➔ 「基本設定のメニュー」(P.94)





























●印は、お買い上げ時の設定です

項目	内容
☀ 明るさ補正	<ul style="list-style-type: none"> ● A オート：自動的に明るさが調節される ● M マニュアル：明るさの補正値をスライダーで設定し、OKをタッチする 動画 (👤)：-6～+6 静止画 (📷)：-2.0EV～+2.0EV <p>・明るさを固定するとき ➡設定終了後、「ロック」をタッチする。(🔒と表示)</p>
👁 フォーカス	<ul style="list-style-type: none"> ● A オート：自動的にピントが合う ● M マニュアル：ピントをスライダーで合わせ、OKをタッチする ▲：遠距離 👤：近距離 <p>・ズームを使うときは、望遠(T)でピントを合わせてから広角(W)にすると、ピントがずれない。</p>
WB ホワイトバランス	<ul style="list-style-type: none"> ● A オート：自動的に自然な色合いになるよう調節される ● M マニュアル：色合いをスライダーで選び、OKをタッチする ● 📷 ワンタッチ：手動で被写体の色をより正確に調節する ➡①白い紙を画面全体に写す ②OKをタッチし続ける(📷が点滅) ③「📷ワンタッチ」の点滅が止まったら、OKから指を放す <p>● はれ：晴れた日の屋外で撮るとき ☁ くもり：くもりの日や日陰で撮るとき ☂ ハロゲン：ハロゲン撮影用ライトなど、照明の下で撮るとき</p>
🌀 シャッタースピード	<ul style="list-style-type: none"> ● A オート：自動的にシャッタースピードが調節される ● M マニュアル：シャッタースピードをスライダーで選び、OKをタッチする <p>・動きの速い被写体を鮮明に撮るとき ➡数値を小さくする(👤：1/4000まで、📷：1/500まで) *被写体が暗くなることもある。</p> <p>・動きのある被写体の流れを撮るとき ➡数値を大きくする(1/2まで) *手ブレしやすくなるので、三脚で固定する。</p>

















マニュアル撮影時(P.28)には、メニューに「マニュアル設定」が表示されます。「マニュアル設定」を選んで  をタッチすると、明るさやホワイトバランスなどを調節できます。

項目	内容
 測光エリア	<ul style="list-style-type: none"> ●  全体：画面全体を基準に、明るさを補正する ●  スポット：スポット枠を基準に、全体の明るさを補正する <ul style="list-style-type: none"> ➡「←」や「→」をタッチしてスポット枠を左右に動かし、 をタッチする
 エフェクト	<ul style="list-style-type: none"> ●  切：効果をつけない ●  セピア：古い写真のようなセピア色で撮る ● B/W 白黒：白黒映像のようなモノクロで撮る ●  映画効果 ( のみ)：速いコマ落としによる映画のような効果で撮る ●  ストロボ ( のみ)：コマ落としで、連続写真のように撮る
 テレマクロ	<ul style="list-style-type: none"> ●  切：望遠(T)側で約1mまで接写できる ●  入：望遠(T)側で約50cmまで接写できる

●印は、お買い上げ時の設定です

項目	内容
 高速起動	<ul style="list-style-type: none">  切：高速起動しない ●  入：5分以内に再び画面を開くと、すぐに起動する ・「入」にすると、画面を閉じてから5分間、消費電力が撮影時の約半分になります。電源を入れておくより節電できます。
 モニター明るさ調整	<p>明るさをスライダーで調整し、 をタッチする</p> <p>＋：明るくなる －：暗くなる</p>
 モニターバックライト	<ul style="list-style-type: none">  明るい：画面を常に明るくしたいとき  標準：バッテリーの消費を抑えたいとき ●  オート：屋外では「明るい」に、屋内では「標準」に、自動的に切り替わる <ul style="list-style-type: none"> →屋外に出ると、「LCD  ▲」が約3秒間表示され、▲が点滅します →屋内に入ると、「LCD  ▼」が約3秒間表示され、▼が点滅します
 動画メディア設定	<ul style="list-style-type: none"> ●  HDD：動画を本体のHDDに記録する  SD：動画をmicroSDカードに記録する
 静止画メディア設定	<ul style="list-style-type: none"> ●  HDD：静止画を本体のHDDに記録する  SD：静止画をmicroSDカードに記録する
 日付表示配列	年月日の並び順と、時間表示(24h/12h)を設定する
 LANG./言語	<ul style="list-style-type: none"> ● 日本語：メニューなどを日本語で表示する ENGLISH：英語で表示する
 落下検出	<ul style="list-style-type: none">  切：落としても停止しない ●  入：HDDの破損を防ぐため、本機を落とすと撮影や再生を停止する ・本機を落とさなくても撮影や再生が停止するときは <ul style="list-style-type: none"> →「切」にする。 →「動画メディア設定」を「SD」にする。 ・「入」にしてもHDDを保護できないことがあります。
 デモモード	<ul style="list-style-type: none">  切：設定しない ●  入：本機の機能のデモを見ることができる <ul style="list-style-type: none"> →microSDカードを入れず、ACアダプターを接続し、電源を入れて「撮影」にし、約3分待つ
 操作音	<ul style="list-style-type: none">  切：消す ●  入：操作時に音を鳴らす

「基本設定」を選んで **OK** をタッチすると、画面の明るさを調節したり、動画や静止画の保存先を設定したりできます。撮影／再生、動画(👤)／静止画(📷)を問わず、いつでも設定できます。

項目	内容
 接続テレビ選択	<input checked="" type="radio"/>  4:3TV：標準テレビ(4:3)に接続する <input checked="" type="radio"/>  16:9TV：ワイドテレビ(16:9)に接続する
 オートパワーオフ	<input checked="" type="radio"/>  切：5分放置しても電源が切れない <input checked="" type="radio"/>  入：電源の切り忘れ防止のため、5分放置でバッテリー使用時は電源を切り、ACアダプター使用時は待機状態になる(デモモード「切」の場合)
 テレビ表示	<input checked="" type="radio"/>  切：テレビに、アイコンや日付を表示しない <input checked="" type="radio"/>  入：常に表示する
 工場出荷	すべての設定をお買い上げ時に戻す
 時計合わせ	現在時刻を合わせる(P.96)
 動画番号リセット	動画を記録するフォルダを新しく作り、ファイル名の数字をリセットして「1」から始める ・例)「PRG001」フォルダの「MOV029.MOD」 →「PRG002」フォルダの「MOV001.MOD」
 静止画番号リセット	静止画を記録するフォルダを新しく作り、ファイル名の数字をリセットして「1」から始める ・例)「101JVCSO」フォルダの「PIC_0259.JPG」 →「102JVCSO」フォルダの「PIC_0001.JPG」
 SDフォーマット	microSDカード内のすべてのファイルを削除し、microSDカードをフォーマット(初期化)する ・microSDカードが入っていないときは、選べません。
 HDDフォーマット	HDD内のすべてのファイルを削除し、HDDをフォーマット(初期化)する
 HDDクリーンアップ	HDDに関わる不具合を解消できることがある ・本機の性能を維持するため、定期的に行ってください。
 HDDデータ消去	本機を廃棄または譲渡するときに実行する(ダミーデータの上書きですべてのデータを消去し、さらにフォーマットする) ・繰り返すことで、データの復元をさらに困難にできます。

●印は、お買い上げ時の設定です

お知らせ

●HDDクリーンアップとHDDデータ消去は、終了まで時間がかかります。ACアダプターを接続してください(P.26)。

時計を合わせ直す

海外旅行の際には、本機の時計を現地時刻に合わせてください。

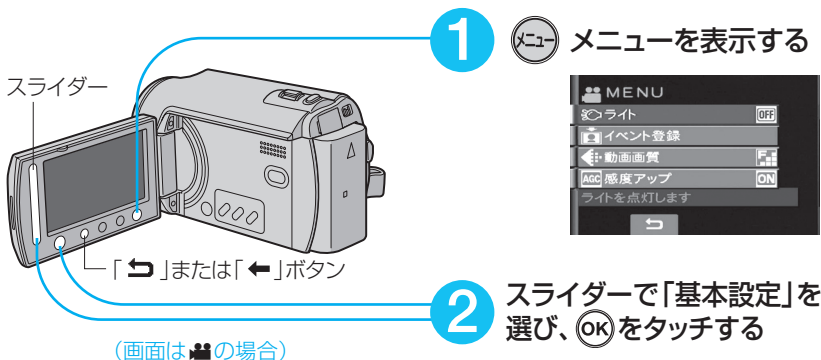

3 **「時計合わせ」を選び、をタッチする**

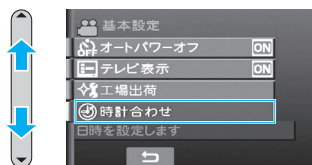

4 **年を合わせ、をタッチする**



■設定を中止するとき

→  をタッチする

■一つ前の画面に戻るとき

→ 「」または「」をタッチする

お知らせ

- 日付の配列(年・月・日の順序)や時間の表示(12時間または24時間)は、「日時表示配列」で変更できます(P.94)。
- 日付や時刻の表示/非表示を、「テレビ表示」で設定できます(P.95)。

5 月を合わせ、**OK**をタッチする



6 日を合わせ、**OK**をタッチする



7 時を合わせ、**OK**をタッチする



8 分を合わせ、**OK**をタッチする



9 **メニュー**設定を終了する



故障かな!?!と思ったら…

本機にはマイコンを使用しているため、周囲の雑音や妨害ノイズにより正常に動作しないことがあります。不具合があるときは…

→①まず、以下の表にしたがって対応する。

→②それでも解決しないときは、本機をリセットする。(P.103)

→③それでも不具合があるときは、電源(バッテリーとACアダプター)を取りはずし、お買い上げ店またはビクターサービス窓口にご相談ください。

ビクターホームページ(<http://www.victor.co.jp/>)から最新の製品Q&A情報をご覧ください。

	こんなときは	ここを確かめてください
カード	microSDカードが入らない	● microSDカードの向きを確認する。(P.25)
	電源が入らない	● ACアダプターを正しく接続する。 ● バッテリーを充電する。
電源	画面を閉じると電源/充電ランプが点滅する	● メニューの「基本設定」の「高速起動」が「入」になっていることを示しています。 ● バッテリーの充電中を示しています。
	低温メッセージを表示したあと、暖めていると電源が切れる	● 低温から暖まったときは、動作確認のためにいったん電源が切れることがあります。
撮影中	勝手に撮影が停止した	● 本機の温度が上がると、画面の「REC」が点滅し、そのまま上がり続けると、HDDの保護のため自動で停止します。 ● 大音量の場所、振動する場所から移動する。
	デジタルズームできない	● メニューの「ズーム倍率」を「70倍」または「800倍」にする。

こんなときは

撮影できない

- 電源を入れる。
- 切換ボタンで「撮影」にする。

自動でピントが合わない

- レンズにゴミや水滴などがついているときは、ゴミや水滴をきれいに拭う。
- 画面の左上に「**M**」アイコンが表示されているときは、「**A**」アイコンにする。
- 暗いところや明暗差のないものを撮影しているときは、手動でピントを合わせる。

被写体が暗い

- メニューの「ライト」「逆光補正」「ナイトアイ」を使う。
- メニューの「感度アップ」を「入」にする。
- メニューの「マニュアル設定」の「明るさ補正」を「+」側に設定する。

被写体が明るい

- メニューの「逆光補正」を「切」にする。
- メニューの「マニュアル設定」の「明るさ補正」を「-」側に設定する。

被写体の色がおかしい

- 自然な色合いになるまで、しばらく待つ。(ホワイトバランスの調整に時間がかかることがあります。)
- 照明や背後にいろいろな光源があるときは、「マニュアル設定」の「ホワイトバランス」の「ワンタッチ」で調節する。

映像に明るい縦の帯がでる

- 極端に強い光の当たる被写体を撮影したときは、コントラストにより帯がでることがあります。故障ではありません。

故障かな!?!と思ったら…

撮影中

画面

こんなときは

ここを確かめてください

静止画の連写速度が遅い

- 連写を続けると、連写速度が低下します。
- 使用するmicroSDカードや撮影条件によって、連写速度が低下します。

ホワイトバランスを設定できない

- メニューの「マニュアル設定」の「エフェクト」で「セピア」「白黒」を使わない。

機能が働かない

- 機能を示すアイコンの表示を確認する。
- アイコンが点滅または消えているときは、同時に使えない機能を選んでいるので、どちらかの機能を使うのをやめる。

日時表示がでない

-  ボタン(表示ボタン)をタッチする。

画面が暗い、または白くなる

- 画面の角度や明るさを調節する。
- 寒いところでは多少暗くなります。故障ではありません。
- 寿命が短くなっている可能性があります。お買い上げ店、またはビクターサービス窓口へご連絡ください。

画面の表示にムラがでる

- 画面やまわりを押したときは、手を離してしばらく置く。
(圧迫すると映像ムラが生じます)

バッテリー残量が正しく表示されない

- バッテリーをいったん満充電にしてから使い切り、改めて充電する。
- 高温や低温で長時間使ったり、何度も充電を繰り返していると、正しく表示できないことがある。

こんなときは

ここを確かめてください

画面

アイコン表示が
点滅または消える

- 同時に使えない機能を選んでいるので、どちらかの機能を使うのをやめる。

画面が見にくい

- 直射日光下など周囲が明るいときに見にくくなります。

画面が
表示されない

- 本機を操作する。(ACアダプター使用時、何も操作せずに一定時間が過ぎると、スリープモードになり、画面が消えます。)

同じ映像が長く
止まって見える

- microSDカードを交換する。(microSDカードに傷などが生ずると、データが読み取りにくくなり、この状態になります。本機はできる限り再生しようとはしますが、この状態が長く続いて再生できない場合は自動的に停止します。)
- クリーンアップやフォーマットを実行する。

映像がカクカクした
動きに見える

テレビに縦長の
画像が映る



- メニューの「基本設定」の「接続テレビ選択」を「4:3TV」に設定する。

テレビに表示される
画像が小さい



- メニューの「基本設定」の「接続テレビ選択」を「16:9TV」に設定する。

再生中

故障かな!?!と思ったら…

こんなときは

ここを確かめてください

再生中

音や映像が途切れる

- シーンとシーンのつなぎ部分で途切れることがあります。

雑音が聞こえる

- 撮影中に本機を急に動かさない。(撮影中に本機を急に動かすと、HDDの駆動音が記録されることがあります。)

撮影したはずの動画がない

- メニューの「MPGファイル再生」を選び、MPG画面で動画を探す。(管理情報が壊れた動画ファイルなどを再生できます。)



その他

動画モードと静止画モードの切り替えや電源の入/切などが遅い

- 本機のコピーしたファイルをパソコンへコピーし、本機から削除する。(静止画などが多数(約1,000ファイル以上)あると、処理に時間がかかります。)

充電中、ランプが点滅しない

- バッテリー残量を確認する。(バッテリーが満充電されていると、ランプが点滅しません。)
- 低温や高温の環境で充電しているときは、許容動作温度の範囲内の環境で充電する。(範囲外の環境では、バッテリー保護のため充電を中止することがあります。)

こんなときは	ここを確かめてください
スライダーやファンクションボタンがきかない	<ul style="list-style-type: none">● 手袋などははずす。● 指で触れて操作する。 (爪やペン先などでは操作できません。)
通信時エラー表示がでる	<ul style="list-style-type: none">● USBケーブルを正しく接続する。● USBハブを使わずに、プリンターに直接接続する。
DVD作成メニューに入ったときメニューから抜けられない	<ul style="list-style-type: none">● DVDライターのACアダプターを取りはずす。
本機が熱くなる	<ul style="list-style-type: none">● 故障ではありません。

■ 次の場合は故障ではありません。

- 太陽光が映ると、液晶画面が一瞬赤か黒になる。
- 液晶画面に黒い点、赤、青、緑の光る点ができる。
(液晶画面には99.99%以上の有効画素数がありますが、0.01%以下の小さな点ができることがあります)

■ 本機をリセットするには

- ① 電源を切る。(画面を閉じる)
- ② 本機からバッテリーとACアダプターをいったん取りはずし、再び取り付けから電源を入れる。

こんな表示がでたら…

こんな表示

レンズカバーを確認してください

時計を合わせてください

通信エラー

フォーマットされていません

フォーマットエラー

正常に記録できない可能性があります

正常に再生できませんでした

HDDエラー
カードエラー

記録を中止しました

記録できませんでした

ここを確かめてください

● レンズカバーを開ける。

● 時計を設定する。
(設定しても表示が消えないときは、時計用電池が消耗しています。販売店にご連絡ください。)

● バッテリーをもう一度付け直す。

● 「OK」を選び、「フォーマットしますか？」の画面で「はい」を選ぶ。

● 操作手順を確認し、もう一度繰り返す。

● クリーンアップやフォーマットを実行する。

● 本機に振動や衝撃を与えないように撮影する。
● メニューの「動画メディア設定」で「SD」を選ぶ。

● (HDDなら)クリーンアップする。
● 振動や衝撃を与えないようにする。

こんな表示

動画管理ファイルが壊れているため修復します

- 「OK」を選んで修復する。

未対応のファイルです

- 対応する形式のファイルを使う。

プロテクトがかかっています

- メニューの「プロテクト/解除」で解除する。

空き容量がありません

- ファイルを削除する。パソコンなどに移す。
- 新しいmicroSDカードに交換する。

フォルダ数が制限を超えています

- パソコンなどにファイルまたはフォルダを移し、本機のHDDまたはmicroSDカードをフォーマットする。
(メニューの「基本設定」の「HDDフォーマット」または「SDフォーマット」で、「ファイル+管理番号」を選びます。)

記録できる管理番号(フォルダ・ファイル数)の上限に達しました

ファイル数の制限を超えています

- プレイリストに登録する動画を99ファイル以下にする。

プレイリスト数の制限を超えたため中断しました

イベント登録されたファイルがありません

- イベントを設定する。

ここを確かめてください

こんな表示がでたら…

こんな表示

プレイリストに登録されているシーンが存在しません

プリンターエラー

コピーガードがかかっています

電源が入っていないか、または未対応のUSB機器です

使用済みのディスクです

初期化に失敗しました

ファイナライズ失敗しました

ここを確かめてください

●プレイリストを削除し、作り直す。

●操作手順を確認し、もう一度繰り返す。

●コピーガードのない映像を入力する。

●接続したUSB機器の電源を入れる。
●DVDライターにACアダプターを接続する。

●DVDライターのディスクを入れ替える。
(DVD-RWディスクは、初期化できます。)

●DVDライターのディスクを入れ替える。

付属ソフトで困ったときは…

付属のソフト(P.76)の操作などで困ったときは、下記へお問い合わせください。
(パソコン本体の操作がわからないときは、パソコンの取扱説明書をご覧ください)

「CyberLink DVD Solution」の お問い合わせ先

サイバーリンク株式会社

〒141-0001 東京都品川区北品川5-6-27
ファースビル5階

■ご連絡いただきたい内容

- 登録されたCD-key
「JH993266911K4595」
- パソコン(Windows)のOSバージョン
例：Windows XP
- 問題が発生したときの詳しい状況

■お問い合わせ方法

電話での問い合わせ

電話番号：0570-080-110
(ナビダイヤルが使用できない場合)
03-3516-9555

受付時間：月～金

10：00～13：00／
14：00～17：00
(祝日、弊社指定の休業日を除く)

インターネットでの問い合わせ

<http://jp.cyberlink.com/support/>

- ご質問いただく前に、サポートページの「よくあるご質問とその答え」をご覧ください。

■対応ドライブの確認方法

http://jp.cyberlink.com/multi/program/page/_page_display.jsp?seqno=3729

「フォト・ナビゲーター」の お問い合わせ先

日本ビクター株式会社

DVご相談窓口

■ご連絡いただきたい内容

- パソコン(Windows)のOSバージョン
例：Windows XP
- 問題が発生したときの詳しい状況

■お問い合わせ方法

電話での問い合わせ

電話番号：045-450-2770

インターネットでの問い合わせ

<http://www.victor.co.jp/>

- ご質問の内容によっては回答までにお時間がかかることがありますので、あらかじめご了承ください。なお弊社では、お使いのパソコンについての基本的な操作方法、OS、ほかのアプリケーション、ドライバの仕様やその動作に関する事項などについては、一切お答えできません。
- ご相談窓口における個人情報のお取り扱いについて(P.113)

仕様

一般

電源	ACアダプター使用時 : DC 11V バッテリー使用時 : DC 7.2V
消費電力	2.7W (ライト「切」、モニターバックライト「標準」の場合)
外形寸法(mm)	54×68×113 (幅×高さ×奥行き : グリップベルトを含まず)
質量	本体 : 約315g (グリップベルトを含む) 撮影時 : 約360g (バッテリーBN-VF808、グリップベルトを含む)
動作環境	許容動作温度 : 0℃～40℃、許容保存温度 : -20℃～50℃ 許容相対湿度 : 35%～80%

カメラ部・液晶部

映像素子	1/6型68万画素 撮像エリア : 34万画素
レンズ	F1.8～F4.0, f=2.2mm～77mm (35mmカメラ換算 41mm～1435mm)
フィルター径	30.5mm (ネジピッチ0.5mm)
最低照度	12ルクス (シャッタースピード : 1/60) 1ルクス (ナイトアイモード、シャッタースピード : 1/2～1/250)
液晶画面	2.7型ワイド、11.2万画素、アモルファスカラー液晶
ライト	推奨撮影距離 : 1.5m以下、LEDタイプ
ズーム	動画撮影時 : 光学ズーム35倍まで、デジタルズーム800倍まで 静止画撮影時 : 光学ズーム35倍まで

端子部

AV端子	映像 : アナログ出力 音声 : ステレオ、アナログ出力
USB端子	ミニUSB-ABタイプ、USB 2.0

内蔵ハードディスク部

容量	30GB
----	------

ACアダプター(AP-V14)		バッテリー(BN-VF808)	
電源	AC 100V-240V、50Hz/60Hz	電圧	DC 7.2V
出力	DC 11V、1A	容量	730mAh
許容動作温度	0℃～40℃（充電時は10℃～35℃）	外形寸法 (mm)	30.5×18×52 (幅×高さ×奥行き)
外形寸法 (mm)	50×27×71 (幅×高さ×奥行き) (コードとACプラグを含まず)	質量	約45g
質量	約100g	時計用電池	
		種類	一次電池

静止画

記録方式	JPEG 準拠
拡張子	.JPG
画像サイズ	640×480
画質	ファイン/スタンダード
記録メディア	ハードディスク(内蔵)、microSDカード(市販)

動画

録画/再生方式	SD-VIDEO 規格準拠 MPEG-2 (映像)、Dolby Digital (音声)
拡張子	.MOD
信号方式	NTSC 日米標準信号方式
画質・音質	ウルトラファイン 720ピクセル×480ピクセル、8.5Mbps VBR (映像)、48kHz、384kbps (音声)
	ファイン 720ピクセル×480ピクセル、5.5Mbps VBR (映像)、48kHz、384kbps (音声)
	ノーマル 720ピクセル×480ピクセル、4.2Mbps VBR (映像)、48kHz、256kbps (音声)
	エコノミー 352ピクセル×240ピクセル、1.5Mbps VBR (映像)、48kHz、128kbps (音声)
記録メディア	ハードディスク(内蔵)、microSDカード(市販)

●仕様および外観は、改良のため予告なく変更されることがあります。

技術情報

本機は、情報処理装置等電波障害自主規制協議会 (VCCI) の基準に基づくクラスB 情報技術装置です。本機は、家庭環境で使用することを目的としていますが、この装置がラジオやテレビジョン受信機に近接して使用されると、受信障害を引き起こすことがあります。この取扱説明書にしたがって正しく取り扱いをしてください。

バッテリーの処分について

- バッテリーを処分する際は、充電式電池リサイクル協力店へお持ちください。安全のため、バッテリーキャップを取り付けるか、端子部にセロハンテープなどを貼ってください。

・お問い合わせ：有限責任中間法人JBRC <http://www.jbrc.net/hp/>



Li-ion

美しい環境維持にあなたも一役。リサイクルに協力しましょう。
ご使用済みの電池は廃棄しないで、充電式電池リサイクル協力店へご持参ください。

著作権について

- ・録画・撮影・録音したもの、付属のソフトウェアで編集したものは、個人として楽しむほかは、著作権法上、権利者に無断で使用できません。特に音楽CDをBGMとするムービーを編集する場合は、音楽CDの複製と同様の制限が生じますのでご注意ください。
- ・鑑賞・興行・展示物など、個人として楽しむ目的でも撮影を制限している場合がありますので、ご注意ください。

他社製品の登録商標と商標について

- ・本機はドルビーラポラトリーズからの実施権に基づき製造されています。
- ・Dolby、ドルビーおよびダブルD記号は、ドルビーラポラトリーズの商標です。
- ・Microsoft、Windowsは、米国Microsoft Corporationの米国およびその他の国における登録商標です。
- ・Macintosh、Mac OSは、米国Apple Computer, Inc.の米国およびその他の国における登録商標です。
- ・Pentiumは、米国Intel Corporationの登録商標です。
- ・その他、記載している会社名、製品名は各社の商標または登録商標です。なお、本文中では、TMマークと®マークを明記していません。

さくいん

数字

16:9	40
4:3	30, 40

英字

AUTO/MANUAL ボタン	28
DPOF	72, 75
DVDライター	56
microSDカード	13, 25, 70
SDカード	13, 25, 70

あ行

イベント	36
イベント検索	38
インストール	78
インデックス	38
エフェクト	54
音量	32

か行

回転	33
画面の開閉	28
切換ボタン	28
コピー	70

さ行

削除	34
撮影時間/枚数	20
三脚	17
残量時間	31
シーン分割コピー	52
充電	26
ズーム	30
スポット	93

スライドショー	33
静止画モード	29

た行

ダイレクトDVD	18
ダイレクトバックアップ	81
ダイレクトプリント	74
ダビング	68
テレビ	40
電源ボタン	28
動画モード	29
動作環境	86

は行

バッテリー	13
バッテリー残量	27, 31
日付検索	38
ファイル情報	19
プレイリスト	42

ま行

ムーブ	70
モードスイッチ	28

ら行

リセット	103
連写	90
レンズカバー	28

わ行

ワイプ/フェーダー	54
-----------	----

保証とアフターサービス

修理を依頼される場合(持込修理)

「故障かな?!と思ったら…」(P.98)にしたがって、まずご確認を。

ご確認後、なお異常があるときは、電源を切り、必ずバッテリーとACアダプターを取りはずしてから、お買い上げの販売店にご連絡ください。

本機や付属品、microSDカードの万一の不具合により、正常に録画や録音、再生ができない場合、内容の補償についてはご容赦ください。

ご連絡いただきたい内容

1. 品名：ハードディスクムービー
2. 型名：表紙参照
3. お買い上げ年・月・日
4. 故障の状況
5. ご住所・お名前・電話番号

■保証期間中は

保証書の規定にしたがって販売店にて修理させていただきます。

■保証期間が過ぎているときは

修理すれば使用できる場合は、ご希望により有料修理させていただきます。

- 修理の際は、取扱説明書のP.113をコピーしたものに、必要事項をご記入の上、本機に添付してください。

保証書(別添付)

必ず「お買い上げ日・販売店名」などの記入をお確かめの上、販売店からお受け取りください。保証期間は、お買い上げ日から1年間です。

性能部品の最低保有期間

当社は性能部品を製造打ち切り後、最低8年間保有しています。性能部品とは、その製品の機能を維持するために必要な部品です。

- ご不明な点や修理に関するご相談は…

お買い上げの販売店または最寄りの「ビクターサービス窓口案内」(別紙)にご相談ください。

ご相談窓口における個人情報のお取り扱い

日本ビクター株式会社およびその関係会社は、お客様の個人情報の対応や修理、その確認などのために利用し、その記録を残すことがあります。また、個人情報を適切に管理し、修理業務等を委託する場合や正当な理由がある場合を除き、第三者に提供しません。お問い合わせは、ご相談された窓口にご連絡ください。

同意書

データのお取り扱いについて

当社は、不具合を改善するため、お客様からお預りした記録媒体内のデータを必要最小限の範囲で確認いたします。しかし、データを複製することや、修理担当者以外の者が閲覧することはありません。

お預かりした商品につきましては細心の注意を払ってお取り扱いします。しかし、修理過程でデータが消失する場合や、故障の状態によってHDD（ハードディスク）の初期化（フォーマット）や交換が必要となる場合があります。そのため、事前にバックアップしておかれることをおすすめします。

- 商品の不具合によるものも含め、いったん消失した記録内容（データ）の修復などはできません。あらかじめご了承ください。
- 万一、データが消失してしまった場合でも、当社はその責任を負いかねます。あらかじめご了承ください。
- 品質向上を目的として、交換した不良の記録媒体を解析させていただく場合があります。そのため、返却できないことがあります。

以上の「データのお取り扱いについて」に関しまして、ご理解とご同意をお願いいたします。ご同意いただけない場合、不具合箇所によっては修理できないままお返しすることがあります。あらかじめご了承ください。

どちらかに✓マークをお願いします。

同意する 同意しない

日付： _____ 年 _____ 月 _____ 日

ご署名： _____

修理や点検を依頼されるときは、この同意書のコピーにご記入のうえ、商品に添付してください。

日本ビクター株式会社
ビクターサービスエンジニアリング株式会社

製品についてのご相談・修理のご依頼

まず、お買い上げの販売店にご相談ください

転居されたり、贈答品などでお困りの場合は…

修理に関するご相談

ビクターサービスエンジニアリング株式会社

- 別紙の「ビクターサービス窓口案内」をご覧ください

技術的なご相談

DVご相談窓口

電話：(045) 450-2770

お買い物情報や全般的なご相談

お客様ご相談センター

 0120-2828-17

- 携帯電話・PHS・FAXなどからのご利用は

電話：(045) 450-8950

FAX：(045) 450-2275

〒221-8528

横浜市神奈川区守屋町3-12

愛情点検

- 長年お使いのムービーの点検をぜひ!



このような
症状は
ありませんか

- 再生しても映像や音声がでない
- 異常な臭いや音がする
- 水や異物が入った
- その他の異常や故障がある

ご使用を
中 止

故障や事故防止のため、電源を切り、必ず販売店に点検をご相談ください

ビクターホームページ <http://www.victor.co.jp/>

日本ビクター株式会社

〒221-8528 横浜市神奈川区守屋町3-12