

# JVC

LYT2538-001B-M

JP

ビデオカメラ

型名 **GZ-V675**

## 基本取扱説明書

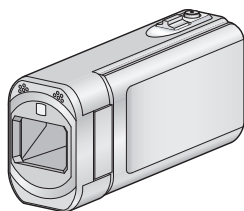
**Everio**  
エブリオ

お買い上げありがとうございます。

ご使用前に、「安全上のご注意」(p. 2) および「使用上のご注意」(p. 36) を必ずお読みのうえ、正しくお使いください。



### Web ユーザーガイド

本製品には「基本取扱説明書」(本書)と「Web ユーザーガイド」があります。詳しい取り扱い方法は下記アドレスの「Web ユーザーガイド」をご覧ください。

■ <http://manual3.jvckenwood.com/c3b/lyt2549-001jp>

■ 本機内蔵のアプリケーションソフトからもアクセスできます。(p. 25)



### スマートユーザーガイド

外出先などからは、Android 端末または iPhone で取り扱い方法をご覧ください。

■ <http://manual3.jvckenwood.com/mobile/jp/>

スマートユーザーガイドは、Android 端末および iPhone に標準搭載のブラウザで閲覧することができます。



準備する

撮影する

再生する

保存する

その他



# 安全上のご注意

ご使用になる方やほかの人々への危害や損害を防ぐために、必ず守っていただきたいことを説明しています。  
絵表示の説明

注意、警告が必要なこと



一般的注意



感電注意



禁止

禁止されていること



分解禁止



ぬれ手禁止



水場での使用禁止

実行して欲しいこと



一般的指示

万一異常が発生したときは

- 煙が出ている、異臭がする
- 内部に水や物が入った
- 落下などにより破損した
- 電源コードが痛んだ



バッテリーをはずす  
電源プラグをコンセントから抜く  
そのまま使用すると、火災や感電の原因となります。  
販売店に修理を依頼してください。  
お客様による点検、整備、修理は危険です。



## 危険

「死亡、または重傷を負う危険が差し迫って生じることが想定される」  
内容を示しています。

バッテリー・電池について、次のような誤った取り扱いはいししない



禁止

- プラス (+) とマイナス (-) のまちがい
- 金属物 (ネックレス、ヘアピンなど) といっしょに携帯・保管する
- 分解、加工、加熱および水中もしくは火中に入れる
- 高温 (60°C以上) になる場所に置く
- 落としたり、強い衝撃を与える

- ・ 誤った使いかたをすると、液漏れ、発熱、発火、破裂などでけがや火災の原因となります。  
万一、液漏れしたら、取り付け部をよくふいてください。
- ・ 液漏れしたバッテリー・電池は使わないでください。
- ・ 液が身体や衣服に付いたときは、水でよく洗い流してください。
- ・ 液が目に入ったときは、きれいな水でよく洗い、ただちに医師に相談してください。
- ・ バッテリーを持ち運ぶときは、必ずバッテリーキャップをしてください。
- ・ 幼児の手の届くところには置かないでください。





禁止

変形や破損したバッテリーは、そのまま放置したり使用しないで処分する

- ・ そのまま放置したり使用すると、液漏れ、発熱、発火、破裂などでけがや火災の原因となります。(バッテリーの処分方法については、「使用上のご注意」の「バッテリーの処分について」をご覧ください。)
- ・ ご購入時は充電されていません。充電してお使いください。
- ・ 直射日光や火などの過度な熱にさらさないでください。

● 長期間使わないときは…

- ① 30%程度充電された状態 (  ) で保存してください。
- ② 半年に1度程度は、満充電→使い切るの操作をし、30%程度充電された状態 (  ) で保存してください。



## 警告

「死亡、または重傷を負うことが想定される」内容を示しています。



禁止

内部に物を入れない

- ・ SDカードスロットなどから内部に物が入ると、火災や感電、故障の原因になります。



禁止

レンズを直射日光などに向けない

- ・ 集光により、内部部品が破損、過熱し、火事や故障の原因になります。



禁止

乗り物を運転中に使用しない

- ・ 交通事故の原因になります。



水場での使用禁止

雨や雪の降る屋外や浴室などの湿度の多い場所で使用しない

- ・ 本機の上に、水や液体が入った容器などを置かないでください。
- ・ 水や液体が内部に入ると、火災や感電を引き起こす原因になります。

## **警告** 「死亡、または重傷を負うことが想定される」内容を示しています。



**分解・改造をしない**  
・火災や感電の原因になります。



**付属のACアダプター以外は使用しない**  
・火災や感電、故障の原因になります。



**付属のACアダプターを他の機器に使用しない**  
・火災や感電、故障の原因になります。



**電源プラグは根元まで確実に差し込む**  
・ショートや発熱により、火災や感電の原因になります。



**電源プラグは抜き差ししやすいコンセントに差し込む**  
・本機に異常が発生したときに、ただちに電源プラグが抜けるようにしてください。



**電源コードを傷つけない**  
・痛んだまま使用すると、火災や感電の原因になります。



**コンセントやACアダプター(電源/DCプラグ)に、ほこりや金属を付着させない**

・ショートや発熱により、火災や感電の原因になります。



**ぬれた手で電源プラグを抜き差ししない**  
・感電の原因になります。



**雷がなったら、電源プラグには触らない**  
・感電の原因になります。



**ACアダプターや機器を接続するときは、電源を切る**

・電源を入れたまま接続すると、感電や故障の原因になります。



**フラッシュ発光部、AF補助光は至近距離(数cm)で人の目に向けない・直接見ない**

・誤って発光した場合、視力障害などの原因になることがあります。  
・乳幼児を撮影するときは、1m以上離してください。  
・運転者に向かって使用すると、目がくらみ、事故の原因となります。

## **注意** 「人が障害を負ったり、物的損害が想定される」内容を示しています。



**5年に1度は内部の点検を販売店に依頼する**  
・湿気の多くなる梅雨期のまえが効果的です。



**病院内や飛行機内での使用は、病院、航空会社の指示に従う**  
・本機の電磁波が計器類に影響するおそれがあります。



**グリップベルトをゆるんだまま使用しない**  
・落下によるけがや故障の原因になります。  
また、お子様は大人と一緒にお使いください。



**三脚を確実に取り付ける**  
・落下などによるけがや故障を防ぐため、お使いの三脚の説明書をご覧になり、しっかりと取り付けてください。



**移動するときは電源プラグや接続コード類をはずす**  
・コードを傷つけると、火災や感電の原因になります。



**使用しないときやお手入れをするときには、電源プラグやバッテリーをはずす**

・電源が「切」でも機器に電気が流れています。電源プラグやバッテリーをはずしてください。感電の原因になります。



**湿気や砂ぼこりの多いところ、湯気や油煙が直接あたるところでは、使用しない**

・火災や感電、故障の原因になります。



**熱源の近くでは、使用しない**

・火災や故障の原因になります。



**フラッシュ発光部、AF補助光を被写体へ至近距離(数cm)で発光させない・直接手で触らない・ゴミなど異物が付いたまま使わない・テープなどでふさがない**

・やけどの原因になることがあります。  
・発光熱によって煙などが出る原因になることがあります。  
・発光直後は、しばらく触らないでください。

# もくじ

安全上のご注意 .....	2
付属品を確かめる .....	4
各部のなまえとはたらき .....	5
液晶モニター上のボタンのなまえとはたらき .....	6
タッチパネルの使い方 .....	7

## 準備する

バッテリーを充電する .....	8
グリップベルトを調節する .....	9
ハンドストラップとして使う .....	9
時計を合わせる .....	10

## 撮影する

動画を撮る .....	11
静止画を撮る .....	12
SD カードに記録するには .....	13

## 再生する

本機で映像を見る/削除する .....	15
テレビで映像を見る .....	16

## 保存する

いろいろな保存のしかた .....	18
BD ライター(外付型ブルーレイドライブ)でディスクを作る .....	19
ブルーレイレコーダーと接続してディスクを作る .....	22
外付型ハードディスクに保存する .....	23
パソコンに保存する .....	24
映像ファイルを SD カードにコピーする .....	27

## その他

メニュー操作のしかた .....	28
困ったときは .....	34
使用上のご注意 .....	36
仕様 .....	38
保証とアフターサービス .....	39

# 付属品を確かめる

AC アダプター  
AC-V11※



バッテリー  
BN-VG212

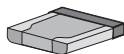

USB ケーブル  
(A タイプ-ミニ B タイプ)



AV コード  
QAM1322-001



HDMI ミニ  
ケーブル



タッチペン



基本取扱説明書  
(本書)



- SD カードは別売です。本機で使える SD カードの種類については、p. 13 をご覧ください。
- 紛失等で専用 AV コードをお買い求めの際は、最寄りのサービス窓口にお問い合わせください。(p. 39)

※ 海外で AC アダプターを使うときは、訪問国や地域に合った市販の変換プラグをご用意ください。

付属のタッチペンについて

- 必ず付属のタッチペンを使用してください。
- 付属のタッチペン以外の使用によるキズや故障などにつきましては保証できません。
- タッチペンで目をつかないでください。失明や目に障害を与える原因となります。
- 乳児の手の届くところに置かないでください。誤飲の原因となります。
- 手の届かない場所に保管してください。

# 各部のなまえとはたらき

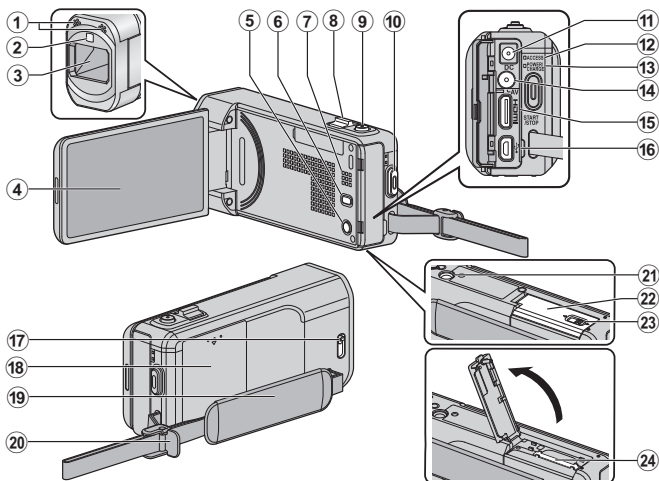

- ① ステレオマイク
- ② ライト(p. 29)/フラッシュ(p. 31)
- ③ レンズカバー
- ④ 液晶モニター  
液晶モニターを開/閉すると、電源を入切できます。
- ⑤ **(電源) ボタン**  
押し続けると、液晶モニターを開いたまま、電源を入切できます。
- ⑥ **(手ぶれ補正) ボタン**
- ⑦ スピーカー
- ⑧ ズーム / 音量レバー(p. 11、p. 15)
- ⑨ SNAPSHOT(静止画撮影) ボタン(p. 12)
- ⑩ START/STOP(動画撮影) ボタン(p. 11)
- ⑪ DC 端子(p. 8)
- ⑫ ACCESS(アクセス) ランプ  
記録中や再生中に点灯/点滅します。
- ⑬ POWER/CHARGE(電源/充電) ランプ(p. 8)
- ⑭ AV 端子(p. 16)
- ⑮ HDMI 端子(p. 16)
- ⑯ USB 端子(p. 19、p. 22、p. 23、p. 25、p. 26)
- ⑰ レンズカバースイッチ(p. 9)  
電源を入れるとレンズカバーが自動で開きます。使用しないときはレンズカバーを閉じてください。(レンズカバーは自動で閉まりません。)
- ⑱ バッテリーカバー(p. 8)
- ⑲ グリップベルト(p. 9)
- ⑳ ストラップロック(p. 9)
- ㉑ 三脚取り付け穴  
本機の三脚取り付け穴は1つです。そのため、三脚取り付け穴が2つ必要な大型の三脚は、ご使用になれません。
- ㉒ SD カードカバー
- ㉓ カバーロックレバー
- ㉔ SD カードスロット(p. 13)

# 液晶モニター上のボタンのなまえとはたらき

動画モードと静止画モードで、以下の画面が表示され、タッチパネルとして使用できます。(p. 7) ショートカットメニューについては、p. 28～p. 29 をご覧ください。

## 撮影画面(動画/静止画)

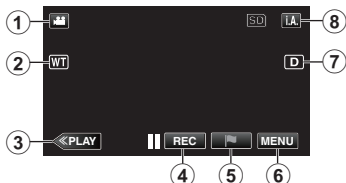

- 1 (動画/静止画) 切換ボタン
- 2 ズームボタン
- 3 再生モード切換ボタン  
再生モードに切り換えます。
- 4 撮影開始/停止ボタン(p. 11, p. 12)  
 動画撮影開始ボタン  
 動画撮影停止ボタン  
 : 静止画撮影ボタン
- 5 マークボタン(動画のみ)(p. 11)  
撮影中にボタンを押したときのシーンにマークします。再生時、そのシーンを簡単に再生できます。
- 6 メニューボタン(p. 28)
- 7 画面表示切換ボタン  
一部の表示は約3秒間で消えます。(シンプル表示)  
ボタンを押すと、すべてを表示させることができます。(フル表示)  
ボタンを押すたびにシンプル表示とフル表示を切り換えることができます。
- 8 IA/M(インテリジェントオート/マニュアル)切換ボタン

## 再生画面(動画)

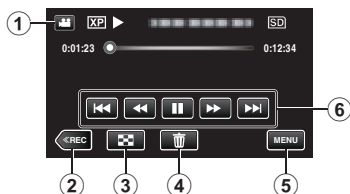

- 1 / (動画/静止画) 切換ボタン
- 2 撮影モード切換ボタン  
撮影モードに切り換えます。
- 3 一覧表示(サムネイル表示)ボタン
- 4 削除ボタン
- 5 メニューボタン(p. 28)
- 6 操作ボタン(p. 15)

## 再生画面(静止画)

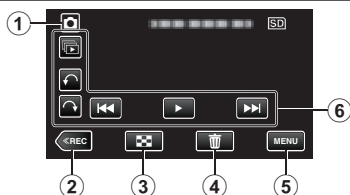

- 1 / (動画/静止画) 切換ボタン
- 2 撮影モード切換ボタン  
撮影モードに切り換えます。
- 3 一覧表示(サムネイル表示)ボタン
- 4 削除ボタン
- 5 メニューボタン(p. 28)
- 6 操作ボタン(p. 15)

## 一覧表示(サムネイル表示)

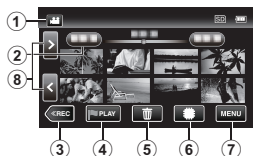

- ① 動画/静止画切替ボタン
- ② 日付ボタン
- ③ 撮影モード切替ボタン  
撮影モードに切り換えます。
- ④ マーク再生ボタン(動画のみ)  
撮影中にマークしたシーンがわかるように再生ができます。
- ⑤ 削除ボタン
- ⑥ 再生メディアボタン  
SDカードと内蔵メモリーを切り換えます。
- ⑦ メニューボタン(p. 28)
- ⑧ ページ送り/戻しボタン

## メニュー画面(撮影モード)



- ① 撮影設定メニュー
- ② ショートカットメニュー(p. 28)
- ③ 出力設定メニュー
- ④ ヘルプボタン(p. 28)
- ⑤ マナーボタン(p. 28)
- ⑥ インフォボタン(p. 28)
- ⑦ 終了ボタン(p. 28)
- ⑧ メディア設定メニュー
- ⑨ セットアップメニュー
- ⑩ お楽しみ撮影メニュー

## タッチパネルの使い方

- タッチパネルには「タッチ」と「なぞる」の2つの操作があります。以下は操作例です。
- A** タッチパネル上のボタン(アイコン)やファイル(映像)をタッチして、選択します。
  - B** タッチパネル上のファイル(映像)をなぞって、見たい映像を探します。



### お知らせ

- 本機のタッチパネルは圧力を感知するタイプです。スムーズに動かないときは、少し強めに指、またはタッチペンを押し当てながら操作してください。
- 必要以上に強く押したり、こすったりしないでください。
- 先の鋭い物で操作しないでください。
- 2箇所以上同時に押すと、誤動作の原因になります。
- タッチパネル上のボタン(アイコン)は正確にタッチしてください。タッチする場所によっては正しく反応しないことがあります。
- 画面をタッチしたとき、タッチパネルの反応する位置がずれている場合は、[タッチパネル調整] (p. 32)を行ってください。(タッチペンなどで軽くタッチして調整してください。先の鋭い物で押ししたり、強く押ししたりしないでください。)
- 手書き撮影ではタッチペンを使うことをおすすめします。

準備する

撮影する

再生する

保存する

その他

## バッテリーを充電する

### 1 バッテリーカバーを開ける

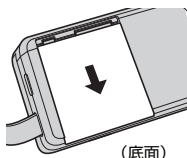

### 2 バッテリーを取り付ける

- 本機とバッテリーの端子部を合わせてください。

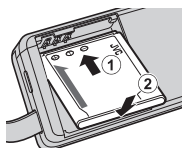

### 3 バッテリーカバーを閉じる

### 4 DC端子につないだあと、コンセントにつなぐ

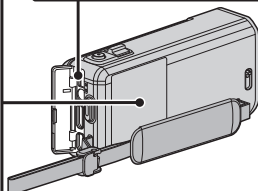
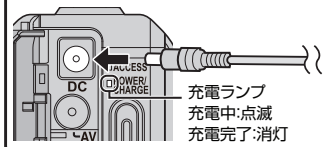

- ご購入時のバッテリーは、充電されていません。
- バッテリーを取りはずすときは、逆の手順で操作してください。
- 取り出しにくいときは、SDカードカバーを開けてから取り出してください。(p.13)
- 付属以外のバッテリーを取り付けるときは、最初にSDカードカバーを開けてから取り付けてください。(p.13)

### ご注意

必ず当社のバッテリーをお使いください。

- 当社以外のバッテリーをご使用の場合は、安全面、性能面について保証いたしかねます。
- 充電時間:約 3 時間 30 分(付属バッテリーの場合)

※ 25℃で使用したときの時間です。室温 10℃ ~ 35℃の範囲外の場所では、充電に時間がかかったり、充電できないことがあります。充電できない場合、充電ランプがゆっくりした周期で 2 回点滅してお知らせします。その際は、バッテリーをしばらく放置して、もう一度充電をおこなってください。低温など、使用状態によって撮影・再生可能時間は短くなります。

- バッテリー充電中に不具合(過電圧など)が生じた場合、または J V C 製以外のバッテリーを充電しようとした場合、充電が停止します。この場合、充電ランプが速く点滅してお知らせします。
- AC アダプターを接続して、撮影や再生ができます。(撮影中や再生中はバッテリーを充電できません。)  
長時間使用するときは、バッテリーを取りはずしてください。バッテリーをつけたままにすると、バッテリー性能が低下することがあります。



## グリップベルトを調節する

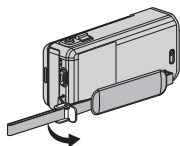

① 止め具のロックレバーを開く

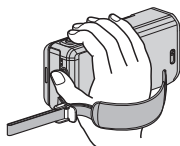

② ベルトの長さを調節する

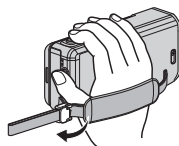

③ ロックレバーを閉じる

## ハンドストラップとして使う

ベルトの長さを調整して、手首を通してください。

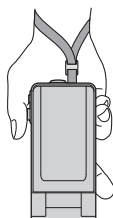

### レンズカバーについて

電源を入れるとレンズカバーは自動で開きます。

使い終わったら、レンズカバースイッチをスライドさせてレンズカバーを閉じてください。  
(レンズカバーは自動で閉まりません。)

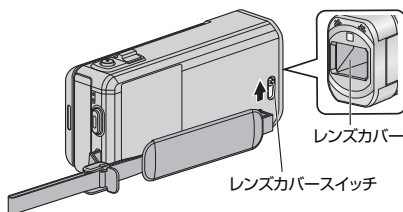

準備する

撮影する

再生する

保存する

その他

# 時計を合わせる

## 1 液晶モニターを開く

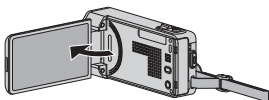

- 本機の電源が入ります。液晶モニターを閉じると、電源が切れます。

## 2 [時計を合わせてください]が表示されたら、[はい]をタッチする

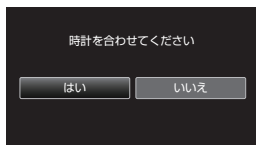

## 3 日時を設定する



- 年、月、日、時、分の項目をタッチすると、 $\wedge$ と $\vee$ が表示されます。 $\wedge$ または $\vee$ をタッチして、日時を合わせます。
- この手順を繰り返して年、月、日、時、分を入力します。

## 4 日時設定が終わったら、[決定]をタッチする

## 5 お住まいの地域を選び、[保存]をタッチする(設定完了)

- 都市名と世界標準時(グリニッジ標準時)との時差が表示されます。
- <または>をタッチして、都市名を選んでください。(日本国内の場合は「東京」)



## 時計を合わせ直すときは

[セットアップ]メニューの[時計合わせ]から時計を合わせてください。

### ① 液晶モニターを開く

- 本機の電源が入ります。

### ② [MENU]をタッチする

### ③ [セットアップ]メニューをタッチする



### ④ [時計合わせ]をタッチする

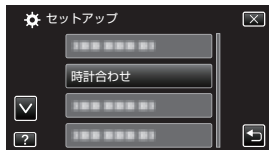

### ⑤ [日時設定]をタッチする



- 以降の設定のしかたは、前述の手順3～5と同じです。

## お知らせ

- 長期間使用しないと[時計を合わせてください]が表示されます。ACアダプターを24時間以上接続してから、時計を設定してください。(p. 8)

## 動画を撮る

インテリジェントオート撮影を使えば、細かい設定を気にせずに気軽に撮影できます。撮影状況に応じて、明るさやフォーカスなどを自動的に調整します。

- 人物の撮影など、特定の撮影場面では、場面に応じたアイコンが画面に表示されます。大切な撮影をする前に、試し撮りすることをおすすめします。

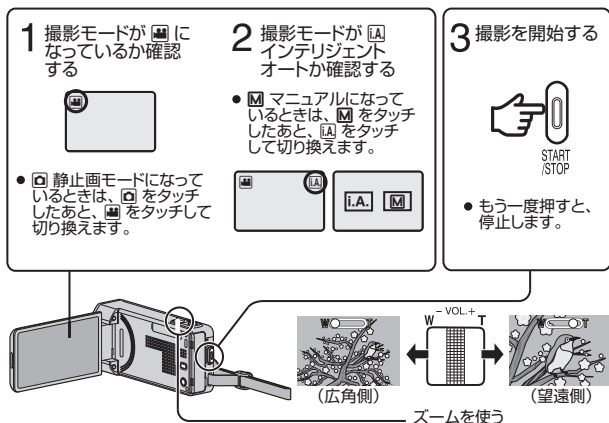

- タッチパネルの [REC] ボタンでも撮影できます。撮影を停止するときには、[REC] ボタンを押します。また、[WT] ボタンでズーム操作もできます。
- 録画中に [M] ボタンをタッチするとその録画位置が記録され、あとからシーンをすばやく探せます。

### ■ 動画撮影中の表示

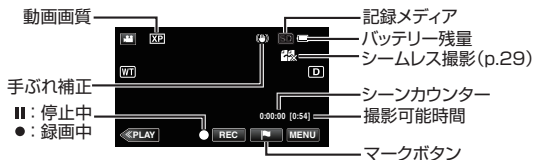

### お知らせ

- 電源を入れるとレンズカバーが自動で開きます。使用しないときはレンズカバーを閉じてください。(レンズカバーは自動で閉まりません。)
- 撮影時間の目安は、付属のバッテリーで約 40 分です。(p. 33)
- アクセスランプ点灯中は、バッテリー、ACアダプター、SD カードを取り外さないでください。記録済みの画像データが読み出せなくなることがあります。
- 手ぶれ補正の入れ切で画角が変わる場合があります。
- [オートパワーオフ]が[入]のときは、何も操作せずに 5 分経つと、節電のために電源が自動的に切れます。(バッテリー使用時のみ)

準備する

撮影する



再生する

保存する

その他

# 静止画を撮る

1 撮影モードが  になっているか確認する

- 動画モードになっているときは、 をタッチしたあと、 をタッチして切り換えます。

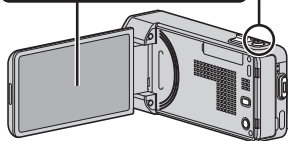

2 被写体にピントを合わせる

SNAPSHOT

半押し

ピントが合うと緑色に点灯

3 シャッターを切る

SNAPSHOT

全押し

PHOTO 静止画記録中に点灯

- 手ぶれ補正は、半押ししたときのみ動作します。
- タッチパネルの  ボタンでも撮影できます。ただし、半押しでのピント合わせはできません。

## ■ 静止画撮影中の表示

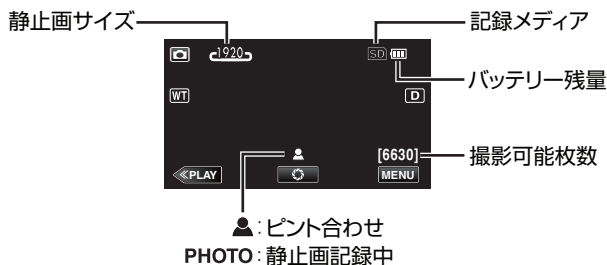

## ■ 動画のシーンを静止画にするとき

お好みの位置で再生を一時停止させ、SNAPSHOT ボタンを押します。切り出した静止画は、動画を再生しているメディアに記録されます。

### お知らせ

- 液晶モニターは反転させて閉じたまま使用できますが、本機の温度が上がりやすくなります。長時間連続でお使いになるときは、液晶モニターを反転させて閉じたまま使用しないでください。
- 本機の温度が上がりすぎると回路保護のため、電源が切れることがあります。

# SDカードに記録するには

SDカードに記録するには、メディアの設定が必要です。  
お買い上げ時は[内蔵メモリー]に設定されています。

## 1 液晶モニターを閉じる

(底面)

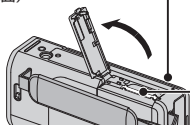

※ SDカードの抜き差しは、本機の電源を切った状態で行ってください。

## 2 カバーを開ける

## 3 SDカードを入れる

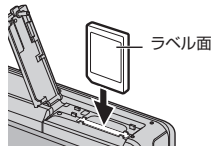

## ■SDカードを取り出すとき

SDカードを一度押し込んでから、まっすぐ引き抜いてください。

(底面)

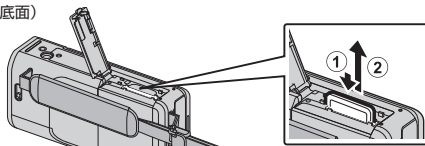

準備する

撮影する

再生する

保存する

その他

### お知らせ

次のSDカードで動作を確認しています。

メーカー名	パナソニック (Panasonic)、東芝 (TOSHIBA)、サンディスク (SanDisk)
動画	Class 4 以上対応のSDカード(2 GB)、 Class 4 以上対応のSDHCカード(4 GB~32 GB)、または Class 4 以上対応のSDXCカード(48 GB~128 GB) ● 画質U X Pで撮影するときは、Class6 以上の使用をおすすめします。
静止画	SDカード(256 MB~2 GB)、SDHCカード(4 GB~32 GB)、 またはSDXCカード(48 GB~128 GB)

- 上記以外のSDカードでは、正しく記録できなかつたり、データが消えたりすることがあります。
- すべてのSDカードの動作を保証するものではありません。  
SDカードの仕様変更などにより使用できない場合があります。
- SDカードの端子部を触らないでください。データが消えることがあります。
- パソコンでSDXCカードを使用する場合は、お使いのパソコンのOSをご確認ください。パソコンのOSの対応状況は、Webユーザーガイドでご確認ください。
- 1枚のSDカードで動画と静止画を記録できます。動画で動作確認されたSDカードをお使いになることをお勧めします。
- メニューの[シームレス撮影]を[入]にしておくと内蔵メモリーの撮影可能時間がいっぱいになっても、撮影を止めずにSDカードに続けて記録できます。  
([シームレス撮影]の設定は、Webユーザーガイドをご覧ください。)

## ■SDカードを使うときは

[メディア設定]メニューの[動画記録メディア]または[静止画記録メディア]を[SDカード]に変更すると、SDカードを使って記録できます。

### ① 液晶モニターを開く

- 本機の電源が入ります。

### ② [MENU]をタッチする

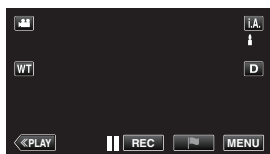

### ③ [メディア設定]メニューをタッチする



### ④ [動画記録メディア]または[静止画記録メディア]をタッチする

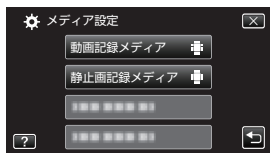

### ⑤ [SDカード]をタッチする

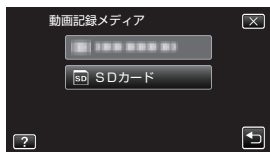

- 設定を終了します。

## ■ほかの機器で使っていたSDカードをはじめて使うときは

[メディア設定]メニューの[SDフォーマット]でSDカードをフォーマット(初期化)します。

フォーマットすると、SDカード内のデータはすべて消えます。フォーマットする前に、SDカード内のすべてのファイルをパソコンなどにコピーしてください。

### ① 「SDカードを使うときは」の手順①～③を実行する

### ② [SDフォーマット]をタッチする

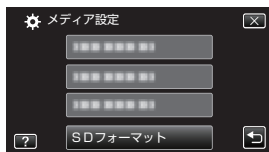

### ③ [ファイル]をタッチする

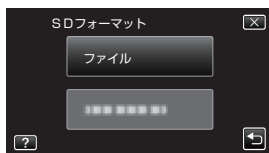

### ④ [はい]をタッチする

### ⑤ フォーマットが終わったら、[OK]をタッチする

# 本機で映像を見る/削除する

撮影した動画や静止画を一覧表示(サムネイル表示)から選んで再生します。

- 1** または をタッチして、動画または静止画を選ぶ

- 2** タッチパネルの **◀▶** をタッチして、再生モードにする

\*撮影モードに戻すには、**◀REC▶** をタッチします。

- 3** 再生するファイル(映像)をタッチする



- **SD** をタッチすると再生するメディアが切り換わります。
- 再生中に **||** をタッチすると、一時停止します。
- 再生中に **◀▶** をタッチすると、一覧表示画面に戻ります。(最後に再生したファイルには **▶** が表示されます。)

再生中に音量を調節する

音量小 音量大

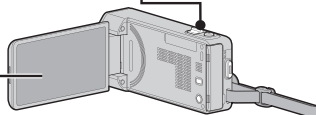

■ 不要な映像を削除するには

- ① をタッチする
  - ② 削除するファイルをタッチする  
選んだファイルに削除マークが表示されます。削除マークを消すときは、もう一度タッチします。
- 
- ③ [決定] をタッチする
  - ④ 確認メッセージがでたら、[実行する] をタッチする
  - ⑤ [OK] をタッチする

## ■ 動画のシーンを静止画にするととき

お好みの位置で再生を一時停止させ、SNAPSHOT ボタンを押します。切り出した静止画は、動画を再生しているメディアに記録されます。

## ■ 再生中に使える操作ボタン(※)

	動画再生中	静止画再生中
	再生/一時停止	スライドショー開始/一時停止
	停止(一覧表示に戻る)	停止(一覧表示に戻る)
	次の動画に進む	次の静止画に進む
	シーンの先頭に戻る	前の静止画に戻る
	早送り	-
	早戻し	-
	一時停止中にコマ送り/一時停止中に押し続けるとスロー再生	-
	一時停止中にコマ戻し/一時停止中に押し続けると逆スロー再生	-
	-	左に 90 度回転
	-	右に 90 度回転
	-	連写した静止画の連続再生

※ ボタン表示は約 5 秒間で消えます。もう一度表示させるには、画面をタッチしてください。

準備する

撮影する

再生する

保存する

その他

# テレビで映像を見る

## 1 テレビに接続する

※ お使いのテレビの取扱説明書もご覧ください。

- 機器の電源を切ってから接続してください。

### ■ ハイビジョン画質で再生するとき

ハイビジョンテレビをお使いの場合は、本機の HDMI ミニ端子に接続するとハイビジョン画質で再生することができます。

#### HDMI 端子でつなく

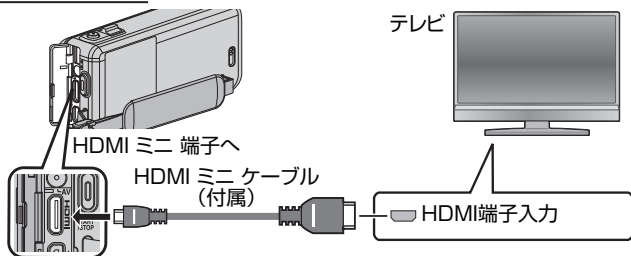

#### お知らせ

- テレビに関する質問や接続方法については、テレビの製造元にお問い合わせください。
- 付属の HDMI ミニケーブル以外をお使いになるときは、High Speed HDMI ミニケーブルをお使いください。

### ■ 標準画質で再生するとき

従来のテレビをお使いの場合は、AV 端子に接続すると、標準画質で見ることができます。

#### AV 端子でつなく

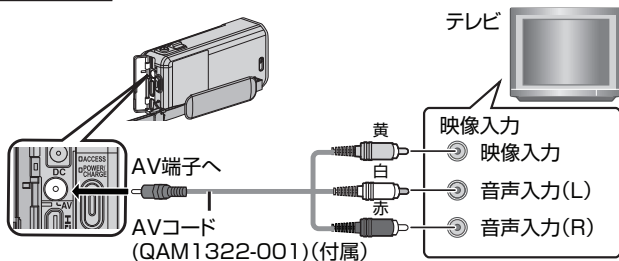

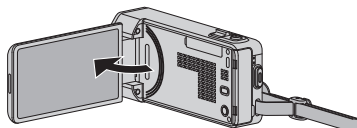

**2** AC アダプターをつなぐ**3** 液晶モニターを開く

- 本機の電源が入ります。

**4** テレビの入力切換を選ぶ**5** 映像を再生する (p. 15)**■ 日時を表示して再生したいときは**

動画再生モードで、[再生設定]メニューの[日時表示]を[入]にしてください。  
また、[出力設定]メニューの[テレビ表示]を[入]にしてください。

**■ テレビの表示が不自然なときは**

テレビに正常に表示されない	<ul style="list-style-type: none"> <li>● ケーブルを抜き差ししてください。</li> <li>● 本機の電源を入れ直してください。</li> </ul>
テレビに縦長に映る	● [出力設定]メニューの[ビデオ出力]を[4:3]に変更してください。
テレビに横長に映る	● テレビ側で画面を調整してください。
不自然な色で映る	● テレビ側で画面を調整してください。

**■ 専用 AV コード(品番:QAM1322-001)について**



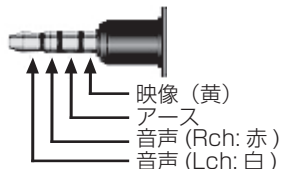









4極ミニプラグ(映像/音声用)の配線仕様は下図のとおりです。  
紛失等でお買い求めの際は、最寄りのサービス窓口にお問い合わせください。(p. 39)



## いろいろな保存のしかた

本機は、いろいろな機器とつないでディスク作成や保存ができます。

○:記録/再生できる △:再生のみできる —:記録/再生できない

メディアの選択	標準画質			ハイビジョン画質			参照ページ
	 VHS (VHS テープ)	 DVD (DVD ディスク)	 AVCHD (DVD ディスク)	 Blu-ray Disc (ブルーレイディスク)	 HDD (機器内蔵のHDD)	 SD (SD カード)	
BDライター/外付型ブルーレイドライブ ※1 	—	—	○	○	—	—	p. 19
DVDライター 	—	—	○	—	—	—	Web ユーザーガイドをご覧ください
ブルーレイレコーダー 	—	○	△※2	○※2	○	—	p. 22
DVDレコーダー 	—	○	△※2	—	○	—	Web ユーザーガイドをご覧ください
ビデオデッキ 	○	—	—	—	—	—	Web ユーザーガイドをご覧ください
外付型ハードディスク 	—	—	—	—	○	—	p. 23
パソコン 	—	○※3	○※4	○※5	○	—	p. 24
ビデオカメラ(本機)	—	—	—	—	—	○	p. 13, p. 27

※1 "BDライター/外付型ブルーレイドライブ"は"BDライター"と説明しています。

※2 AVCHD 対応機器のみ

※3 付属ソフトで DVD-Video を作成するときは、追加のソフトをインストールする必要があります。詳しくは、ピクセラ社のホームページをご覧ください。

<http://www.pixela.co.jp/oem/jvc/mediabrowser/j/>

※4 パソコンを使ったディスクの作りかたについて、詳しくは付属ソフトのヘルプをご覧ください。

※5 付属ソフトではブルーレイディスクは作成できません。ブルーレイディスクを作成するためには、市販ソフトをお使いください。

### お知らせ

- BDライターまたは外付型ハードディスクの最新情報については、下記のホームページをご覧ください。  
I-O DATA 社:<http://www.iodata.jp/everio/>  
当社:<http://www3.jvckenwood.com/dvmain/>
- AVCHD は DVD ディスクにハイビジョン画質で保存(記録)します。AVCHD に対応していない機器では再生できませんので、ご注意ください。

# BDライター(外付型ブルーレイドライブ)でディスクを作る

- 1** 電源(バッテリーとACアダプター)を取りはずす

- 2** USBケーブルとACアダプターを接続する

- ① BDライターに付属のUSBケーブルでつなぐ
- ② BDライターのACアダプターをつなぐ
- ③ 本機にACアダプターをつなぐ

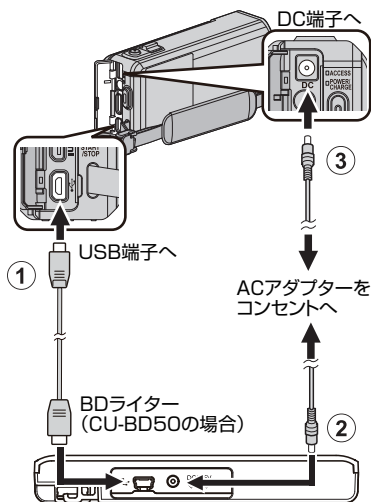

- BDライターの取扱説明書をご覧ください。

- 3** 液晶モニターを開く

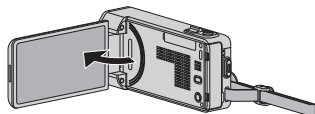

- 本機の電源が入ります。

- 4** BDライターの電源を入れ、新しいディスクを入れる

- [バックアップ]メニューが表示されます。
- USBケーブルをつないでいる間は、[バックアップ]メニューが表示されます。

## ■ 作成したディスクを再生するには

AVCHD対応機器(ブルーレイレコーダーなどで再生できます)。

## ■ 対応するBDライター(外付型ブルーレイドライブ)

<当社製>

- CU-BD50

<I-O DATA(アイ・オー・データ機器)製>

- BRD-U8S
- BRD-U8DM

(2012年12月現在)

## ■ I-O DATA製の外付型ブルーレイドライブを使用するには

下記のUSBケーブルをお買い求めください。本機に付属のUSBケーブルは使用できません。

- I-O DATA製: USB-MAB/100  
ミニA(オス)ーB(オス)

また、外付型ブルーレイドライブに付属のUSBケーブルを使うときは、下記の変換USBケーブルをお買い求めください。

- 当社製: QAM0852-001※  
ミニA(オス)ーA(メス)

※お買い求めの際は、最寄りのサービス窓口にお問い合わせください。(p. 39)

## お知らせ

- ディスクに記録できる時間は、撮影のしかたによって変化します。
- I-O DATA(アイ・オー・データ機器)の最新情報は、ホームページ等でご確認ください。

準備する

撮影する

再生する

保存する

その他

# まとめて保存する

動画または静止画モードを選びます。

## 1 [まとめて作成] (動画) または [まとめて保存] (静止画) をタッチする

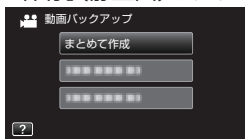

- [ ] をタッチすると、動画、静止画を切り換えることができます。

## 2 保存先メディアをタッチする (外付型ブルーレイドライブのみ)

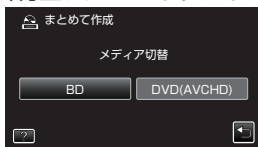

- [BD] を選ぶと、ハイビジョン画質のままブルーレイディスクに保存できます。
- [DVD(AVCHD)] を選ぶと、ハイビジョン画質のまま DVD に保存できます。

## 3 保存対象メディアをタッチする

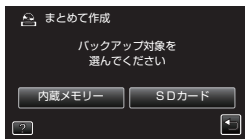

## 4 作成方法をタッチする

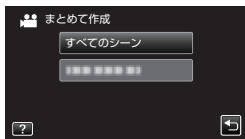

[すべてのシーン] (動画)/

[すべての画像] (静止画):

本機内にあるすべての動画、または静止画を保存します。

[保存していないシーン] (動画)/

[保存していない画像] (静止画):

一度も保存していない動画、または静止画をまとめて保存します。

## 5 [作成する] をタッチする



必要なディスクの枚数

## 6 [オート] または [日付単位] をタッチする

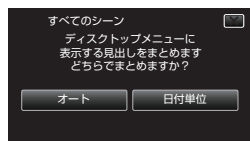

[オート]: 撮影日時が近い動画をまとめて見出しにします。

[日付単位]: 撮影日単位でまとめた見出しにします。

## 7 [作成する] をタッチする

- [次のディスクを入れてください] と表示されたときは、新しいディスクに入れ換えてください。

## 8 "作成しました" が表示されたら、[OK] をタッチする

## 9 本機の電源ボタン ( ) を 2 秒以上 押し続けて電源を切った後、USB ケーブルを抜く

### お知らせ

- BD-R/BD-RE は追記できますが、DVD-R/DVD-RW は自動ファイナライズされるため追記できません。
- AVCHD 形式で作成した DVD は、AVCHD 対応機器でのみ再生できます。
- [動画画質] を [U X P] で記録した動画は、ブルーレイディスクにのみ保存できます。

# 選んで保存する

動画または静止画モードを選びます。

- 1** [選んで作成] (動画)または[選んで保存] (静止画)をタッチする

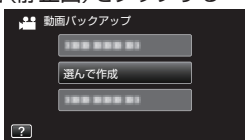

- [?] をタッチすると、動画、静止画を切り換えることができます。

- 2** 保存先メディアをタッチする (外付型ブルーレイドライブのみ)

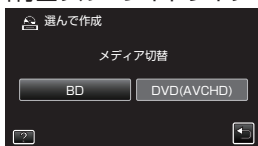

- [BD] を選ぶと、ハイビジョン画質のままブルーレイディスクに保存できます。
- [DVD(AVCHD)] を選ぶと、ハイビジョン画質のまま DVD に保存できます。

- 3** 保存対象メディアをタッチする

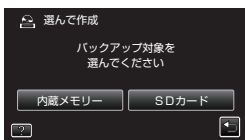

- 4** 作成方法をタッチする

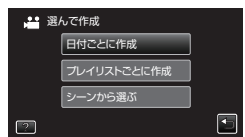

[日付ごとに作成] (動画)/[日付ごとに保存] (静止画):  
撮影した日付ごとに動画、または静止画をまとめて保存します。→ **A** へ

[プレイリストごとに作成] (動画のみ)※:  
作成したプレイリストを選んで保存します。

※ 詳しくは、Web ユーザーガイドをご覧ください。

[シーンから選ぶ] (動画)/  
[画像から選ぶ] (静止画):

保存したい動画、または静止画を選んで保存します。→ **B** へ

## **A** 日付ごとに作成/日付ごとに保存

- ① 撮影日をタッチする



- 選んだ日付のファイルだけを保存します。
- 以降の操作のしかたは、前ページの手順 5～9 と同じです。

## **B** シーンから選ぶ/画像から選ぶ

- ① ファイルを選ぶ



- ファイルをタッチすると、チェックマークが付きます。
- ② 選び終わったら、[保存]をタッチする
- 以降の操作のしかたは、前ページの手順 5～9 と同じです。

## ■ 作ったディスクを確認するとき

手順 1 で[再生]を選びます。

### ご注意

- 保存が終わるまで、電源を切ったり、USB ケーブルを取りはずしたりしないでください。
- ディスク作成中画面で作成を中止すると、書き込み中のディスクが使用できなくなります。
- 動画と静止画は同じディスクに保存できません。
- 再生時に一覧表示されないファイルは、保存できません。また、特殊ファイルも保存できません。

準備する

撮影する

再生する

保存する

その他

# ブルーレイレコーダーと接続してディスクを作る

ブルーレイレコーダーと USB ケーブルで接続すると、ブルーレイレコーダーでディスクを作成できます。

## 1 電源(バッテリーと AC アダプター)を取りはずす

## 2 ブルーレイレコーダーに接続する

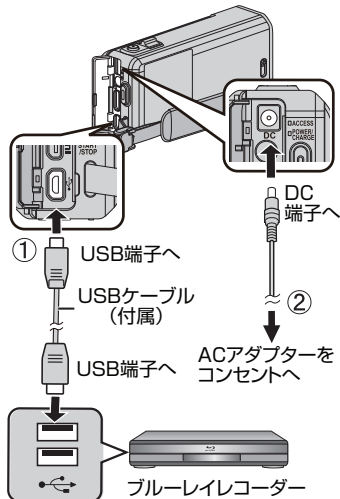

- ① 付属の USB ケーブルでつなぐ
- ② 本機に AC アダプターをつなぐ
  - 付属の AC アダプターを使用してください。

## 3 液晶モニターを開く

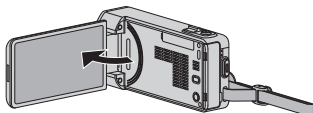

- 本機の電源が入り、[接続機器を選択]画面が表示されます。

## 4 [パソコン以外と接続]をタッチする

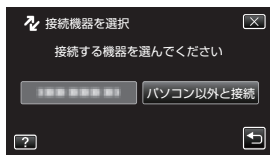

## 5 保存対象メディアをタッチする

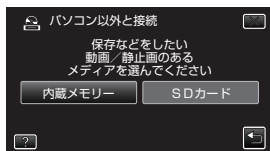

- 画面が切り換わったら、ブルーレイレコーダー側で操作してください。

## 6 ブルーレイレコーダー側でダビングする

- ブルーレイレコーダーの取扱説明書をご覧ください。
- ダビングが終了したら、USB ケーブルを抜いてください。USB ケーブルを抜くまで本機は操作できません。

### お知らせ

- 下記のホームページをご覧ください。  
<http://www3.jvckenwood.com/dvmain/>

# 外付型ハードディスクに保存する

市販の外付型ハードディスク(以下、外付型HDD)に動画や静止画を保存したり、本機で再生したりできます。

※ 外付型 HDD の取扱説明書もご覧ください。

## ■ 対応する外付型 HDD

I-O DATA(アイ・オー・データ機器)社の HDJ-U シリーズ、HDCA-U シリーズなどをお使いください。2TB を超える外付型 HDD は使用できません。(2012 年 12 月現在)

● I-O DATA 社の最新情報は、ホームページ等でご確認ください。

## ■ 対応する USB ケーブル

- 本機に付属の USB ケーブルは使用できません。
- 下記のいずれかの USB ケーブルを接続後、本機に AC アダプターをつないでください。

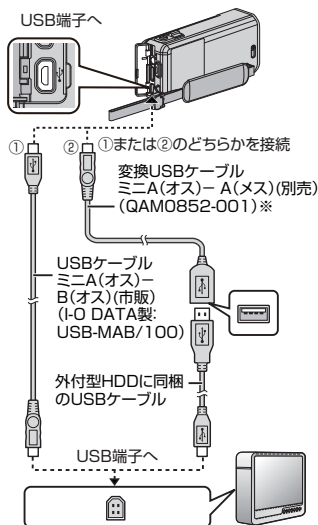

※ 変換 USB ケーブルをお買い求めの際は、最寄りのサービス窓口にお問い合わせください。(p. 39)

## 1 液晶モニターを開く

- 動画モード または静止画モード を選びます。

## 2 [バックアップする]をタッチする

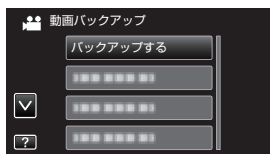

- をタッチすると、動画、静止画を切り換えることができます。

## 3 保存対象メディアをタッチする

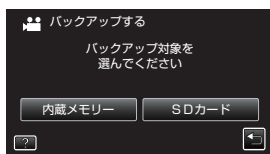

## 4 保存方法をタッチする

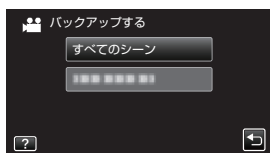

[すべてのシーン] (動画) /  
[すべての画像] (静止画):

本機内にあるすべての動画、または静止画を保存します。

[保存していないシーン] (動画) /  
[保存していない画像] (静止画):

一度も保存していない動画、または静止画をまとめて保存します。

## 5 バックアップを開始する

- 空き容量を確認してから、[[はい]をタッチする

## ■ 保存したファイルを再生するには

手順 2 で [再生] を選びます。  
外付型 HDD に保存した動画や静止画は本機で再生できます。

準備する

撮影する

再生する

保存する

その他

# パソコンに保存する

## パソコンの性能(目安)を確かめる

Windows パソコンをお使いのかたは

付属ソフトを使って、パソコンに映像を保存できます。

スタートメニューの「コンピュータ」(Windows Vista)または「コンピューター」(Windows 7)、「マイコンピュータ」(Windows XP)を右クリックし、「プロパティ」を選んで次の項目を確認します。

### ■ Windows 7 / Windows Vista の場合

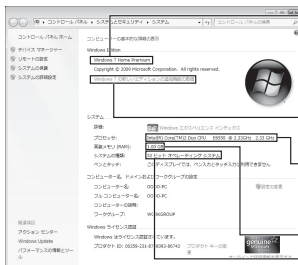

- **Windows 7**  
Home Premium(プリインストール版のみ)
- **Windows Vista**  
Home BasicまたはHome Premium  
(共にプリインストール版のみ)
- **Service Pack 1**(Windows 7)  
**Service Pack 2**(Windows Vista)
- **プロセッサ**  
Intel Core Duo, CPU 1.66 GHz 以上  
(Intel Core 2 Duo, CPU 2.13 GHz 以上推奨)
- **メモリー:2 GB以上**
- **システムの種類:32ビット/64ビット**

### ■ Windows XP の場合



- **Windows XP**  
Home EditionまたはProfessional(共にプリインストール版のみ)
- **Service Pack 3**
- **プロセッサ**  
Intel Core Duo, CPU 1.66 GHz 以上  
(Intel Core 2 Duo, CPU 2.13 GHz 以上推奨)
- **メモリー:1 GB以上**

### ■ そのほかの条件

ディスプレイ:1024×768 ピクセル以上(1280×1024 ピクセル以上を推奨)

グラフィック:Intel G965 以上を推奨

### ■ 動画編集

Intel Core i7, CPU 2.53 GHz 以上推奨

### Mac コンピューターをお使いのかたは

アップル社の iMovie'08, '09, '11 (動画)または iPhoto (静止画)を使って、コンピューターにファイルを取り込みます。

- 操作については、Web ユーザーガイドおよび iMovie, iPhoto のヘルプをお読みください。
- すべてのコンピューター環境での動作を保証するものではありません。



# 付属ソフト(本機内蔵)をインストールする

本機の内蔵メモリー内の付属ソフトを使って、撮影した映像をカレンダー型式で表示したり、簡単な編集をすることができます。

**1** 電源(バッテリーと AC アダプター)を取りはずす

**2** USB ケーブルと AC アダプターを接続する

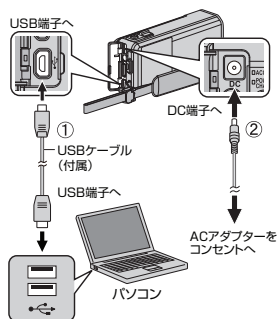

**3** 液晶モニターを開く

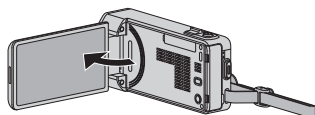

- 本機の電源が入ります。

**4** [パソコンと接続]をタッチする

**5** [パソコンで見る]をタッチする

- 画面が切り換わったら、パソコン側で操作してください。

**6** 以下の手順をパソコンで実行してください

- ① 自動再生画面で "フォルダを開いてファイルを表示" をクリックしたあとに、"install (または、install.exe)" をダブルクリックする。



- ② ユーザーアカウント制御画面で "はい" をクリックする。

※Windows 7 の場合



- Windows Vista の場合は、"許可" (続行) をクリックします。
- しばらくすると "ソフトウェアセットアップ" が表示されます。
- 表示されないときは、"コンピューター" または "マイコンピュータ" のなかの "JVCCAM\_APP" 内の "install (または、install.exe)" をダブルクリックします。

**7** "Everio MediaBrowser 4" をクリックする

- 以後、画面の指示に従ってインストールしてください。

**8** "完了" をクリックする

**9** "終了" をクリックする

- インストールが完了し、デスクトップにアイコンが2つ表示されます。

準備する

撮影する

再生する

保存する

その他

## お知らせ

- Web ユーザーガイドをご覧になるには、インターネットに接続して手順7で [Web ユーザーガイド] をクリックしてください。
- Everio MediaBrowser 4 の操作方法は、Everio MediaBrowser 4 ツールバーの "ヘルプ" - "MediaBrowser ヘルプ" をご覧ください。取扱説明書が表示されます。

# すべてのファイルをバックアップする

バックアップする前に、パソコンのHDDに十分な空き容量があることを確認してください。空き容量が不足していると、バックアップを開始しません。

## 1 電源(バッテリーとACアダプター)を取りはずす

## 2 USBケーブルとACアダプターを接続する

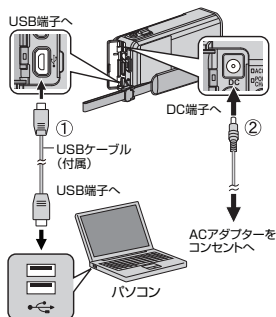

## 3 液晶モニターを開く

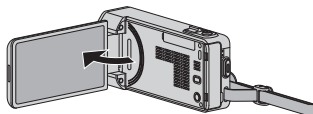

- 本機の電源が入ります。

## 4 [パソコンと接続]をタッチする

## 5 [バックアップする]をタッチする

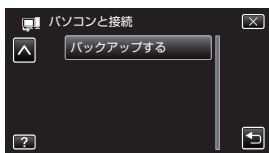

- パソコンで付属ソフト Everio MediaBrowser が立ち上がります。以降の手順は、パソコンで操作します。

## 6 画像ファイルの保存元を選び、「次へ」をクリックする



## 7 バックアップを開始する

ファイルの保存先 (パソコン)



## 8 "完了しました"が表示されたら、「OK」をクリックする

付属ソフト Everio MediaBrowser の操作などで困ったときは、裏表紙の「ピクセラユーザーサポートセンター」へご相談ください。

## ■ 本機をパソコンから取りはずすとき

- ① "ハードウェアの安全な取り外し"をクリックする



- ② "USB 大容量記憶装置～"をクリックする
- ③ (Windows Vista の場合) "OK"をクリックする
- ④ USB ケーブルをパソコンから取りはずし、本機の画面を閉じる

# 映像ファイルをSDカードにコピーする

動画や静止画は、内蔵メモリーからSDカードにコピーすることができます。お店でプリント(現像)するときには、静止画をSDカードにコピーしておくくと便利です。

準備する

撮影する



再生する

保存する

その他

## お知らせ

- コピーする前に、十分な空き容量があることを確認してください。
- SDカードの動画や静止画は、内蔵メモリーへコピーすることはできません。

**1**  または  をタッチして、動画または静止画を選ぶ

**2**  をタッチして、再生モードにする

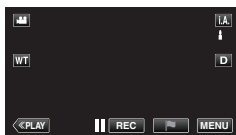

- タッチするたびに、撮影画面と再生画面に切り換わります。

**3** [MENU]をタッチする

**4** [編集]をタッチする



**5** [コピー]をタッチする



**6** コピーしたいファイル(映像)をタッチする



- タッチしたファイルに✓が表示されます。✓表示を消すには、ファイルを再度タッチしてください。
- [全選択]をタッチすると、すべてのファイルを選択します。
- [全解除]をタッチすると、すべてのファイルの選択を取り消します。

**7** [決定]をタッチする



- どのファイルも選択されていないと、[決定]を選択できません。

**8** [はい]をタッチする

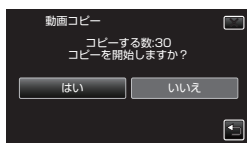

- コピーが始まります。
- コピーが完了したら、[OK]をタッチしてください。

## お知らせ

映像ファイルをSDカードに移動したときは、手順5で[ムーブ]を選んでください。移動した映像は、内蔵メモリーから削除されます。

# メニュー操作のしかた

メニューを使ってさまざまな設定ができます。

## 1 [MENU]をタッチする

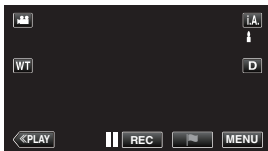

## 2 トップメニューの希望するボタンをタッチする

(撮影モードのとき)



- [マナー]: マナーモードに設定します。マナーモードでは液晶画面を暗くし、操作音が出ません。
- [インフォ]: 残量時間を表示します。
- [S]: ショートカットメニューを表示します。

(ショートカットメニュー)



## 3 設定したい項目をタッチする (アイコンタイプの画面)



- <および> でスクロールします。  
(リストタイプの画面)

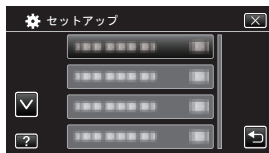

- ^ および v でスクロールします。

### ■ 設定を終了するとき

X をタッチする

### ■ 一つ前の画面に戻るとき

◀ をタッチする

### ■ ヘルプを表示するとき

? をタッチし、メニュー項目をタッチする  
(ヘルプの表示がない場合があります。)

# 設定メニュー一覧

動画 / 静止画 · REC 撮影

## ■【ショートカットメニュー】

アニメ撮影 ( 動画のみ)

顔デコ撮影 ( 動画のみ)

スマイルショット

スマイル% / 名前表示

逆光補正 (マニュアルモードのみ)

動画 · REC 撮影

## ■【撮影設定メニュー】

マニュアルモードの項目

シーンセレクト

状況に合わせた撮影ができます。  
[ナイトアイ]: 周囲が薄暗いと、自動的に調整して明るくします。

[夜景]: 夜景を自然な感じに撮影します。  
[ポートレート]: 背景をぼかして、人物を浮かび上がらせます。

[スポーツ]: 動きの速いものを 1 コマ 1 コマ鮮明に撮影します。

[スノー]: 晴れた日の雪原などで、被写体が暗く写ることを防ぎます。

[スポットライト]: ライトの中の人物が明るくなりすぎないようにします。

フォーカス

手動でピント合わせができます。

明るさ補正

画面全体の明るさを補正します。  
(動画と静止画で別々に設定できます)

シャッタースピード

シャッタースピードを調節できます。  
(動画と静止画で別々に設定できます)

絞り

絞り値を調節できます。  
(動画と静止画で別々に設定できます)

逆光補正

逆光で被写体が暗くなるのを補正します。

ホワイトバランス

光源に合わせて、色合いを調節できます。

テレマクロ

ズームの望遠 (T) 側のときに接写できるようになります。

(インテリジェント・オートマニュアル) 共通の項目

タッチ優先 AE / AF

人物やペットの顔、タッチした部分の色やエリアに合わせて、フォーカスと明るさが自動的に調節されます。

ライト

ライトの点灯/消灯を設定します。

感度アップ

暗いところで自動的に明るく調節します。

ウィンドカット

風の音を低減します。

シャッターモード

連写を設定できます。

スマイルショット

笑顔を検出したら、動画撮影状態はそのまま、自動的に静止画を撮影します。

スマイル% / 名前表示

顔を検出したときに表示する内容を設定します。

ペットショット

ペットの顔を検出して、自動的に静止画を撮影します。

シームレス撮影

内蔵メモリーの空き容量がなくなったときに、記録メディアを切り換えて撮影を続けます。シームレス撮影ができないときは、 が表示されます。

動画画質

動画画質を設定します。

ズーム倍率

ズームの最大倍率を設定します。

x.v.Color

より忠実に色を記録します。  
(再生するときは、x.v.Color 対応テレビをお使いください)

準備する

撮影する

再生する

保存する

その他

## ズームマイク

ズーム操作に合わせて、指向性のある音声を記録できます。

## マイクレベル表示

マイクレベルを表示するか設定します。

## マイクレベル設定

マイクレベルを設定します。

## K2 テクノロジー

デジタル信号処理による音質劣化を改善し、原音に近い音質で記録します。

## ■【お楽しみ撮影メニュー】

### 高速撮影

撮影速度を上げて撮影し、スローモーションの動画を撮影します。

### タイムラプス撮影

一定間隔に1コマずつ撮影して、長い時間かけてゆっくり移り変わるシーンを短時間で再生することができます。

### コマ撮り

SNAPSHOT ボタンを押すごとに2フレーム分のシーンが記録され、それらのシーンをつなぎ合わせたコマ撮り動画を作成できます。

### フレームイン REC

液晶画面に表示される赤枠内の被写体の動き(明るさ)の変化を感知して、自動的に撮影開始および撮影停止をします。

### アニメ撮影

アニメーション効果を加えて撮影できます。笑顔を検出したり、画面をタッチすることでさらにアニメーション効果が現れます。

### 顔デコ撮影

人物の顔を検出すると、サングラスなどのデコレーションが現れます。

### スタンプ撮影

動画にいろいろなスタンプを貼り付けて撮影できます。

### 手書き撮影

画面をなぞると、自由に文字や線などを描くことができます。手書きの位置がずれる場合は、タッチ位置を補正してください。詳しくは Web ユーザーガイドをご覧ください。

## 日時表示記録

動画に撮影日時を入れて記録できます。日時を表示させてディスクなどに保存したいときに設定します。(日時表示を消すことはできません。)

## 📷 静止画・REC 撮影

### ■【撮影設定メニュー】

### 📖 マニュアルモードの項目

### シーンセレクト

状況に合わせた撮影ができます。

[ナイトアイ]:周囲が薄暗いと、自動的に調整して明るくします。

[夜景]:夜景を自然な感じに撮影します。

[ポートレート]:背景をぼかして、人物を浮かび上がらせます。

[スポーツ]:動きの速いものを1コマ1コマ鮮明に撮影します。

[スノー]:晴れた日の雪原などで、被写体が暗く写ることを防ぎます。

[スポットライト]:ライトの中の人物が明るくなりすぎないようにします。

### フォーカス

手でピント合わせができます。

### 明るさ補正

画面全体の明るさを補正します。(動画と静止画で別々に設定できます)

### シャッタースピード

シャッタースピードを調節できます。(動画と静止画で別々に設定できます)

### 絞り

絞り値を調節できます。(動画と静止画で別々に設定できます)

### 逆光補正

逆光で被写体が暗くなるのを補正します。

### ホワイトバランス

光源に合わせて、色合いを調節できます。

### テレマクロ

ズームの望遠(T)側のときに接写できるようになります。

## Ⓐ/Ⓜ(インテリジェント・オート/マニュアル)共通の項目

### タッチ優先 AE / AF

人物やペットの顔、タッチした部分の色やエリアに合わせて、フォーカスと明るさが自動的に調節されます。

### フラッシュ

フラッシュを発光するか設定します。

### セルフタイマー

記念撮影するときに使います。

### 感度アップ

暗いところで自動的に明るく調節します。(動画とは別に設定できます)

### シャッターモード

連写を設定できます。

静止画サイズを 4000x3000 に設定しているときは、連写は使用できません。

### 連写スピード

連写の速度を設定します。

静止画サイズを 2528x1896 に設定しているときは、一時的に[低速]になります。

### スマイルショット

笑顔を検出したら、自動的に静止画を撮影します。

### スマイル% / 名前表示

顔を検出したときに表示する内容を設定します。

### ペットショット

ペットの顔を検出して、自動的に静止画を撮影します。

### 静止画サイズ

記録する静止画の大きさ(ピクセル数)を設定します。

## ■【お楽しみ撮影メニュー】

### フレームイン REC

液晶画面に表示される赤枠内の被写体の動き(明るさ)の変化を感知して、自動的に撮影します。

## 🎬 動画・PLAY 再生

### ■【再生設定メニュー】

#### 日付検索

撮影日から、一覧表示する動画を絞り込みます。

#### 日時表示

撮影した日時を表示します。

### ダイジェスト再生

撮影した動画のダイジェストを再生します。

### プレイリスト再生

プレイリストの再生をします。

### 特殊ファイル再生

管理情報を修復した動画ファイルなどを再生します。

## ■【編集メニュー】

### プロテクト/解除

誤消去防止のプロテクトを付けます。

### コピー

内蔵メモリーから SD カードにコピーします。

### ムーブ

内蔵メモリーから SD カードに移動します。

### プレイリスト編集

お気に入りの動画だけを好きな順番に並べたプレイリストを作成できます。

### トリミング

動画から必要な部分をコピーし、新しい動画として保存します。

### シームレス撮影管理

シームレス撮影した別々のメディアに分かれているシーンの結合/解除をします。

## 📷 静止画・PLAY 再生

### ■【再生設定メニュー】

#### 日付検索

撮影日から、一覧表示する静止画を絞り込みます。

#### スライドショー効果

スライドショーの切り換え効果を設定します。

## ■【編集メニュー】

### プロテクト/解除

誤消去防止のプロテクトを付けます。

### コピー

内蔵メモリーから SD カードにコピーします。

### ムーブ

内蔵メモリーから SD カードに移動します。

準備する

撮影する

再生する

保存する

その他

## 動画 静止画共通

### ■ [セットアップメニュー]

#### スマートユーザーガイド

スマートユーザーガイドにアクセスするための QR コードを表示します。

#### 時計合わせ

現在時刻を修正したり、海外で使うときに合わせ直します。

#### 日付表示配列

年月日の並び順と、時間表示(24h/12h)を設定します。

#### LANG./言語

メニューなどで表示する言語を設定します。日本語/英語/フランス語/スペイン語/ポルトガル語/中国語(簡体)/韓国語に対応しています。

#### 顔登録(撮影時のみ)

よく撮影する人物の顔を事前に登録します。

#### モニター明るさ

画面の明るさを調整します。

#### 操作音

操作時に音を鳴らすか設定します。

#### オートパワーオフ

電源の切り忘れ防止のため、5分放置でバッテリー使用時は電源を切り、ACアダプター使用時は待機状態になります。

#### 高速起動

5分以内に再び画面を開くと、すぐに起動できます。

#### デモモード

本機の機能のデモを再生できます。

#### タッチパネル調整

タッチパネルボタンの反応位置を調整します。

#### 工場出荷

すべての設定をお買い上げ時の設定に戻します。

#### ファームウェア更新

本機の機能を最新版に更新できます。

#### PC用ソフト更新

本機内蔵のパソコン用のソフトウェアを更新します。

### ■ [出力設定メニュー]

#### テレビ表示

テレビで再生するときに、アイコンや日時の表示を入切できます。

#### ビデオ出力

接続するテレビに合わせた画面比(16:9 または 4:3)に設定します。

#### HDMI 出力

テレビの HDMI 端子に接続するとき、本機の HDMI ミニ端子の出力を設定します。

#### HDMI 機器制御

HDMI CEC 規格に対応するテレビと連動します。

### ■ [メディア設定メニュー]

#### 動画記録メディア

動画の保存先を内蔵メモリーまたは SD カードに設定します。

#### 静止画記録メディア

静止画の保存先を内蔵メモリーまたは SD カードに設定します。

#### メモリーフォーマット

内蔵メモリーのファイルをすべて消去(初期化)します。

#### SD フォーマット

SD カードのファイルをすべて消去(初期化)します。

- 詳しい設定内容については、Web ユーザーガイドをご覧ください。
- メニューの使いかたは、p. 28 をご覧ください。



# 撮影時間/枚数の目安

## 動画の撮影可能時間の目安

画質	内蔵メモリー	SDHC/SDXC カード							
		32 GB	4 GB	8 GB	16 GB	32 GB	48 GB	64 GB	128 GB
UXP	2 時間 40 分	20 分	40 分	1 時間 20 分	2 時間 50 分	4 時間 10 分	5 時間 40 分	11 時間 30 分	
XP	3 時間 50 分	30 分	1 時間	2 時間	4 時間	6 時間	8 時間 10 分	16 時間 20 分	
SP	5 時間 30 分	40 分	1 時間 20 分	2 時間 50 分	5 時間 50 分	8 時間 30 分	11 時間 30 分	23 時間 10 分	
EP	13 時間 40 分	1 時間 40 分	3 時間 30 分	7 時間 10 分	14 時間 40 分	21 時間 30 分	28 時間 50 分	57 時間 50 分	

- 撮影可能時間は目安です。撮影するシーンによって短くなる場合があります。

## 静止画の撮影可能枚数の目安(単位:枚)

画像サイズ	内蔵メモリー	SDHC/SDXC カード					
		32 GB	4 GB	8 GB	16 GB	32 GB	64 GB
4000X3000 (12M) (4:3)	4200	500	1100	2200	4500	9000	9999
2528X1896 (4.7M) (4:3)	9999	1300	2800	5600	9999	9999	9999
1824X1368 (2.4M) (4:3)	9999	2600	5400	9999	9999	9999	9999
1920X1080 (2M) (16:9)	9999	3100	6500	9999	9999	9999	9999
640x480 (0.3M) (4:3)	9999	9999	9999	9999	9999	9999	9999

- 動画撮影中に静止画を撮影したとき、および撮影済みの動画から静止画を切り出したときは、1920 x 1080 のサイズで保存されます。

## 撮影時間の目安(バッテリー使用時)

バッテリー	実撮影時間	連続撮影時間 (最大撮影時間)
BN-VG212(付属)	40 分	1 時間 15 分
BN-VG226	1 時間 35 分	2 時間 55 分

- [ライト]が[切]、[モニター明るさ]が[3] (標準)のときの値です。
- 実撮影時間は撮影、撮影停止、電源入切、ズーム動作などを繰り返した場合の撮影時間です。実際には、これよりも短くなる場合があります。(撮影予定時間の約 3 倍分を用意することをおすすめします)
- 撮影環境や使用方法によって、撮影時間は変化します。
- 十分に充電しても、撮影時間が短くなったときはバッテリーの寿命です。(新しいものに交換してください)

準備する

撮影する

再生する

保存する

その他

# 困ったときは

困った時には修理を依頼する前に以下の手順でご確認ください。

- 1 以下の「こんなときは…」をご覧ください。
- 2 Web ユーザーガイドの「困ったときは」をご覧ください。  
使い方で困ったときも Web ユーザーガイドに詳しい説明が記載されています。  
• <http://manual3.jvckenwood.com/index.html/>
- 3 ホームページで最新の製品 Q&A 情報をご覧ください。  
• <http://www3.jvckenwood.com/dvmain/support/index.html>
- 4 本機はデジタル機器のため、静電気や妨害ノイズによりエラー表示や正常に動作しないことがあります。  
そのようなときは、以下の手順で本機をリセットしてください。  
① 電源を切る。(液晶モニターを閉じる)  
② 電源(バッテリーとACアダプター)をいったん取りはずし、再度接続して液晶モニターを開くと、本機の電源が入ります。
- 5 上記確認で解決しない場合や不具合がある場合は、お買い上げ店、または弊社カスタマーサポートセンター(裏表紙参照)にお問い合わせください。

## こんなときは…

こんなときは		ここを確かめてください	参照ページ
電源	画面を閉じると POWER/CHARGE ランプが点滅する	<ul style="list-style-type: none"> <li>● バッテリーの充電中です。</li> </ul>	8
	電源を入れたがレンズカバーが開かない	<ul style="list-style-type: none"> <li>● 電源を入れたときにレンズカバーが何かにあたっていたか、または誤ってレンズカバースイッチを押さえた状態になっていたことが考えられます。再度電源を入れ直すか、レンズカバースイッチを使って手で開けてください。</li> </ul>	5
撮影	撮影できない	<ul style="list-style-type: none"> <li>●  /  ボタンを確認してください。</li> <li>● 画面の <b>REC</b> ボタンをタッチして撮影モードにしてください。</li> </ul>	11 15
	自動的に撮影が停止した	<ul style="list-style-type: none"> <li>● 電源を切り、しばらく経ってから電源を入れてください。(本機の温度が上がると、回路の保護のため自動的に停止します。)</li> <li>● 12 時間連続撮影すると撮影が停止します。</li> </ul>	- -
	インテリジェントオートで正しく撮影できない	<ul style="list-style-type: none"> <li>● 複数の光源がある場所など、撮影状況によっては、インテリジェントオートで明るさやフォーカスが正しく調整できないことがあります。このようなときは、マニュアルで調整してください。</li> </ul>	-

再生	音や映像が途切れる	<ul style="list-style-type: none"> <li>シーンとシーンのつなぎ部分で途切れることがあります。故障ではありません。</li> </ul>	-	
	その他	充電中、ランプが点滅しない	<ul style="list-style-type: none"> <li>バッテリー残量を確認してください。(バッテリーが満充電されていると、ランプが点滅しません。)</li> <li>低温や高温の環境で充電しているときは、許容動作温度の範囲内の環境で充電してください。(範囲外の環境では、バッテリー保護のため充電を中止することがあります。)</li> </ul>	8
		電源/充電ランプとアクセスランプが点滅して操作できない	<ul style="list-style-type: none"> <li>液晶モニターを閉じたあと、電源(バッテリーと AC アダプター)をいったん取りはずし、再度接続したあとに液晶モニターを開いて電源を入れてください。解決しない場合は、お買い上げの販売店または JVC ケンウッドカスタマーサポートセンターにお問い合わせください。</li> </ul>	-
		本機が熱くなる	<ul style="list-style-type: none"> <li>故障ではありません。(長時間使用すると、本機が多少熱くなることがあります。)</li> </ul>	-

準備する

撮影する

再生する

保存する

その他

## こんな表示がでたら…

こんな表示がでたら	ここを確かめてください	参照ページ
内蔵メモリーへ記録できませんでした/ カードへ記録できませんでした	<ul style="list-style-type: none"> <li>本機の電源を入れ直してください。</li> <li>上記の操作で解決しないときは、バックアップをとってから、[メディア設定]メニューの[メモリーフォーマット]または[SDフォーマット]を実行してください。(データはすべて消えます。)</li> </ul>	-
撮影データが少ないため保存できません (撮影を続けますか?)	<ul style="list-style-type: none"> <li>タイムラプス撮影およびコマ撮りで、実記録時間の表示が「0:00:00:17」以下のときに撮影を停止すると、動画を保存できません。</li> </ul>	-
内蔵メモリーエラー/ カードエラー	<ul style="list-style-type: none"> <li>本機の電源を入れ直してください。</li> <li>AC アダプターとバッテリーを取りはずし、SD カードを入れ直してください。</li> <li>SD カードの端子の汚れを取り除いてください。</li> <li>上記の操作で解決しないときは、バックアップをとってから、[メディア設定]メニューの[メモリーフォーマット]または[SDフォーマット]を実行してください。(データはすべて消えます。)</li> </ul>	- - -

# 使用上のご注意

- 精密機械ですので、落下や振動・衝撃を与えないでください。  
記録や再生ができなくなります。
- 本機、バッテリーなどを、直射日光や火などの過度な熱にさらさないでください。  
内部の電池やバッテリーは、高温になると、破裂することがあります。
- 本機をタオルや布などで覆って使用しないでください。
- 撮影したデータはパソコンやDVDなどに保存してください。  
データが失われた際、弊社では一切の責任を負いかねますので、パソコンやDVDなどに定期的に保存してください。3か月に1回程度は保存することをおすすめします。
- 本機やパソコンの機能によるファイルの削除、フォーマットでは本機の内蔵メモリーやSDカードのデータは完全には消去されません。本機を譲渡する際は本機のデータ消去機能を実行し、SDカードを譲渡する際は市販のパソコン用データ消去ソフトを使って、データを完全に消去することをおすすめします。また、廃棄の際は金槌などで物理的に破壊することをおすすめします。  
これらの作業はお客様の責任において行ってください。  
万が一、個人データが漏洩した場合、当社は一切の責任を負いかねます。

この装置は、クラスB情報技術装置です。この装置は、家庭環境で使用することを目的としています。この装置がラジオやテレビジョン受信機に近接して使用されると、受信障害を引き起こすことがあります。取扱説明書に従って正しい取り扱いをしてください。  
VCCI-B

## 著作権について

- 録画・撮影・録音したもの、付属のソフトウェアで編集したものは、個人として楽しむほかは、著作権法上、権利者に無断で使用できません。特に音楽CDをBGMとするムービーを編集する場合は、音楽CDの複製と同様の制限が生じますのでご注意ください。
- 鑑賞・興行・展示物など、個人として楽しむ目的でも撮影を制限している場合がありますので、ご注意ください。
- 本製品は、AVC Patent Portfolio Licenseに基づき、以下の用途にのみライセンスされています。
  - 1) 消費者が個人的かつ非営利目的で、MPEG-4 AVC規格に準拠する動画（以下、AVC Video）を記録する場合
  - 2) AVC Video（消費者が個人的に非営利目的で記録したもの、またはMPEG LAよりライセンスを取得したプロバイダが記録したもの）を再生する場合詳細については、MPEG LA, LLC.のホームページをご参照ください。  
<http://www.mpegla.com>

## バッテリーの処分について

バッテリーを処分する際は、充電式電池リサイクル協力店へお持ちください。  
安全のため、端子部にセロハンテープなどを貼ってください。  
お問い合わせ：一般社団法人JBRC <http://www.jbrc.net/hp/>



Li-ion

美しい環境維持にあなたも一役。リサイクルに協力しましょう。  
使用済みの電池は廃棄しないで、充電式電池リサイクル協力店へ  
ご持参ください。

## イラスト・画面表示について

本書に描かれているイラスト・画面表示は、わかりやすくするために誇張・省略があります。また、改良のため予告なく変更されることがあります。

## 液晶画面について

- 表面を強く押ししたり強い衝撃を与えないでください。傷がついたり、割れる場合があります。
- 市販の反射防止フィルムや保護フィルムなどをお使いになれます。  
ただし、フィルムの厚みなどによっては、タッチパネルがスムーズに動かなくなったり、多少画面が暗くなる場合があります。

## 他社製品の登録商標と商標について

- AVCHDとAVCHDロゴは、パナソニック株式会社とソニー株式会社の商標です。
- x.v.Colorと **x.v.Color** は商標です。
- HDMI<sup>®</sup> (High-Definition Multimedia Interface) と **HDMI**<sup>®</sup> は、HDMI Licensing, LLC の商標または登録商標です。
- 本機はドルビーラボラトリーズからの実施権に基づき製造されています。
- Dolby、ドルビーとダブルD記号は、ドルビーラボラトリーズの商標です。
- SDXCロゴはSD-3C, LLCの商標です。
- Androidは、Google Inc.の商標および登録商標です。
- Microsoft、Windows、Windows Vistaは、米国Microsoft Corporationの米国およびその他の国における商標または登録商標です。
- iMovie、iPhoto、iPhoneは、米国およびその他の国で登録された米国Apple, Inc.の商標です。
- Intel Core、Pentium、Celeronは、米国Intel Corporationの商標または登録商標です。
- QRコードは(株)デンソーウェブの登録商標です。
- その他、記載している会社名、製品名は各社の商標または登録商標です。なお、本文中では、TMマークと®マークを明記していません。

# 仕様

カメラ本体	
電源	ACアダプター使用時:DC 5.2 V、バッテリー使用時:DC 3.7 V
消費電力	3.0 W ([モニター明るさ]が[3](標準)の場合) 定格消費電流:1A
外形寸法(mm)	36 x 57 x 115.5 (幅×高さ×奥行き:グリップベルトを含まず)
質量	約 205 g(本体のみ)、約 230 g(付属バッテリー含む)
動作環境	許容動作温度:0℃ ~ 40℃、許容保存温度:-20℃ ~ 50℃、 許容相対湿度:35% ~ 80%
映像素子	1/2.3 型 1276 万画素(裏面照射 CMOS)
撮像エリア(動画)	92 万~427 万画素(手ぶれ補正:切、ダイナミックズーム:入)
撮像エリア(静止画)	(4:3)324 万~479 万画素、(16:9)243 万~359 万画素(手ぶれ補正:切)
レンズ	F1.2 ~ F2.8、f= 3.33mm ~ 33.3mm 動画 35 mm カメラ換算:29.4 mm ~ 633 mm(ダイナミックズーム:入)※ 35 mm カメラ換算:29.4 mm ~ 409 mm(ダイナミックズーム:切)※ 静止画 35 mm カメラ換算:29.4 mm ~ 294 mm(4:3) 35 mm カメラ換算:32.0 mm ~ 320 mm(16:9)
ズーム(動画)	光学ズーム:~ 10 倍 ダイナミックズーム:~21 倍(手ぶれ補正:切) デジタルズーム:~ 200 倍
ズーム(静止画)	光学ズーム:~ 10 倍
動画記録方式	AVCHD 規格準拠 映像: AVC/H.264、音声: Dolby Digital (2ch)
静止画記録方式	JPEG 準拠
記録メディア	内蔵メモリー、SD/SDHC/SDXC カード(市販)
時計用電池	二次電池

※ ワイド(W)端を[手ぶれ補正]が[切]、テレ(T)端を[手ぶれ補正]が[アクティブモード]で計算しています。

- 仕様および外観は、改良のため予告なく変更されることがあります。

# 保証とアフターサービス

## 修理を依頼される場合（持込修理）

「困ったときは」(P.34) にしたがって、まずはご確認ください。  
ご確認後、なお異常があるときは、電源を切り、必ずバッテリーと AC アダプターを取りはずしてから、お買い上げの販売店にご連絡ください。

### ご連絡いただきたい内容

1. 品名：ビデオカメラ
2. 型名：表紙参照
3. お買い上げ年・月・日
4. 故障の状況
5. ご住所・お名前・電話番号

### ■ 保証期間中は

保証書の規定にしたがって販売店にて修理させていただきます。

### ■ 保証期間が過ぎているときは

修理すれば使用できる場合は、ご希望により有料修理させていただきます。

## 保証書（別添付）

必ず「お買い上げ日・販売店名」などの記入をお確かめの上、販売店からお受け取りください。保証期間は、お買い上げ日から1年間です。

保証書は大切に保管してください。

### ご相談窓口における 個人情報のお取り扱い

株式会社JVCケンウッドおよびその関係会社は、お客様の個人情報やご相談内容を、ご相談への対応や修理、その確認などのために利用し、その記録を残すことがあります。また、個人情報を適切に管理し、修理業務等を委託する場合や正当な理由がある場合を除き、第三者に提供しません。お問い合わせは、ご相談された窓口にご連絡ください。

## 性能部品の保有期間

当社は性能部品を製造打ち切り後、8年間保有しています。性能部品とは、その製品の機能を維持するために必要な部品です。

## サービス窓口

下記URLをご覧ください。

<http://www32.jvckenwood.com/support/after/>

## 免責事項

- 本機や付属品、SD カードの万一の不具合により、正常に録画や録音、再生ができない場合、内容の補償についてはご容赦ください。
- 商品の不具合によるものも含め、いったん消失した記録内容（データ）の修復などはできません。あらかじめご了承ください。
- 万一、データが消失してしまった場合でも、当社はその責任を負いかねます。あらかじめご了承ください。
- 品質向上を目的として、交換した不良の記録媒体を解析させていただく場合があります。そのため、返却できないことがあります。

準備  
する

撮影  
する

再生  
する

保存  
する

その他

# ■ 製品についてお困りのことがありましたら・・・

## ホームページ情報

製品に関するQ&A、メールによる問い合わせなどは  
ビデオカメラサポート情報

<http://www3.jvckenwood.com/dvmain/support/>

## 付属ソフトEverio MediaBrowserのご相談

### ピクセラユーザーサポートセンター



0120-727-231

受付時間 10:00~18:00

・年末年始、祝日、休業日を除く

・電話番号および受付時間が変更になる場合があります。

携帯電話をご利用の場合

フリーダイヤル、ナビダイヤルがご利用できない場合

☎ 0570-064-246

FAX 06-6633-2992 (24時間受付)

ホームページ <http://www.pixela.co.jp/oem/jvc/mediabrowser/j/>

## 取扱い方法などのご相談

JVCケンウッドカスタマーサポートセンター  
にご相談ください。

## アフターサービスのご相談

お買い上げの販売店、またはJVCケンウッド  
カスタマーサポートセンターにご相談ください。

## JVCケンウッドカスタマーサポートセンター



0120-2727-87

2011年4月から名称および  
電話番号が変更になりました。

月曜～金曜 9:30～18:00

土曜 9:30～12:00、13:00～17:30

・日曜祝日、弊社休業日を除く

・電話番号および受付時間が変更になる場合があります。

- 電話番号を良くお確かめの上、おかけ間違いのないようご注意ください。
- 携帯電話・PHS・一部のIP電話などからは ☎ 045-450-8950



ユーザー登録  
のすすめ

製品のサポート情報、イベント情報等の  
提供サービスなどをご利用いただけます。

<http://www3.jvckenwood.com/reg/>

## 株式会社 JVCケンウッド

〒221-0022 神奈川県横浜市神奈川区守屋町三丁目12番地

- 日本ビクター、ケンウッド、J&K カーエレクトロニクス、JVCケンウッドの4社は合併し、株式会社 JVCケンウッドになりました。
- 本書の内容は2012年12月現在のものです。内容は予告なく変更することがあります。最新の情報はホームページをご覧ください。
- ご相談窓口におけるお客様の個人情報の取り扱いについては、P.39をご覧ください。

