

JVC

LYT2722-001A-M

JP

ビデオカメラ

型名 **GZ-N5**

基本取扱説明書

保証書付き

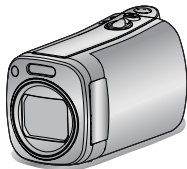
**Everio**
エブリオ

お買い上げありがとうございます。
ご使用前に、「安全上のご注意」(p. 2) および「使用上のご注意」(p. 38) を必ずお読みのうえ、正しくお使いください。



詳しい取扱方法は「Web ユーザーガイド」をご覧ください

- <http://manual3.jvckenwood.com/cam/pc/c4g/lyt2705-003jp>
- 本機内蔵のアプリケーションソフトからもアクセスできます。(p. 26、p. 27)



スマートユーザーガイド

外出先などからは、スマートフォンで取扱方法をご覧になれます。
(Android 端末、iPhone に標準搭載のブラウザに対応しています)

- <http://manual3.jvckenwood.com/mobile/jp/>

ユーザー登録
のすすめ

製品のサポート情報、ソフトウェアのアップデート情報やイベント情報の提供サービスなどをご利用いただけます。ぜひご登録ください。
<http://www3.jvckenwood.com/reg/>



準備する

撮影する

再生する

保存する

その他

安全上のご注意

ご使用になる方やほかの人々への危害や損害を防ぐために、必ず守っていただきたいことを説明しています。

絵表示の説明

注意、警告が必要なこと		実行して欲しいこと	
			
一般的注意	感電注意	一般的指示	
禁止されていること			
			
禁止	分解禁止	ぬれ手禁止	水場での使用禁止

万一異常が発生したときは

- 煙が出ている、異臭がする
- 内部に水や物などが入った
- 落下などにより破損した
- 電源コードが傷んだ



バッテリーをはずす

電源プラグをコンセントから抜く

そのまま使用すると、火災や感電の原因となります。

販売店に修理を依頼してください。

お客様による点検、整備、修理は危険です。

危険

「死亡、または重傷を負う危険が差し迫って生じることが想定される」内容を示しています。



バッテリー・電池について、次のような誤った取り扱いはいししない

- プラス (+) とマイナス (-) のまちがい
- 金属物 (ネックレス、ヘアピンなど) といっしょに携帯・保管する
- 分解、加工、加熱および水中もしくは火中に入れる
- 高温 (60℃以上) になる場所に置く
- 落としたり、強い衝撃を与える

・誤った使いかたをすると、液漏れ、発熱、発火、破裂などでけがや火災の原因となります。万一、液漏れしたら、取り付け部をよくふいてください。

・液漏れしたバッテリー・電池は使わないでください。

・液が身体や衣服に付いたときは、水でよく洗い流してください。

・液が目に入ったときは、きれいな水でよく洗い、ただちに医師に相談してください。

・バッテリーを持ち運ぶときは、端子部に金属が触れないようにビニール袋に入れて保管してください。

・幼児の手の届くところには置かないでください。





変形や破損したバッテリーは、そのまま放置したり使用しないで処分する

・そのまま放置したり使用すると、液漏れ、発熱、発火、破裂などでけがや火災の原因となります。(バッテリーの処分方法については、「使用上のご注意」の「バッテリーの処分について」をご覧ください。)

・ご購入時は充電されていません。充電してお使いください。

・直射日光や火などの過度な熱にさらさないでください。

● 長期間使わないときは…

- ① 30%程度充電された状態 () で保存してください。
- ② 半年に1度程度は、満充電→使い切るの操作をし、30%程度充電された状態 () で保存してください。



警告

「死亡、または重傷を負うことが想定される」内容を示しています。



内部に物を入れない

・SDカードスロットなどから内部に物が入ると、火災や感電、故障の原因になります。



レンズを直射日光などに向けない

・集光により、内部部品が破損、過熱し、火事や故障の原因になります。



乗り物を運転中に使用しない

・交通事故の原因になります。



雨や雪の降る屋外や浴室などの湿度の多い場所で使用しない

・本機の上に、水や液体が入った容器などを置かないでください。

・水や液体が内部に入ると、火災や感電を引き起こす原因になります。



水場での使用禁止



分解禁止

分解・改造をしない
・火災や感電の原因になります。



禁止

付属のACアダプター以外は
使用しない

・火災や感電、故障の原因になります。



禁止

付属のACアダプターを他の
機器に使用しない

・火災や感電、故障の原因になります。



一般的注意

電源プラグは根元まで確実に
差し込む

・ショートや発熱により、火災
や感電の原因になります。



一般的注意

電源プラグは抜き差ししやすい
コンセントに差し込む

・本機に異常が発生したとき
に、ただちに電源プラグが抜ける
ようにしてください。



禁止

電源コードを傷つけない

・傷んだまま使用すると、火災
や感電の原因になります。



禁止

コンセントやACアダプター
(電源/DCプラグ)に、ほこり
や金属を付着させない

・ショートや発熱により、火災
や感電の原因になります。



ぬれ手禁止

ぬれた手で電源プラグを抜き
差ししない

・感電の原因になります。



感電注意

雷がなったら、電源プラグに
は触らない

・感電の原因になります。



一般的指示

ACアダプターや機器を接続
するときは、電源を切る

・電源を入れたまま接続すると、
感電や故障の原因になります。



注意

「人が障害を負ったり、物的損害が
想定される」内容を示しています。



一般的指示

5年に1度は内部の点検を販
売店に依頼する

・湿度の多くなる梅雨期のまえ
が効果的です。



一般的指示

病院内や飛行機内での使用
は、病院、航空会社の指示に
従う

・本機の電磁波が計器類に影響
するおそれがあります。



一般的指示

三脚を確実に取り付ける

・落下などによるけがや故障を
防ぐため、お使いの三脚の説明
書をご覧になり、しっかりと取
り付けてください。



一般的指示

移動するときは電源プラグや
接続コード類をはずす

・コードを傷つけると、火災や
感電の原因になります。



一般的指示

使用しないときやお手入れを
するときは、電源プラグや
バッテリーをはずす

・電源が「切」でも機器に電気が
流れています。電源プラグや
バッテリーをはずしてください。
感電の原因になります。



禁止

湿気や砂ぼこりの多いところ、
湯気や油煙が直接あたるところ
では、使用しない

・火災や感電、故障の原因になり
ます。



禁止

熱源の近くでは、使用しない

・火災や故障の原因になります。

もくじ

はじめに

安全上のご注意	2
付属品を確かめる	4
各部のなまえとはたらき	5
液晶モニター上のボタンのなまえとはたらき	6
タッチパネルの使いかた	7
ハンドストラップの使い方	8
内蔵チルトスタンドの使い方	8

準備する

バッテリーを充電する	9
時計を合わせる	10

撮影する

動画を撮る	11
静止画を撮る	12
SD カードに記録するには	13

再生する

本機で映像を見る/削除する	16
テレビで映像を見る	17

保存する

いろいろな保存のしかた	19
BD ライター(外付型ブルーレイドライブ)でディスクを作る	20
ブルーレイレコーダーにつないでダビングする	23
外付型ハードディスクに保存する ..	24
パソコンに保存する	25
映像ファイルを SD カードにコピーする	29

その他

メニュー操作のしかた	30
困ったときは	36
使用上のご注意	38
仕様	40
保証とアフターサービス	43

本書の内容は 2014 年 1 月現在のものです。内容は予告なく変更することがあります。最新の情報はホームページをご覧ください。<http://www3.jvckenwood.com/>

付属品を確かめる

AC アダプター
AC-V11※



バッテリー
BN-VG109



USB ケーブル
(A タイプ-ミニ B タイプ)



HDMI ミニ
ケーブル



ハンドストラップ 基本取扱説明書
(本書)

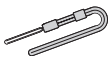

- ・ 付属ソフト(アプリケーションソフト)は、本機に内蔵されています。(p. 26、p. 27)
- ・ SD カードは別売です。本機で使える SD カードの種類については、p. 13 をご覧ください。

※ 海外で AC アダプターを使うときは、訪問国や地域に合った市販の変換プラグをご用意ください。

各部のなまえとはたらき

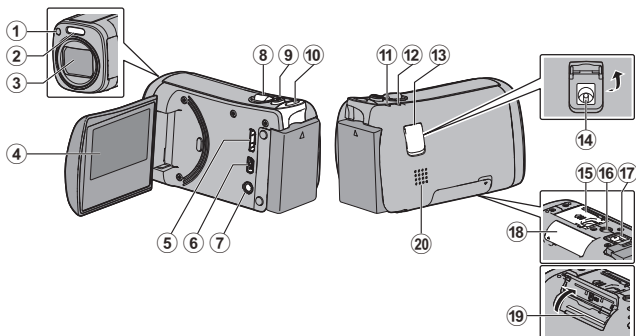

- ① ライト
- ② ステレオマイク
- ③ レンズ
汚れたときは市販のクリーニングクロスなどで汚れを拭いてください。
- ④ 液晶モニター
液晶モニターを開閉すると、電源を入切できます。
- ⑤ HDMI 端子(p. 17)
- ⑥ USB 端子(p. 20、p. 23、p. 24、p. 26、p. 27、p. 28)
- ⑦ AV 端子(p. 17)
- ⑧ ズーム / 音量レバー(p. 11)
- ⑨ START/STOP(動画・静止画撮影)ボタン(p. 11)
- ⑩ ストラップ取り付け部
- ⑪ CHARGE(充電)ランプ
- ⑫ POWER/ACCESS(電源/アクセス)ランプ
- ⑬ 端子カバー
- ⑭ DC 端子
- ⑮ 内蔵チルトスタンド
- ⑯ 三脚取り付け穴
- ⑰ バッテリー取りはずしレバー
- ⑱ SD カードカバー
- ⑲ SD カードスロット(p. 13)
- ⑳ スピーカー

液晶モニター上のボタンのなまえとはたらき

動画モードと静止画モードで、以下の画面が表示され、タッチパネルとして使用できます。(p. 7)

撮影画面(動画/静止画)

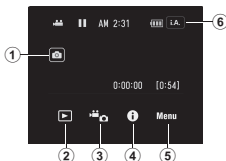

- 1 静止画撮影ボタン
- 2 撮影/再生モード切替ボタン
- 3 動画/静止画切替ボタン
- 4 (インフォ)ボタン
ボタンを押すごとに、
設定内容表示 ➔ バッテリー/メディア残量表示 ➔ 通常表示の順に表示が切り換わります。
- 5 Menu (メニュー)ボタン(p. 30)
- 6 i.A(インテリジェントオート/マニュアル切替)ボタン

再生画面(動画)

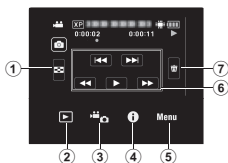

- 1 一覧表示ボタン
- 2 撮影/再生モード切替ボタン
- 3 動画/静止画切替ボタン
- 4 (インフォ)ボタン
- 5 Menu (メニュー)ボタン(p. 30)
- 6 操作ボタン(p. 16)
- 7 削除ボタン

再生画面(静止画)

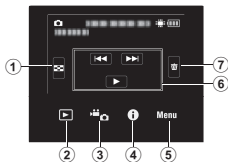

- 1 一覧表示ボタン
- 2 撮影/再生モード切替ボタン
- 3 動画/静止画切替ボタン
- 4 (インフォ)ボタン
- 5 Menu (メニュー)ボタン(p. 30)
- 6 操作ボタン(p. 16)
- 7 削除ボタン

一覧表示(サムネイル表示)

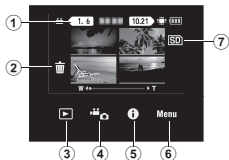

- ① 日付ボタン
- ② 𠂆(削除)ボタン
- ③ ▶(撮影/再生モード切替)ボタン
- ④ 𠂆(動画/静止画切替)ボタン
- ⑤ ⓘ(インフォ)ボタン
- ⑥ Menu (メニュー)ボタン(p. 30)
- ⑦ 再生メディアボタン
SD カードと内蔵メモリーを切り換えます。

メニュー画面(撮影モード)

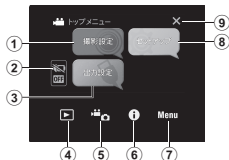

- ① 撮影設定メニュー
- ② マナーボタン(p. 30)
- ③ 出力設定メニュー
- ④ ▶(撮影/再生モード切替)ボタン
- ⑤ 𠂆(動画/静止画切替)ボタン
- ⑥ ⓘ(インフォ)ボタン
- ⑦ Menu (メニュー)ボタン(p. 30)
- ⑧ セットアップメニュー
- ⑨ ×(終了)ボタン(p. 30)

タッチパネルの使いかた

タッチパネルには「タッチ」と「なぞる」の2つの操作があります。以下は操作例です。

- A** タッチパネル上のボタン(アイコン)やファイル(映像)をタッチして、選択します。
- B** タッチパネル上のファイル(映像)をなぞって、見たい映像を探します。



- 本機のタッチパネルは圧力を感じずるタイプです。スムーズに動かないときは、少し強めに指を押し当てながら操作してください。
- 必要以上に強く押さないでください。
- 先の鋭い物で操作しないでください。
- 2箇所以上同時に押すと、誤動作の原因になります。
- タッチパネル上のボタン(アイコン)は正確にタッチしてください。タッチする場所によっては正しく反応しないことがあります。
- 画面をタッチしたとき、タッチパネルの反応する位置がずれている場合は、「タッチパネル調整」(p. 33)を行ってください。(先の鋭い物で押したり、強く押ししたりしないでください。)

ハンドストラップの使い方

- ① ストラップの細いひも部分を本体のストラップ取り付け部に通してください。
- ② ストラップの端を細いひもの輪にくぐらせて引き締めてください。
- ③ ベルトの長さを調整して、手首を通してください。

内蔵チルトスタンドの使い方

床やテーブルに置いて、下からのアングルや自分撮りをするときなどに使います。

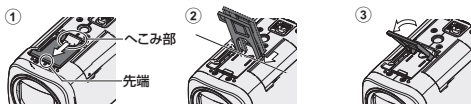

- ① スタンドのへこみ部に指をかけて、矢印の方向に動かし先端を浮かせます。
- ② スタンドを立ててスタンド全体を矢印の方向に図の線の位置までスライドさせます。
- ③ スタンドを図のように傾けます。

■ スタンドを収納するとき

スタンドを立てて、スタンド全体をバッテリーの方向にスライドさせ本体とスタンド部のマークをあわせて収納します。

詳細は別紙の『内蔵チルトスタンドの使い方』をご覧ください。

■ 内蔵チルトスタンドがはずれたときは

- ① スタンドの片側の突起部を図のように取り付ける
- ② 反対側の突起部を矢印の方向に押し込んで取り付ける

ご注意

- ・ 破損防止のため、スタンドに一定以上の負荷がかかると外れる設計になっています。
- ・ 紛失、誤飲の恐れがあるためすみやかに取り付け直してください。
- ・ スタンドを無くしてしまったときは、弊社カスタマーサポートセンターまでお問い合わせください。(p. 42)

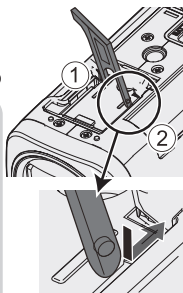

バッテリーを充電する

準備する

撮影する

再生する

保存する

その他

1 バッテリーを取り付ける

・お買い上げ時のバッテリーは、充電されていません。

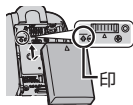

・本体の印とバッテリー上部を合わせて、「カチッ」と音がするまでスライドします。

■ 取りはずすとき
(底面)



2 DC端子につなぐ



カバー

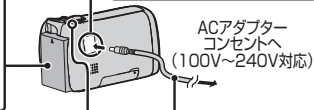

ACアダプター
コンセントへ
(100V~240V対応)

3 コンセントにつなぐ CHARGEランプ

充電中:点灯
充電完了:消灯

ご注意

必ず当社のバッテリーをお使いください。

・当社以外のバッテリーをご使用の場合は、安全面、性能面について保証いたしかねます。

充電時間:約 2 時間 20 分(付属バッテリーの場合)

※ 25℃で使用したときの時間です。室温 10℃ ~ 35℃の範囲外の場所では、充電に時間がかかったり、充電できないことがあります。充電できない場合、充電ランプがゆっくりした周期で点滅してお知らせします。その際は、バッテリーをしばらく放置して、もう一度充電をおこなってください。

低温など、使用状態によって撮影・再生可能時間は短くなります。

- ・お買い上げ時、または長時間使用していないバッテリーは、通常よりも充電時間が長くなります。また、充電が完了する前のバッテリーを使用した場合、ビデオカメラの電源が入らないことがあります。充電が完了してからお使いください。
- ・バッテリー充電中に不具合(過電圧など)が生じた場合、またはJVC製以外のバッテリーを充電しようとした場合、充電が停止します。この場合、充電ランプが速く点滅してお知らせします。
- ・ACアダプターを接続して、撮影や再生ができます。(撮影中や再生中はバッテリーを充電できません。)長時間使用するときは、バッテリーを取りはずしてください。バッテリーをつけたままにすると、バッテリー性能が低下することがあります。

時計を合わせる

1 液晶モニターを開く

- 本機の電源が入ります。液晶モニターを閉じると、電源が切れます。

2 [時計を合わせてください]が表示されたら、[はい]をタッチする



3 年月日を設定する



- 年、月、日の項目をタッチすると、 \wedge と \vee が表示されます。 \wedge または \vee をタッチして年、月、日を合わせます。
- 年、月、日を設定したら[SET]をタッチします。

4 時間を設定する

- 手順3と同様に時間、分を設定します。設定が終わったら[SET]をタッチします。

5 お住まいの地域を選び、[保存]をタッチする(設定完了)



- 都市名と世界標準時(グリニッジ標準時)との時差が表示されます。
- \lt または \gt をタッチして、都市名を選んでください。(日本国内の場合は「東京」)

時計を合わせ直すときは

[セットアップ]メニューの[時計合わせ]から時計を合わせてください。

① 液晶モニターを開く

- 本機の電源が入ります。
- ② [Menu]ボタンをタッチする
- ③ [セットアップ]メニューをタッチする
- ④ [時計合わせ]をタッチする
- ⑤ [日時設定]をタッチする
- 以降の設定のしかたは、前述の手順3～5と同じです。

お知らせ

- 長期間使用しないと[時計を合わせてください]が表示されます。24時間以上充電してから、時計を設定してください。(p. 9)

動画を撮る

[I.A.] インテリジェントオート撮影を使えば、細かい設定を気にせずに気軽に撮影できます。撮影状況に応じて、明るさやフォーカスを自動的に調整します。大切な撮影をする前に、試し撮りすることをおすすめします。

1 撮影モードが [I.A.] になっているか確認する

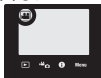

- 静止画モードになっているときは、画面下の [M] (動画・静止画切替) ボタンをタッチした後、[I.A.] をタッチして切り換えます。

2 撮影モードが [I.A.] インテリジェントオートが確認する

- [M] マニュアルになっているときは、[M] をタッチしたあと、[I.A.] をタッチして切り換えます。



3 撮影を開始する



- もう一度押すと、停止します。

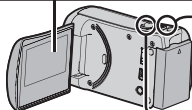

ズームを使う

■ 動画撮影中の表示

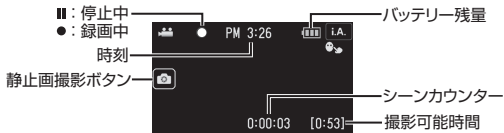

お知らせ

- 撮影時間の目安は、約 40 分です。
- POWER/ACCESS ランプ点灯中は、ACアダプター、SD カードを取り外さないでください。記録済みの画像データが読み出せなくなることがあります。
- 手ぶれ補正の入切で画角が変わる場合があります。
- [オートパワーオフ]が[入]のときは、何も操作せずに 5 分経つと、節電のために電源が自動的に切れます。(ACアダプターを接続していない場合)
- 撮影した動画ファイル一つのサイズは最大で 4GB です。長時間連続で撮影したときにファイルが 4GB を超える場合、複数の動画ファイルに分割して記録します。

準備する

撮影する

再生する

保存する

その他

静止画を撮る

1 撮影モードが [] になっているか確認する

- [] 動画モードになっているときは、画面下の [] (動画・静止画切換) ボタンをタッチした後、[] をタッチして切り換えます。

2 撮影を開始する



PHOTO — 静止画記録中に点灯

- タッチパネルの [] ボタンでも撮影できます。

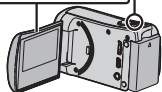

■ ピントを合わせてから撮影するには

- ① タッチパネルの [] ボタンをピントが合うまで押し続けます。



ピントが合うと緑色に点灯

- ② ボタンから指を離すとシャッターが切れます。

- シャッターモードが [1 枚撮影] のときにピントを合わせることができます。

■ 静止画撮影中の表示



■ 動画のシーンを静止画にするとき

お好みの位置で動画の再生を一時停止させ、[] ボタンまたは本体の [] ボタンを押します。

切り出した静止画は、動画を再生しているメディアに記録されます。

お知らせ

- 液晶モニターは反転させて閉じたまま使用できますが、本機の温度が上がりやすくなります。日光が直接あたる場所や温度が高い環境、または長時間連続でお使いになるときは、液晶モニターを開いたままご使用ください。
- 本機の温度が上がりすぎると回路保護のため、電源が切れることがあります。

SDカードに記録するには

SDカードに記録するには、メディアの設定が必要です。
お買い上げ時は[内蔵メモリー]に設定されています。

1 液晶モニターを閉じる

(底面)

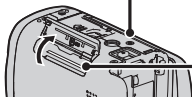

※ SDカードの抜き差しは、本機の電源を切った状態で行ってください。

2 カバーを開ける

3 SDカードを入れる

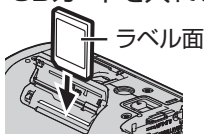

■ SDカードを取り出すとき

SDカードを一度押し込んでから、まっすぐ引き抜いてください。

(底面)

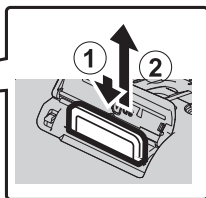
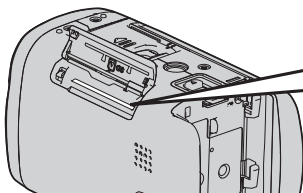

準備する

撮影する

再生する

保存する

その他

お知らせ

次の SD カードで動作を確認しています。

メーカー名	パナソニック(Panasonic)、東芝(TOSHIBA)、サンディスク(SanDisk)
動画 	Class 4 以上対応の SD カード(2 GB)、 Class 4 以上対応の SDHC カード(4 GB~32 GB)、 または Class 4 以上対応の SDXC カード(64 GB~128 GB) ・ 画質U X Pで撮影するときは、Class6 以上の使用をおすすめします。
静止画 	SD カード、SDHC カード、SDXC カード(256 MB~128 GB)

- ・ 上記以外の SD カードでは、正しく記録できなかつたり、データが消えたりすることがあります。
- ・ すべての SD カードの動作を保証するものではありません。SD カードの仕様変更などにより使用できない場合があります。
- ・ 他の機器で撮影、編集した SD カードは、本機での再生、編集動作を保証していません。
- ・ 本機で撮影した SD カードは、他の機器では再生、編集ができない場合があります。
- ・ SD カードの端子部を触らないでください。データが消えることがあります。
- ・ パソコンで SDXC カードを使用する場合は、お使いのパソコンの OS をご確認ください。パソコンの OS の対応状況は、Web ユーザーガイドでご確認ください。
- ・ 1 枚の SD カードで動画と静止画を記録できます。動画で動作確認された SD カードをお使いになることをお勧めします。
- ・ メニューの[シームレス撮影]を[入]にしておくと同内蔵メモリーの撮影可能時間がいっぱいになっても、撮影を止めずに SD カードに続けて記録できます。
([シームレス撮影]の設定は、Web ユーザーガイドをご覧ください。)
- ・ miniSD カード、microSD カード(アダプターに入れた場合を含む)を使用しないでください。故障の原因となります。

■ SD カードを使うときは

[セットアップ]メニューの[動画記録メディア]または[静止画記録メディア]を[SDカード]に変更すると、SD カードを使って記録できます。

① 液晶モニターを開く

- 本機の電源が入ります。

② [Menu] ボタンをタッチする



③ [セットアップ]メニューをタッチする



④ [動画記録メディア]または[静止画記録メディア]をタッチする

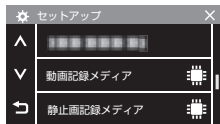

⑤ [SDカード]をタッチする



- 設定を終了します。

■ ほかの機器で使っていた SD カードをはじめて使うときは

[セットアップ]メニューの[SD フォーマット]で SD カードをフォーマット(初期化)します。フォーマットすると、SD カード内のデータはすべて消えます。フォーマットする前に、SD カード内のすべてのファイルをパソコンなどにコピーしてください。

① [SD カードを使うときは]の手順①～③を実行する

② [SDフォーマット]をタッチする

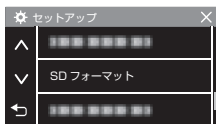

③ [ファイル]をタッチする



④ [はい]をタッチする

⑤ フォーマットが終わったら、[OK]をタッチする

本機で映像を見る/削除する

撮影した動画や静止画を一覧表示(サムネイル表示)から選んで再生します。





- 1  または  をタッチして、動画または静止画を選ぶ

- 2 タッチパネルの  をタッチして、再生モードにする

*撮影モードに戻すには、再度  をタッチします。

- 3 再生するファイル(映像)をタッチする



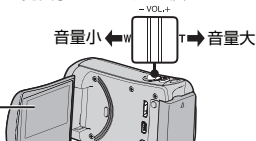

-  /SD をタッチすると再生するメディアが切り換わります。
- 再生中に  をタッチすると、一時停止します。
-  をタッチすると、一覧表示画面に戻ります。(最後に再生したファイルには  が表示されます。)

- 再生中に音量を調節する
- 一覧表示のページ送り/戻しをする















- 不要な映像を削除するには

- ①  をタッチする
- ② 削除するファイルをタッチする
選んだファイルに  が表示されます。
✓を消すときは、もう一度タッチします。



- ③ [SET] をタッチする
- ④ 確認メッセージがでたら、[実行する] をタッチする
- ⑤ [OK] をタッチする

■ 再生中に使える操作ボタン(※)

ボタン	動画再生中	ボタン	静止画再生中
	再生/一時停止		スライドショー開始/一時停止
	停止(一覧表示に戻る)		停止(一覧表示に戻る)
	次の動画に進む		次の静止画に進む
	シーンの先頭に戻る		前の静止画に戻る
	早送り	-	-
	早戻し	-	-
	一時停止中にコマ送り/ 一時停止中に押し続けるとスロー再生	-	-
	一時停止中にコマ戻し/ 一時停止中に押し続けると逆スロー再生	-	-

※ ボタン表示は自動的に消えます。もう一度表示させるには、画面をタッチしてください。

■ 動画のシーンを静止画にするととき(p. 12)

テレビで映像を見る

1 テレビに接続する

※ お使いのテレビの取扱説明書もご覧ください。

- ・ 接続する前にテレビの音量を下げてください。また、ビデオカメラとテレビの電源を切ってから接続してください。

■ ハイビジョン画質で再生するとき

ハイビジョンテレビをお使いの場合は、本機の HDMI ミニ端子に接続するとハイビジョン画質で再生することができます。

HDMI 端子でつなく

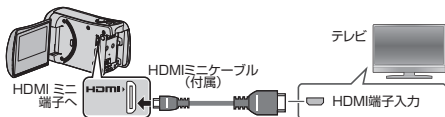

お知らせ

- ・ テレビに関する質問や接続方法については、テレビの製造元にお問い合わせください。
- ・ 付属の HDMI ミニケーブル以外をお使いになるときは、High Speed HDMI ミニケーブルをお使いください。

■ 標準画質で再生するとき

従来のテレビをお使いの場合は、別売の AV コードを使用すると、標準画質で見ることができます。

AV 端子でつなく

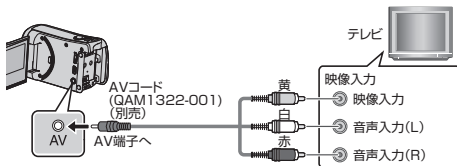

準備する

撮影する

再生する

保存する

その他

2 ACアダプターをつなぐ

- ACアダプターを接続すると自動で電源が入ります。

3 テレビの入力切換を選ぶ

4 映像を再生する (p. 16)

■ 日時を表示して再生したいときは

動画再生モードで、[再生設定]メニューの[日時表示]を[入]にしてください。
また、[出力設定]メニューの[テレビ表示]を[入]にしてください。

■ テレビの表示が不自然なときは

テレビに正常に表示されない	<ul style="list-style-type: none">• ケーブルを抜き差ししてください。• 本機の電源を入れ直してください。
テレビに縦長に映る	<ul style="list-style-type: none">• [出力設定]メニューの[ビデオ出力]を[4:3]に変更してください。
テレビに横長に映る	<ul style="list-style-type: none">• テレビ側で画面を調整してください。
不自然な色で映る	<ul style="list-style-type: none">• テレビ側で画面を調整してください。

■ 専用 AV コード(品番:QAM1322-001)について



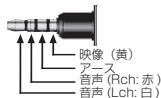







4極ミニプラグ(映像/音声用)の配線仕様は下図のとおりです。
お買い求めの際は、最寄りのサービス窓口にお問い合わせください。(p. 43)



いろいろな保存のしかた

本機は、いろいろな機器とつないでディスク作成や保存ができます。

○:記録/再生できる △:再生のみできる —:記録/再生できない

メディアの選択	標準画質			ハイビジョン画質			参照ページ	
	 VHS (VHS テープ)	 DVD (DVD ディスク)	 AVCHD (DVD ディスク)	 Blu-ray Disc (ブルーレイ ディスク)	 HDD (機器内蔵 の HDD)	 SD (SD カード)		
使用する機器	BDライター/外付型 ブルーレイドライブ 	—	—	○	○	—	—	p. 20
	DVDライター 	—	—	○	—	—	—	Web ユーザー ガイドをご覧ください
	ブルーレイレコーダー 	—	○	△※1	○※2	○	—	p. 23
	外付型ハードディスク 	—	—	—	—	○	—	p. 24
	パソコン 	—	○※3	○※4	○※5	○	—	p. 25
	ビデオカメラ(本機)	—	—	—	—	—	○	p. 13、p. 29

※1 AVCHD 対応機器のみ

※2 記録時は AVCHD 対応機器のみ

※3 付属ソフトで DVD-Video を作成するときは、追加のソフト(DVD-Video 作成ソフトウェア)をインストールする必要があります。詳しくは、ピクセラ社のホームページをご覧ください。<http://www.pixela.co.jp/oem/jvc/mediabrowser/j/>

※4 パソコンを使ったディスクの作りかたについて、詳しくは付属ソフトのヘルプをご覧ください。

※5 付属ソフトではブルーレイディスクは作成できません。ブルーレイディスクを作成するためには、市販ソフトをお使いください。

お知らせ

- BDライターまたは外付型ハードディスクの最新情報については、下記のホームページをご覧ください。
I-O DATA 社:<http://www.iodata.jp/everio/>
当社:<http://www3.jvckenwood.com/dvmain/>
- AVCHD は DVD ディスクにハイビジョン画質で保存(記録)します。AVCHD に対応していない機器では再生できませんので、ご注意ください。

準備する

撮影する

再生する

保存する

その他

BDライター(外付型ブルーレイドライブ)でディスクを作る

1 電源(バッテリーとACアダプター)を取りはずす

2 USBケーブルとACアダプターを接続する

- ① BDライターに付属のUSBケーブルでつなぐ
- ② BDライターのACアダプターをつなぐ
- ③ 本機にACアダプターをつなぐ

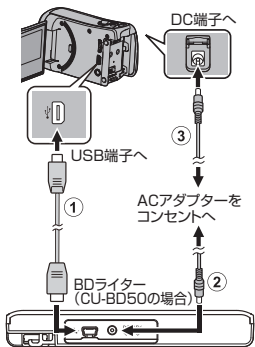

- BDライターの取扱説明書もご覧ください。
- 本機の電源が入ります。

3 BDライターの電源を入れ、新しいディスクを入れる

- [バックアップ]メニューが表示されます。
- USBケーブルをつないでいる間は、[バックアップ]メニューが表示されます。

■ 作成したディスクを再生するには
AVCHD対応機器(ブルーレイレコーダーなど)で再生できます。

■ 対応するBDライター(外付型ブルーレイドライブ)

<当社製>

- CU-BD50

<I-O DATA(アイ・オー・データ機器)製>

- BRD-U8S
- BRD-U8DM

※ BRD-U8S および BRD-U8DM は、生産が完了しています。在庫については、販売店にご確認ください。

(2014年1月現在)

■ I-O DATA製の外付型ブルーレイドライブを使用するには

下記のUSBケーブルをお買い求めください。本機に付属のUSBケーブルは使用できません。

- I-O DATA製:USB-MAB/100
ミニA(オス)ーB(オス)

また、外付型ブルーレイドライブに付属のUSBケーブルを使うときは、下記のUSB変換ケーブルをお買い求めください。

- 当社製:QAM0852-001※
ミニA(オス)ーA(メス)

※お買い求めの際は、最寄りのサービス窓口にお問い合わせください。

お知らせ

- ディスクに記録できる時間は、撮影のしかたによって変化します。
- I-O DATA(アイ・オー・データ機器)の最新情報は、ホームページ等でご確認ください。
- 本機に付属のACアダプターをBDライターに接続しないでください。
- BDライターに付属のACアダプターを本機に接続しないでください。

まとめて保存する

動画または静止画モードを選びます。

- 1** [まとめて作成] (動画) または [まとめて保存] (静止画) をタッチする

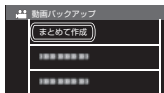

- [まとめて作成] をタッチすると、動画、静止画を切り換えることができます。

- 2** 保存先メディアをタッチする (BD ライターのみ)

- [BD] を選ぶと、ハイビジョン画質のままブルーレイディスクに保存できます。
- [DVD (AVCHD)] を選ぶと、ハイビジョン画質のまま DVD に保存できます。

- 3** 保存対象メディア (内蔵メモリまたは SD カード) をタッチする

- 4** 保存方法をタッチする

[すべてのシーン] (動画) / [すべての画像] (静止画):
本機内にあるすべての動画、または静止画を保存します。

[保存していないシーン] (動画) /

[保存していない画像] (静止画):

一度も保存していない動画、または静止画をまとめて保存します。

- 5** [作成する] をタッチする



必要なディスクの枚数

- 静止画の場合は手順 7 へ進みます。

- 6** [オート] または [日付単位] をタッチする

[オート]: 撮影日時が近い動画をまとめた見出しにします。

[日付単位]: 撮影日単位でまとめた見出しにします。

- 7** [作成する] をタッチする

- 「次のディスクを入れてください」と表示されたときは、新しいディスクに入れ換えてください。

- 8** "作成しました" が表示されたら、[OK] をタッチする

- 9** 本機から USB ケーブルを抜く

お知らせ

- BD-R/BD-RE は追記できますが、DVD-R/DVD-RW は自動ファイナライズされるため追記できません。
- 作成した BD-R/BD-RE をブルーレイレコーダーなどで再生した場合、お使いの機器によっては、追記禁止の処理を行うことがあります。この場合、ディスクに追記できなくなります。
- AVCHD 形式で作成した DVD は、AVCHD 対応機器でのみ再生できます。
- [動画画質] を [UXP] で記録した動画は、ブルーレイディスクにのみ保存できます。

(次ページへ続く)

準備する

撮影する

再生する

保存する

その他

選んで保存する

動画または静止画モードを選びます。

1 [選んで作成] (動画) または [選んで保存] (静止画) をタッチする

- ボタンをタッチすると、動画、静止画を切り換えることができます。

2 保存先メディアをタッチする (BD ライターのみ)

- [BD] を選ぶと、ハイビジョン画質のままブルーレイディスクに保存できます。
- [DVD (AVCHD)] を選ぶと、ハイビジョン画質のまま DVD に保存できます。

3 保存対象メディア (内蔵メモリー または SD カード) をタッチする

4 作成方法をタッチする

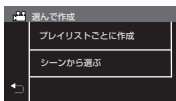

[プレイリストごとに作成] (動画のみ):
作成したプレイリストを選んで保存します。詳しくは、Web ユーザーガイドをご覧ください。

[シーンから選ぶ] (動画) /
[画像から選ぶ] (静止画):

保存したい動画、または静止画を選んで保存します。

① ファイルを選ぶ

- ファイルをタッチすると、チェックマークが付きます。

② 選び終わったら、 をタッチする

- 以降の操作のしかたは、前ページの手順 5~9 と同じです。

■ 範囲を指定して選ぶときは

① をタッチする



② 開始する映像をタッチする



- 最初の映像に が付きます。

③ 終了する映像をタッチする



- 選んだ範囲のすべての映像に が付きます。
 のついた映像を再度タッチすると が消えます。

ご注意

- 保存が終わるまで、電源を切ったり、USB ケーブルを取りはずしたりしないでください。
- ディスク作成中画面で作成を中止すると、書き込み中のディスクが使用できなくなります。
- 動画と静止画は同じディスクに保存できません。
- 再生時に一覧表示されないファイルは、保存できません。また、特殊ファイルも保存できません。

ブルーレイレコーダーにつないでダビングする

AVCHD 規格対応のブルーレイレコーダーと本機を USB ケーブルで接続すると、ハイビジョン画質のままダビングできます。ディスクの作りかたについては、お使いのレコーダーの取扱説明書をご覧ください。

1

電源(バッテリーと AC アダプター)を取りはずし、液晶モニターを開く

2

ブルーレイレコーダーに接続する

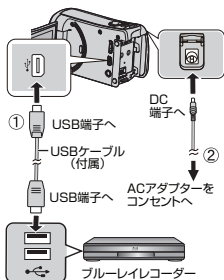

- ① 付属の USB ケーブルでつなぐ
- ② 本機に AC アダプターをつなぐ
 - AC アダプターを接続すると自動で電源が入ります。
 - 付属の AC アダプターを使用してください。
- ③ [接続機器を選択]画面が表示されます。

3

[パソコン以外と接続]をタッチする

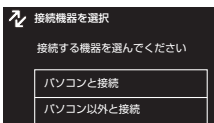

4

保存対象メディアをタッチする

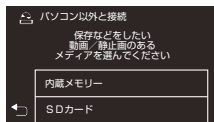

- 画面が切り換わったら、ブルーレイレコーダー側で操作してください。

5

ブルーレイレコーダー側でダビングする

- ブルーレイレコーダーの取扱説明書をご覧ください。
- ダビングが終了したら、USB ケーブルを抜いてください。USB ケーブルを抜くまで本機は操作できません。

お知らせ

- 推奨および動作確認済みのブルーレイレコーダー以外をお使いの場合は、不具合が発生することがあります。下記のホームページをご覧ください。

<http://www3.jvckenwood.com/support/qa/cam.html>

準備する

撮影する

再生する

保存する

その他

外付型ハードディスクに保存する

市販の外付型ハードディスク(以下、外付型 HDD)に動画や静止画を保存したり、本機で再生したりできます。

※ 外付型 HDD の取扱説明書もご覧ください。

■ 対応する外付型 HDD

I-O DATA(アイ・オー・データ機器)社の HDJ-U シリーズ、HDCA-U シリーズなどをお使いください。2TB を超える外付型 HDD は使用できません。(2014 年 1 月現在)

• I-O DATA 社の最新情報は、ホームページ等でご確認ください。

■ 対応する USB ケーブル

• 本機に付属の USB ケーブルは使用できません。

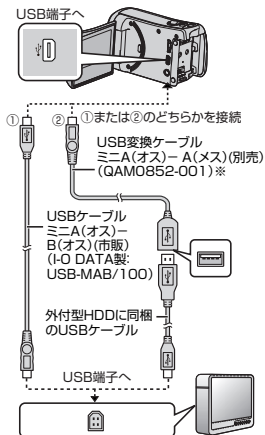

※ USB 変換ケーブルをお買い求めの際は、最寄りのサービス窓口にお問い合わせください。(p. 43)

1 液晶モニターを開く

- 動画モード または静止画モード を選びます。

2 [バックアップする]をタッチする

- ボタンをタッチすると、動画、静止画を切り換えることができます。

3 保存対象メディアをタッチする

4 保存方法をタッチする

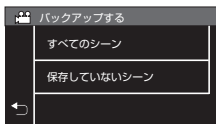

[すべてのシーン] (動画) /
[すべての画像] (静止画):

本機内にあるすべての動画、または静止画を保存します。

[保存していないシーン] (動画) /
[保存していない画像] (静止画):

一度も保存していない動画、または静止画をまとめて保存します。

5 バックアップを開始する

- 空き容量を確認してから、[はい] をタッチする

■ 保存したファイルを再生するには

手順 2 で [再生] を選びます。外付型 HDD に保存した動画や静止画は本機で再生できます。

パソコンに保存する

パソコンの性能(目安)を確かめる

■ Windows8/Windows8.1 の場合

- ① "アプリ"を表示します。
(Windows8 の場合)チャームの "検索"をクリックします。
(Windows 8.1 の場合)① をクリックします。
- ② "アプリ"内の Windows システムツールの「コンピューター」または「PC」を右クリックしてチェックを入れ、下側のバーに表示される「プロパティ」を選んで次の項目を確認します。



- Windows 8/8.1
Windows 8/8.1またはWindows 8/8.1 Pro
(共にプリインストール版、デスクトップモードのみ)
- プロセッサ
Intel Core Duo, CPU 1.66 GHz 以上
(Intel Core 2 Duo, CPU 2.13 GHz 以上推奨)
- メモリー:2 GB以上
- システムの種類:64ビット

■ Windows 7 / Windows Vista の場合

スタートメニューの「コンピュータ」(Windows Vista)または「コンピューター」(Windows 7)を右クリックし、「プロパティ」を選んで次の項目を確認します。



- Windows 7
Home Premium(プリインストール版のみ)
- Windows Vista
Home BasicまたはHome Premium
(共にプリインストール版のみ)
- Service Pack 1(Windows 7)
Service Pack 2(Windows Vista)
- プロセッサ
Intel Core Duo, CPU 1.66 GHz 以上
(Intel Core 2 Duo, CPU 2.13 GHz 以上推奨)
- メモリー:2 GB以上
- システムの種類:32ビット/64ビット

■ そのほかの条件

ディスプレイ:1024×768 ピクセル以上(1280×1024 ピクセル以上を推奨)
グラフィック:Intel G965 以上を推奨

■ 動画編集

Intel Core i7, CPU 2.53 GHz 以上推奨

Mac コンピューターをお使いのかたは

アップル社の iMovie'11, Version 10 を使って、コンピューターにファイルを取り込みます。

- iMovie の操作については、ソフトのヘルプをお読みください。
- すべてのコンピューター環境での動作を保証するものではありません。

準備する

撮影する

再生する

保存する

その他

付属ソフト(本機内蔵)をインストールする (Windows 8/Windows 8.1 の場合)

本機の内蔵メモリー内の付属ソフトを使って、撮影した映像をカレンダー型式で表示したり、簡単な編集をすることができます。

1 電源(バッテリーとACアダプター)を取りはずし、液晶モニターを開く

2 USB ケーブルを接続したあと、AC アダプターを接続する

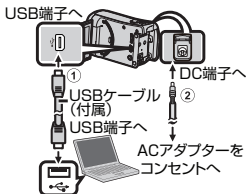

- AC アダプターを接続すると自動で電源が入ります。

3 [パソコンと接続]をタッチする

4 [パソコンで見る]をタッチする

- 画面が切り換わったら、パソコン側で操作してください。

5 以下の手順をパソコンで実行してください

- ① "アプリ"を表示する。
(Windows 8 の場合)
チャームの "検索" をクリックする。
(Windows 8.1 の場合)
① をクリックする。
- ② "Windows システムツール" の "コンピューター" または "PC" をクリックする。
 - デスクトップに "コンピューター" のアイコンがある場合は、そのアイコンをダブルクリックすると、"コンピューター" が開きます。

③ "リムーバブル記憶域があるデバイス" の "JVCCAM_APP" アイコンをダブルクリックする。

④ "install" (または、install.exe) をダブルクリックする。

⑤ ユーザーアカウント制御画面で "はい" をクリックする。

- しばらくすると "ソフトウェアセットアップ" が表示されます。

6 "Everio MediaBrowser 4" をクリックする

- 以後、画面の指示に従ってインストールしてください。

7 "完了" をクリックする

8 "終了" をクリックする

- インストールが完了し、デスクトップにアイコンが2つ表示されます。

9 パソコンから本機を取り外す (p. 28)

お知らせ

- Web ユーザーガイドをご覧になるには、インターネットに接続して手順 6 で [Web ユーザーガイド] をクリックしてください。
- Everio MediaBrowser 4 の操作方は、Everio MediaBrowser 4 ツールバーの "ヘルプ" - "Media-Browser ヘルプ" をご覧ください。取扱説明書が表示されます。

付属ソフト(本機内蔵)をインストールする (Windows 7/Windows Vistaの場合)

本機の内蔵メモリー内の付属ソフトを使って、撮影した映像をカレンダー型式で表示したり、簡単な編集をすることができます。

- 1 電源(バッテリーとACアダプター)を取りはずし、液晶モニターを開く

- 2 USBケーブルを接続したあと、ACアダプターを接続する

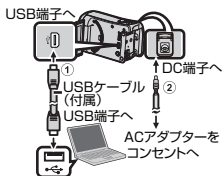

- ACアダプターを接続すると自動で電源が入ります。

- 3 [パソコンと接続]をタッチする

- 4 [パソコンで見る]をタッチする

- 画面が切り換わったら、パソコン側で操作してください。

- 5 以下の手順をパソコンで実行してください

- ① 自動再生画面で「フォルダを開いてファイルを表示」をクリックしたあとに、「install(または、install.exe)」をダブルクリックする。



- ② ユーザーアカウント制御画面で「はい」をクリックする。

※Windows 7 の場合



- Windows Vista の場合は、「許可」(続行)をクリックします。
- しばらくすると「ソフトウェアセットアップ」が表示されます。
- 表示されないときは、「コンピューター」または「マイコンピュータ」のなかの「JVCCAM_APP」内の「install(または、install.exe)」をダブルクリックします。

- 6 "Everio MediaBrowser 4"をクリックする

- 以後、画面の指示に従ってインストールしてください。

- 7 "完了"をクリックする

- 8 "終了"をクリックする

- インストールが完了し、デスクトップにアイコンが2つ表示されます。

- 9 パソコンから本機を取り外す (p. 28)

お知らせ

- Web ユーザーガイドをご覧になるには、インターネットに接続して手順6で「Web ユーザーガイド」をクリックしてください。
- Everio MediaBrowser 4 の操作方は、Everio MediaBrowser 4 ツールバーの「ヘルプ」=「MediaBrowser ヘルプ」をご覧ください。取扱説明書が表示されます。

準備する

撮影する

再生する

保存する

その他

すべてのファイルをバックアップする

バックアップする前に、パソコンのHDDに十分な空き容量があることを確認してください。

空き容量が不足していると、バックアップを開始しません。

- 1 電源(バッテリーとACアダプター)を取りはずし、液晶モニターを開く

- 2 USBケーブルを接続したあと、ACアダプターを接続する

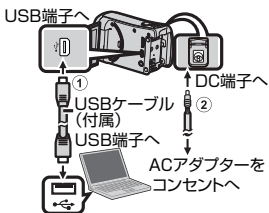

- ACアダプターを接続すると自動で電源が入ります。

- 3 [パソコンと接続]をタッチする

- 4 [バックアップする]をタッチする

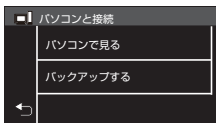

- パソコンで付属ソフト Everio MediaBrowser が立ち上がります。以降の手順は、パソコンで操作します。

- 5 画像ファイルの保存元を選び、「次へ」をクリックする



- 6 バックアップを開始する

ファイルの保存先 (パソコン)



- 7 "完了しました"が表示されたら、「OK」をクリックする

- 8 パソコンから本機を取り外す

■ 本機をパソコンから取りはずすとき



(Windows 7/Windows 8/Windows 8.1 の場合)

- ① "ハードウェアを安全に取り外してメディアを取り出す"をクリックする
- ② "JVCCAM~"をすべてクリックする
- ③ USBケーブルをパソコンから取り外し、本機の画面を閉じる

(Windows Vista の場合)

- ① "ハードウェアの安全な取り外し"をクリックする
- ② "USB 大容量記憶装置~"をクリックする
- ③ "OK"をクリックする
- ④ USBケーブルをパソコンから取りはずし、本機の画面を閉じる

映像ファイルをSDカードにコピーする

動画や静止画は、内蔵メモリーからSDカードにコピーできます。お店でプリント(現像)するとき、静止画をSDカードにコピーしておく便利です。

お知らせ

- コピーする前に、十分な空き容量があることを確認してください。
- SDカードの動画や静止画は、内蔵メモリーへコピーすることはできません。

1 再生ボタンをタッチして、動画または静止画を選ぶ



2 再生ボタンをタッチして、再生モードにする

- タッチするたびに、撮影画面と再生画面に切り換わります。

3 [Menu]ボタンをタッチする

4 [編集]をタッチする



5 [コピー]をタッチする



6 コピーしたいファイル(映像)をタッチする



- タッチしたファイルに✓が表示されます。✓表示を消すには、ファイルを再度タッチしてください。
- [S.ALL]をタッチすると、すべてのファイルを選択します。
- [R.ALL]をタッチすると、すべてのファイルの選択を取り消します。

7 [SET]をタッチする



- どのファイルも選択されていないと、[SET]を選択できません。

8 [はい]をタッチする

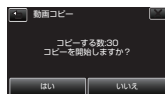

- コピーが始まります。
- コピーが完了したら、[OK]をタッチしてください。

準備する

撮影する

再生する

保存する

その他

メニュー操作のしかた

メニューを使ってさまざまな設定ができます。

1 [Menu] ボタンをタッチする



2 トップメニューの希望するボタンをタッチする (撮影モードのとき)

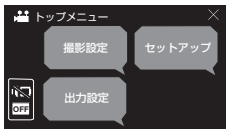

- [マナー]: マナーモードに設定します。

3 設定したい項目をタッチする

(アイコンタイプの画面)



- <および> でスクロールします。

(リストタイプの画面)

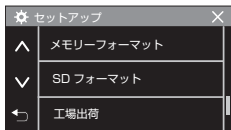

- ^ および v でスクロールします。

■ 設定を終了するとき

× をタッチする

■ 一つ前の画面に戻るとき

⏪ をタッチする

設定メニュー一覧

📷 動画・REC 撮影

■【撮影設定メニュー】

📄 M マニュアルモードの項目

- ・ [フォーカス]: 手動でピント合わせができます。
- ・ [明るさ補正]: 画面全体の明るさを補正します。(動画と静止画で別々に設定できます)
- ・ [逆光補正]: 逆光で被写体が暗くなるのを補正します。
- ・ [ホワイトバランス]: 光源に合わせて、色合いを調節できます。
- ・ [テレマクロ]: ズームの望遠(T)側のときに接写できるようになります。

📷 (IA) M (インテリジェント・オートマニュアル) 共通の項目

- ・ [タッチ優先 AE / AF]: 人物の顔、またはタッチした部分の色やエリアに合わせて、フォーカスと明るさが自動的に調節されます。
- ・ [ライト]: ライトの点灯/消灯を設定します。
- ・ [手ぶれ補正]: 動画撮影時の手ぶれを効果的に補正して撮影できます。
- ・ [感度アップ]: 暗いところで自動的に明るく調節します。(静止画とは別に設定できます)
- ・ [ウィンドカット]: 風の音を低減します。
- ・ [セルフタイマー]: 撮影している人も映像に加わりたい時に使います。
- ・ [タイムラプス撮影]: 一定間隔に1コマずつ撮影して、長い時間かけてゆっくり移り変わるシーンを短時間で再生することができます。
- ・ [エフェクト撮影]: 特殊効果をつけた画像を撮影できます。
 - [ラフモノクローム]: 粒子が荒くザラザラした、白黒写真のように撮影できます。
 - [ベビー]: 肌色の明るさや透明感を高め、ソフトなイメージで撮影できます。
赤ちゃんの撮影に最適です。

- [料理]: 料理がおいしく見えるように撮影できます。
 - ・ [日時表示記録]: 動画に撮影日時を入れて記録できます。日時を表示させてディスクなどに保存したいときに設定します。(日時表示を消すことはできません。)
 - ・ [シャッターモード]: 連写を設定できます。
 - ・ [スマイルショット]: 笑顔を検出したら、動画撮影状態はそのまま、自動的に静止画を撮影します。
 - ・ [スマイル%/表示]: 顔を検出したときに表示する内容を設定します。
 - ・ [シームレス撮影]: 内蔵メモリーの空き容量がなくなったときに、記録メディアを切り換えて撮影を続けます。シームレス撮影ができないときは、が表示されます。
 - ・ [動画画質]: 動画画質を設定します。
 - ・ [ズーム倍率]: ズームの最大倍率を設定します。
 - ・ [ズームマイク]: ズーム操作に合わせて、指向性のある音声を記録できます。
- "入"に設定したとき、ズームの広角(W)側の音量はズームの望遠(T)側に比べて小さくなります。
- ・ [マイクレベル設定]: マイクレベルを設定します。
 - ・ [K2 テクノロジー]: デジタル信号処理による音質劣化を改善し、原音に近い音質で記録します。

準備する

撮影する

再生する

保存する

その他

📷 静止画・REC 撮影

■【撮影設定メニュー】

M マニュアルモードの項目

- [フォーカス]:手動でピント合わせができます。
- [明るさ補正]:画面全体の明るさを補正します。(動画と静止画で別々に設定できます)
- [逆光補正]:逆光で被写体が暗くなるのを補正します。
- [ホワイトバランス]:光源に合わせて、色合いを調節できます。
- [テレマクロ]:ズームの望遠(T)側のときに接写できるようになります。

IA/M (インテリジェント・オート/マニュアル)共通の項目

- [タッチ優先 AE / AF]:人物の顔、またはタッチした部分の色やエリアに合わせて、フォーカスと明るさが自動的に調節されます。
- [ライト]:ライトの点灯/消灯を設定します。
- [セルフタイマー]:記念撮影するときに使います。
- [エフェクト撮影]:特殊効果をつけた画像を撮影できます。
 - [ラフモノクローム]:粒子が荒くザラザラした、白黒写真のように撮影できます。
 - [ベビー]:肌色の明るさや透明感を高め、ソフトなイメージで撮影できます。赤ちゃんの撮影に最適です。
 - [料理]:料理がおいしく見えるように撮影できます。
- [感度アップ]:暗いところで自動的に明るく調節します。(動画とは別に設定できます)
- [シャッターモード]:連写を設定できます。静止画サイズを4096x3072(12M)に設定しているときは、連写は使用できません。
- [スマイルショット]:笑顔を検出したら、自動的に静止画を撮影します。
- [スマイル%/表示]:顔を検出したときに表示する内容を設定します。
- [静止画サイズ]:記録する静止画の大きさ(ピクセル数)を設定します。

🎬 動画・PLAY 再生

■【再生設定メニュー】

- [日時表示]:撮影した日時を表示します。
- [ダイジェスト再生]:撮影した動画のダイジェストを再生します。
- [プレイリスト再生]:プレイリストの再生をします。
- [特殊ファイル再生]:管理情報を修復した動画ファイルなどを再生します。

■【編集メニュー】

- [プロテクト/解除]:誤消去防止のプロテクトを付けます。
- [コピー]:内蔵メモリーから SD カードにコピーします。
- [トリミング]:動画から必要な部分をコピーし、新しい動画として保存します。
- [シームレス撮影管理]:シームレス撮影した別々のメディアに分かれているシーンの結合/解除をします。

📷 静止画・PLAY 再生

■【再生設定メニュー】

- [スライドショー効果]:スライドショーの切り換え効果を設定します。

■【編集メニュー】

- [プロテクト/解除]:誤消去防止のプロテクトを付けます。
- [コピー]:内蔵メモリーから SD カードにコピーします。

動画 / 静止画共通

■【セットアップメニュー】

- ・ [スマートユーザーガイド]: スマートユーザーガイドにアクセスするための QR コードを表示します。
- ・ [時計合わせ]: 現在時刻を修正したり、海外で使うときに合わせ直します。
- ・ [日付表示配列]: 年月日の並び順と、時間表示 (24h / 12h) を設定します。
- ・ [LANG./言語]: メニューなどで表示する言語を設定します。日本語/英語/フランス語/スペイン語/ポルトガル語/中国語(簡体)/韓国語に対応しています。
- ・ [顔登録(撮影時のみ)]: よく撮影する人物の顔を事前に登録します。
- ・ [モニター明るさ]: 画面の明るさを調整します。
- ・ [操作音]: 操作時に音を鳴らすか設定します。
- ・ [オートパワーオフ]: 電源の切り忘れ防止のため、5 分放置でバッテリー使用時は電源を切り、AC アダプター使用時は待機状態になります。
- ・ [デモモード]: 本機の機能のデモを再生できます。
- ・ [タッチパネル調整]: タッチパネルボタンの反応位置を調整します。
- ・ [動画記録メディア]: 動画の保存先を内蔵メモリーまたは SD カードに設定します。

- ・ [静止画記録メディア]: 静止画の保存先を内蔵メモリーまたは SD カードに設定します。
- ・ [メモリーフォーマット]: 内蔵メモリーのファイルをすべて消去(初期化)します。
- ・ [SD フォーマット]: SD カードのファイルをすべて消去(初期化)します。
- ・ [工場出荷]: すべての設定をお買い上げ時の設定に戻します。
- ・ [ファームウェア更新]: 本機の機能を最新版に更新できます。
- ・ [オープンソースライセンス(撮影時のみ)]: 本機で使用しているオープンソースソフトウェアのライセンスを表示します。

■【出力設定メニュー】

- ・ [テレビ表示]: テレビで再生するときに、アイコンや日時の表示を一切できます。
- ・ [ビデオ出力]: 接続するテレビに合わせた画面比 (16:9 または 4:3) に設定します。
- ・ [HDMI 出力]: テレビの HDMI 端子に接続するときに、本機の HDMI ミニ端子の出力を設定します。
- ・ [HDMI 機器制御]: HDMI CEC 規格に対応するテレビと連動します。

- ・ 詳しい設定内容については、Web ユーザーガイドをご覧ください。
- ・ メニューの使いかたは、p. 30 をご覧ください。

準備する

撮影する

再生する

保存する

その他

撮影時間/枚数の目安

動画の撮影可能時間の目安

画質	内蔵 メモリー	SDHC/SDXC カード					
		32 GB	4 GB	8 GB	16 GB	32 GB	64 GB
UXP	2 時間 40 分	20 分	40 分	1 時間 20 分	2 時間 40 分	5 時間 40 分	11 時間 30 分
XP	3 時間 40 分	30 分	1 時間	1 時間 50 分	3 時間 50 分	8 時間 10 分	16 時間 20 分
EP	13 時間 30 分	1 時間 40 分	3 時間 30 分	7 時間	14 時間	28 時間 50 分	57 時間 50 分

- 撮影可能時間は目安のため、上記時間よりも増減することがあります。

静止画の撮影可能枚数の目安(単位:枚)

画像サイズ	内蔵 メモリー	SDHC/SDXC カード				
		32 GB	4 GB	8 GB	16 GB	32 GB
4096x3072 (12M)(4:3)	4000	500	1000	2000	4100	8500
2528x1896 (4.7M) (4:3)	9999	1300	2700	5400	9999	9999
1824x1368 (2.4M)(4:3)	9999	2600	5300	9999	9999	9999
1920x1080 (2M)(16:9)	9999	3100	6400	9999	9999	9999
640x480 (0.3M)(4:3)	9999	9999	9999	9999	9999	9999

- 動画撮影中に静止画を撮影したとき、および撮影済みの動画から静止画を切り出したときは、1920 x 1080 のサイズで保存されます。

撮影時間の目安(バッテリー使用時)

バッテリー	実撮影時間	連続撮影時間 (最大撮影時間)
BN-VG109(付属)	40分	1時間
BN-VG119	1時間 10分	2時間 10分
BN-VG129	1時間 50分	3時間 20分
BN-VG138	2時間 25分	4時間 25分

- [ライト]が[切]、[モニター明るさ]が[3] (標準)のときの値です。
- 実撮影時間は撮影、撮影停止、電源の入/切、ズーム動作などを繰り返した場合の撮影時間です。実際には、これよりも短くなることがあります。(撮影予定時間の約3倍分を用意することをおすすめします)
- 撮影環境や使用方法によって、撮影時間は変化します。
- 十分に充電しても、撮影時間が短くなったときはバッテリーの寿命です。(新しいものに交換してください)

準備
する

撮影
する

再生
する

保存
する



その他

困ったときは

困った時には修理を依頼する前に以下の手順でご確認ください。

- 1 以下の「こんなときは…」をご覧ください。
- 2 Web ユーザーガイドの「困ったときは」をご覧ください。
使いかたで困ったときも Web ユーザーガイドに詳しい説明が記載されています。
• <http://manual3.jvckenwood.com/index.html/>
- 3 ホームページで最新の製品 Q&A 情報をご覧ください。
• <http://www3.jvckenwood.com/dvmain/support/index.html>
- 4 本機はデジタル機器のため、静電気や妨害ノイズによりエラー表示や正常に動作しないことがあります。その場合は、以下の手順で本機をリセットしてください。
 - ① 電源を切る。(液晶モニターを閉じる)
 - ② 電源(バッテリーとACアダプター)をいったん取りはずし、再度接続して液晶モニターを開くと、本機の電源が入ります。
- 5 上記確認で解決しない場合や不具合がある場合は、お買い上げ店、または弊社カスタマーサポートセンター(p. 42)にお問い合わせください。

こんなときは…

	こんなときは	ここを確かめてください	参照ページ
電源	画面を閉じると CHARGE ランプが点灯する	• バッテリーの充電中です。	p. 9
撮影	撮影できない	•  /  ボタンを確認してください。 • 画面の  ボタンをタッチして撮影モードにしてください。	p. 11 p. 12
	自動的に撮影が停止した	• 電源を切り、しばらく経ってから電源を入れてください。(本機の温度が上がると、回路の保護のため自動的に停止します。) • 12 時間連続撮影すると撮影が停止します。	-
	インテリジェントオートで正しく撮影できない	• 複数の光源がある場所など、撮影状況によっては、インテリジェントオートで明るさやフォーカスが正しく調整できないことがあります。このようなときは、マニュアルで調整してください。	-
再生	音や映像が途切れる	• シーンとシーンのつなぎ部分で途切れることがあります。故障ではありません。	-
その他	内蔵チルトスタンドがはずれた	• 破損防止のためスタンドに一定以上の負荷がかかると外れる設計になっています。	p. 8

こんなときは		ここを確かめてください	参照ページ
その他	充電中、ランプが点灯しない	<ul style="list-style-type: none"> バッテリー残量を確認してください。(バッテリーが満充電されていると、ランプが点灯しません。) 低温や高温の環境で充電しているときは、許容動作温度の範囲内の環境で充電してください。(範囲外の環境では、バッテリー保護のため充電を中止することがあります。) 	p. 9
	CHARGE ランプと POWER/ACCESS ランプが点滅して操作できない	<ul style="list-style-type: none"> 液晶モニターを閉じたあと、電源(バッテリーと AC アダプター)をいったん取りはずし、再度接続したあとに液晶モニターを開いて電源を入れてください。解決しない場合は、お買い上げの販売店または JVC ケンウッドカスタマーサポートセンターにお問い合わせください。 	-
	本機が熱くなる	<ul style="list-style-type: none"> 故障ではありません。(長時間使用すると、本機が多少熱くなることがあります。) 	-

こんな表示がでたら…

こんな表示がでたら		ここを確かめてください	参照ページ
内蔵メモリーへ記録できませんでした/ カードへ記録できませんでした	<ul style="list-style-type: none"> 本機の電源を入れ直してください。 上記の操作で解決しないときは、バックアップをとってから、[セットアップ]メニューの[メモリーフォーマット]または[SDフォーマット]を実行してください。(データはすべて消えます。) 	-	
撮影データが少ないため保存できません (撮影を続けますか?)	<ul style="list-style-type: none"> タイムラプス撮影で、実記録時間の表示が「0:00:00:17」以下のときに撮影を停止すると、動画を保存できません。 	-	
内蔵メモリーエラー/ カードエラー	<ul style="list-style-type: none"> 本機の電源を入れ直してください。 AC アダプターを取りはずし、SD カードを入れ直してください。 SD カードの端子の汚れを取り除いてください。 上記の操作で解決しないときは、バックアップをとってから、[セットアップ]メニューの[メモリーフォーマット]または[SDフォーマット]を実行してください。(データはすべて消えます。) 	-	

準備する

撮影する

再生する

保存する

その他

使用上のご注意

- 精密機械ですので、落下や振動・衝撃を与えないでください。
記録や再生ができなくなります。
- 本機を、直射日光や火などの過度な熱にさらさないでください。
内部の電池やバッテリーは、高温になると、破裂することがあります。
- 本機をタオルや布などで覆って使用しないでください。
- 撮影したデータはパソコンやDVDなどに保存してください。
データが失われた際、弊社では一切の責任を負いかねますので、パソコンやDVDなどに定期的に保存してください。3カ月に1回程度は保存することをおすすめします。
- 本機やパソコンの機能によるファイルの削除では本機の内蔵メモリーやSDカードのデータは完全には消去されません。本機を譲渡する際は本機の"メモリーフォーマット"および"工場出荷"を実行し、SDカードを譲渡する際は本機の"SDフォーマット"を実行、または市販のパソコン用データ消去ソフトを使ってデータを完全に消去することをおすすめします。また、廃棄の際は物理的に破壊することをおすすめします。
これらの作業はおお客様の責任において行ってください。万が一、個人データが漏洩した場合、当社は一切の責任を負いかねます。

抗菌効果について

本製品の一部を除く外装の塗装部品には銀系*1の抗菌コートを塗布しており、細菌の増殖を抑える効果*3があります。

抗菌箇所	試験方法	試験結果	抗菌方法
塗装部品*2	JIS Z 2801:2010に基づく	抗菌活性値 2.0 以上*3	抗菌剤を塗料に含有

試験依頼先 一般財団法人日本食品分析センター

試験成績書発行年月日 平成25年10月29日

試験成績書発行番号 第13087263001-01号

*1 カルシウム塩に銀を担持させたものを添加することで、塗膜に抗菌性能を持たせています。

*2 外観に使用される塗装、GZ-N5Wはホワイト/GZ-N5Pはピンク/GZ-N5Aはブルーの部分です。(ズーム/音量レバー、START/STOPボタン、ストラップホール等は抗菌箇所ではありません。)

*3 規定に定められた黄色ドウ球菌および大腸菌に対して抗菌活性値が2以上で抗菌効果が認められますが、全ての菌に対して抗菌作用を示すものではありません。

バッテリーの処分について

バッテリーを処分する際は、充電式電池リサイクル協力店へお持ちください。

安全のため、端子部にセロハンテープなどを貼ってください。

お問い合わせ:一般社団法人 JBRC <http://www.jbrc.net/hp/>



Li-ion

美しい環境維持にあなたも一役。リサイクルに協力しましょう。
使用済みの電池は廃棄しないで、充電式電池リサイクル協力店へご持参ください。

この装置は、クラスB情報技術装置です。この装置は、家庭環境で使用することを目的としていますが、この装置がラジオやテレビジョン受信機に近接して使用されると、受信障害を引き起こすことがあります。取扱説明書に従って正しい取り扱いをしてください。 VCCI-B

著作権について

- 録画・撮影・録音したもの、付属のソフトウェアで編集したものは、個人として楽しむほかは、著作権法上、権利者に無断で使用できません。特に音楽CDをBGMとするムービーを編集する場合は、音楽CDの複製と同様の制限が生じますのでご注意ください。
- 鑑賞・興行・展示物など、個人として楽しむ目的でも撮影を制限している場合がありますので、ご注意ください。
- 本製品は、AVC Patent Portfolio License に基づき、以下の用途にのみライセンスされています。
 - 1) 消費者が個人的かつ非営利目的で、MPEG-4 AVC 規格に準拠する動画(以下、AVC Video)を記録する場合
 - 2) AVC Video(消費者が個人的に非営利目的で記録したもの、またはMPEG LA より ライセンスを取得したプロバイダが記録したもの)を再生する場合詳細については、MPEG LA, LLC. のホームページをご参照ください。<http://www.mpegla.com>

イラスト・画面表示について

本書に描かれているイラスト・画面表示は、わかりやすくするために誇張・省略があります。また、改良のため予告なく変更されることがあります。

液晶画面について

- 表面を強く押ししたり強い衝撃を与えないでください。傷がついたり、割れる場合があります。
- 市販の反射防止フィルムや保護フィルムなどをお使いになれます。ただし、フィルムの厚みなどによっては、タッチパネルがスムーズに動かない場合や、多少画面が暗くなる場合があります。

他社製品の登録商標と商標について

- AVCHDとAVCHDロゴは、パナソニック株式会社とソニー株式会社の商標です。
- HDMI (High-Definition Multimedia Interface) と  は、HDMI Licensing, LLC の商標または登録商標です。● 本機はドルビーラボラトリーズからの実施権に基づき製造されています。
- Dolby, ドルビーとダブルD記号は、ドルビーラボラトリーズの商標です。● SDXC ロゴはSD-3C, LLCの商標です。
- Androidは、Google Inc.の商標および登録商標です。● Microsoft, Windows, Windows Vistaは、米国Microsoft Corporationの米国およびその他の国における商標または登録商標です。
- iMovie, iPhoneは、米国およびその他の国で登録された米国Apple, Inc.の商標です。● Intel Coreは、米国Intel Corporationの商標または登録商標です。● QRコードは(株)デンソーウェブの登録商標です。● その他、記載している会社名、製品名は各社の商標または登録商標です。なお、本文中では、TMマークと®マークを明記していません。

準備する

撮影する

再生する

保存する

その他

仕様

電源

AC アダプター使用時: DC 5.2 V、
バッテリー使用時: DC 3.6 V

消費電力

2.8 W ([モニター明るさ]が[3] (標準)の場合)
定格消費電力: 1A

外形寸法(mm)

47 x 56 x 86 (幅×高さ×奥行き)

質量

約 150 g (本体のみ)
約 180 g (付属バッテリー含む)

動作環境

許容動作温度: 0°C ~ 40°C、
許容保存温度: -20°C ~ 50°C、
許容相対湿度: 35% ~ 80%

映像素子

1/2.3 型 1276 万画素
(裏面照射 CMOS)

撮像エリア(動画)

AVCHD モード
92 万~427 万画素(手ぶれ補正: 切、
ダイナミックズーム: 入)

撮像エリア(静止画)

324 万~479 万画素(4:3)
243 万~359 万画素(16:9)

レンズ

F1.6 ~ F2.0, f=3.33 mm ~ 33.3 mm
動画
35 mm カメラ換算: 29.4mm~
633mm
静止画
35 mm カメラ換算: 29.4mm~
294mm(4:3)
35 mm カメラ換算: 32.0mm~
320mm(16:9)

ズーム(動画)

光学ズーム: ~ 10 倍
ダイナミックズーム: ~ 22 倍
デジタルズーム: ~ 200 倍

ズーム(静止画)

光学ズーム: ~ 10 倍

動画記録方式(AVCHD)

AVCHD 規格準拠
映像: AVC/H.264
音声: Dolby Digital (2ch)

静止画記録方式

JPEG 準拠

記録メディア

内蔵メモリ
SD/SDHC/SDXC カード(市販)

時計用電池

二次電池

仕様および外観は、改良のため予告なく変更することがあります。

■ 製品についてお困りのことがありましたら・・・

ホームページ情報

製品に関するQ&A、メールによる問い合わせなどは
ビデオカメラサポート情報
<http://www3.jvckenwood.com/dvmain/support/>

付属ソフトEverio MediaBrowserのご相談

ピクセラユーザーサポートセンター

 **0120-727-231** (受付時間 10:00~18:00
・年末年始、祝日、休業日を除く
・電話番号および受付時間が変更になる場合があります。)
携帯電話をご利用の場合 フリーダイヤル、ナビダイヤルがご利用できない場合
 **0570-064-246** FAX **06-6633-2992** (24時間受付)
ホームページ <http://www.pixela.co.jp/oem/jvc/mediabrowser/j/>



取扱い方法などのご相談

JVCケンウッドカスタマーサポートセンター
にご相談ください。

アフターサービスのご相談

お買い上げの販売店、またはJVCケンウッド
カスタマーサポートセンターにご相談ください。

JVCケンウッドカスタマーサポートセンター

 **0120-2727-87** (月曜～金曜 9:30～18:00
土曜 9:30～12:00、13:00～17:30
・日曜祝日、弊社休業日を除く
・電話番号および受付時間が変更になる場合があります。)
2011年4月から名称および
電話番号が変更になりました。
● 電話番号を良くお確かめの上、おかけ間違いのないようご注意ください。
● 携帯電話・PHS・一部のIP電話などからは  **045-450-8950**

ご相談窓口における個人情報のお取り扱い

株式会社JVCケンウッドおよびその関係会社は、お客様の個人情報やご相談内容を、ご相談への対応や修理、その確認などのために利用し、その記録を残すことがあります。また、個人情報を適切に管理し、修理業務等を委託する場合や正当な理由がある場合を除き、第三者に提供しません。お問い合わせは、ご相談された窓口にご連絡ください。

株式会社 JVCケンウッド

〒221-0022 神奈川県横浜市神奈川区守屋町 三丁目 12番地

日本ビクター、ケンウッド、J&Kカーエレクトロニクス、JVCケンウッドの4社は合併し、株式会社JVCケンウッドになりました。

保証とアフターサービス

修理を依頼される場合（持込修理）

「困ったときは」(P.36) にしたがって、まずはご確認ください。
ご確認後、なお異常があるときは、電源を切り、必ずACアダプターを取りはずしてから、お買い上げの販売店にご連絡ください。

ご連絡いただきたい内容

1. 品名：ビデオカメラ
2. 型名：表紙参照
3. お買い上げ年・月・日
4. 故障の状況
5. ご住所・お名前・電話番号

■ 保証期間中は

保証書の規定にしたがって販売店にて修理させていただきます。

■ 保証期間が過ぎているときは

修理すれば使用できる場合は、ご希望により有料修理させていただきます。

性能部品の保有期間

当社は性能部品を製造打ち切り後、8年間保有しています。性能部品とは、その製品の機能を維持するために必要な部品です。
なお、当社の判断で本体の交換や再生部品を使用させていただく場合があります。

次のような場合は保証期間内でも有料修理にさせていただきます。

- (1) 本書のご提示がない場合
- (2) お買い上げ年月日、お買い上げ販売店名が確認できない場合
- (3) ご使用上の誤り、および不当な修理や改造による故障および損傷
- (4) お買い上げ後の輸送、移動、落下などによる故障および損傷
- (5) 火災、地震、風水害、雷その他の天災地変、虫害、塩害、公害ガス害（硫化ガスなど）や異常電圧、指定以外の使用、電源（電圧・周波数）による故障および損傷
- (6) 不具合の原因が本製品以外（外部要因）による場合
- (7) 一般家庭用以外（例えば業務用等への長時間使用および車両、船舶への搭載）に使用された場合の故障および損傷

サービス窓口

下記URLをご覧ください。
<http://www3.jvckenwood.com/support/hrepair.html>

免責事項

- 本機や付属品、SDカードの万一の不具合により、正常に録画や録音、再生ができない場合、内容の補償についてはご容赦ください。
- 商品の不具合によるものも含め、いったん消失した記録内容（データ）の修復などはできません。あらかじめご了承ください。
- 万一、データが消失してしまった場合でも、当社はその責任を負いかねます。あらかじめご了承ください。
- 品質向上を目的として、交換した不良の記録媒体を解析させていただく場合があります。そのため、返却できないことがあります。

準備する

撮影する

再生する

保存する

その他

ビデオカメラ保証書

持込修理

型名		GZ-N5-A/-P/-W		製造番号	
お客様	お名前	ふりがな			
	ご住所	様			
		□□□-□□□□	電話 ()		-
お買い上げ年月日			保証期間	お買い上げ日から	
年	月	日		本体 1年間	
お買い上げ店		住所・店名・電話			

お客様へのお願い

- 本書にお買い上げ年月日、お買い上げ販売店名が押印されていない場合は、購入日の確認出来る書類（シールやレシート等）の添付でもかまいませんので、大切に保管してください。
- 本書をご提示いただく場合は、お手数ですが、お買い上げ商品の製造番号(S/N番号)、お客様のお名前、ご住所の記入をお願い致します。
- 本書は再発行いたしませんので、紛失しないように大切に保管してください。

保証の規定につきましては、裏面をご確認ください。

- この保証書は本書に明示した期間、条件のもとにおいて無料修理をお約束するものです。この保証書によって（株）JVCケンウッドおよびそれ以外の事業者に対するお客様の法律上の権利を制限するものではありません。
- 本書は日本国内においてのみ有効です。This warranty is valid only in Japan.

株式会社 JVCケンウッド

〒 221-0022 神奈川県横浜市神奈川区守屋町 三丁目 12番地



C4G 0214TTH-SW-VM