

BSチューナー内蔵  
S-VHSビデオカセットレコーダー  
型名 **HR-VX5**

## S-VHS VIDEO CASSETTE RECORDER

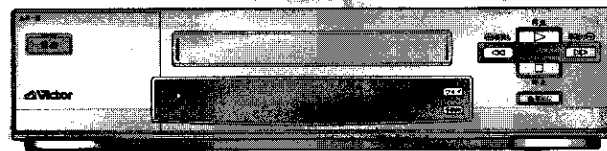

# HR-VX5

- お買い上げいただき、ありがとうございます。
- ご使用前にこの「取扱説明書」をよくお読みのうえ、正しくお使いください。そのあと保証書と一緒に大切に保管し、必要なときにお読みください。
- 製造番号は品質管理上重要なものです。お買い上げの際は製造番号が記載されているか、またその製造番号と保証書に記載されている製造番号が一致しているか、お確かめください。

 **TIME SCAN**

**VIDEO** *Plus+*

**S VHS BS**

# 安全上のご注意

## ご使用の前にお読みください。

### 絵表示について

製品を安全に正しくお使いいただき、あなたや他のひとびとへの危害や財産への損害を未然に防止するために、いろいろな絵表示をしています。内容をよく理解してから本文をお読みください。

### 警告

この表示のある内容を見逃して、誤った取り扱いをすると、人が死亡または重傷を負う可能性が想定される内容を示しています。

### 注意

この表示のある内容を見逃して、誤った取り扱いをすると、人が傷害を負う可能性が想定される内容、および物的損害のみの発生が想定される内容を示しています。

△ 絵表示は、注意（警告を含む）が必要であることをお知らせしています。

例)  は「指をはさまれないように注意」

⊘ 絵表示は、禁止行為であることをお知らせしています。

例)  は「分解禁止」

● 絵表示は、お守りいただく行為であることをお知らせしています。

例)  は「電源プラグをコンセントから抜くこと」



※ビデオ本体やリモコンなどのイラストは、実際の商品と形状が異なる場合があります。

## 異常が発生したとき

煙が出ている、へんなにおいがするときなどは、電源プラグを抜く

- 販売店に修理を依頼してください。
- そのまま使用すると、火災や感電の原因となります。
- お客様ご自身による修理は危険です。絶対におやめください。

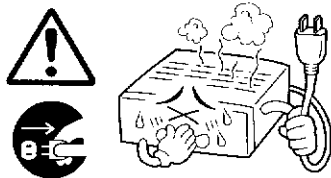

内部に水や異物が入ったときは、電源プラグを抜く

- 販売店に連絡してください。
- そのまま使用すると、火災や感電の原因となります。
- お客様ご自身による修理は危険です。絶対におやめください。

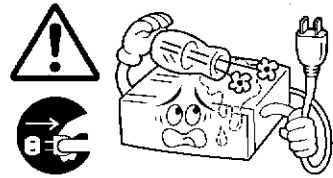

落としたり、キャビネットが壊れたときなどは、電源プラグを抜く

- 販売店に修理を依頼してください。
- そのまま使用すると、火災や感電の原因となります。
- お客様ご自身による修理は危険です。絶対におやめください。

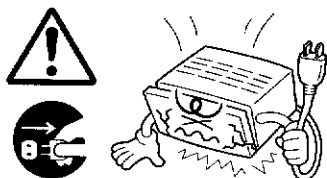

電源コードが傷んだときは、電源プラグを抜く

- 販売店に修理を依頼してください。
- 芯線が露出していたり、断線したままで使用すると、火災や感電の原因となります。

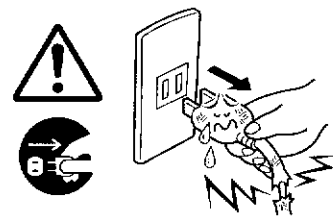

# 警告

## おやめください

### 不安定な場所に置かない

- ぐらついた台の上や傾いた所には置かないでください。
- 落ちたり、倒れたりして、けがの原因となります。

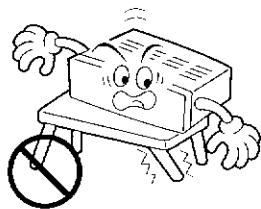

### 指定の電源電圧 (AC100V) 以外で使用しない

- 火災や感電の原因となります。



### 電源コードを傷つけない

- 火災や感電の原因となります。
- 次のようなことをすると、傷つく原因となります。ご注意ください。  
加工する、無理に曲げる、ねじる、引っ張る、  
重いものをのせる、熱器具に近づける

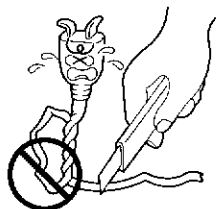

### 内部に物を入れない

- 通風孔やカセット出し入れ口などから、金属類や燃えやすいものなどを入れないでください。
- 火災や感電の原因となります。
- 特にお子様にご注意ください。

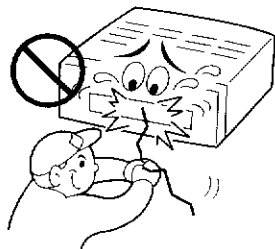

### キャビネットをはずすなど、分解や改造はしない

- 火災や感電の原因となります。
- お客様ご自身による点検・整備・修理は危険です。絶対おやめください。
- 内部の点検・整備・修理は販売店に依頼してください。

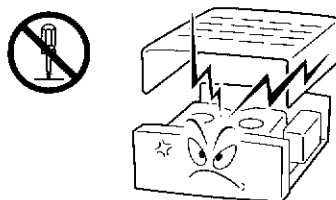

### ぬらさない

- 火災や感電の原因となります。
- 風呂場では使用しないでください。
- 雨天、降雪中、海岸、水辺で使用するときは、ご注意ください。
- 水などの入った容器（花瓶、植木鉢、コップ、化粧品、薬品など）は、こぼれたりしますので、機器の上に置かないでください。

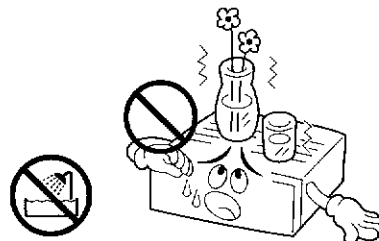

### 雷が鳴りだしたら、アンテナ線や電源プラグにはふれない

- 感電の原因となります。

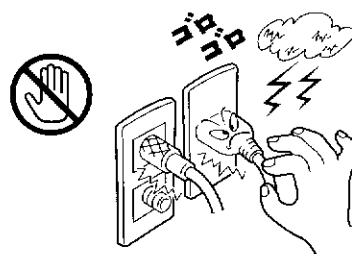

# 安全上のご注意 (つづき)



## おやめください

### 電源コードは、コードの部分を持って抜かない

- コードの部分を持って抜くと、コードが傷つき、火災や感電の原因となることがあります。
- プラグの部分を持って抜いてください。

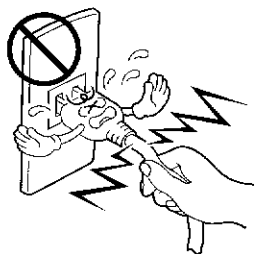

### ぬれた手で電源プラグを抜き差ししない

- 感電の原因となることがあります。

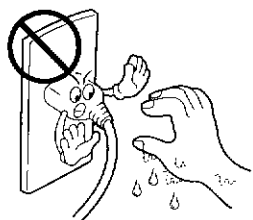

### 上に重い物を置かない

- バランスがくずれて、倒れたり落下して、けがの原因となることがあります。

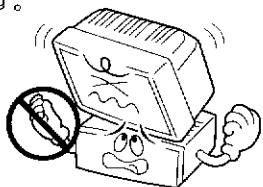

### 通風孔をふさがない

- 内部に熱がこもり、火災の原因となることがあります。
- 次のような使いかたはしないでください。
  - ・押し入れや専用ラック以外の木箱など、風通しの悪い狭い所に押し込む
  - ・テーブルクロスを掛けたり、じゅうたんや布団の上に置く

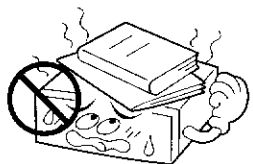

### 上にのらない

- 倒れたりこわれたりして、けがの原因となることがあります。
- 特にお子様にご注意ください。

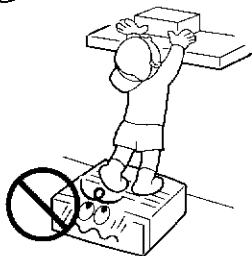

### 次のような所には置かない

- ・湿気やほこりの多い所
- ・調理台や加湿器のそばなど、油煙や湯気の当たる所
- ・熱器具の近くなど
- 火災や感電の原因となることがあります。

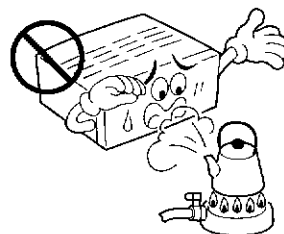

### カセットの出し入れ口に手を入れない

- 手をはさまれて、けがをする原因となることがあります。
- 特にお子様にご注意ください。

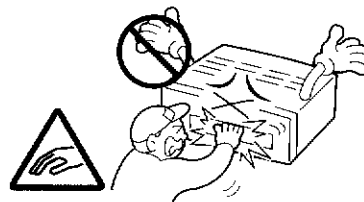

### 指定以外の電池は使わない

- 電池の破裂や液漏れにより、火災・けがや周囲をよごす原因となることがあります。
- また、種類が異なる電池や、新しい電池と一度使用した電池を混ぜて使わないでください。

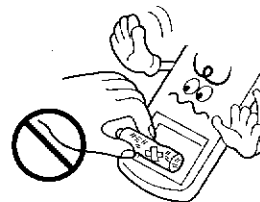

### 電池の金属部分をショートさせない

- 電池が使用できなくなったり、火災やけがの原因となることがあります。

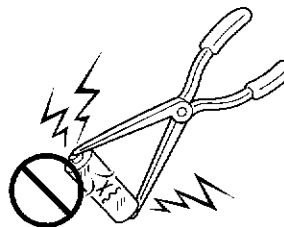

# ⚠ 注意

## お守りください

### お手入れするときは、電源プラグを抜く

- 電源が「切」でも機器に電気が流れていますので感電の原因となることがあります。

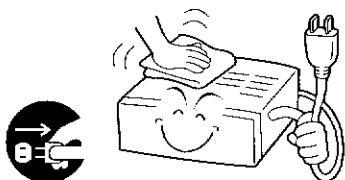

### 長期間使用しないときは、電源プラグを抜く

- 電源が「切」でも機器に電気が流れていますので、安全のためにお守りください。

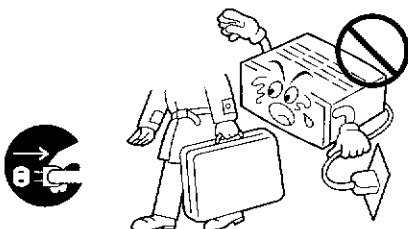

### 移動するときは、電源プラグや接続コード類をはずす

- 接続したまま移動すると、コードが傷つき、火災や感電の原因となることがあります。
- カセットテープも取り出しておいてください。

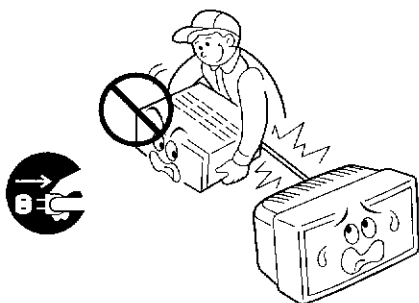

### 電池を入れるときは、極性表示(プラス⊕とマイナス⊖の向き)に注意する

- 機器の表示通りに正しく入れてください。
- 間違えると、電池の破壊、液漏れにより、火災・けがや周囲をよごす原因となることがあります。

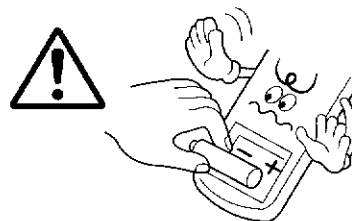

### 1年に一度は内部の点検を販売店に依頼する

- 内部にほこりがたまったら、長い間掃除をしないで使用し続けると、火災や故障の原因となることがあります。
- 湿気の多くなる梅雨期の前に点検をすると、より効果的です。
- 費用については、販売店にご相談ください。

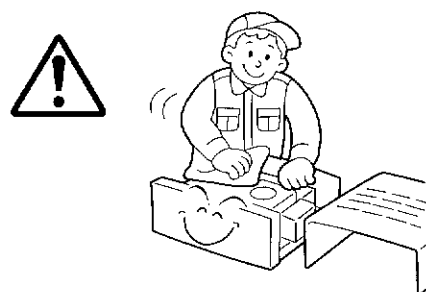

# 使用上のご注意

## ご使用前にお読みください。

### 大切な録画の前に

- テレビ放送や録画物などから録画したものは、個人として楽しむなどのほかは、著作権法上、権利者に無断で使用できません。
- 大切な録画の場合は、必ず事前に試し撮りをし、正常に録画・録音されていることを確かめてください。
- 万一、本機およびビデオカセットテープ等の不具合により、正常に録画・録音や再生できなかった場合の内容の補償についてはご容赦ください。

### 大切な記録を消さないために

- 大切な録画済みテープは、誤消去を防ぐため、つめ（誤消去防止用）を折って取り除いてください。
- ふたたび録画するときは、セロハンテープを二重に貼ってください。
- 録画のしかたは、本体とリモコンで異なります。ご注意ください。

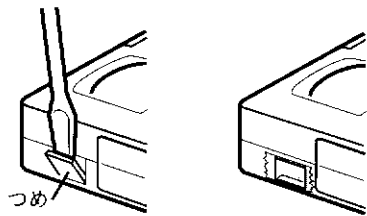

## きれいな画面でご覧いただくために（クリーニングテープ）

- 本機には、オートヘッドクリーニング機構が付いていますが、長い間ご使用になるうちにザラザラした画面になることがあります。このようなときは、別売の「クリーニングカセット」でビデオヘッドを掃除してください。

### ■こんな症状になったら

- テープを再生すると、ザラザラした画面になる
- 映像が不鮮明、または映らない



こんなときは

- 乾式のクリーニングカセットTCL-3Fを使って、ビデオヘッドをクリーニングしてください。



### ■ヘッドの汚れの原因

- 高温・多湿（梅雨時期など）
- 空気中のほこり

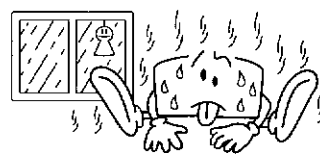

- テープの傷、汚れ

- 長時間の使用など

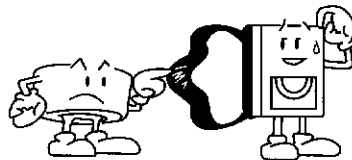

- クリーニングカセットを使っても正常な画面にならないときは、お買い上げの販売店、またはお近くのビクターサービス窓口（91 ページ）にご相談ください。

## つゆつきにご注意ください

### ■つゆつきとは

よく冷えたビールをコップにつぐと、コップのまわりに水滴が付きます。この状態を「つゆつき」（または結露）といいます。

### ■つゆつきが発生すると

ビデオ内部のヘッドドラムに水滴が付き、それにテープが張り付いて、テープやビデオを傷めてしまいます。

### ■次のようなときにつゆつきになりやすいので、ご注意ください。

- ・ビデオを、寒いところから暖かい部屋に移動したとき
- ・急に部屋を暖房したとき
- ・エアコンなどの冷風が直接当たるところ
- ・湿気の多いところ

### ■つゆつきになりそうなときは、あらかじめビデオの電源を入れておくと、内部の熱で発生しにくくなります。

### ■再生ができないなどの症状が出たら、つゆつきの可能性があります。ビデオの電源を入れて数時間待ってからご使用ください。

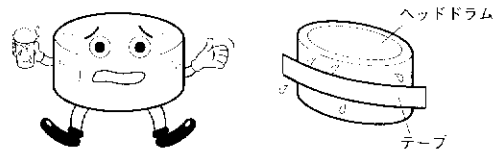

## アンテナは

### ■妨害電波をさけるために、電線や道路などからなるべく離してください。

### ■風雨にさらされているので、定期的に点検・交換することをおすすめします。

### ■アンテナ線には、良好な映像を得るために、同軸ケーブルを使用することをおすすめします。

### ■アンテナ工事には、技術と経験が必要ですので、販売店にご相談ください。

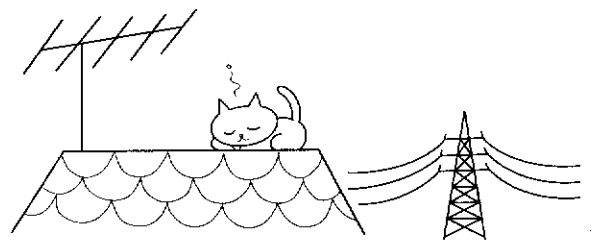

## 長時間ご使用にならないときは

長時間使用しないと機能に支障をきたす場合がありますので、時々電源を入れて、動作させてください。

## ビデオカセットテープは

### ■ビデオカセットは **SMIS**、**VHS** タイプをお使いください。

### ■録画済みテープに新しく録画するときは、前に録画されたものは消されます。

### ■ビデオカセットテープは、裏返しでは使えません。

### ■ビデオカセットテープのふたを開けたり、分解したり、テープに直接触れることはしないでください。

### ■テープを走行させないで、何度も出し入れしないでください。テープに傷を付けることがあります。

### ■使用後は、テープを始めまで巻き戻しておいてください。

## ビデオカセットテープの保管は

### ■次のような所はさけて保管してください。

- ・湿気やほこりの多いところ、カビの発生しやすいところ
- ・直射日光が当たるところやストーブの近く
- ・磁気の発生するところ

### ■落としたり衝撃を与えないでください。

### ■テープの巻き取りにむらがあるとテープを傷めます。きれいに巻き直してください。

### ■ケースに入れて、立てて保管してください。

## キャビネットのお手入れは

### ■キャビネットや操作パネルの汚れは、柔らかい布で軽くふき取ってください。汚れのひどいときは、水でうすめた中性洗剤にひたした布をよく絞ってふき取り、かわいた布で仕上げてください。ご使用の際は、その注意書にしたがってください。

### ■シンナー、ベンジンなどは使用しないでください。傷んだり、塗料がはがれたりすることがあります。

### ■殺虫剤などの揮発性のものをかけないでください。

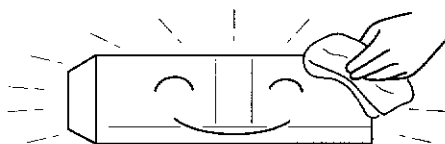

# 主な特長

□内の数字が参照ページです。

- 特殊再生時、画面にノイズがなく音声聞ける  
**タイムスキャン** ..... (58)
- 地域番号を入力するだけでチャンネルを自動設定する  
**地域番号チャンネルプリセット**... (35)
- コンセントを差し込むだけで時計を表示する  
**1年間バックアップ時計** ..... (52)
- 1日3回時報に合わせて時計を自動調整  
**ぴったりクロック** ..... (53)
- ワイドテレビで拡大された画面の輪郭を強調する  
**くっきりワイドボタン** ..... (78)
- 電話のプッシュホン感覚で簡単に録画予約できる  
**Gコード予約**\* ..... (66)
- 標準モードでタイマー録画中、録画切れを防ぐ  
**ぴったり録画** ..... (72)
- CM部分を自動的に早送り再生する  
**オートCMスキップ** ..... (59)
- いつでもボタン1つで衛星放送が見られる  
**BSオレンジボタン** ..... (64)
- TV12チャンネルボタンで他社製テレビも操作できる  
**テレビリモコン** ..... (17)

\*Gコードシステムはジェムスター社のライセンスに基づいて生産しております。

## 付属品

本機の付属品をお確かめください。

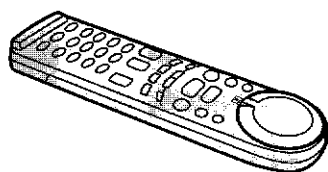

リモコン



単4乾電池 (2本)  
(リモコン動作確認用)

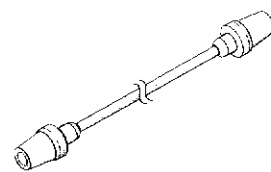

アンテナコード (1.2m)

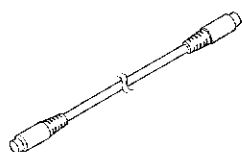

S映像コード (1.2m)

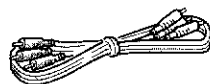

映像/音声コード (1.2m)

## この取扱説明書の見かた

各ページの操作がリモコンまたは本体のどちらで操作できるか左上にイラストでお知らせしています。

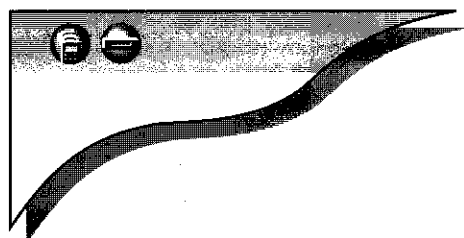

リモコンで操作できます。



本体で操作できます。



## ビデオの設置は どなたがしますか

この取扱説明書は大きく準備編と操作編とに分かれています。  
 ●アンテナの接続・チャンネルの設定・時計合わせなどの設定がすでにお済みの方は、はじめに→操作編→その他の順にお読みください。  
 ●ご自分で接続・設定をされる方は、はじめから順にお読みください。

### 最初にお読みください

各部のなまえ・本体前面	10
・本体表示窓	12
・本体背面	13
・リモコン	14
リモコンの準備	16
画面表示	18

はじめに

### ご自分で設置される場合 準備編からお読みください

- アンテナやテレビと接続します
- チャンネルの設定をします
- 時計を合わせます

アンテナ・ビデオ・テレビの接続	22
BSアンテナの接続	26
BSデコーダとの接続	28
MUSE-NTSCコンバーターとの接続	30
関連システムとの接続	32
<b>受信チャンネル設定</b>	<b>34</b>
Gコード予約の準備(ガイドチャンネル設定)	48
<b>時計合わせ</b>	<b>52</b>

接続

準備編

設定

### 接続・設定が済んでいる場合 操作編からお読みください

- ビデオテープを見ます
- テレビ番組を録画します
- タイマー予約をします
- ビデオテープのコピーを作ります

カセットの出し入れ	54
ビデオとテープの互換性について	55
<b>ビデオテープを再生する</b>	<b>56</b>
タイムスキャン	58
<b>テレビ番組を録画する</b>	<b>61</b>
衛星放送を見る	64
<b>タイマー予約[Gコード予約]</b>	<b>66</b>
タイマー予約[通常予約]	68
タイマー予約[確認/取消し/変更]	70
タイマー予約[ぴったり録画]	72
タイマー予約[こんなときは]	73
番組の頭出し	74
聞きたい音声を選ぶ	76
再生画面の調節	78
テープのコピー[ダビング]	81
ワイドクリアビジョン放送を楽しむ	84

基本的な使い方

操作編

便利な使い方

故障かな?と思ったら	86
仕様	88
索引	89
保証とアフターサービス	90
ビクターサービス窓口	91

その他

# 各部のなまえ

□内のページで機能を説明しています。

## 本体前面

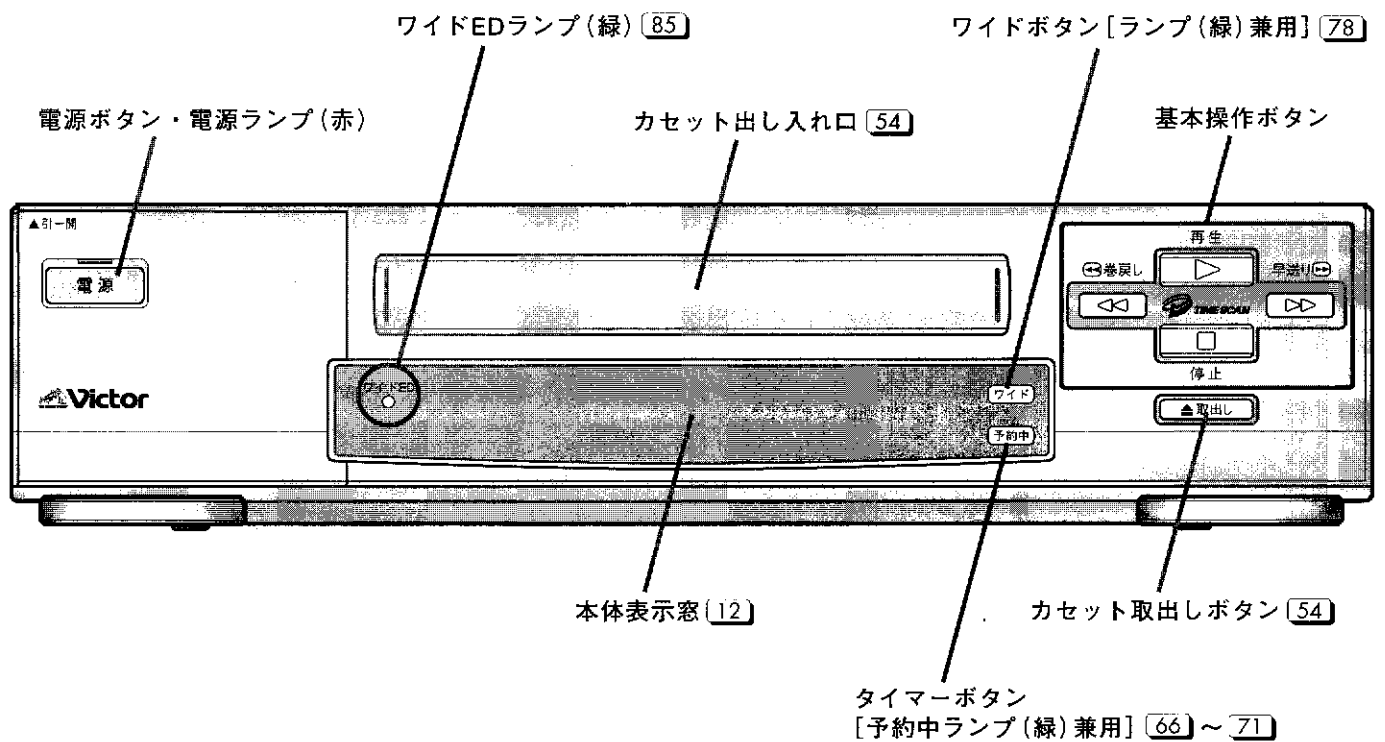

左側のフタの開けかた

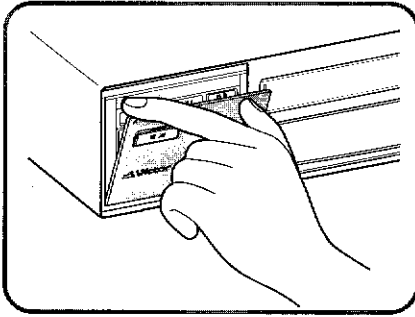

一時停止ボタン (57)

録画/ワンタッチタイマーボタン (61), (62)

ビデオチャンネル切換ボタン  
(トラッキング調節/垂直同期調節ボタン兼用 (80))

リモコン受信部 (16)

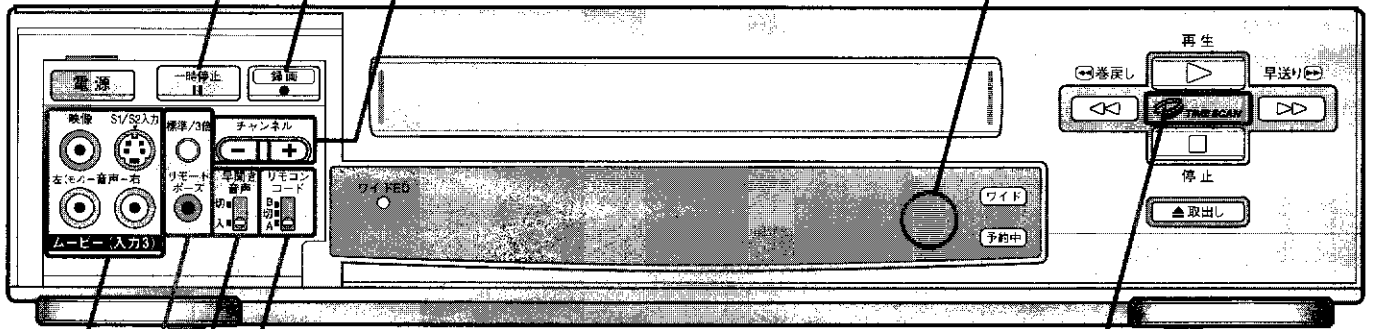

リモコンコード切換スイッチ (17)

早聞き音声スイッチ (60)

タイムスキャンランプ(橙) (58), (60)

標準/3倍ボタン (61)

リモートポーズ(入力)端子 (83)

ビデオムービー  
外部入力端子(入力3) (83)





# 各部のなまえ [リモコン]

 内のページで機能を説明しています。

## 基本操作面

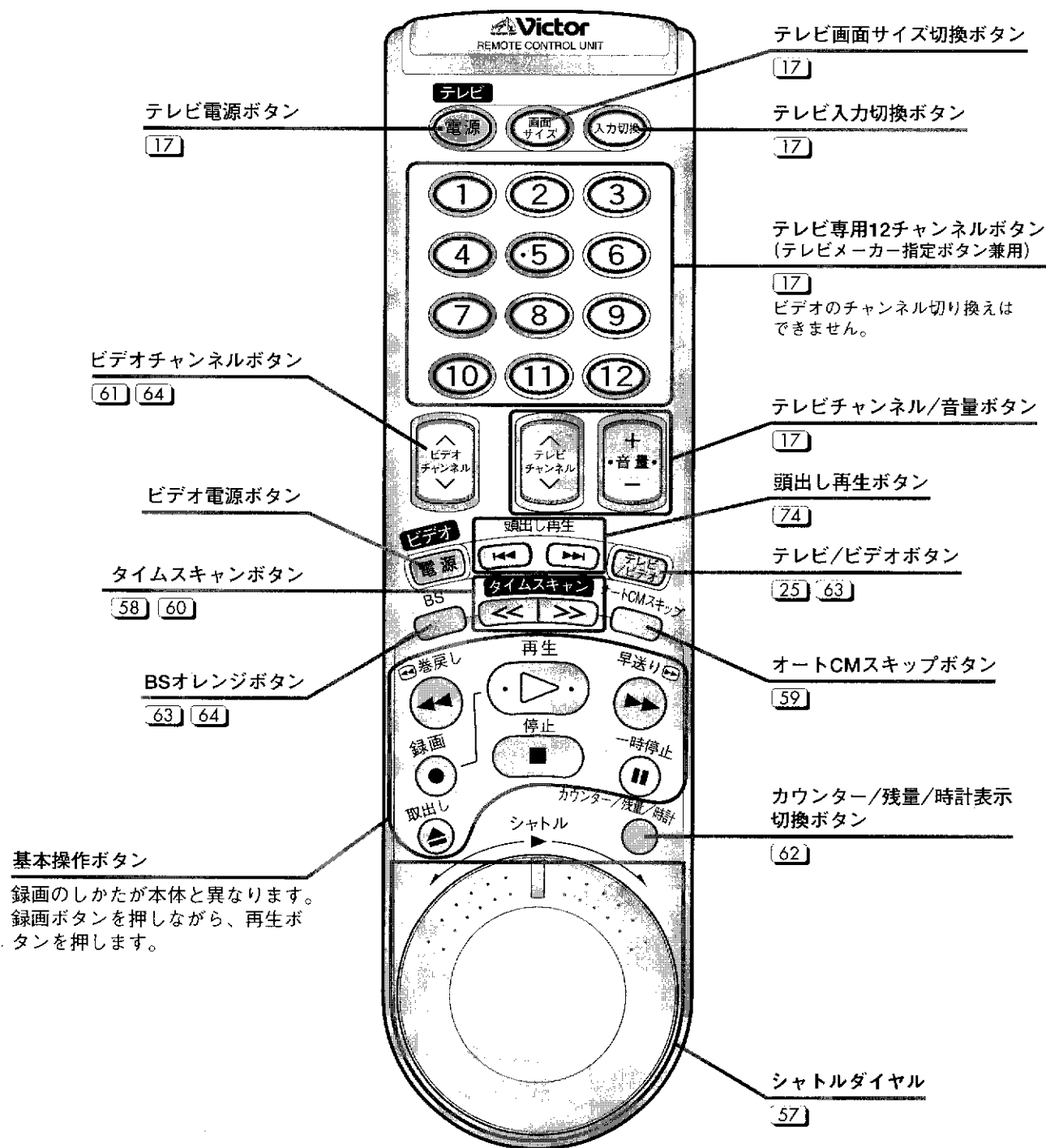

タイマー操作面

リモコン表示窓

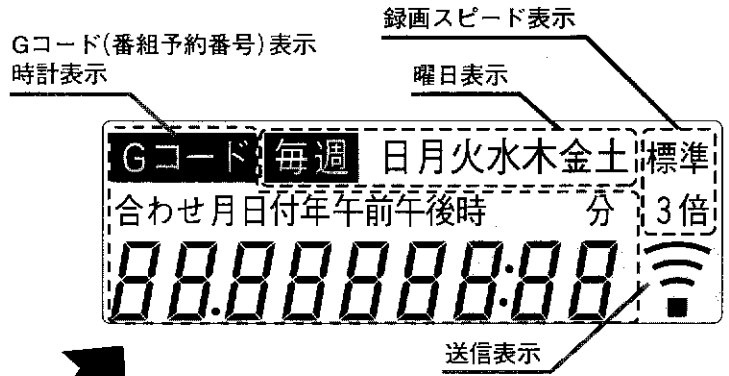

取消しボタン  
/カウンターリセットボタン  
/チャンネルスキップボタン  
70 56 43

時計合わせボタン  
52

BS音声の  
TV/独立切換ボタン  
64 65

リモコンコード  
切換スイッチ  
17

Gコード予約ボタン  
66  
数字ボタンでビデオの  
チャンネル切り換えは  
できません。

予約確認ボタン  
70

チャンネル記憶ボタン  
44 ~ 50

音声出力切換ボタン  
76 77

メニュー操作ボタン  
20

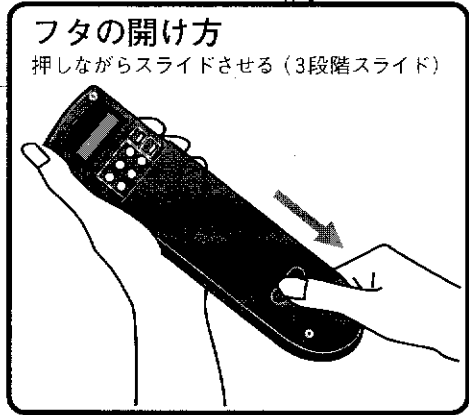



# リモコンの準備

## 乾電池の入れかた

●単4乾電池を2本入れます。

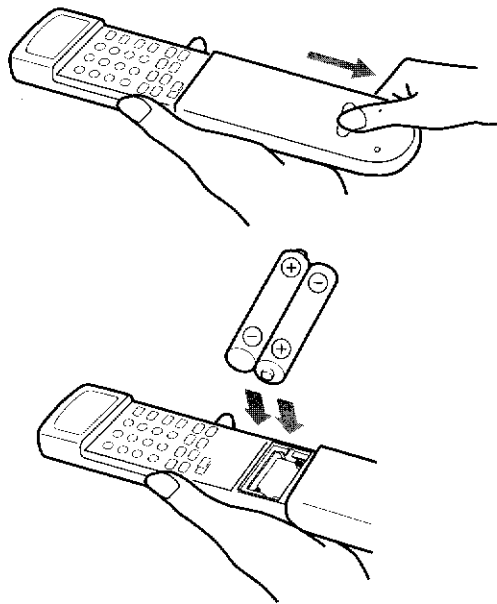

### ■乾電池についてのご注意

- 付属の乾電池は動作確認用です。
- 長時間ご使用にならないときは、リモコンから乾電池を取り出しておい

### ■乾電池交換の目安は

- リモコンの操作できる距離が短くなったり、リモコン表示窓が薄くな

## リモコンの向けかた

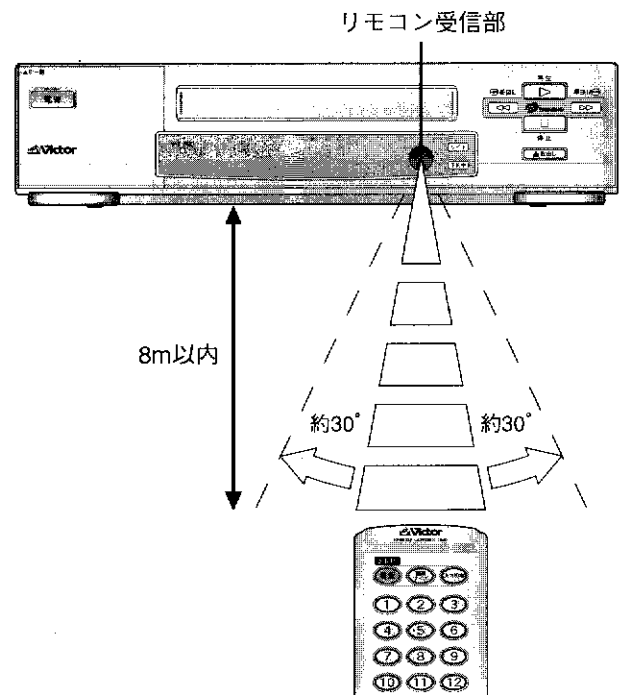

### ■乾電池を交換するときは

- 単4乾電池 (UM-4型) をご使用ください。
- 2本とも新しいものと交換してください。(使用済みのものを混ぜないで



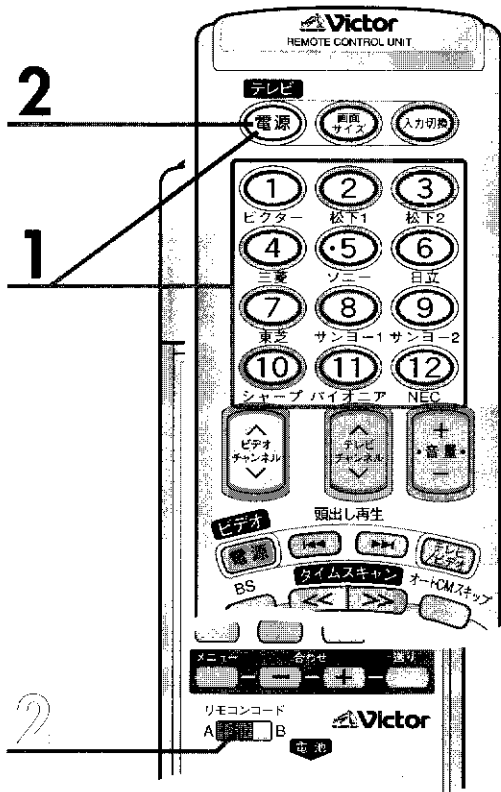

## ビクター以外のテレビを操作する

### TVマルチブランド対応

国内メーカー10社のテレビ操作（電源の入/切、チャンネル、音量、入力切替、画面サイズ切替）ができます。  
ご購入時は、ビクター製テレビの指定になっています。

**準備** テレビの主電源を「入」にしてください。

**1** リモコンの**テレビ電源ボタン**を押しながら、**メーカー指定ボタン**を押す  
●松下1、サンヨー1で動作しないときは2を設定してください。

**テレビ電源ボタン**を押し、テレビの電源が入/切するか確認する

**2** ●テレビのチャンネル、音量、入力切替、画面サイズ切替（ワイドテレビをお持ちの場合）も操作できるか確認してください。  
●フルサイズ、シネマサイズなど画面サイズの種類はテレビによって異なります。テレビの取扱説明書をご覧ください。

- メモ**
- まちがえたときは、もう一度設定し直してください。
  - 電池交換後、リモコン表示窓が 000 で点滅するときは、テレビのメーカー指定をやり直してください。
  - テレビによっては操作できないものや、特定のボタンだけ操作できないものがあります。
  - 使用するテレビによっては、選択できない画面サイズがあります。
  - リモコンのフタの裏側に「テレビメーカーの合わせ方」を載せていますので、ご利用ください。

## 本機のリモコンで2台のビクタービデオを操作する リモコンコード切替

ご購入時は、本体のリモコンコードが「A」になっていますので、リモコンも「Aコード」でお使いください。  
2台のビクタービデオをお使いになるときは、それぞれのリモコンコードを別のコード（A、B）にしてください。ビデオ操作するときに、2台が同時に同じ動きをすることはありません。

**1** ビデオ本体の**リモコンコード切替スイッチ**が**A**の場合

**2** リモコンの**リモコンコード切替スイッチ**も**A**にする

- Bコードにする場合は、本体もリモコンもBコードにします。
- リモコンで操作させたくないときは、本体のリモコンコード切替スイッチを「切」にしてください。

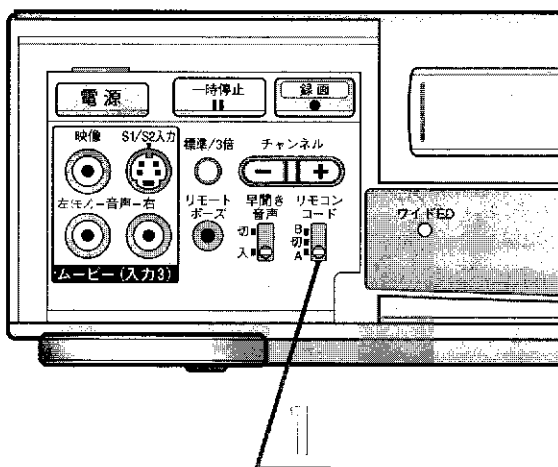

# 画面表示

テレビ画面に出る表示で動作が確認できます。    内の数字が参照ページです。

各操作ボタンを押すと、操作内容をテレビ画面に約5秒間表示します。

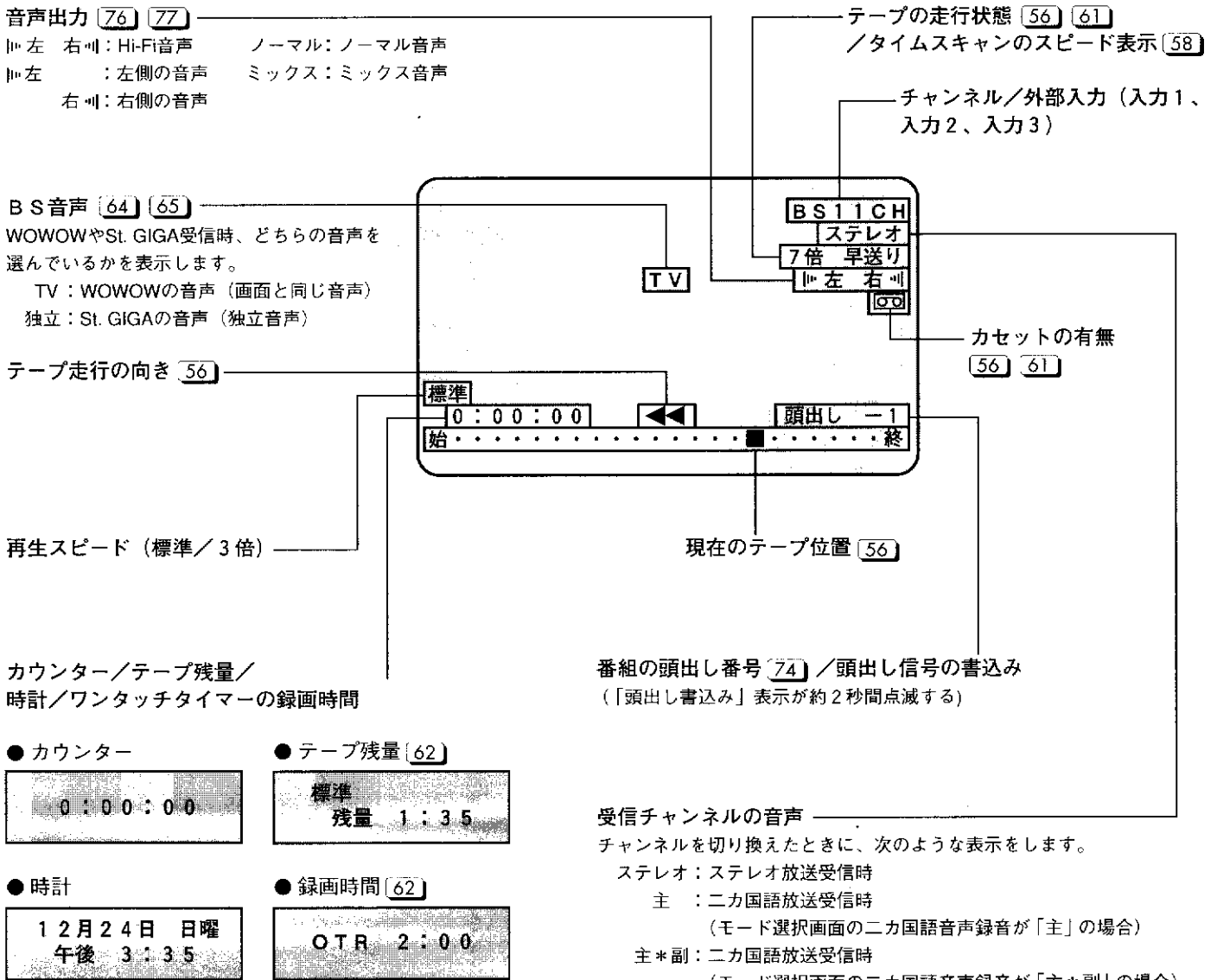

- BSチャンネル受信時の音声  
 受信チャンネル音声 (ステレオ、主、主\*副) の左側に、次のような表示をします。  
   TV: テレビ音声放送受信時  
   独立: 独立音声放送受信時  
   Bモード: Bモード音声放送受信時  
   デコーダ入力: スクランブル放送受信時  
       デコーダ入力を「入」にした場合 (65 ページ参照)  
       (ステレオなどの表示はしません)

# 画面表示を出したくないときは

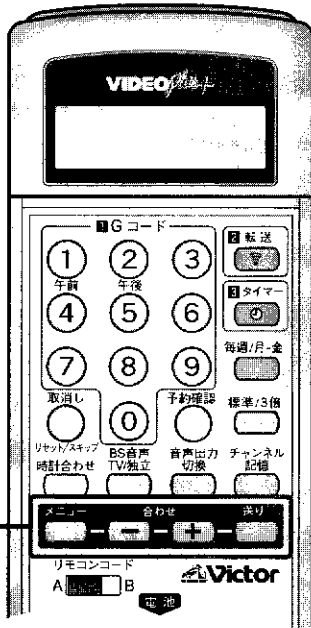

1~6

**準備** [24] [25] ページをご覧ください、テレビにビデオの画面が映るようにしてください。

**1** リモコンの  
**メニューボタン**を押す  
●メニュー画面を表示します。

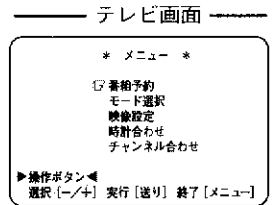

**2** 合わせ-/+ボタンで、  
**映像設定**を選ぶ

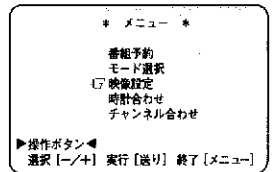

**3** 送りボタンを押す  
●映像設定画面を表示します。

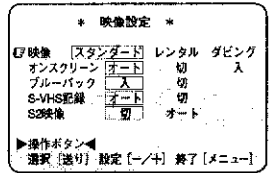

**4** 送りボタンで  
**オンスクリーン**を選ぶ  
●送りボタンを押すごとに、表示が下の項目へ移動します。

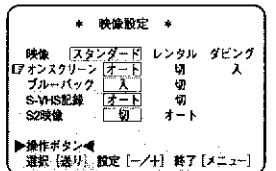

**5** 合わせ-/+ボタンで、  
**切**を選ぶ

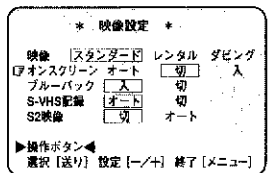

**6** メニューボタンを押す  
●設定が完了し、テレビ番組画面に戻ります。

**メモ** ●オンスクリーン「切」でも、次のようなときは、テレビ画面に文字を表示します。  
・録画一時停止状態のとき  
・青い画面(ブルーバック)のとき

# 画面表示 (つづき)

メニュー画面 リモコンで操作します。

\*番組予約\* 12月24日 [日] 午前 7:31

予約番号 1  
 日付 12月24日 日曜  
 開始時刻 ---:--から  
 終了時刻 ---:--まで  
 チャンネル ---  
 録画スピード 標準

▶操作ボタン◀  
 設定 [-/+ ] 移動 [送り] 終了 [メニュー]

新聞や雑誌にGコードが載っていないかたは、番組予約画面を使ってタイマー予約してください。  
 ( 68 ページ参照)

\* モード選択 \*

びったり録画  切 入  
 ニカ国語音声録音  主 主\*副  
 ミックス音声  切 入  
 Vスタプライズ  切 オート

▶操作ボタン◀  
 選択 [送り] 設定 [-/+ ] 終了 [メニュー]

右ページをご覧ください、設定したい項目を選んでください。

\* メニュー \*

番組予約  
 モード選択  
 映像設定  
 時計合わせ  
 チャンネル合わせ

▶操作ボタン◀  
 選択 [-/+ ] 実行 [送り] 終了 [メニュー]

\* 映像設定 \*

映像  スタンダード  レンタル  ダビング  
 オンスクリーン  オート  切 入  
 ブルーバック  入 切  
 S-VHS記録  オート 切  
 S2映像  切 オート

▶操作ボタン◀  
 選択 [送り] 設定 [-/+ ] 終了 [メニュー]

右ページをご覧ください、設定したい項目を選んでください。

\* 時計合わせ \*

年月日 1995年12月24日  
 時刻 午後 3:35  
 びったり 3 チャンネル

▶操作ボタン◀  
 設定 [-/+ ] 移動 [送り] 終了 [メニュー]

ビデオ本体の時計を合わせるときに使用する画面です。  
 ( 53 ページ参照)

\* チャンネル合わせ \*

一括チャンネル合わせ  
 BSチャンネル合わせ  
 記憶/スキップ/表示変更/微調整  
 ガイドチャンネル合わせ

▶操作ボタン◀  
 [-/+ ]  
 [送り]  
 [メニュー]

・選択  
 \*実行  
 \*終了

受信チャンネルを設定するときに使用する画面です。  
 ( 34 ページ参照)

●モード選択画面の設定内容について  内の数字が参照ページです。

びったり録画	切/入	2時間以上の番組を1本のテープに収めたいときは「入」にします。標準モードでタイマー録画中にテープが不足する場合、途中で自動的に3倍モードに切り換わり、録画切れを防ぎます。通常は「切」にしてください。	72
ニカ国語音声録音	主	ニカ国語放送のとき主音声（日本語など）だけを録音します。	76
	主*副	ニカ国語放送のときは主音声と副音声の両方を録音します。外国語を録音するときは「主*副」にします。再生・録画時に音声出力切換ボタンで聞きたい音声を選んでください。	
ミックス音声	切/入	Hi-Fi音声とノーマル音声の両方を聞きたいときは「入」にします。通常は「切」にしてください。	77
Vスタビライズ	切/オート	3倍モードで録画したテープを再生中に画面が上下に揺れるときは「オート」にします。通常は「切」にしてください。	79

●映像設定画面の設定内容について  内の数字が参照ページです。

映像	スタンダード	通常はこの位置でお使いください。	78
	レンタル	レンタルビデオを再生するとき。ノイズを抑え、見やすい映像にします。	
	ダビング	ダビングするとき。ダビング時の画質劣化を抑えます。	
オンスクリーン	オート	テレビ画面に文字を表示します。	19
	切	ダビング時、本機を再生側で使用するときは、テレビ画面に出る文字を記録しないように「切」にします。	
	入	常時、カウンター（または残量/時計）を表示します。	
ブルーバック	入	放送のないチャンネルおよび、再生中または外部入力で無信号のときは青い画面（ブルーバック）になります。	—
	切	電波が弱く、不安定なチャンネルを受信するときは「切」にします。	
S-VHS記録	オート	S-VHSカセットのときはS-VHS記録、VHSカセットのときはVHS記録します。	—
	切	S-VHSカセットにVHS記録するときは「切」にします。	
S2映像	切	ワイドクリアビジョン放送であるかの識別信号をテレビへ出力しません。	85
	オート	本機の受信チャンネルまたは再生するテープに、ワイドクリアビジョン放送の識別信号があるかどうか自動判別し、テレビへ出力します。	

●ブルーバックおよびS-VHS記録の設定方法は [19] ページと同様です。

# アンテナ・ビデオ・テレビの接続

## アンテナ ↔ ビデオの接続

**1** テレビからアンテナ線はずし  
アンテナ線の形を確認する  
(例：U/V混合の場合)

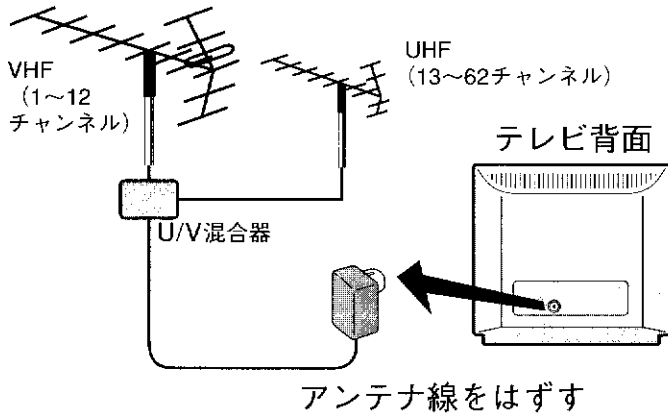

**2** アンテナ線をビデオ背面の  
VHF/UHFアンテナ入力端子  
に接続する

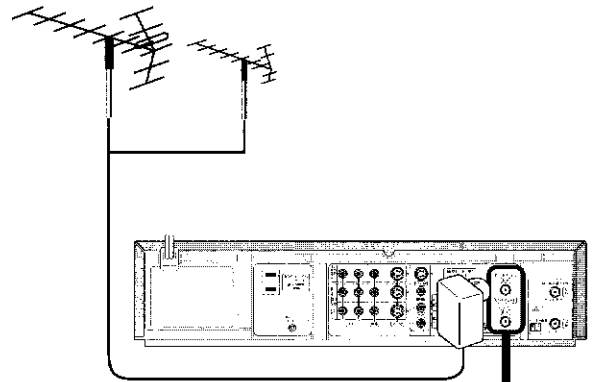

U/V混合の場合

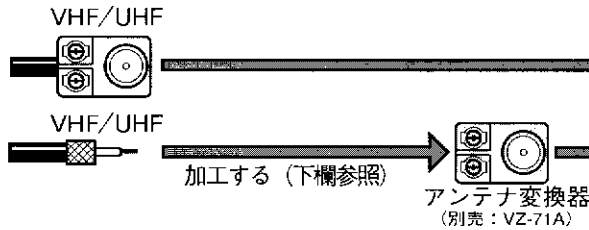

U/V別々の場合

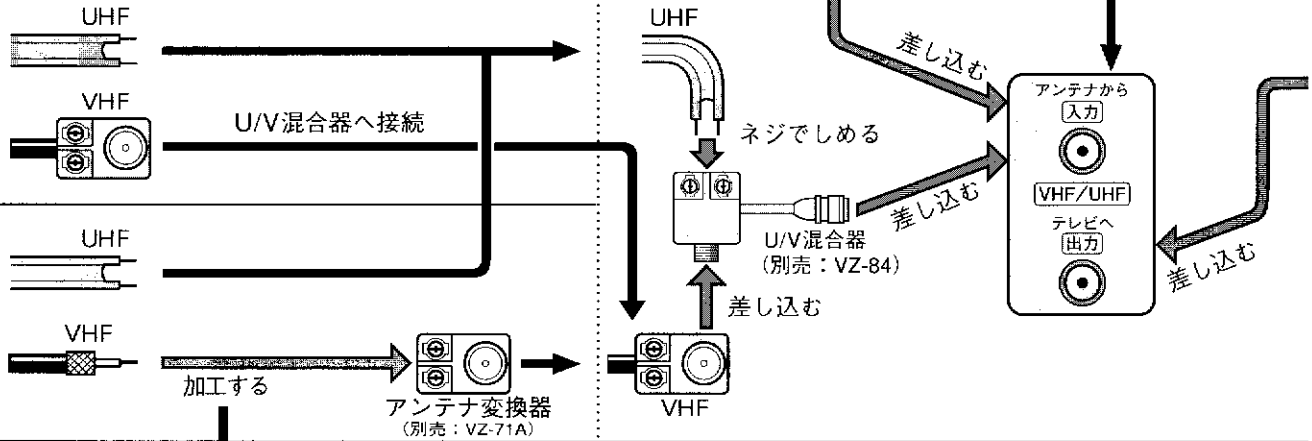

先端を加工する。

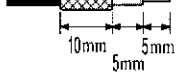

カバーをはずす。

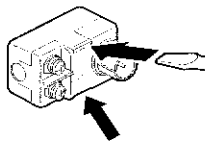

リード線はずして、収納部にはめこむ。

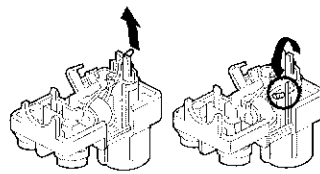

芯線を金具にはめこみ、金具をペンチで曲げておさえる。

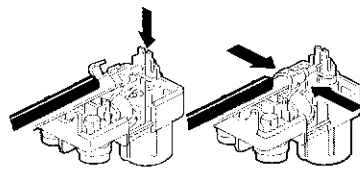

カバーをする。

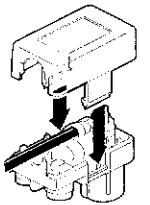

次のページもご覧ください。➡

## ビデオ ↔ テレビの接続

**3** ビデオ背面の  
VHF/UHFアンテナ出力端子と  
アンテナコードを接続する

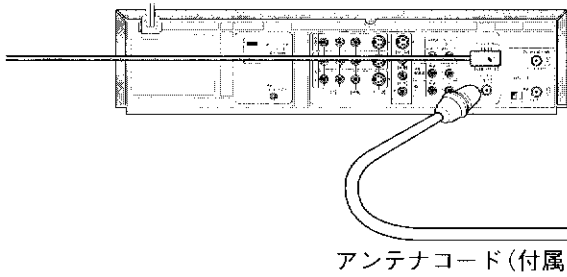

**4** テレビ背面の  
VHF/UHFアンテナ入力端子へ  
接続する

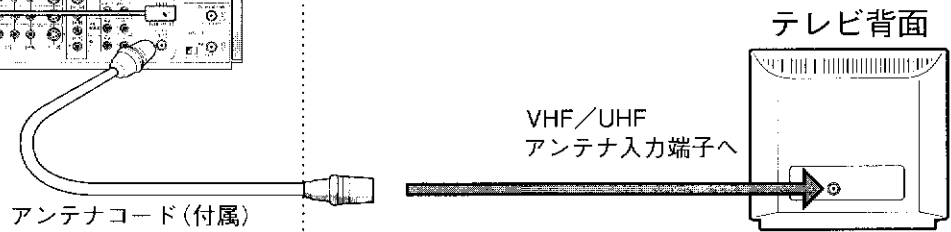

準備編

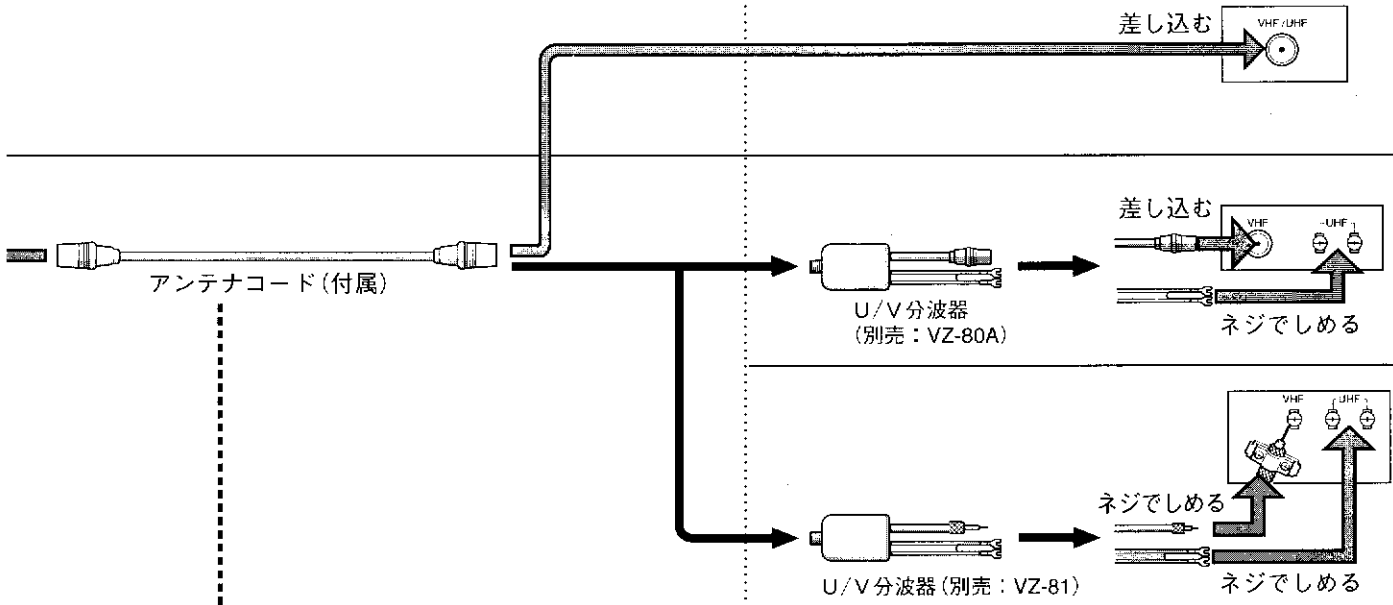

アンテナとテレビが下のよう  
に接続されているかたは、付  
属のアンテナコードを右のよ  
うに加工してください。

テレビ背面

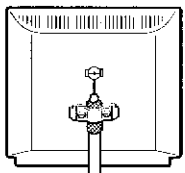

切断する。

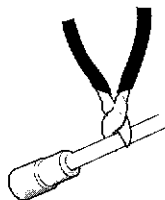

すじを入れ、  
切り取る。



網線を折り返す。

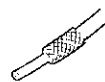

芯線を傷つけ  
ないように。

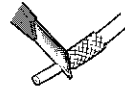

芯線を出し、  
テレビに接続する。

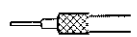

# アンテナ・ビデオ・テレビの接続(つづき)

(本機背面)

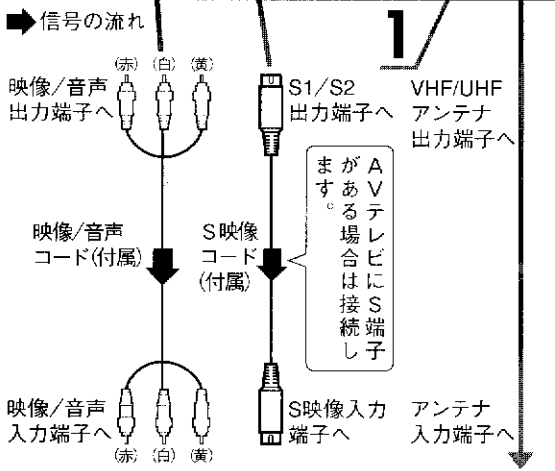
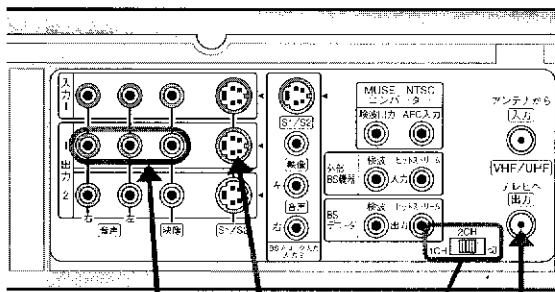

AVテレビ

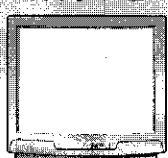

映像/音声入力端子のあるテレビ (AVテレビ) をお持ちの方は、付属の映像/音声コードを使ってテレビとビデオを接続してください。(左図参照)

## AV接続後の確認

- 1 本機背面のビデオチャンネルスイッチを切にする
 
- 2 ビデオの電源を入れる
- 3 テレビの電源を入れ、本機と接続した入力端子 (ビデオ1、ビデオ2など) を選ぶ
  - ピクチャー以外のテレビを操作する場合は (17) ページをご覧ください。
- 4 ビデオのチャンネルを変えて、映ることを確認する
  - ビデオソフトまたは録画済みカセットがある場合は、再生して映ることを確認します。

**メモ** ●AV接続の場合、録画中に別の番組を見るときに、テレビ/ビデオボタンを操作する必要はありません。(63) ページ参照

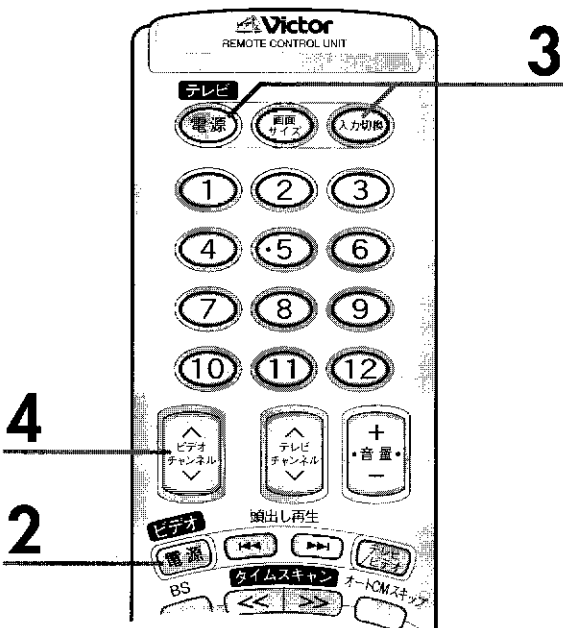



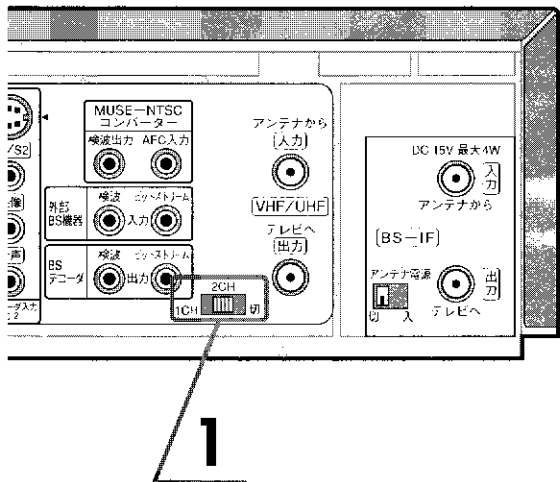

映像/音声入力端子のないテレビとの接続（RF接続）は、**22** **23** ページで済んでいます。RF接続後の確認を行ってください。

### RF接続後の確認

本機背面のビデオチャンネルスイッチを放送のない空きチャンネルに合わせる

(例) [東京地区] [大阪地区]

1

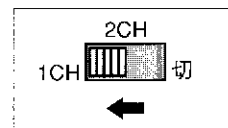
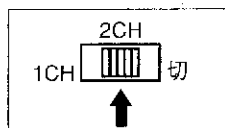

2

ビデオの電源を入れる

3

テレビ/ビデオボタンで本体表示窓に**ビデオ**表示を点灯させる

4

テレビの電源を入れ、操作1で合わせたチャンネルを選ぶ

●ビクター以外のテレビを操作する場合は **12** ページをご覧ください。

5

ビデオのチャンネルを変えて、映ることを確認する

●ビデオソフトまたは録画済みカセットがある場合は、再生して映ることを確認します。

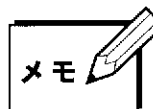
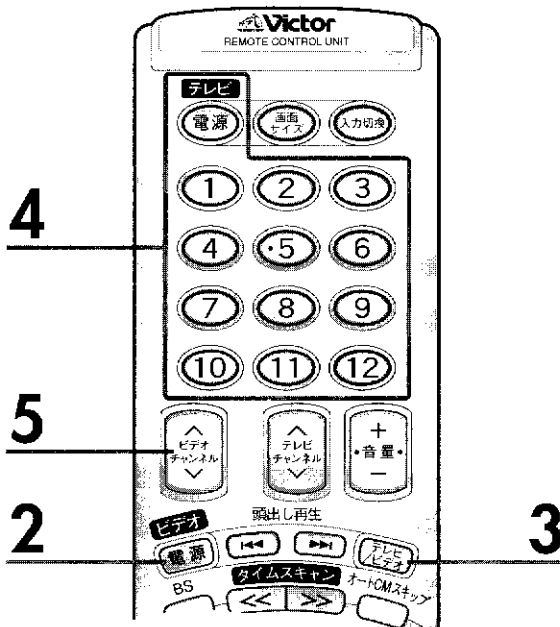

●ビデオチャンネルとは  
ビデオから出力される信号（映像と音声）をテレビに映して見るとき、テレビのチャンネルを何も放送されていないチャンネルに合わせて見ます。このテレビのチャンネルをビデオチャンネルといいます。



# BSアンテナの接続

## BSアンテナの接続とアンテナ電源スイッチの設定

BSアンテナを接続するときは、アンテナ電源スイッチを「切」にしてから始めてください。

### 1

本機とBSアンテナを接続する

### 2

BSチューナー内蔵テレビをお持ちのかたは、BSアンテナコードで本機のBS-IF出力端子とテレビのBSアンテナ入力端子を接続する

アンテナ電源スイッチを設定する

切	<ul style="list-style-type: none"> <li>・共同受信している場合（マンションなど）</li> </ul> <p>本機からBSアンテナへ電源を供給しません。</p>
入	<ul style="list-style-type: none"> <li>・BSアンテナが本機専用の場合</li> <li>・他にもBS機器があり分配器を使用している場合は、本機のアンテナ電源スイッチを「入」、他のBS機器のアンテナ電源スイッチを「切」にします。</li> </ul>
3	<p>本機の電源プラグをコンセントに差し込んでいれば、常にBSアンテナに電源を供給します。</p>

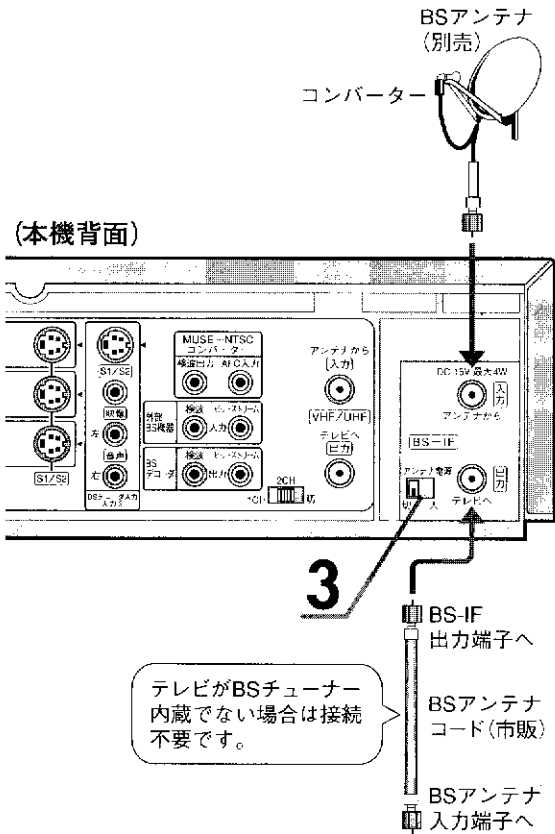

BSチューナー内蔵テレビ

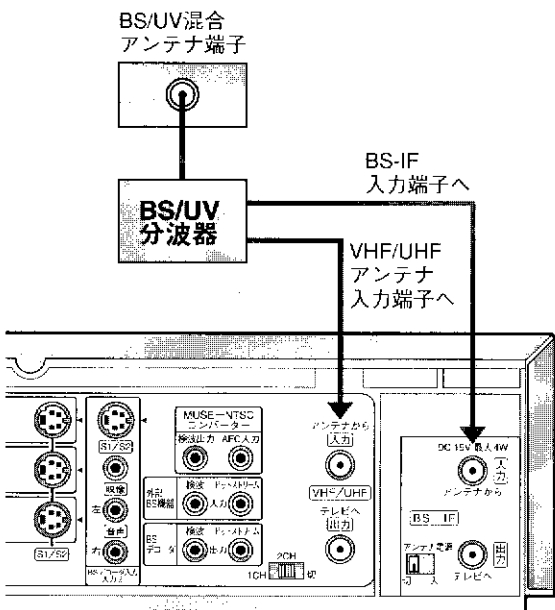

## アンテナ端子がBS/UV混合の場合

マンションなどの共同受信施設でBSアンテナとVHF/UHFアンテナが混合されたアンテナ端子の場合は、BS/UV分波器（別売：型名VZ-BS20HF）が必要です。接続のしかたは、左の図をご覧ください。

## BSアンテナの方向調節

### 準備

- ① 本機のアンテナ電源スイッチを確認します。(左ページ参照)
- ② 24 25 ページをご覧ください、テレビにビデオの画面が映るようにしてください。

1~4,6

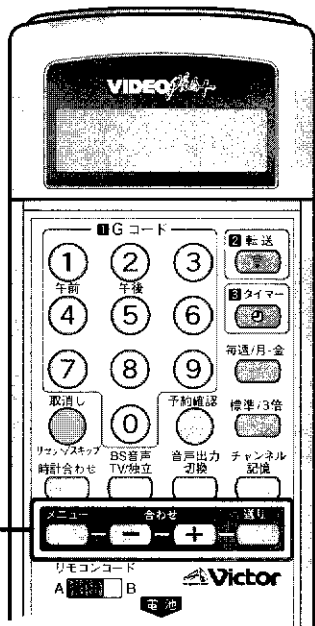

### 1 リモコンのメニューボタンを押す

- メニュー画面を表示します。

### 1

### 2 合わせ-/十ボタンでチャンネル合わせを選ぶ

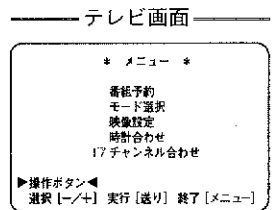

### 1 送りボタンを押す

- チャンネル合わせ画面を表示します。

### 2

### 2 合わせ-/十ボタンでBSチャンネル合わせを選ぶ

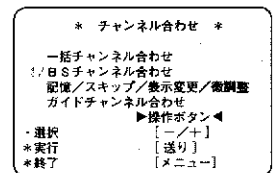

### 1 送りボタンを押す

- BSチャンネル合わせ画面を表示します。

### 3

### 2 合わせ-/十ボタンで放送があるチャンネルを選ぶ

- BS番組を受信していないと、青い画面になります。

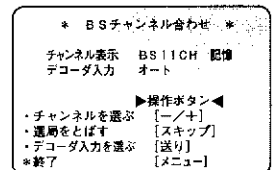

### 1 送りボタンを2回押す

- BS番組を受信していないと、ノイズ画面になります。
- BS番組が映ったら5へ進みます。

### 4

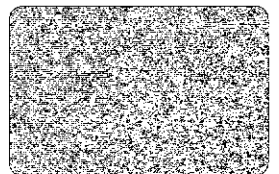

### メモ

- 雷雨や豪雨のような強い雨が降ったり、雪がアンテナに付着すると電波が弱くなり、一時的に画面や音声に雑音が出たり、ひどい場合には全く受信できなくなることがあります。これは気象条件によるもので、BSアンテナやビデオの故障ではありません。
- 春分と秋分の前後は、食(放送衛星が地球や月の影に入ること)により電波が途切れるため、放送が一時的に休止する場合があります。
- BS入力レベル表示は、信号と雑音の比を目安として表したもので、電波の強さそのものを示しているわけではありません。映像がきれいに映っていれば、レベルの大小は関係ありません。
- BSアンテナの設置についてはBSアンテナの取扱説明書をご覧ください。

### 1 BSアンテナを動かして、BS番組が映るようにする

- BSアンテナ合わせ画面を表示します。

### 5

### 2 BS入力レベルの数値が最大になるように、BSアンテナを動かして微調整する

- 数値が小さくても、画面がきれいに映っていれば大丈夫です。

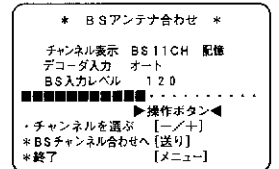

### 1 メニューボタンを押す

- 設定が完了し、BS番組画面に戻ります。

### 6

# BSデコーダとの接続

WOWOW、St.GIGAを視聴するにはBSデコーダが必要です。放送局との所定の手続きを行ってください。テレビがBSチューナー内蔵でない場合は、[ ]部分の接続は不要です。WOWOWの見かたは[64]ページ、St.GIGAの見かたは[65]ページをご覧ください。

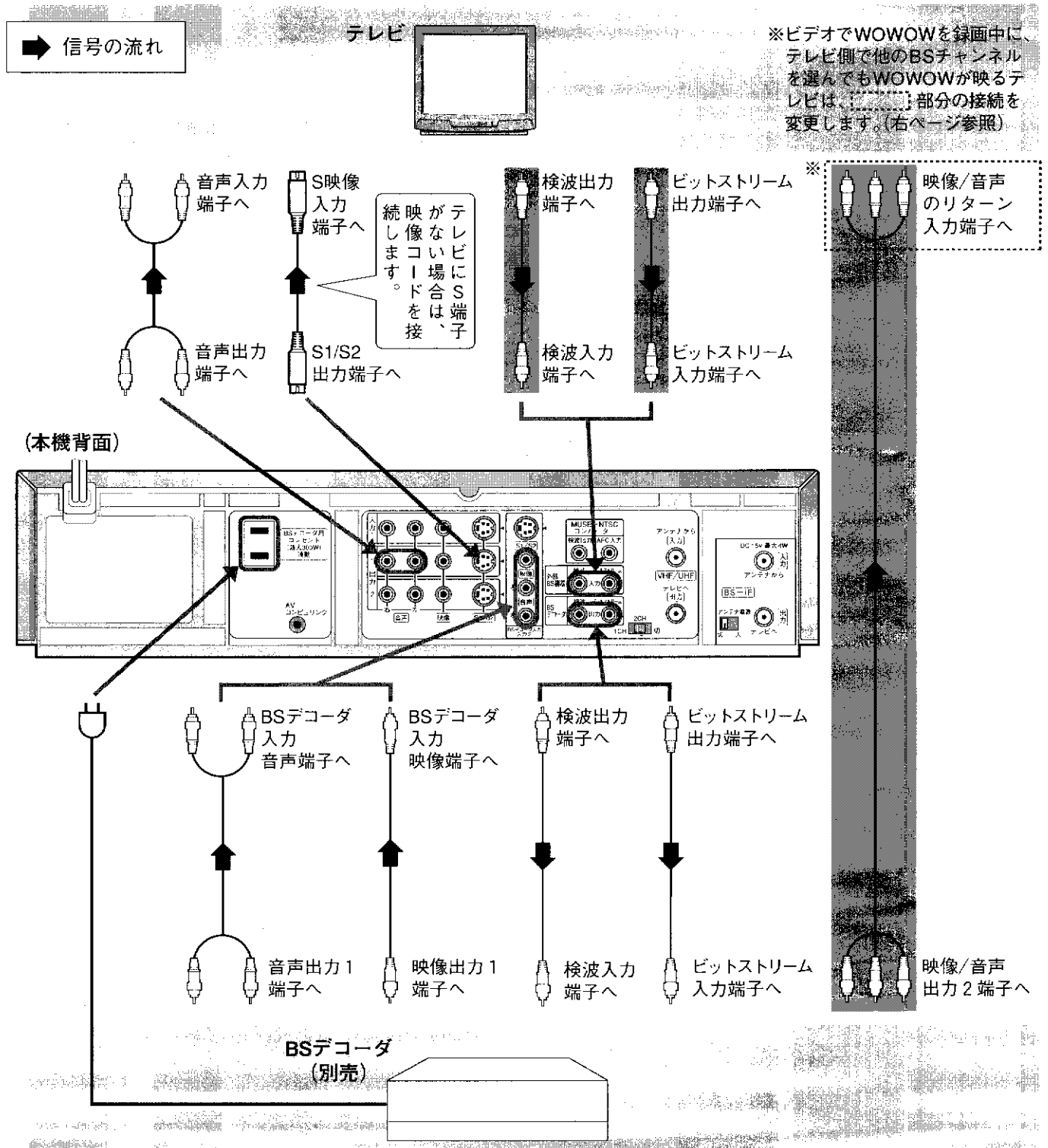

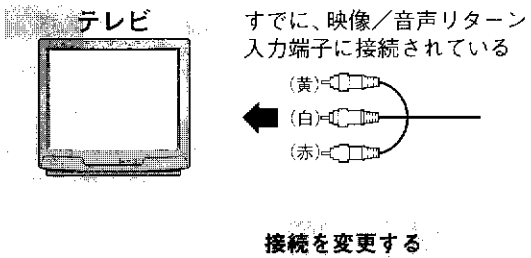

左ページの※のかたは、テレビとの接続を変更してください。  
(左図参照)

## テレビでWOWOWを見る

**例** テレビの映像／音声リターン入力端子からコードを抜き、ビデオ2の映像／音声入力端子に差し替えた場合

**1** テレビのチャンネルを「WOWOW」にする  
●テレビ画面には、スクランブル画像が映ります。

**2** テレビの入力切換を「ビデオ2」にする  
●テレビ画面には、WOWOWが映ります。

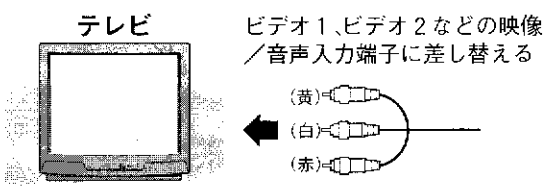

## ビデオでWOWOWを録画中に、テレビで他のBSチャンネルを見る

**1** テレビのチャンネルを見たい番組にする

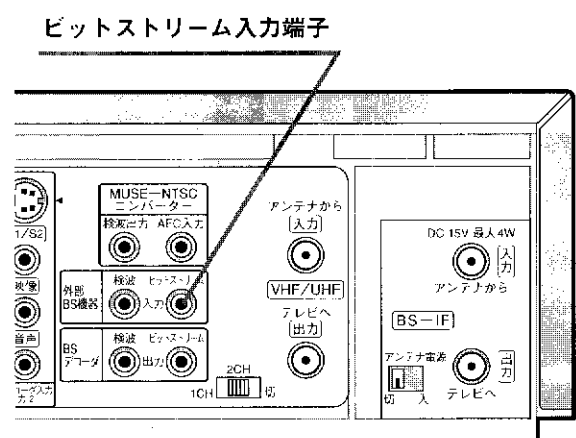

BSデコーダの電源プラグを本機背面のBSデコーダ用コンセントに接続すると、次のようなときに、BSデコーダの電源が自動的に入ります。

- 本機の電源を入れたとき
- タイマー録画中
- 本機の電源が「切」のときに、BSオレンジボタンを押したとき
- 本機の電源が「切」のときに、本機背面のビットストリーム入力端子に外部BS機器から信号が入力されたとき

・MUSE-NTSCコンバーター接続時と同じです。

**メモ** ●本機背面のBSデコーダ用コンセントには、BSデコーダまたはMUSE-NTSCコンバーターの電源プラグを接続します。他の機器は接続しないでください。また、消費電力は最大300Wまでです。

# MUSE-NTSCコンバーターとの接続

## MUSE-NTSCコンバーターと接続する

➡ 信号の流れ

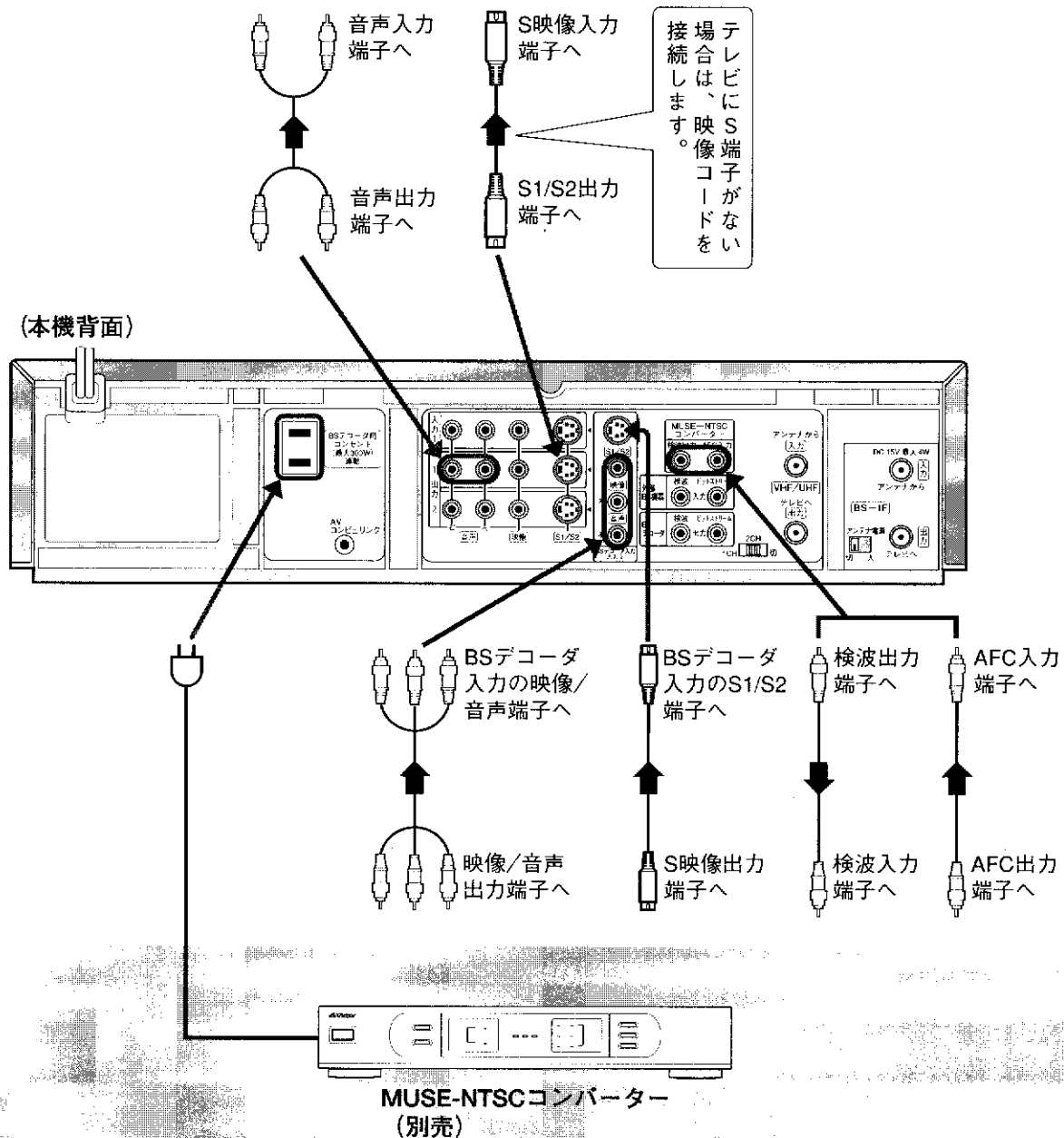
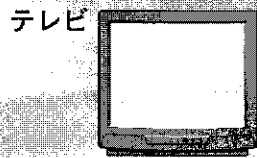

## MUSE-NTSCコンバーターおよびBSデコーダと接続する

テレビがBSチューナー内蔵でない場合は、**■**部分の接続は不要です。

※ビデオでWOWOWを録画中に、テレビ側で他のBSチャンネルを選んででもWOWOWが映るテレビは、**■**部分の接続を変更します。(29ページ参照)

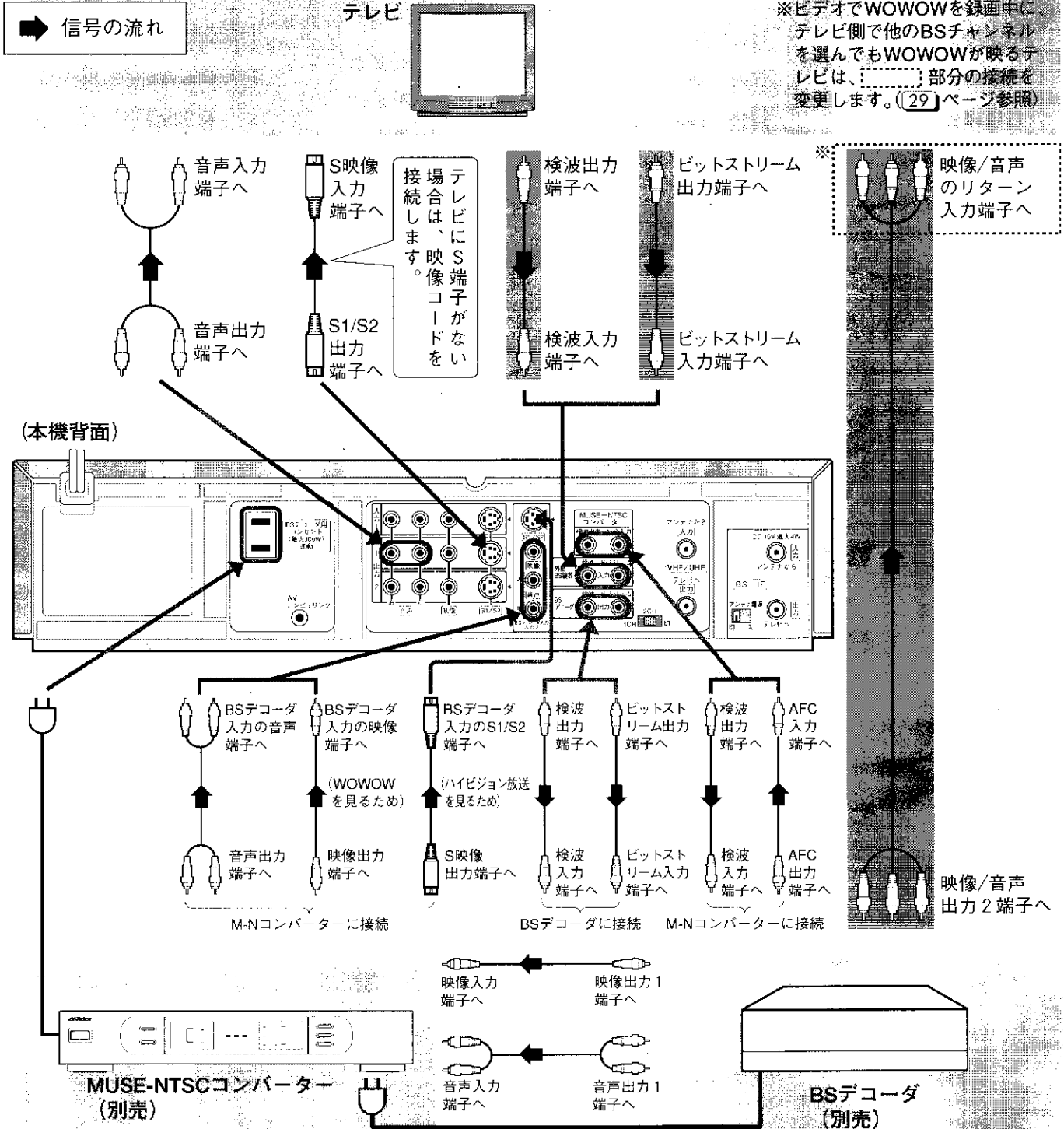

# 関連システムとの接続

当社のAVコンピュリンク機能付きのテレビ・オーディオシステムをお持ちの方は、部の接続も行ってください。各機器の電源を切ってから接続してください。テレビ、オーディオシステムの取扱説明書も合わせてお読みください。

➡ 信号の流れ

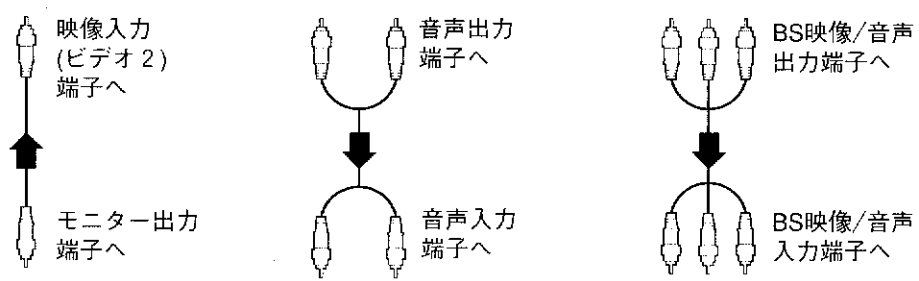
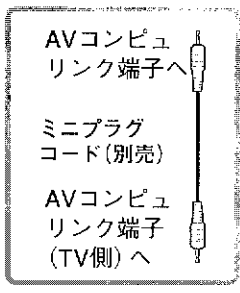
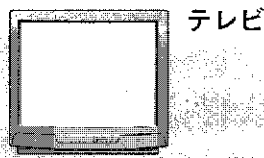

ミニプラグコードは下記の当社製品をご使用ください。  
CN-120A (1.5m)  
CN-125A (3.0m)

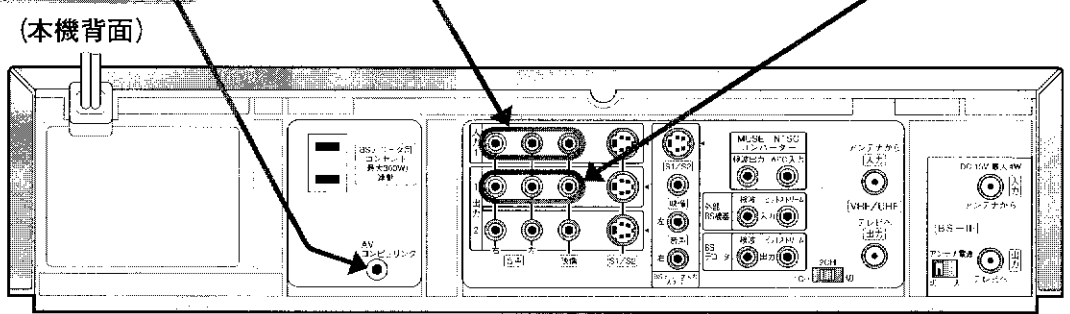
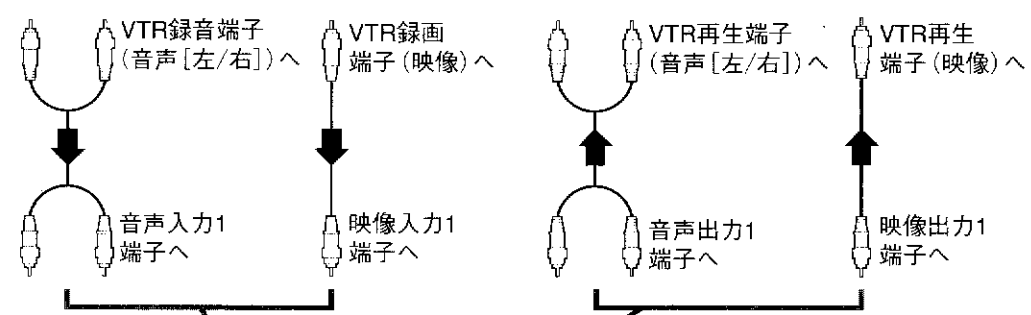
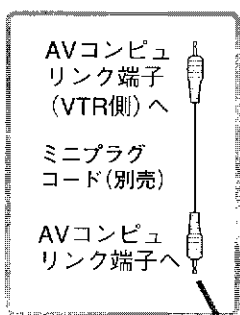
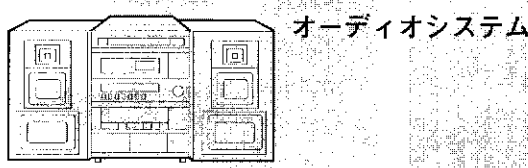

## テレビ・コンパクトコンポとの連携プレー

## AVコンピュリンク

当社のAVコンピュリンクシステムで、複雑な各機器間の操作が簡略化され、本格的なAVシステムを手軽に楽しめます。

(例)ワンタッチ再生

- 録画済テープをビデオに入れ、再生ボタンを押すと
- コンパクトコンポ：電源が入り、ビデオの音声を出力します。
- テレビ：電源が入り、ビデオの映像を出力します。



(本機背面)

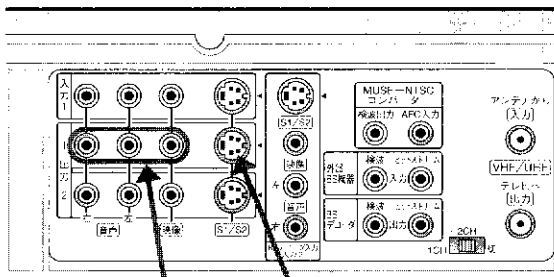

信号の流れ

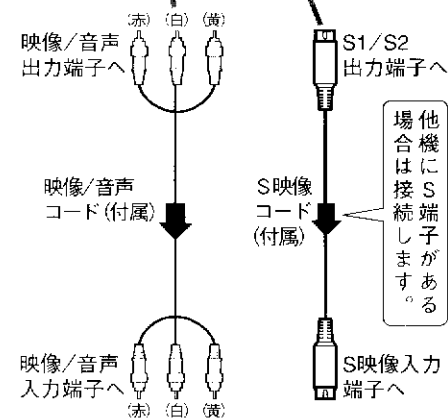

(他機)

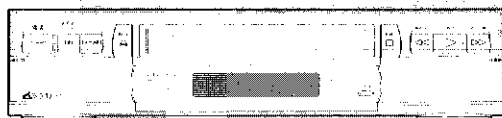

- 他機で録画中に本機を操作しないでください。
- 他機のタイマー録画のしかたは、他機の取扱説明書をご覧ください。
- 本機のテープがなくなると、予約中ランプと本体表示窓のBS表示が点滅し、テープが出てきます。
- 番組の終わり(終了時刻)になると、本機の予約中ランプと本体表示窓の 表示が点滅します。タイマーボタンを押すと点滅は解除します。

## 長時間のBS番組をタイマー録画する

### BSリレーREC

BSチューナーを独立に使用し、長時間のBS番組を2台のビデオでリレー録画します。

# 1

#### 本機のタイマー予約を設定する

- 番組の終わりの時刻をタイマー終了時刻にします。

# 2

#### 他機のタイマー予約を設定する

- 本機のテープがなくなる時刻から番組終了時刻まで設定します。
- 外部入力にします。

# 3

#### 本機、他機ともタイマースタンバイにする

[設定完了]

準備編

### BSリレーRECのしくみ

〈例〉120分テープを2本使用して衛星放送の番組を3倍モードで12時間録画する場合

チャンネル：BS 11

開始時刻：午前 10:00

終了時刻：午後 10:00



BSチューナーの電源は、番組の終わり(終了時刻)まで切れません。

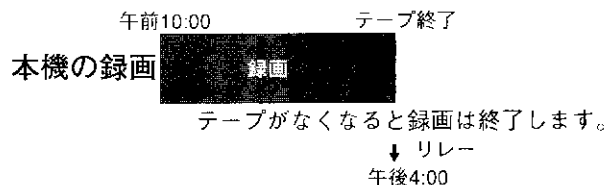



# 受信チャンネル設定

## 受信チャンネル設定の流れ

本機は、お住まいの地域番号を入力するだけで、チャンネルを自動的に設定します。  
また、Gコード予約をするためのガイドチャンネルも自動的に設定します。

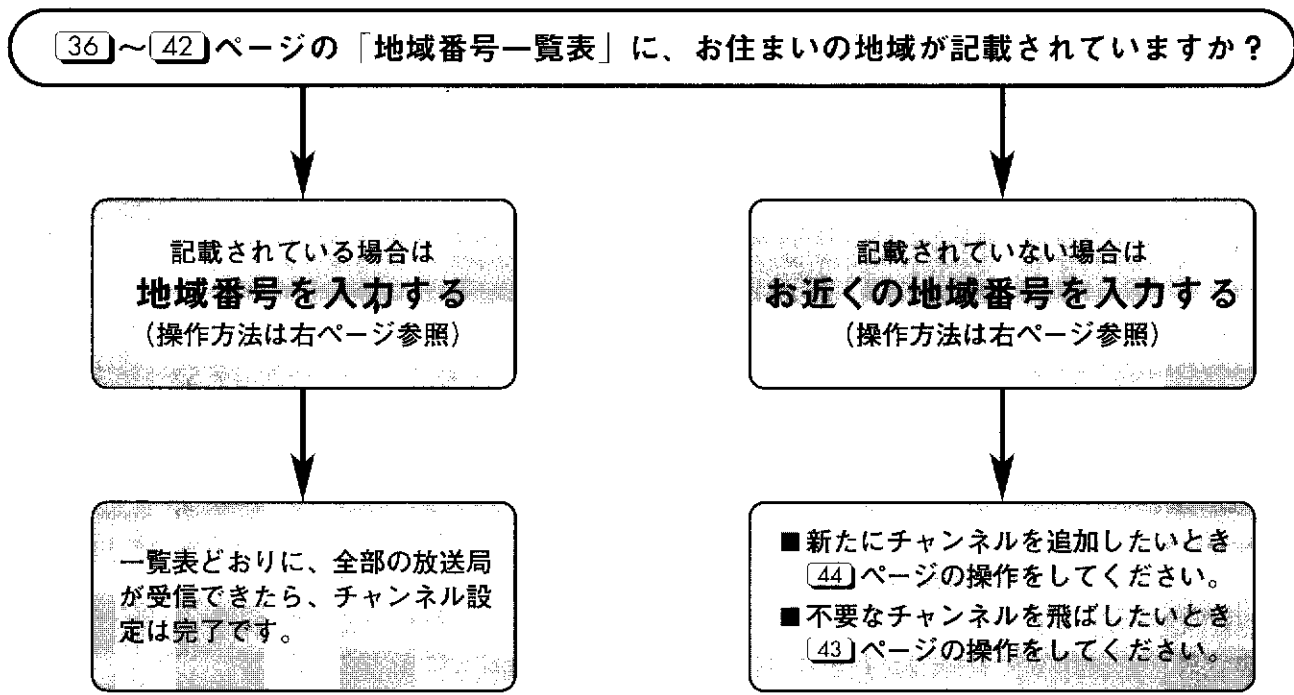

## CATVのチャンネル設定について

- ご購入時、CATVチャンネルは受信できない状態になっています。
- 地域番号入力による設定はできません。
- 46ページの操作に従って、受信できるチャンネルを探してください。

## BS放送のチャンネル設定について

- あらかじめ、BS5, BS7, BS9, BS11のチャンネルが設定されています。BSアンテナを接続していれば、各チャンネルが受信できます。
- 不要なBSチャンネルを飛ばしたいときは、43ページをご覧ください。



- CATVは、サービスの行われている地域のみ受信できます。
- CATVをご覧になるには、使用する機器ごとに受信契約が必要です。
- スクランブル方式など有料のCATVの場合は、受信契約に加え、ホームターミナル（アダプター）の使用が必要になります。
- ホームターミナルを使用した場合は、ホームターミナル側で見たいチャンネルに合わせ、本機は外部入力または1か2チャンネルなどにします。
- 詳しくは、CATV関係各社にお問い合わせください。

1~5

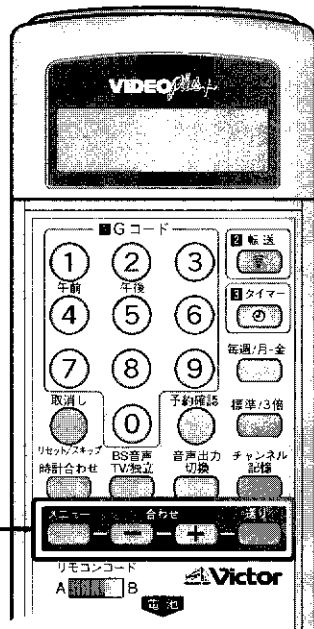

## 地域番号を入力する

### 一括チャンネル合わせ

本機は、お住まいの地域の番号を入力するだけで、チャンネルを自動的に設定します。Gコード予約をするためのガイドチャンネルも自動設定します。また、衛星放送のBS5, 7, 9, 11は、あらかじめ映るように設定されています。

#### 準備

[24] [25] ページをご覧ください、テレビにビデオの画面が映るようにしてください。

- 1 リモコンのメニューボタンを押す  
●メニュー画面を表示します。

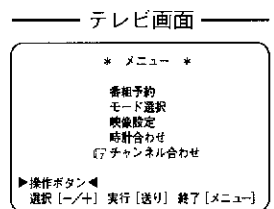

- 2 合わせ-/十ボタンでチャンネル合わせを選ぶ

- 2 送りボタンを押す  
●チャンネル合わせ画面を表示します。

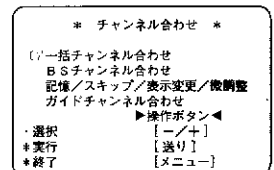

- 1 送りボタンを押す  
●一括チャンネル合わせ画面を表示します。

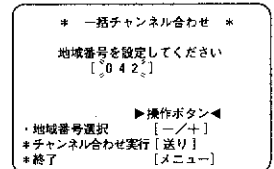

- 2 合わせ-/十ボタンで地域番号を入力する  
●[36]~[42] ページをご覧ください、チャンネルの割り振りがお住まいの地域に一番近い番号を選んでください。

- 4 送りボタンを押す  
●選んだ地域番号のチャンネルが自動的に設定されます。  
●一括チャンネル合わせが終了すると、一番小さい数字のチャンネルが映ります。

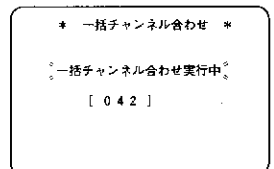

- 5 合わせ-/十ボタンで、選局されたチャンネルを確認する

- 不要なチャンネルを飛ばすとき → [43] ページ参照
- チャンネルの追加 → [44] ページ参照
- チャンネル表示の変更 → [45] ページ参照
- ほとんど映らないとき → [46] ページ参照
- きれいに映らないとき → [47] ページ参照

準備編



# 受信チャンネル設定(つづき)

## 一括チャンネル合わせの地域番号一覧表 (1995年9月現在)

●表の見かた (例として、札幌市にお住まいの場合)

地域名 (対応都市)	<b>札幌(江別)</b>	<b>0 0 1</b>	地域番号
ビデオに表示されるチャンネル ・録画やタイマー録画に使用するチャンネルです。	1 北海道放送	1 1	ガイドチャンネル
	3 NHK総合	3 80	
	5 札幌テレビ	5 5	
	8 北海道文化	27 27	
	10 北海道テレビ	35 35	
	11 テレビ北海道	17 17	
	12 NHK教育	12 90	
	放送局名	受信チャンネル	

お住まいの地域で受信できる放送局の組み合わせに一番合った地域番号を選んでください。隣接する都道府県の地域番号も参考にしてください。

一括チャンネル合わせをすると、放送のないチャンネルは飛ばされます。

また、Gコード予約をするためのガイドチャンネルも自動的に設定されます。

〔49〕ページのガイドチャンネル設定の操作は必要ありません。

### 北海道

<b>札幌(江別)</b>	<b>0 0 1</b>
1 北海道放送	1 1
3 NHK総合	3 80
5 札幌テレビ	5 5
8 北海道文化	27 27
10 北海道テレビ	35 35
11 テレビ北海道	17 17
12 NHK教育	12 90

<b>小樽</b>	<b>0 0 2</b>
2 NHK教育	2 90
4 北海道テレビ	4 35
7 札幌テレビ	7 5
8 北海道文化	26 27
9 北海道放送	9 1
11 NHK総合	11 80
12 テレビ北海道	24 17

<b>旭川</b>	<b>0 0 3</b>
2 NHK教育	2 90
3 北海道文化	37 27
5 北海道テレビ	39 35
7 札幌テレビ	7 5
9 NHK総合	9 80
11 北海道放送	11 1
12 テレビ北海道	33 17

<b>名寄</b>	<b>0 0 4</b>
3 北海道文化	26 27
4 NHK総合	4 80
6 札幌テレビ	6 5
8 北海道テレビ	24 35
10 北海道放送	10 1
12 NHK教育	12 90

<b>稚内</b>	<b>0 0 5</b>
2 NHK教育	30 90
3 北海道文化	26 27
5 北海道テレビ	24 35
7 札幌テレビ	22 5
9 NHK総合	28 80
10 北海道放送	10 1

<b>室蘭</b>	<b>0 0 6</b>
2 NHK教育	2 90
3 北海道文化	37 27
5 北海道テレビ	39 35
7 札幌テレビ	7 5
9 NHK総合	9 80
11 北海道放送	11 1
12 テレビ北海道	29 17

<b>苫小牧</b>	<b>0 0 7</b>
2 NHK教育	49 90
3 北海道文化	53 27
5 北海道テレビ	61 35
7 札幌テレビ	57 5
9 NHK総合	51 80
11 北海道放送	55 1
12 テレビ北海道	47 17

<b>函館</b>	<b>0 0 8</b>
2 北海道文化	27 27
4 NHK総合	4 80
6 北海道放送	6 1
8 北海道テレビ	35 35
10 NHK教育	10 90
11 テレビ北海道	21 17
12 札幌テレビ	12 5

<b>帯広</b>	<b>0 0 9</b>
2 北海道文化	32 27
4 NHK総合	4 80
6 北海道放送	6 1
8 北海道テレビ	34 35
10 札幌テレビ	10 5
12 NHK教育	12 90

<b>釧路</b>	<b>0 1 0</b>
2 NHK教育	2 90
3 北海道文化	41 27
5 北海道テレビ	39 35
7 札幌テレビ	7 5
9 NHK総合	9 80
11 北海道放送	11 1

<b>網走</b>	<b>0 1 1</b>
1 北海道放送	1 1
3 NHK総合	3 80
5 札幌テレビ	5 5
8 北海道文化	27 27
10 北海道テレビ	35 35
12 NHK教育	12 90

<b>北見</b>	<b>0 1 2</b>
2 NHK教育	2 90
3 北海道文化	59 27
5 北海道テレビ	61 35
7 札幌テレビ	7 5
9 NHK総合	9 80
11 北海道放送	53 1

東北

関東

青森

<b>青森 (弘前)</b>		<b>0 1 3</b>
1	青森放送	1 1
3	NHK総合	3 80
4	青森朝日	34 34
5	NHK教育	5 90
12	青森テレビ	38 38

八戸

<b>八戸</b>		<b>0 1 4</b>
2	めんこい	29 33
4	青森朝日	31 34
7	NHK教育	7 90
9	NHK総合	9 80
11	青森放送	11 1
12	青森テレビ	33 38

むつ

<b>むつ</b>		<b>0 1 5</b>
4	NHK総合	4 80
6	青森朝日	56 34
8	青森テレビ	58 38
10	青森放送	10 1
12	NHK教育	12 90

山形

<b>山形</b>		<b>0 2 5</b>
4	NHK教育	4 90
6	テレビユー山形	36 36
8	NHK総合	8 80
10	山形放送	10 10
12	山形テレビ	38 38

鶴岡 (酒田)

<b>鶴岡 (酒田)</b>		<b>0 2 6</b>
1	山形放送	1 10
3	NHK総合	3 80
6	NHK教育	6 90
8	テレビユー山形	22 36
12	山形テレビ	39 38

米沢

<b>米沢</b>		<b>0 2 7</b>
4	NHK教育	50 90
6	テレビユー山形	56 36
8	NHK総合	52 80
10	山形放送	54 10
12	山形テレビ	58 38

岩手

<b>盛岡</b>		<b>0 1 6</b>
4	NHK総合	4 80
6	岩手放送	6 6
8	NHK教育	8 90
10	テレビ岩手	35 35
12	岩手めんこい	33 33

釜石

<b>釜石</b>		<b>0 1 7</b>
2	NHK総合	2 80
6	テレビ岩手	58 35
8	めんこい	60 33
10	岩手放送	10 6
12	NHK教育	12 90

二戸

<b>二戸</b>		<b>0 1 8</b>
2	岩手放送	2 6
5	NHK総合	5 80
8	めんこい	29 33
10	テレビ岩手	37 35
12	NHK教育	12 90

福島

<b>福島 (郡山)</b>		<b>0 2 8</b>
2	NHK教育	2 90
4	テレビユー福島	31 31
6	福島中央	33 33
9	NHK総合	9 80
10	福島放送	35 35
11	福島テレビ	11 11

いわき

<b>いわき</b>		<b>0 2 9</b>
2	テレビユー福島	62 31
4	NHK総合	4 80
6	福島中央	58 33
8	福島テレビ	8 11
10	NHK教育	10 90
12	福島放送	60 35

会津若松

<b>会津若松</b>		<b>0 3 0</b>
1	NHK総合	1 80
3	NHK教育	3 90
4	テレビユー福島	47 31
6	福島テレビ	6 11
8	福島中央	37 33
10	福島放送	41 35

宮城

<b>仙台</b>		<b>0 1 9</b>
1	東北放送	1 1
3	NHK総合	3 80
5	NHK教育	5 90
7	東日本放送	32 32
9	宮城テレビ	34 34
12	仙台放送	12 12

石巻

<b>石巻</b>		<b>0 2 0</b>
1	東北放送	59 1
3	NHK総合	51 80
5	NHK教育	49 90
7	東日本放送	61 32
9	宮城テレビ	55 34
12	仙台放送	57 12

気仙沼

<b>気仙沼</b>		<b>0 2 1</b>
2	NHK総合	2 80
4	東北放送	4 1
6	仙台放送	6 12
7	東日本放送	43 32
9	宮城テレビ	37 34
10	NHK教育	10 90

茨城

<b>水戸 (勝田)</b>		<b>0 3 1</b>
1	NHK総合	44 80
3	NHK教育	46 90
4	日本テレビ	42 4
6	TBSテレビ	40 6
8	フジテレビ	38 8
10	テレビ朝日	36 10
12	テレビ東京	32 12

日立

<b>日立</b>		<b>0 3 2</b>
1	NHK総合	52 80
3	NHK教育	50 90
4	日本テレビ	54 4
6	TBSテレビ	56 6
8	フジテレビ	58 8
10	テレビ朝日	60 10
12	テレビ東京	62 12

群馬

<b>前橋 (伊勢崎・高崎)</b>		<b>0 3 5</b>
1	NHK総合	52 80
3	NHK教育	50 90
4	日本テレビ	54 4
6	TBSテレビ	56 6
7	放送大学	40 16
8	フジテレビ	58 8
10	テレビ朝日	60 10
11	群馬テレビ	48 48
12	テレビ東京	62 12

秋田

<b>秋田</b>		<b>0 2 2</b>
2	NHK教育	2 90
5	秋田朝日	31 31
9	NHK総合	9 80
11	秋田放送	11 11
12	秋田テレビ	37 37

大館

<b>大館</b>		<b>0 2 3</b>
4	NHK総合	4 80
5	秋田朝日	59 31
6	秋田放送	6 11
8	NHK教育	8 90
12	秋田テレビ	57 37

大曲

<b>大曲</b>		<b>0 2 4</b>
2	NHK教育	43 90
5	秋田朝日	41 31
9	NHK総合	45 80
11	秋田放送	47 11
12	秋田テレビ	51 37

栃木

<b>宇都宮</b>		<b>0 3 3</b>
1	NHK総合	29 80
3	NHK教育	27 90
4	日本テレビ	25 4
6	TBSテレビ	23 6
8	フジテレビ	21 8
10	テレビ朝日	19 10
12	テレビ東京	17 12

矢板

<b>矢板</b>		<b>0 3 4</b>
1	NHK総合	51 80
3	NHK教育	49 90
4	日本テレビ	53 4
6	TBSテレビ	55 6
8	フジテレビ	57 8
10	テレビ朝日	59 10
12	テレビ東京	61 12

桐生

<b>桐生</b>		<b>0 3 6</b>
1	NHK総合	43 80
3	NHK教育	45 90
4	日本テレビ	39 4
6	TBSテレビ	37 6
7	放送大学	40 16
8	フジテレビ	35 8
10	テレビ朝日	33 10
11	群馬テレビ	41 48
12	テレビ東京	31 12



# 受信チャンネル設定(つづき)

## 埼玉

<b>浦和</b> (三郷・越谷・狭山・蓮沼・所沢・鶴ヶ島・上尾・朝霞・入間・岩槻・大宮・春日部・川口・蓮)		<b>0 3 7</b>	
1	NHK総合	1	80
2	東京メトロポリタン	14	14
3	NHK教育	3	90
4	日本テレビ	4	4
5	放送大学	16	16
6	TBSテレビ	6	6
8	フジテレビ	8	8
10	テレビ朝日	10	10
11	テレビ埼玉	38	38
12	テレビ東京	12	12

<b>熊谷</b>		<b>0 3 8</b>	
1	NHK総合	33	80
3	NHK教育	35	90
4	日本テレビ	25	4
6	TBSテレビ	23	6
8	フジテレビ	21	8
10	テレビ朝日	19	10
11	テレビ埼玉	28	38
12	テレビ東京	17	12

<b>秩父</b>		<b>0 3 9</b>	
1	NHK総合	51	80
3	NHK教育	49	90
4	日本テレビ	53	4
6	TBSテレビ	55	6
8	フジテレビ	57	8
10	テレビ朝日	59	10
11	テレビ埼玉	47	38
12	テレビ東京	61	12

## 千葉

<b>千葉</b> (我孫子・市川・市原・鎌倉・浦安・柏・木更津・佐倉・流山・富津・野田・総務・松戸・八千代)		<b>0 4 0</b>	
1	NHK総合	1	80
2	東京メトロポリタン	14	14
3	NHK教育	3	90
4	日本テレビ	4	4
5	放送大学	16	16
6	TBSテレビ	6	6
8	フジテレビ	8	8
10	テレビ朝日	10	10
11	千葉テレビ	46	46
12	テレビ東京	12	12

<b>銚子</b>		<b>0 4 1</b>	
1	NHK総合	51	80
3	NHK教育	49	90
4	日本テレビ	53	4
6	TBSテレビ	55	6
8	フジテレビ	57	8
10	テレビ朝日	59	10
11	千葉テレビ	39	46
12	テレビ東京	61	12

## 神奈川

※横浜市にお住まいのかたは、通常「横浜2」を設定してください。受信できないときは「横浜1」を設定してください。

<b>※横浜1</b> (横浜市の一部)		<b>0 4 5</b>	
1	NHK総合	52	80
3	NHK教育	50	90
4	日本テレビ	54	4
6	TBSテレビ	56	6
8	フジテレビ	58	8
10	テレビ朝日	60	10
11	テレビ神奈川	48	42
12	テレビ東京	62	12

<b>※横浜2</b> (横浜市・厚木市・相模原市・鎌倉市・藤沢市・大和市・横浜區)		<b>0 4 6</b>	
1	NHK総合	1	80
2	東京メトロポリタン	14	14
3	NHK教育	3	90
4	日本テレビ	4	4
5	放送大学	16	16
6	TBSテレビ	6	6
8	フジテレビ	8	8
10	テレビ朝日	10	10
11	テレビ神奈川	42	42
12	テレビ東京	12	12

<b>平塚(茅ヶ崎)</b>		<b>0 4 7</b>	
1	NHK総合	33	80
3	NHK教育	29	90
4	日本テレビ	35	4
6	TBSテレビ	37	6
8	フジテレビ	39	8
10	テレビ朝日	41	10
11	テレビ神奈川	31	42
12	テレビ東京	43	12

<b>秦野</b>		<b>0 4 8</b>	
1	NHK総合	47	80
3	NHK教育	49	90
4	日本テレビ	51	4
6	TBSテレビ	53	6
8	フジテレビ	55	8
10	テレビ朝日	57	10
11	テレビ神奈川	61	42
12	テレビ東京	59	12

<b>小田原</b>		<b>0 4 9</b>	
1	NHK総合	52	80
3	NHK教育	50	90
4	日本テレビ	54	4
6	TBSテレビ	56	6
8	フジテレビ	58	8
10	テレビ朝日	60	10
11	テレビ神奈川	46	42
12	テレビ東京	62	12

## 東京

<b>23区</b> (昭島・青梅・小金井・小平・立川・調布・東久留米・東村山・日野・清川・武蔵野・三鷹)		<b>0 4 2</b>	
1	NHK総合	1	80
2	東京メトロポリタン	14	14
3	NHK教育	3	90
4	日本テレビ	4	4
5	放送大学	16	16
6	TBSテレビ	6	6
7	テレビ埼玉	38	38
8	フジテレビ	8	8
9	テレビ神奈川	42	42
10	テレビ朝日	10	10
11	千葉テレビ	46	46
12	テレビ東京	12	12

<b>八王子</b>		<b>0 4 3</b>	
1	NHK総合	51	80
3	NHK教育	49	90
4	日本テレビ	53	4
6	TBSテレビ	55	6
8	フジテレビ	57	8
10	テレビ朝日	59	10
12	テレビ東京	61	12

<b>多摩</b>		<b>0 4 4</b>	
1	NHK総合	30	80
2	東京メトロポリタン	28	14
3	NHK教育	32	90
4	日本テレビ	26	4
6	TBSテレビ	24	6
8	フジテレビ	22	8
10	テレビ朝日	20	10
12	テレビ東京	18	12

## 新潟

<b>新潟(長岡)</b>		<b>0 5 6</b>	
3	新潟テレビ21	21	21
4	テレビ新潟	29	29
5	新潟放送	5	5
8	NHK総合	8	80
10	新潟総合	35	35
12	NHK教育	12	90

<b>上越</b>		<b>0 5 7</b>	
1	NHK教育	1	90
3	NHK総合	3	80
4	テレビ新潟	27	29
6	新潟テレビ21	37	21
8	新潟総合	33	35
10	新潟放送	10	5

## 山梨

<b>甲府</b>		<b>0 5 0</b>	
1	NHK総合	1	80
3	NHK教育	3	90
5	山梨放送	5	5
7	テレビ山梨	37	37

## 長野

<b>長野1</b>		<b>0 5 1</b>	
2	NHK総合	44	80
3	長野朝日	50	20
5	テレビ信州	40	30
7	長野放送	42	38
9	NHK教育	46	90
11	信越放送	48	11

<b>長野2</b>		<b>0 5 2</b>	
2	NHK総合	2	80
3	長野朝日	20	20
5	テレビ信州	30	30
7	長野放送	38	38
9	NHK教育	9	90
11	信越放送	11	11

<b>松本</b>		<b>0 5 3</b>	
2	NHK総合	44	80
3	長野朝日	50	20
5	テレビ信州	48	30
7	長野放送	42	38
9	NHK教育	46	90
11	信越放送	40	11

<b>飯田</b>		<b>0 5 4</b>	
3	NHK教育	3	90
4	NHK総合	4	80
5	テレビ信州	42	30
6	信越放送	6	11
8	長野放送	40	38
10	長野朝日	44	20

<b>岡谷・諏訪</b>		<b>0 5 5</b>	
4	NHK総合	4	80
5	テレビ信州	59	30
6	信越放送	6	11
8	NHK教育	8	90
9	長野放送	47	38
10	長野朝日	61	20

関東・甲信越

富山

富山		0 5 8	
1	北日本放送	1	1
3	NHK総合	3	80
8	富山テレビ	34	34
10	NHK教育	10	90
12	チューリップTV	32	32

石川

金沢(小松)		0 6 0	
2	石川テレビ	37	37
4	NHK総合	4	80
6	北陸放送	6	6
8	NHK教育	8	90
10	テレビ金沢	33	33
12	北陸朝日	25	25

福井

福井		0 6 2	
3	NHK教育	3	90
6	北陸放送	6	6
9	NHK総合	9	80
11	福井放送	11	11
12	福井テレビ	39	39

静岡

静岡(清水・焼津)		0 6 7	
2	NHK教育	2	90
3	静岡第一	31	31
5	静岡朝日	33	33
7	テレビ静岡	35	35
9	NHK総合	9	80
11	静岡放送	11	11

高岡

高岡		0 5 9	
1	北日本放送	50	1
3	NHK総合	48	80
8	富山テレビ	44	34
10	NHK教育	46	90
12	チューリップTV	42	32

七尾

七尾		0 6 1	
1	テレビ金沢	57	33
3	北陸朝日	59	25
5	NHK教育	5	90
7	石川テレビ	55	37
9	NHK総合	9	80
11	北陸放送	11	6

敦賀

敦賀		0 6 3	
6	NHK総合	6	80
8	福井放送	8	11
10	福井テレビ	38	39
12	NHK教育	12	90

浜松

浜松		0 6 8	
2	静岡第一	30	31
4	NHK総合	4	80
6	静岡放送	6	11
8	NHK教育	8	90
10	静岡朝日	28	33
12	テレビ静岡	34	35

富士(富士宮)

富士(富士宮)		0 6 9	
2	NHK教育	54	90
3	静岡第一	27	31
5	静岡朝日	29	33
7	テレビ静岡	39	35
9	NHK総合	52	80
11	静岡放送	41	11

岐阜

岐阜(大垣)		0 6 4	
1	東海テレビ	1	1
3	NHK総合	39	80
5	中部日本放送	5	5
7	中京テレビ	35	35
9	NHK教育	9	90
10	岐阜放送	37	37
11	名古屋テレビ	11	11
12	テレビ愛知	25	25

高山

高山		0 6 5	
2	NHK教育	2	90
4	NHK総合	4	80
6	中部日本放送	6	5
7	中京テレビ	26	35
8	東海テレビ	8	1
10	岐阜放送	38	37
12	名古屋テレビ	12	11

中津川

中津川		0 6 6	
4	NHK総合	4	80
6	名古屋テレビ	6	11
7	中京テレビ	26	35
8	中部日本放送	8	5
10	東海テレビ	10	1
11	岐阜放送	28	37
12	NHK教育	12	90

三島・沼津

三島・沼津		0 7 0	
2	NHK教育	51	90
3	静岡第一	61	31
5	静岡朝日	57	33
7	テレビ静岡	59	35
9	NHK総合	53	80
11	静岡放送	55	11

島田

島田		0 7 1	
1	NHK総合	1	80
3	NHK教育	3	90
5	静岡放送	5	11
7	静岡第一	48	31
10	静岡朝日	50	33
12	テレビ静岡	58	35

愛知

名古屋 <small>(安城・一宮・岡崎・春日井・刈谷・小牧・瀬戸・三田)</small>		0 7 3	
1	東海テレビ	1	1
3	NHK総合	3	80
5	中部日本放送	5	5
6	岐阜放送	37	37
7	中京テレビ	35	35
8	三重テレビ	33	33
9	NHK教育	9	90
11	名古屋テレビ	11	11
12	テレビ愛知	25	25

豊橋(豊川)

豊橋(豊川)		0 7 4	
1	東海テレビ	56	1
3	NHK総合	54	80
5	中部日本放送	62	5
7	中京テレビ	58	35
9	NHK教育	50	90
11	名古屋テレビ	60	11
12	テレビ愛知	52	25

豊田

豊田		0 7 5	
1	東海テレビ	57	1
3	NHK総合	53	80
5	中部日本放送	55	5
7	中京テレビ	59	35
9	NHK教育	51	90
11	名古屋テレビ	61	11
12	テレビ愛知	49	25

藤枝

藤枝		0 7 2	
1	NHK総合	42	80
3	NHK教育	44	90
5	静岡放送	40	11
7	静岡第一	24	31
10	静岡朝日	26	33
12	テレビ静岡	38	35

中部



# 受信チャンネル設定(つづき)

## 三重

津 <small>(鈴鹿・松坂・四日市)</small>		076	
1	東海テレビ	1	1
3	NHK総合	31	80
5	中部日本放送	5	5
7	中京テレビ	35	35
9	NHK教育	9	90
10	三重テレビ	33	33
11	名古屋テレビ	11	11
12	テレビ愛知	25	25

伊勢		077	
1	東海テレビ	57	1
3	NHK総合	53	80
5	中部日本放送	55	5
7	中京テレビ	47	35
9	NHK教育	49	90
10	三重テレビ	59	33
11	名古屋テレビ	61	11

名張		078	
1	東海テレビ	62	1
3	NHK総合	52	80
5	中部日本放送	60	5
7	中京テレビ	54	35
9	NHK教育	50	90
10	三重テレビ	58	33
11	名古屋テレビ	56	11

## 滋賀

大津		079	
2	NHK総合	28	80
4	毎日放送	36	4
6	朝日放送	38	6
7	京都テレビ	34	34
8	関西テレビ	40	8
10	読売テレビ	42	10
11	びわ湖放送	30	30
12	NHK教育	46	90

## 京都

京都(宇治)		081	
2	NHK総合	2	80
3	京都テレビ	34	34
4	毎日放送	4	4
5	テレビ大阪	19	19
6	朝日放送	6	6
8	関西テレビ	8	8
10	読売テレビ	10	10
12	NHK教育	12	90

舞鶴		082	
2	NHK総合	51	80
4	毎日放送	53	4
5	京都テレビ	57	34
6	朝日放送	55	6
8	関西テレビ	59	8
10	読売テレビ	61	10
12	NHK教育	49	90

福知山		083	
2	NHK総合	50	80
4	毎日放送	54	4
5	京都テレビ	56	34
6	朝日放送	58	6
8	関西テレビ	60	8
10	読売テレビ	62	10
12	NHK教育	52	90

彦根		080	
2	NHK総合	52	80
4	毎日放送	54	4
6	朝日放送	58	6
8	関西テレビ	60	8
10	読売テレビ	62	10
11	びわ湖放送	56	30
12	NHK教育	50	90

## 大阪

大阪 <small>(池田・和泉・淡木・門真・河内長野・岸和田・堺・茨田・大塚・高槻・豊中・富田林・寝屋川・東淀川・東大塚・吹方・松原・守口・八尾)</small>		084	
2	NHK総合	2	80
3	サンテレビ	36	36
4	毎日放送	4	4
6	朝日放送	6	6
8	関西テレビ	8	8
9	テレビ大阪	19	19
10	読売テレビ	10	10
12	NHK教育	12	90

## 奈良

奈良(橿原)		091	
2	NHK総合	51	80
3	奈良テレビ	55	55
4	毎日放送	4	4
5	テレビ大阪	19	19
6	朝日放送	6	6
8	関西テレビ	8	8
9	サンテレビ	36	36
10	読売テレビ	10	10
12	NHK教育	12	90

## 和歌山

和歌山		093	
2	NHK総合	32	80
3	テレビ和歌山	30	30
4	毎日放送	42	4
6	朝日放送	44	6
8	関西テレビ	46	8
10	読売テレビ	48	10
12	NHK教育	26	90

関西

## 奈良

五條		092	
2	NHK総合	43	80
3	奈良テレビ	41	55
4	毎日放送	33	4
6	朝日放送	35	6
8	関西テレビ	37	8
10	読売テレビ	39	10
12	NHK教育	45	90

海南・田辺		094	
2	NHK総合	50	80
3	テレビ和歌山	56	30
4	毎日放送	54	4
6	朝日放送	58	6
8	関西テレビ	60	8
10	読売テレビ	62	10
12	NHK教育	52	90

## 兵庫

神戸		085	
2	NHK総合	28	80
3	サンテレビ	36	36
4	毎日放送	18	4
6	朝日放送	20	6
8	関西テレビ	22	8
10	読売テレビ	24	10
11	テレビ大阪	19	19
12	NHK教育	26	90

神戸灘		086	
2	NHK総合	52	80
3	サンテレビ	62	36
4	毎日放送	54	4
6	朝日放送	56	6
8	関西テレビ	58	8
10	読売テレビ	60	10
11	テレビ大阪	19	19
12	NHK教育	50	90

川西		087	
2	NHK総合	29	80
3	サンテレビ	33	36
4	毎日放送	35	4
6	朝日放送	37	6
8	関西テレビ	39	8
10	読売テレビ	41	10
12	NHK教育	31	90

三木		088	
2	NHK総合	44	80
3	サンテレビ	36	36
4	毎日放送	34	4
6	朝日放送	38	6
8	関西テレビ	40	8
10	読売テレビ	42	10
12	NHK教育	46	90

姫路		089	
2	NHK総合	50	80
3	サンテレビ	56	36
4	毎日放送	54	4
6	朝日放送	58	6
8	関西テレビ	60	8
10	読売テレビ	62	10
12	NHK教育	52	90

明石(加古川)		090	
2	NHK総合	51	80
3	サンテレビ	55	36
4	毎日放送	53	4
6	朝日放送	57	6
8	関西テレビ	59	8
10	読売テレビ	61	10
11	テレビ大阪	19	19
12	NHK教育	49	90



**鳥取**

鳥取		0 9 5	
1	日本海テレビ	1	1
3	NHK総合	3	80
4	NHK教育	4	90
8	山陰中央	24	34
10	山陰放送	22	10

**鳥根**

松江		0 9 6	
1	日本海テレビ	30	1
6	NHK総合	6	80
8	山陰中央	34	34
10	山陰放送	10	10
12	NHK教育	12	90

**浜田**

浜田		0 9 7	
2	NHK総合	2	80
3	日本海テレビ	54	1
5	山陰放送	5	10
8	山陰中央	58	34
9	NHK教育	9	90

**岡山**

岡山(倉敷)		0 9 8	
1	テレビせとうち	23	23
3	NHK教育	3	90
5	NHK総合	5	80
6	瀬戸内海放送	25	33
7	岡山放送	35	35
9	西日本放送	9	9
11	山陽放送	11	11

**津山**

津山		0 9 9	
2	NHK総合	2	80
4	テレビせとうち	56	23
6	瀬戸内海放送	62	33
7	山陽放送	7	11
9	西日本放送	58	9
11	岡山放送	60	35
12	NHK教育	12	90

**笠岡**

笠岡		1 0 0	
2	NHK総合	2	80
4	NHK教育	4	90
5	テレビせとうち	19	23
6	山陽放送	6	11
9	西日本放送	17	9
10	瀬戸内海放送	21	33
11	岡山放送	60	35

**広島**

広島		1 0 1	
1	テレビ新広島	31	31
3	NHK総合	3	80
4	中国放送	4	4
7	NHK教育	7	90
9	広島ホーム	35	35
12	広島テレビ	12	12

**福山**

福山		1 0 2	
1	テレビ新広島	54	31
3	NHK教育	3	90
5	NHK総合	5	80
7	中国放送	7	4
9	広島ホーム	57	35
11	広島テレビ	11	12

**尾道**

尾道		1 0 3	
1	NHK総合	1	80
4	広島ホーム	24	35
7	NHK教育	7	90
8	テレビ新広島	26	31
10	中国放送	10	4
12	広島テレビ	12	12

**呉**

呉		1 0 4	
1	NHK教育	1	90
4	広島ホーム	24	35
5	広島テレビ	5	12
8	テレビ新広島	26	31
9	中国放送	9	4
11	NHK総合	11	80

**山口**

山口(徳山・防府)		1 0 5	
1	NHK教育	1	90
5	山口朝日	28	28
7	テレビ山口	38	38
9	NHK教育	9	80
11	山口放送	11	11

**下関**

下関		1 0 6	
1	NHK教育	41	90
3	TXN九州	23	19
4	山口放送	4	11
5	山口朝日	21	28
7	テレビ山口	33	38
9	NHK総合	39	80
10	テレビ西日本	10	9

**宇部**

宇部		1 0 7	
1	NHK教育	14	90
5	山口朝日	31	28
7	テレビ山口	20	38
9	NHK総合	16	80
10	テレビ西日本	10	9
11	山口放送	18	11

**岩国**

岩国		1 0 8	
1	NHK教育	1	90
5	山口朝日	28	28
7	テレビ山口	22	38
9	NHK総合	9	80
11	山口放送	11	11

**徳島**

徳島		1 0 9	
1	四国放送	1	1
3	NHK総合	3	80
4	毎日放送	4	4
6	朝日放送	6	6
8	関西テレビ	8	8
10	読売テレビ	10	10
11	NHK教育	38	90

**香川**

高松		1 1 0	
1	テレビせとうち	19	23
3	NHK教育	39	90
5	NHK総合	37	80
6	瀬戸内海放送	33	33
7	岡山放送	31	35
9	西日本放送	41	9
11	山陽放送	29	11

**丸亀**

丸亀		1 1 1	
1	テレビせとうち	16	23
3	NHK教育	40	90
5	NHK総合	44	80
6	瀬戸内海放送	42	33
7	岡山放送	22	35
9	西日本放送	20	9
11	山陽放送	18	11

**高知**

高知		1 1 6	
4	NHK総合	4	80
6	NHK教育	6	90
8	高知放送	8	8
10	テレビ高知	38	38

**愛媛**

松山		1 1 2	
2	NHK教育	2	90
4	あいテレビ	29	29
6	NHK総合	6	80
8	愛媛放送	37	37
9	愛媛朝日	25	25
10	南海放送	10	10
11	テレビ新広島	31	31
12	広島ホーム	35	35

**新居浜**

新居浜		1 1 3	
2	NHK総合	2	80
4	NHK教育	4	90
6	南海放送	6	10
8	愛媛放送	36	37
9	愛媛朝日	14	25
11	あいテレビ	27	29

**今治**

今治		1 1 4	
2	NHK教育	30	90
4	あいテレビ	27	29
6	NHK総合	32	80
8	愛媛放送	36	37
9	愛媛朝日	17	25
10	南海放送	34	10

**宇和島**

宇和島		1 1 5	
1	NHK教育	1	90
4	あいテレビ	34	29
6	NHK総合	6	80
8	愛媛放送	32	37
9	愛媛朝日	16	25
10	南海放送	10	10

中国

四国

準備編



# 受信チャンネル設定(つづき)

九州

## 福岡

福岡		1	1	7
1	九州朝日	1	1	
3	NHK総合	3	80	
4	RKB毎日	4	4	
6	NHK教育	6	90	
9	テレビ西日本	9	9	
11	TXN九州	19	19	
12	福岡放送	37	37	

## 久留米

久留米		1	1	8
1	九州朝日	57	1	
3	NHK総合	46	80	
4	RKB毎日	48	4	
6	NHK教育	54	90	
9	テレビ西日本	60	9	
11	TXN九州	14	19	
12	福岡放送	52	37	

## 大牟田

大牟田		1	1	9
1	九州朝日	58	1	
3	NHK総合	53	80	
4	RKB毎日	61	4	
6	NHK教育	50	90	
9	テレビ西日本	55	9	
11	TXN九州	19	19	
12	福岡放送	43	37	

## 北九州

北九州		1	2	0
2	九州朝日	2	1	
3	TXN九州	23	19	
4	福岡放送	35	37	
6	NHK総合	6	80	
8	RKB毎日	8	4	
10	テレビ西日本	10	9	
12	NHK教育	12	90	

## 行橋

行橋		1	2	1
2	九州朝日	57	1	
3	TXN九州	19	19	
4	福岡放送	43	37	
6	NHK総合	49	80	
8	RKB毎日	60	4	
10	テレビ西日本	54	9	
12	NHK教育	46	90	

## 佐賀

佐賀		1	2	2
2	NHK教育	40	90	
3	九州朝日	57	1	
4	RKB毎日	48	4	
5	TXN九州	14	19	
7	サガテレビ	36	36	
8	テレビ西日本	60	9	
9	NHK総合	38	80	
11	熊本放送	11	11	
12	福岡放送	52	37	

## 長崎

長崎		1	2	3
1	NHK教育	1	90	
3	NHK総合	3	80	
5	長崎放送	5	5	
7	長崎国際	25	25	
9	長崎文化	27	27	
11	テレビ長崎	37	37	

## 佐世保

佐世保		1	2	4
2	NHK教育	2	90	
4	長崎国際	17	25	
6	長崎文化	31	27	
8	NHK総合	8	80	
10	長崎放送	10	5	
12	テレビ長崎	35	37	

## 諫早

諫早		1	2	5
1	NHK教育	45	90	
3	NHK総合	47	80	
5	長崎放送	49	5	
7	長崎国際	20	25	
9	長崎文化	24	27	
11	テレビ長崎	42	37	

## 熊本

熊本(八代)		1	2	6
2	NHK教育	2	90	
3	熊本朝日	16	16	
5	熊本県民	22	22	
7	テレビ熊本	34	34	
9	NHK総合	9	80	
11	熊本放送	11	11	

## 鹿児島

鹿児島		1	3	1
1	南日本放送	1	1	
3	NHK総合	3	80	
5	NHK教育	5	90	
7	鹿児島放送	32	32	
9	鹿児島テレビ	38	38	
11	鹿児島読売テレビ	30	30	

## 阿久根

阿久根		1	3	2
2	鹿児島読売テレビ	17	30	
4	鹿児島放送	23	32	
6	鹿児島テレビ	35	38	
8	NHK総合	8	80	
10	南日本放送	10	1	
12	NHK教育	12	90	

## 鹿屋

鹿屋		1	3	3
2	NHK教育	2	90	
4	NHK総合	4	80	
6	南日本放送	6	1	
8	鹿児島放送	31	32	
10	鹿児島テレビ	33	38	
12	鹿児島読売テレビ	25	30	

## 大分

大分(別府)		1	2	7
3	NHK総合	3	80	
5	大分放送	5	5	
7	テレビ大分	36	36	
9	大分朝日	24	24	
12	NHK教育	12	90	

## 中津

中津		1	2	8
3	NHK総合	48	80	
5	大分放送	51	5	
7	テレビ大分	37	36	
9	大分朝日	17	24	
12	NHK教育	45	90	

## 宮崎

宮崎(都城)		1	2	9
6	テレビ宮崎	35	35	
8	NHK総合	8	80	
10	宮崎放送	10	10	
12	NHK教育	12	90	

## 延岡

延岡		1	3	0
2	NHK教育	2	90	
4	NHK総合	4	80	
6	宮崎放送	6	10	
8	テレビ宮崎	39	35	

## 沖縄

那覇(沖縄)		1	3	4
2	NHK総合	2	80	
5	琉球朝日	28	28	
8	沖縄テレビ	8	8	
10	琉球放送	10	10	
12	NHK教育	12	90	

## 不要なチャンネルを飛ばす チャンネルスキップ

チャンネルのスキップ設定をすると、ビデオチャンネル切換ボタンの選局操作が早く行えます。  
BSチャンネルのスキップ設定も同じ操作です。

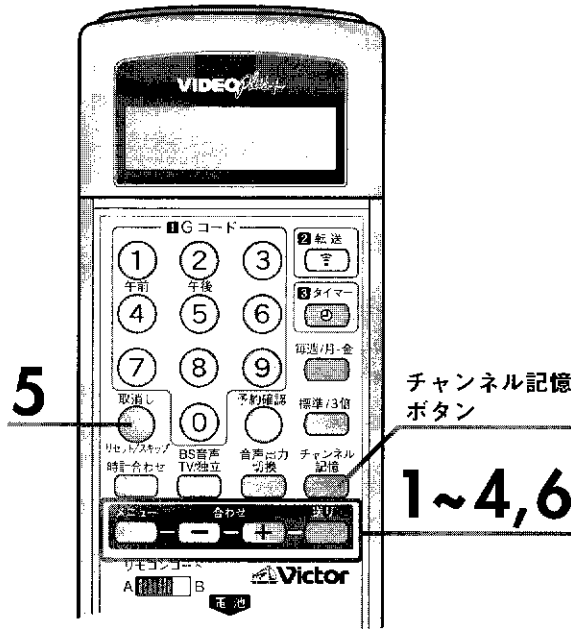

- 1** リモコンの  
メニューボタンを押す  
●メニュー画面を表示します。

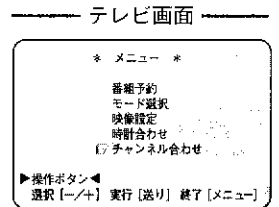

- 1** **2** 合わせ-/+ボタンで  
チャンネル合わせを選ぶ

- 1** 送りボタンを押す  
●チャンネル合わせ画面を表示します。

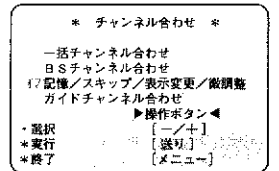

- 2** **2** 合わせ-/+ボタンで  
記憶/スキップ/表示変更/微調整を選ぶ

- 3** 送りボタンを押す  
●チャンネル記憶/スキップ画面を表示します。

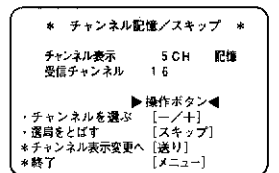

- 4** 合わせ-/+ボタンで  
飛ばしたいチャンネルを選ぶ  
●テレビ画面が見つからないときは、本体表示窓をご覧ください。

- 5** **5** スキップボタンを押す  
●「スキップ」が表示されると、チャンネルがスキップ設定されました。本体表示窓では「:」を表示します。  
●スキップボタンを1秒以上押し続けると、表示しているチャンネルをスキップ設定してから、次に記憶しているチャンネルを呼び出します。  
●表示しているチャンネルを記憶したまま次に記憶しているチャンネルを呼び出すときは、記憶ボタンを1秒以上押します。  
●他にも飛ばしたいチャンネルがあるときは、4、5の操作を繰り返します。

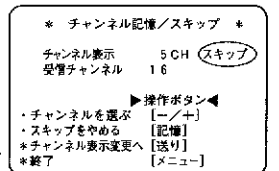

- 6** **6** メニューボタンを押す  
●設定が完了し、テレビ番組画面に戻ります。



●誤ってチャンネルを飛ばしたときに再び記憶するには、4の操作で記憶したいチャンネルに合わせ、チャンネル記憶ボタンを押します。「記憶」が表示されると設定完了です。



# 受信チャンネル設定(つづき)

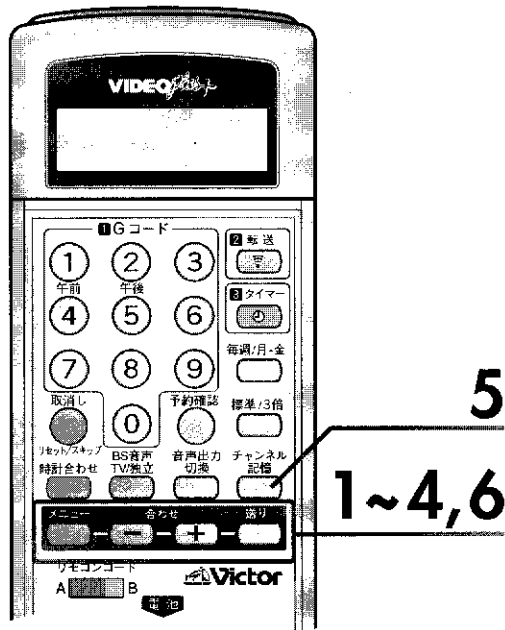

## 地域番号入力で自動設定されたチャンネルの他に、新たにチャンネルを追加する

例 テレビ神奈川のチャンネルを追加する

**1** リモコンのメニューボタンを押す  
●メニュー画面を表示します。

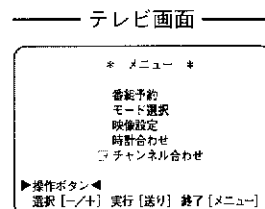

**2** 合わせー/十ボタンでチャンネル合わせを選ぶ

**1** 送りボタンを押す  
●チャンネル合わせ画面を表示します。

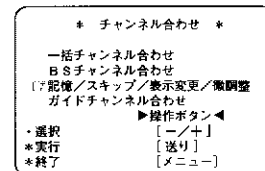

**2** 合わせー/十ボタンで記憶/スキップ/表示変更/微調整を選ぶ

**3** 送りボタンを押す  
●チャンネル記憶/スキップ画面を表示します。

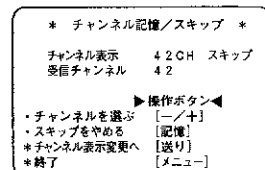

合わせー/十ボタンでテレビ神奈川が映るチャンネルを選ぶ

●受信できないときは、青い画面になります。他に追加するチャンネルがないときは、6の操作へ進みます。テレビ神奈川は追加されません。

**4** ●きれいに映らないときは、送りボタンを3回押してチャンネル微調整画面を表示させ、合わせー/十ボタンで微調整してください。

チャンネル記憶ボタンを押す

●「記憶」を表示し、テレビ神奈川が追加されました。  
●他にもチャンネルを追加したいときは、4~5を繰り返します。

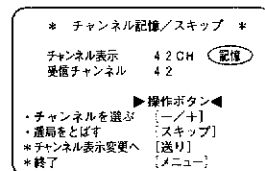

**6** メニューボタンを押す  
●設定が完了し、テレビ番組画面に戻ります。

メモ

●チャンネル追加後、チャンネル表示を変更したいときは、右ページをご覧ください。

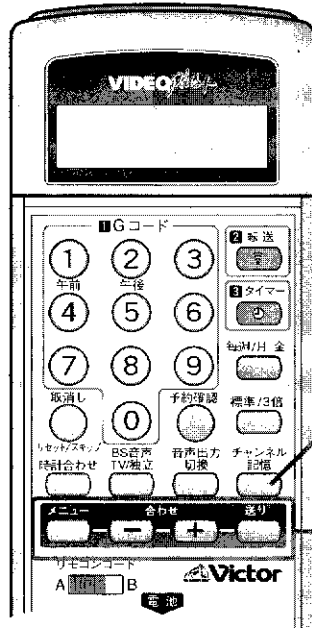

## チャンネルの表示を変更する

地域番号入力で自動設定されたチャンネルを、お好みのチャンネルに変更したいときに操作します。

**例** テレビ神奈川（11チャンネル）のチャンネル表示を42にする

**1** 合わせ-/+ボタンで、変更したいチャンネルを選ぶ

テレビ画面  
**11 CH**

**1** リモコンのメニューボタンを押す  
●メニュー画面を表示します。

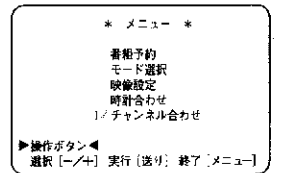

**2** 合わせ-/+ボタンでチャンネル合わせを選ぶ

**1** 送りボタンを押す  
●チャンネル合わせ画面を表示します。

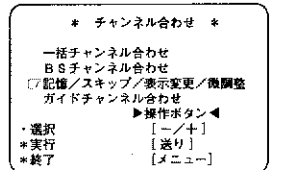

**2** 合わせ-/+ボタンで記憶/スキップ/表示変更/微調整を選ぶ

**1** 送りボタンを2回押す  
●チャンネル表示変更画面を表示し、チャンネル表示が点滅します。

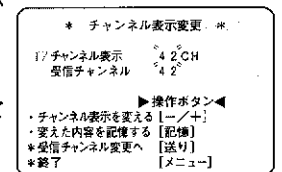

**2** 合わせ-/+ボタンを42CHが表示されるまで押す  
●押し続けると早く変わります。

**5** チャンネル記憶ボタンを押す  
●「記憶」を表示し、42CHに表示が変更されました。

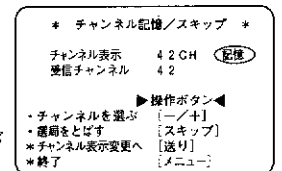

**6** メニューボタンを押す

●設定が完了し、テレビ番組画面に戻ります。  
●他にもチャンネル表示を変更したいときは、1~6を繰り返します。

メモ

- Gコード予約をするかたは、チャンネル表示変更後、**48** ~ **49** ページのガイドチャンネル設定をしてください。
- 通常のタイマー予約をするかたは、チャンネル表示の数字で予約します。



# 受信チャンネル設定(つづき)

例：地域番号045（横浜1）を入力したがほとんど映らない場合

・地域番号045の受信チャンネル

チャンネル表示	放送局名	受信チャンネル	お住まいの地域の受信チャンネル
1	NHK総合	52	?
3	NHK教育	50	?
4	日本テレビ	54	?
6	TBSテレビ	56	?
8	フジテレビ	58	?
10	テレビ朝日	60	?
11	テレビ神奈川	48	?
12	テレビ東京	62	?

ほとんど映らない原因は、お住まいの地域の受信チャンネルと地域番号045の受信チャンネルが違っているためです。  
右の手順に従って、チャンネル表示1にNHK総合、3にNHK教育など、上記の放送局が映る受信チャンネルを探してください。

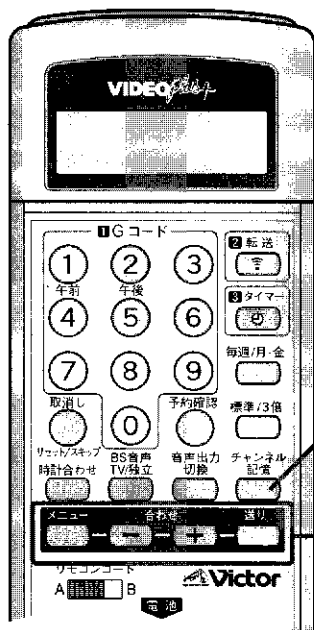

## 地域番号入力での自動設定でほとんど映らないときに、映るチャンネルを探す

例 チャンネル表示1に、NHK総合が映るようにする

**1** 合わせー/十ボタンで、**1CH**を選ぶ  
●受信できないときは、青い画面になります。



**2** リモコンの**メニュー**ボタンを押す  
●メニュー画面を表示します。

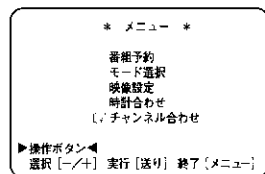

**3** **送り**ボタンを押す  
●チャンネル合わせ画面を表示します。

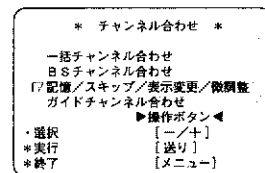

**4** **送り**ボタンを**3回**押す  
●受信チャンネル変更画面を表示し、受信チャンネルが点滅します。

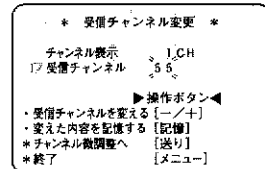

**5** 合わせー/十ボタンを押し、**NHK総合**が映るチャンネルを選ぶ  
●受信できないときは、青い画面になります。  
●きれいに映らないときは、送りボタンを1回押してチャンネル微調整画面を表示させ、合わせー/十ボタンで微調整してください。

**6** **チャンネル記憶**ボタンを押す  
●「記憶」を表示し、チャンネル表示1にNHK総合が映るように設定されました。

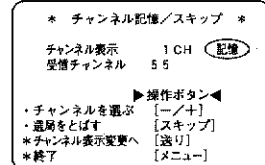

**7** **メニュー**ボタンを押す  
●設定が完了し、テレビ番組画面に戻ります。  
●1~7を繰り返して、他のチャンネルも映るように設定してください。

■チャンネル表示を変更したいときは、[45] ページをご覧ください。

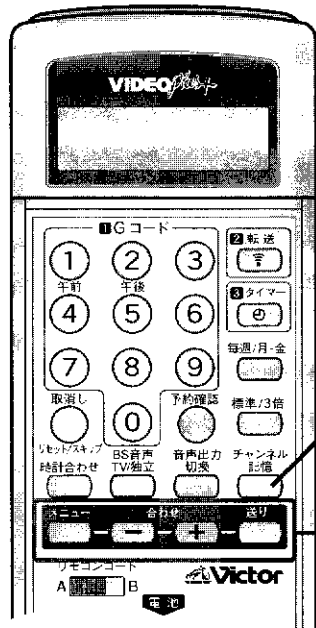

## チャンネルの微調整をする

受信したチャンネルが白黒画面のときや、しま模様の画面になっているときは微調整が必要です。

**1** 合わせ-/+ボタンで、  
微調整したいチャンネルを  
選ぶ

—— 本体表示窓 ——



**2** リモコンの  
メニューボタンを押す  
●メニュー画面を表示します。

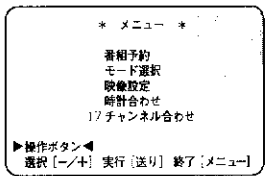

**2** 合わせ-/+ボタンで  
チャンネル合わせを選ぶ

**1** 送りボタンを押す  
●チャンネル合わせ画面を表示し  
ます。

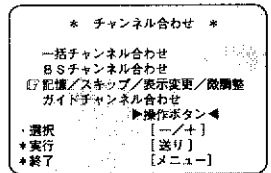

**3** 合わせ-/+ボタンで  
記憶/スキップ/表示変  
更/微調整を選ぶ

**1** 送りボタンを4回押す  
●チャンネル微調整画面を表示しま  
す。

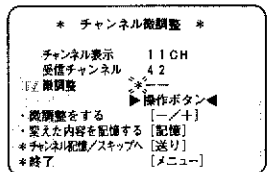

**2** 合わせ-/+ボタン  
で微調整する

- しま模様の画面のときは、合わせ (-) ボタンを押します。
- 白黒画面のときは、合わせ (+) ボタンを押します。

**5** チャンネル記憶ボタン  
を押す  
●「記憶」を表示します。

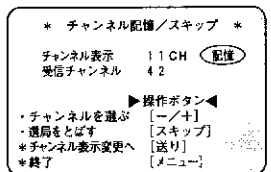

メニューボタンを押す

- 設定が完了し、テレビ番組画面に戻ります。
- 他にも微調整したいチャンネルがあるときは、1~6を繰り返します。



# Gコード予約の準備(ガイドチャンネル設定)

## Gコードを使ってタイマー予約する前の準備

35 ページの地域番号入力後、新たにチャンネルを追加したときや、チャンネル表示を変更したときは、Gコード予約を正しく働かせるために、ガイドチャンネル設定をしてください。  
 ガイドチャンネルとは、Gコード予約で放送局を正しく受信するために付けられた、その放送局専用の番号です。実際のチャンネルとは異なる場合がありますのでご注意ください。

例：地域番号046を入力後、チャンネル表示を変更した場合

・地域番号046で受信したチャンネル

チャンネル表示	放送局名
1	NHK総合
2	東京メトロポリタン
3	NHK教育
4	日本テレビ
5	放送大学
6	TBSテレビ
8	フジテレビ
10	テレビ朝日
11	テレビ神奈川
12	テレビ東京

・放送大学とテレビ神奈川のチャンネル表示を変更した場合

チャンネル表示	放送局名
16	放送大学
42	テレビ神奈川

### ●記入表

チャンネル表示	放送局名	ガイドチャンネル

チャンネル表示を変更した放送局のガイドチャンネルを一覧表(51ページ)から調べて、下の表を作成する

1

チャンネル表示	放送局名	ガイドチャンネル
16	放送大学	16
42	テレビ神奈川	42

2

上の表で作成した各放送局のチャンネル表示とガイドチャンネルを本体に記憶する(右ページ参照)

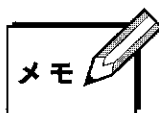

- 引越して受信するチャンネルが変わったときは、ガイドチャンネル設定をしてください。
- Gコード予約をしないかたは、ガイドチャンネル設定をする必要はありません。



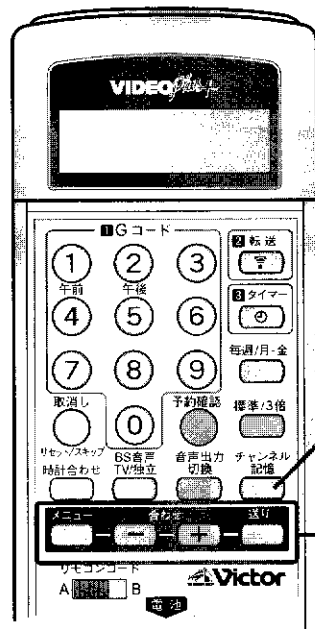

## ガイドチャンネルを本体に記憶する

例

テレビ神奈川のガイドチャンネル(42)を記憶する場合  
(横浜市)

- ①左ページの操作1で表を作成します。
- ② [24] [25] ページをご覧ください、テレビにビデオの画面が映るようにしてください。

準備

- 1 リモコンのメニューボタンを押す  
●メニュー画面を表示します。
- 2 合わせー/十ボタンでチャンネル合わせを選ぶ

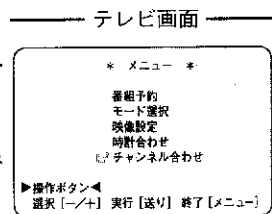

- 1 送りボタンを押す  
●チャンネル合わせ画面を表示します。
- 2 合わせー/十ボタンでガイドチャンネル合わせを選ぶ

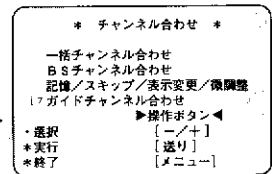

- 3 送りボタンを1回押す  
●ガイドチャンネル合わせ画面を表示します。

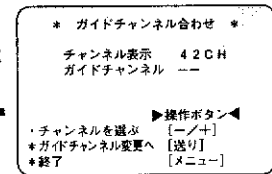

- 4 合わせー/十ボタンでテレビ神奈川のチャンネルを選ぶ

- 5 送りボタンを1回押す  
●ガイドチャンネル変更画面を表示します。

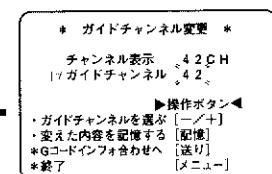

- 6 合わせー/十ボタンでガイドチャンネルを42にする

- 7 チャンネル記憶ボタンを押す  
●他にも記憶するチャンネルがあるときは、4~7を繰り返します。

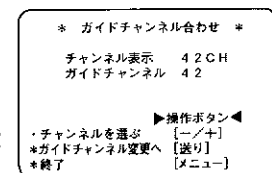

- 8 メニューボタンを押す  
●設定が完了し、テレビ番組画面に戻ります。

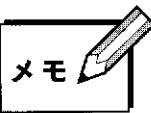

●CATVなどでBS番組を外部入力録画している方へ  
4の操作で、合わせー/十ボタンを押してチャンネル表示を「入力1(または入力2, 入力3)」にします。そのあと、5~8の操作をします。

(例) NHK衛星第1のガイドチャンネルを記憶する  
チャンネル表示 : 入力1  
ガイドチャンネル: 74

操作手順は右と同じです。4と6の操作のみ下のように行ってください。

4の操作で、合わせー/十ボタンを押してチャンネル表示を「入力1」にします。

6の操作で、ガイドチャンネルを「74」にします。

●入力1(または入力2, 入力3)には、それぞれ1つの放送局しか記憶できません。

●テレビに「Gコードインフォ合わせ」画面が表示されたときは、メニューボタンを押してテレビ番組画面に戻し、1~8の操作をやり直してください。

Gコードインフォについては、次のページをご覧ください。

準備編



# Gコード予約の準備 (ガイドチャンネル設定) つづき

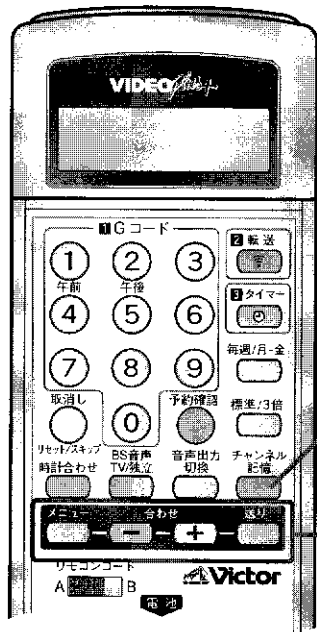

7  
1~6,8

## Gコードインフォのガイドチャンネルを本体に記憶する

Gコードインフォとは、「0」から始まるGコードを使って録画予約するシステムです。比較的短い時間の録画予約に使用されます。録画予約の方法はGコード予約（「66」ページ参照）と同じです。

Gコードインフォのサービスが始まるまで使用できません。

### 例

テレビ大阪 (19チャンネル) のGコードインフォのガイドチャンネル (106) を記憶する場合 (関西地区)

### 準備

「24」「25」ページをご覧ください、テレビにビデオの画面が映るようにしてください。

- 1 リモコンのメニューボタンを押す  
●メニュー画面を表示します。

テレビ画面

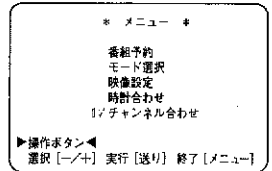

- 2 合わせ-/+ボタンでチャンネル合わせを選ぶ

- 1 送りボタンを押す  
●チャンネル合わせ画面を表示します。

\* チャンネル合わせ \*

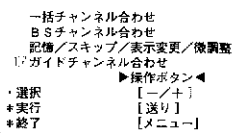

- 2 合わせ-/+ボタンでガイドチャンネル合わせを選ぶ

- 3 送りボタンを3回押す  
●Gコードインフォ合わせ画面を表示します。

\* Gコードインフォ合わせ \*

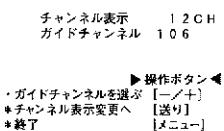

- 4 合わせ-/+ボタンで記憶するガイドチャンネル(106)を選ぶ

- 5 送りボタンを1回押す  
●チャンネル表示変更画面を表示します。

\* チャンネル表示変更 \*

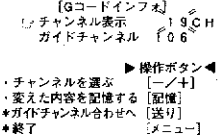

- 6 合わせ-/+ボタンで記憶するチャンネル(19)に合わせる

- 7 チャンネル記憶ボタンを押す  
●他にも記憶するチャンネルがあるときは、4~7を繰り返します。

\* Gコードインフォ合わせ \*

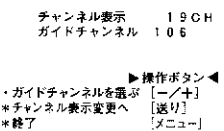

- 8 メニューボタンを押す  
●設定が完了し、テレビ番組画面に戻ります。

# ガイドチャンネル一覧表

ガイドチャンネル

Gコードインフォのガイドチャンネル

全国共通	NHK総合	80	—
	NHK教育	90	—
	BS1	71	—
	BS3	72	—
	BS5 WOWOW	73	—
	BS7 NHK衛星第1	74	—
	BS9 ハイビジョン放送	75	—
	BS11 NHK衛星第2	76	—
	BS13	77	—
	BS15	78	—

CATV/CS放送	日本テレビケーブルニュース	40	—
	CNN	81	—
	MTV	82	—
	スター・チャンネル	83	—
	スペースシャワーTV	84	—
	スポーツ・アイ	85	—
	衛星劇場	86	—
	GAORA (ガオラ)	87	—
	LET's TRY	88	—
	スカイ・A	89	—
BBC	91	—	
朝日ニュースター	99	—	

北海道・東北

北海道	北海道放送 (HBC)	1	102
	札幌テレビ (STV)	5	103
	テレビ北海道 (TVH)	17	106
	北海道文化 (UHB)	27	104
	北海道テレビ (HTB)	35	105
青森	青森放送 (RAB)	1	103
	青森朝日 (ABA)	34	105
	青森テレビ (ATV)	38	102
岩手	岩手放送 (IBC)	6	102
	めんこい (MIT)	33	104
	テレビ岩手 (TVI)	35	103
秋田	秋田放送 (ABS)	11	103
	秋田朝日 (AAB)	31	105
	秋田テレビ (AKT)	37	104
宮城	東北放送 (TBC)	1	102
	仙台放送 (OX)	12	104
	東日本放送 (KHB)	32	105
	宮城テレビ (MMT)	34	103
山形	山形放送 (YBC)	10	103
	テレビユー山形 (TUY)	36	102
	山形テレビ (YTS)	38	105
福島	福島テレビ (FTV)	11	104
	テレビユー福島 (TUF)	31	102
	福島中央 (FCT)	33	103
	福島放送 (KFB)	35	105

関東

関東	日本テレビ (NTV)	4	103
	TBSテレビ (TBS)	6	102
	フジテレビ (CX)	8	104
	テレビ朝日 (ANB)	10	105
	テレビ東京 (TX)	12	106

関東・甲信越

関東(つつき)	東京メトロポリタン (MXテレビ)	14	—
	放送大学	16	—
	テレビ埼玉 (TVS)	38	—
	テレビ神奈川 (TVK)	42	—
	千葉テレビ (CTC)	46	—
新潟	群馬テレビ (GTV)	48	—
	新潟放送 (BSN)	5	102
	新潟テレビ21 (NT21)	21	105
	テレビ新潟 (TNN)	29	103
長野	新潟総合 (NST)	35	104
	信越放送 (SBC)	11	102
	長野朝日 (ABN)	20	105
	テレビ信州 (TSB)	30	103
山梨	長野放送 (NBS)	38	104
	山梨放送 (YBS)	5	103
	テレビ山梨 (UTY)	37	102

中部

静岡	静岡放送 (SBS)	11	102
	静岡第一 (SDT)	31	103
	静岡朝日テレビ (SATV)	33	105
	テレビ静岡 (SUT)	35	104
中京	東海テレビ (THK)	1	104
	中部日本放送 (CBC)	5	102
	名古屋テレビ (NBN)	11	105
	テレビ愛知 (TVA)	25	106
	三重テレビ (MTV)	33	—
	中京テレビ (CTV)	35	103
富山	岐阜放送 (GBS)	37	—
	北日本放送 (KNB)	1	103
	チューリップTV (TUT)	32	102
石川	富山テレビ (T34)	34	104
	北陸放送 (MRO)	6	102
	北陸朝日 (HAB)	25	105
	テレビ金沢 (KTK)	33	103
福井	石川テレビ (ITC)	37	104
	福井放送 (FBC)	11	103,105
	福井テレビ (FTB)	39	104

関西・中国

関西	毎日放送 (MBS)	4	102
	朝日放送 (ABC)	6	105
	関西テレビ (KTV)	8	104
	読売テレビ (YTV)	10	103
	テレビ大阪 (TVO)	19	106
	テレビ和歌山 (WTV)	30	—
	びわ湖放送 (BBC)	30	—
	京都テレビ (KBS)	34	—
	サンテレビ (SUN)	36	—
	奈良テレビ (TVN)	55	—
岡山	西日本放送 (RNC)	9	103
	山陽放送 (RSK)	11	102
	テレビせとうち (TSC)	23	106
	瀬戸内海放送 (KSB)	33	105
	岡山放送 (OHK)	35	104

広島	中国放送 (RCC)	4	102
	広島テレビ (HTV)	12	103
	テレビ新広島 (TSS)	31	104
	広島ホーム (HOME)	35	105
鳥取・島根	日本海テレビ (NKT)	1	103
	山陰放送 (BSS)	10	102
	山陰中央 (TSK)	34	104
山口	山口放送 (KRY)	11	103
	山口朝日 (YAB)	28	105
	テレビ山口 (TYS)	38	102

四国

香川	西日本放送 (RNC)	9	103
	山陽放送 (RSK)	11	102
	テレビせとうち (TSC)	23	106
	瀬戸内海放送 (KSB)	33	105
	岡山放送 (OHK)	35	104
愛媛	南海放送 (RNB)	10	103
	あいテレビ (ITV)	29	102
	愛媛放送 (EBC)	37	104
徳島	四国放送 (JRT)	1	103
高知	高知放送 (RKC)	8	103
	テレビ高知 (KUTV)	38	102

九州

福岡	九州朝日 (KBC)	1	105
	RKB毎日 (RKB)	4	102
	テレビ西日本 (TNC)	9	104
	TXN九州 (TVQ)	19	106
大分	福岡放送 (FBS)	37	103
	大分放送 (OBS)	5	102
	大分朝日 (OAB)	24	105
佐賀	テレビ大分 (TOS)	36	103,104
	サガテレビ (STS)	36	104
	長崎	長崎放送 (NBC)	5
長崎国際 (NIB)		25	103
長崎文化 (NCC)		27	105
テレビ長崎 (KTN)		37	104
熊本	熊本放送 (RKK)	11	102
	熊本朝日 (KAB)	16	105
	熊本県民 (KKT)	22	103
	テレビ熊本 (TKU)	34	104
宮崎	宮崎放送 (MRT)	10	102
	テレビ宮崎 (UMK)	35	103,104,105
鹿児島	南日本放送 (MBC)	1	102
	鹿児島読売テレビ (KYT)	30	103
	鹿児島放送 (KKB)	32	105
	鹿児島テレビ (KTS)	38	104
沖縄	沖縄テレビ (OTV)	8	104
	琉球放送 (RBC)	10	102
	琉球朝日 (QAB)	28	105

(1995年9月現在)

準備編



# 時計合わせ

ビデオ本体の時計は、工場出荷時に合わせてあり、約1年間は時計を覚えています。

また、ビデオご購入時に時計が少しズレていても、自動的に時計の誤差を修正する「ぴったりクロック」機能があります。時計は12時間（午前・午後）方式です。

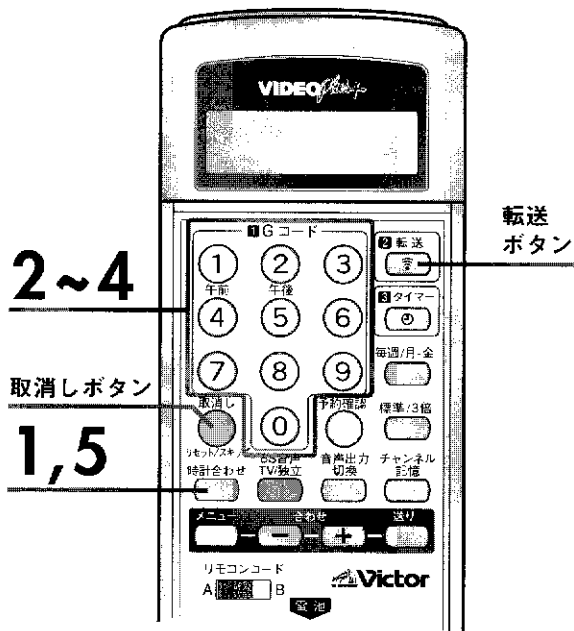

## リモコンの時計を合わせる

- ・ [45] ページの操作で、NHK教育テレビのチャンネル表示を変更したときは、右ページの4の操作で、ぴったりチャンネルを変更してください。
- ・ ビデオ本体の時計が0:00で点滅しているときは、下の5の操作で転送ボタンを押し、ビデオ本体の時計も同時に合わせてください。

例 1995年12月24日、午後3時35分に合わせるとき

1 時計合わせ開始  
時計合わせボタンを押す

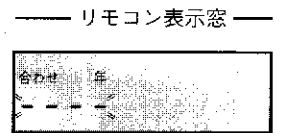

### 年/月/日の入力

2 点滅する順番に  
数字ボタンを押す

- 年→月→日の順番に合わせます。
- 年は西暦(4ケタ)で入力します。
- 1ケタの場合は0を先に押します。

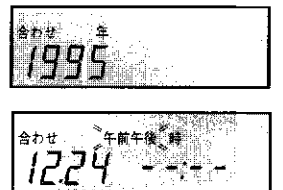

### 午前/午後の入力

3 午前：数字ボタンの1を押す  
午後：数字ボタンの2を押す  
●正午は午後0:00、  
深夜0時は午前0:00です。



### 時間(時/分)の入力

4 点滅する順番に  
数字ボタンを押す

- 時→分の順番に合わせます。
- 1ケタの場合は0を先に押します。

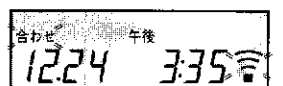

## 時計を合わせ直すには

例：分を合わせ直す

1. 時計合わせボタンを押す

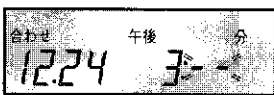

2. 数字ボタンで分を入力する

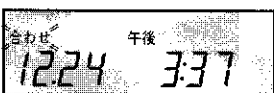

時間の時も合わせ直すときは、取消しボタンを押したあと3、4の操作をします。

3. 時計合わせボタンを押す

時計が動き始めます。

本体の時計も同時に合わせたいときは、時計合わせボタンの代わりに転送ボタンを押します。



- 時計を正確に合わせたいときは、5の操作で時報(117)に合わせて時計合わせボタン(または転送ボタン)を押してください。
- 設定中にまちがえて入力したときは取消しボタンを押し、もう一度数字ボタンで入力してください。

5 時計合わせボタンを押す

- リモコンの時計が動き始めます。
- ビデオ本体の時計も同時に合わせたいときは、時計合わせボタンの代わりに、転送ボタンをビデオ本体に向けて押してください。ビデオ本体に時計が転送され、リモコンとビデオ本体の時計が同時に動き始めます。

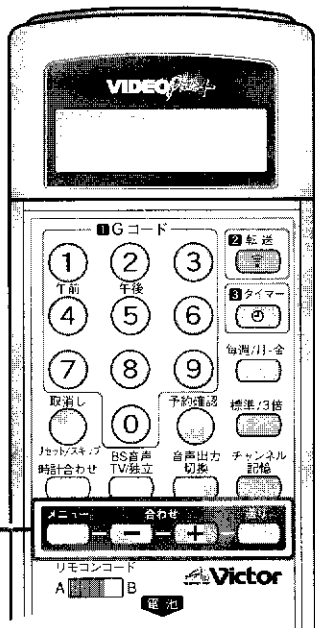

1~5

## 画面表示で時計を合わせる

メニュー画面の時計合わせモードを使ってビデオ本体の時計を合わせることができます。時計は12時間（午前・午後）方式です。

### 準備

[24] [25] ページをご覧ください、テレビにビデオの画面が映るようにしてください。

### 例

1995年12月24日 午後3時35分、ぴったりクロックのチャンネルを12（関西地区）に合わせるとき

- 1 リモコンのメニューボタンを押す  
●メニュー画面を表示します。

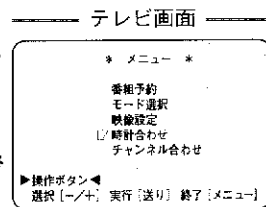

- 2 合わせー/十ボタンで時計合わせを選ぶ

### 2

- 2 送りボタンを押す  
●時計合わせ画面を表示します。

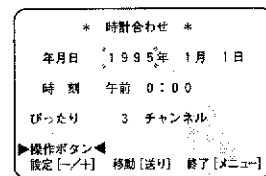

10秒以内

### 3

- 1 合わせー/十ボタンで年を合わせる
- 2 送りボタンを押す  
●同じように、月→日→時→分の順番に合わせます。  
●時・分を合わせるときは、合わせー/十ボタンを押し続けると30分刻み、1回ずつ押すと1分刻みで変わります。

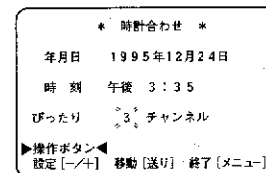

合わせー/十ボタンでぴったりクロックのチャンネルを合わせる

●NHK教育テレビのチャンネルに合わせます。

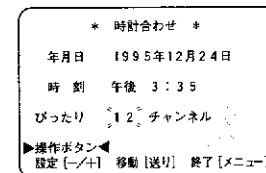

### 4

[35] ページで地域番号を入力すると、ぴったりチャンネルは自動的に設定されます。[45] ページでNHK教育テレビのチャンネル表示を変更したときのみ、ぴったりチャンネルを設定してください。

### 5

- メニューボタンを押す  
●時計が動き始め、テレビ番組画面に戻ります。  
●正確に合わせたいときは、時報 (音 117) に合わせてメニューボタンを押してください。

途中で修正するときは、送りボタンで点滅部分を移動させ、合わせー/十ボタンで修正します。

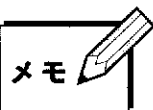

ぴったりクロックについて

- 自動的にテレビ放送局の時報で時計を修正してくれる機能です。  
NHK教育テレビの時報で1日3回（7、12、19時）時計を修正します。
- ビデオ使用中や、現在時刻とのずれが±3分以上あるときは働きません。
- 音楽入りの時報では機能しないことがあります。

# カセットの出し入れ

## カセットの入れかた

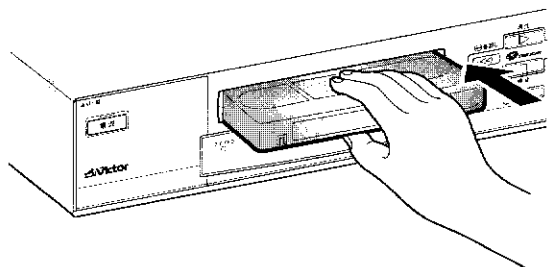

テープの見える面を上にし、中央部をゆっくり押す

- 電源が入ります。(オートパワーオン)
- カウンターが 00:00 になります。(オートカウンターリセット)
- つめのないカセットを入れると、自動的に再生を始めます。(オートプレイ)

## カセットの出しかた

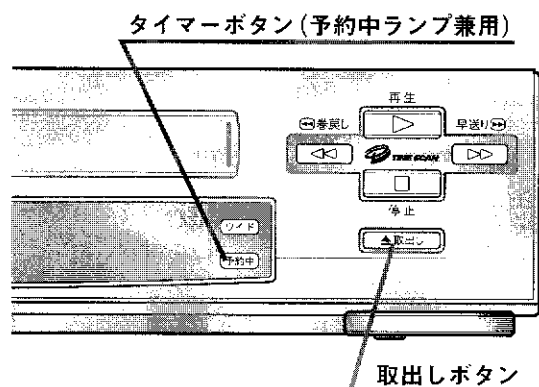

取出しボタンを押す

- タイマースタンバイ(予約中ランプ点灯)中は、テープを取り出すことはできません。タイマーボタンを押してランプを消灯してから、取り出してください。
- カセットの出し入れ口には、手や異物を入れないでください。特に小さなお子様にはご注意ください。
- テープを入れたらつまってしまい、数秒後にテープが自動的に出てきたときは  
テープを斜めに入れるなど、入れかたによっては内部の保護回路が働きテープが自動的に出てきます。このようなときは、数秒待ち、もう一度正しく入れ直してください。

## 大切な記録を消さないために

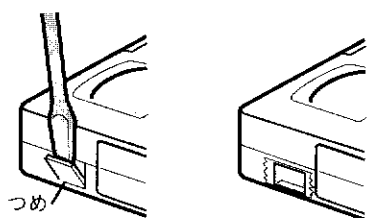

つま(誤消去防止用)を折って、取り除いてください。

- ふたたび録画したいときは、セロハンテープを2重に貼ってください。

## ビデオムービーで録画した VHS-C テープを見るには

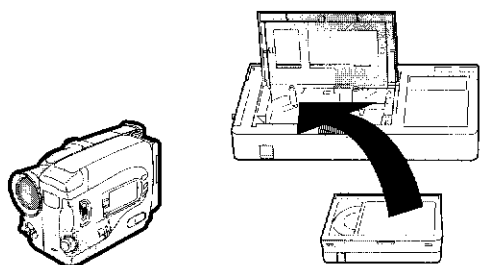

別売のVHSカセットアダプターC-P6をご使用ください。

# ビデオとテープの互換性について

## S-VHS録画する

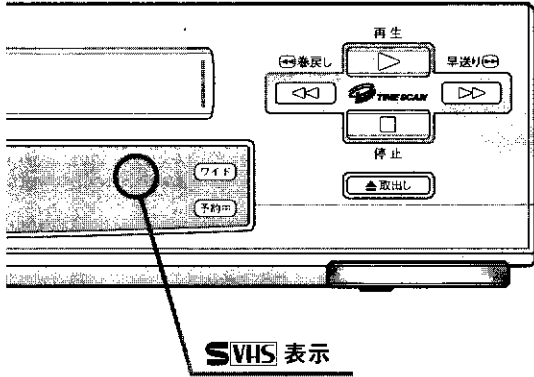

S-VHSテープを入れると、自動的にS-VHS録画をします。  
本体表示窓に**S-VHS**表示が点灯していることを確認してください。

### 使用テープと録画方式

使用テープ	録画方式	S-VHS表示	操作方法
S-VHS 	S-VHS	点灯	S-VHSテープを入れると、S-VHS録画ができます。
	VHS	消灯	映像設定画面のS-VHS記録を切にします。 ( <b>[21]</b> ページ参照)
VHS 	VHS	消灯	S-VHS録画はできません。

## ビデオとテープの互換性について

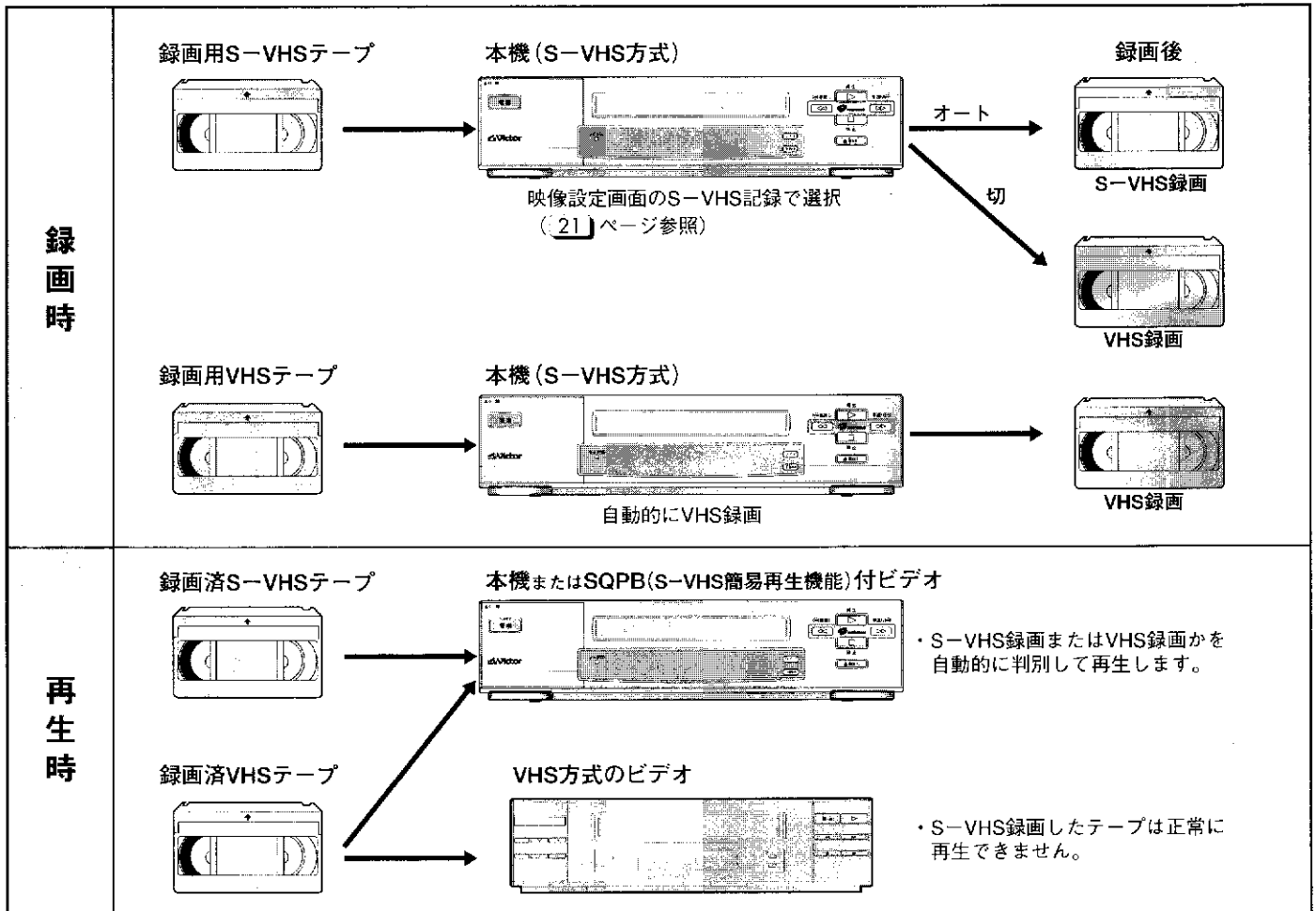



# ビデオテープを再生する

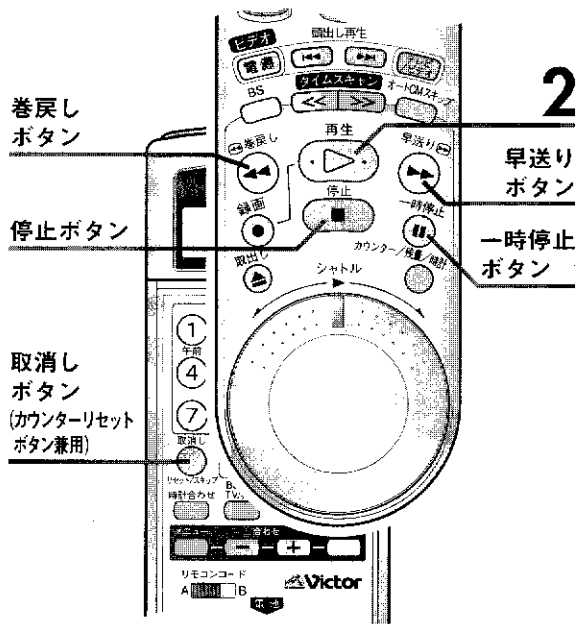

## 再生する

**準備** [24] [25] ページをご覧ください、テレビにビデオの画面が映るようにしてください。

**1**

テープを入れる

- 電源が入ります。
- つめのないテープを入れると、自動的に再生を始めます。

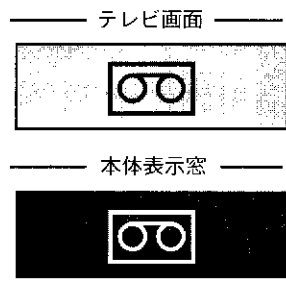

**2** 再生ボタンを押す

- 再生が始まります。

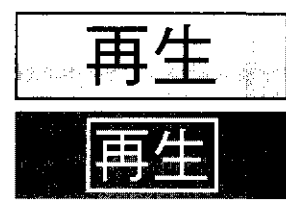

■再生をやめるときは、停止ボタンを押します。

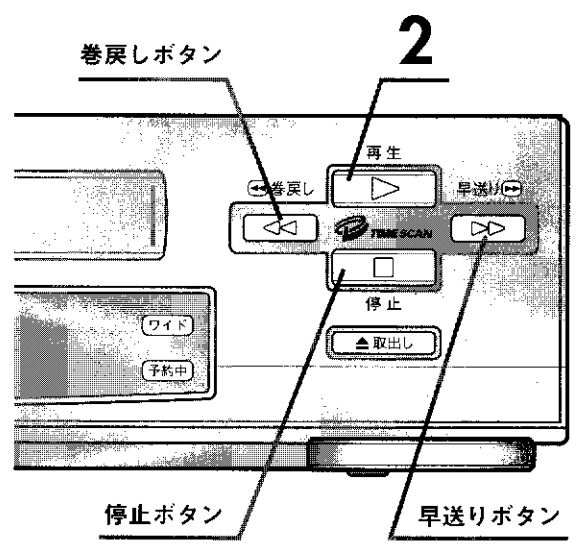

## 巻戻し/早送りする

停止中に操作します。

巻戻しボタンを押す

早送りボタンを押す

- 巻戻し/早送り中は、テレビ画面に現在のテープ位置を表示します。

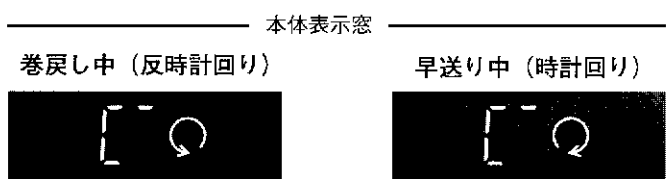

■巻戻し/早送りをやめるときは、停止ボタンを押します。

**メモ**

- 再生中や早送り中にテープがなくなると、自動的に巻き戻します。(オートリワインド)
- カウンターを [0000] にするときは、リモコンのカウンターリセットボタンを押します。(カウンターリセット)



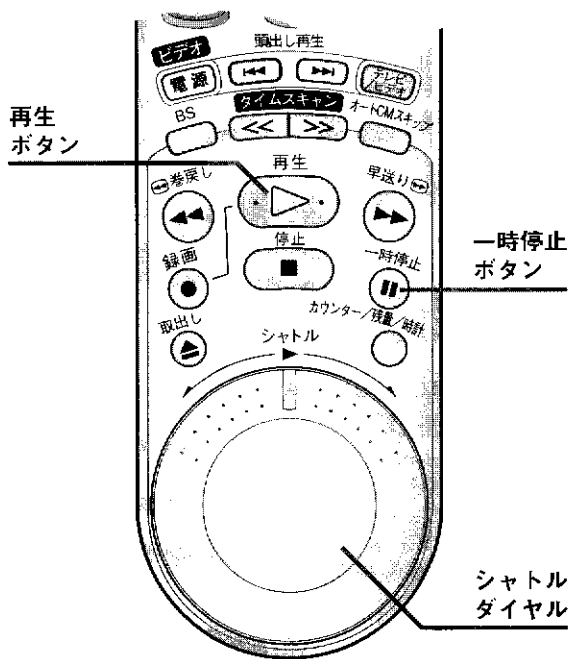

## 静止画再生/コマ送り/スロー再生をする

音声は出ません。

再生中に、一時停止ボタンを押す

●静止画再生になります。

再生中に、一時停止ボタンを1回ずつ押す

●押すごとに、1コマずつ進みます。

再生中に、一時停止ボタンを2秒以上押す

●1/6倍速でスロー再生します。

■通常の再生に戻すには、再生ボタンを押します。



- 静止画再生、スロー再生を5分以上続けると、テープやビデオヘッド保護のため、自動的に停止します。
- 静止画再生またはスロー再生中にノイズが出るときは、トラック調整を行ってください。(80 ページ参照)  
調整してもノイズが消えないことがあります。故障ではありません。

## シャトルダイヤルを使って再生速度を変える —発シャトル

音声は出ません。

再生または静止画再生中に、リモコンの  
シャトルダイヤルを回して再生速度を変える

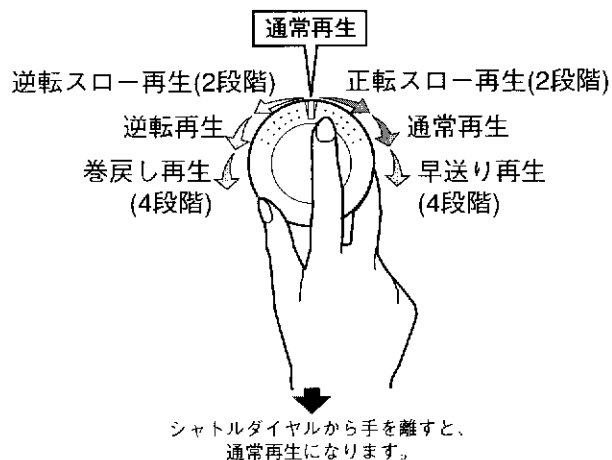
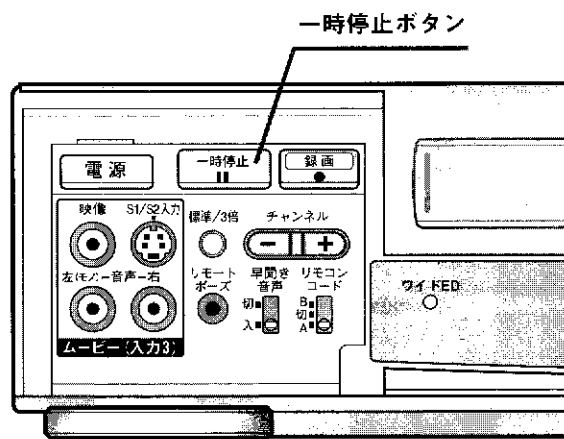

シャトルダイヤルから手を離すと、  
通常再生になります。



- シャトルダイヤル操作中は、画面に横線のノイズが出ます。
- 各段階のスピードについては、(88) ページをご覧ください。



# タイムスキャン

〔58〕～〔60〕ページで説明している操作は、ノイズのない画面でお楽しみいただけます。また、音声を聞くことができます。(すべての音声情報を聞くことはできません。)

## 画像を見ながら早送り/巻戻し再生をする

再生中に、**早送りボタン**または**巻戻しボタン**をポンと押す

- 画像を見ながら早送り/巻戻し再生(標準/3倍とも7倍速)ができます。
- 通常の再生に戻すには、再生ボタンを押します。
- 早送りボタンまたは巻戻しボタンを2秒以上押し続けると、押ししている間、早送り/巻戻し再生(標準/3倍とも7倍速)され、指を離すと通常の再生に戻ります。

■本体の早聞き音声スイッチを「切」にすると、早送り/巻戻し再生中に音声は出ません。

## 再生スピードを変える

### 可変速再生

再生中または静止画再生中に、リモコンの**タイムスキャンボタン**を押して再生スピードを変える

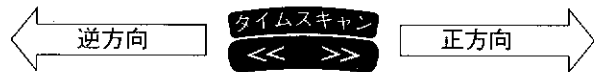

逆方向			タイムスキャン		正方向				
←			<< >>		→				
巻戻し再生	逆転再生	静止画再生	通常再生	倍速再生	早送り再生				
-7	-5	-3	-1	0	+1	+2	+3	+5	+7

- 標準/3倍とも同じ速度です。
- 再生スピードが切り換わる部分では、画面にノイズが出ます。
- 逆方向の場合、音声が出るまで約6秒かかります。
- 通常の再生に戻すには、再生ボタンを押します。

### 可変速再生中に画面が上下にゆれるときは

- ①一時停止ボタンを押して静止画再生にします。
  - ②ゆれが止まるまでリモコンの合わせーまたは十ボタンを押します。
- ・本体側で操作するときは、チャンネルーまたは十ボタンを押します。

■本体の早聞き音声スイッチを「切」にすると、音声は出ません。

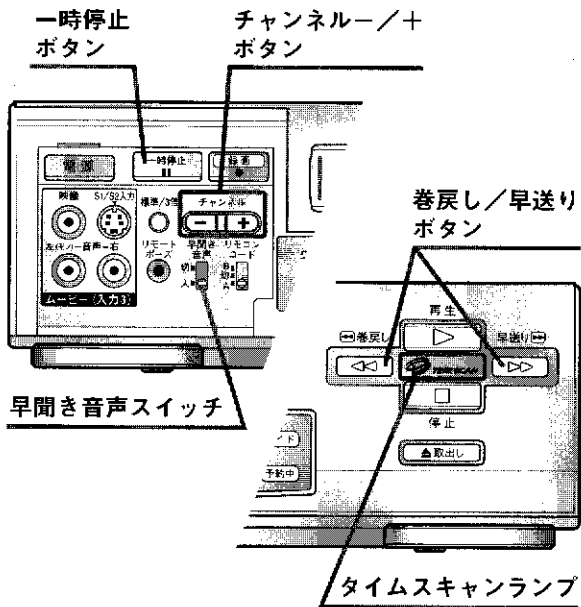
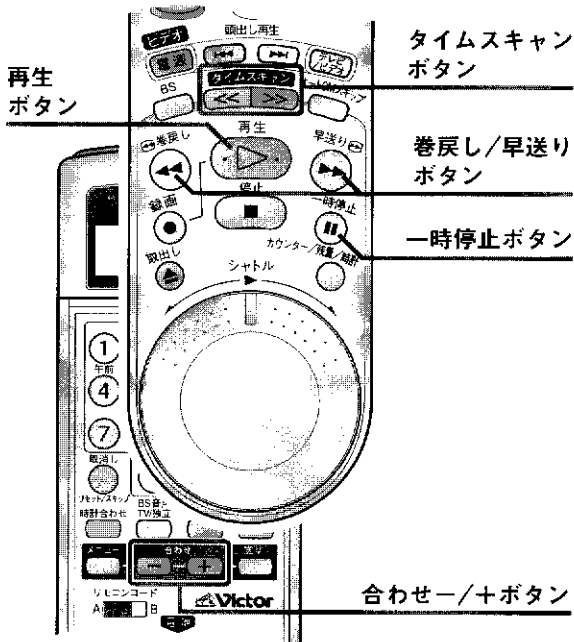

### メモ

- タイムスキャンについて
  - ・タイムスキャン中は本体のタイムスキャンランプが点灯します。
  - ・テレビ画面の右上に約5秒間スピードを表示します。シャトルダイヤル操作中は表示しません。
  - ・使用するテープによっては、ノイズが出たり、画面上部が乱れることがあります。
  - ・通常再生に比べて画面が多少揺れることがあります。
- シャトルダイヤル操作中は、画面に横線のノイズが出ます。また、音声は出ません。

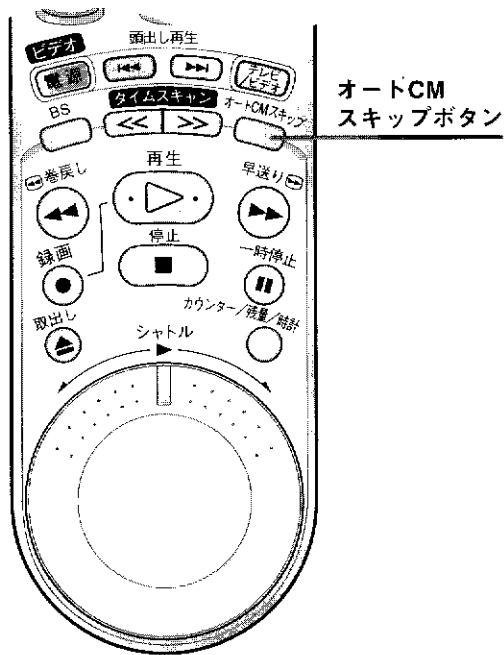

## CMを自動的に飛ばして見る

### オートCMスキップ

本機で録画した番組が二重音声放送（映画などの二カ国語放送）やモノラル放送のとき、ステレオ放送のCM（コマーシャル）を自動的に飛ばして見ることができます。

### オートCMスキップのしくみ

ステレオ放送と二重音声/モノラル放送の違いを検出し、ステレオ放送部分を自動的に早送り再生（標準/3倍とも7倍速）します。CMが二重音声/モノラル放送の場合は働きません。

● 正しく動作する例

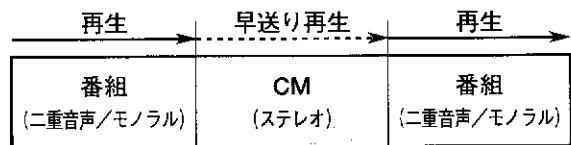

● 正しく動作しない例

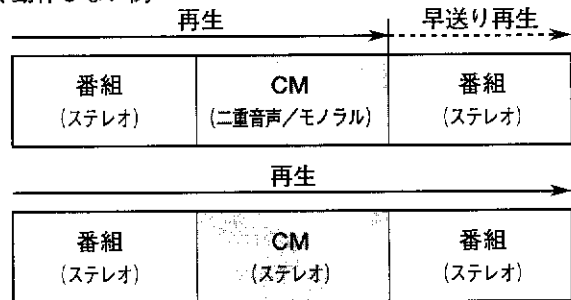

### リモコンの オートCMスキップボタン を押す

本体表示窓

CMスキップ

- 本体表示窓に「CMスキップ」を表示します。
- 解除するには、もう一度押し、「CMスキップ」表示を消します。

録画した番組がステレオ放送の場合は、誤動作を防ぐため、「CMスキップ」表示を消してください。



- CMが長く続いた場合は、カウンターで約5分間ぶんの早送り再生をしたあと、再生状態になります。
- オートCMスキップ中にオートCMスキップボタンを押すと、早送り再生をやめ、再生状態になります。本体表示窓のCMスキップ表示は消えます。
- オートCMスキップは、当社のオートCMスキップ機能付きビデオで録画したテープにのみ働きます。
- 当社以外のビデオで録画したテープを再生した場合、誤動作することがあります。
- 外部入力またはハイビジョン放送を録画したテープには働きません。



# タイムスキャン (つづき)

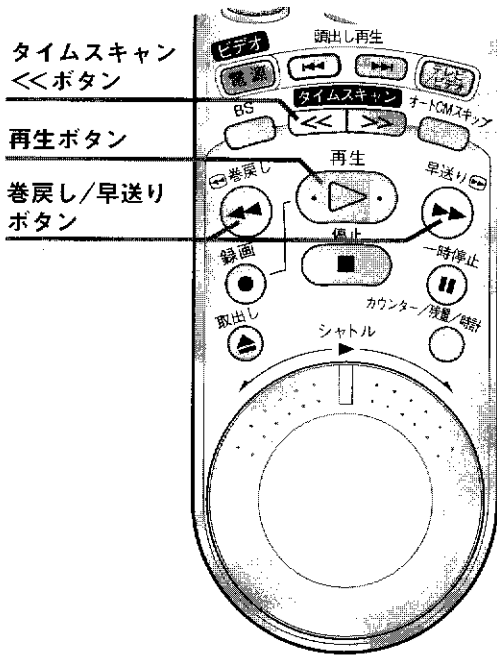

## 静止画再生状態で繰り返し音声を聞く

### 繰り返し音声

# 1

本体の早聞き音声スイッチを入にする

# 2

再生中に繰り返し聞きたい場面でリモコンのタイムスキャン<<ボタンを1回押す

- 静止画再生になり、約4秒前からの音声を繰り返します。
- 通常の再生に戻すには、再生ボタンを押します。

## 早送り/巻戻し中の画像を見る

### オープンサーチ

早送り中に、早送りボタンを押し続ける

- 押し続けている間、早送り再生 (標準/3倍とも7倍速) で画像を見ることができます。
- 指を離すと、もとの早送りに戻ります。

巻戻し中に、巻戻しボタンを押し続ける

- 押し続けている間、巻戻し再生 (標準/3倍とも7倍速) で画像を見ることができます。
- 指を離すと、もとの巻戻しに戻ります。

- 本体の早聞き音声スイッチを「切」にすると、オープンサーチ中に音声は出ません。

## タイムスキャン中に音声を出したくないときは

本体の早聞き音声スイッチを切にする

- 次のような操作時は、音声が出ません。
  - ・早送り/巻戻し再生
  - ・繰り返し音声
  - ・可変速再生
  - ・オープンサーチ
  - ・オートCMスキップ
- ご購入時、早聞き音声スイッチは「入」になっています。上のような操作時に、音声を聞くことができます。

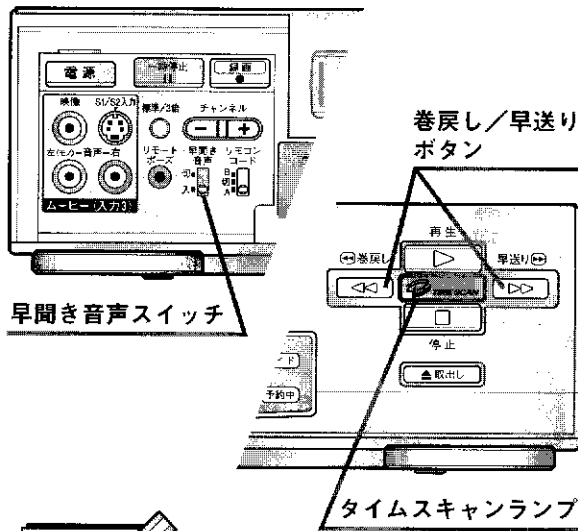

メモ

- 繰り返し音声について
  - ・再生直後にタイムスキャン<<ボタンを押しても音声は出ません。停止状態または特殊再生後は、通常再生を6秒以上行ってからタイムスキャン<<ボタンを押してください。
  - ・一時停止ボタンを押して静止画再生にしても音声は出ません。
  - ・静止画再生を5分以上続けると、テープ保護のため自動的に停止します。
- タイムスキャン中の音声について
  - ・映像と音声はズレます。また、音声にノイズ(ブツ音)が出る場合があります。
  - ・通常再生に比べて、音質が多少変化します。
  - ・ニカ国語放送で副音声(英語など)を聞いているときにタイムスキャンすると、主音声(日本語など)に切り換わります。副音声を聞くことはできません。

### タイムスキャン中の音声について

再生テープ ①②③④⑤

- ①③⑤の音声が聞こえます。
  - ②④の音声は聞こえません。
- 出力される音声はノーマル音声です。



# テレビ番組を録画する

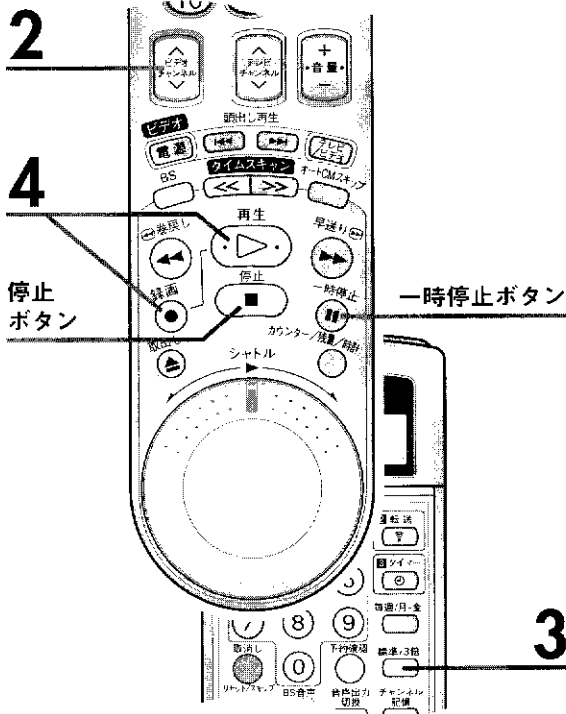

停止ボタン

一時停止ボタン

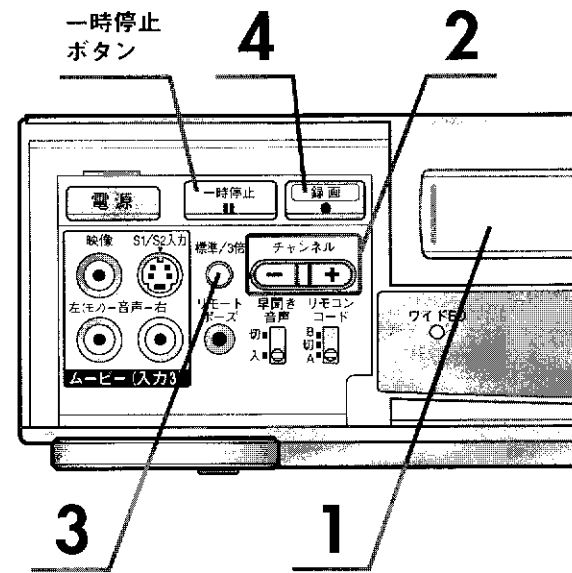

一時停止ボタン

## 録画する

**準備** (24) (25) ページをご覧ください、テレビにビデオの画面が映るようにしてください。

**1** つめのついたテープを入れる  
●自動的に電源が入ります。



**2** ビデオチャンネルボタンでチャンネルを選ぶ



**3** 標準/3倍ボタンで録画スピードを選ぶ  
●標準……画質を重視するとき  
●3倍……3倍長く録画するとき



**4** 録画ボタンを押しながら、再生ボタンを押す  
●本体の場合は録画ボタンを押します。  
●録画を始めます。



- 録画を一時的にやめるときは、一時停止ボタンを押します。
- 再生ボタンで、また録画を始めます。
- 録画をやめるときは、停止ボタンを押します。

つめのないテープには録画できません。



- 録画を始めると自動的に頭出し信号を書き込みます。番組の頭出しに使用します。(74) ページ参照)
- テープがなくなると、自動的に巻き戻します。
- 本機には、フライングイレースヘッドが搭載されていないため、画面のつなぎ部分でカラーノイズが出るがありますが、性能上の問題で故障ではありません。
- 録画一時停止を5分以上続けると、テープやビデオヘッド保護のため自動的に停止状態になります。
- 本機の3倍モードで録画したカセットテープは、標準モード専用のVHSビデオでは再生できません。
- 大切な録画の場合は、必ず事前に試し撮りをし、正常に録画・録音されていることを確かめてください。
- 万一本機およびビデオカセットテープ等の不具合により、正常に録画・録音や再生できなかった場合の内容の補償についてはご容赦ください。

操作編



# テレビ番組を録画する(つづき)

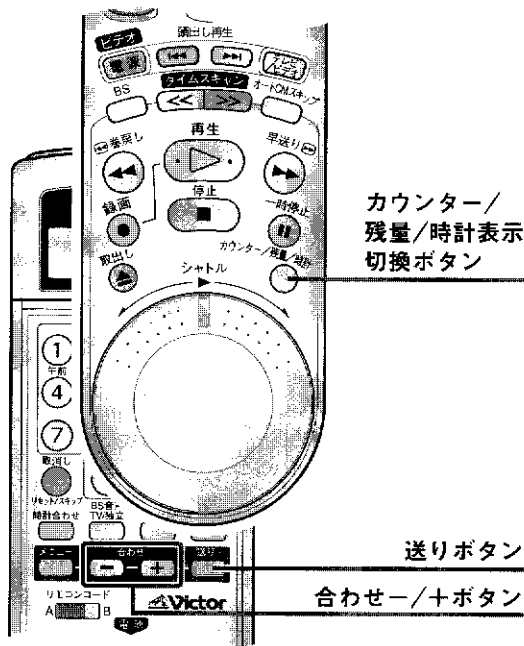

## テープの残り時間を調べる テープ残量

録画中または再生中に、リモコンの **カウンター/残量/時計表示 切換ボタン**を押す



●ボタンを押すごとに、下のようになります。

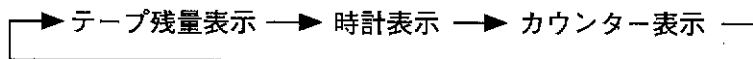

●表示している録画スピード(標準/3倍)で計算します。



- 残量時間は目安です。
- 使用するカセットによっては、残量表示に時間がかかったり、正しい残量を表示しないことがあります。
- 残量計算中は「--:--」表示または、残量表示が点滅することがあります。

## 録画中に録画時間を設定し、自動的にビデオの電源を切る ワンタッチタイマー録画

録画中に、もう一度本体の**録画ボタン**を押す

●録画ボタンを押すたびに、30分刻みで4時間まで設定できます。

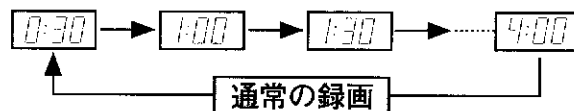

- 表示された時間だけ録画したあと、自動的に電源が切れます。
- ワンタッチタイマー録画中でも録画ボタンを押すと録画時間を変更できます。



■ワンタッチタイマー録画を途中でやめるには、停止ボタンを押します。

リモコンの録画ボタンではワンタッチタイマー録画はできません。



- 分刻みで合わせるときは(例)1時間50分にします
- ・リモコンで操作します。
- ① [OTR]表示中に、送りボタンを押します。(以後10秒以内に次の操作をします。)
- ② 合わせボタンで1(時間)にします。
- ③ 送りボタンを押します。
- ④ 合わせボタンで50(分)にします。
- ⑤ 送りボタンを押します。(設定終了)
- ・最大10時間59分まで設定できます。
- ワンタッチタイマー録画中にテープがなくなると、自動的にテープが出て電源が切れます。

## テレビ番組を録画しながらBS番組を見る

1

テレビ番組を録画中に、  
リモコンのBSオレンジ  
ボタンを押す

テレビ画面  
BSモニター-11CH

2

リモコンの  
テレビ/ビデオボタンで本体表示窓に  
ビデオ表示を点灯させる

- AV接続（24）ページ参照）の場合は、テレビの入力切換を「テレビ」から「ビデオ」にします。
- ビクター以外のテレビを操作する場合は（17）ページをご覧ください。

3

ビデオチャンネル  
ボタンで  
見たいBS番組にする

BSモニター-5CH

## 録画しながらテレビ番組を見る

1

録画中に、リモコンの  
テレビ/ビデオボタンで本体表示窓の  
ビデオ表示を消す

- AV接続（24）ページ参照）の場合は、テレビの入力切換を「ビデオ」から「テレビ」にします。
- ビクター以外のテレビを操作する場合は（17）ページをご覧ください。

2

テレビのチャンネルを見たい番組にする  
●録画には影響しません。

テレビがBSチューナー内蔵でない場合は、BS番組を録画しながら別のBS番組を見ることはできません。

メモ

- VHF/UHF放送番組をテレビ番組と説明しています。
- 衛星放送番組をBS番組と説明しています。



# 衛星放送を見る

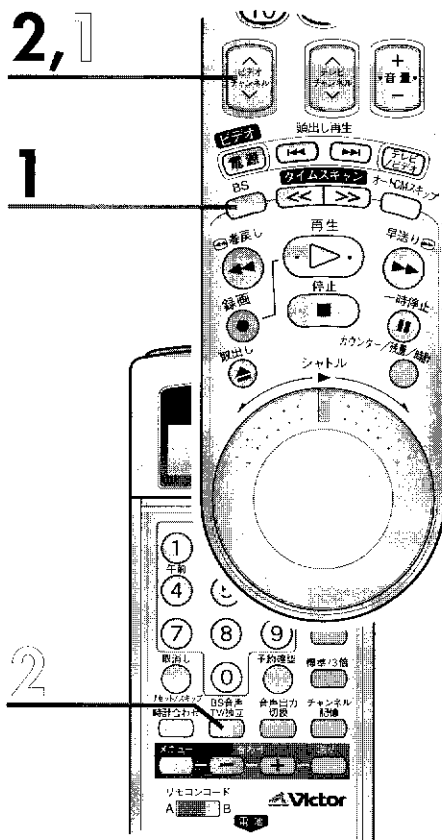

## 本機をBSチューナーとして使う

### 準備

テレビの電源を入れ、ビデオの画面が映るチャンネルにしてください。

ビデオ電源「切」の状態、リモコンの**BSオレンジボタン**を押す

テレビ画面

BSモニター 7CH

●ビデオ電源が入っていても操作できます。

### 1

ビデオチャンネルボタンで  
見たい衛星放送を選ぶ

BSモニター 11CH

### 2

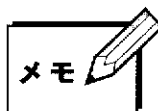

- 録画、再生、予約中ランプ点灯中でも、BSオレンジボタンを押すと、衛星放送を見ることができます。(BSモニター) もう一度BSオレンジボタンを押すと、前の状態に戻ります。
- BSモニター出力は、ワイドテレビの画面サイズ自動切換に対応できない場合があります。

## WOWOWを見る

### 準備

- ① [28] ページの接続をしてください。
- ② [24] [25] ページをご覧ください、テレビにビデオの画面が映るようにしてください。

### 1

ビデオチャンネルボタンで  
WOWOWを選ぶ

リモコンの**TV/独立ボタン**で  
TVを選ぶ

テレビ画面

TV

### 2

- 1回押すと現在の状態を表示し、表示中にもう1回押すと、TV または独立の切り換えができます。表示は約5秒間です。
- ご購入時は、「TV」になっています。

### 3

WOWOWの音声が聞こえないときは、  
BSデコーダの  
音声選択ボタンを押してテレビにする

- スクランブル放送時にニカ国語放送を聞く場合は、BSデコーダの音声選択ボタンで聞きたい音声を選んでください。

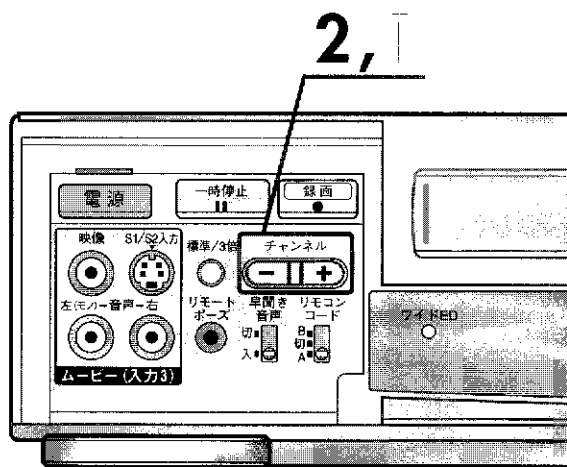

- BSデコーダの取扱説明書もお読みください。
- WOWOWを見る場合は、本機とBSデコーダのBS音声を両方とも「テレビ(TV)」にしてください。
- ビデオチャンネル切替時、スクランブル放送を受信すると、テレビ画面の右上に「デコーダ入力」を約5秒間表示します。
- BSデコーダを本機に接続していないかたは、WOWOWのスクランブル放送を受信した場合、青い画面になります。



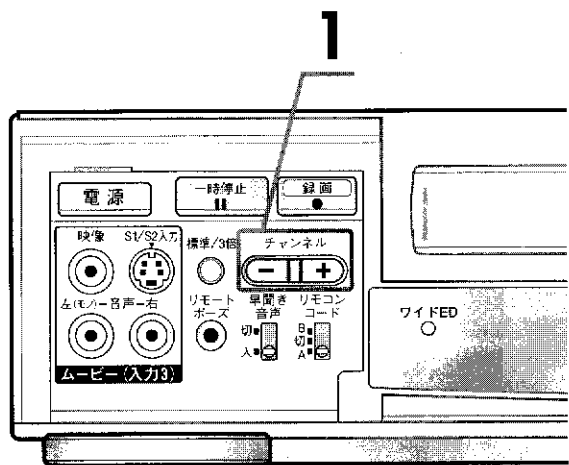
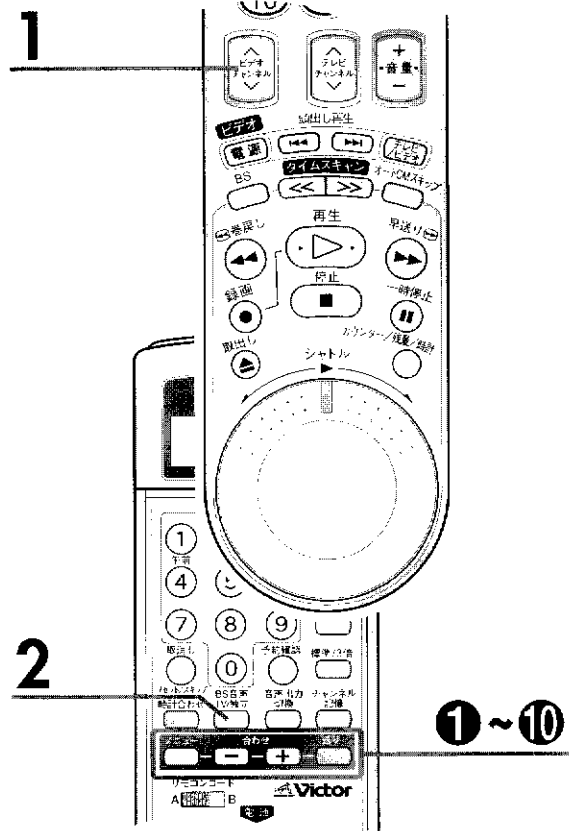

**メモ**

- BSデコーダの取扱説明書もお読みください。
- St.GIGAを聞く場合は、本機とBSデコーダのBS音声を両方とも「独立」にしてください。
- 独立音声放送がないときに「独立」の位置にすると、音声は出ません。テレビ画面の右上に「——」を表示します。
- St.GIGA放送時、放送局と契約していない場合は音声は聞こえません。
- WOWOWの画面が乱れていても、独立音声は正常に録音できます。

**St.GIGAを聞く**

- ① [28] ページの接続をしてください。
- ② [24][25] ページをご覧ください、テレビにビデオの画面が映るようにしてください。

**準備**

**1 ビデオチャンネルボタンで St.GIGAを選ぶ**

リモコンの TV/独立ボタンで 独立を選ぶ

テレビ画面  
**独立**

**2**

- 1回押すと現在の状態を表示し、表示中にもう1回押すと、TV または独立の切り換えができます。表示は約5秒間です。
- ご購入時は、「TV」になっています。

独立音声聞こえないときは、BSデコーダの 音声選択ボタンを押して独立にする

**3**

- スクランブル放送時にニカ国語放送を聞く場合は、BSデコーダの音声選択ボタンで聞きたい音声を選んでください。

St.GIGAに加入している方は、録音時の音途切れを防ぐため、下の設定をしてください。リモコンで操作します。

- ① メニューボタンを押し、メニュー画面を表示させます。
- ② 合わせー/+ボタンを押し、「チャンネル合わせ」を選びます。
- ③ 送りボタンを押すと、チャンネル合わせ画面を表示します。
- ④ 合わせー/+ボタンを押し、「BSチャンネル合わせ」を選びます。
- ⑤ 送りボタンを押すと、BSチャンネル合わせ画面を表示します。
- ⑥ 合わせー/+ボタンを押し、「BS 5 CH」を選びます。
- ⑦ 送りボタンを押すと、「デコーダ入力」に「」表示が出ます。
- ⑧ 合わせー/+ボタンを押し、デコーダ入力を「入」にします。
  - ・ボタンを押すごとにオートまたは入が交互に切り換わります。ご購入時は、「オート」になっています。
- ⑨ 記憶ボタンを押します。
  - ・「記憶」を表示します。
- ⑩ メニューボタンを押します。(設定完了)

**7、8** のテレビ画面

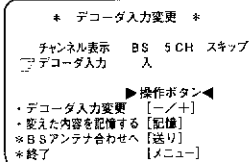

**7、8** の本体表示窓



■ノンスクランブル放送時もBSデコーダを経由するため、St.GIGA録音中はBSデコーダの電源を切らないでください。



# タイマー予約 [Gコード予約]

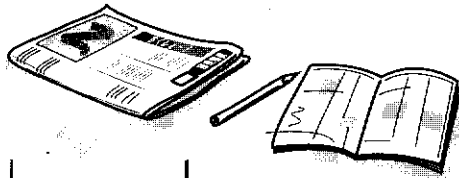

7	00	ドラマもん 「音楽メーター」 「旅行セット」	218
	30	はなみんぐ タウン 初公開、人気オ ション 確句と対策	9238

番組予約番号Gコードは  
新聞・雑誌等のテレビ欄に  
掲載されています。

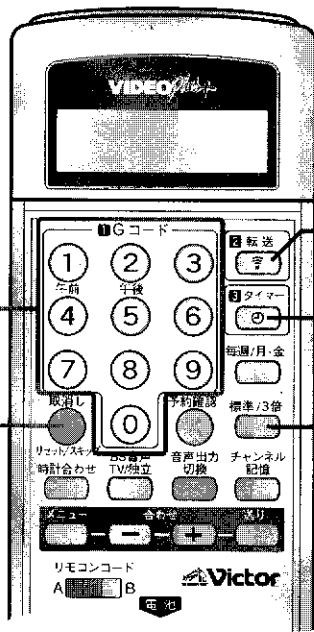
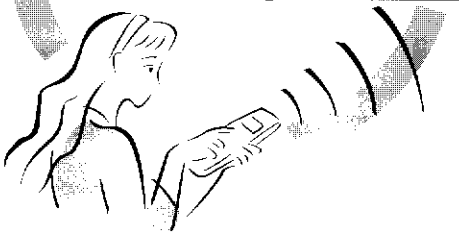
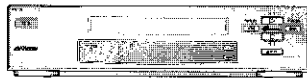

1  
取消し  
ボタン

3

4

2

タイマーボタン  
(予約中ランプ兼用)

## Gコードを使ってタイマー予約する

リモコンにGコードを入れ、本体へ転送します。  
本体では1ヵ月先まで8つの番組が予約できます。

### 例

左のテレビ欄の午後7時から7時30分の番組を3倍モードで予約します。

- ① 本体表示窓の現在時刻を確認します。
- ② つめのついたカセットを入れます。
- ③ リモコンの時計合わせをします。(52 ページ参照)
- ④ 地域番号入力後、チャンネル表示を変更したときは、ガイドチャンネル設定をします。(49 ページ参照)
- ⑤ 新聞や雑誌などを用意してください。

### 準備

## Gコード (番組予約番号) の入力

### 数字ボタンを押す

1

- 間違えて入力したときは取消しボタンを押し、もう一度数字ボタンを押してください。



2

### 録画スピードを選ぶ

### 標準/3倍ボタンを押す



### Gコードを本体へ 転送する

3

### 転送ボタンを押す

- 本体が正しく受け取ると、本体表示窓に予約内容を10秒間表示します。



- リモコンには1番組しか入力できません。
- 2つ以上予約するときは、1~3の操作を繰り返します。
- Gコード転送時、本体表示窓に「Err」、「Full」が表示されたときは 73 ページをご覧ください。

## タイマースタンバイにする

### タイマーボタンを押す

4

- 本体の予約中ランプが点灯し、電源が切れます。
- 予約中ランプが点滅するときは 73 ページをご覧ください。

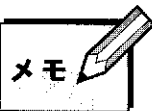

- リモコン表示窓に“Error”を表示したら
  - ① 番組の開始時刻が過ぎている
  - ② Gコードの入力が正しくないとき  
(数字ボタンで再度Gコードを入力してください。)
- Gコード予約の場合、実際の番組よりも多少長めに録画されることがあります。開始/終了時刻を変更したいときは、右ページをご覧ください。
- 本体へ転送した予約の確認/取消しをするときは 70 ページをご覧ください。

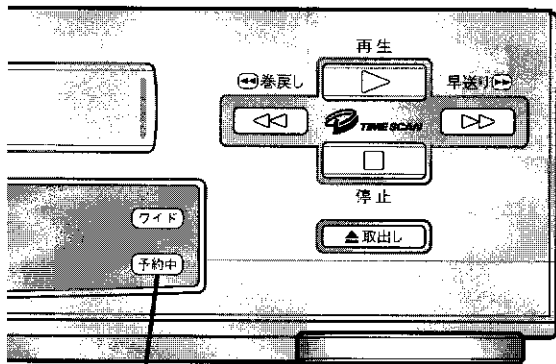

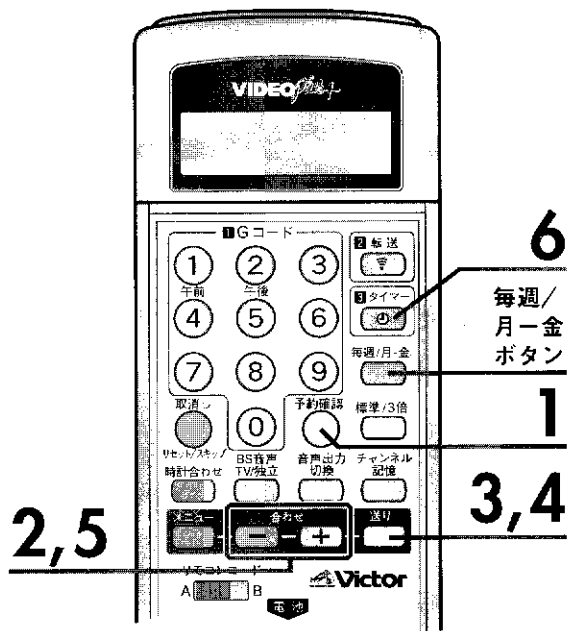

2,5

6

毎週/  
月-金  
ボタン

1

3,4

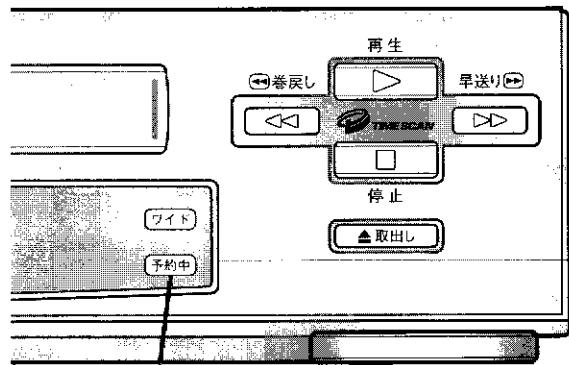

タイマーボタン  
(予約中ランプ兼用)

## リモコンからGコードを転送後、予約の開始/終了時刻を細かく変更する

### 準備

- ①本体の予約中ランプが点灯しているときは、タイマーボタンを押してランプを消灯させます。
- ② [24] [25] ページをご覧ください、テレビにビデオの画面が映るようにしてください。

### 1

リモコンの  
予約確認ボタンを押す

- 予約リスト画面を表示します。

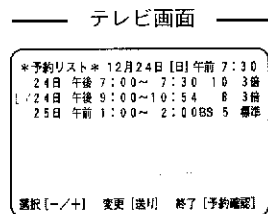

### 2

合わせ-/+ ボタン  
を押す、変更したいプロ  
グラムに「[ ]」マークを  
移動させる

- 本体表示窓には、「[ ]」マークのあるプログラムを表示します。

### 3

送りボタンを押す

- 予約変更画面を表示し、開始時刻が点滅します。

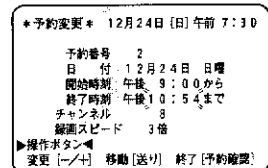

### 4

送りボタンを押す、変  
更したい項目に点滅を移  
動させる

合わせ-/+ ボタンで  
変更する

- 押し続けると30分刻み、1回ずつ押し続けると1分刻みで変わります。
- 変更後、テレビ番組画面に戻りたいときは、戻るまで予約確認ボタンを押します。

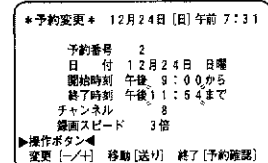

### 5

タイマーボタンを押す、タイマースタンバイにする

- 本体の予約中ランプが点灯し、電源が切れます。

毎週または月~金曜日の同じ時間の番組を予約するには

左ページの2の操作後

毎週/月-金ボタンを1回押す→毎週予約

毎週/月-金ボタンを2回押す→月~金曜日の予約

毎週/月-金ボタンを3回押す→元に戻ります

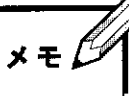

メモ

- 開始/終了時刻の変更は、ビデオ電源が切れている状態で、本体表示窓を見ながらでも操作できます。ただし、本体の予約中ランプが点灯しているときは操作できません。



# タイマー予約 [通常予約]

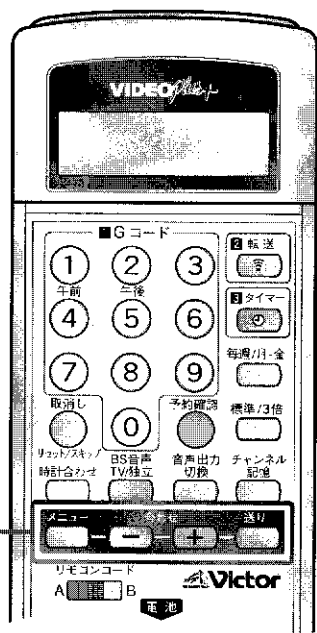

1~5

## メニュー画面を使ってタイマー予約する

例

12月24日、午後9時から10時54分まで、BS 5チャンネルを3倍モードで予約します。

準備

- ① [24] [25] ページをご覧ください、テレビにビデオの画面が映るようにしてください。
- ② 本体表示窓の現在時刻を確認します。
- ③ つめのついたカセットを入れます。

### 予約開始

- 1 リモコンのメニューボタンを押す
  - メニュー画面を表示します。

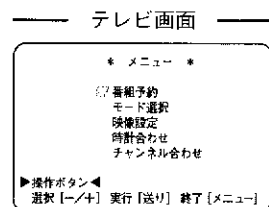

1

- 2 送りボタンを押す
  - 番組予約画面を表示します。
  - 今日の日付の場合は2の2へ進みます。

### 日付の入力

- 1 合わせー/十ボタンを押す
  - 毎週/毎日予約をする場合は、右ページの下欄をご覧ください。

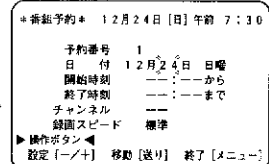

2

- 2 送りボタンを押す
  - 開始時刻に現在時刻を表示します。

### 開始時刻の入力

- 1 合わせー/十ボタンを押す
  - 押し続けると30分刻み、1回ずつ押しと1分刻みで変わります。

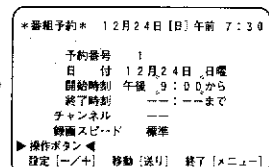

3

- 2 送りボタンを押す
  - 終了時刻に開始時刻を表示します。

### 終了時刻の入力

- 1 合わせー/十ボタンを押す
  - 押し続けると30分刻み、1回ずつ押しと1分刻みで変わります。

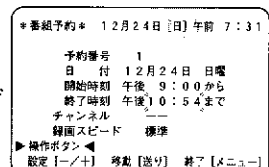

4

- 2 送りボタンを押す

### チャンネルの入力

- 1 合わせー/十ボタンを押す
  - BS番組または外部入力 (入力1、入力2、入力3) を予約するとき、合わせーボタンを押すと早く呼び出せます。

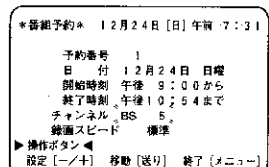

5

- 2 送りボタンを押す

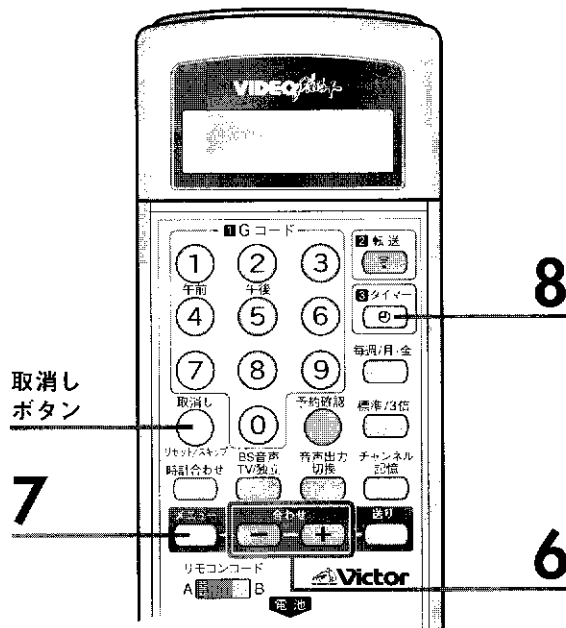

7 取消しボタン

7

8

6

録画スピードを選ぶ  
合わせ-/十ボタン  
を押す

7

テレビ番組画面に戻す  
メニューボタンを押す

●2つ以上予約するときは、1~7の操作を繰り返します。

8

タイマースタンバイにする  
タイマーボタンを押す

●本体の予約中ランプが点灯し、電源が切れます。  
●予約中ランプが点滅するときは [73] ページをご覧ください。

\*番組予約\* 12月24日 [日] 午前 7:31

予約番号	1
日付	12月24日 日曜
開始時刻	午後 9:00から
終了時刻	午後 10:54まで
チャンネル	BS 5
録画スピード	標準

▶操作ボタン< 設定 [+/+] 移動 [送り] 終了 [メニュー]

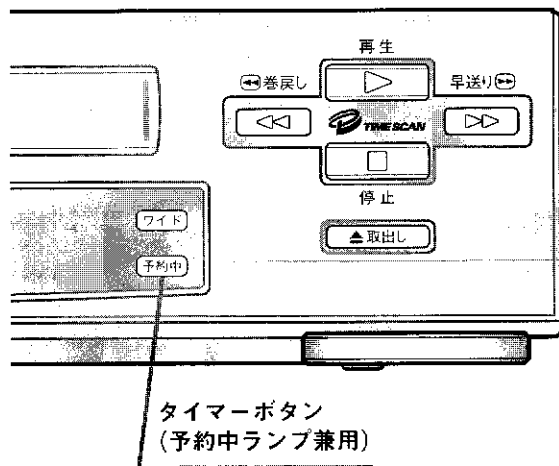

タイマーボタン  
(予約中ランプ兼用)



●予約内容を取り消すときは、2~6の操作中に取消しボタンを押します。テレビ番組画面に戻すときは、メニューボタンを押します。  
●7、8の操作後に取り消すときは、次のページをご覧ください。

毎週または毎日、同じ時間の番組を予約するには

2の [ ] の操作で合わせ十ボタンを押すごとに、日付の表示が下のようになります。合わせ-/十ボタンを押すと戻ります。

毎週予約の表示例

\*番組予約\* 12月24日 [日] 午前 7:30

予約番号	1
日付	毎週日曜
開始時刻	--:--から
終了時刻	--:--まで
チャンネル	--
録画スピード	標準

▶操作ボタン< 設定 [+/+] 移動 [送り] 終了 [メニュー]

毎日予約の表示例

\*番組予約\* 12月24日 [日] 午前 7:30

予約番号	1
日付	毎週日~土曜
開始時刻	--:--から
終了時刻	--:--まで
チャンネル	--
録画スピード	標準

▶操作ボタン< 設定 [+/+] 移動 [送り] 終了 [メニュー]

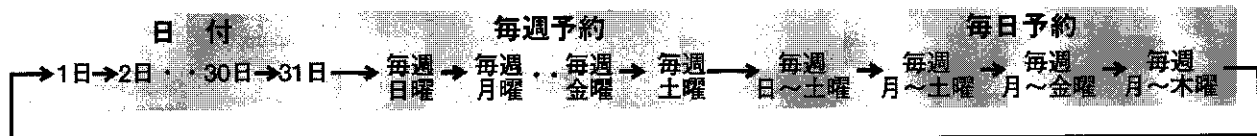



# タイマー予約 [確認/取消し/変更]

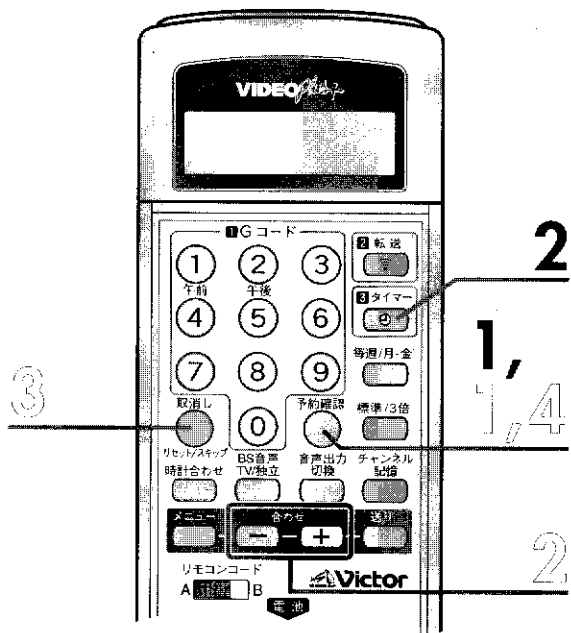

## 予約の確認をする

- ① 本体の予約中ランプが点灯しているときは、タイマーボタンを押してランプを消灯させます。
- ② [24] [25] ページをご覧ください、テレビにビデオの画面が映るようにしてください。

### 準備

リモコンの  
**予約確認ボタン**を押す

- 予約リスト画面を表示します。
- 録画予約実行順に並び変えて表示します。

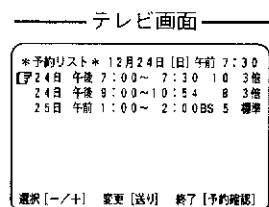

- 1 ●本体表示窓には、「」マークのあるプログラムを表示します。合わせ+ボタンを押すごとに次のプログラムを表示します。

- 2 **タイマーボタン**を押し、タイマースタンバイにする
  - 本体の予約中ランプが点灯し、電源が切れます。

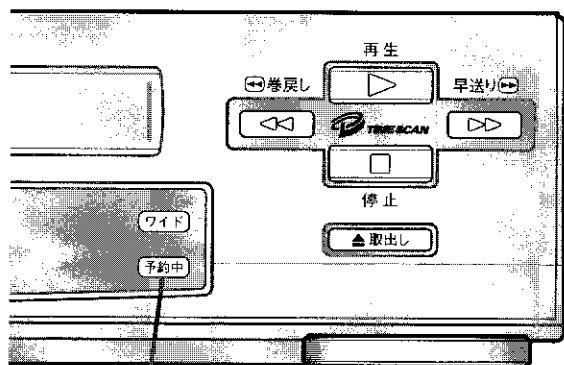

タイマーボタン  
(予約中ランプ兼用)



## 予約の取消しをする

上の準備と同じ操作をしてください。

リモコンの  
**予約確認ボタン**を押す

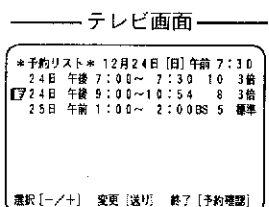
- 予約リスト画面を表示します。



- 2 **合わせ+ボタン**を押し、取り消したいプログラムに「」マークを移動させる
  - 本体表示窓には、「」マークのあるプログラムを表示します。

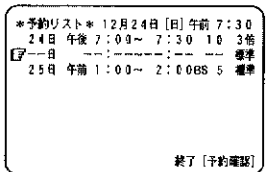

- 3 **取消しボタン**を押す

- 4 **予約確認ボタン**を押し、テレビ番組画面に戻す
  - タイマースタンバイにするときは、タイマーボタンを押し、予約中ランプを点灯させます。

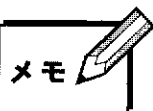

- 予約の確認/取消しは、ビデオ電源が切れている状態で、本体表示窓を見ながらでも操作できます。ただし、本体の予約中ランプが点灯しているときは取消しできません。

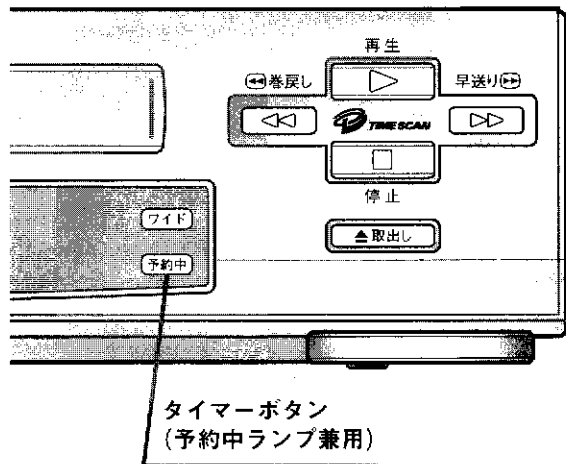
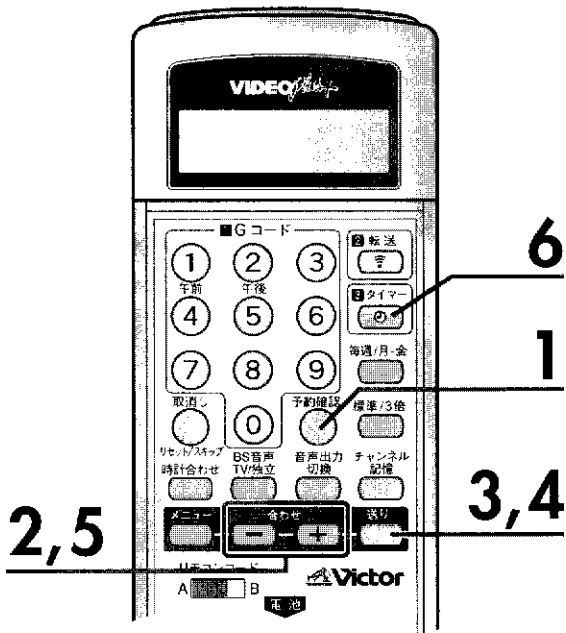

## 予約内容を変更する

### 準備

- ① 本体の予約中ランプが点灯しているときは、タイマーボタンを押してランプを消灯させます。
- ② [24][25]ページをご覧ください、テレビにビデオの画面が映るようにしてください。

### 1 リモコンの予約確認ボタンを押す

- 予約リスト画面を表示します。

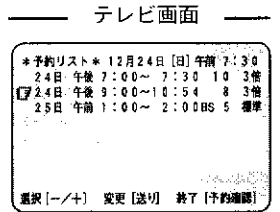

### 2

合わせ-/十ボタンを押し、変更したいプログラムに「」マークを移動させる

- 本体表示窓には、「」マークのあるプログラムを表示します。

### 3

送りボタンを押す

- 予約変更画面を表示し、開始時刻が点滅します。

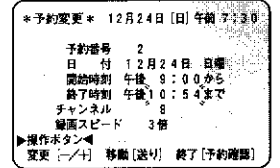

### 4

送りボタンを押し、変更したい項目に点滅を移動させる

合わせ-/十ボタンで変更する

- 開始/終了時刻を変更するときは、合わせ-/十ボタンを押し続けると30分刻み、1回ずつ押しすと1分刻みで変わります。

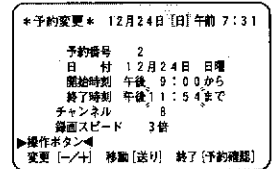

### 5

- 変更後、テレビ番組画面に戻したいときは、戻るまで予約確認ボタンを押します。

### 6

タイマーボタンを押し、タイマースタンバイにする

- 本体の予約中ランプが点灯し、電源が切れます。

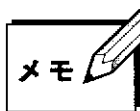

- 予約内容の変更は、ビデオ電源が切れている状態で、本体表示窓を見ながらでも操作できます。ただし、本体の予約中ランプが点灯しているときは操作できません。



# タイマー予約 [ぴったり録画]

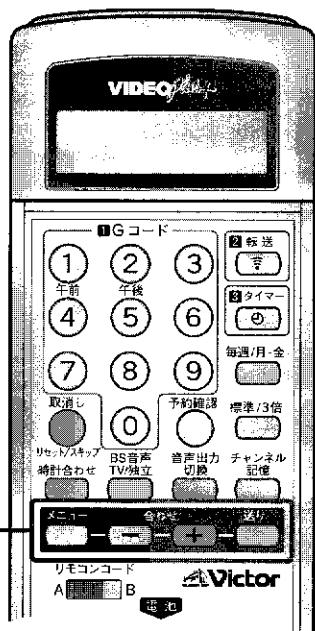

1~5



- 2つ以上の番組を予約した場合、2番目以降の番組が録画できないことがあります。このようなときは、標準または3倍の設定をして予約してください。
- T-30、T-60、T-90、T-120のビデオテープ以外では、正しく動作しません。
- 再生時、標準から3倍に切り換わる部分で多少ノイズが出ます。
- 多少テープが残ることがあります。
- ワンタッチタイマー録画時、ぴったり録画は働きません。
- 停電などがあり、本体の時計が0:00で点滅しているときは「切」に戻りますので、「入」にしたい方は、もう一度設定し直してください。

## 録画切れを防ぐには

### ぴったり録画

標準モードでタイマー録画中にテープが不足する場合、途中で自動的に3倍モードに切り換わり、録画切れを防ぎます。2時間以上の番組を1本のテープに収めたいときに便利です。

**準備** [24][25] ページをご覧ください、テレビにビデオの画面が映るようにしてください。

**1** リモコンのメニューボタンを押す  
●メニュー画面を表示します。

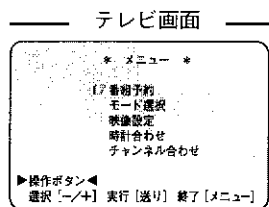

**2** 合わせ-/+ボタンでモード選択を選ぶ

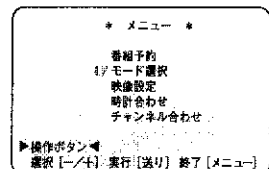

**3** 送りボタンを押す  
●モード選択画面を表示します。

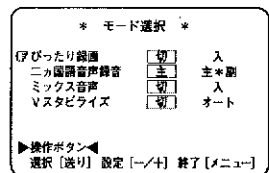

**4** 合わせ-/+ボタンで入を選ぶ

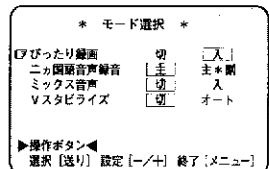

**5** メニューボタンを押す  
●設定が完了し、テレビ番組画面に戻ります。

■タイマー予約する前に、ぴったり録画の設定をしてください。



# タイマー予約 [こんなときは]

こんなときは	ここをお調べください	ページ
Gコード予約ができない	<ul style="list-style-type: none"> <li>● リモコンの時計合わせはしましたか？</li> <li>● 本体の時計は合っていますか？</li> <li>● チャンネル表示を変更したときは、ガイドチャンネル設定をしてください。</li> </ul>	48 53
タイマー録画ができない	<ul style="list-style-type: none"> <li>● 本体の時計は合っていますか？</li> <li>● カセットのつめが付いていますか？</li> <li>● 本体の予約中ランプは点灯していますか？</li> <li>● 予約内容を確認してください。</li> <li>● 停電があったときは正しく動作しません。</li> </ul>	—
本体の予約中ランプが点滅する	<ul style="list-style-type: none"> <li>● タイマー予約の設定にまちがいがあるので、予約内容を確認して、正しく設定をやり直してください。</li> </ul>	70
本体の予約中ランプと本体表示窓の [ ] が点滅する	<ul style="list-style-type: none"> <li>● カセットが入っていません。つめの付いたカセットを入れてください。</li> </ul>	54
本体表示窓に [ ] が点滅している	<ul style="list-style-type: none"> <li>● 停電がありました。もう一度時計合わせをしてください。</li> </ul>	52
タイマー録画が始まるまでの間、テープを見たい	<ul style="list-style-type: none"> <li>● タイマーボタンを押して予約中ランプを消してから操作します。操作終了後は、タイマーボタンを押して予約中ランプを点灯させます。</li> </ul>	—
タイマー録画中にカセットが出て、予約中ランプと [ ] 表示が点滅している	<ul style="list-style-type: none"> <li>● テープの終わりまで録画すると、カセットが出て電源が切れます。</li> <li>● タイマーボタンを押すと、予約中ランプと [ ] 表示は消えます。</li> <li>● タイマー録画するときは、予約する時間よりも余裕のあるカセットを入れてください。</li> </ul>	—
タイマー録画中に停止するには	<ul style="list-style-type: none"> <li>● タイマーボタンを押して予約中ランプを消してから停止ボタンを押します。</li> </ul>	—
リモコンから本体への予約転送ができない	<ul style="list-style-type: none"> <li>● 本体に近づけて転送してください。</li> </ul>	—
リモコンから予約を転送すると、本体表示窓に「Err」が表示される	<ul style="list-style-type: none"> <li>● 受信チャンネル設定はしましたか？</li> <li>● チャンネル表示を変更したときは、ガイドチャンネル設定をしてください。</li> <li>● 本体の時計は合っていますか？</li> <li>● ワンタッチタイマー録画中は転送できません。</li> </ul>	34 53
リモコンから予約を転送すると、本体表示窓に「Full」が表示される	<ul style="list-style-type: none"> <li>● 本体の予約がいっぱいです。本体には8番組までしか記憶できません。予約内容を確認し、不要な予約があれば取り消してから予約してください。</li> </ul>	70
リモコンからGコードを転送後、終了時刻の変更ができない	<ul style="list-style-type: none"> <li>● 予約中ランプが点灯していませんか？</li> <li>● タイマーボタンを押して予約中ランプを消してから操作してください。</li> </ul>	67
タイマー予約設定中に予約表示が消えた	<ul style="list-style-type: none"> <li>● 予約設定中に約1分間放置すると予約表示は消えます。もう一度やり直してください。</li> </ul>	—
予約が重なったら	<ul style="list-style-type: none"> <li>● 録画中の予約内容が終了するまで次の予約は録画しません。</li> </ul> <div style="text-align: center; margin-top: 10px;"> <p>20:00                  21:00                  22:00</p> <p>予約1 → <span style="border: 1px solid black; padding: 2px 20px;">                </span> ドラマ</p> <p>予約2 → <span style="border: 1px solid black; padding: 2px 20px;">                </span> 録画されない → <span style="border: 1px solid black; padding: 2px 20px;">                </span> ニュース番組</p> <p>録画されるのは → <span style="border: 1px solid black; padding: 2px 20px;">                </span> ドラマ      <span style="border: 1px solid black; padding: 2px 20px;">                </span> ニュース番組</p> </div>	—



# 番組の頭出し

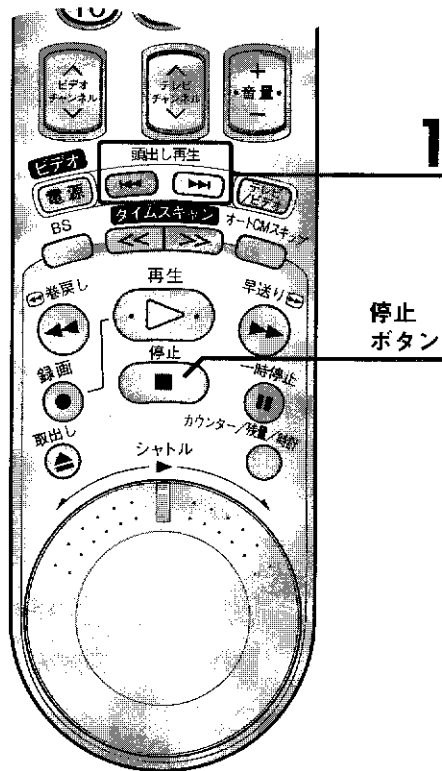

## 番組の頭出しをして再生する

### 頭出し再生

録画やタイマー録画の開始点に自動的にマーク (VISS) をつけ、それを目印に番組の頭出しをします。

停止または再生中に  
**頭出し再生ボタン**で  
番地を選ぶ

テレビ画面

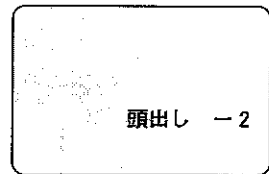

頭出し再生



巻戻し方向

早送り方向

●2つ前の番地を選ぶ

- 希望の番地を探し自動的に再生します。
- 押すごとに数字が増え、逆方向のボタンを押すと数字が減ります。
- 最高±9番組まで指定できます。

■途中でやめるときは、停止ボタンを押します。

### 番地のかぞえかた

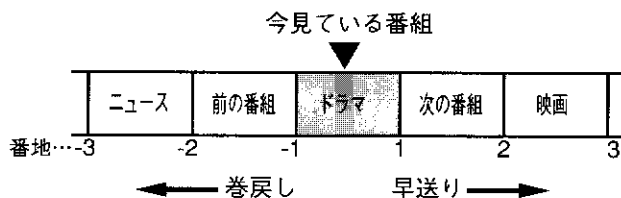

【例】 次の番組を頭出しする場合

頭出し再生▶▶ボタンを1回押します。

前の番組を頭出しする場合

頭出し再生◀◀ボタンを2回押します。

ビデオ電源  
ボタン

1

取出しボタン

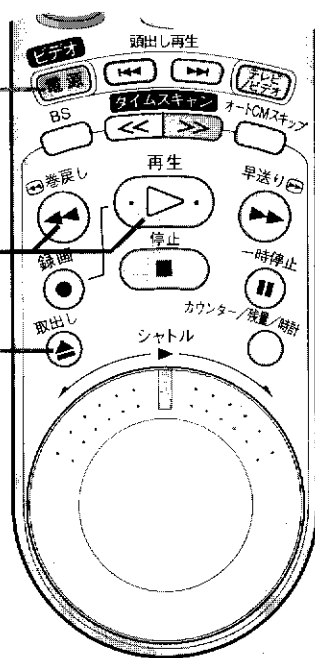

## テープの始めから自動的に再生する ネクストファンクションメモリー

タイマー録画終了後、テープの始めから見たいときに便利です。

テレビ画面



本体表示窓



巻戻しボタンを押し、  
2秒以内に再生ボタンを  
押す

1

●テープの始めから自動的に再生します。

テープの始めで自動的にカセットを出すには

巻戻し



2秒以内に



●本体表示窓の [ ] 表示が点滅します。

テープの始めで自動的に電源を切るには

巻戻し



2秒以内に

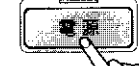

●本体の電源ランプが点滅します。

テープの始めで自動的にタイマースタンバイにするには

巻戻し



2秒以内に



●本体の予約中ランプが点灯し、電源ランプが点滅します。

電源ボタン

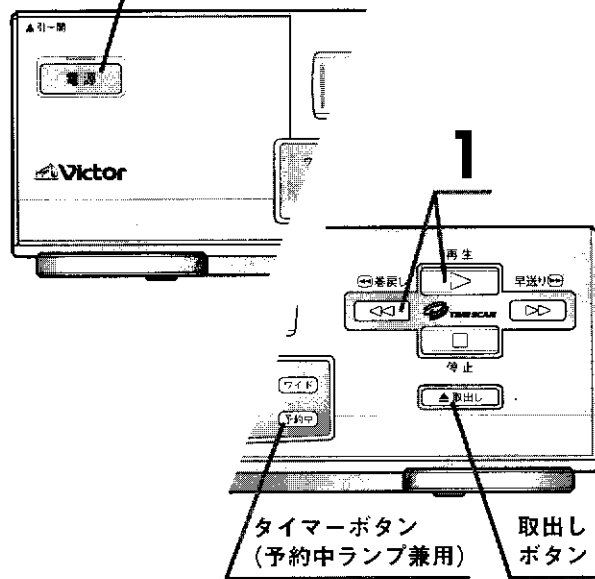



# 聞きたい音声を選ぶ

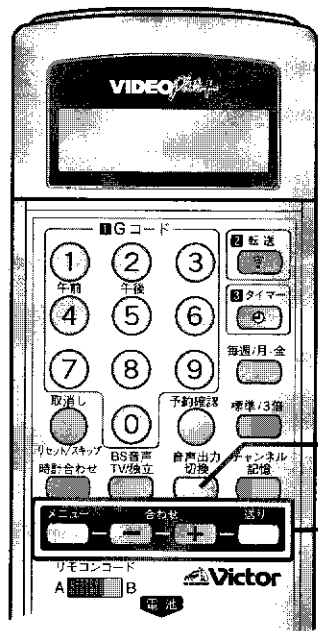

音声出力切換ボタン

1~3

## 二カ国語放送（日本語と外国語）を録音する

ご購入時、二カ国語放送を録音すると、主音声（日本語など）だけを録音します。外国語も録音したい方は、録音音声をあらかじめ選んでください。テレビ画面に出る表示項目を見ながら設定します。

**準備** [24] [25] ページをご覧ください、テレビにビデオの画面が映るようにしてください。

**1** リモコンのメニューボタンを押す

●メニュー画面を表示します。

— テレビ画面 —

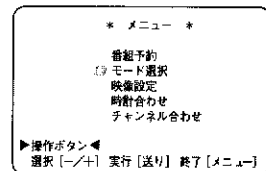

**2** 合わせー/+ボタンでモード選択を選ぶ

**1** 送りボタンを押す

●モード選択画面を表示します。

**2** 送りボタンで二カ国語音声録音を選ぶ

●送りボタンを押すごとに、表示が下の項目へ移動します。

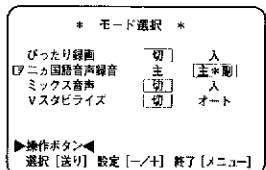

**3** 合わせー/+ボタンで主\*副を選ぶ

●二カ国語放送を録音すると、日本語と外国語の両方を録音します。  
●ノーマル音声トラックには主音声録音されます。

2

3

メニューボタンを押す

●設定が完了し、テレビ番組画面に戻ります。

## 日本語と外国語が同時に聞こえたら

リモコンの音声出力切換ボタンを押す

●押すごとに、次のように表示が変わります。

	ステレオ音声 (主+副音声)	左の音声 (主音声)	右の音声 (副音声)	ノーマル音声 (主音声)
テレビ画面	左 右     →	左 →	右     ←	→ ノーマル
本体表示窓	左 右 →	左 →	右 →	→ ノーマル

メモ

●ミックス音声（ステレオ音声+ノーマル音声）で聞こえるときは、モード選択画面のミックス音声を「切」にしてください。（右ページ参照）

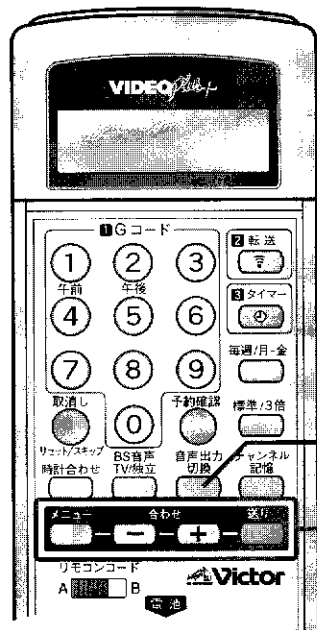

## ミックス音声 (ステレオ音声+ノーマル音声) を聞きたいときは

**準備** (24) (25) ページをご覧ください、テレビにビデオの画面が映るようにしてください。

**1** リモコンの  
メニューボタンを  
押す

●メニュー画面を表示します。

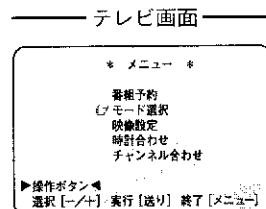

**1** **2** 合わせ-/+ボタン  
でモード選択を選ぶ

**2** 送りボタンを押す  
●モード選択画面を表示します。

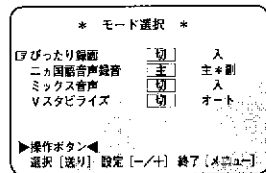

**1** 送りボタンで  
ミックス音声を選ぶ  
●送りボタンを押すごとに、表示が下の項目へ移動します。

**3** **2** 合わせ-/+ボタン  
で入を選ぶ

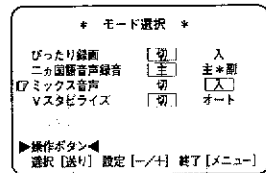

**4** メニューボタンを押す  
●設定が完了し、テレビ番組画面に戻ります。

リモコンの音声出力切換ボタンを押す  
●ボタンを押すごとに、本体表示窓は次のようになります。

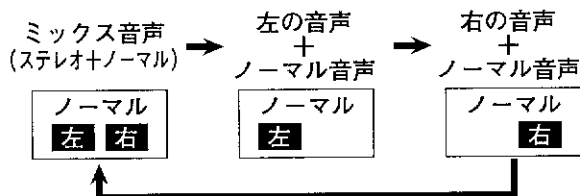

**5** ●音声を切り換えても、テレビ画面は「ミックス」表示のままです。

メモ

- Hi-Fi録音されていないテープは、ノーマル音声を再生します。
- Hi-Fi音声とノーマル音声と同じ音声のテープをミックス音声で再生すると、若干の時間ズレが生じ、音が歪むことがあります。



# 再生画面の調節

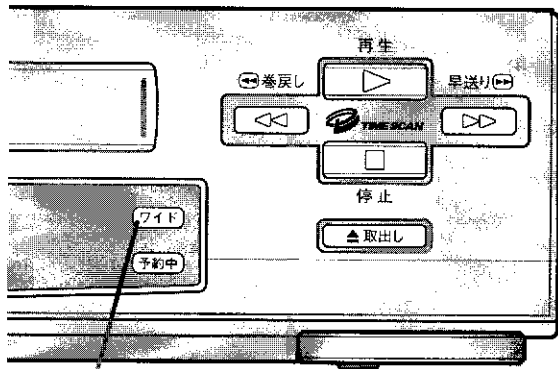

ワイドボタン  
(ランプ兼用)

## ワイドテレビで拡大された画面の輪郭を強調したいとき くっきりワイドボタン

本体のワイドボタンを押す

- ワイドボタン（ワイドランプ）が緑色に点灯します。
- もう一度押すと、ワイドランプは消灯します。
- 好みの画質に合わせて、点灯/消灯させてください。
- ご購入時、ビデオ電源を入るとワイドランプは点灯します。

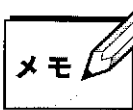

●ビデオ電源を切/入しても、ワイドランプは前の状態を保持します。

## テープに合わせた画質調節

### 映像ポジション

1 リモコンのメニューボタンを押す  
●メニュー画面を表示します。

—— テレビ画面 ——

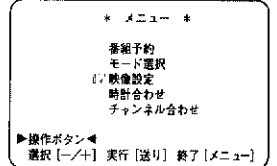

2 合わせ-/+ボタンで映像設定を選ぶ

3 送りボタンを押す  
●映像設定画面を表示します。

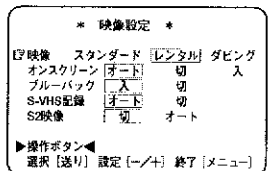

合わせ-/+ボタンで好みの映像を選ぶ

4

スタンダード	通常はこの位置でお使いください。
レンタル	レンタルビデオを再生するときなど、ノイズを抑え、見やすい映像にします。
ダビング	ダビングするとき、ダビング時の画質劣化を抑えます。

5

メニューボタンを押す  
●設定が完了し、テレビ番組画面に戻ります。

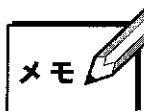

- レンタルまたはダビングとくっきりワイドボタンは同時に働きません。
- レンタルまたはダビングを選択中に、ワイドランプを点灯させると、映像ポジションはスタンダードに戻ります。レンタルまたはダビングにするときは、もう一度設定し直してください。

1~5

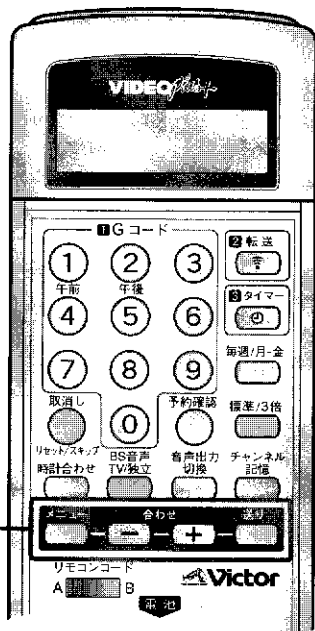

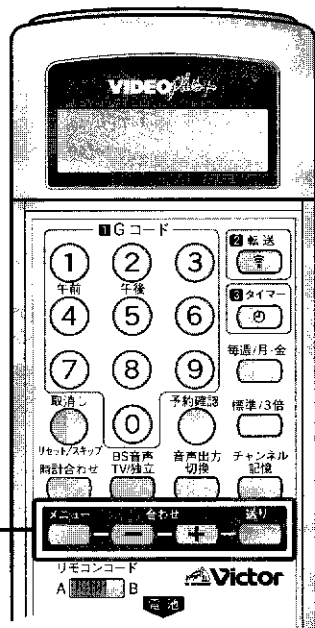

1~6

## 3倍モードで再生中、画面が上下に揺れるとき ビデオスタビライズ

**準備** [24] [25] ページをご覧ください、テレビにビデオの画面が映るようになっています。

**1** リモコンの  
**メニュー**ボタンを押す  
●メニュー画面を表示します。

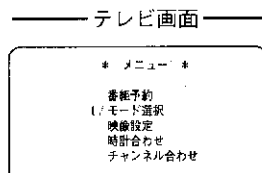

**2** 合わせ-/+ボタンで  
**モード選択**を選ぶ

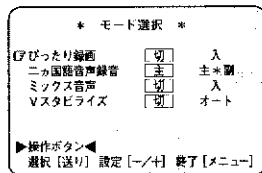

**3** 送りボタンを押す  
●モード選択画面を表示します。

**4** 送りボタンで、  
**Vスタビライズ**を選ぶ  
●送りボタンを押すごとに、表示が下の項目へ移動します。

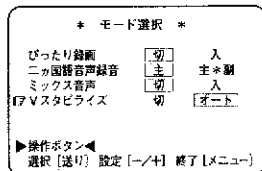

合わせ-/+ボタンで、  
**オート**を選ぶ

**5** ●自動的に上下の揺れを補正します。  
●3倍モードで録画したテープを再生したときに効果を発揮します。

**6** **メニュー**ボタンを押す  
●設定完了です。



- テープを見終わったあとは、Vスタビライズを「切」に戻してください。
- 標準モードで録画したテープを再生したときや、録画中および特殊再生中は働きません。



# 再生画面の調節(つづき)

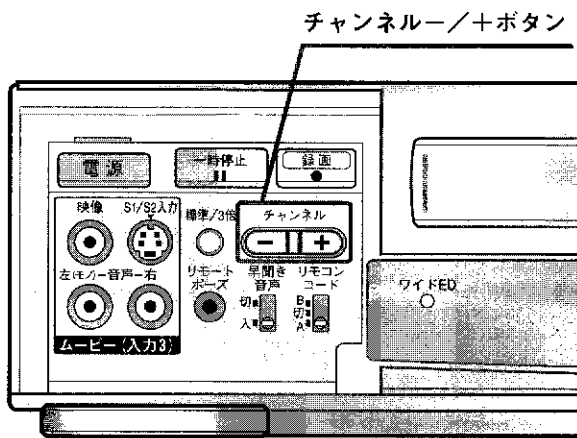

## ノイズで見づらいとき トラッキング調節

本機のオートトラッキング機能で、ちらつきが止まらないときは、手でトラッキングを調節します。

- 再生中に、本体の**チャンネル-**と**+**ボタンを同時に押す
  - 本体表示窓のAT表示が消え、オートトラッキングが解除されます。
  - もう一度同時に押すと、オートトラッキングモードに戻ります。

- チャンネル-/+**ボタンで調節する
  - リモコン裏面の合わせ-/+ボタンでも調節できます。

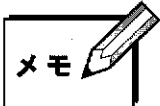
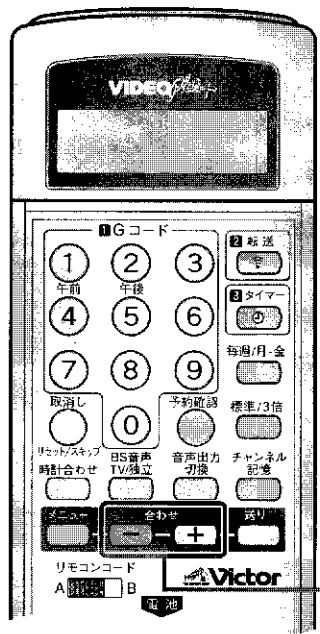

- オートトラッキングで調整中はAT表示が点滅します。
- ビデオの電源を入れたときやテープを挿入すると、AT表示が点灯し、自動的にオートトラッキングモードになります。
- 静止画再生またはスロー再生中にノイズが出るときは、一時停止ボタンを2秒以上押してスロー再生にし、合わせ-/+ボタンで調節します。調節してもノイズが消えないことがあります。故障ではありません。
- 録画状態の悪いテープや他のビデオで録画したテープの場合、十分に調節できない場合があります。
- オートトラッキングの解除は、リモコンでは操作できません。

## 静止画再生にすると、上下に揺れるとき 垂直同期(静止画)調節

- 揺れが止まるまで**合わせ-/+**ボタンを押す
- 本体側で操作するときには、チャンネル-/+ボタンを押します。

静止画の上下の揺れを止める

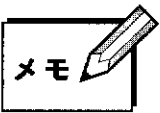
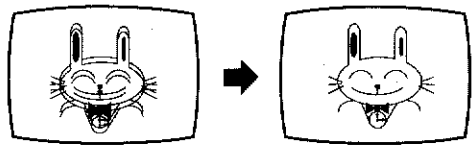

- テレビの種類によっては、揺れを止めることができない場合があります。



# テープのコピー [ダビング]

## 他のビデオで再生、本機で録画する場合

前面および背面の入力端子ともS入力端子が優先されます。

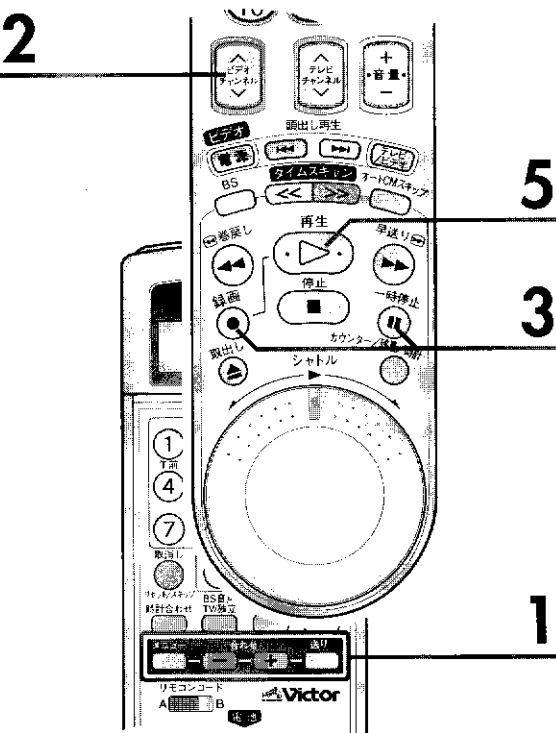
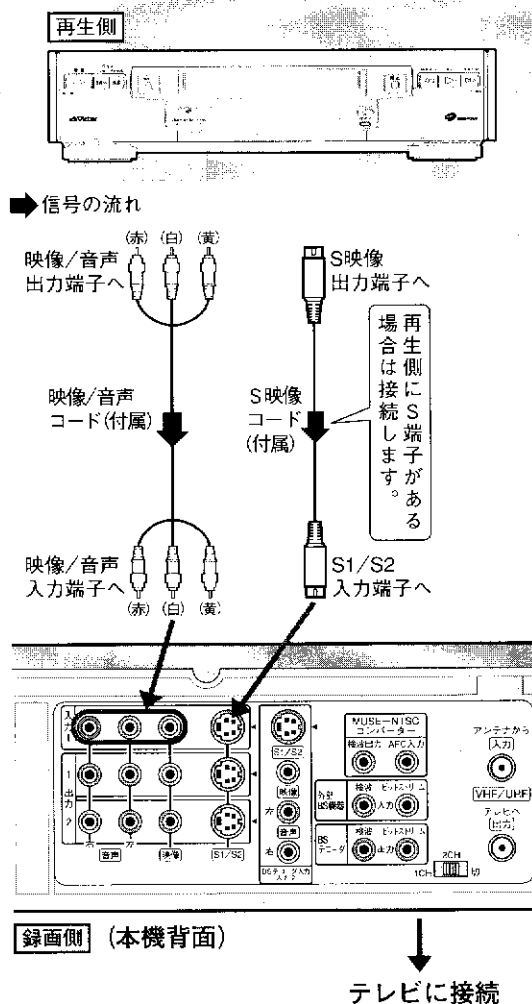

1 映像設定画面の映像をダビングにする ([78] ページ参照)

テレビ画面

* 映像設定 *			
映像	スタンダード	レンタル	ダビング
オンスクリーン	オート	切	入
ブルーバック	入	切	切
S-VHS記録	オート	切	オート
S2映像	切	オート	オート

▶ 操作ボタン ◀  
選択 [送り] 設定 [-/+] 終了 [メニュー]

2 ビデオチャンネルボタンでチャンネルをL1 (外部入力) にする

●ビデオチャンネルAボタンを押すごとに

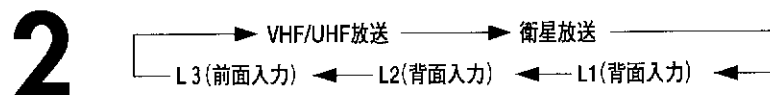

3 一時停止ボタンを押しながら録画ボタンを押し、録画一時停止にする

4 ダビングしたい部分の少し前から再生する

5 ダビングしたい場面で再生ボタンを押す ●録画を始めます。

- 録画を一時的に止めるには、一時停止ボタンを押します。
- 終了するときは停止ボタンを押します。
- 本機→再生側の順に停止してください。



- ダビング終了後は、映像設定画面の映像をスタンダードに戻してください。
- 本機には、フライングイレースヘッドが搭載されていないため、画面のつなぎ部分でカラーノイズが出ることがありますが、性能上の問題で故障ではありません。
- 録画一時停止が5分以上続くと、テープやビデオヘッド保護のため自動的に停止します。
- あなたがビデオテープレコーダーで録画 (録音) したものは、個人として楽しむなどのほかは著作権法上、権利者に無断で使用できません。

# テープのコピー [ダビング] (つづき)

再生側 (本機背面)

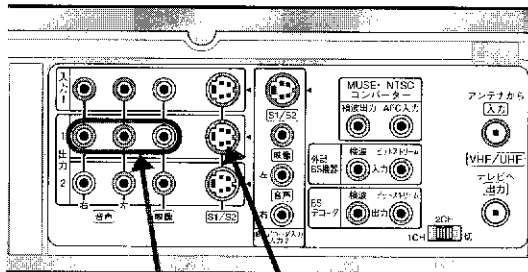

信号の流れ

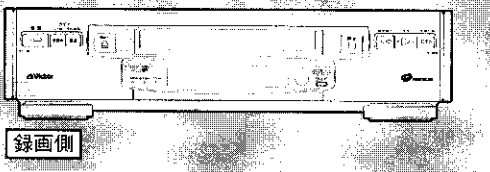
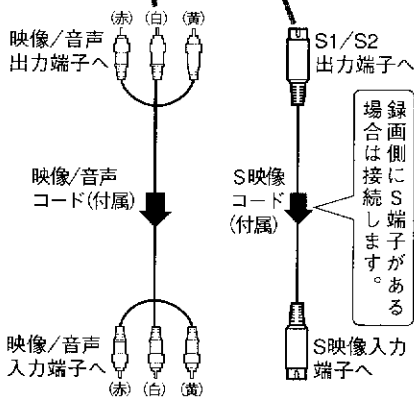

## 本機で再生、他のビデオで録画する場合

本機側

**1** 映像設定画面の映像をダビングにする  
(78) ページ参照

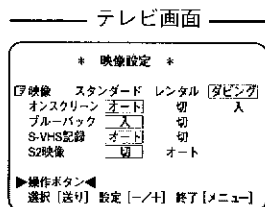

録画側

**2** 映像設定画面のオンスクリーンを切にする  
(19) ページ参照

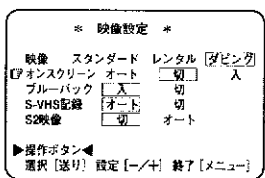

本機側

**3** 1 外部入力にする  
2 録画一時停止にする

録画側

**4** ダビングしたい部分の少し前から再生する

**5** ダビングしたい場面で録画する

- 終了するときは停止ボタンを押します。
- 録画側→本機の順に停止してください。

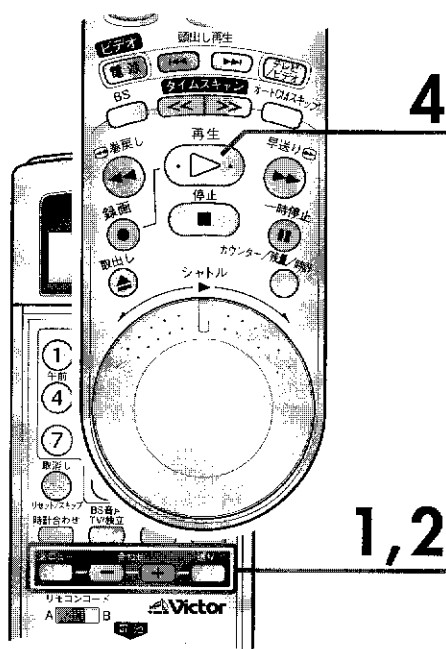

- ダビング終了後は、映像設定画面の映像をスタンダード、オンスクリーンをオートに戻してください。
- 通常再生以外のスピードでダビングすると、画像や音声が乱れるため、おすすめできません。
- ダビングすると、画質はもとのテープに比べて劣ります。ダビング時は標準モードで録画することをおすすめします。

再生側 ビクタービデオムービー

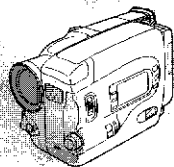

信号の流れ

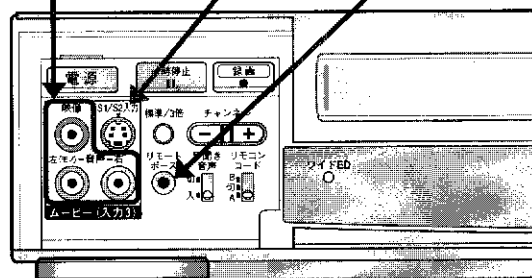
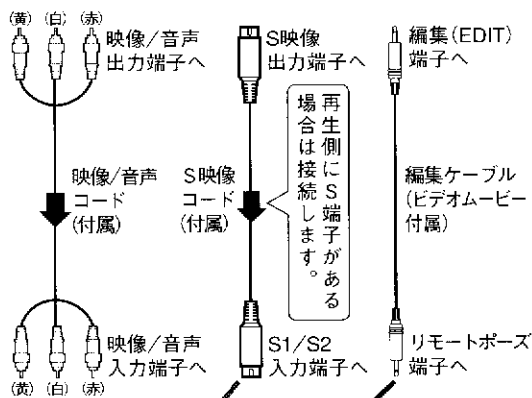

録画側 (本機前面)

テレビに接続

ビクタービデオムービーで再生、本機で録画する場合

ダビング時、本機の録画スタート/ストップをビクタービデオムービー側で操作します。

テレビ画面

* 映像設定 *			
映像	スタンダード	レンタル	ダビング
オンスクリーン	オート	切	入
ブルーバック	入	切	
S-VHS記録	オート	切	
S2映像	切	オート	
▶操作ボタン			
選択 [送り]	設定 [-/+]	終了 [メニュー]	

1 映像設定画面の映像をダビングにする ([78] ページ参照)

2 ビデオチャンネルボタンでチャンネルをL3 (外部入力) にする

●ビデオチャンネル入ボタンを押すごとに

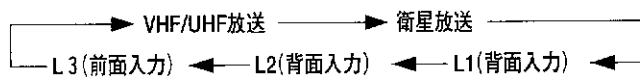

3 一時停止ボタンを押しながら録画ボタンを押し、録画一時停止にする

4 ダビングしたい場面を設定し、ビデオムービーの編集スタートボタンを押す

- 自動的にダビングが始まり、終了するとビデオムービーは一時停止、本機は録画一時停止になります。
- 詳しくは、ビクタービデオムービーの取扱説明書をお読みください。

■ダビング終了後は、本機・ビデオムービーとも停止してください。



- ダビング終了後は、映像設定画面の映像をスタンダードに戻してください。
- 録画一時停止が5分以上続くと、テープやビデオヘッド保護のため自動的に停止します。

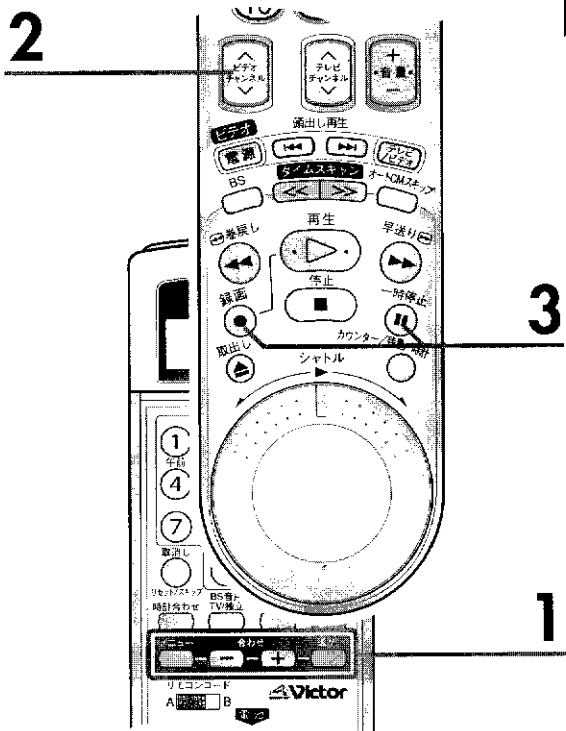



# ワイドクリアビジョン放送を楽しむ

## ワイドクリアビジョン放送とは

放送局が送信するワイドクリアビジョンの映像

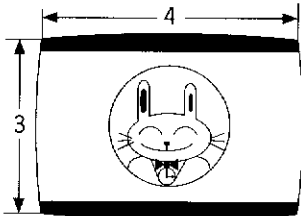

ワイド画面に対応した新しい放送で、地上波（VHF/UHF放送）で放送されています。

画面比率は、従来の4：3と変わりませんが、上下に黒帯がつき、映像部分の画面比率は16：9になっています。

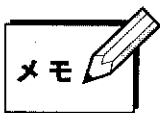
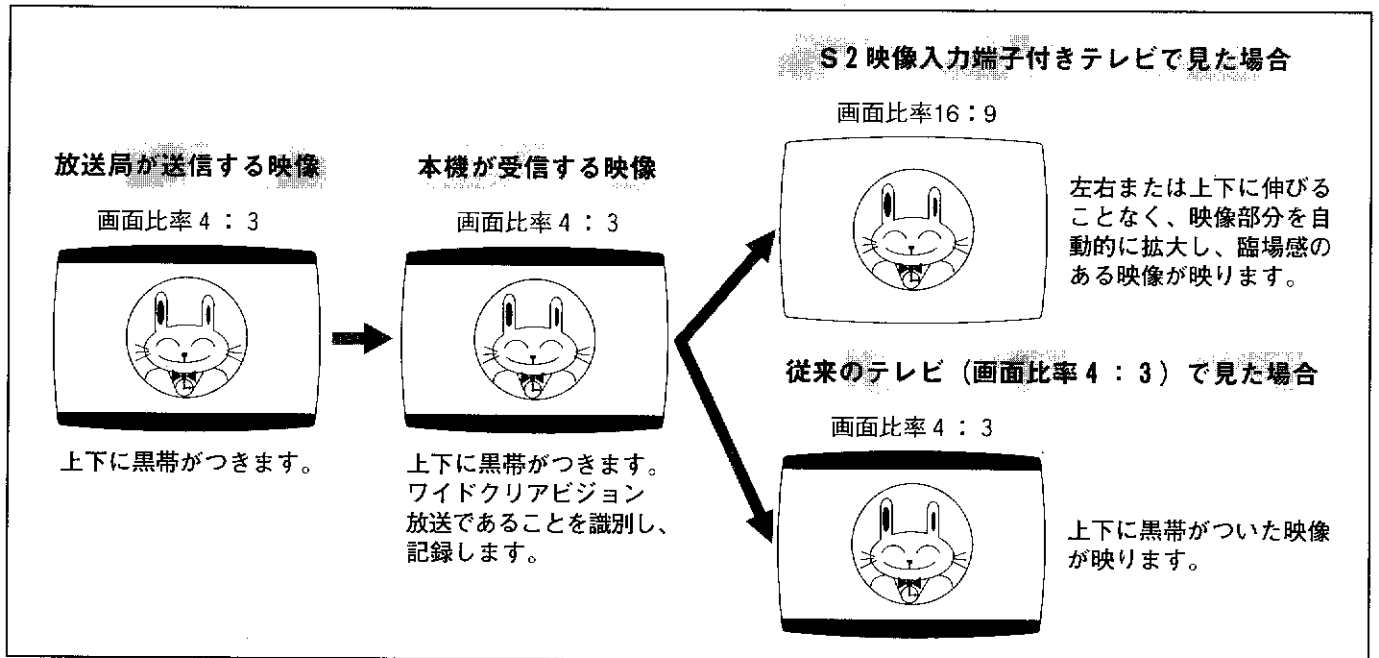

### ●S映像信号とは

従来の映像信号を輝度信号と色信号に分離した信号です。2つの信号が互いに影響を受けないため、鮮明で色にじみの少ない映像が楽しめます。

### ●S1映像信号とは

S映像信号に加え、MUSE-NTSCコンバーターなどのフルモード（縦長の映像）を自動判別するための識別信号を重畳させた信号です。

### ●S2映像信号とは

S1映像信号に加え、ワイドクリアビジョン放送であるかを自動判別するための識別信号を重畳させた信号です。

S2映像入力端子付きテレビ

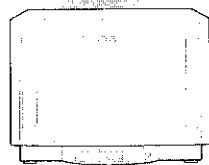

➡信号の流れ

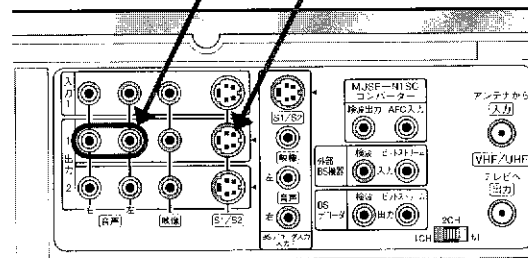
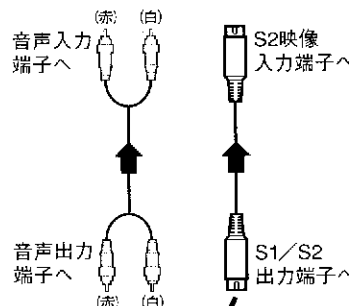

(本機背面)

S2映像入力端子付きテレビと接続して、  
ワイドクリアビジョン放送を見る

準備

〔24〕〔25〕 ページをご覧ください、テレビにビデオの画面が映るようにしてください。

1 リモコンのメニューボタンを押す

●メニュー画面を表示します。

テレビ画面

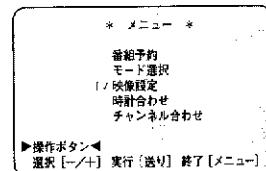

2 合わせ-/+ボタンで映像設定を選ぶ

1 送りボタンを押す

●映像設定画面を表示します。

2 送りボタンでS2映像を選ぶ

●送りボタンを押すごとに、[F]表示が下の項目へ移動します。

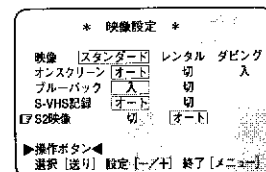

3 合わせ-/+ボタンでオートを選ぶ

●ご購入時は「切」になっています。

切

ワイドクリアビジョン放送の識別信号をテレビへ出力しません。お持ちのテレビが、ワイドクリアビジョン対応テレビでない場合は「切」にします。「切」でも、本機の受信チャンネルがワイドクリアビジョン放送であれば、本体左側のワイドEDランプが点灯します。ただし、ワイドクリアビジョン放送の識別信号は記録しません。

2 オート

本機の受信チャンネルまたは再生するテープに、ワイドクリアビジョン放送の識別信号があるかどうか自動判別し、テレビへ出力します。識別信号があると、本体左側のワイドEDランプが点灯します。

3

メニューボタンを押す

●設定が完了し、テレビ番組画面に戻ります。

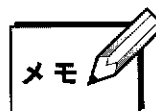

メモ

- ワイドクリアビジョン放送の識別信号は、本機のS1/S2出力端子からのみ出力します。
- 接続する機器の取扱説明書もご覧ください。
- 本機とS1映像入力端子付きテレビを接続しているとき、テレビの映像が横方向に伸びることがあります。このようなときは、映像設定画面のS2映像を「切」にしてください。

1~3

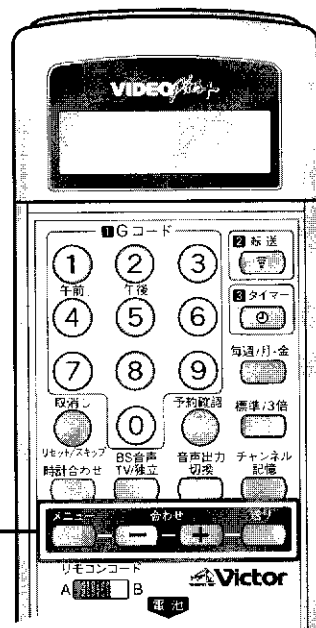

# 故障かな？と思ったら

□内の数字が参照ページです。

	こんなときは	ここをお調べください	ページ
電源	電源が入らない	<ul style="list-style-type: none"> <li>電源コードがコンセントからはずれていませんか？</li> <li>予約中ランプが点灯していませんか？</li> </ul>	—
	引っ越し先でも使えるか	<ul style="list-style-type: none"> <li>日本国内では大丈夫です。ただし、チャンネル設定はやり直してください。海外では、電源・放送方式などの違いで使用できません。</li> </ul>	—
カセット	カセットが入らない	<ul style="list-style-type: none"> <li>正しい向きで入れてください。</li> </ul>	—
	カセットが出ない	<ul style="list-style-type: none"> <li>録画中または予約中ランプが点灯していませんか？</li> </ul>	—
	コンパクトビデオカセットを使って録画または再生したい	<ul style="list-style-type: none"> <li>別売のVHSカセットアダプターC-P6をご使用ください。</li> </ul>	54
再生	テレビに再生画が出ない	<ul style="list-style-type: none"> <li>本体表示窓に「ビデオ」が表示されていますか？</li> <li>テレビはビデオチャンネルになっていますか？</li> </ul> 映像/音声入力端子付テレビ（AVテレビ）と接続しているときはテレビの入力切換をビデオにします。 アンテナコードだけの接続では1か2チャンネルにします。	24 56
	画面の一部にノイズが出る	<ul style="list-style-type: none"> <li>オートトラッキング中にノイズが出るときは、トラッキング調節を行います。</li> <li>長い間使用していると、ビデオヘッドが汚れて再生画が汚なくなることがあります。</li> </ul> 別売のクリーニングテープTCL-3Fで掃除してください。	80 6
	Hi-Fi音が出ない	<ul style="list-style-type: none"> <li>本体表示窓に「Hi-Fi」が表示されていますか？</li> <li>Hi-Fiでないビデオやビデオムービーで録画したテープを再生するとHi-Fi音は出ません。</li> </ul>	76
	日本語と外国語が同時に聞こえる	<ul style="list-style-type: none"> <li>リモコンの音声出力切換ボタンで聞きたい音声を選んでください。</li> </ul>	76
	早送り/巻戻し再生、静止画にノイズが出る	<ul style="list-style-type: none"> <li>再生の速さを変えると、ノイズが出るときがあります。</li> <li>故障ではありません。</li> </ul>	—
	カウンター表示が点滅する	<ul style="list-style-type: none"> <li>早送り、巻戻し中にテープの未録画部分になると、カウンター表示が点滅します。</li> </ul>	—
	再生をやめても、ビデオ内部から動作音が聞こえる	<ul style="list-style-type: none"> <li>再び再生したときに出画時間を早くするため、ビデオ内部のドラムが約5分間は回転しています。故障ではありません。</li> </ul>	—
録画	録画できない	<ul style="list-style-type: none"> <li>カセットのつめが付いていますか？</li> </ul>	54
	希望の番組が録画できない	<ul style="list-style-type: none"> <li>ビデオの録画チャンネルを確認してください。</li> <li>ビデオのチャンネルが飛ばされていませんか？</li> </ul>	43
	録画中に日本語と外国語が同時に聞こえる	<ul style="list-style-type: none"> <li>リモコンの音声出力切換ボタンで聞きたい音声を選んでください。</li> </ul>	76
	日本語だけ録音したい	<ul style="list-style-type: none"> <li>モード選択画面の二カ国語音声録音を主にしてください。</li> </ul>	76
	テレビ番組録画中に、BS番組を見たい	<ul style="list-style-type: none"> <li>録画中にBSオレンジボタンを押します。ビデオチャンネルボタンで見たい番組を選びます。</li> </ul>	63
リモコン	リモコンが働かない	<ul style="list-style-type: none"> <li>本体とリモコンのコード（A/B）が合っていますか？</li> <li>本体のリモコンコード切換スイッチが切のときは動きません。</li> <li>電池が消耗していませんか？</li> </ul>	17
	テレビが操作できない	<ul style="list-style-type: none"> <li>電池交換をしたら、リモコンのテレビコードをお手持ちのテレビメーカーに合わせてください。</li> </ul>	17

	こんなときは	ここをお調べください	ページ
衛星放送	BS番組が映らない	<ul style="list-style-type: none"> <li>● アンテナ電源スイッチが切になっていませんか？ 使用状況により、入にします。 (共同受信している場合は、他から電源が供給されているので切のままです。)</li> <li>● BSデコーダを接続していますか？</li> <li>● スクランブル放送を受信していませんか？</li> </ul>	26 28
	BSオレンジボタンが働かない	● L2 (外部入力) チャンネルを録画中はチャンネルを変えられません。	—
	BSデコーダを接続しているのにスクランブルが解除されない	● BSデコーダの電源は入っていますか？	29
	WOWOWの音声が聞こえない	<ul style="list-style-type: none"> <li>● リモコンのTV/独立ボタンでTVにしてください。</li> <li>● スクランブル放送中は、BSデコーダの音声選択をテレビにしてください。</li> </ul>	64
編集	ダビングできない	<ul style="list-style-type: none"> <li>● ビデオチャンネルボタンで外部入力 (L1、L2、L3) にします。 背面の入力端子を使用する場合 ⇨ L1 (入力1) またはL2 (入力2) 前面の入力端子を使用する場合 ⇨ L3 (入力3)</li> <li>● S入力端子および映像入力端子の両方に接続しているときは、S入力端子が優先されます。映像入力端子からの信号をダビングするときは、S入力端子のコードを抜いてください。</li> </ul>	81 83
	ダビング時、本機で再生するとオンスクリーンの文字が録画される	● 映像設定画面のオンスクリーンを切にしてください。	19
その他	ぴったりクロックが働かない	● 地域番号入力後、NHK教育テレビのチャンネル表示を変更したときは、時計合わせ画面のぴったりチャンネルも変更してください。	53

本機はマイコンを使用した機器です。外部からの雑音や妨害ノイズにより正常に動作しないことがあります。こんなときは、電源を切って電源プラグをコンセントから抜いて、再度差し込み、動作を確認してください。

# 仕様

- 電源……………AC100V 50/60Hz
- 消費電力……………22W (BSアンテナ電源使用時27W  
電源「切」時 5W)
- 電源出力……………AC100V 50/60Hz 連動  
BSデコーダ用電源コンセント  
最大300W以下
- 外形寸法……………400(幅)×94(高さ)×356(奥行き) mm
- 質量……………4.8kg
- 許容動作温度……………+5℃~+40℃
- 許容相対湿度……………35%~80%
- 許容保存温度……………-20℃~+60℃

## ビデオ (映像)

- 録画・再生方式……………S-VHS方式  
回転2ヘッドヘリカルスキャン  
輝度信号 FM方式  
色信号 低域変換直接記録方式
- 映像信号……………NTSC日米標準信号

## Hi-Fiオーディオ (音声)

- 録音方式……………VHSステレオハイファイ方式
- 周波数特性……………20Hz~20kHz
- ダイナミックレンジ……………90dB以上
- ワウ・フラッター……………0.005%以下
- チャンネルセパレーション……………60dB以上

## ノーマルオーディオ (音声)

- 録音方式……………リニアトラック
- 音声トラック……………1チャンネル (モノラル)

## チューナー (テレビ受信)

- 受信方式……………周波数シンセサイザー方式
- 音声多重受信方式……………インターキャリア方式
- 受信チャンネル……………VHF 1~12チャンネル  
UHF 13~62チャンネル  
BS 1, 3, 5, 7, 9, 11, 13, 15チャンネル  
CATV C13 (63)~C63 (113)チャンネル

### ●CATVチャンネル対応表

送信チャンネル	チャンネル表示	送信チャンネル	チャンネル表示	送信チャンネル	チャンネル表示
C13	63	C30	80	C47	97
C14	64	C31	81	C48	98
C15	65	C32	82	C49	99
C16	66	C33	83	C50	100
C17	67	C34	84	C51	101
C18	68	C35	85	C52	102
C19	69	C36	86	C53	103
C20	70	C37	87	C54	104
C21	71	C38	88	C55	105
C22	72	C39	89	C56	106
C23	73	C40	90	C57	107
C24	74	C41	91	C58	108
C25	75	C42	92	C59	109
C26	76	C43	93	C60	110
C27	77	C44	94	C61	111
C28	78	C45	95	C62	112
C29	79	C46	96	C63	113

- ビデオチャンネル……………1または2チャンネル (切モード付き)

## タイマー (タイマー予約・時計)

- タイマー予約……………1ヵ月8番組予約
- 時計……………12時間 (午前・午後) 方式
- 停電補償時間……………約5分  
(ビデオ本体の時計用電池寿命後の停電補償時間です。)

## 接続端子

- アンテナ……………75Ω F型コネクタ  
VHF/UHF一軸
- BSアンテナ……………75Ω F型コネクタ  
アンテナ電源出力 DC15V 最大4W
- BS-IF出力……………75Ω F型コネクタ
- S映像……………入力 Y:0.8~1.2Vp-p 75Ω  
C:0.2~0.4Vp-p 75Ω  
出力 Y:1.0Vp-p 75Ω  
C:0.29Vp-p 75Ω
- 映像……………入力 0.5~2.0Vp-p 75Ω (ピンジャック)  
出力 1.0Vp-p 75Ω (ピンジャック)
- 音声……………入力 -8dBs 50kΩ (ピンジャック)  
モノ (左) 対応  
出力 -8dBs 1kΩ (ピンジャック)
- 検波入/出力……………-0.67Vp-p 75Ω (ピンジャック)
- ビットストリーム入/出力……………0.5Vp-p 75Ω (ピンジャック)
- AFC入力……………0.5Vp-p 75Ω (ピンジャック)
- リモートポーズ……………ピクチャービデオムービー・デッキとの編集用
- AVコンピュリンク……………3.5φ

## テープ走行

- 早送り/巻戻し時間……………約2分 (T-120テープ使用時)
- シャトルダイヤルの再生スピード……………標準: 正方向+1/18、+1/6、+1、+2、+5、+7、+11 (7段階)  
逆方向-1/18、-1/6、-1、-3、-5、-7、-11 (7段階)  
3倍: 正方向+1/18、+1/6、+1、+2、+5、+7、+21 (7段階)  
逆方向-1/18、-1/6、-1、-3、-5、-7、-21 (7段階)

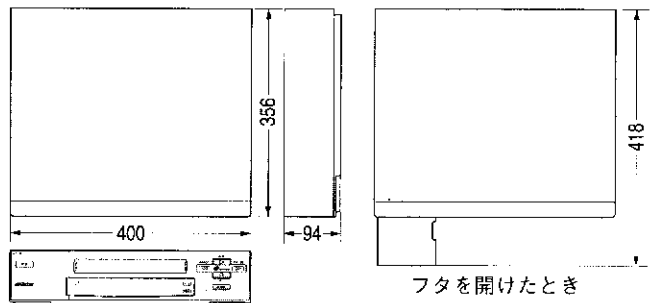

- 仕様および外観は、改良のため、予告なく変更することがありますのでご了承ください。
- このビデオは日本国内のみ使用できます。外国では放送方式、電源が異なりますので使用できません。This video cassette recorder is designed for use in Japan only and can not be used in any other country.



# 索引

□内の数字が参照ページです。

## ア

頭出し再生	74
アンテナ電源スイッチ	26
1年間バックアップ時計	52
一括チャンネル合わせ	35
一発シャトル (シャトルダイヤル)	57
ウラ番組録画	63
映像設定画面	21
映像ポジション	78
オートCMスキップ	59
オートトラッキング	80
オープンサーチ	60
おやすみディスプレイ	12
オンスクリーン	18 ~ 21
音声出力切換	76

## カ

ガイドチャンネル	48、49
ガイドチャンネル一覧表	51
外部入力	81、83
カウンターリセット	56
可変速再生	58
画面表示	18 ~ 21
くっきりワイドボタン	78
繰り返し音声	60
コマ送り再生	57

## サ

垂直同期 (静止画) 調節	80
スロー再生	57
スロートラッキング調節	80

## タ

タイマー予約 (Gコード予約)	66
タイマー予約 (通常予約)	68
タイムスキャン	58
ダビング (コピー)	81 ~ 83
ダビングポジション	78
地域番号一覧表	36 ~ 42
地域番号チャンネルプリセット	35
チャンネルスキップ	43
チャンネル追加	44
チャンネル微調整	47
チャンネル表示変更	45
つめ	54
テレビ/ビデオボタン	25、63
テープ残量	62
独立音声	65
トラッキング手動調節	80

## ナ

ニカ国語音声録音	76
ネクストファンクションメモリー	75

## ハ

早聞き音声スイッチ	60
ぴったりクロック	53
ぴったり録画	72
ビデオスタビライズ	79
ビデオチャンネル	25
ビデオチャンネルスイッチ	24、25
表示切換	62
ブルーバック	21

## マ

毎週/毎日予約	67、69
ミックス音声	77
メニュー画面	20
モード選択画面	21

## ヤ

予約の確認/取消し/変更	70、71
--------------	-------

## ラ

リモコンコード切換	17
リモートポーズ端子	83
レンタルポジション	78

## ワ

ワイドクリアビジョン放送	84
ワンタッチタイマー録画	62

## アルファベット

A/Bコード	17
AVコンピュリンク	32
AV接続	24
AVテレビ	24
BSアンテナ	26
BSアンテナ入力レベル	27
BSオレンジボタン	63、64
BS音声 (TV/独立)	64
BSデコーダ	28
BSモニター	63、64
BSリレーREC	33
CATV	34、88
Gコードインフォ	50
Gコード予約	66
MUSE-NTSCコンバーター	30
RF接続	25
S/S1/S2映像信号	84
St.GIGA	65
S-VHS	55
TVマルチブランド対応	17
WOWOW	64

# 保証とアフターサービス (よくお読みください)

## 保証書 (別途添付しています)

保証書は、必ず「お買い上げ日・販売店名」等の記入をお確かめのうえ、販売店から受取っていただき内容をよくお読みの後大切に保管してください。保証期間は、お買い上げ日から1年間です。

## 補修用性能部品の最低保有期間

当社は、ビデオカセットレコーダーの補修用性能部品を、製造打ち切り後、最低8年間保有しています。この期間は通商産業省の指導によるものです。性能部品とは、その製品の機能を維持するために必要な部品です。この製品の製造時期は、本体の背面に表示されています。

## ご不明な点や修理に関するご相談は

お買い上げの販売店または最寄りの「ビクターサービス窓口」(右ページ)にお問い合わせください。

## 修理を依頼されるときは

〔86〕～〔87〕ページに従って調べていただき、なお異常のあるときは、電源を切り、必ず電源プラグを抜いてから、お買い上げの販売店にご連絡ください。

万一本機およびビデオカセット等の不具合により、正常に録画・録音や再生できなかった場合の補償については、ご容赦ください。

### 保証期間中は

修理に際しましては保証書をご提示ください。保証書の規定に従って販売店及び、ビクターサービスが修理させていただきます。

### 保証期間が過ぎているときは

修理すれば使用できる場合には、ご希望により有料で修理させていただきます。

## ご連絡していただきたい内容

品名	ビデオカセットレコーダー
型名	HR-VX5
お買い上げ日	年 月 日
故障の状況	できるだけ具体的に
ご住所	付近の目印等も合わせてお知らせください。
お名前	
電話番号	( ) -

## 修理料金のしくみ

技術料	故障した製品を正常に修復するための料金です。技術者の人件費、技術教育費、測定機器設備費、一般管理費が含まれています。
+	
部品代	修理に使用した部品代金です。その他修理に付帯する部材等を含む場合もあります。
+	
出張料	製品のある場所へ技術者を派遣する場合の費用です。別途、駐車料金をいただく場合があります。

## 愛情点検

### ●長年ご使用のビデオカセットレコーダーの点検をぜひ!

熱、湿気、ホコリなどの影響や、使用の度合により部品が劣化し、故障したり、時には安全性を損なって事故につながることもあります。



このような症状はありませんか

- 再生しても映像や音が出ない。
- 電源プラグ、コードが異常に熱い。
- 異常な臭いや音がする。
- 水や異物が入った。
- その他の異常や故障がある。



ご使用中

故障や事故防止のため、電源を切り、必ず販売店に点検をご相談ください。

## 美しい画面をご覧いただくために

ビデオカセットレコーダーは非常に高い精度を必要とする機械です。長い間ご使用になるうち、機械部分が汚れたり、摩耗したりすると性能が維持できなくなります。美しい画面でお楽しみいただくために、およそ1,000時間をめどに点検整備されることをおすすめいたします。

# ビクターサービス窓口

ビクター製品のアフターサービスはお買上げの販売店へご相談ください

ご転居等で保証書記載のお買上げ販売店にアフターサービスをご依頼になれない場合は、最寄りの「ご相談窓口」にご相談ください。

## ●修理についてのご相談窓口

ビクターサービスエンジニアリング株式会社

●略号について S.C.はサービスセンターの略称です。  
S.S.はサービスステーションの略称です。

都府県名	拠点名	TEL	番	所在地	
<b>北海道地区</b>					
北海道	札幌 S.C.	(011)898-1180	004	札幌市厚別区厚別東5条1丁目2-29	
	苫小牧 S.S.	(0144)34-6682	053	苫小牧市緑町2-7-11	
	室蘭 S.S.	(0143)44-8168	050	室蘭市宮の森町3丁目13-13	
	旭川 S.C.	(0166)61-3659	070	旭川市神居二条3-2-15	
	北見 S.S.	(0157)25-8557	090	北見市山下町4-7-19	
	釧路 S.C.	(0154)24-0797	085	釧路市若竹町6-13	
	帯広 S.S.	(0155)24-4493	080	帯広市東六条南12-11	
	函館 S.S.	(0138)46-5324	041	函館市美原3-16-25	
<b>東北地区</b>					
青森	青森 S.C.	(0177)23-2261	030	青森市大字浦町字奥野68-1	
	八戸 S.S.	(0178)44-4521	031	八戸市青葉2-21-2	
岩手	盛岡 S.C.	(0196)37-0121	020	盛岡市津志田12地割字新田塚94番地1	
	水沢 S.S.	(0197)22-2773	023	水沢市東大通2-2-45	
秋田	秋田 S.C.	(0188)24-3189	010	秋田市山王中国町4-1	
	大館 S.S.	(0186)43-0980	017	大館市美園町5-6	
宮城	仙台 S.C.	(022)287-0151	983	仙台市若林区六丁の目西町7-13	
	石巻 S.S.	(0225)94-7711	986	石巻市門脇字四番谷地8-18	
山形	山形 S.C.	(0236)42-0279	990	山形市松山3-12-18	
	酒田 S.S.	(0234)26-7145	998	酒田市亀ヶ崎6-6-1	
福島	郡山 S.S.	(0249)52-6331	963	郡山市堤1-3	
	いわき S.S.	(0246)26-4991	973	いわき市小島町1-2-2	
	会津若松 S.S.	(0242)32-0247	965	会津若松市滝沢町1-5	
新潟	新潟 S.C.	(025)241-0527	950	新潟市明石1-2-19	
	佐渡 S.S.	(0259)57-3127	952-13	佐渡郡佐和田町河原田本町93	
	長岡 S.C.	(0258)24-1462	940	長岡市下条2-1366-1	
	上越 S.S.	(0255)44-9987	942	上越市五智1-11	
長野	松本 S.C.	(0263)25-9353	390	松本市鎌田2-3-50	
	長野 S.C.	(0262)21-9946	380	長野市川合新田962-1	
群馬	高崎 S.C.	(0273)63-4216	370	高崎市間屋町1-10-1	
	宇都宮 S.C.	(0286)35-2656	320	宇都宮市住吉町17-9	
茨城	水戸 S.C.	(0292)46-1531	310	水戸市元吉田町1077	
	土浦 S.C.	(0298)22-5946	300	土浦市真鍋6-1-25	
埼玉	大宮 S.C.	(048)654-5221	330	大宮市東大成町2-658-1	
	熊谷 S.S.	(0485)53-5095	361	行田市城西2-7-39ツインハイツ石山B	
山梨	川越 S.C.	(0492)45-3124	350	川越市小室491-1	
	甲府 S.S.	(0552)37-3136	400	甲府市湯田2-11-5	
千葉	千葉 S.C.	(043)247-4551	261	千葉市美浜区幸町2-1-1	
	木更津 S.C.	(0438)36-6413	292	木更津市真船5-4-9	
	柏 S.C.	(0471)75-4321	277	柏市豊四季512-10-67	
	浦安 S.C.	(0473)53-9171	279	浦安市当代島2-13-27	
<b>関東地区</b>					
東京	本郷 S.C.	(03)5684-8261	113	東京都文京区本郷3-14-7ビクター本郷ビルF	
	秋葉原 S.S.	(03)3251-2128	101	東京都千代田区外神田1-6-6	
	練馬 S.C.	(03)3933-7518	176	東京都練馬区豊玉南1-19-1	
	大田 S.C.	(03)3727-8731	145	東京都大田区北千束2-20-6	
	浦安 S.C.	(0473)53-9171	279	浦安市当代島2-13-27	
	八王子 S.C.	(0426)46-6911	192	東京都八王子市大和田町1-11-24	
	*特機 S.C.	(03)3874-5231	110	東京都台東区根岸5-4-3	
	*特機S.C.は業務用機器専門のご相談窓口です。				
	<b>神奈川地区</b>				
	神奈川	川崎 S.C.	(044)975-1878	213	川崎市宮前区南平台3-2 (第2石原ビル)
横浜 S.C.		(045)651-0402	231	横浜市中区鶴町1-3-1	
横須賀 S.S.		(0468)34-9161	239	横須賀市久里浜6-4-1	
平塚 S.C.		(0463)23-2686	254	平塚市老松町4-9 (木村ビル)	
小田原 S.S.		(0465)24-0657	250	小田原市浜町4-1-12	
相模原 S.C.		(0427)76-2051	229	相模原市古淵3-7-4	

都府県名	拠点名	TEL	番	所在地
<b>静岡地区</b>				
静岡	静岡 S.C.	(054)282-4141	422	静岡市曲金6-5-28
	沼津 S.S.	(0559)22-1557	410	沼津市筒井町6-5
	浜松 S.S.	(053)421-3441	435	浜松市北島町785
<b>東海・北陸地区</b>				
愛知	名古屋 S.C.	(0568)25-3235	481	西春日井郡西春日町九ノ坪鶴田121-1
	三河 S.S.	(0564)26-1005	444	岡崎市井ノ口町字河原西31
	豊橋 S.S.	(0532)64-0815	440	豊橋市佐藤町字山崎56-2
岐阜	岐阜 S.S.	(0582)74-1947	500	岐阜市宇佐南3-1-28
	三重 S.S.	(0593)52-0841	510	四日市市石塚町1-12
三重	津 S.S.	(0592)29-7780	514	津市大字半田603-1半田事務所1F
	富山 S.C.	(0764)25-2397	930	富山市総曲輪4-3-5
石川	金沢 S.C.	(0762)31-5242	920	金沢市長土堀2-1-27
	福井 S.S.	(0776)53-6916	910	福井市西開3-211
<b>近畿地区</b>				
滋賀	滋賀 S.S.	(0775)82-5812	524	守山市浮気町268
	京都 S.C.	(075)313-3186	600	京都市下京区七条御所の内北町91
京都	福知山 S.S.	(0773)22-8664	620	福知山市厚東町145-2
	奈良 S.C.	(07442)4-6271	634	橿原市葛木町834-2
大阪	大阪 S.C.	(06)304-5731	532	大阪市淀川区田川2-4-28
	堺 S.S.	(0722)78-3351	593	堺市深井沢町3135
和歌山	和歌山 S.C.	(0734)72-6799	640	和歌山市太田430-8
	新宮 S.S.	(0735)21-3521	647	新宮市伊佐田1-1-12
和歌山	田辺 S.S.	(0739)22-9914	646	田辺市神子浜字神谷786-74
	神戸 S.C.	(078)252-0561	651	神戸市中央区磯上通3-2-16
兵庫	姫路 S.S.	(0792)34-3833	670	姫路市中地南町11-1
	明石 S.S.	(078)924-1115	673	明石市西明石北町3-4-17
<b>中国地区</b>				
岡山	岡山 S.C.	(086)243-1566	700	岡山市西古松西町8-23
	広島 S.C.	(082)243-9839	730	広島市中区光南3-9-17
広島	福山 S.S.	(0849)31-6984	721	福山市南蔵王町3-5-15
	呉 S.S.	(0823)74-9364	737	呉市阿賀北3-1-27-101
山口	山口 S.C.	(0839)24-3758	753	山口市大字吉敷榎木田3446-4
	徳山 S.S.	(0834)27-1331	745	徳山市野上町2-35
山口	下関 S.S.	(0832)51-1040	751	下関市熊野町2-14-23
	<b>山陰地区</b>			
山陰	山陰ビクター販売(株)サービス部	(0852)31-2811	690	松江市西川津町1484-3
	出雲営業所サービス係	(0853)21-4611	693	出雲市今市町854
	浜田営業所サービス係	(0855)22-1584	697	浜田市朝日町1519
鳥取	米子営業所サービス係	(0859)34-2801	683	米子市車尾845
	鳥取営業所サービス係	(0857)23-2151	680	鳥取市富安2-45
<b>四国地区</b>				
香川	高松 S.C.	(0878)66-1200	761	高松市田村町205-1
	徳島 S.C.	(0886)22-7387	770	徳島市沖浜2-37
徳島	高知 S.C.	(0888)82-0546	780	高知市高須新町4-143
	松山 S.C.	(0899)23-0372	791	松山市中央1-4-12
愛媛	宇和島 S.S.	(0895)20-1018	798	宇和島市大津甲407-40
	新居浜 S.S.	(0897)67-1030	792	新居浜市松神子2-2-25
<b>九州・沖縄地区</b>				
福岡	福岡 S.C.	(092)431-1261	812-91	福岡市博多区博多駅前4-16-1
	久留米 S.C.	(0942)39-3495	830	久留米市西町字神浦1-1192
	北九州 S.C.	(093)921-3981	802	北九州小倉北区三萩野2-9-3
	筑豊 S.S.	(0948)29-1146	820	飯塚市片島2-22-27
佐賀	佐賀 S.S.	(0952)26-8785	840	佐賀市本庄町大字袋265-1
	長崎 S.C.	(0958)62-5522	852	長崎市城山町9-13
長崎	佐世保 S.S.	(0956)33-5568	857-11	佐世保市木風町1467-2
	大分 S.C.	(0975)43-1422	870	大分市大道町4-1-2
熊本	熊本 S.C.	(096)353-4536	861-41	熊本市近見町1218-1
	宮崎 S.S.	(0985)24-5401	880	宮崎市鶴島町3-59
宮崎	延岡 S.S.	(0982)35-7077	882	延岡市惣領町24-3
	鹿児島 S.C.	(0992)67-3572	891-01	鹿児島市小松原2-23-28
沖縄	鹿兒島 S.C.	(098)898-3631	901-22	鹿兒島市野湾市真志喜1-13-16
	沖縄 S.C.	(098)898-3631	901-22	沖縄県宜野湾市真志喜1-13-16

所在地、電話番号が変更になる場合がございますので、あらかじめご了承ください。



省エネで  
守る環境  
豊かな暮らし



JVC Loves The Earth

**故障かな?と思ったら**

修理に出す前に86~87ページをご確認ください。

**修理についてのご相談は**

「お買い上げ販売店」へご相談ください。

ご転居等で保証書記載のお買い上げ販売店に修理をご依頼になれない場合は、91ページの「ビクターサービス窓口」にご相談ください。

**お買物相談**

お取り扱い方法、お手入れ方法その他ご不明な点は「お客様ご相談センター」にご相談ください。

**お客様ご相談センター**

東京

**☎ (03) 5684-9311**

〒113 東京都文京区本郷3丁目14-7 ビクター本郷ビル

大阪

**☎ (06) 765-4161**

〒543 大阪市天王寺区小橋町10-16 大阪ビクタービル



**JVC**

**日本ビクター株式会社**

ビデオ事業部

〒221 横浜市神奈川区守屋町3丁目12番地 電話 (045) 450-2550

