



CD Micro System

UX-C25DAB

BEDIENUNGSANLEITUNG

JVCKENWOOD Corporation

DEUTSCH

ENGLISH

FRANÇAIS

ITALIANO

NEDERLANDS

Vor der Inbetriebnahme

Inhalt	
Vor Einschalten der Spannungsversorgung	3
Sicherheitshinweise	3
Vor der Inbetriebnahme	6
Anschließen	6
Handhabung von CDs	7
Wissenswertes über USB-Geräte	7
Komponentennamen und -funktionen	8
Grundfunktionen	9
Anschalten des Systems	9
Ausschalten in Standby	9
Lautstärkereglern	9
Einstellen des Klangs	9
Verwendung von CD und USB	
Vorbereitung	9
Wiedergabe von CD oder Audiodatei (USB, CD)	10
Auswählen eines Ordners (nur Audiodateien)	10
Programmieren von Titeln und Dateien	11
- Vorgehensweise bei Audio-CD	11
- Vorgehensweise bei Audiodateien	11
Zufallwiedergabe und Wiederholungsfunktion	12
- Vorgehensweise bei Audio-CD	12
- Vorgehensweise bei Audiodateien	12
Verwendung des DAB+ Radios	
Einstellen der DAB+ Sender	12
Anwählen eines DAB+ Senders	13
Speichern von Stationen im Senderspeicher	13
Erweiterte DAB+ Informationen	14
Menüfunktionen DAB+	14
Verwendung des UKW Radios	
Einstellen der UKW Sender	15
Speichern von Stationen im Senderspeicher	15
Menüfunktionen UKW	15
Verwendung von BLUETOOTH	
Koppeln von BLUETOOTH-Geräten	16
Wiedergabe über BLUETOOTH	16
Verwendung von Line-In	
Abspielen eines externen Zuspielers	16
Störungsbehebung	17
Allgemeine Informationen	
Wartung und Pflege	17
Entsorgung	18
Technische Daten	19

Vor Einschalten der Spannungsversorgung

WICHTIGE SICHERHEITSINSTRUKTIONEN

Achtung: Lesen Sie diese Seite aufmerksam durch, um den sicheren Betrieb des Gerätes zu gewährleisten.

Hinweise aufmerksam lesen!

– Befolgen Sie alle Sicherheits- und Bedienungsanweisungen, wenn Sie dieses Produkt in Betrieb nehmen.

Hinweise sorgfältig aufbewahren!

– Sie sollten die Sicherheits- und Bedienungsanweisungen für spätere Nachschlagezwecke aufbewahren.

Alle Warnhinweise beachten!

– Sie sollten alle an dem Produkt angegebenen und in der Bedienungsanleitung aufgeführten Warnungen strikt befolgen.

1. Nur mit einem trockenen Tuch säubern!

– Ziehen Sie den Netzstecker dieses Gerätes aus der Netzsteckdose heraus, bevor Sie dieses Produkt reinigen. Verwenden Sie niemals flüssige Reinigungsmittel oder Reinigungssprays. Verwenden Sie nur ein angefeuchtetes Tuch für das Reinigen.

2. Zubehör

– Verwenden Sie nur das vom Hersteller angegebene Zubehör.

3. Verwenden Sie dieses Gerät nicht in der Nähe von Wasser

– Das Gerät darf niemals Wassertropfen oder Wasserspritzern ausgesetzt werden – wie sie zum Beispiel in der Nähe einer Badewanne, eines Waschbeckens, einer Küchenspüle, einer Waschmaschine, in einem feuchten Kellerraum oder in der Nähe eines Schwimmbeckens usw. auftreten. Stellen Sie niemals mit Flüssigkeiten gefüllte Behälter, wie z. B. Blumenvasen, auf das Gerät.

4. Belüftung

– Die Schlitze und Öffnungen im Gehäuse dienen der Belüftung des Geräts, um den zuverlässigen Betrieb des Geräts sicherzustellen und um das Gerät vor Überhitzung und einer möglichen Selbstentzündung zu schützen. Blockieren Sie die Lüftungsöffnungen nicht. Installieren Sie das Gerät nach Angaben des Herstellers. Blockieren Sie niemals die Belüftungsöffnungen, indem Sie das Gerät auf einem Bett, Sofa, Teppich oder einer ähnlich weichen Unterlage abstellen. Dieses Gerät sollte nicht in ein Bücherregal oder Einbauschränk eingebaut werden, wenn nicht für ausreichende Belüftung gesorgt ist.

5. Spannungsversorgung

– Dieses Gerät darf nur an die Netzspannung angeschlossen werden, die an dem Gerät angegeben ist. Wenn Sie sich über die Art der Spannungsversorgung in Ihrer Wohnung nicht sicher sind, wenden Sie sich an Ihren Fachhändler oder an das örtliche Energieversorgungsunternehmen.

6. Netzkabel

– Sorgen Sie dafür, dass man weder über das Netzkabel stolpern kann, noch dass es eingeklemmt oder in unmittelbarer Nähe einer Steckdose, darunter auch Zusatzsteckdosen, abgeknickt wird. Auch am Austritt aus dem Gerät darf das Netzkabel auf keinen Fall gequetscht werden.

7. Gewitter

– Das Gerät bei Gewittern und wenn es längere Zeit nicht verwendet wird vom Netz trennen.

8. Überlastung

– Überlasten Sie niemals Netzsteckdosen, Verlängerungskabel oder Mehrfachsteckdosen, weil sonst die Gefahr von Feuer oder elektrischen Schlägen besteht.

9. Eindringen von Fremdmaterial und Flüssigkeit

– Achten Sie darauf, dass niemals Fremdmaterial oder Flüssigkeit durch die Belüftungsöffnungen in dieses Gerät eindringt, da es anderenfalls zu Kontakt mit unter hoher Spannung stehenden Bauteilen bzw. zu einem Kurzschluss mit dem sich daraus ergebenden Brand oder elektrischen Schlag kommen kann. Verschütten Sie niemals Flüssigkeiten jeglicher Art auf dieses Gerät.

10. Wartung

– Versuchen Sie niemals selbst, die Wartung dieses Gerätes auszuführen, da durch die Öffnungen oder durch das Entfernen von Abdeckungen unter Spannung stehende Teile freigelegt werden können, deren Berührung eine Gefahrenquelle darstellt. Überlassen Sie alle Wartungsarbeiten dem qualifizierten Kundendienstpersonal.

11. Beschädigungen, die eine Reparatur erfordern

– Wartungs- und Reparaturarbeiten nur von einem qualifizierten Kundendienst ausführen lassen. Eine Wartung/Reparatur ist erforderlich, wenn das Gerät beschädigt wurde (z. B. das Netzkabel oder der Stecker), wenn Flüssigkeit in das Gerät gelaufen ist, wenn Gegenstände in das Gerät eingedrungen sind, wenn das Gerät Regen oder Nässe ausgesetzt war, wenn es nicht mehr einwandfrei funktioniert oder heruntergefallen ist.

12. Ersatzteile

– Wenn Ersatzteile benötigt werden, überzeugen Sie sich, dass der Kundendiensttechniker Ersatzteile verwendet, die vom Hersteller vorgeschrieben sind oder die gleichen Eigenschaften wie die Originalteile aufweisen. Nicht zugelassene Ersatzteile können zu Feuer, elektrischen Schlägen oder anderen Unfällen führen.

13. Sicherheitsprüfung

– Bitten Sie den Kundendiensttechniker nach der Beendigung von Wartungs- oder Reparaturarbeiten an diesem Gerät um die Durchführung einer Sicherheitsprüfung, um festzustellen, ob sich das Gerät im einwandfreien Zustand befindet.

14. Wand- oder Deckenmontage

– Dieses Gerät darf nur gemäß Empfehlung des Herstellers an einer Wand oder an der Decke angebracht werden.

15. Wärme

– Installieren Sie das Gerät nicht in der Nähe von heißen Oberflächen wie z. B. Heizkörpern, Heizlüftern, Öfen oder anderen Geräten (einschließlich Verstärkern), die heiß werden können. Stellen Sie niemals Objekte mit offenen Flammen, wie Kerzen oder Laternen, auf oder in die Nähe des Gerätes. Die Batterie darf keiner großen Hitze, wie direktem Sonnenlicht, Feuer oder ähnlichem, ausgesetzt werden.

16. Stromleitungen

– Eine Außenantenne sollte nicht in der Nähe von Starkstromleitungen oder anderen elektrischen Leitungen bzw. an Stellen, wo es auf derartige elektrische Leitungen fallen kann, installiert werden. Beim Installieren einer Außenantenne muss mit größter Sorgfalt darauf geachtet werden, nicht versehentlich elektrische Leitungen zu berühren, weil dies lebensgefährlich ist.

Um das Risiko eines Stromschlages, Feuer etc. zu minimieren

- Entfernen Sie keine Schrauben, Abdeckungen oder Gehäuseteile.
- Der Einschaltknopf trennt die Stromzufuhr in keiner Position vollkommen.
- Um das Gerät komplett vom Strom zu trennen, ziehen Sie bitte den Netzstecker aus der Steckdose.
- Da der Netzstecker zum vollständigen Trennen vom Stromnetz verwendet wird, muss dieser am Netzkabel belassen werden und ständig zugänglich bleiben.

EU-Konformitätserklärung

Hiermit erklärt die JVCKENWOOD Corporation, dass der Funktanlagentyp UX-C25DAB der Richtlinie 2014/53/EU entspricht. Der vollständige Text der EU-Konformitätserklärung ist unter der folgenden Internetadresse verfügbar:

<http://www3.jvckenwood.com/ecdoc/>

Hersteller:

JVCKENWOOD Corporation

3-12. Moriyacho, Kanagawa-ku, Yokohama-shi, Kanagawa 221-0022, JAPAN

Bevollmächtigter (EU):

JVCKENWOOD Deutschland GmbH

Konrad-Adenauer-Allee 1-11, 61118 Bad Vilbel, GERMANY

WICHTIG FÜR LASER-PRODUKTE

1. LASER-PRODUKT DER KLASSE 1
2. VORSICHT: Nicht das Gehäuse öffnen. Das Gerät enthält keine Teile, die vom Benutzer gewartet werden können; Wartungen nur vom qualifizierten Fachpersonal durchführen lassen.

Automatische Energiesparfunktion

Das Stereo-System ist mit einer automatischen Energiesparfunktion ausgestattet. Diese schaltet unter folgenden Bedingungen nach 15 Minuten in den Standby-Modus:

1. Es ist keine CD eingelegt, oder der CD-Player wurde nicht gestartet
2. Der USB-Anschluss ist nicht belegt, oder die Abspielfunktion wurde nicht gestartet
3. STOP oder PAUSE im CD- oder USB-Modus
4. Im LINE-IN Modus ohne Musikwiedergabe
5. STOP oder PAUSE im LINE-IN Modus
6. Im BLUETOOTH-Modus ohne Geräteverbindung
7. Bei BLUETOOTH-Verbindung ohne Audio-Wiedergabe

Vor der Inbetriebnahme

Auspacken

Packen Sie das Gerät vorsichtig aus und achten Sie darauf, dass alle Zubehörteile vorhanden sind:

Bedienungsanleitung

Fernbedienung

DAB+ / UKW Wurfantenne

Batterie R03/AAA 1,5 Volt



Hinweise zum Lesen des Handbuchs

Die meisten Funktionen können über die Fernbedienung gesteuert werden.

Vorbereiten der Fernbedienung

- Legen Sie die Batterie, unter Beachtung der richtigen Polung (+ und -), in die Fernbedienung ein.

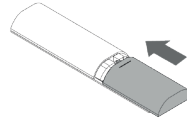
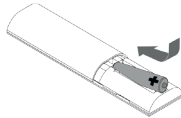
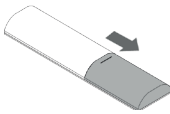

- Die mitgelieferte Batterie ist zur Funktionsprüfung gedacht und kann eine begrenzte Lebensdauer haben.
- Wenn die Reichweite der Fernbedienung nachlässt, die alte Batterie durch eine neue ersetzen.
- Wenn Sie den Fernbedienungssensor direktem Sonnenlicht oder dem Licht hochfrequenter Leuchtstoffröhren aussetzen, kann es zu Fehlfunktionen kommen. In solchen Fällen sollten Sie das System an einer anderen Stelle aufstellen, um solche Fehlfunktionen zu vermeiden.

Anschließen

- Packen Sie das Gerät vorsichtig aus und achten Sie darauf, dass alle Zubehörteile vorhanden sind.
- Verbinden Sie den rechten und den linken Lautsprecher mit dem jeweiligen Anschluss (**Speaker Out**) auf der Geräterückseite.
- Schließen Sie den Netzstecker fest an einer Wechselstromsteckdose an. Da der Netzstecker zum vollständigen Trennen vom Stromnetz verwendet wird, muss die Steckdose ständig zugänglich bleiben.

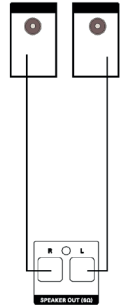

DAB+ / UKW Antennenanschluss

1. Schließen Sie das Kabel an die Buchse [**AERIAL**] an.
2. Suchen Sie den Ort, an dem der beste Empfang erreicht wird.
3. Fixieren Sie die Antenne.

- Bei der mit dem System gelieferten Antenne handelt es sich um eine einfache Wurfantenne. Für einen stabilen Signalempfang wird die Verwendung einer Außenantenne (im Handel erhältlich) empfohlen. Ziehen Sie zum Anschluss einer Außenantenne zunächst die Zimmerantenne ab.

Erstmaliger Gebrauch

Bei erstmaligem Einschalten des Gerätes wird ein automatischer DAB+ Sendersuchlauf gestartet. Bitte warten Sie, bis dieser Vorgang komplett abgeschlossen ist. Für weitere Informationen dazu, schauen Sie bitte in den Abschnitt „Verwendung des DAB+ Radios“.

Handhabung von CDs

Vorsichtshinweise für die Handhabung

Halten Sie die CD so, dass Sie die Signaloberfläche nicht berühren. (Die unbedruckte Seite ist die Abspielseite.)

Vorsichtshinweise hinsichtlich CDs

Verwenden Sie ausschließlich CDs mit der  Markierung. Eine CD ohne diese Markierung kann u. U. nicht ordnungsgemäß wiedergegeben werden.

Wissenswertes über USB-Geräte

Hinweise zur Verwendung eines USB-Gerätes

Dieses Gerät ist in der Lage, auf einem Flash-Speicher oder digitalen Audio-Player gespeicherte Audiodateien wiederzugeben, wenn diese Geräte über einen USB-Port verfügen (in diesem Dokument werden diese Geräte als USB-Geräte bezeichnet).

Bezüglich der verwendbaren USB-Geräte gelten folgende Einschränkungen:

Verwendbare USB-Geräte

- USB-Geräte, die zur USB-Massenspeicherklasse gehören.
- USB-Geräte, deren maximale Stromaufnahme bei höchstens 500 mA liegt.
- USB-Massenspeicherklasse : USB-Geräte, die der PC als externen Speicher erkennt, ohne dass ein spezieller Treiber oder eine spezielle Anwendungssoftware erforderlich wäre.
- Konsultieren Sie bitte Ihren Händler, wenn Sie sich nicht sicher sind, ob Ihr USB-Gerät den Spezifikationen für die USB-Massenspeicherklasse entspricht.
- Die Verwendung eines USB-Gerätes, das nicht unterstützt wird, kann zu einer fehlerhaften Wiedergabe oder Anzeige der Audio-Datei führen.

Selbst wenn Sie ein USB-Gerät verwenden, das den oben aufgeführten Spezifikationen entspricht, können Audio-Dateien je nach Typ oder Zustand des USB-Gerätes u. U. nicht ordnungsgemäß wiedergegeben werden.

Komponenten und Funktionen

Bedienelemente

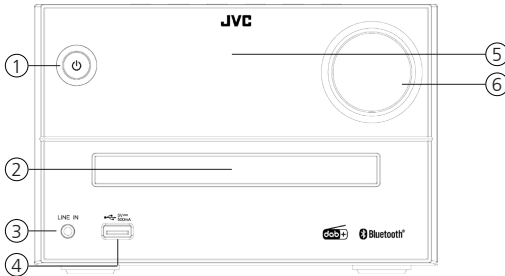

- 1 - Standby / Ein
- 2 - CD-Schublade
- 3 - Line-In-Anschluss
- 4 - USB-Anschluss
- 5 - Display
- 6 - Lautstärke
- 7 - Quellen-Auswahl
- 8 - Wiedergabe / Pause
- 9 - Stopp
- 10 - Vorherige
- 11 - Nächste
- 12 - Öffnen / Schliessen

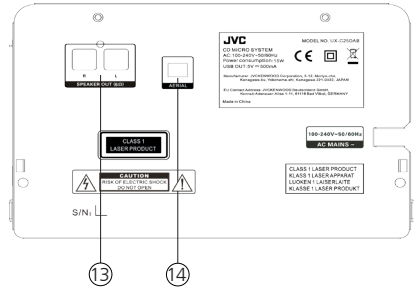
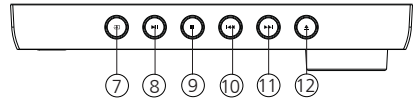

- 13 - Lautsprecher-Anschlüsse
- 14 - UKW / DAB+ Antennenanschluss

Fernbedienung

- 1 - Standby / Ein
- 2 - CD
- 3 - BLUETOOTH
- 4 - DAB+ / FM
- 5 - Speicher / Programm
- 6 - Schneller Rücklauf / Vorherige
- 7 - Enter / Wiedergabe / Pause
- 8 - Suchlauf rückwärts / 10-fach Titelsprung rückwärts
- 9 - Suchlauf vorwärts / 10-fach Titelsprung vorwärts
- 10 - Ordnerauswahl rückwärts
- 11 - Ordnerauswahl vorwärts
- 12 - Lautstärke senken
- 13 - Equalizer
- 14 - Öffnen / Schliessen
- 15 - Quellen-Auswahl
- 16 - Auto-Tune / Stop
- 17 - Schneller Vorlauf / Nächste
- 18 - Wiederholung / Menü
- 19 - Zufallswiedergabe / Information
- 20 - Lautstärke erhöhen
- 21 - Muting

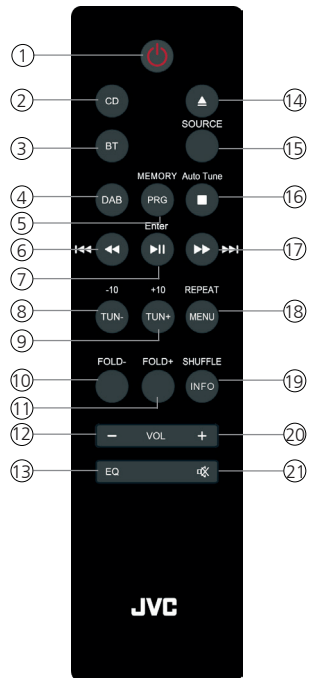

Grundfunktionen

Anschalten des Systems: Drücken Sie die Taste  auf der Fernbedienung oder am Hauptgerät. Im Display erscheint "HELLO".

Ausschalten in Standby: Drücken Sie die Taste  auf der Fernbedienung oder am Hauptgerät. Im Display erscheint "GOOD BYE" und das Gerät schaltet in den Standby-Modus.

Lautstärkeregler

Auf der Fernbedienung: Drücken Sie die Tasten **VOL+** zum Erhöhen oder drücken Sie die Taste **VOL-** zum Senken der Lautstärke.

Am Hauptgerät: Drehen Sie den Regler Volume zum Erhöhen oder Senken der Lautstärke. Bei minimaler Lautstärke wird "VOL MIN" bei maximaler Lautstärke "VOL MAX" kurz im Display angezeigt.

Zeitweises Abstellen der Lautstärke: Drücken Sie dazu die Taste  auf der Fernbedienung. Im Display blinkt "MUTE". Beim nächsten Tastendruck wird die ursprüngliche Lautstärke wieder hergestellt.



Equalizer

Auf der Fernbedienung: Drücken Sie die Taste  um nacheinander folgende Einstellungen aufzurufen: JAZZ -> CLASSIC -> ROCK -> POP -> FLAT



Verwendung von CD und USB

Vorbereitung

Eine CD einlegen

1. Drücken Sie die Taste  am Hauptgerät oder auf der Fernbedienung zum Öffnen des CD-Fachs
2. Legen Sie eine CD mit der bedruckten Seite nach obenweisend in das CD-Fach
3. Drücken Sie die Taste  am Hauptgerät oder auf der Fernbedienung zum Schließen des CD-Fachs

Entnahme einer CD

1. Drücken Sie die Taste  am Hauptgerät oder auf der Fernbedienung zum Öffnen des CD-Fachs
2. Entnehmen Sie die CD vorsichtig aus dem CD-Fach
3. Drücken Sie die Taste  am Hauptgerät oder auf der Fernbedienung zum Schließen des CD-Fachs

Anschluss von USB-Geräten

1. Drücken Sie die Taste  zum Auswählen des Standby-Modus.
2. Schließen Sie das USB-Gerät an den USB-Anschluss auf der Vorderseite an.



Abnehmen des USB-Gerätes

1. Drücken Sie die Taste  zum Auswählen des Standby-Modus.
2. Entnehmen Sie das USB-Gerät aus dem USB-Anschluss.

- Warten Sie stets ab, bis das Gerät die CD/das USB-Gerät vollständig gelesen hat, bevor Sie fortfahren.
- Wenn keine CD in das CD-Fach eingelegt ist, wird „NO DISC“ angezeigt.
- Wenn keine abspielbare Audiodatei im USB-Gerät ist, wird „NO SONG“ angezeigt.
- Bei Audio-Dateien kann die Einlesezeit 10 Sekunden überschreiten, wenn sich auf einer CD oder einem USB-Gerät sehr viele Musikstücke befinden.

Wiedergabe einer CD oder Audiodatei (USB,CD)

Auf der Fernbedienung: Wählen Sie mit der Taste  die Quelle aus und drücken Sie die Taste  zum Starten der Wiedergabe.

Am Hauptgerät: Wählen Sie mit der Taste  die gewünschte Quelle aus und drücken Sie die Taste  zum Starten der Wiedergabe

Bei USB-Geräten oder CDs, die Audiodateien (z.B. MP3) enthalten, wird die Anzahl der vorhandenen Ordner und Dateien wie folgt angezeigt:

FXX XXX

Dabei steht die Zahl hinter „F“ für die Anzahl der Ordner und der zweite Zahlenblock für die Gesamtzahl der Dateien.

Bei Audio-CDs werden die Information zur Anzahl der Titel und Gesamtspielzeit wie folgt angezeigt:



XX XX:XX



Dabei steht der erste Zahlenblock für die Anzahl der Titel und der zweite für die Gesamtspielzeit der CD.



Grundlegende Bedienfunktionen



Stoppen der Wiedergabe: Drücken Sie die Taste  am Hauptgerät oder auf der Fernbedienung um die Wiedergabe zu stoppen.

Unterbrechung der Wiedergabe: Drücken Sie die Taste  am Hauptgerät oder auf der Fernbedienung um die Wiedergabe zu unterbrechen. Dabei blinkt die Anzeige im Display. Ein weiterer Tastendruck lässt die Wiedergabe fortsetzen.

Suchen einer bestimmten Passage während des Abspielens: Halten Sie die Taste  oder  am Hauptgerät oder auf der Fernbedienung länger als 2 Sekunden gedrückt, um den schnellen Rücklauf oder Vorlauf zu aktivieren. Sobald die gewünschte Stelle erreicht ist, lassen Sie die entsprechende Taste wieder los.

Auswählen eines bestimmten Titels: Drücken Sie die Taste  oder  am Hauptgerät oder auf der Fernbedienung im Wiedergabe-, Pause- oder Stop-Modus.

Sprung um je 10 Titel: Drücken Sie die Taste  oder  auf der Fernbedienung im Wiedergabe-, Pause- oder Stop-Modus.

Auswählen eines bestimmten Ordners (Nur bei Audiodateien): Drücken die die Tasten  oder  auf der Fernbedienung um einen Ordner auszuwählen.

Programmieren von Titeln und Dateien

Sie können mit Hilfe der Fernbedienung Titel einer Audio-CD oder Dateien in einer von Ihnen gewünschten Reihenfolge programmieren. Dabei steht die folgende Anzahl von Speicherplätzen zur Verfügung:

Audio-CD: 20 Speicherplätze Dateien: 99 Speicherplätze

Vorgehensweise bei Audio-CD

1. Die Quelle „CD“ muss sich im Stop-Modus befinden, sonst erscheint im Display „STOP FIRST“.
2. Drücken Sie die Taste **PRG** um den Programmiermodus zu starten.
3. Das Display zeigt nun „01 PR01“ an, wobei „01“ blinkt. Der erste Zahlenblock zeigt den aktuellen Titel, der zweite Zahlenblock den aktuellen Speicherplatz an.
4. Wählen Sie nur mit der Taste **▶▶** oder **◀◀** den Titel aus, den Sie auf dem aktuellen Speicherplatz ablegen möchten.
5. Drücken Sie die Taste **PRG** um den Vorgang zu bestätigen.
6. Danach wird der nächste Speicherplatz angezeigt. Wiederholen Sie die Schritte 4 und 5 bis Ihre Auswahl abgeschlossen ist, oder die Anzahl der Speicherplätze belegt ist. In diesem Fall erscheint „Full“ im Display.
7. Mit der Taste **▶** starten Sie die Wiedergabe der programmierten Titel. Während der Wiedergabe wird abwechselnd die Nummer des Titels und die des Programmplatzes angezeigt.
8. Zweifaches Drücken der Taste **○** löscht die Programmierung.

Vorgehensweise bei Audiodateien

1. Die Quelle „CD“ oder „USB“ muss sich im Stop-Modus befinden, sonst erscheint im Display „STOP FIRST“.
 2. Drücken Sie die Taste **PRG** um den Programmiermodus zu starten.
 3. Das Display zeigt nun „01 PR01“ an, wobei „01“ blinkt. Der erste Zahlenblock zeigt den aktuellen Titel, der zweite Zahlenblock den aktuellen Speicherplatz an.
 4. Wählen Sie mit der Taste **Fold+** oder **Fold-** einen Ordner aus, oder behalten Sie den aktuellen Ordner bei. Bei Auswahl eines Ordners ändert sich die Anzeige auf „FXX XXX“. Dabei steht „FXX“ für den aktuellen Ordner und „XXX“ für den aktuellen Titel.
 5. Wählen Sie nur mit der Taste **▶▶** oder **◀◀** den Titel aus, den Sie auf dem aktuellen Speicherplatz ablegen möchten.
 6. Drücken Sie die Taste **PRG** um den Vorgang zu bestätigen.
 7. Danach wird der nächste Speicherplatz angezeigt. Wiederholen Sie die Schritte 4 und 6 bis Ihre Auswahl abgeschlossen ist, oder die Anzahl der Speicherplätze belegt ist. In diesem Fall erscheint „Full“ im Display.
 8. Mit der Taste **▶** starten Sie die Wiedergabe der programmierten Titel.
 9. Zweifaches Drücken der Taste **○** löscht die Programmierung.
- Wird während der Programmierung die Taste **○** gedrückt, so wird der Vorgang abgebrochen. Das Ausschalten des Gerätes löscht ein vorhandenes Programm.

Zufallswiedergabe und Wiederholfunktion

Vorgehensweise bei Audio-CD

- Drücken Sie auf der Fernbedienung die Taste **SHUFFLE** um die Zufallswiedergabe zu starten. Im Display erscheint für 2 Sekunden „SHUFFLE“ und die Wiedergabe startet. Zweifaches Drücken der Taste **SHUFFLE** oder Drücken der Taste  hebt die Zufallswiedergabe auf.
- Drücken Sie auf der Fernbedienung die Taste **REPEAT** um die Wiederholfunktion zu aktivieren. Mehrmaliges Drücken schaltet folgende Funktionen:

Wiederholung des aktuellen Titels (Display „REP ONE“)

Wiederholung aller Titel (Display „REP ALL“)

Ausschalten der Wiederholfunktion (Display „OFF“)

Mit der Taste  starten Sie die Wiedergabe.

Das Drücken der Taste  schaltet die Wiederholfunktion aus.

Vorgehensweise bei Audiodateien

- Drücken Sie auf der Fernbedienung die Taste **SHUFFLE** um die Zufallswiedergabe zu starten. Im Display erscheint für 2 Sekunden „SHUFFLE“ und die Wiedergabe startet. Zweifaches Drücken der Taste **SHUFFLE** oder Drücken der Taste  hebt die Zufallswiedergabe auf.
- Drücken Sie auf der Fernbedienung die Taste **REPEAT** um die Wiederholfunktion zu aktivieren. Mehrmaliges Drücken schaltet folgende Funktionen:

Wiederholung des aktuellen Titels (Display „REP ONE“)

Wiederholung des aktuellen Ordners (Display „REP FOLD“)

Wiederholung aller Titel (Display „REP ALL“)

Ausschalten der Wiederholfunktion (Display „OFF“)

Mit der Taste  starten Sie die Wiedergabe.

Das Drücken der Taste  schaltet die Wiederholfunktion aus.

Verwendung des DAB+ Radios

Drücken Sie die Taste **DAB** auf der Fernbedienung oder die Taste  am Hauptgerät, bis im Display „DAB“ erscheint.

Einstellen der DAB+ Sender

Bei Inbetriebnahme des Gerätes wurde bereits ein Sendersuchlauf durchgeführt. Die dabei gefundenen Sender werden alphabetisch in der Stationsliste gespeichert.

Erneutes Starten des automatischen Sendersuchlaufs

- Drücken Sie die Taste **MENU** um das DAB Menü aufzurufen.
Im Display steht „FULL Scan“. Starten Sie den Suchlauf mit der Taste **Enter**.
- Während des Suchlaufs zeigt das Display die der Zahl bisher gefundenen Sender an.
- Sollten während des Suchlaufs keine Stationen gefunden werden, so steht für ca. 2 Sekunden „NO DAB“ im Display und wechselt danach auf die Anzeige „FULL SCAN“.
Bitte überprüfen Sie dann den korrekten Anschluss der Antenne oder versuchen Sie einen anderen Standort für das Gerät zu finden, um einen besseren Empfang zu erreichen.

Manuelles Einstellen von Ensembles

- Drücken Sie die Taste **MENU** um das DAB Menü aufzurufen.
- Drücken Sie die Taste **TUN+** bis „MANUAL“ im Display erscheint.
- Mit der Taste **Enter** wird die Funktion bestätigt, und es steht der aktuell eingestellte Kanal mit der dazugehörigen Frequenz im Display.
- Drücken Sie die Taste **TUN+** oder **TUN-** um manuell einen anderen Kanal auszuwählen.
- Mit der Taste **Enter** bestätigen Sie die Auswahl. Danach wird der Signalpegel im Display angezeigt, ein weiterer Tastendruck lädt das aktuelle Ensemble.

Anwählen eines DAB+ Senders

Die in der Stationsliste alphabetisch gespeicherten Sender lassen sich wie folgt abrufen:

- Drücken Sie die Taste **TUN+** oder **TUN-** auf der Fernbedienung um rückwärts oder vorwärts in der Stationsliste zu blättern.
- Wenn der gewünschte Sender ausgewählt ist, drücken Sie die Taste **Enter** auf der Fernbedienung oder warten Sie ca. 2 Sekunden um die Wiedergabe zu starten.
Im Display erscheint „LOADING“
- Sollte der Empfangspegel beim ausgewählten Sender für eine störungsfreie Wiedergabe nicht ausreichen, so erscheint im Display „OFF AIR“. Wählen Sie dann bitte einen anderen Sender aus.

Speichern von Stationen im Senderspeicher

Um DAB-Sender zum leichteren Auffinden abzuspeichern, stehen 20 Speicherplätze zur Verfügung. Zur Belegung des Speichers gehen Sie bitte wie folgt vor:

- Wählen Sie einen Sender zur Speicherung aus
- Drücken Sie die Taste **PROG** bis das Display blinkt und einen Speicherplatz anzeigt. Ein leerer Speicherplatz wird mit „EMPTY“, ein belegter Speicherplatz mit der Frequenz angezeigt. Sie können auch einen bereits verwendeten Speicher neu belegen.
- Drücken Sie die Taste **TUN+** oder **TUN-** um einen Speicherplatz auszuwählen.
- Mit der Taste **Enter** bestätigen Sie die Speicherung. Im Display blinkt kurz „STORED“.
- Die Sender können nun mit der Taste **▶▶** oder **◀◀** ausgewählt werden.

Erweiterte DAB+ Information

Bei DAB+ werden neben dem Musiksinal auch Zusatzinformationen übertragen. Diese können wie folgt abgerufen werden.

Drücken Sie auf der Fernbedienung die Taste **[INFO]** um nacheinander folgende Informationen abzurufen:

- **DLS (Dynamic Label Segment):** Programmbegleitende Textinformationen, wie z. B. Interpret, Songtitel, Albumname etc.. Bei Sendern, die DLS nicht unterstützen, wird im Display **“NO DLS”** angezeigt.
- **Signalpegel:** Im Display wird anhand von Symbolen von links nach rechts angezeigt. Je mehr Symbole angezeigt werden, desto besser ist der Empfang.
- **PTY (Programme Type):** Dies bezeichnet die Einteilung der Sender nach Sparten, z.B. Pop, News, Religion, Info, Classics, etc.
- Name des Ensembles, z.B. DR Deutschland
- Anzeige von Kanal und Frequenz des eingestellten Senders
- **ERR XX:** Diese Information zeigt die Fehlerrate des digitalen Empfangs. Diese ist auch vom Signalpegel abhängig und lässt sich auch zur Ausrichtung der Antenne verwenden.
- **XX K BPS:** Anzeige der Datenrate des Senders, z. B. 80 kBit/s. Die Datenrate kann von Sender zu Sender unterschiedlich sein.
- **DABPLUS:** Bezeichnet die Empfangsart „DAB+“.
- Aktuelle Uhrzeit
- Aktuelles Datum

Menüfunktionen DAB+

Die Taste **[MENU]** öffnet ein Menü, in dem sich verschiedene Funktionen für DAB+ einstellen lassen. Mit den Tasten **[TUN+]** oder **[TUN-]** lässt sich durch das Menü scrollen. Folgende Funktionen lassen sich einstellen:

- **FULL SCAN:** Erneuter automatischer Sendersuchlauf. Bestätigen Sie die Funktion mit der Taste **[Enter]**.
- **MANUAL:** Damit lässt sich manuell ein bestimmter Empfangskanal einstellen. Mit der Taste **[Enter]** wird die Funktion bestätigt, und es steht der aktuell eingestellte Kanal mit der dazugehörigen Frequenz im Display.
- Drücken Sie die Taste **[TUN+]** oder **[TUN-]** um manuell einen anderen Kanal auszuwählen.
- Mit der Taste **[Enter]** bestätigen Sie die Auswahl. Danach wird der Signalpegel im Display angezeigt, ein weiterer Tastendruck lädt das aktuelle Ensemble.
- **DRC (Dynamic Range Control):** Sofern vom eingestellten Sender unterstützt lässt sich damit eine Anpassung des Dynamikbereichs vornehmen. Mögliche Einstellungen sind **“OFF”**, **“LOW”** und **“HIGH”**. Die Auswahl erfolgt mit den Tasten **[TUN+]** oder **[TUN-]** bestätigt wird die Auswahl mit der Taste **[Enter]**.
- **PRUNE:** Damit werden ungültige Stationen aus der Stationsliste gelöscht. Auswählen mit der Taste **[Enter]**, Y/N mit **[TUN+]** oder **[TUN-]** und mit **[Enter]** bestätigen.
- **SYSTEM:** Nur für den Kundendienst!

Verwendung des UKW Radios

Drücken Sie die Taste **[DAB]** auf der Fernbedienung oder die Taste **[FM]** am Hauptgerät, bis im Display **„FM“** erscheint.

Einstellen eines UKW Senders

- Drücken Sie die Taste **[TUN+]** auf der Fernbedienung um die Empfangsfrequenz zu erhöhen.
- Drücken Sie die Taste **[TUN-]** auf der Fernbedienung um die Empfangsfrequenz zu verringern.
- Wenn Sie die Tasten **[TUN+]** oder **[TUN-]** gedrückt halten, startet ein automatischer Sendersuchlauf, der bei der nächsten gefundenen Station stoppt.
- Drücken Sie die Taste **[Auto Tune]** um den Sendersuchlauf mit automatischer Speicherung der gefundenen Sender zu starten. Es werden maximal 20 Sender in der gefundenen Reihenfolge gespeichert.
- Drücken Sie die Tasten **[▶]** oder **[◀]** auf der Fernbedienung oder am Hauptgerät, um durch die Speicherliste zu blättern. Nicht belegte Speicherplätze werden mit **„EMPTY“** angezeigt.

Verwendung des UKW Radios

Verwendung von Radio Data System (RDS)

RDS ist ein Sendesystem, bei dem UKW-Sender zusammen mit dem eigentlichen Sendesignal weitere nützliche Informationen übertragen. Diese können aus dem normalen Sendesignal extrahiert und für eine Reihe von Zusatzfunktionen genutzt werden.

Wird ein RDS-Signal empfangen, so leuchtet im Display unterhalb der Frequenzanzeige "RDS" auf, und es wird nach einiger Zeit der Sendername, und andere Informationen statt der Frequenz angezeigt.

RDS-Funktionen

Folgende Informationen können durch wiederholtes Drücken der Taste **INFO** abgerufen werden:

- Radiotext – Wird vom Sender kein Radiotext ausgestrahlt, so erscheint "NO TEXT".
- PTY (Program Type) – Wird vom Sender kein PTY-Signal gesendet, so erscheint "NONE".
- Frequenz und Speicherplatz des empfangenen Senders
- Stereo / Mono Anzeige
- Uhrzeit – Wird vom Sender kein Uhrzeitsignal gesendet, so erscheint "00_00_00".
- Datum – Wird vom Sender kein Datumsignal gesendet, so erscheint "00-00-00".

Bei unzureichenden Empfangsbedingungen kann trotz leuchtender "RDS" Anzeige der Empfang der Signale gestört oder nicht möglich sein.

Speichern von Stationen im Senderspeicher

Um UKW-Sender zum leichteren Auffinden abzuspeichern, stehen 20 Speicherplätze zur Verfügung. Zur Belegung des Speichers gehen Sie bitte wie folgt vor:

- Wählen Sie einen Sender zur Speicherung aus
- Drücken Sie die Taste **PROG** bis im Display ein Senderspeicherplatz blinkt. Ein leerer Speicherplatz wird mit „EMPTY“, ein belegter Speicherplatz mit der Frequenz angezeigt. Sie können auch einen bereits verwendeten Speicher neu belegen.
- Drücken Sie die Taste **TUN+** oder **TUN-** um einen Speicherplatz auszuwählen.
- Mit der Taste **Enter** bestätigen Sie die Speicherung. Der Speicherplatz blinkt nicht mehr.
- Die Sender können nun mit der Taste **▶▶** oder **◀◀** ausgewählt werden.

Menüfunktionen UKW

Die Taste **MENU** öffnet ein Menü, in dem sich verschiedene Funktion für UKW einstellen lassen. Mit den Tasten **TUN+** oder **TUN-** lässt sich durch das Menü scrollen und mit der Taste **Enter** den gewünschten Menüpunkt bestätigen. Folgende Funktionen lassen sich einstellen:

- **SCAN SET:** Damit lässt sich einstellen, welche Sender beim Suchlauf bei der automatischen Speicherung berücksichtigt werden. Mögliche Einstellungen sind "ALL" (alle empfangbaren Sender) oder "Strong" (nur die stärksten Sender). Die Auswahl erfolgt mit den Tasten **TUN+** oder **TUN-**, bestätigt wird die Auswahl mit der Taste **Enter**.
- **AUD SET:** Einstellung für „Mono“ oder „Stereo“ Empfang. Die Auswahl erfolgt mit den Tasten **TUN+** oder **TUN-**, bestätigt wird die Auswahl mit der Taste **Enter**.
- **SYSTEM:** Nur für den Kundendienst!

Verwendung von BLUETOOTH

Drücken Sie die Taste  am Hauptgerät, bis im Display „BT“ erscheint. Befindet sich kein gekoppeltes Gerät in der Nähe, zeigt das Display „NO BT“.

Koppeln von BLUETOOTH Geräten





Die BLUETOOTH-Funktion erlaubt die drahtlose Übertragung von Musikdateien (Audio Streaming) an das System. Zur Koppelung von entsprechenden Geräten (z.B. Smartphones) gehen Sie bitte wie folgt vor:

1. Öffnen Sie auf Ihrem BLUETOOTH Gerät die Koppelungsfunktion und suchen Sie nach „UX-C25DAB“.
2. Wählen Sie „UX-C25DAB“ zur Koppelung aus und warten Sie, bis im Display „BT“ erscheint und eine Tonfolge zu hören ist. Die Koppelung ist nun abgeschlossen.
3. Sollte Ihr BLUETOOTH Gerät nach einem 4-stelligen PIN fragen, so geben Sie bitte „0000“ ein.
4. Das BLUETOOTH Gerät ist nun gespeichert und wird zukünftig automatisch gekoppelt.
5. Um ein anderes BLUETOOTH Gerät zu verbinden, wiederholen Sie bitte die Schritte 1 – 3.

Wiedergabe über BLUETOOTH

Um Musik per Audio-Streaming zu übertragen, benutzen Sie auf dem BLUETOOTH Gerät bitte einen Musikplayer Ihrer Wahl.

Folgende Steuerungsmöglichkeiten stehen nun zur Verfügung:

- Drücken Sie die Taste  auf der Fernbedienung oder am Gerät um die Wiedergabe zu pausieren oder fortzusetzen.
- Drücken Sie die Tasten  oder  auf der Fernbedienung oder am Hauptgerät um zum vorherigen oder dem nächsten Titel zu springen.
- Wenn Sie die Taste  auf der Fernbedienung oder  am Hauptgerät für 3 Sekunden gedrückt halten, wird die BLUETOOTH Verbindung getrennt. Im Display blinkt „NO BT“. Zur erneuten Verbindung wechseln Sie kurz auf eine andere Quelle, und dann zurück zu BLUETOOTH.

Wenn die BLUETOOTH Verbindung auf Grund größerer Distanzen getrennt werden sollte, erfolgt eine automatische Verbindung, sobald der Abstand wieder reduziert wird.

Verwendung von Line-In

Abspielen von externen Komponenten

Zur Wiedergabe von Musik können an den Line-In Anschluss externe Geräte, wie z.B. MP3-Player, DVD-Spieler oder Spielekonsolen, angeschlossen werden.

Zur Auswahl dieser Quelle drücken Sie bitte die Taste  auf der Fernbedienung, oder die Taste  am Hauptgerät, bis im Display „LINE IN“ erscheint.

Störungsbehebung

Bitte überprüfen Sie bei Fehlfunktionen die folgenden Punkte:

Kein Ton

- Stecken Sie den Netzstecker ordnungsgemäß ein.
- Stellen Sie die Lautstärke auf den richtigen Pegel.
- Stellen Sie sicher, dass die gewünschte Quelle ausgewählt ist.

Linker und rechter Kanal vertauscht

- Überprüfen Sie die Verbindung der Lautsprecher und ihre Standorte.

Das System reagiert nicht auf Tastendruck

- Ziehen Sie das Netzkabel ab und schließen Sie es wieder an.

Probleme beim Radioempfang

- Richten Sie die Antenne neu aus.
- Suchen Sie einen geeigneteren Standort.
- Verwenden Sie möglichst eine Außenantenne.
- Andere Elektrogeräte stören den Empfang.

CD-Spieler – Anzeige „NO DISC“

- Legen Sie die CD mit der beschrifteten Seite nach oben ein.
- Reinigen Sie die CD.
- Benutzen Sie nur konforme CDs.

USB-Betrieb

- „NO USB“ → Schalten Sie das Gerät aus und schließen Sie das USB-Gerät erneut an.
- „NO SONG“ → Bitte stellen Sie sicher, dass das USB-Gerät kompatible Dateien enthält.

Fernbedienung – Keine ordnungsgemäße Funktion

- Wechseln Sie die Batterie.
- Entfernen Sie eventuelle Hindernisse
- Bewegen Sie sich näher zum Hauptgerät und stellen Sie sicher, dass Sie zum Fernbedienungssensor am Gerät zeigen.

Wartung und Pflege

Reinigung des Gehäuses: Benutzen Sie ein mit einem milden Reinigungsmittel leicht angefeuchtetes Tuch. Benutzen Sie keine Reinigungsmittel, die Alkohol, Ammoniak oder Scheuermittel enthalten.

Reinigung der CDs

- Reinigen Sie verschmutzte Discs mit einem speziellen Reinigungstuch. Wischen Sie die Disc geradlinig von der Mitte bis zum Rand hin ab. Wischen Sie nicht mit kreisenden Bewegungen.
- Benutzen Sie keine Lösungsmittel, wie etwa Waschbenzin, Verdünner, handelsübliche Reinigungsmittel oder Anti-Statik-Spray für analoge Schallplatten.

Vorsichtshinweise zur Kondensationsbildung

Kondensation (Tau) kann sich im Innern des Geräts bilden, wenn zwischen der Temperatur des Geräts und der Umgebungstemperatur ein wesentlicher Unterschied besteht. Sollte im Innern des Geräts Kondensation auftreten, ist eine einwandfreie Funktion nicht mehr gewährleistet. In diesem Fall muss einige Stunden gewartet werden; nachdem die Feuchtigkeit getrocknet ist, kann das Gerät wieder verwendet werden.

Besondere Vorsicht ist unter den folgenden Umständen geboten

Wenn das Gerät von einem Ort zu einem anderen bewegt wird, der eine wesentlich höhere oder niedrigere Temperatur aufweist, oder wenn sich die Luftfeuchtigkeit am Aufstellort des Geräts erhöht, usw.

Entsorgung

Entsorgung von gebrauchten elektrischen und elektronischen Geräten und Batterien.



Das Symbol (durchgestrichene Mülltonne) auf dem Produkt oder seiner Verpackung weist darauf hin, dass dieses Produkt nicht als normaler Haushaltsabfall behandelt werden darf, sondern an einer Annahmestelle für das Recycling von elektrischen und elektronischen Geräten und Batterien abgegeben werden muss. Durch Ihren Beitrag zur korrekten Entsorgung dieses Produktes schützen Sie die Umwelt und die Gesundheit Ihrer Mitmenschen. Unsachgemäße oder falsche Entsorgung gefährden Umwelt und Gesundheit. Weitere Informationen über das Recycling dieses Produktes erhalten Sie von Ihrer Gemeinde oder den kommunalen Entsorgungsbetrieben. Achtung: Das Zeichen „**Pb**“ unter dem Symbol für Batterien zeigt an, dass diese Batterie Blei enthält.

Die Bluetooth® Wortmarke und Logos sind eingetragene Marken von Bluetooth SIG Inc. und jegliche Verwendung dieser Marken durch die Guangzhou Changjia Electronics Co, Ltd. erfolgt unter Lizenz. Andere Marken und Handelsnamen sind die ihrer jeweiligen Eigentümer.

Technische Daten UX-C25DAB

Spannungsversorgung	Wechselspannung 100 – 240 V 50/60 Hz
Aufnahmeleistung	15 Watt
Aufnahmeleistung im Standby-Modus	≤ 0,5 Watt
CD-Betrieb	
Signal-Rauschabstand (A-Filter)	≥ 65 dB
Dynamikumfang	≥ 60 dB
Tuner UKW/DAB+	
UKW-Abstimmbereich DAB-Abstimmbereich BAND III	87,50 MHz – 108,00 MHz 174,928 MHz - 239,200 MHz
BLUETOOTH	
BLUETOOTH Version	V4.2+EDR
Leistungsklasse	Klasse 2
Sendeleistung	max. 6dBm
Reichweite	Ca. 10 Meter (kann je nach Umgebung abweichen)
Frequenzband	2,402 GHz – 2,480 GHz
BLUETOOTH Profile	A2DP (Advanced Audio Distribution Profile, AV-RCP (Audio/Video Remote Control Profile)
USB Geräte	Abspielbare Dateien: MP3 Kompatibel mit USB2.0 Full-Speed Kompatibel mit FAT16, FAT32 Maximal 500 mA Bitraten: 32 kBit/s bis 320 kBit/s
Line-In	3,5 mm Klinkenbuchse
Verstärkerteil	
Ausgangsleistung	2 x 7 Watt / 6 Ohm
Bandbreite	30Hz – 20kHz (± 3dB)
Maße und Gewichte	
Haupteinheit	(B x H x T) 180 x 120 x 250 mm / 1,6 kg
Lautsprecher	(B x H x T) 128 x 227 x 127 mm / 0,9 kg je Stück
Temperaturbereich	0°C bis 40°C

Garantie

Sehr geehrter Kunde,

wir danken Ihnen für den Kauf dieses JVC-Produkts. Sollte dieses Produkt unter normalen Betriebsbedingungen Material- oder Verarbeitungsmängel aufweisen, werden wir diese in Übereinstimmung mit den nachfolgenden Garantiebestimmungen kostenlos beseitigen, bzw. das Gerät umtauschen.

Bitte bewahren Sie diese Garantiekarte sorgfältig auf.

JVC gewährt auf dieses Gerät eine Garantie von zwei Jahren ab Kaufdatum laut Rechnung oder Kaufbeleg des JVC-Händlers. Diese Garantie erstreckt sich auf Material- und Verarbeitungs-Mängel. Wir behalten uns das Recht vor, das Produkt umzutauschen, falls eine wirtschaftliche Instandsetzung nicht mehr möglich ist. Kosten für Verpackung und Installation sowie Kosten und Risiken im Zusammenhang mit der eigentlichen Instandsetzung sind nicht in der Garantieleistung enthalten und werden in Rechnung gestellt.

Bedingungen

A. Zur Geltendmachung von Garantieansprüchen sind zusätzlich zur Vorlage dieser Garantiekarte folgende Angaben erforderlich:

- (a) Ihr Name mit vollständiger Anschrift
- (b) Der Kassenbeleg oder die Rechnung eines in einem EU-Staat ansässigen Einzelhändlers, aus der das ursprüngliche Kaufdatum hervorgeht.
- (c) Der vollständige Name und die Anschrift des Einzelhändlers, bei dem das Produkt gekauft wurde.
- (d) Die Seriennummer und die Modellbezeichnung des Produkts.

JVC behält sich das Recht vor, Garantieleistungen abzulehnen, wenn die vorgenannten Informationen fehlen oder wenn seit Ersterwerb Veränderungen am Produkt vorgenommen wurden.

B. Zum Zeitpunkt der Auslieferung an den Handel erfüllt dieses Produkt alle im Bestimmungsland gültigen Normen und Sicherheitsvorschriften. Erforderliche Modifikationen zum Betrieb des Gerätes in Ländern außerhalb des Bestimmungslandes fallen nicht unter die vorgenannten Garantiebestimmungen. Außerdem übernehmen wir keinerlei Haftung für Arbeiten in diesem Zusammenhang oder für Beschädigungen des Produktes, die durch solche Arbeiten entstehen.

Wird das Produkt in einem Land benutzt, für das dieses nicht konzipiert und hergestellt worden ist, dann werden Garantiarbeiten nur dann ausgeführt, wenn die Kosten für Umrüstung des Gerätes auf national gültige Normen und Sicherheitsvorschriften vom Benutzer getragen werden. Unterscheidet sich außerdem das Produkt von den durch den offiziellen Importeur vertriebenen Produkten und sollten für die Reparatur dieses Produktes Ersatzteile nicht verfügbar sein, muß der Benutzer die Kosten für Hin- u. Rücktransport des Gerätes in das Kaufland tragen. Gleiches gilt, wenn im betreffenden Land aus anderen berechtigten Gründen keine Garantieleistungen angeboten werden können.

C. Ausgenommen von den Garantieleistungen sind:

- (a) Veränderungen am Produkt, sowie normale Wartungs und Justage-Arbeiten, einschließlich der in der Bedienungsanleitung erwähnten regelmäßigen Kontrollen.
- (b) Schäden am Produkt, die durch mangelhafte oder nicht fachgerechte Arbeiten entstanden sind, wenn diese Arbeiten von Dritten vorgenommen wurden, die nicht zur Durchführung von Garantieleistungen im Namen des Herstellers ermächtigt sind.
- (c) Schäden durch Nachlässigkeit, Unfälle, Änderungen, unsachgemäße Montage, mangelhafte Verpackung, Fehlbedienung oder Verwendung falscher Ersatzteile bei einer Reparatur.
- (d) Schäden durch Feuer, Wasserschaden, Blitzschlag, Erdbeben, unzureichende Belüftung, höhere Gewalt, Anschluß an falsche Netzspannung oder sonstige von JVC nicht zu verantwortende Ursachen.
- (e) Schäden an Lautsprechern durch den Betrieb an höheren Leistungen als den angegebenen. Schäden an Schallplatten, Tonbändern, Ton- Videokassetten, CD-Kompaktschallplatten und anderen Gegenständen, die nicht Bestandteil des Produkts sind.
- (f) Verbrauchs- oder Verschleißteile, die im Rahmen des normalen Kundendienstes auszutauschen sind, wie z.B.: Tonabnehmersysteme, Nadeln, Antriebsriemen, Tonköpfe, Einschübe, Tonmöbel, Trockenbatterien, wiederaufladbare Akkus, Leistungs-Endröhren u.s.w.
- (g) Alle Produkte, bei denen die Seriennummer(n) ganz oder teilweise entfernt, verändert oder unkenntlich gemacht wurde(n).

Diese Garantie kann von allen Personen beansprucht werden, die das Produkt legal erworben haben.

In der Übereinstimmung mit den vorgenannten Garantiebedingungen, wird das Produkt kostenlos instandgesetzt oder umgetauscht. Dieses Recht beeinträchtigt in keiner Weise sonstige Rechte des Benutzers im Rahmen der gültigen rechtlichen Bestimmungen.

Instandsetzung oder Austausch bewirken keine Verlängerung der Garantiezeit.

Weitergehende Ansprüche sind ausgeschlossen, insbesondere solche auf Wandelung, Minderung oder Schadenersatz.

Kontaktadresse:

JVCKENWOOD DEUTSCHLAND GMBH

Konrad-Adenauer-Allee 1-11, 61118 Bad Vilbel

Tel. 06101-4988 0, www.jvc.de



CD Micro System

UX-C25DAB

OPERATING MANUAL

JVCKENWOOD Corporation

DEUTSCH

ENGLISH

FRANÇAIS

ITALIANO

NEDERLANDS

Before initial operation

Contents

Before switching on the power supply.....	3
Safety instructions	3
Before initial operation.....	6
Connecting	6
Handling CDs	7
Useful information about USB-devices.....	7
Component names and functions.....	8
Basic functions	9
Turning on the system.....	9
Switch off in standby.....	9
Volume control.....	9
Adjusting the sound.....	9
Using CD and USB	9
Preparation.....	9
Playback of CD or audio files (USB, CD).....	10
Selecting a folder (only audio files).....	10
Programming tracks and files.....	11
- Procedure with audio CD.....	11
- Procedure with audio files.....	11
Shuffle play and repeat function	12
- Procedure with audio CD.....	12
- Procedure with audio files.....	12
Use of the DAB+ radio	12
Setting the DAB+ transmitter.....	12
Dialling a DAB+ transmitter.....	13
Saving stations in station memory	13
Expanded DAB+ information	14
DAB+ menu functions.....	14
Use of the FM radio	15
Setting the FM transmitter	15
Saving stations in station memory	15
FM menu functions.....	15
Using BLUETOOTH	16
Pairing BLUETOOTH devices.....	16
Playback via BLUETOOTH	16
Using Line-in	16
Playing an external player.....	16
Troubleshooting.....	17
General Information.....	17
Maintenance and care.....	17
Disposal	18
Technical Data	19
Warranty	20

Before switching on the power supply

IMPORTANT SAFETY INSTRUCTIONS

Attention: Please read through this sheet carefully in order to ensure safe operation of the device.

Read notes carefully!

- Please comply with all safety and operation instructions when you put this product into operation.

Keep these instructions in a safe place!

– Please keep the safety and operating instructions for later reference.

Please comply with all warnings!

– Please comply rigorously with all warnings given on the product and cited in the operating manual.

1. Clean with a dry cloth only!

– Remove the mains plug of this device from the mains socket before you clean the product. Never use fluid cleaning solution or cleaning spray. Use only a damp cloth for cleaning.

2. Accessories

– Only use the accessories specified by the manufacturer.

3. Do not use this device near water

– The device should never be exposed to water drops or water spray - as for instance would be occur near a bath, bathroom sink, kitchen sink, washing machine in a damp cellar or near a swimming pool etc. Never place containers filled with liquid such as, for instance, a vase of flowers, on the device.

4. Ventilation

– The slits and openings in the housing serve to ventilate the device to ensure the reliable operation of the device and to protect the device from overheating and potential spontaneous combustion. Please do not block the ventilation openings. Please install the device according to the manufacturer's instructions. Never block the ventilation openings by placing the device on a bed, sofa, rug or similarly soft underlay. This device should not be installed in a bookshelf or built-in cupboard if sufficient ventilation has been ensured as described in the manufacturer's installation instructions.

5. Power supply

– This device may only be connected to the mains power supply which is specified on the device. If you are unsure which type of power supply is in your home, please contact your specialist supplier or the local energy supply company.

6. Mains cable

– Make sure that the mains cable is not in a position where someone can trip over it nor that it is being bent in the immediate vicinity of a socket including the sockets of extension cords or multiple sockets. Also it should not be crushed in any way when coming out of the device. of the device.

7. Thunderstorms

– Disconnect from the mains supply in the event of thunderstorms or if not used for a longer period.

8. Overload

– Never overload the mains sockets, extension cables or power strips because otherwise there is a risk of fire or electrical shock.

9. Entry of foreign material or liquid

– Take care that foreign material or liquid never enter into the device through the ventilation openings, since otherwise contact with high voltage components or short circuit with a resulting fire or electric shock can occur. Never spill liquid of any kind on this device.

10. Service

– Never attempt to service this device yourself since if covers are opened or removed, live parts may be exposed, touching which can be a source of risk. Please refer all servicing to qualified customer service personnel.

11. Damage which requires repair

– Service and repair work should only be carried out by qualified customer service department. Service/repair is required if the device is damaged (e.g. the mains cable or plug), if liquid had entered the device, if items have penetrated into the device, if the device was exposed to rain or moisture, if it no longer works properly or has fallen down.

12. Spare parts

– If replacement parts are needed, ensure that the customer service technician is using the spare parts which are stipulated by the manufacturer or which have the same properties as the original parts. Replacement parts which are not approved can lead to fire, electrical shock or other accidents.

13. Safety check

– Please ask the customer service technician to carry out a safety check on this device after finishing service or repair work in order to determine if the device is in proper working order.

14. Wall or ceiling mounting

-This device may only be mounted on a wall or ceiling following the manufacturer's recommendations.

15. Heat

– Do not install this device near hot surfaces such as radiators, fan heaters, ovens or other devices (including amplifiers) which can become hot. Never place items with open flames such as candles or lanterns on top of or near the device. The batteries which are installed should not be exposed to great heat such as sunlight or similar.

16. Electricity lines

– An outdoor antenna should not be installed near power lines or other electrical lines or in places where such electrical lines could fall. When installing outdoor antennas, great care should be taken not to unintentionally touch electrical lines because that can be fatal.

To minimise the risk of electrical shock, fire etc.

- Do not remove any screws, covers or housing components.
- In no position does the power switch completely disconnect the power supply.
- To disconnect the device completely from the power supply, please pull the mains plug from the power socket.
- As the mains plug is used as the disconnect device, it shall remain at the power cable and be kept readily accessible.

EU Declaration of Conformity

The JVCKENWOOD Corporation hereby declares that the radio equipment type UX-C25DAB is in compliance with the 2014/53/EU guidelines. The complete text of the EU Declaration of Conformity is available under the following internet address:

<http://www3.jvckenwood.com/ecdoc/>

Manufacturer:

JVCKENWOOD Corporation

3-12. Moriyacho, Kanagawa-ku, Yokohama-shi, Kanagawa 221-0022, JAPAN

Agent (EU):

JVCKENWOOD Deutschland GmbH

Konrad-Adenauer-Allee 1-11, 61118 Bad Vilbel, GERMANY

IMPORTANT FOR LASER PRODUCTS

1. CLASS 1 LASER PRODUCTS
2. CAUTION: Do not open the housing. This device does not contain any parts which can be serviced by the user; only allow qualified specialist personnel to carry out servicing.

Automatic energy saving function

The stereo system is equipped with an automatic energy saving function. This switches to standby mode after 15 minutes under the following conditions:

1. No CD is inserted or the CD player has not been started
2. The USB port is not occupied or the Play function has not been started
3. STOP or PAUSE in CD or USB mode
4. In LINE-IN mode without music playback
5. STOP or PAUSE in LINE-IN mode
6. In BLUETOOTH mode without device connection
7. With BLUETOOTH connection without audio playback

Before initial operation

Unpacking

Carefully unpack the device and take care that all accessories are present:

Operating manual



Remote control



FM/DAB antenna



R03/AAA 1.5 Volt Battery



Notes about reading the manual

Most functions can be controlled using the remote control.

Preparation of the remote control

- Insert the battery into the remote control, taking care that it is in the correct polarity (+ and -).

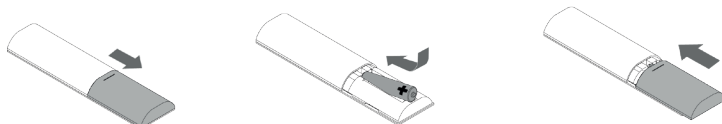

- The battery provided is intended for functional checking and can have a short service life.
- If the operating range of the remote control decreases, replace the old battery with a new one.
- If you expose the remote control sensor to direct sunlight or the light from high frequency fluorescent lamps, this may lead to malfunctions. In such situations, you should set up the system at another place to avoid such malfunctions.

Connecting

- Carefully unpack the device and take care that all accessories are present.
- Connect the left and right speaker with the relevant (Speaker Out) port on the side of the device.
- Connect the mains plug firmly to an AC outlet. As the mains plug is used as the disconnect device, the AC outlet shall be kept readily accessible.

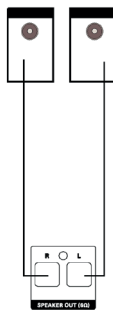

DAB+ / FM antenna port

1. Connect the cable to the [AERIAL] jack.
2. Find a place where the best reception is achieved.
3. Fix the antenna in position.

- The antenna provided with the system is a simple dipole antenna. The use of a (commercially available) outdoor antenna is recommended for stable signal reception.
To connect an outdoor antenna, first take off the indoor antenna.
- FM/DAB+ reception cannot be guaranteed when receiving radio transmissions from the cable network.

First use

When you use the device for the first time, an automatic DAB+ station scan is started. Please wait until this procedure has completely finished. For further information on this, please refer to the "Using the DAB+ radio" section.

Handling CDs

Precautions when handling

Hold the CD in such a way that you are not touching the signal surface. (The side without printing is the playing side)

Precautions regarding CDs

Only use CDs with the  mark. Among other issues, a CD without this mark cannot be correctly played back.

Useful information about USB-devices

Notes on using a USB device

This device is able to play back audio files saved on a flash memory or digital audio player if this device has a USB port (these devices are referred to as USB devices in this document).

The following restrictions apply to the USB devices which can be used:

Usable USB devices

- USB devices which belong to the USB mass storage class.
- USB devices which have a maximal power consumption of max. 500mA.
- USB mass storage class : USB devices which the PC recognises as external memory without the need for a special drive or special application software.
- Please consult your dealer if you are not sure if your USB device complies with the USB mass storage class specifications.
- Use of a USB device which is not supported can lead to faulty playback or display of the audio file.

Even if you use a USB device which complies with the above named specifications, depending on the type or condition of the USB device, audio file may not play back properly among other issues.

Components and functions

Control elements

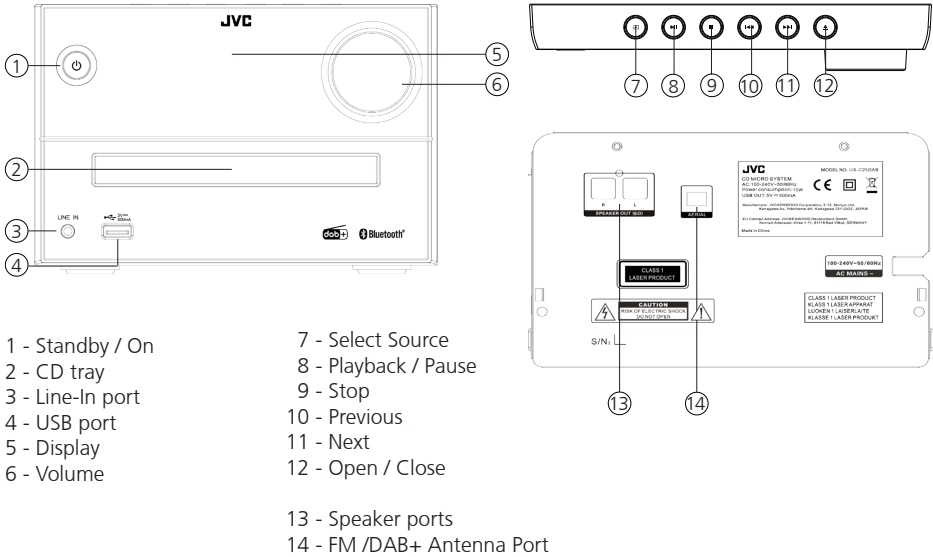

- 1 - Standby / On
- 2 - CD tray
- 3 - Line-In port
- 4 - USB port
- 5 - Display
- 6 - Volume
- 7 - Select Source
- 8 - Playback / Pause
- 9 - Stop
- 10 - Previous
- 11 - Next
- 12 - Open / Close
- 13 - Speaker ports
- 14 - FM /DAB+ Antenna Port

Remote control

- 1 - Standby / On
- 2 - CD
- 3 - BLUETOOTH
- 4 - DAB+ / FM
- 5 - Memory / Programm
- 6 - Fast Rewind / Previous
- 7 - Enter / Playback / Pause
- 8 - Search Back / Skip Back 10 Tracks
- 9 - Search Forward / Skip Forward 10 Tracks
- 10 - Select Folder Back
- 11 - Select Folder Forward
- 12 - Lower Volume
- 13 - Equalizer
- 14 - Open / Close
- 15 - Select Source
- 16 - Auto-Tune / Stop
- 17 -Fast Forward / Next
- 18 - Repeat / Menu
- 19 - Shuffle play / Information
- 20 - Increase Volume
- 21 - Muting

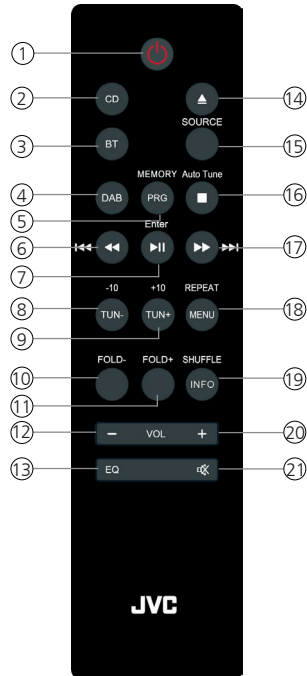

Basic functions

Turning on the system: Press the button  on the remote control or on the main device. "HELLO" appears in the display.

Switch off in standby: Press the button  on the remote control or on the main device. "GOOD BYE" appears in the display and the device switches in standby mode.

Volume control

On the remote control: Press the VOL+ button to raise the volume or press the VOL- button to lower it.

On the main device: Turn the volume control to raise or lower volume.

At minimal volume, "VOL MIN" will be briefly shown in the display and at maximal volume, "VOL MAX" will be displayed.

Temporary turning off volume: Press the button  on the remote control for this. "MUTE" flashes on the display. When the button is pressed again, the original volumes will be reinstated.



Equalizer

On the remote control: Press the  button to retrieve settings one after the other:
JAZZ -> CLASSIC -> ROCK -> POP -> FLAT



Using CD and USB

Preparation

Insert a CD

1. Press the  button on the main device or on the remote control to open the CD compartment
2. Lay a CD in the CD compartment with the printed side facing upwards
3. Press the  button on the main device or on the remote control to close the CD compartment

To remove a CD

1. Press the  button on the main device or on the remote control to open the CD compartment
2. Carefully remove the CD from the CD compartment
3. Press the  button on the main device or on the remote control to close the CD compartment

Connection of USB devices



1. Press the  button to select standby mode.
2. Connect the USB device to the USB port on the front side.



Removal of the USB device

1. Press the  button to select standby mode.
2. Remove the USB device from the USB port.

- Always wait until the device has completely read the CD/USB device before continuing.
- If no CD has been laid in the CD compartment, "NO DISC" will be displayed.
- If there is no playable audio file in the USB device, "NO SONG" will be displayed.
- The reading time can exceed 10 seconds with audio files if there is a great quantity of music on a CD or USB device.

Playback of CD or audio files (USB, CD)

On the remote control: With the  button, select the source and press the  button to begin playback.

On the main device: Using the  button, select the desired source and press the  button to begin playback

In USB devices or CDs which contain audio files (e.g. MP3), the number of folders present and the files will be displayed as follows:

FXX XXX

Here the number behind "F" stands for the number of folders and the second block of numbers for the total number of files.

For audio CDs, the information about the number of tracks and total play time will be displayed as follows:



XX XX:XX

Here the first block of numbers stands for the number of tracks and the second for the total play time of the CD.

Basic Operating Functions



Stopping Playback: Press the  button on the main device or on the remote control to stop playback.

Interrupting Playback: Press the  button on the main device or on the remote control to interrupt playback. The display flashes during this. If you press the button one more time the playback continues.

Searching for a specific passages during playback: Keep the  or  button on the main device or the remote control pressed down for longer than 2 seconds to activate fast rewind or fast forward. As soon as the desired place is reached, release the relevant button again.

Selecting a specific track: Press the  or  button on the main device or on the remote control in playback, pause or stop mode.

Jump by 10 tracks: Press the  or  button on the remote control in playback, pause or stop mode.

Selecting a specific folder (only with audio files): Press the  or  button on the remote control to select a folder.

Programming tracks and files

Using the remote control, you can programme tracks from an audio CD or files to play in the order you desire. The following number of spaces in memory is available to you for this:

Audio-CD: 20 memory spaces Files: 99 memory spaces

Procedure with audio CD

1. The "CD" source must be in Stop mode, otherwise "STOP FIRST" will show in the display.
2. Press the **PRG** button to start the programming mode.
3. The display will now show "01 PR01" where "01" will be flashing. The first block of numbers shows the current track, the second block of numbers shows the current storage space.
4. Using only the **▶▶** or **◀◀** button, select the track which you want to drop into the current storage space.
5. Press the **PRG** button to confirm the operation.
6. Afterwards the next storage space will be displayed. Repeat steps 4 and 5 until your selection is completed or the complete number of memory spaces in occupied. In this case, "Full" will be displayed.
7. With the **⏮** button, you can start playback of the programmed tracks. During playback the number of the track and that of the programme space will be alternately displayed.
8. Pressing the **⏹** button twice deletes the programming.

Procedure with audio files

1. The "USB" source must be in Stop mode, otherwise "STOP FIRST" will show in the display.
2. Press the **PRG** button to start the programming mode.
3. The display will now show "01 PR01" where "01" will be flashing. The first block of numbers shows the current track, the second block of numbers shows the current storage space.
4. Using the **Fold+** or **Fold-** button, select a folder or retain the current folder. When a folder has been selected, the display changes to "FXX XXX". Here, "FXX" stands for the current folder and "XXX" for the current track.
5. Using only the **▶▶** or **◀◀** button, select the track which you want to drop into the current storage space.
6. Press the **PRG** button to confirm the operation.
7. Afterwards the next storage space will be displayed. Repeat steps 4 and 6 until your selection is completed or the complete number of memory spaces in occupied. In this case, "Full" will be displayed.
8. With the **⏮** button, you can start playback of the programmed tracks.
9. Pressing the **⏹** button twice deletes the programming.

- If the **⏹** button is pressed during playback the process is interrupted. Turning off the device deletes any programme which is present.

Shuffle play and repeat function

Procedure with audio CD

- Press the **SHUFFLE** button on the remote control to start shuffle play. "SHUFFLE" will appear in the display for 2 seconds and playback will start. Pressing the **SHUFFLE** button twice or pressing the **STOP** button cancels random play.
- Press the **REPEAT** button on the remote control to activate the repeat function. Pressing several times switches the following functions:

Repeat current track (Display "REP ONE")

Repeat all tracks (Display "REP ALL")

Switch off repeat function (Display "OFF")

Start playback with the **PLAY** button.

Pressing the **STOP** button switches off the repeat function.

Procedure with audio files

- Press the **SHUFFLE** button on the remote control to start shuffle play. "SHUFFLE" will appear in the display for 2 seconds and playback will start. Pressing the **SHUFFLE** button twice or pressing the **STOP** button cancels random play.
- Press the **REPEAT** button on the remote control to activate the repeat function. Pressing several times switches the following functions:

Repeat current track (Display "REP ONE")

Repeat current folder (Display "REP FOLD")

Repeat all tracks (Display "REP ALL")

Switch off repeat function (Display "OFF")

Start playback with the **PLAY** button.

Pressing the **STOP** button switches off the repeat function.

Use of the DAB+ stations

Press the **DAB** button on the remote control or the **DAB** button on the main device until "DAB" appears on the display.

Setting the DAB+ stations

A station scan has already been carried out as part of the device's startup procedure. The stations found in the process are saved alphabetically in the stations list.

Starting the automatic station search again

- Press the **MENU** button to retrieve the DAB menu.
"FULL SCAN" will show on the display. Start the search with the **Enter** button.
- During the search the display will show the number of stations found so far.
- If no stations are found during the search, then "NO DAB" will be displayed for approx. 2 seconds and then change to the display "FULL SCAN".
Please then check that the antenna is connected correctly or try to find a different position- for the device to achieve a better reception.

Manual tuning of ensembles

- Press the **MENU** button to retrieve the DAB menu.
- Press the **TUN+** button until "MANUAL" shows in the display.
- Using the **Enter** button, the function is confirmed and the display will show the station which is currently set with the corresponding frequency.
- Press the **TUN+** or **TUN-** buttons to manually select another channel.
- Confirm selection using the **Enter** button. Then the signal level will be shown in the display, another press of the button will load the current ensemble.

Selecting a DAB+ station

The stations saved alphabetically in the stations list can be retrieved as follows:

- Press the **TUN+** or **TUN-** buttons on the remote control to scroll backwards or forwards in the stations list.
- When you have selected the desired station, press the **Enter** button on the remote control or wait 2 seconds for the playback to start. "LOADING" appears in the display.
- If the reception level for the selected station is not sufficient for trouble-free playback, then "OFF AIR" will appear in the display. Please then select a different station.

Saving stations in station memory

There are 20 memory spaces available to make it easier to find DAB stations. To assign the memory, proceed as follows:

- Select a station to be saved
- Press the **PRG** button until the display flashes and shows a memory space. An empty memory space is indicated by "EMPTY", an assigned space is shown with its frequency. You can also re-assign a memory space which is already in use.
- Press the **TUN+** or **TUN-** buttons to select a memory space.
- Confirm save using the **Enter** button. "STORED" flashes briefly on the display.
- The stations can now be selected with the **▶▶** or **◀◀** buttons.

Expanded DAB+ information

With DAB+, supplemental information is transmitted in addition to the music signal. This can be retrieved as follows.

Press the **INFO** button on the remote control to retrieve successively the following information:

- **DLS (Dynamic Label Segment):** Text information accompanying the programme, such as performer, song title, album name etc. "NO DLS" is shown for stations which do not support DLS.
- **Signal level:** This is shown from left to right in the display using symbols. The more symbols that are shown, the better is the reception.
- **PTY (Programme Type):** This indicated the classification of stations according to categories, e.g. Pop, News, Religion, Info, Classics, etc.
- Ensemble name, e.g. DR Deutschland
- Display of channel and frequency of the station assigned
- **ERR XX:** This information shows the error rate of the digital reception. This is also dependent on the signal level and can also be used for orienting the antenna.
- **XX K BPS:** Display of station data rate, e.g. 80 kBit/s. The data rate can differ from station to station.
- **DABPLUS:** Indicates the "DAB+" receiving mode.
- Current time
- Current date

DAB+ menu functions

The **MENU** button opens a menu in which different DAB+ functions can be set. You can scroll through the menu using the **TUN+** or **TUN-** buttons. The following functions can be set:

- **FULL SCAN:** Repeated automatic station scan. Confirm the function using the **Enter** button.
- **MANUAL:** With this you can set a specific receiving channel. Using the **Enter** button, the function is confirmed and the display will show the station which is currently set with the corresponding frequency.
- Press the **TUN+** or **TUN-** buttons to manually select another channel.
- Confirm selection using the **Enter** button. Then the signal level will be shown in the display, another press of the button will load the current ensemble.
- **DRC (Dynamic Range Control):** With this you can adjust the dynamic range, provided that this is supported by the selected station. The available settings are "OFF", "LOW" and "HIGH". The selection is made with the **TUN+** or **TUN-** buttons and confirmed with the **Enter** button.
- **PRUNE:** Invalid stations are deleted from the stations list with this. Select with the **Enter** buttons, Y/N with **TUN+** or **TUN-** and confirm with **Enter**.
- **SYSTEM:** For customer service only!

Use of the FM radio

Press the **DAB** button on the remote control or the **FM** button on the main device until "FM" appears on the display.

Setting a FM station

- Press the **TUN+** button on the remote control to increase the reception frequency.
- Press the **TUN-** button on the remote control to lower the reception frequency.
- If you hold down the **TUN+** or **TUN-** buttons, an automatic station scan starts which stops at the first station which is found.
- Press the **Auto Tune** button to start a station scan with automatic storage of the stations which are found. A maximum of 20 stations will be stored in the order they were found.
- Press the **▶▶** or **◀◀** buttons on the remote control or on the main device to scroll through the memory list. Memory spaces which are unassigned will be indicated with "EMPTY".

Use of Radio Data System (RDS)

RDS is a transmission system whereby FM station transmit other useful information along with the actual transmitter signal. This can be extracted from the normal transmitter signal and used for a range of additional functions.

If an RDS signal is received, then "RDS" appears in the display below the frequency display and after a while the station name is displayed instead of the frequency.

RDS functions

The following information can be retrieved by repeatedly pressing the **INFO** button:

- Radiotext – If the station is not broadcasting any radio text, then "NO TEXT" appears.
- PTY (Program Type) – If the station is not broadcasting any PTY signal, then "NONE" appears.
- Frequency and memory space of the station received
- Stereo / Mono display
- Time – If the station is not broadcasting any time signal, then "00_00_00" appears.
- Date – If the station is not broadcasting any date signal, then "00-00-00" appears.

If there is insufficient reception signal, signal reception can be disturbed or impossible despite showing the "RDS" display.

Saving stations in station memory

There are 20 memory spaces available to make it easier to find FM stations. To assign the memory, proceed as follows:

- Select a station to be saved
- Press the **PRG** button until the display flashes and shows a memory space. An empty memory space is indicated by "EMPTY", an assigned space is shown with its frequency. You can also re-assign a memory space which is already in use.
- Press the **TUN+** or **TUN-** buttons to select a memory space.
- Confirm save using the **Enter** button. "STORED" flashes briefly on the display.
- The stations can now be selected with the **▶▶** or **◀◀** buttons.

FM menu functions

The **MENU** button opens a menu in which different FM functions can be set. The menu can be scrolled through using the **TUN+** or **TUN-** buttons and the desired menu point can be confirmed with the **Enter** button. The following functions can be set:

- **SCAN SET:** With this you can set which station should be considered for automatic storage during the station scan. The settings which are possible are "ALL" (all stations which can be received) or "Strong" (only the strongest stations). The selection is made **TUN+** with the **TUN-** or buttons and confirmed with the **Enter** button.
- **AUD SET:** Setting for "Mono" or "Stereo" reception. The selection is made with the **TUN+** or **TUN-** buttons and confirmed with the **Enter** button.
- **SYSTEM: For customer service only!**

Using BLUETOOTH

Press the **BT** button on the remote control or the **Source** button on the main device until **"BT"** appears on the display. **"NO BT"** appears in the display if there is no paired device in the vicinity.

Pairing of BLUETOOTH devices

The BLUETOOTH function allows wireless transmission of music files (audio streaming) to the system. To couple appropriate devices (e.g. smartphones) please proceed as follows:

1. Open the pairing function on your BLUETOOTH device and look for **"UX-C25DAB"**.
2. Select **"UX-C25DAB"** for pairing and wait until **"BT"** shows on the display and a sequence of tones is heard. Pairing is now complete.
3. If your BLUETOOTH devices asks for a 4 digit PIN then please enter **"0000"**.
4. The BLUETOOTH device is now saved and in future will be automatically paired.
5. To connect to another BLUETOOTH device, please repeat steps 1 - 3.

Playback via BLUETOOTH

To transmit music via audio streaming, use the music player of your choice on the BLUETOOTH device.

The following control options are available to you:

- Press the **⏸** button on the remote control or on the device to pause or continue playback.
- Press the **⏮** or **⏭** button on the remote control or on the main device to jump to the previous or the next track.
- If you hold down the **Enter** button on the remote or **⏻** on the main device for 3 seconds, the BLUETOOTH connection is canceled. **"NO BT"** appears in the display. To renew connection, briefly change to a different source and then back to BLUETOOTH.

If the BLUETOOTH connection should be disconnected because of larger distances, automatic connection takes place once the distance is reduced again.

Using Line-in

Playing external components

External devices such as MP3 players, DVD players or games consoles can be connected to the Line-In port to play music.

To select this source, please press the **Source** button on the remote control or the **⊙** button on the main device until **"LINE IN"** shows in the display.

Troubleshooting

In the event of malfunctions, please check the following points:

No sound

- ➔ Insert the mains plug in properly.
- ➔ Adjust the volume to the correct level.
- ➔ Make sure that the correct source is selected.

Left and right channel mixed up

- ➔ Check the speaker connection and their locations.

The system is not responding to button pressing

- ➔ Remove the mains plug and connect it again.

Problems with radio reception

- ➔ Readjust the antenna.
- ➔ Look for a more suitable location.
- ➔ If possible use an outdoor antenna.
- ➔ Other electrical devices are disturbing the reception.
- ➔ Location not suitable for DAB+ reception.

CD-Player – display “NO DISC”

- ➔ Insert the CD with the labelled side facing up.
- ➔ Clean the CD.
- ➔ Use only compliant CDs.

USB operation

- “NO USB” ➔ Turn the device off and then re-connect the USB device.
- “NO SONG” ➔ Please make sure that the USB device contains compatible files.

Remote control - not working properly

- ➔ Change the battery.
- ➔ Remove any obstructions
- ➔ Move closer to the main device and make sure that you are pointing towards the remote control sensor on the device.

Maintenance and care

Cleaning the housing: Use a cloth which is slightly dampened with a mild cleanser. Do not use any cleanser which contains alcohol, ammonia or abrasives.

Cleaning CDs

- Clean soiled discs with a special cleaning cloth. Wipe the disc in straight lines from the middle to the edge. Do not wipe with a circular motion.
- Do not use any solution, such as white spirit, thinner, commercial detergents or anti-static spray for analogue records.

Precautions regarding condensation formation

Condensation can form inside the device when there is a significant difference between the temperature of the device and the ambient temperature. If condensation should develop in the device interior, proper function can no longer be ensured. In this case, it is imperative to wait for several hours after the dampness has dried before the device can be used again.

Particular care must be taken in the following circumstances

If the device is moved from one location to another location which is significantly hotter or colder or if the humidity has increased in the installation location of the device etc.

Disposal

Disposal of used electrical and electronic devices and batteries.



The (crossed out waste bin) symbol on a product or its packaging indicates that this product may not be treated like normal household waste but rather must be handed in to a collection centre for recycling electric and electronic devices and batteries. Your contribution to the correct disposal of this product helps to protect the environment and the health of your fellow human beings. Improper or incorrect disposal endangers the environment and health. Further information about recycling of this product can be received from your local council or the local waste disposal operators. Attention: The characters **"Pb"** under the symbol for batteries indicate that this battery contains lead.

The Bluetooth® word mark and logo are owned by the Bluetooth SIG, Inc. and any use of such marks by Guangzhou Changjia Electronics Co, Ltd. is under license. Other trademarks and tradenames are the property of their respective owners.

UX-C25DAB technical specifications

Power supply	AC voltage 100 – 240 V 50/60 Hz
Power consumption	15 Watt
Power consumption in standby mode	≤ 0.5 Watt
CD operation	
Signal to Noise Ratio (A-Filter)	≥ 65 dB
Dynamic Range	≥ 60 dB
Tuner FM/DAB+	
DAB Tuning Range BAND III	174.928 MHz – 239.200 MHz
FM Tuning Range	87.50 MHz – 108.00 MHz
BLUETOOTH	
BLUETOOTH Version	V4.2+EDR
Performance Class	Class 2
Transmission Power	max. 6dbm
Range	approx. 10 metres (can vary depending on surroundings)
Frequency range	2.402 GHz – 2.480 GHz
BLUETOOTH Profile	A2DP (Advanced Audio Distribution Profile, AVRCP (Audio/Video Remote Control Profile)
USB devices	Playable files: MP3 Compatible with USB1.1 Full-Speed Compatible with FAT16, FAT32 Maximal 500 mA Bit rates: 32 kBit/s bis 320 kBit/s
Line-In	3.5 mm jack socket
Amplifier part	
Output Power	2 x 7 Watt / 6 Ohm
Bandwidth	30Hz – 20kHz (± 3dB)
Dimensions and Weight	
Main Unit	(W x H x D) 180 x 120 x 250 mm / 1,6 kg
Speakers	(W x H x D) 128 x 227 x 127 mm / 0,9 kg each.
Temperature range	0°C to 40°C

Warranty

Dear Customer,

We would like to thank you for purchasing this JVC product. If this product is found to be defective in material or workmanship under normal operating conditions, in accordance with the provisions of the following warranty, we will rectify these faults free of charge or replace the device.

Please retain this warranty card in a safe place.

JVC grants a two year warranty for this device from the date of purchase according to the invoice or purchase receipt from the JVC dealer.

This warranty covers defects in materials or workmanship. We reserve the right to replace the product if economical repair is no longer possible. Costs for packaging and installation and risks associated with the actual repair are not included in the warranty coverage and will be invoiced.

Conditions

A. In addition to presentation of this warranty card, the following information is required to assert a claim:

- (a) Your name with complete address
- (b) The receipt or invoice of a retailer established in an EU state from which the original purchase date can be inferred.
- (c) The complete name and address of the retailer from whom the product was purchased.
- (d) The serial number and model of the product.

JVC reserves the right to deny warranty coverage if the above-mentioned information is missing or if changes have been made to the product after its initial purchase.

B. At the time of delivery of this product to the retailer, this product complied with all standards and safety regulations which apply in the country of destination. Modifications required to operate this device in countries outside the country of destination do not fall under the above-mentioned warranty provisions. Furthermore, we do not accept liability for work connected with this or for damage to the product which arise due to such work.

If the product is used in a country for which it is not designed and produced, then warranty work will only be carried out if the cost for converting the device to nationally valid standards and safety regulations is carried by the user.

Furthermore, if the product differs from the products distributed by the official importer and if replacement parts are not available for repairing this device, the user must carry the costs for the transport of the device to and from the land of purchase.

The same applies if no warranty coverage can be offered in the country under consideration because of other, justifiable reasons.

C. Exceptions from warranty coverage are:

- (a) Changes to the product as well as normal service and adjustment work, including the regular checks mentioned in the operating manual.
- (b) Damage to the product which have occurred as a result of defective or improper work if this work has been undertaken by third parties who are not authorised to carry out warranty services on behalf of the manufacturer.
- (c) Damage due to negligence, accidents, modifications, incorrect mounting, defective packaging, incorrect operation or use of incorrect replacement parts during a repair.
- (d) Damage due to fire, water damage, lightning, earthquake, insufficient ventilation, force majeure, connection to incorrect voltage or other causes external to JVC.
- (e) Damage to speakers due to operation at higher outputs than those specified. Damage to records, tapes and video cassettes, CD Compact Discs and other articles which are not part of this product.
- (f) Consumables and wear parts which must be replaced in the course of normal customer service, such as: Pickup systems, needles, drive belts, recording heads, slots, consoles, dry-cell batteries, rechargeable batteries, power tubes etc.
- (g) All products on which the serial number(s) has/have been wholly or partially removed, changed or rendered unrecognisable.

This warranty can be invoked by anyone who has legally purchased the product.

In accordance with the above warranty provisions, the product will be either repaired or replaced free of charge. This right in now way restricts the user's other rights within the framework of the applicable legal regulations.

Repair or replacement do not effect any extension on the warranty period.

Any further claims shall be excluded, in particular any claims for order cancellation, price reduction or for compensation for any damage.

Contact address:

JVCKENWOOD U.K. Limited
12 Priestley Way, London, NW2 7BA
Email : Enquiries@uk.jvckenwood.com www.jvc.co.uk

JVC

CD Micro System

UX-C25DAB

MANUEL D'UTILISATION

JVCKENWOOD Corporation

DEUTSCH

ENGLISH

FRANÇAIS

ITALIANO

NEDERLANDS

Avant la mise en service

Contenu

Avant de mettre en marche l'alimentation électrique.....	3
Consignes de sécurité.....	3
Avant la mise en service	6
Brancher	6
Manipulation des CD	7
Ce qu'il faut savoir sur les appareils USB	7
Noms et fonctions des composants	8
Fonctions principales	9
Mise en marche du système.....	9
Arrêt en stand-by.....	9
Potentiomètre de volume sonore	9
Réglage de la sonorité	9
Utilisation d'un CD et de l'USB	9
Préparation	9
Lecture d'un CD ou d'un fichier audio (USB, CD).....	10
Sélectionner un dossier (uniquement fichier audio).....	10
Programmer des morceaux et des fichiers	11
- Procédure avec un CD audio	11
- Procédure pour les fichiers audio.....	11
Lecture aléatoire et fonctions de répétition.....	12
- Procédure avec un CD audio.....	12
- Procédure pour les fichiers audio.....	12
Utilisation de la radio DAB+	12
Réglage des stations DAB+	12
Sélectionner une station DAB+	13
Mémoriser des stations dans la mémoire de stations.....	13
Informations complémentaires sur DAB+.....	14
Fonctions du DAB+.....	14
Utilisation de la radio FM	15
Réglage des stations FM.....	15
Mémoriser des stations dans la mémoire de stations.....	15
Fonctions de la FM.....	15
Utilisation de BLUETOOTH.....	16
Connecter des appareils BLUETOOTH.....	16
Lecture par BLUETOOTH.....	16
Utilisation de Line-In	16
Utiliser un lecteur externe	16
Suppression des dérangements	17
Informations générales	17
Maintenance et entretien	17
Élimination	18
Données techniques	19

Avant de mettre en marche l'alimentation électrique

INSTRUCTIONS IMPORTANTES SUR LA SÉCURITÉ

Attention: Veuillez lire cette page attentivement pour garantir la sécurité de fonctionnement de l'appareil.

Lire les remarques attentivement !

– Suivez les consignes de sécurité et de commande lorsque vous mettez ce produit en service.

Conserver soigneusement les consignes !

– Vous devez conserver les consignes de sécurité et de commande pour pouvoir les consulter ultérieurement.

Prendre en compte tous les avertissements !

– Vous devez suivre strictement à la lettre tous les avertissements indiqués sur le produit et mentionnés dans le mode d'emploi.

1. Nettoyer uniquement avec un chiffon sec !

– Débranchez la fiche de cet appareil de la prise électrique avant de nettoyer ce produit. N'utilisez jamais de produit d'entretien liquide ni en bombe. Utilisez uniquement un chiffon légèrement humide pour le nettoyage.

2. Accessoires

– Utilisez uniquement les accessoires indiqués par le constructeur.

3. N'utilisez pas cet appareil à proximité d'eau

– Ne jamais exposer l'appareil aux gouttes ou aux projections d'eau – comme ceci se produit par exemple à proximité d'une baignoire, d'un lavabo, d'un évier de cuisine, d'un lave-linge, dans une cave humide ou à proximité d'une piscine etc. Sur l'appareil, ne posez aucun récipient rempli de liquide comme p. ex. des vases.

4. Ventilation

– Les fentes et ouvertures dans le boîtier servent à la ventilation de l'appareil pour assurer un fonctionnement fiable de celui-ci et pour protéger l'appareil contre la surchauffe et contre une possible auto-inflammation. N'obstruez pas les ouvertures de ventilation. Installez l'appareil conformément aux indications du constructeur. N'obstruez jamais les ouvertures de ventilation en déposant l'appareil sur un lit, un canapé, un tapis ou une surface molle équivalente. Cet appareil ne doit pas être installé dans une bibliothèque ou une armoire suspendue s'il n'existe pas de ventilation suffisante.

5. Alimentation électrique

– Cet appareil ne peut être branché que sur une tension d'alimentation identique à ce qui est indiqué sur l'appareil. Si vous n'êtes pas certain du type d'alimentation électrique de votre habitation, veuillez vous adresser à votre revendeur ou au fournisseur local d'électricité.

6. Câble d'alimentation

– Faites en sorte qu'il ne soit pas possible de trébucher à cause du câble d'alimentation ni que celui-ci ne soit branché à proximité directe d'une prise électrique, dont aussi des prises supplémentaires. En aucun cas, le câble d'alimentation ne devra être écrasé à la sortie de l'appareil.

7. Orage

– Lors d'un orage et lorsque l'appareil n'est pas utilisé pendant une longue période, il faut le débrancher.

8. Surcharge

– Ne surchargez jamais les prises électriques, la rallonge électrique ou les prises multiples, sinon il existe un risque d'incendie ou d'électrocution.

9. Pénétration de matériel externe et de liquide

– Veillez ce que, jamais, du matériel externe ou du liquide ne pénètre dans cet appareil par les ouvertures de ventilation sinon ceci peut provoquer un contact avec des pièces se trouvant sous haute tension respectivement un court-circuit qui, à son tour, peut causer un incendie ou un choc électrique. Ne versez jamais de liquide de toute sorte sur cet appareil.

10. Entretien

– N'essayez jamais d'effectuer vous-même l'entretien de cet appareil car par les ouvertures ou en enlevant des protections, des pièces sous tension peuvent apparaître et leur contact peut être une source de danger. Laisser réaliser les travaux d'entretien par le personnel qualifié du service après-vente.

11. Dommages nécessitant une réparation

– Les travaux d'entretien et de réparation ne peuvent être effectués que par un service après-vente qualifié. Un entretien/une réparation est nécessaire lorsque l'appareil a été endommagé (p. ex. le câble d'alimentation ou la fiche), lorsque du liquide est entré dans l'appareil, lorsque des objets ont pénétré dans l'appareil, lorsque l'appareil a été exposé à la pluie ou à de l'humidité, lorsqu'il ne fonctionne plus correctement ou lorsqu'il est tombé.

12. Pièces de rechange

– Si des pièces de rechange sont nécessaires, vérifiez que le technicien du service après-vente utilise des pièces de rechange qui sont imposées par le constructeur ou qui présentent les mêmes propriétés que les pièces d'origine. Les pièces de rechange non homologuées peuvent causer un incendie, des chocs électriques ou d'autres accidents.

13. Contrôle de la sécurité

– Après les travaux d'entretien et de réparation sur cet appareil, veuillez demander au technicien du service après-vente d'effectuer un contrôle de sécurité pour constater si l'appareil se trouve en parfait état de marche.

14. Montage mural ou au plafond

– Cet appareil ne peut être installé sur un mur ou au plafond que conformément aux recommandations du constructeur.

15. Chaleur

– N'installez pas l'appareil à proximité de surfaces brûlantes, comme p. ex. des radiateurs, des ventilateurs chauffants, des fours ou d'autres appareils (y compris amplificateurs) qui peuvent devenir brûlants. Ne posez jamais sur ou à côté de l'appareil des objets avec des flammes, comme des bougies ou des lanternes. Les piles électriques ne doivent pas être exposées à une source de chaleur excessive telle que celle des rayons de soleil, d'un feu ou d'autre source de chaleur.

16. Câbles électriques

– Une antenne extérieure ne doit pas être installée à proximité de conduites de courant fort ou d'autres conduites électriques resp. d'endroits où il peut y avoir des conduites électriques de ce type. Lors de l'installation d'une antenne extérieure, il faut veiller avec la plus grande précaution à ne pas toucher par inadvertance des conduites électriques parce que ceci est mortel.

Afin de réduire le risque de choc électrique, d'incendie etc.

- n'enlevez pas les vis, les protections ou l'armoire
- Dans n'importe quelle position, l'interrupteur général ne déconnecte pas l'alimentation générale.
- Débranchez la prise principale pour couper totalement l'alimentation électrique.
- La fiche secteur étant utilisée pour une déconnexion complète du réseau, elle doit être laissée sur le câble d'alimentation et rester accessible à tout moment.

DECLARATION UE DE CONFORMITE

Le soussigné, JVCKENWOOD Corporation, déclare que l'équipement radioélectrique du type UX-C25DAB est conforme à la directive 2014/53/UE.

Le texte complet de la déclaration UE de conformité est disponible à l'adresse internet suivante:

<http://www3.jvckenwood.com/ecdoc/>

Fabricant:

JVCKENWOOD Corporation

3-12. Moriyacho, Kanagawa-ku, Yokohama-shi, Kanagawa 221-0022, JAPAN

Mandataire (UE):

JVCKENWOOD Deutschland GmbH

Konrad-Adenauer-Allee 1-11, 61118 Bad Vilbel, GERMANY

IMPORTANT POUR LES PRODUITS AVEC LASER

1. PRODUIT AVEC LASER DE LA CLASSE 1
2. ATTENTION . Ne pas ouvrir le boîtier de l'appareil. L'appareil ne contient aucune pièce pouvant être entretenue par l'utilisateur ; les travaux d'entretien ne doivent être réalisés que par du personnel professionnel qualifié.

Fonction automatique d'économie d'énergie

Le système stéréo est équipé d'une fonction automatique d'économie d'énergie. Celle-ci commute en mode stand-by dans les conditions suivantes au bout de 15 minutes :

1. Aucun CD n'a été introduit ou le lecteur de CD n'a pas été démarré
2. Le port USB n'est pas occupé ou la fonction de lecture n'a pas été démarrée
3. STOP ou PAUSE en mode CD ou USB
4. En mode LINE-IN sans lecture de musique
5. STOP ou PAUSE en mode LINE-IN
6. En mode BLUETOOTH sans connexion d'appareil
7. Avec connexion BLUETOOTH sans lecture audio

Avant la mise en service

Déballer

Déballer l'appareil avec précaution et veillez à ce que les accessoires soient présents:

Mode d'emploi



Télécommande



Antenne d'intérieur FM/DAB



pile R03 1,5 Volt



Consignes pour lire le manuel

La plupart des fonctions peuvent être pilotées par la télécommande.

Préparation de la télécommande

- Placez la pile dans la télécommande en respectant la bonne polarité (+ et -).

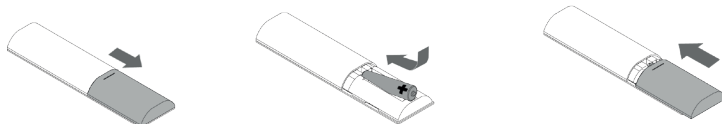

- La pile fournie est dédiée au contrôle du fonctionnement et peut avoir une durée de vie limitée.
- Lorsque la portée de la télécommande baisse, l'ancienne pile doit être remplacée par une neuve.
- Lorsque vous exposez le capteur de la télécommande dans la lumière directe du soleil ou à la lumière de tubes fluorescents à haute fréquence, ceci peut causer un dysfonctionnement. Dans de tels cas, il faut placer le système dans un autre endroit pour éviter le dysfonctionnement.

Brancher

- Déballer l'appareil avec précaution et veillez à ce que tous les accessoires soient présents
- Raccordez les haut-parleurs de droite et de gauche avec les prises correspondantes (**Speaker Out**) sur le côté de l'appareil
- Branchez le bloc-secteur à une prise de courant électrique alternatif. La fiche secteur étant utilisée pour une déconnexion complète du réseau, elle doit être laissée sur le câble d'alimentation et rester accessible à tout moment.

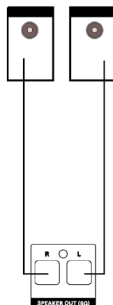

Branchement de l'antenne DAB+ / FM

1. Branchez le câble dans la prise **[AERIAL]**.
2. Recherchez un endroit où vous obtenez la meilleure réception.
3. Fixez l'antenne.

- L'antenne fournie avec le système est une antenne d'intérieur simple. Pour une réception stable du signal, il est recommandé d'utiliser une antenne extérieure (disponible dans le commerce). Pour le branchement d'une antenne extérieure, retirez d'abord l'antenne d'intérieur.

Première utilisation

Lors de la première mise en marche de l'appareil, une recherche automatique de DAB+ est démarrée. Veuillez attendre que cette opération soit complètement terminée. Pour d'autres informations à ce sujet, veuillez vous reporter au paragraphe « Utilisation de la radio DAB+ ».

Manipulation des CD

Consignes de sécurité pour la manipulation

Maintenez le CD de telle manière à ne pas toucher la surface à signaux. (Le côté non imprimé est la face de lecture.)

Consignes de précaution concernant les CD

Utilisez exclusivement des CD avec le marquage . Un CD sans ce marquage peut, entre autres, ne pas être lu correctement.

Ce qu'il faut savoir sur les appareils USB

Consignes sur l'utilisation d'un appareil USB

Cet appareil est en mesure de lire des fichiers audio enregistrés sur une mémoire flash ou un lecteur audio numérique lorsque ces appareils disposent d'un port USB (dans ce document, ces appareils sont appelés des appareils USB).

Concernant les appareils USB, il existe les restrictions suivantes :

Appareil USB utilisables

- Appareils USB qui appartiennent à la classe des mémoires de masse USB.
- Appareils USB dont la puissance absorbée maximum est au plus de 500 mA.
- Classe des mémoires de masse USB : Appareils USB que le PC reconnaît comme mémoire externe sans qu'un pilote spécial ou une application spéciale ne soit nécessaire.
- Veuillez consulter votre revendeur si vous n'êtes pas certain que votre appareil USB réponde aux spécifications de la classe de mémoire de masse USB.
- L'utilisation d'un appareil USB qui n'est pas compatible peut conduire à une lecture ou un affichage erroné du fichier audio.

Même si vous utilisez un appareil USB qui répond aux spécifications mentionnées ci-dessus, des fichiers audio peuvent, entre autres, ne pas être lus correctement selon le type et l'état de l'appareil USB.

Noms et fonctions des composants

Tableau de commande

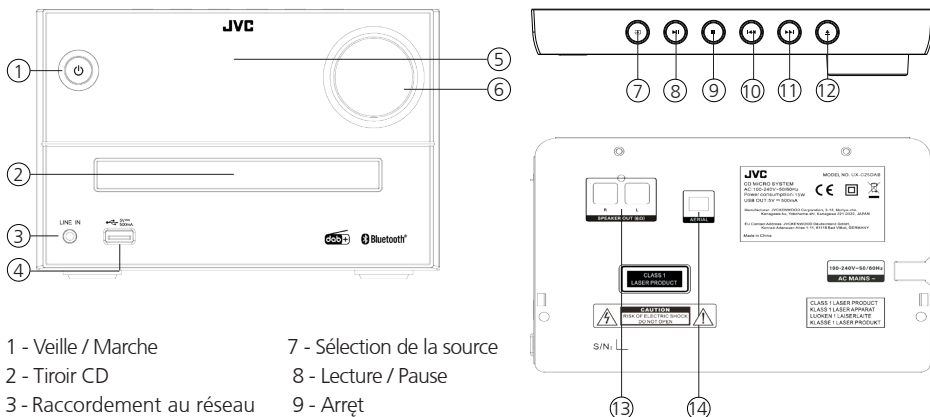

- | | |
|----------------------------|--------------------------------------|
| 1 - Veille / Marche | 7 - Sélection de la source |
| 2 - Tiroir CD | 8 - Lecture / Pause |
| 3 - Raccordement au réseau | 9 - Arrêt |
| 4 - Port USB | 10 - Précédent |
| 5 - Affichage | 11 - Suivant |
| 6 - Volume | 12 - Ouvrir / Fermer |
| | 13 - Raccordements des haut-parleurs |
| | 14 - Connecteur d'antenne FM / DAB+ |

Télécommande

- | | |
|---|--------------------------------------|
| 1 - Stand-by / Marche | 14 - Ouvrir / Fermer |
| 2 - CD | 15 - Sélection de la source |
| 3 - BLUETOOTH | 16 - Auto-Tune / Stop |
| 4 - DAB+ / FM | 17 - Avant rapide / Prochain |
| 5 - Mémoire / Programme | 18 - Répétition / Menu |
| 6 - Retour rapide / Précédent | 19 - Lecture aléatoire / Information |
| 7 - Enter / Lecture / Pause | 20 - Augmenter le niveau sonore |
| 8 - Recherche en arrière / saut de 10 morceaux en arrière | 21 - Muting (silence) |
| 9 - Recherche en avant / saut de 10 morceaux en avant | |
| 10 - Sélection de dossiers en arrière | |
| 11 - Sélection de dossiers en avant | |
| 12 - Baisser le niveau sonore | |
| 13 - Equalizer | |

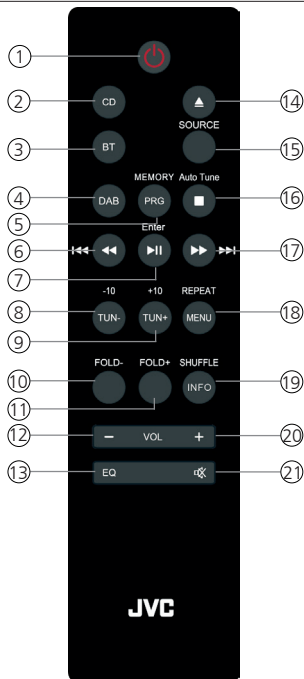

Fonctions principales

Mise en marche du système: Appuyez sur la touche  de la télécommande ou de l'appareil principal. Sur l'écran apparaît "HELLO".

Arrêt en stand-by: Appuyez sur la touche  sur la télécommande ou sur l'appareil principal. Sur l'écran apparaît "GOOD BYE" et l'appareil commute en mode stand-by.

Potentiomètre de volume sonore

Sur la télécommande: Appuyez sur la touche **VOL+** pour augmenter ou appuyez sur la touche **VOL-** pour diminuer le volume sonore.

Sur l'appareil principal: Tournez le potentiomètre Volume pour augmenter ou abaisser le volume sonore. Pour le volume sonore minimum, "VOL MIN" s'affiche un court instant sur l'écran, et pour le volume sonore maximum, c'est "VOL MAX" qui s'affiche.

Coupure momentanée du volume sonore: Pour ce faire, appuyez sur la touche  de la télécommande. Sur l'écran, "MUTE". Lors du prochain appui sur la touche, le volume sonore initial est rétabli.



Equalizer

Sur la télécommande: Appuyez sur la touche  pour effectuer successivement les réglages suivants: JAZZ -> CLASSIC -> ROCK -> POP -> FLAT



Utilisation de l'appareil CD/USB

Préparation

Placer un CD

1. Appuyez sur la touche  de l'appareil principal ou de la télécommande pour ouvrir le compartiment à CD.
2. Posez un CD avec le côté imprimé vers le haut dans le compartiment à CD.
3. Appuyez sur la touche  de l'appareil principal ou de la télécommande pour fermer le compartiment à CD.

Retrait d'un CD

1. Appuyez sur la touche  de l'appareil principal ou de la télécommande pour ouvrir le compartiment à CD.
2. Retirez le CD avec précaution du compartiment à CD.
3. Appuyez sur la touche  de l'appareil principal ou de la télécommande pour fermer le compartiment CD.

Raccordement d'appareils USB



1. Appuyez sur la touche  pour sélectionner le mode stand-by.
2. Branchez l'appareil USB sur le port USB sur la face de l'appareil.

Débrancher l'appareil USB

1. Appuyez sur la touche  pour sélectionner le mode stand-by.
2. Retirez l'appareil USB du port USB.

- Toujours attendre que l'appareil ait lu totalement le CD/l'appareil USB avant de poursuivre.
- Si aucun CD n'est placé dans le compartiment à CD, alors „NO DISC“ s'affiche.
- Si aucun fichier audio lisible n'est présent dans l'appareil USB, alors „NO SONG“ s'affiche.
- Pour les fichiers audio, le temps de début de lecture peut dépasser les 10 secondes lorsqu'il y a de très nombreux morceaux de musique sur un CD ou sur un appareil USB.

Lecture d'un CD ou d'un fichier audio (USB, CD)

Sur la télécommande: Avec la touche  sélectionnez la source et appuyez sur la touche  pour démarrer la lecture.

Sur l'appareil principal: Avec la touche , sélectionnez la source souhaitée et appuyez sur la touche  pour démarrer la lecture

Pour les appareils USB ou les CD qui comportent des fichiers audio (p. ex. MP3), le nombre de dossiers et de fichiers présents est affiché comme suit:

FXX XXX

En sachant que le chiffre derrière « F » signifie le nombre de dossiers et le deuxième bloc de chiffres signifie le nombre total de fichiers.

Pour les CD audio, l'information sur le nombre de morceaux et sur le temps total est affichée comme suit :



XX XX:XX



En sachant que le premier bloc de chiffres signifie le nombre de morceaux et le deuxième, le temps total de lecture du CD.



Fonctions de manipulation de base

Arrêter la lecture: Appuyez sur la touche  de l'appareil principal ou de la télécommande pour arrêter la lecture.

Interruption de la lecture: Appuyez sur la touche  de l'appareil principal ou de la télécommande pour interrompre la lecture. Dans ce cas, l'affichage clignote sur l'écran. Une autre pression sur la touche permet de poursuivre la lecture.

Rechercher un passage particulier pendant la lecture: Maintenez la touche  ou  de l'appareil principal ou de la télécommande appuyée pendant plus de 2 secondes pour activer le retour ou l'avance rapide. Dès que l'endroit souhaité est atteint, relâchez la touche correspondante.

Sélectionnez un morceau particulier: Appuyez sur la touche  ou  de l'appareil principal ou la télécommande en mode lecture, Pause ou Stop.

Saut de 10 morceaux: Appuyez sur la touche  ou  de la télécommande en mode lecture, Pause, Stop.

Sélectionner un dossier particulier (uniquement pour les fichiers audio): Appuyez sur la touche  ou  de la télécommande pour sélectionner un dossier.

Programmer des morceaux et des fichiers

À l'aide de la télécommande, vous pouvez programmer un morceau d'un CD audio ou de fichiers pour les lire dans un ordre que vous souhaitez. Pour ce faire, vous disposez du nombre suivant d'espaces de mémoire:

CD audio: 20 espaces de mémoire

Fichiers : 99 espaces de mémoire

Procédure avec un CD audio:

1. La source „CD“ doit se trouver en mode Stop. Sinon, l'écran affiche „**Stop First**“
2. Appuyez sur la touche **[PRG]** pour démarrer le mode de programmation.
3. L'écran affiche maintenant „**01 PR01**“ en sachant que „**01**“ clignote. Le premier bloc de chiffres indique le morceau actuel, le deuxième bloc de chiffres, l'espace de mémoire actuel.
4. Avec la touche **[▶▶]** ou **[◀◀]** sélectionnez uniquement le titre que vous souhaitez déposer sur l'espace de mémoire actuel.
5. Appuyez sur la touche **[PRG]** pour démarrer l'opération.
6. Ensuite, le prochain espace de mémoire s'affiche. Répétez les points 4 et 5 jusqu'à ce que votre choix soit terminé ou que le nombre d'espaces de mémoire soit totalement occupé. Dans ce dernier cas « **Full** » apparaît sur l'écran.
7. Avec la touche **[⏮]** démarrez la lecture des morceaux programmés. Pendant la lecture, le numéro du morceau et celui de l'espace de mémoire s'affichent par alternance.
8. En appuyant une deuxième fois sur la touche **[⏮]** vous effacez la programmation.

Procédure pour les fichiers audio:

1. La source „CD“ doit se trouver en mode Stop. Sinon, l'écran affiche „**Stop First**“.
 2. Appuyez sur la touche **[PRG]** pour démarrer le mode de programmation.
 3. L'écran affiche maintenant „**01 PR01**“ en sachant que „**01**“ clignote. Le premier bloc de chiffres indique le morceau actuel, le deuxième bloc de chiffres, l'espace de mémoire actuel.
 4. Avec la touche **[Fold+]** ou **[Fold-]** sélectionnez un dossier ou conservez le dossier actuel. En sélectionnant un dossier, l'affichage passe sur "**FXX XXX**". Dans ce cas, "**FXX**" signifie le dossier actuel et "**XXX**" le morceau actuel.
 5. Avec la touche **[▶▶]** ou **[◀◀]** sélectionnez uniquement le titre que vous souhaitez déposer sur l'espace de mémoire actuel.
 6. Appuyez sur la touche **[PRG]** pour démarrer l'opération.
 7. Ensuite, le prochain espace de mémoire s'affiche. Répétez les points 4 et 6 jusqu'à ce que votre choix soit terminé ou que le nombre d'espaces de mémoire soit totalement occupé. Dans ce dernier cas « **Full** » apparaît sur l'écran.
 8. Avec la touche **[⏮]** démarrez la lecture des morceaux programmés.
 9. En appuyant une deuxième fois sur la touche **[⏮]** vous effacez la programmation.
- Si pendant la programmation, la touche **[⏮]** est appuyée, alors l'opération est interrompue. Le fait d'arrêter l'appareil efface le programme actuel.

Lecture aléatoire et fonction de répétition

Procédure avec un CD audio:

- Sur la télécommande, appuyez sur la touche **SHUFFLE** pour démarrer la lecture aléatoire. Sur l'écran apparaît pendant 2 secondes „SHUFFLE“ et la lecture démarre. En appuyant une deuxième fois sur la touche **SHUFFLE** ou en appuyant sur la touche **⏻** la lecture aléatoire s'arrête.
- Sur la télécommande, appuyez sur la touche **REPEAT** pour activer la fonction de répétition. En appuyant plusieurs fois, les fonctions suivantes sont activées :

Répétition du morceau actuel (écran „REP ONE“)

Répétition de tous les morceaux (écran „REP ALL“)

Arrêter la fonction de répétition (écran „OFF“)

Avec la touche **▶** vous démarrez la lecture.

En appuyant sur la touche **⏻** la fonction de répétition est désactivée.

Procédure pour les fichiers audio:

- Sur la télécommande, appuyez sur la touche **SHUFFLE** pour démarrer la lecture aléatoire. Sur l'écran apparaît pendant 2 secondes „SHUFFLE“ et la lecture démarre. En appuyant une deuxième fois sur la touche **SHUFFLE** ou en appuyant sur la touche **⏻** la lecture aléatoire s'arrête.
- Sur la télécommande, appuyez sur la touche **REPEAT** pour activer la fonction de répétition. En appuyant plusieurs fois, les fonctions suivantes sont activées:

Répétition du morceau actuel (écran „REP ONE“)

Répétition du dossier actuel (écran „REP FOLD“)

Répétition de tous les morceaux (écran „REP ALL“)

Arrêter la fonction de répétition (écran „OFF“)

Avec la touche **▶** vous démarrez la lecture.

En appuyant sur la touche **⏻** la fonction de répétition est désactivée.

Utilisation de la radio DAB+

Appuyez sur la touche **[DAB]** de la télécommande ou sur la touche **[⊙]** de l'appareil principal jusqu'à ce que „DAB” apparaisse sur l'écran.

Réglage des stations DAB+

Lors de la mise en service de l'appareil, une recherche de stations a déjà été effectuée. Les stations détectées sont mémorisées dans la liste de stations par ordre alphabétique.

Redémarrage de la recherche automatique de stations:

- Appuyez sur la touche **[MENU]** pour activer le menu DAB.
Sur l'écran apparaît „FULL SCAN”. Démarrez la recherche avec la touche **[Enter]**.
- Pendant la recherche, l'écran affiche le nombre de stations trouvées jusqu'à maintenant.
- Si, pendant la recherche, aucune station n'est trouvée, alors pendant environ 2 secondes s'affiche „NO DAB” sur l'écran qui commute ensuite l'affichage sur „FULL SCAN”.
Veuillez vérifier ensuite si l'antenne est correctement branchée et essayez de trouver un autre endroit pour l'appareil pour obtenir une meilleure réception.

Réglage manuel de l'ensemble:

- Appuyez sur la touche **[MENU]** pour activer le menu DAB.
- Appuyez sur la touche **[TUN+]** jusqu'à ce que „MANUAL” apparaisse sur l'écran.
- La touche **[Enter]** permet de confirmer la fonction et le canal actuellement réglé s'affiche sur l'écran avec la fréquence correspondante.
- Appuyez sur la touche **[TUN+]** ou **[TUN-]** pour sélectionner manuellement un autre canal.
- Avec la touche **[Enter]** vous confirmez votre choix. Ensuite, le niveau du signal s'affiche sur l'écran, une autre pression sur la touche charge l'ensemble actuel.

Sélectionner une station DAB+

Les stations mémorisées par ordre alphabétique dans la liste des stations peuvent être sélectionnées comme suit:

- Appuyez sur la touche **[TUN+]** ou **[TUN-]** de la télécommande pour feuilleter en arrière et en avant dans la liste de stations.
- Lorsque la station souhaitée est sélectionnée, appuyez sur la touche **[Enter]** de la télécommande ou attendez environ 2 secondes pour démarrer l'écoute. Sur l'écran apparaît „LOADING”.
- Si le niveau de réception de la station sélectionnée n'est pas suffisant pour avoir une écoute sans parasite, alors l'écran „OFF AIR” apparaît. Veuillez sélectionner une autre station.

Mémoriser des stations dans la mémoire de stations

Afin de mémoriser des stations DAB pour les retrouver plus facilement, vous disposez de 20 espaces de mémoire. Pour occuper la mémoire, procédez comme suit :

- Sélectionnez une station pour la mémoriser
- Appuyez sur la touche **[PRG]** jusqu'à ce que l'écran clignote et qu'un espace de mémoire s'affiche. Un espace de mémoire libre est indiqué par la mention „EMPTY”, un espace de mémoire occupé s'affiche avec la fréquence. Vous pouvez aussi réoccuper une mémoire déjà utilisée.
- Appuyez sur la touche **[TUN+]** ou **[TUN-]** pour sélectionner un espace de mémoire.
- Avec la touche **[Enter]** vous confirmez la mémorisation. Sur l'écran, „STORED” clignote un court instant
- Les stations peuvent maintenant être sélectionnées avec la touche **[▶▶]** ou **[◀◀]**.

Informations complémentaires sur DAB+

Avec DAB+, non seulement le signal musical est transmis, mais aussi des informations supplémentaires. Celles-ci peuvent être lues comme suit.

Sur la télécommande, appuyez sur la touche **INFO** pour interroger les informations suivantes:

- **DLS (Dynamic Label Segment):** Les informations accompagnant les programmes, comme p. ex. inter prète, titre du morceau, nom de l'album etc.
Pour les stations qui ne sont pas compatibles DLS, „NO DLS” s'affiche sur l'écran.
- **Niveau du signal:** Sur l'écran, des symboles sont affichés de gauche à droite.
Plus il y a de symboles affichés, meilleure est la réception.
- **PTY (Programme Type):** Ceci désigne la division de la station en sections, p. ex. musique pop, informations, religion, musique classique etc.
- Nom de l'ensemble, p. ex. Allemagne
- Affichage du canal et de la fréquence de la station réglée
- **ERR XX:** Cette information indique le taux d'erreurs de la réception numérique Celle-ci dépend aussi du niveau de signal et peut aussi être utilisée pour orienter l'antenne.
- **XX K BPS:** Affichage du débit de la station, p. ex. 80K kBit/s. Le débit de données peut être différent d'émetteur à émetteur.
- **DABPLUS:** Désigne le type de réception „DAB+”.
- Heure actuelle
- Date actuelle

Fonctions du menu DAB+

La touche **MENU** ouvre un menu dans lequel on peut régler différentes fonctions pour DAB+. Avec les touches **TUN+** ou **TUN-** Les fonctions suivantes peuvent être réglées:

- **FULL SCAN:** Nouvelle recherche automatique des stations. Confirmez la fonction avec la touche **Enter**.
- **MANUAL:** Ceci permet de régler manuellement un canal de réception particulier. Confirmez la sélection avec la touche **Enter**.
- Maintenant, avec les touches **TUN+** ou **TUN-** on peut sélectionner un canal qui peut être confirmé avec **Enter**.
- **DRC (Dynamic Range Control):** Si ceci est compatible avec la station, ceci permet d'effectuer un ajustement de la gamme dynamique. Les réglages possibles sont „OFF”, „LOW” et „HIGH”. La sélection se fait avec les touches **TUN+** ou **TUN-** la confirmation de la sélection, avec la touche **Enter**.
- **PRUNE:** Ceci permet d'effacer des stations non valides dans la liste de stations. Sélectionner avec la touche **Enter**, Y/N avec **TUN+** ou **TUN-** et confirmer avec **Enter**.
- **SYSTEM:** Uniquement pour le service après-vente!

Utilisation de la radio FM

Appuyez sur la touche **DAB** de la télécommande ou sur la touche **FM** de l'appareil principal jusqu'à ce que „FM” apparaisse sur l'écran.

Réglage d'une station FM

- Appuyez sur la touche **TUN+** de la télécommande pour augmenter la fréquence de réception.
- Appuyez sur la touche **TUN-** de la télécommande pour diminuer la fréquence de réception.
- Si vous maintenez appuyées les touches **TUN+** ou **TUN-** une recherche automatique de stations démarre, qui s'arrête dès détection d'une prochaine station.
- Appuyez sur la touche **Auto Tune** pour démarrer la recherche de stations avec mémorisation automatique des stations détectées. Il est possible de mémoriser au maximum 20 stations dans l'ordre de détection.
- Appuyez sur les touches **▶▶** ou **◀◀** de la télécommande ou de l'appareil principal pour feuilleter dans la liste de stations. Les espaces de mémoire non occupés s'affichent avec „EMPTY”.

Utilisation de Radio Data System (RDS)

RDS est un système de radio dans lequel les stations FM transmettent des informations utiles avec le signal de radio réel. Ceux-ci peuvent être extraits du signal d'émission normal et utilisés pour un certain nombre de fonctions supplémentaires.

Lorsqu'un signal RDS est reçu, „RDS“ s'allume sur le Display sous l'affichage de la fréquence, et après un certain temps, le nom de la station au lieu de la fréquence est affiché.

RDS-fonctions

Les informations suivantes peuvent être récupérées en appuyant plusieurs fois sur la touche **INFO**

- Radiotext - Si la station ne diffuse pas de radiotext, „NO TEXT“ apparaît.
- PTY (Program Type) - Si aucun signal PTY n'est envoyé par l'émetteur, „NONE“ apparaît.
- Fréquence et mémoire de la station reçue
- Affichage stéréo / mono
- Heure - Si aucun signal d'heure n'est envoyé par l'émetteur, „00_00_00“ apparaît.
- Date - Si aucun signal de date n'est envoyé par l'émetteur, „00-00-00“ apparaît.

En cas de conditions de réception insuffisantes, la réception des signaux peut être perturbée ou impossible malgré l'affichage „RDS“ allumé.

Mémorisation manuelle de stations FM

Afin de mémoriser des stations FM pour les retrouver plus facilement, vous disposez de 20 espaces de mémoire. Pour occuper la mémoire, procédez comme suit :

- Sélectionnez une station pour la mémoriser
- Appuyez sur la touche **PRG** jusqu'à ce que l'écran clignote et qu'un espace de mémoire s'affiche. Un espace de mémoire libre est indiqué par la mention „EMPTY“, un espace de mémoire occupé s'affiche avec la fréquence. Vous pouvez aussi occuper une mémoire déjà utilisée.
- Appuyez sur la touche **TUN+** ou **TUN-** pour sélectionner un espace de mémoire.
- Avec la touche **Enter** vous confirmez la mémorisation. Sur l'écran „STORED“ ne clignote plus
- Les stations peuvent maintenant être sélectionnées avec la touche **▶▶** ou **◀◀**.

Fonctions du menu FM

La touche **MENU** ouvre un menu dans lequel on peut régler différentes fonctions pour FM. Avec les touches **TUN+** ou **TUN-** il est possible de dérouler le menu et avec la touche **Enter** vous confirmez le point de menu souhaité. Les fonctions suivantes peuvent être réglées:

- **SCAN SET:** Ainsi, il est possible de régler quelles stations doivent être prises en compte lors de la recherche pour la mémorisation automatique. Les réglages possibles sont „ALL“ (toutes les stations pouvant être reçues) ou „Strong“ (uniquement les stations les plus puissantes). La sélection se fait avec les touches **TUN+** ou **TUN-**, la confirmation de la sélection, avec la touche **Enter**.
- **AUD SET:** Réglage pour une réception „Mono“ ou „Stereo“. La sélection se fait avec les touches **TUN+** ou **TUN-**, la confirmation de la sélection, avec la touche **Enter**.
- **SYSTEM:** Uniquement pour le service après-vente !

Utilisation de BLUETOOTH

Appuyez sur la touche **[BT]** de la télécommande ou sur la touche **[C]** de l'appareil principal jusqu'à ce que „BT“ clignote sur l'écran. S'il n'y a pas d'appareil couplé à proximité, l'écran affiche „NO BT“.

Connecter des appareils BLUETOOTH

La fonction BLUETOOTH permet d'avoir une transmission sans fil des fichiers de musique (Audio Streaming) sur le système. Pour connecter des appareils correspondants (p. ex. des smartphones), veuillez procéder comme suit:

1. Sur votre appareil BLUETOOTH, ouvrez la fonction de connexion et recherchez „UX-C25DAB“.
2. Sélectionnez „UX-C25DAB“ pour la connexion et attendez que „BT“ apparaisse sur l'écran et qu'une mélodie retentisse. La connexion est maintenant terminée.
3. Si votre appareil BLUETOOTH demande un PIN à 4 chiffres, veuillez rentrer „0000“.
4. L'appareil BLUETOOTH est maintenant mémorisé et, à l'avenir, il pourra être connecté automatiquement.
5. Afin de connecter un autre appareil BLUETOOTH, répétez les points 1 à 3.

Lecture par BLUETOOTH

Pour transmettre par Audio-Streaming, veuillez utiliser le lecteur de musique de votre choix sur l'appareil BLUETOOTH.

Les possibilités suivantes de commande sont disponibles:

- Appuyez sur la touche **[P]** de la télécommande ou de l'appareil pour mettre la lecture sur pause ou pour la poursuivre.
- Appuyez sur les touches **[R]** ou **[L]** de la télécommande ou de l'appareil principal pour sauter un morceau précédent ou suivant.
- Lorsque la touche **[Enter]** de la télécommande ou **[P]** l'appareil principal est maintenue pendant 3 secondes, la connexion BLUETOOTH est coupée. Sur l'écran clignote „NO BT“. Pour une nouvelle connexion, passez sur une autre source et ensuite revenez à BLUETOOTH.

Lorsque la connexion BLUETOOTH doit être coupée en raison de grandes distances, une connexion automatique a lieu dès que la distance s'est à nouveau réduite.

Utilisation de Line-In

Lecture de composants externes

Pour lire de la musique, il est possible de brancher des appareils externes sur le port Line-In, comme p. ex. un lecteur MP3, un lecteur de DVD ou des consoles de jeu.

Pour sélectionner cette source, appuyez sur la touche **[Source]** de la télécommande ou sur la touche **[C]** de l'appareil principal jusqu'à ce que „LINE IN“ apparaisse sur l'écran.

Suppression des dérangements

En cas de dysfonctionnements, veuillez vérifier les points suivants :

Pas de son

- Branchez correctement la prise électrique.
- Réglez le niveau sonore sur le bon niveau.
- Assurez-vous que la source souhaitée est sélectionnée.

Canal de gauche et de droite interverti

- Vérifiez la connexion des haut-parleurs et leurs positions.

Le système ne réagit pas lorsqu'on appuie sur les touches

- Débranchez le câble électrique et rebranchez-le.

Problèmes de réception radio

- Réorientez l'antenne.
- Recherchez un endroit adéquat.
- Utilisez si possible une antenne extérieure.
- D'autres appareils électriques perturbent la réception.

Lecteur de CD – Affichage „NO DISC“

- Placez un CD avec le côté imprimé vers le haut.
- Nettoyez le CD.
- Utilisez uniquement des CD conformes.

Mode USB

- „NO USB“ → Éteignez l'appareil et branchez de nouveau l'appareil USB.
- „NO SONG“ → Veuillez vous assurer que l'appareil USB comporte des fichiers compatibles.

Télécommande – Aucune fonction correcte

- Remplacez la pile.
- Enlevez les éventuels obstacles
- Rapprochez-vous de l'appareil principal et assurez-vous que vous orientez le capteur de la télécommande vers l'appareil.

Maintenance et entretien

Nettoyage du boîtier: Utilisez un chiffon légèrement imbibé d'un produit d'entretien doux. N'utilisez aucun produit d'entretien qui contient de l'alcool, de l'ammoniaque ou des produits abrasifs.

Nettoyage des CD

- Nettoyez les disques sales avec un chiffon de nettoyage spécial. Essayez le disque en ligne droite du centre vers le bord. Ne l'essayez pas en faisant des mouvements circulaires.
- N'utilisez aucun solvant, comme p. ex. de la ligrodne, du diluant, des produits d'entretien courants ou une bombe antistatique pour les disques analogiques.

Consigne de précaution contre la formation de condensation

De la condensation peut se former à l'intérieur de l'appareil lorsque, entre la température intérieure de l'appareil et la température ambiante, il existe une différence importante. S'il devait y avoir de la condensation à l'intérieur de l'appareil, son fonctionnement correct n'est plus garanti. Dans ce cas, il faut attendre quelques heures ; lorsque l'humidité est asséchée, il est possible de réutiliser l'appareil.

Dans les situations suivantes, il faut être particulièrement prudent

Lorsque l'appareil est déplacé d'un lieu à un autre et que celui-ci présente une température particulièrement élevée ou basse ou si l'humidité de l'air du lieu d'installation de l'appareil augmente etc.

Élimination

Élimination des appareils électriques et électroniques ainsi que des piles usagés (cas d'application dans les pays de l'Union Européenne et d'autres pays européens avec un système de récupération séparé pour de tels appareils).



Le symbole (poubelle barrée) sur le produit ou sur son emballage indique que ce produit ne doit pas être traité comme un déchet ménager normal mais qu'il doit être remis à un centre de collecte pour le recyclage d'appareils électriques et électroniques ainsi que des piles. Grâce à votre contribution à une élimination correcte de ce produit, vous protégez l'environnement et la santé de l'humanité. Une élimination erronée et impropre met l'environnement et la santé en danger. Vous trouverez d'autres informations sur le recyclage de ce produit auprès de votre commune ou des entreprises d'élimination communales. Attention : Le symbole „Pb„ sous le symbole des piles indique que cette pile contient du plomb.

La marque verbale et les logos Bluetooth® sont des marques déposées appartenant à Bluetooth SIG Inc., et toute utilisation de ces marques par Guangzhou Changjia Electronics Co, Ltd. est sous licence. D'autres marques et les noms commerciaux sont ceux de leurs propriétaires respectifs.

Données techniques UX-C25DAB

Alimentation électrique	Tension alternative 100 – 240 V 50/60 Hz
Puissance absorbée	15 Watt
Puissance absorbée en mode stand-by	≤ 0,5 Watt
Mode CD	
Rapport signal-bruit (A-Filter)	≥ 65 dB
Gamme dynamique	≥ 60 dB
Tuner UKW/DAB+	
Gamme d'accord FM	87,50 MHz – 108,00 MHz
Gamme d'accord DAB BAND III	174,928 MHz – 239,200 MHz
BLUETOOTH	
Version BLUETOOTH	V4.2+EDR
Classe de puissance	Classe 2
Puissance d'émission	max. 6dbm
Portée	env. 10 mètres (peut varier selon l'environnement)
Bande de fréquence	2,402 GHz – 2,480 GHz
Profils BLUETOOTH	A2DP (Advanced Audio Distribution Profile, AVRCP (Audio/Video Remote Control Profile)
Appareils USB	Fichiers compatibles: MP3 Compatibles avec USB2.0 Full-Speed Compatibles avec FAT16, FAT32 Maximum 500 mA Vitesse de transfert : 32 kBit/s à 320 kBit/s
Line-In	Prise jack 3,5 mm
Partie amplification	
Puissance de sortie	2 x 7 Watt / 6 Ohm
Largeur de bande	30Hz – 20kHz (± 3dB)
Dimensions et poids	
Unité principale	(L x H x P) 180 x 120 x 250 mm / 1,6 kg
Haut-parleurs	(L x H x P) 128 x 227 x 127 mm / 0,9 kg par haut-parleur
Plage de température	0°C à 40°C

Garantie

Cher Utilisateur de Produits JVC,

Nous vous remercions d'avoir choisi ce produit JVC („le Produit“). Si celui-ci, dans de conditions d'utilisation normales, devait s'avérer défectueux, il serait réparé ou remplacé gratuitement, conformément aux conditions de la présente Carte de Garantie.

Conservez précieusement cette Carte de Garantie car elle vous sera indispensable pour toute réclamation.

Le Produit est garanti pour une durée de deux ans à compter de la date de première acquisition auprès d'un détaillant de produits JVC. La Garantie couvre tant les pièces de rechange que la main d'oeuvre et la réparation sera effectuée gratuitement. Nous nous réservons le droit de remplacer le Produit si sa réparation ne s'avère pas possible. Les frais d'emballage, d'installation ainsi que tous autres frais ou risques indirectement liés à la réparation ne sont pas couverts par la garantie et seront à la charge de l'utilisateur.

Conditions

A. Toutes réclamation formulée en vertu de la Garantie doit être accompagnée de la présente Carte de Garantie et des informations et documents suivants:

- (a) Votre identité et adresse complète.
- (b) Le certificat d'achat ou tout autre document établissant la date d'acquisition du Produit auprès d'un détaillant établi dans la EU.
- (c) L'identité et l'adresse complète de ce détaillant.
- (d) Le numéro de série et le nom du modèle du Produit.

Si ces informations ne peuvent être fournies ou si le Produit a été modifié ou altéré de quelque manière que ce soit depuis la date d'acquisition, JVC se réserve le droit de refuser de réparer le Produit aux conditions de la présente Garantie.

B. Le Produit a été construit de manière à se conformer aux normes et exigences de sécurité nationales et locales applicables dans le pays de première mise sur le marché en Europe par le fabricant. Les modifications nécessaires à l'utilisation du Produit à un endroit autre ne sont pas couvertes par la présente Garantie et la responsabilité de JVC ne pourra être engagée pour toute prestation effectuée à cette fin ou tout dommage causé au Produit et résultant de telles prestations. Si le Produit est utilisé dans un pays Européen dans lequel il est soumis à des normes et exigences différentes de celles en vigueur dans le pays Européen de première mise sur le marché par le fabricant, toute prestation en exécution de la présente Garantie sera soumise à la condition que l'utilisateur du Produit prenne à sa charge les frais d'adaptation du Produit aux normes et exigences applicables. En outre, si le Produit est d'un type différent des produits mis sur le marché par l'importateur officiel du pays dans lequel le Produit est présenté pour réparation au titre de la garantie, et que les pièces de rechange appropriées ne sont pas disponibles dans ce pays, ou que la réparation de garantie n'est pas possible dans ce pays pour toute autre raison légitime, les frais relatifs au transport aller retour du Produit pour réparation dans le pays de première acquisition seront à la charge de l'utilisateur.

C. La présente Garantie ne couvre pas:

- (a) Les altérations du Produit, les adaptations et entretiens normaux, y compris les contrôles périodiques tels que mentionnés dans la Manuel joint au Produit;
- (b) Le dommage causé au Produit résultant de réparations inappropriées ou inadéquates effectuées par toute personne n'étant pas habilitée par JVC à exécuter des réparations de garantie pour le compte de cette dernière;
- (c) Le dommage causé au Produit résultant d'une négligence, d'un accident, de modifications, d'une installation ou d'un emballage défectueux, d'une utilisation incorrecte ou de l'utilisation de pièces de rechange inappropriées;
- (d) Le dommage causé au Produit dû au feu, l'immersion dans l'eau, la foudre, un tremblement de terre, une ventilation inadéquate, un cas de force majeure, une utilisation, pour quelque cause que ce soit, avec une tension électrique d'alimentation incorrecte ou toute autre cause hors du contrôle de JVC;
- (e) Les hauts-parleurs endommagés suite à leur utilisation à une puissance supérieure à celle indiquée, et le dommage causé aux disques, bandes cassettes audio, cassettes vidéo, compact disc, ou tout autre bien qui n'est pas le Produit tant que tel, et ce quelle qu'en soit la cause;
- (f) Les biens consommables ou les pièces d'usure devant être remplacées en raison de leur utilisation normale, et notamment les éléments de gramophone remplaçables, les aiguilles phono, les courroies, les têtes de lecture et d'enregistrement, et les tubes finaux;
- (g) Le Produit dont le numéro de série a été partiellement ou intégralement retiré, modifié ou effacé.

La présente Garantie est constituée en faveur de toute personne ayant acquis le Produit de manière légale.

Le Produit sera remplacé ou réparé gratuitement aux conditions exposées ci-dessus. Si l'utilisateur est un non-professionnel ou un consommateur, il bénéficiera en tout état de cause de la garantie légale en cas de défauts ou de vices cachés du Produit.

Adresse:

JVCKENWOOD EUROPE B.V. Succursale France
7 Allée des Barbanniers,
92632 Gennevilliers CEDEX
Tel. 09-69-390-811 www.jvc.fr

JVC

CD Micro System

UX-C25DAB

ISTRUZIONI PER L'USO

JVCKENWOOD Corporation

DEUTSCH

ENGLISH

FRANÇAIS

ITALIANO

NEDERLANDS

Prima della messa in funzione

Indice

Prima di inserire la tensione di alimentazione	3
Norme di sicurezza	3
Prima della messa in funzione	6
Collegamento	6
Uso delle batterie	7
Informazioni utili sui dispositivi USB	7
Nomi e funzioni dei componenti	8
Funzioni base	9
Accensione del sistema	9
Spegnimento in standby	9
Regolatore del volume	9
Regolazione dei toni	9
Uso dei CD e dell'USB	9
Preparazione	9
Riproduzione dei CD o dei file audio (USB, CD)	10
Scelta di una cartella (solo per i file audio)	10
Programmazione dei brani e dei file	11
- Procedimento in caso di CD audio	11
- Procedimento in caso di file audio	11
Riproduzione casuale e funzione di ripetizione	12
- Procedimento in caso di CD audio	12
- Procedimento in caso di file audio	12
Uso della radio DAB+	12
Sintonizzazione delle emittenti DAB+	12
Selezione di un'emittente DAB+	13
Memorizzazione delle stazioni nella memoria delle emittenti	13
Informazioni supplementari in DAB+	14
Funzioni del menu DAB+	14
Uso della radio FM	15
Sintonizzazione delle emittenti FM	15
Memorizzazione delle stazioni nella memoria delle emittenti	15
Funzioni del menu FM	15
Uso di BLUETOOTH	16
Connessione di dispositivi BLUETOOTH	16
Riproduzione tramite BLUETOOTH	16
Uso di Line-In	16
Riproduzione da un riproduttore esterno	16
Eliminazione guasti	17
Informazioni generali	17
Manutenzione e cura	17
Smaltimento	18
Dati tecnici	19

Prima di inserire la tensione di alimentazione

IMPORTANTI ISTRUZIONI DI SICUREZZA

Attenzione: leggere attentamente questa per poter garantire il corretto funzionamento del dispositivo.

Leggere attentamente le indicazioni!

– Seguire tutte le istruzioni di sicurezza e d'uso quando si mette in funzione questo prodotto.

Conservare accuratamente le indicazioni!

– Conservare le istruzioni di sicurezza e d'uso per poterle consultare in seguito.

Si devono osservare tutte le avvertenze!

– Tutte le avvertenze riportate sul prodotto e nelle istruzioni per l'uso si dovrebbero osservare scrupolosamente.

1. Pulire soltanto con un panno asciutto!

– Staccare la spina di questo dispositivo dalla presa di corrente prima di pulire il prodotto. Non utilizzare mai detersivi liquidi né spray. Usare solo un panno inumidito per eseguire la pulizia.

2. Accessori

– Utilizzare soltanto gli accessori indicati dal produttore.

3. Non utilizzare questo dispositivo nelle immediate vicinanze dell'acqua

– Non esporre mai il dispositivo a gocce o spruzzi d'acqua – come avviene ad esempio nei pressi di una vasca da bagno, un lavabo, un lavello, una lavatrice, in uno scantinato umido o nei pressi di una piscina ecc. Non mettere mai sul dispositivo contenitori pieni di liquidi, come ad es. vasi da fiori.

4. Ventilazione

– Le fessure e le aperture praticate sull'alloggiamento servono per ventilare il dispositivo, per garantire un funzionamento affidabile del dispositivo e per proteggere il dispositivo dal surriscaldamento e da possibili autoaccensioni. Non bloccare mai le aperture di ventilazione. Installare il dispositivo seguendo le indicazioni del produttore. Non bloccare mai le aperture di ventilazione appoggiando ad es. il dispositivo sul letto, sul divano, su un tappeto o simili superfici morbide. Non installare questo dispositivo in una libreria o in un mobile da incasso se non si può garantire una ventilazione sufficiente.

5. Tensione di alimentazione

– Questo dispositivo si deve collegare con la tensione di rete indicata sul dispositivo stesso. Se non si è sicuri della tensione di rete disponibile nella propria abitazione, rivolgersi al proprio rivenditore di zona o all'ente locale fornitore dell'energia elettrica.

6. Cavo di alimentazione

– Aver cura che non si possa inciampare su un cavo di alimentazione né si possa scollegare nelle immediate vicinanze di una presa di corrente, neanche di prese supplementari. E neanche si deve schiacciare il cavo di alimentazione nel punto di uscita dal dispositivo.

7. Temporalità

– Staccare il dispositivo dalla tensione di rete in caso di temporalità o se non viene utilizzato a lungo.

8. Sovraccarico

– Non sovraccaricare mai le prese di corrente, le prolunghe o le prese multiple per non provocare incendi o folgorazioni.

9. Penetrazione di materiali esterni e liquidi

– Aver cura che i materiali esterni o i liquidi non penetrino attraverso le aperture di ventilazione nel dispositivo per non provocare contatti con componenti sotto alta tensione o cortocircuiti con eventuale rischio di incendi o pericolo di scosse elettriche. Non versare mai liquidi di qualsiasi genere su questo dispositivo.

10. Manutenzione

– Non tentare mai di eseguire di proprio pugno la manutenzione di questo dispositivo poiché, attraverso le aperture o rimuovendo i ripari si potrebbero mettere a nudo componenti sotto tensione il cui contatto rappresenta una fonte di pericolo. Affidare tutti gli interventi di manutenzione a personale qualificato per la manutenzione.

11. Danni che richiedono una riparazione

– Gli interventi di manutenzione e di riparazione devono essere eseguiti solo da personale autorizzato qualificato per l'assistenza tecnica. La manutenzione/riparazione è necessaria quando il dispositivo è danneggiato (ad es. il cavo di alimentazione o la spina), quando penetrano liquidi nel dispositivo, quando penetrano oggetti nel dispositivo, quando il dispositivo è stato esposto alla pioggia o al bagnato, quando non funziona più correttamente o se è caduto a terra.

12. Ricambi

– Quando occorrono ricambi, accertarsi che l'addetto all'assistenza tecnica utilizzi i ricambi prescritti dal produttore o che questi abbiano le stesse proprietà dei ricambi originali. Eventuali ricambi non ammessi potrebbero provocare incendi, folgorazioni o altri tipi di incidenti.

13. Controllo di sicurezza

– Al termine degli interventi di manutenzione o riparazione su questo dispositivo, chiedere all'addetto all'assistenza tecnica di eseguire un controllo di sicurezza per accertare se il dispositivo si trova in perfette condizioni di esercizio.

14. Montaggio a parete o a soffitto

– Questo dispositivo si può applicare alla parete o al soffitto solo seguendo i suggerimenti del produttore.

15. Calore

– Non installare il dispositivo nei pressi di superfici che scottano, come ad es. radiatori, termoventilatori, stufe o altri apparecchi (ivi compresi gli amplificatori) che potrebbero surriscaldarsi. Non disporre mai sopra o nei pressi del dispositivo oggetti con fiamme libere, come candele o lanterne. Le batterie non devono essere esposte a temperature elevate causate dall'esposizione al sole, al fuoco o simili.

16. Cavi elettrici

– L'antenna esterna non si dovrebbe installare vicino a cavi di potenza o altri cavi elettrici o in altri punti in cui potrebbe cadere su di essi. Nell'installare un'antenna esterna si dovrebbe procedere con la massima cautela affinché non vengano toccati accidentalmente cavi elettrici, con grave pericolo per l'incolumità delle persone.

Per ridurre il rischio di folgorazioni, incendi, ecc.

- Non rimuovere le viti, i ripari o l'alloggiamento
- Il pulsante di accensione non disinserisce la tensione in nessuna posizione. Staccare la spina per disinserire completamente la tensione.
- Poiché la spina di rete viene utilizzata per la completa disconnessione dalla rete, deve essere lasciata sul cavo di rete e rimanere sempre accessibile.

Dichiarazione di conformità UE

Con la presente, JVCKENWOOD Corporation dichiara che l'impianto radio mod. UX-C25DAB è conforme alla direttiva 2014/53/UE. Il testo integrale della dichiarazione di conformità UE è disponibile al seguente indirizzo internet:

<http://www3.jvckenwood.com/ecdoc/>

Produttore:

JVCKENWOOD Corporation

3-12. Moriyacho, Kanagawa-ku, Yokohama-shi, Kanagawa 221-0022, JAPAN

Delegato (UE):

JVCKENWOOD Deutschland GmbH

Konrad-Adenauer-Allee 1-11, 61118 Bad Vilbel, GERMANY

IMPORTANTE PER I PRODOTTI LASER

1. PRODOTTO LASER DELLA CLASSE 1
2. ATTENZIONE: Non aprire l'alloggiamento. Il dispositivo non contiene particolari che si possono sottoporre a manutenzione da parte dell'utente; lasciare eseguire la manutenzione solo da personale qualificato.

Funzione automatica di risparmio energetico

Questo sistema stereo è munito di una funzione automatica di risparmio energetico. Essa commuta in determinate condizioni alla modalità di standby dopo 15 minuti:

1. Nessun CD inserito o CD Player non avviato
2. Porta USB non occupata oppure funzione di riproduzione non avviata
3. STOP o PAUSA in modalità CD o USB
4. Modalità LINE-IN senza riproduzione musicale
5. STOP o PAUSA in modalità LINE-IN
6. Modalità BLUETOOTH senza connessione ad altri dispositivi
7. Connessione BLUETOOTH senza riproduzione audio

Prima della messa in funzione

Disimballaggio

Disimballare il dispositivo con cautela e accertarsi che tutti gli accessori siano presenti:

Istruzioni per l'uso



Telecomando



Antenna a filo FM/DAB



Batteria R03 1,5 Volt



Indicazioni per la lettura del manuale

La maggior parte delle funzioni si può attivare con il telecomando.

Preparazione del telecomando

- Inserire nel telecomando la batteria rispettando la corretta polarità (+ e -).

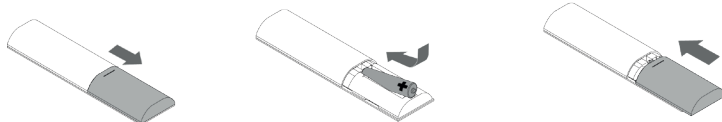

- La batteria in dotazione è prevista per il controllo del funzionamento e può avere una durata utile limitata.
- Quando il raggio d'azione del telecomando si riduce, sostituire la batteria usata con una nuova.
- Se si espone il sensore del telecomando alla luce solare diretta o alla luce di tubi fluorescenti ad alta frequenza, si possono riscontrare malfunzionamenti. In questi casi si dovrebbe disporre il sistema in un altro punto in modo da evitare il malfunzionamento.

Collegamento

- Disimballare il dispositivo con cautela e accertarsi che tutti gli accessori siano presenti
- Collegare l'altoparlante destro e quello sinistro al rispettivo connettore (**Speaker Out**) sul retro del dispositivo
- Collegare la spina a una presa di corrente alternata. Poiché la spina di rete viene utilizzata per la completa disconnessione dalla rete, la presa di corrente alternata deve essere rimanere sempre accessibile.

Collegamento dell'antenna DAB+/FM

1. Collegare il cavo al connettore [AERIAL].
2. Cercare un punto in cui la ricezione sia migliore.
3. Fissare l'antenna.

- L'antenna fornita in dotazione al sistema è una semplice antenna a filo. Per una ricezione più stabile del segnale si consiglia di utilizzare un'antenna esterna (disponibile in commercio). Prima di collegare l'antenna esterna staccare l'antenna da camera.

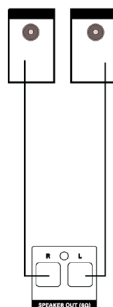

Primo impiego

Alla prima accensione del dispositivo viene avviata la ricerca automatica delle emittenti DAB+. Attendere la fine di questo processo. Per ulteriori informazioni in merito, si rimanda alla sezione "Uso della radio DAB+".

Uso delle CD

Avvertenze di sicurezza sull'uso

Tenere il CD in modo tale da non toccare la superficie con le piste. (Il lato senza scritte è il lato contenente i brani.)

Avvertenze di sicurezza sui CD

Utilizzare esclusivamente CD con il contrassegno . Un CD senza questo contrassegno non si può eventualmente riprodurre correttamente.

Informazioni utili sui dispositivi USB

Avvertenze sull'uso di un dispositivo USB

Questo dispositivo è in grado di riprodurre i file audio memorizzati in una memoria flash o in un player audio digitale se questi dispositivi hanno una porta USB (nel presente manuale questi dispositivi sono chiamati dispositivi USB). Sulla possibilità di utilizzo dei dispositivi USB ci sono le seguenti limitazioni:

Dispositivi USB utilizzabili

- dispositivi USB appartenenti alla classe di memorie di massa USB.
- dispositivi USB con un assorbimento max. di corrente di 500 mA.
- Classe di memoria di massa USB: dispositivi USB riconosciuti dal PC come memoria esterna senza bisogno di driver particolari o di un applicativo particolare.
- Consultare il proprio rivenditore di zona quando non si è sicuri se il proprio dispositivo USB è conforme alle specifiche della classe di memoria di massa USB.
- L'uso di un dispositivo USB non supportato può provocare una riproduzione o visualizzazione errata del file audio.

Anche se si usa un dispositivo USB conforme alle specifiche di cui sopra, può accadere che i file audio non vengano riprodotti correttamente a seconda del tipo o delle condizioni del dispositivo USB.

Rack per componenti e funzioni

Elementi di comando

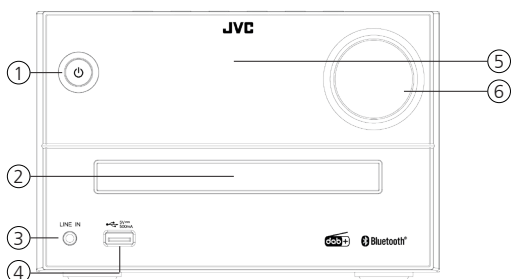

- 1 - Standby / On
- 2 - Cassetto CD
- 3 - Porta Line-In
- 4 - Connettore USB
- 5 - Display
- 6 - Volume
- 7 - Selezione fonte
- 8 - Riproduzione / Pausa
- 9 - Stop
- 10 - Precedente
- 11 - Successivo
- 12 - Apri / Chiudi

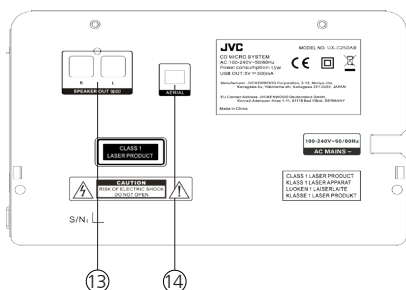
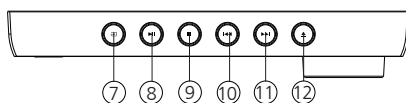

- 13 - Connessioni per altoparlanti
- 14 - Connettore per antenna FM/DAB+

Telecomando

- 1 - Standby / On
- 2 - CD
- 3 - BLUETOOTH
- 4 - DAB+ / FM
- 5 - Memoria / Programma
- 6 - Ritorno veloce / Brano precedente
- 7 - Invio / Riproduzione / Pausa
- 8 - Avanzamento veloce indietro / 10x Salto brano indietro
- 9 - Avanzamento veloce avanti / 10x Salto brano avanti
- 10 - Selezione cartella indietro
- 11 - Selezione cartella avanti
- 12 - Riduzione volume
- 13 - Equalizzatore
- 14 - Apri / Chiudi
- 15 - Selezione fonte
- 16 - Sintonia automatica / Stop
- 17 - Avanzamento veloce / Brano successivo
- 18 - Ripetizione / Menu
- 19 - Riproduzione casuale / Informazioni
- 20 - Aumento volume
- 21 - Muting

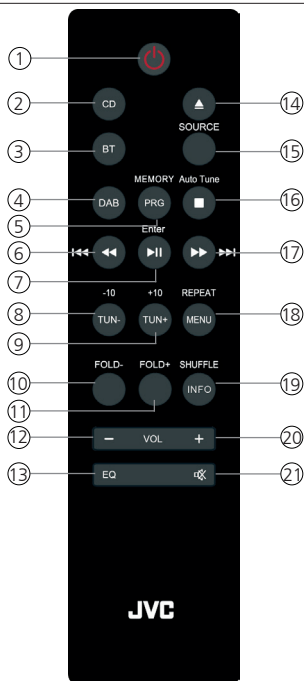

Funzioni base

Accensione del sistema: Premere il tasto  sul telecomando o sul dispositivo principale. Sul display appare "HELLO".

Spegnimento in standby: Premere il tasto  sul telecomando o sul dispositivo principale. Sul display appare "GOOD BYE" e il dispositivo commuta alla modalità standby.

Regolatore del volume

Sul telecomando: Premere i tasti VOL+ per aumentare o VOL- per ridurre il volume.

Sul dispositivo principale: Ruotare il regolatore del volume per aumentare o ridurre il volume. Sul display viene visualizzato brevemente "VOL MIN" per il volume minimo e "VOL MAX" per il volume massimo.

Disinserimento temporaneo del volume: Premere a tale scopo il tasto  sul telecomando. Sul display lampeggia "MUTE". Alla successiva pressione viene ripristinato il volume originale.



Equalizzatore

Sul telecomando: Premere il tasto  per richiamare in successione le seguenti impostazioni: JAZZ -> CLASSIC -> ROCK -> POP -> FLAT



Uso del dispositivo CD/USB

Preparazione

Inserimento di un CD

1. Premere il tasto  sul dispositivo principale o sul telecomando per aprire il vano CD.
2. Inserire nel vano un CD con il lato stampato rivolto verso l'alto.
3. Premere il tasto  sul dispositivo principale o sul telecomando per chiudere il vano CD.

Rimozione di un CD

1. Premere il tasto  sul dispositivo principale o sul telecomando per aprire il vano CD.
2. Rimuovere delicatamente il CD dal vano CD
3. Premere il tasto  sul dispositivo principale o sul telecomando per chiudere il vano CD.

Collegare dispositivi USB



1. Premere il tasto  per selezionare la modalità standby.
2. Collegare il dispositivo USB alla porta USB sul lato frontale.



Rimuovere il dispositivo USB

1. Premere il tasto  per selezionare la modalità standby.
2. Collegare il dispositivo USB alla porta USB sul lato frontale.

- Prima di proseguire si deve sempre attendere che il dispositivo abbia letto completamente il CD/dispositivo USB.
- Se non c'è nessun CD inserito nel vano CD, viene visualizzato „NO DISC“.
- Se dentro il dispositivo USB non c'è nessun file audio riproducibile, viene indicato „NO SONG“.
- Il tempo di lettura dei file audio può superare i 10 secondi se sul CD o sul dispositivo USB ci sono molti brani musicali.

Riproduzione di un CD o di un file audio (USB, CD)

Sul telecomando: Selezionare la fonte con il tasto  e premere il tasto  per avviare la riproduzione.

Sul dispositivo principale: Selezionare la fonte desiderata con il tasto  e premere il tasto  per avviare la riproduzione.

Nei dispositivi USB o nei CD contenenti file audio (ad es. MP3) viene indicato il numero delle cartelle e dei file esistenti come segue:

FXX XXX

Il numero dopo "F" indica il numero di cartelle e il secondo blocco numerico il numero totale dei file.

Nei CD audio, vengono visualizzate informazioni sul numero dei brani e sul tempo di riproduzione totale come segue:



XX XX:XX



Il primo blocco numerico indica il numero dei brani e il secondo il tempo di riproduzione totale del CD.

Funzioni base di comando



Arresto della riproduzione: Premere il tasto  sul dispositivo principale o sul telecomando per arrestare la riproduzione.

Interruzione della riproduzione: Premere il tasto  sul dispositivo principale o sul telecomando per arrestare la riproduzione. Il display lampeggia. Premendo di nuovo il tasto si riprende la riproduzione.

Ricerca di un determinato punto del brano durante la riproduzione: Tenere premuto il tasto  o  sul dispositivo principale o sul telecomando per più di 2 secondi per attivare la ricerca veloce indietro o avanti. Appena si raggiunge il punto desiderato rilasciare il tasto.

Selezione di un determinato brano: Premere il tasto  o  sul dispositivo principale o sul telecomando nella modalità di riproduzione, pausa o arresto.

Salto di 10 brani: Premere il tasto  o  sul telecomando nella modalità di riproduzione, pausa o arresto.

Scelta di una cartella specifica (solo per i file audio): Premere i tasti  o  sul telecomando per selezionare una cartella.

Programmazione dei brani e dei file

Con il telecomando è possibile programmare nell'ordine desiderato i brani di un CD audio o i file. Sono disponibili i seguenti spazi di memoria:

CD audio: 20 spazi di memoria

File : 99 spazi di memoria

Procedimento in caso di CD audio:

1. La fonte „CD” deve essere in modalità di arresto, altrimenti il display mostrerà „Stop First”.
2. Premere il tasto **PRG** per avviare la modalità di programmazione.
3. Sul display viene visualizzato adesso **“01 PR01”**, in cui **“01”** lampeggia. Il primo blocco numerico mostra il brano attuale, il secondo blocco numerico l'attuale spazio di memoria.
4. Selezionare adesso con il tasto **▶▶** o **◀◀** il brano che si desidera archiviare nell'attuale spazio di memoria.
5. Premere il tasto **PRG** per confermare l'operazione.
6. Poi viene visualizzato lo spazio di memoria successivo. Ripetere le fasi 4 e 5 fino al completamento della propria selezione o fino a occupare tutti gli spazi di memoria. In tal caso, sul display viene visualizzato **“Full”**.
7. Con il tasto **Ⓜ** si avvia la riproduzione dei brani programmati. Durante la riproduzione viene indicato alternativamente il numero del brano e quello dello spazio di memoria.
8. Premendo due volte il tasto **Ⓞ** si cancella la programmazione.

Procedimento per i file audio:

1. La fonte „CD” deve essere in modalità di arresto, altrimenti il display mostrerà „Stop First”.
 2. Premere il tasto **PRG** per avviare la modalità di programmazione.
 3. Sul display viene visualizzato adesso **“01 PR01”**, in cui **“01”** lampeggia. Il primo blocco numerico mostra il brano attuale, il secondo blocco numerico l'attuale spazio di memoria.
 4. Selezionare con il tasto **Fold+** o **Fold-** una cartella o mantenere valida la cartella attuale. Quando si seleziona una cartella, la videata del display commuta su **“FXX XXX”**. **“FXX”** indica qui la cartella attuale e **“XXX”** il brano attuale.
 5. Selezionare adesso con il tasto **▶▶** o **◀◀** il brano che si desidera archiviare nell'attuale spazio di memoria.
 6. Premere il tasto **PRG** per confermare l'operazione.
 7. Poi viene visualizzato lo spazio di memoria successivo. Ripetere le fasi 4 e 6 fino al completamento della propria selezione o fino a occupare tutti gli spazi di memoria. In tal caso, sul display viene visualizzato **“Full”**.
 8. Con il tasto **Ⓜ** si avvia la riproduzione dei brani programmati.
 9. Premendo due volte il tasto **Ⓞ** si cancella la programmazione.
- Premendo durante la programmazione il tasto **Ⓞ** si annulla l'operazione.
Spegnendo il dispositivo si cancella il programma esistente.

Riproduzione casuale e funzione di ripetizione

Procedimento in caso di CD audio:

- Premere sul telecomando il tasto **SHUFFLE** per avviare la riproduzione casuale. Sul display appare per 2 secondi **"SHUFFLE"** e si avvia la riproduzione.

Premendo due volte il tasto **SHUFFLE** o premendo il tasto **⏻** si disattiva la riproduzione casuale.

- Premere sul telecomando il tasto **REPEAT** per attivare la funzione di ripetizione. Premendo più volte si attivano le seguenti funzioni:

Ripetizione del brano attuale (display **"REP ONE"**)

Ripetizione di tutti i brani (display **"REP ALL"**)

Disattivazione della funzione di ripetizione (display **"OFF"**)

Con il tasto **▶** si avvia la riproduzione.

Premendo il tasto **⏻** si disattiva la funzione di ripetizione.

Procedimento per i file audio:

- Premere sul telecomando il tasto **SHUFFLE** per avviare la riproduzione casuale. Sul display appare per 2 secondi **"SHUFFLE"** e si avvia la riproduzione.

Premendo due volte il tasto **SHUFFLE** o premendo il tasto **⏻** si disattiva la riproduzione casuale.

- Premere sul telecomando il tasto **REPEAT** per attivare la funzione di ripetizione. Premendo diverse volte si attivano le seguenti funzioni:

Ripetizione del brano attuale (display **"REP ONE"**)

Ripetizione della cartella attuale (display **"REP FOLD"**)

Ripetizione di tutti i brani (display **"REP ALL"**)

Disattivazione della funzione di ripetizione (display **"OFF"**)

Con il tasto **▶** si avvia la riproduzione.

Premendo il tasto **⏻** si disattiva la funzione di ripetizione.

Uso della radio DAB+

Premere il tasto **[DAB]** sul telecomando o il tasto **[Ⓞ]** sul dispositivo principale finché sul display non appare "DAB".

Sintonizzazione delle emittenti DAB+

Alla messa in funzione del dispositivo viene già eseguita la ricerca automatica delle emittenti. Le emittenti trovate vengono memorizzate in ordine alfabetico nell'elenco delle stazioni.

Riavviamento della ricerca automatica delle emittenti:

- Premere il tasto **[MENU]** per richiamare il menu DAB.
Sul display appare "FULL SCAN". Avviare la ricerca con il tasto **[Enter]**.
- Durante la ricerca sul display appare il numero delle emittenti finora trovate.
- Se durante la ricerca automatica non vengono trovate emittenti, sul display viene visualizzato per ca. 2 secondi "NO DAB" e poi appare "FULL SCAN".
In tal caso, controllare se l'antenna è collegata correttamente o provare a mettere il dispositivo in una posizione diversa per avere una ricezione migliore.

Impostazione manuale degli ensemble:

- Premere il tasto **[MENU]** per richiamare il menu DAB.
- Premere il tasto **[TUN+]** finché sul display non appare "MANUAL".
- Con il tasto **[Enter]** si conferma la funzione e sul display appaiono il canale attualmente impostato e la relativa frequenza.
- Premere il tasto **[TUN+]** o **[TUN-]** per selezionare manualmente un altro canale.
- Confermare la selezione con il tasto **[Enter]**. Poi viene visualizzato sul display il livello del segnale e con una ulteriore pressione del tasto si carica l'ensemble attuale.

Selezione di un'emittente DAB+

Le emittenti memorizzate in ordine alfabetico nell'elenco delle stazioni si possono richiamare come segue:

- Premere il tasto **[TUN+]** o **[TUN-]** sul telecomando per sfogliare l'elenco delle stazioni indietro o avanti.
- Quando è selezionata l'emittente desiderata, premere il tasto **[Enter]** sul telecomando o attendere ca. 2 secondi per avviare la riproduzione. Sul display appare "LOADING".
- Se il livello di ricezione dell'emittente selezionata non risulta sufficiente per una riproduzione senza disturbi, sul display appare "OFF AIR". In tal caso, selezionare un'altra emittente.

Memorizzazione delle stazioni nella memoria delle emittenti

Per consentire la memorizzazione delle emittenti DAB per poterle trovare più facilmente, sono disponibili 20 spazi di memoria. Per l'assegnazione della memoria, procedere come segue:

- Selezionare un'emittente da memorizzare
- Premere il tasto **[PRG]** finché il display non lampeggia mostrando uno spazio di memoria. Uno spazio di memoria vuoto viene indicato con "EMPTY", uno spazio occupato mostra la frequenza. Si può assegnare una frequenza a uno spazio di memoria già occupato.
- Premere il tasto **[TUN+]** o **[TUN-]** per selezionare uno spazio di memoria.
- Confermare la memorizzazione con il tasto **[Enter]**. Sul display lampeggia brevemente "STORED".
- Adesso si possono selezionare le emittenti con il tasto **[▶▶]** o **[◀◀]**.

Informazioni supplementari in DAB+

Oltre al segnale musicale, in DAB+ vengono trasmesse anche altre informazioni supplementari. Queste si possono richiamare come segue.

Premere sul telecomando il tasto **INFO** per richiamare in successione le seguenti informazioni:

- **DLS (Dynamic Label Segment):** Informazioni di testo relative al programma, come ad es. interprete, titolo del brano, nome dell'album ecc.
Per le emittenti che non supportano il DLS, sul display viene visualizzato "NO DLS".
- **Livello del segnale:** viene visualizzato sul display da sinistra a destra tramite simboli.
Quanto più numerosi sono i simboli, tanto migliore è la ricezione.
- **PTY (Programme Type):** Indica la suddivisione delle emittenti per tipo, ad es. Pop, News, Religion, Info, Classics, ecc.
- Nome dell'ensemble, ad es. DR Germania
- Indicazione del canale e della frequenza dell'emittente sintonizzata
- **ERR XX:** Questa informazione mostra il tasso di errore della ricezione digitale. Esso dipende anche dal livello del segnale e si può usare per l'orientamento dell'antenna.
- **XX K BPS:** Indicazione della velocità dei dati dell'emittente, ad es. 80K kbit/s. La velocità dei dati può risultare diversa da un'emittente all'altra.
- **DABPLUS:** Indica la ricezione in modalità "DAB+".
- Ora attuale
- Data attuale

Funzioni del menu DAB+

Il tasto **MENU** apre un menu in cui si possono impostare diverse funzioni per DAB+. Con i tasti **TUN+** o **TUN-** si può sfogliare il menu. È possibile impostare le seguenti funzioni:

- **FULL SCAN:** Nuova ricerca automatica totale. Confermare la funzione con il tasto **Enter**.
- **MANUAL:** Con essa si può impostare manualmente un canale di ricezione. Confermare la selezione con il tasto **Enter**. Adesso si può scegliere un canale con i tasti **TUN+** o **TUN-** e lo si conferma con il tasto **Enter**.
- **DRC (Dynamic Range Control):** Se l'emittente sintonizzata lo consente, qui si può eseguire l'adeguamento del range dinamico. Le impostazioni possibili sono "OFF", "LOW" e "HIGH". La selezione si effettua con i tasti **TUN+** o **TUN-** e si conferma con il tasto **Enter**.
- **PRUNE:** con questa funzione si eliminano le stazioni non valide dall'elenco delle stazioni. Selezione con il tasto **Enter**, Y/N con **TUN+** o **TUN-** e confermare con **Enter**.
- **SYSTEM:** Solo per l'assistenza tecnica!

Uso della radio FM

Premere il tasto **DAB** sul telecomando o il tasto **FM** sul dispositivo principale finché sul display non viene visualizzato "FM".

Sintonizzazione delle emittenti FM

- Premere il tasto **TUN+** sul telecomando per aumentare la frequenza di ricezione.
- Premere il tasto **TUN-** sul telecomando per ridurre la frequenza di ricezione.
- Se si tengono premuti i tasti **TUN+** o **TUN-** viene avviata la ricerca automatica che si arresta non appena trova la successiva stazione.
- Premere il tasto **Auto Tune** per avviare la ricerca automatica delle emittenti con memorizzazione automatica delle emittenti trovate. Vengono memorizzate max. 20 emittenti nell'ordine in cui vengono trovate.
- Premere il tasto **▶▶** o **◀◀** sul telecomando o sul dispositivo principale per sfogliare l'elenco delle stazioni memorizzate. Gli spazi di memoria non occupati vengono indicati con "EMPTY".

Uso del Radio Data System (RDS)

Con RDS si intende un sistema che, insieme al segnale di trasmissione, comunica informazioni utili (sotto forma di dati digitali) per le trasmissioni FM. I sintonizzatori e i ricevitori predisposti alla ricezione RDS sono in grado di estrarre le informazioni dal segnale di trasmissione e di utilizzarle con diverse funzioni, come la visualizzazione automatica del nome della stazione.

Quando viene ricevuto un segnale RDS, „RDS” si illumina sul display sotto il display della frequenza e, dopo qualche tempo, viene visualizzato il nome della stazione anziché la frequenza.

Funzioni-RDS

Le seguenti informazioni possono essere recuperate premendo ripetutamente il tasto **INFO**:

- Testo radio – Se i testi radio non vengono emessi, viene visualizzata l’indicazione **“NONE”**.
- PTY (identificazione del tipo di programma) – Se non viene inviato alcun segnale PTY dal trasmettitore, verrà visualizzato **„NO PTY”**.
- Frequenza e memoria della stazione ricevuta
- Visualizza Stereo / Mono sul display
- Orario – Se il trasmettitore non invia alcun segnale orario, viene visualizzato **„00_00_00”**.
- Data – Se il trasmettitore non invia alcun segnale di data, viene visualizzato **„00-00-00”**.

In caso di condizioni di ricezione insufficienti, la ricezione dei segnali potrebbe essere disturbata o non possibile nonostante il display „RDS” illuminato.

Memorizzazione manuale delle emittenti FM

Per consentire la memorizzazione delle emittenti FM per poterle trovare più facilmente, sono disponibili 20 spazi di memoria. Per l’assegnazione della memoria, procedere come segue:

- Selezionare un’emittente da memorizzare
- Premere il tasto **PRG** finché il display non lampeggia mostrando uno spazio di memoria. Uno spazio di memoria vuoto viene indicato con **“EMPTY”**, uno spazio occupato mostra la frequenza. Si può assegnare una frequenza a uno spazio di memoria già occupato.
- Premere il tasto **TUN+** o **TUN-** per selezionare uno spazio di memoria.
- Confermare la memorizzazione con il tasto **Enter**. Il posto della memorizzazione non lampeggia più
- Adesso si possono selezionare le emittenti con il tasto **▶▶** o **◀◀**.

Funzioni del menu FM

Il tasto **MENU** apre un menu in cui si possono impostare diverse funzioni per FM. Con i tasti **TUN+** e **TUN-** si può sfogliare il menu e con il tasto **Enter** si può confermare l’opzione desiderata del menu. È possibile impostare le seguenti funzioni:

- **SCAN SET:** Qui si può impostare quali emittenti devono essere considerate nella ricerca e memorizzazione automatica. Le impostazioni possibili sono **“ALL”** (tutte le emittenti trovate) o **“Strong”** (solo le emittenti con segnale più forte). La selezione si effettua con i tasti **TUN+** o **TUN-**, e si conferma con il tasto **Enter**.
- **AUD SET:** Impostazione della ricezione **“Mono”** o **“Stereo”**. La selezione si effettua con i tasti **TUN+** o **TUN-**, e si conferma con il tasto **Enter**.
- **SYSTEM:** Solo per l’assistenza tecnica!

Uso di BLUETOOTH

Premere il tasto  sull'unità principale finché sul display non appare „BT”. Se nelle vicinanze non vi è alcun dispositivo accoppiato, il display visualizza „NO BT”.

Accoppiamento con dispositivi BLUETOOTH





La funzione BLUETOOTH consente la trasmissione wireless di file musicali (Audio Streaming) al sistema. Per l'accoppiamento dei relativi dispositivi (ad es. smartphone) procedere come segue:

1. Aprire sul proprio dispositivo BLUETOOTH la funzione di accoppiamento e cercare „UX-C25DAB”.
2. Selezionare „UX-C25DAB” per l'accoppiamento e attendere finché sul display appare „BT” e viene riprodotta una melodia. A questo punto l'accoppiamento è terminato.
3. Se il dispositivo BLUETOOTH chiede un PIN a 4 cifre, basta digitare “0000”.
4. A questo punto il dispositivo BLUETOOTH è memorizzato e, in futuro, sarà accoppiato automaticamente.
5. Per collegare un altro dispositivo BLUETOOTH, ripetere le operazioni 1 – 3.

Riproduzione tramite BLUETOOTH

Per trasmettere musica tramite Audio Streaming, utilizzare sul dispositivo BLUETOOTH un riproduttore musicale a scelta.

Sono disponibili le seguenti opzioni di comando:



- Premere il tasto  sul telecomando o sul dispositivo per mettere in pausa o continuare la riproduzione.
- Premere i tasti  o  sul telecomando o sul dispositivo principale per saltare al brano precedente o successivo.
- Tenendo premuto per 3 secondi il tasto  sul telecomando o  sul dispositivo principale, si disattiva la connessione BLUETOOTH. Sul display lampeggia “NO BT”. Per riattivare la connessione, selezionare brevemente un'altra fonte e poi tornare a BLUETOOTH.

Se la connessione BLUETOOTH si stacca per la distanza eccessiva, non appena si riduce la distanza viene eseguita una nuova connessione automatica.

Uso di Line-In

Riproduzione di componenti esterni

Per riprodurre musica si possono collegare dispositivi esterni alla porta Line-In, come ad es. MP3 player, riproduttori di DVD o console videogame.

Per selezionare questa fonte premere il tasto  sul telecomando o il tasto  sul dispositivo principale finché sul display non viene visualizzato “LINE IN”.

Eliminazione guasti

In caso di malfunzionamento controllare i seguenti punti:

Nessun segnale audio

- ➔ Inserire correttamente la spina nella presa di corrente.
- ➔ Impostare il volume sul livello giusto.
- ➔ Assicurarsi che la fonte desiderata sia stata selezionata.

Canale sinistro e destro scambiati

- ➔ Controllare il collegamento degli altoparlanti e la loro posizione.

Il sistema non reagisce alla pressione di un tasto

- ➔ Staccare il cavo di alimentazione dalla presa di corrente e reinserirlo.

Problemi durante la ricezione radio

- ➔ Riorientare l'antenna.
- ➔ Cercare una posizione più adeguata.
- ➔ Utilizzare possibilmente un'antenna esterna.
- ➔ Altri elettrodomestici disturbano la ricezione.

Riproduttore CD – Indicazione “NO DISC”

- ➔ Inserire il CD con il lato scritto rivolto verso l'alto.
- ➔ Pulire il CD.
- ➔ Utilizzare solo CD conformi.

Modalità USB

- „NO USB” ➔ Spegner l'apparecchio e collegare di nuovo il dispositivo USB.
- „NO SONG” ➔ Accertarsi che il dispositivo USB contenga dati compatibili.

Telecomando – Nessun funzionamento corretto

- ➔ Cambiare la batteria.
- ➔ Rimuovere eventuali ostacoli
- ➔ Avvicinarsi al dispositivo principale e accertarsi di puntare effettivamente verso il sensore del telecomando sul dispositivo.

Manutenzione e cura

Pulizia dell'alloggiamento: Usare un panno leggermente imbevuto con un detergente delicato. Non utilizzare detergenti contenenti alcool, ammoniaca o sostanze abrasive.

Pulizia dei CD

- Pulire i dischi sporchi con uno speciale panno detergente. Pulire il disco procedendo rispettivamente a linea retta dal centro verso il bordo. Non pulirlo con movimenti circolari.
- Non utilizzare solventi, come ad es. benzina solvente, diluenti, detergenti di commercio o gli spray antistatici per i dischi analogici.

Avvertenze di sicurezza sulla formazione di condensa

All'interno del dispositivo può formarsi condensa (rugiada) se tra la temperatura del dispositivo e la temperatura ambiente c'è una differenza consistente. In caso di condensa all'interno del dispositivo, viene pregiudicato il corretto funzionamento. In tal caso si deve attendere qualche ora; dopo l'eliminazione dell'umidità si può riutilizzare il dispositivo.

Nelle seguenti condizioni si deve procedere con la massima cautela

Quando si sposta il dispositivo da un punto a un altro con una temperatura decisamente più alta o più bassa, o se aumenta l'umidità nel luogo in cui è installato il dispositivo, ecc.

Smaltimento

Smaltimento di apparecchi elettrici ed elettronici usati e batterie (da applicare nei Paesi membri dell'Unione europea e nelle altre nazioni con diverso sistema di raccolta per questo tipo di apparecchi).



Il simbolo (cassonetto cancellato) che si trova sul prodotto o sulla confezione indica che questo prodotto deve essere consegnato ad uno dei centri di raccolta adibiti al riciclaggio di apparecchi elettrici ed elettronici, quindi non lo si deve considerare come un comune rifiuto domestico. Consegnando questo prodotto ai centri di raccolta per lo smaltimento contribuite a proteggere l'ambiente ed anche la salute dei vostri simili. Uno smaltimento inadeguato o errato mette a rischio l'ambiente e la salute. Per ulteriori informazioni sul riciclaggio di questo prodotto potete rivolgervi al vostro comune o ai centri di smaltimento comunali. Attenzione: Il simbolo **"Pb"** sotto il simbolo delle batterie indica che le batterie contengono piombo.

Il marchio e i loghi Bluetooth® sono marchi registrati di proprietà di Bluetooth SIG Inc. e l'uso di tali marchi da parte di Guangzhou Changjia Electronics Co, Ltd. è concesso in licenza. Altri marchi e i nomi commerciali sono quelli dei rispettivi proprietari.

Dati tecnici UX-C25DAB

Tensione di alimentazione	Tensione alternata 100 – 240 V 50/60 Hz
Potenza assorbita	15 Watt
Potenza assorbita in modalità standby	≤ 0,5 Watt
Funzionamento CD	
Distanza segnale-rumore (A+Filter)	≥ 65 dB
Range dinamico	≥ 60 dB
Sintonizzatore FM/DAB+	
Range di frequenza FM	87,50 MHz – 108,00 MHz
Range di frequenza DAB BANDA III	174,928 MHz – 239,200 MHz
BLUETOOTH	
Versione BLUETOOTH	V4.2+EDR
Classe di prestazione	Classe 2
Potenza di trasmissione	max. 6dbm
Raggio d'azione	ca. 10 metri (può variare a seconda dell'ambiente circostante)
Banda di frequenza	2,402 GHz – 2,480 GHz
Profili BLUETOOTH	A2DP (Advanced Audio Distribution Profile, AV-RCP (Audio/Video Remote Control Profile)
Dispositivi USB	File riproducibili: MP3 Compatibile con USB 2.0 Full Speed Compatibile con FAT16, FAT32 Massimo 500 mA Velocità: da 32 kbit/s a 320 kbit/s
Line-In	Connettore jack da 3,5 mm
Stadio di amplificazione	
Potenza in uscita	2 x 7 watt / 6 ohm
Larghezza di banda	30Hz – 20kHz (± 3dB)
Misure e pesi	
Unità principale	(L x H x P) 180 x 120 x 250 mm / 1,6 kg
Altoparlante	(L x H x P) 128 x 227 x 127 mm / 0,9 kg ciascuno
Gamma di temperature	da 0°C a 40°C

Garanzia

All'utilizzatore di prodotti JVC:

La ringraziamo di aver scelto questo prodotto JVC (il „Prodotto“). Se, in normali condizioni di funzionamento, esso risultasse difettoso, verrà riparato o sostituito gratuitamente, secondo i termini della presente Cartolina di Garanzia.

La preghiamo di conservare questa Cartolina di Garanzia, dato che le verrà richiesta in caso di reclamo.

Il Prodotto è garantito per due anni dalla data di acquisto presso qualsiasi venditore CEE di prodotti JVC. La garanzia copre sia i materiali che la mano d'opera e la riparazione verrà eseguita gratuitamente. JVC si riserva il diritto di sostituire il Prodotto con uno identico o, nell'ipotesi questo non fosse più prodotto, con uno di identiche caratteristiche qualora, a suo insindacabile giudizio, il costo della riparazione fosse molto elevato. JVC null'altro garantisce, in particolare non sono inclusi nella garanzia i costi relativi all'imballo ed alla disinstallazione/installazione del prodotto. I costi di trasporto saranno a carico del cliente.

Condizioni

A. Durante il periodo della garanzia qualsiasi reclamo deve essere accompagnato dalla Cartolina di Garanzia ed inoltre da:

- (a) Il suo nome, cognome ed indirizzo.
- (b) Ricevuta o altro documento comprovante la data d'acquisto presso un rivenditore residente in Europa.
- (c) Nome, cognome ed indirizzo del rivenditore da cui il Prodotto è stato acquistato.
- (d) Numero di matricola e modelle del Prodotto.

Qualora non sia possibile fornire queste informazioni, o se il Prodotto è stato modificato o alterato in qualsiasi modo dopo l'acquisto, JVC Corporation si riserva il diritto di rifiutare la riparazione del Prodotto secondo i termini di questa Garanzia.

B. Il Prodotto è stato realizzato in modo da soddisfare tutti gli standard nazionali o locali ed i requisiti di sicurezza vigenti nella nazione dove è venduto. Eventuali modifiche necessarie per l'utilizzo in altri paesi non sono coperte da questa Garanzia.

Se il Prodotto, venduto in Italia, viene utilizzato in una nazione europea, dove esso è soggetto a standard e requisiti diversi da quelli ivi vigenti, qualsiasi servizio reso in garanzia, potrà avvenire a condizione che l'utilizzatore si accoli il costo di adattare il prodotto agli standard ed ai requisiti vigenti. Ugualmente per prodotti acquistati in altri paesi CEE ove vigono standard e requisiti diversi da quelli italiani, il servizio di garanzia sarà reso in Italia a condizione che l'utilizzatore si accoli il costo di adattare il prodotto agli standard ed ai requisiti ivi vigenti. Inoltre, qualora il Prodotto sia di tipo diverso da quelli commercializzati dall'importatore ufficiale della nazione dove viene portato per la riparazione in garanzia, ed in quella nazione non siano disponibili i pezzi di ricambio appropriati o non possano essere resi, per altro valido motivo, servizi in garanzia, allora il costo relativo alle spedizioni del Prodotto da riparare alla nazione dove è stato acquistato, e ritorno, verrà sostenuto dall'utilizzatore.

C. Questa Garanzia non copre:

- (a) alterazioni del Prodotto e le normali operazioni di manutenzione e taratura, compresi i controlli periodici menzionati nel Manuale fornito con il Prodotto;
- (b) danni al Prodotto dovuti a riparazione inadeguate o improprie effettuate da qualsiasi persona o ente non autorizzato dal costruttore ad effettuare servizi in garanzia a suo nome;
- (c) danni al Prodotto dovuti a negligenza, incidenti, modifiche, installazione o imballaggio sbagliati, utilizzo erraneo ed uso di pezzi di ricambio non adatti;
- (d) danni al Prodotto dovuti a fuoco, immersione in acqua, fulmini, terremoti, ventilazione inadeguata, cause di forza maggiore, applicazione di tensione di alimentazione errata comunque originata, o qualsiasi altra causa indipendente dalla volontà di JVC;
- (e) altoparlanti danneggiati dall'applicazione di livelli di potenza eccedenti le caratteristiche tecniche nominali e danni procurati per qualsiasi motivo a dischi, nastri, cassette audio, videocassette, compact disc o altri accessori che non siano il Prodotto stesso;
- (f) componenti soggetti a consumo od usura che richiedano la sostituzione quale prassi di manutenzione, comprendenti (ma non limitati a) testine fonografiche, puntine, chinghie di trazione, testine di registrazione, mobiletti, elementi a secco, tubi finali;
- (g) il Prodotto a cui parte o tutti i numeri di matricola siano stati rimossi, modificati o resi illeggibili;

Questa Garanzia è a disposizione di chiunque sia entrato legalmente in possesso del Prodotto.

Fatto salvo quanto citato al punto (C), il Prodotto verrà riparato o sostituito gratuitamente; quanto sopra non interferisce e non influisce in alcun modo sui diritti dell'utilizzatore del Prodotto a norma delle vigenti disposizioni di legge.

Indirizzo:

JVCKENWOOD ITALIA S.p.A.

Via G. Sirtori 7/9, 20129 Milano

Tel. +39(02)204821

www.jvc.it info@it.jvckenwood.com

JVC

CD Micro System

UX-C25DAB

GEBRUIKSAANWIJZING

JVCKENWOOD Corporation

DEUTSCH

ENGLISH

FRANÇAIS

ITALIANO

NEDERLANDS

Alvorens de stroom in te schakelen	3
Veiligheidsinstructies	3
Voor eerste ingebruikname	6
Verbinden	6
Omgaan met CD's	7
Nuttige informatie over USB-apparaten	7
Componentnamen en functies Basisfuncties	8
Basisfuncties	9
Het systeem inschakelen	9
Uitschakelen in stand-by	9
Volumeregelaar	9
Het geluid aanpassen	9
CD en USB gebruiken	9
Vorbereiding	9
Afspelen van CD's of audiobestanden (USB, CD)	10
Een map selecteren (alleen audiobestanden)	10
Programmeren van tracks en bestanden	11
- Procedure met audio-CD	11
- Procedure met audiobestanden	11
SHUFFLE en herhaalfunctie	12
- Procedure met audio-CD	12
- Procedure met audiobestanden	12
De DAB+-radio gebruiken	12
DAB+-zenders instellen	12
Een DAB+-zender kiezen	13
Zenders opslaan in het zendergeheugen	13
Uitgebreide DAB+-informatie	14
DAB+-menu-functies	14
De FM-radio gebruiken	15
De FM-zender instellen	15
Zenders opslaan in het zendergeheugen	15
FM-menufuncties	15
Bluetooth gebruiken	16
Bluetooth-apparaten koppelen	16
Afspelen via Bluetooth	16
Line-in gebruiken	16
Afspelen met een externe speler	16
Probleemoplossing	17
Algemene informatie	17
Onderhoud en verzorging	17
Verwijdering	18
Technische gegevens	19
Garantie	20

Alvorens de stroom in te schakelen

BELANGRIJKE VEILIGHEIDSINSTRUCTIES

Let op: Lees dit blad aandachtig door met het oog op een veilige bediening van het apparaat.

Lees de opmerkingen zorgvuldig door!

Houd u aan alle veiligheids- en bedieningsinstructies wanneer u dit product in werking zet

Bewaar deze instructies op een veilige plaats!

Bewaar de veiligheids- en bedieningsinstructies voor latere referentie.

Houd u aan alle waarschuwingen!

Houd u strikt alle waarschuwingen die op het product staan vermeld en die worden aangehaald in de gebruiksaanwijzing.

1. Alleen schoonmaken met een droge doek!

Haal de stekker van dit apparaat uit het stopcontact voordat u het product reinigt. Gebruik nooit vloeibare reinigingsoplossing of reinigingsspray. Gebruik alleen een droge doek voor het schoonmaken.

2. Accessoires

Gebruik alleen de accessoires die door de fabrikant gespecificeerd zijn.

Gebruik dit apparaat niet in de buurt van water

Het apparaat mag nooit worden blootgesteld aan waterdruppels of waterspray - zoals in de buurt van een bad, wastafel, het aanrecht, de wasmachine in een vochtige kelder of in de buurt van een zwembad enz. Plaats nooit containers gevuld met vloeistof zoals, bijvoorbeeld een vaas met bloemen, op het apparaat.

4. Ventilatie

De spleten en openingen in de behuizing dienen om het apparaat te ventileren om te zorgen voor de betrouwbare werking van het apparaat en om het apparaat te beschermen tegen oververhitting en potentiële spontane ontbranding. Blokkeer de ventilatieopeningen niet. Installeer het apparaat volgens de aanwijzingen van de fabrikant. Blokkeer nooit de ventilatieopeningen door het apparaat op een bed, bank, tapijt of soortgelijk zachte onderlaag te plaatsen. Het apparaat mag niet worden geïnstalleerd in een boekenkast of inbouwkast tenzij er voor voldoende ventilatie wordt gezorgd zoals omschreven in de Installatie-instructies van de fabrikant.

5. Stroomvoorziening

Dit apparaat mag uitsluitend worden aangesloten op het lichtnet zoals aangegeven op het apparaat. Als u niet zeker weet welk type voeding in uw huis is, neem dan contact op met uw leverancier of het lokale energiebedrijf.

6. Netvoedingskabel

Zorg ervoor dat de netvoedingskabel niet op een plaats zit waar iemand erover kan struikelen, noch dat de kabel kan worden losgekoppeld in de onmiddellijke nabijheid van een stopcontact met extra stopcontacten. Ook moet de kabel niet worden geplet als deze uit het apparaat komt.

7. Onweer

Sluit de netvoeding af in het geval van onweer of als het apparaat een langere periode niet wordt gebruikt.

8. Overbelasting

De stopcontacten, verlengkabels of stekkerdozen nooit overbelasten omdat anders het gevaar bestaat van brand of een elektrische schok.

9. Binnendringen van vreemd materiaal of vloeistof

Let erop dat er geen vreemde voorwerpen of vloeistof in het apparaat komen via het ventilatiesysteem, aangezien dan het risico bestaat op contact met hoogspanningscomponenten of op kortsluiting met brand of elektrische schokken als gevolg. Mors nooit vloeistof op dit apparaat.

10. Onderhoud

Probeer nooit zelf onderhoud uit te voeren op dit apparaat want als afschermingen worden geopend of verwijderd, kunnen onder spanning staande onderdelen worden blootgesteld, die bij aanraking een bron van risico kunnen vormen. Raadpleeg voor onderhoud gekwalificeerde onderhoudswerkers.

11. Schade waarvoor reparatie nodig is

Onderhouds- en reparatiewerkzaamheden moeten alleen worden uitgevoerd door de gekwalificeerde klantenserviceafdeling.

Onderhoud/reparatie is vereist als het apparaat is beschadigd (bijv. de netsnoer of de stekker), als er vloeistof in het apparaat is gekomen, als items in het apparaat zijn gekomen, als het apparaat is blootgesteld aan regen of vocht, als het niet meer goed werkt of gevallen is.

12. Reserveonderdelen

Als reserveonderdelen nodig zijn, zorg er dan voor dat de onderhoudswerker de reserveonderdelen gebruikt die zijn aangegeven door de fabrikant of die dezelfde eigenschappen hebben als de originele onderdelen. Reserveonderdelen die niet zijn goedgekeurd, kunnen leiden tot brand, elektrische schokken of andere ongevallen.

13. Veiligheidscontrole

Vraag de onderhoudswerker om een veiligheidscontrole op dit apparaat uit te voeren na het voltooiën van onderhouds- of reparatiewerkzaamheden om te bepalen of het apparaat in goede staat verkeert.

14. Muur- of plafondmontage

Dit apparaat kan alleen worden gemonteerd op een muur of plafond volgens de aanbevelingen van de fabrikant.

15. Warmte

Installeer dit apparaat niet in de buurt van hete oppervlakken, zoals radiatoren, ventilatorkachels, ovens of andere apparaten (zoals versterkers) die warm kunnen worden. Plaats nooit items met open vuur zoals kaarsen of lantaarns op of in de buurt van het apparaat. De batterijen die zijn geïnstalleerd, mogen niet worden blootgesteld aan grote hitte zoals zonlicht of soortgelijk.

16. Elektrische leidingen

Een buitenantenne mag niet worden geïnstalleerd in de buurt van hoogspanningslijnen of andere elektrische leidingen of op plaatsen waar deze elektrische leidingen kunnen vallen. Bij het installeren van buitenantennes moet er goed op worden gelet dat elektrische leidingen niet per ongeluk worden geraakt, aangezien dat fatale gevolgen kan hebben.

Om het risico van elektrische schokken, brand enz. te verminderen:

Verwijder geen schroeven, afdekkingen of onderdelen van de behuizing.

In geen enkele positie worden de aan-uitknop volledig verbroken door de voeding.

Als u het apparaat volledig van de voeding wilt loskoppelen, moet u de stekker uit het stopcontact halen.

Omdat de netstekker wordt gebruikt om de stekker volledig van het net los te koppelen, moet deze aan het netsnoer blijven zitten en te allen tijde bereikbaar blijven.

EU-verklaring van overeenstemming

De JVCKENWOOD Corporation verklaart hierbij dat het type radioapparatuur UX-C25DAB in overeenstemming is met de 2014/53 / EU-richtlijnen. De volledige tekst van de EU-verklaring van overeenstemming is beschikbaar op het volgende internetadres:

<http://www3.jvckenwood.com/ecdoc/>

Fabrikant:

JVCKENWOOD Corporation

3-12. Moriyacho, Kanagawa-ku, Yokohama-shi, Kanagawa 221-0022, JAPAN

Agent (EU):

JVCKENWOOD Deutschland GmbH

Konrad-Adenauer-Allee 1-11, 61118 Bad Vilbel, GERMANY

BELANGRIJK VOOR LASERPRODUCTEN

1. KLASSE 1 LASERPRODUCTEN

2. LET OP: De behuizing niet openen. Dit apparaat bevat geen onderdelen die kunnen worden onderhouden door de gebruiker; laat alleen gekwalificeerde gespecialiseerde medewerkers onderhoud uitvoeren.

Automatische functie voor energiebesparing

Het stereosysteem is uitgerust met een automatische functie voor energiebesparing. Er wordt na 15 minuten overgeschakeld naar de stand-bymodus onder de volgende voorwaarden:

1. Er is geen CD geplaatst of de CD-speler is niet gestart
2. De USB-poort is niet bezet of de afspeelfunctie is niet gestart
3. STOPPEN of ONDERBREKEN in CD- of USB-modus
4. In LINE-IN-modus zonder muziek afspelen
5. STOPPEN of ONDERBREKEN in de LINE-IN-modus
6. In Bluetooth-modus zonder apparaatverbinding
7. Met Bluetooth-verbinding zonder audio afspelen

Voor eerste ingebruikname

Uitpakken

Pak het apparaat voorzichtig uit en controleer of alle accessoires aanwezig zijn:

GEBRUIKSAANWIJZING

Afstandsbediening

FM/DAB-antenne

R03/AAA 1,5 volt batterij



Opmerkingen over het lezen van de handleiding

De meeste functies kunnen worden uitgevoerd met behulp van de afstandsbediening.

Voorbereiding van de afstandsbediening

- Plaats de batterij in de afstandsbediening, let op de juiste polariteit (+ en -).

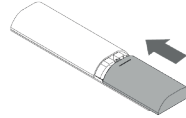
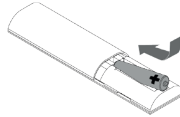
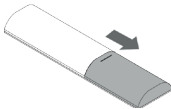

- De geleverde batterij is bedoeld voor functionele controle en kan een korte levensduur hebben.
- Als het bedieningsbereik van de afstandsbediening vermindert, vervang dan de oude batterij door een nieuwe.
- Als u de sensor van de afstandsbediening blootstelt aan direct zonlicht of het licht van hoogfrequente TL-lampen, kan dit leiden tot storingen. In dergelijke situaties moet u het systeem op een andere plaats opzetten om dergelijke storingen te voorkomen.

Verbinden

- Pak het apparaat voorzichtig uit en controleer of alle accessoires aanwezig zijn.
- Sluit de linker- en rechterluidspreker aan op de desbetreffende (**Luidspreker uit**) aansluiting aan de achterkant van het apparaat.
- Sluit de stekker stevig aan op een stopcontact. Omdat de netstekker wordt gebruikt om de stekker volledig van het net los te koppelen, de stopcontact moet te allen tijde bereikbaar blijven.

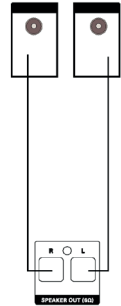

DAB+-/FM-Antenneaansluiting

1. Sluit de kabel aan op de [AERIAL] aansluiting.
2. Zoek een plek waar de beste ontvangst wordt bereikt.
3. Zet de antenne vast op zijn positie.

- De antenne die met het systeem is meegeleverd is een eenvoudige dipoolantenne. Het gebruik van een (in de handel verkrijgbare) buitenantenne is aanbevolen voor stabiele signaalontvangst. Om een buitenantenne aan te sluiten, moet u eerst de binnenantenne weghalen.
- DAB+-ontvangst kan niet worden gegarandeerd bij de ontvangst van radio-uitzendingen van het kabelnetwerk.

Eerste gebruik

Wanneer DAB+ voor de eerste keer wordt gebruikt, zal er automatisch worden gezocht naar beschikbare DAB+ -zenders. Wacht totdat deze procedure volledig is voltooid. Raadpleeg voor meer informatie het gedeelte "De DAB+-radio gebruiken".

Omggaan met CD's

Voorzorgsmaatregelen bij het hanteren

Houd de CD zodanig vast dat u het signaaloppervlak niet aanraakt. (De kant zonder afdruk is de afspeelkant)

Voorzorgsmaatregelen met betrekking tot CD's

Gebruik alleen CD's met het  logo. Naast andere problemen kan een CD zonder dit merk niet correct worden afgespeeld.

Nuttige informatie over USB-apparaten

Opmerkingen over het gebruik van een USB-apparaat

Dit apparaat kan audiobestanden afspelen die zijn opgeslagen op een flash-geheugen of de digitale audiospeler als dit apparaat een USB-poort heeft (deze apparaten worden hierna aangeduid als USB-apparaten in dit document).

De volgende beperkingen zijn van toepassing op de USB-apparaten die kunnen worden gebruikt:

Bruikbare USB-apparaten

- USB-apparaten die tot klasse USB massa-opslag behoren.
- USB-apparaten met een maximaal energieverbruik van 500mA.
- USB-massaopslagklasse: USB-apparaten die de pc herkent als extern geheugen zonder dat een speciaal station of speciale toepassingssoftware nodig is.
- Raadpleeg uw dealer als u niet zeker weet of uw USB-apparaat voldoet aan de USB-massaopslag
- Gebruik van een USB-apparaat dat niet wordt ondersteund, kan leiden tot defectief afspelen of een foute weergave van het audiobestand.

Zelfs als u een USB-apparaat gebruikt dat in overeenstemming is met de hierboven genoemde specificaties, afhankelijk van het type of de toestand van het USB-apparaat, wordt een audiobestand mogelijk niet correct afgespeeld naast andere problemen.

Componenten en functies

Bedieningselementen

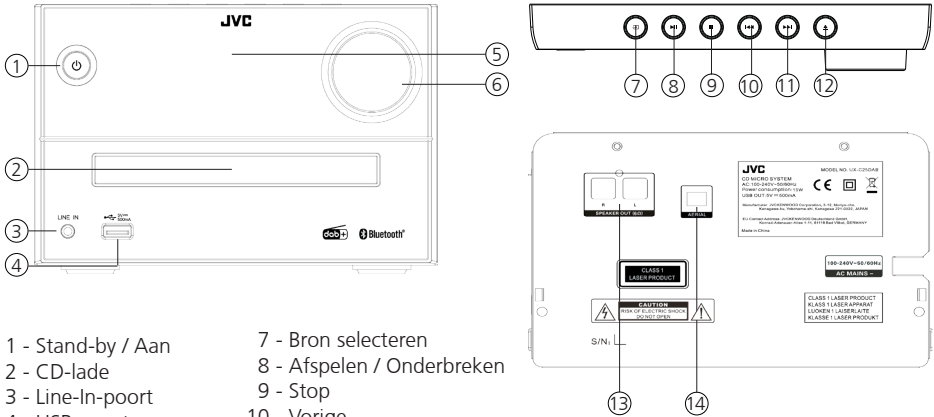

- 1 - Stand-by / Aan
- 2 - CD-lade
- 3 - Line-In-poort
- 4 - USB-poort
- 5 - Weergave
- 6 - Volume
- 7 - Bron selecteren
- 8 - Afspelen / Onderbreken
- 9 - Stop
- 10 - Vorige
- 11 - Volgende
- 12 - Openen / Sluiten
- 13 - Luidsprekeraansluiting
- 14 - FM/DAB+ Antenneaansluiting

Afstandsbediening

- 1 - Stand-by / Aan
- 2 - CD
- 3 - Bluetooth
- 4 - DAB+ / FM
- 5 - Geheugen / Programma
- 6 - Snel achteruit / Vorige
- 7 - Enter / Afspelen / Onderbreken
- 8 - Achteruit zoeken/ Achteruit 10 Tracks overslaan
- 9 - Vooruit zoeken / Vooruit 10 Tracks overslaan
- 10 - Map selecteren Terug
- 11 - Selecteer Map vooruit
- 12 - Lager volume
- 13 - Equalizer
- 14 - Openen / Sluiten
- 15 - Bron selecteren
- 16 - Auto-Tune / Stoppen
- 17 - Snel vooruit / Volgende
- 18 - Herhalen / Menu
- 19 - SHUFFLE / Informatie
- 20 - Volume verhogen
- 21 - Dempen

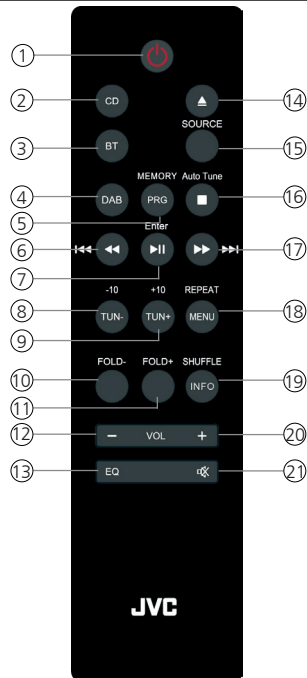

Basisfuncties

Het systeem inschakelen: Druk op de knop  op de afstandsbediening of op het apparaat. "HELLO" verschijnt in het display.

Uitschakelen in stand-by: Druk op de knop  op de afstandsbediening of op het apparaat. "GOOD BYE" verschijnt op het display en het apparaat wordt naar de wachtstand geschakeld.

Volumeregelaar

Op de afstandsbediening: Druk op de knop **VOL+** om het volume te verhogen of druk op de knop **VOL-** om het volume te verlagen.

Op het apparaat: Draai aan de volumeknop om het volume te verhogen of te verlagen. Bij een minimaal volume wordt "VOL MIN" kort op het display weergegeven en bij maximaal volume wordt "VOL MAX" weergegeven.

Tijdelijk uitschakelen volume: Druk op de knop  op de afstandsbediening. "MUTE" knippert op het display. Wanneer de KNOP opnieuw wordt ingedrukt, worden de oorspronkelijke volumes hersteld.



Equalizer

Op de afstandsbediening: Druk op de knop  knop om de instellingen achter elkaar te krijgen JAZZ -> CLASSIC -> ROCK -> POP -> FLAT



CD en USB gebruiken

Vorbereiding

Plaats een CD

1. Druk op de  knop op het apparaat of op de afstandsbediening om het CD-lade te openen
2. Leg een CD in het CD-lade met de bedrukte zijde naar boven
3. Druk op de  knop op het apparaat of op de afstandsbediening om het CD-lade te sluiten

Een CD verwijderen

1. Druk op de  knop op het apparaat of op de afstandsbediening om het CD-lade te openen
2. Haal voorzichtig de CD uit het CD-lade
3. Druk op de  knop op het apparaat of op de afstandsbediening om het CD-lade te sluiten

Aansluiting van USB-apparaten

1. Druk op de  toets om de stand-bymodus te selecteren.
2. Sluit het USB-apparaat aan op de USB-poort aan de voorzijde.

Verwijdering van het USB-apparaat

1. Druk op de  toets om de stand-bymodus te selecteren.
2. Verwijder het USB-apparaat uit de USB-poort.

- Wacht altijd totdat het apparaat het CD/USB-medium volledig heeft gelezen voordat u doorgaat.
- Als er geen CD in het CD-lade is gelegd, wordt "NO DISC" getoond.
- Als er geen afspeelbaar audiobestand in het USB-apparaat is, wordt "NO SONG" getoond.
- De leestijd kan meer dan 10 seconden bedragen met audiobestanden als er een grote hoeveelheid muziek is op een CD of USB-apparaat.

Afspelen van CD's of audiobestanden (USB, CD)

Op de afstandsbediening: Kies met de toets **Source** de bron en druk op de  toets om met afspelen te beginnen.

Op het apparaat: Selecteer met de  knop de gewenste bron en druk op de  knop om het afspelen te starten.

In USB-apparaten of CD's die audiobestanden bevatten (bijv. MP3), worden het aantal aanwezige mappen en bestanden als volgt weergegeven:

FXF XXX

Hier staat het cijfer achter "F" voor het aantal mappen en het tweede blok cijfers voor Het aantal tracks.

Voor audio-CD's wordt informatie over het aantal tracks en de totale speeltijd als volgt weergegeven:

XX XX:XX

Hier staat het eerste blok cijfers voor het aantal tracks en het tweede voor de totale speeltijd

Basis bedieningsfuncties



Afspelen stoppen: Druk op de  knop op het apparaat of op de afstandsbediening om het afspelen te stoppen

Afspelen onderbreken: Druk op de  knop op het apparaat of op de afstandsbediening om het afspelen te stoppen Het display knippert hierbij. Als u nogmaals op de knop nog drukt, gaat het afspelen verder.

Zoeken naar specifieke passages tijdens het afspelen: Houd knop  of  op het apparaat of op de afstandsbediening langer dan 2 seconden ingedrukt om snel achteruit of snel vooruit te activeren. Zodra de gewenste plaats is bereikt, laat u de desbetreffende knop weer los.

Een specifieke track selecteren: Druk op de knop  of  op het apparaat of op de afstandsbediening tijdens het afspelen, het onderbreken of het stoppen.

Springen met 10 tracks: Druk op de knop  of  op het apparaat of op de afstandsbediening tijdens het afspelen, het onderbreken of het stoppen.

Een specifieke map selecteren (alleen audiobestanden) Druk op de knop **Fold+**  of  **Fold-** op de afstandsbediening om een map te selecteren.

Programmeren van tracks en bestanden

Met de afstandsbediening kunt u tracks van een audio-CD of bestanden programmeren om in een bepaalde volgorde af te spelen. Het volgende aantal ruimtes in het geheugen is hiervoor beschikbaar:

Audio-CD:

20 geheugenruimtes

Bestanden 99 geheugenruimtes

Procedure met audio-CD

1. De "CD"-bron moet in de stop-modus staan, anders wordt "STOP FIRST" weergegeven op het display.
2. Druk op de **PRG** knop om de programmeermodus te starten.
3. Het display toont nu "01 PR01" waarbij "01" knippert. Het eerste blok cijfers toont de huidige track, het tweede blok cijfers toont de huidige opslagruimte.
4. Met behulp van alleen de knop **▶▶** of **◀◀**, selecteert u de track die u in de huidige opslagruimte wilt plaatsen.
5. Druk op de **PRG** knop om de bewerking te bevestigen.
6. Daarna wordt de volgende opslagruimte getoond. Herhaal stappen 4 en 5 tot uw selectie is voltooid of het volledige aantal geheugenruimtes is bezet. In dit geval wordt "Full" getoond.
7. Met de **⏮** knop kunt u het afspelen van de geprogrammeerde tracks starten. Tijdens het afspelen wordt afwisselend het nummer van de track en dat van de programmaruimte weergegeven.
8. Door tweemaal te drukken op de **⏹** knop wordt de programmering verwijderd.

Procedure met audiobestanden

1. De "USB"-bron moet in de stop-modus staan, anders wordt "STOP FIRST" weergegeven op het display.
 2. Druk op de **PRG** knop om de programmeermodus te starten.
 3. Het display toont nu "01 PR01" waarbij "01" knippert. Het eerste blok cijfers toont de huidige track, het tweede blok cijfers toont de huidige opslagruimte.
 4. Gebruik de knop **Fold+** of **Fold-** om een map te selecteren of om de huidige map te behouden. Wanneer een map is geselecteerd, wordt het display veranderd in "FXX XXX". Hier staat "FXX" voor de huidige map en "XXX" voor de huidige track.
 5. Met behulp van alleen de knop **▶▶** of **◀◀**, selecteert u de track die u in de huidige opslagruimte wilt plaatsen.
 6. Druk op de **PRG** knop om de bewerking te bevestigen.
 7. Daarna wordt de volgende opslagruimte getoond. Herhaal stappen 4 en 6 tot uw selectie is voltooid of het volledige aantal geheugenruimtes is bezet. In dit geval wordt "Full" getoond.
 8. Met de **⏮** knop kunt u het afspelen van de geprogrammeerde tracks starten.
 9. Door tweemaal te drukken op de **⏹** knop wordt de programmering verwijderd.
- Als de **⏹** knop wordt ingedrukt tijdens het afspelen wordt het proces onderbroken. Het uitschakelen van het apparaat verwijdert een programma dat aanwezig is.

SHUFFLE en herhaalfunctie

Procedure met audio-CD

- Druk op de **SHUFFLE** knop op de afstandsbediening om SHUFFLE te starten. "SHUFFLE" verschijnt 2 seconden op het display en het afspelen begint. Door tweemaal op de **SHUFFLE** knop te drukken of door op de  knop te drukken wordt willekeurig afspelen geannuleerd.
- Druk op de **REPEAT** knop op de afstandsbediening om de herhaalfunctie te starten. Meerdere malen indrukken schakelt de volgende functies in:

Herhaal huidige track (display "REP ONE")

Herhaal alle tracks (display "REP ALL")

Herhaalfunctie uitschakelen (display "OFF")

Start het afspelen met de  knop

Door op de  knop te drukken wordt de herhaalfunctie uitgeschakeld.

Procedure met audiobestanden

- Druk op de **SHUFFLE** knop op de afstandsbediening om SHUFFLE te starten. "SHUFFLE" verschijnt 2 seconden op het display en het afspelen begint. Door tweemaal op de **SHUFFLE** knop te drukken of door op de  knop te drukken wordt willekeurig afspelen geannuleerd.
- Druk op de **REPEAT** knop REPEAT op de afstandsbediening om de herhaalfunctie te starten. Meerdere malen indrukken schakelt de volgende functies in:

Herhaal huidige track (display "REP ONE")

Herhaal huidige track (display "REP FOLD")

Herhaal alle tracks (display "REP ALL")

Herhaalfunctie uitschakelen (display "OFF")

Start het afspelen met de  knop

Door op de  knop te drukken wordt de herhaalfunctie uitgeschakeld.

De DAB+-zenders gebruiken

Druk op de **DAB** knop op de afstandsbediening of op de  knop op het apparaat totdat "DAB" op het display wordt weergegeven,

DAB+-zenders instellen

Er is al een zenderscan uitgevoerd als onderdeel van de opstartprocedure van het apparaat. De zenders die zijn gevonden in het proces worden alfabetisch opgeslagen in de zenderlijst.

De automatische zenderzoekfunctie opnieuw starten

- Druk op de **MENU** knop om het DAB-menu te activeren. "FULL SCAN" wordt weergegeven op het display. Start het zoeken met de **Enter** knop.
- Tijdens het zoeken wordt op het display het aantal zenders weergegeven dat tot nu toe is gevonden.

Als er geen zenders zijn gevonden tijdens het zoeken, dan wordt "NO DAB" ongeveer 2 seconden weergegeven waarna "FULL SCAN" wordt weergegeven. Controleer dan of de antenne correct is aangesloten of probeer een andere positie te vinden voor het apparaat om een betere ontvangst te krijgen.

Handmatige afstemming van ensembles

- Druk op de **MENU** knop om het DAB-menu op te halen.
- Druk op de **TUN+** knop totdat "MANUAL" wordt weergegeven op het display.
- Met de **Enter** knop wordt de functie bevestigd en op het display wordt de zender weergegeven die momenteel is ingesteld met de bijbehorende frequentie.
- Druk op de knoppen **TUN+** of **TUN-** om een andere zender te selecteren.
- Bevestig de selectie met de **Enter** knop. Vervolgens wordt het signaalniveau weergegeven op het display/met nog een druk op de knop wordt het huidige ensemble geladen.

Een DAB+-zender selecteren

De zenders worden alfabetisch in de zenderlijst opgeslagen en kunnen als volgt worden opgehaald:

- Druk op de knoppen **TUN+** of **TUN-** op de afstandsbediening om achteruit of vooruit te scrollen in de zenderlijst.
- Wanneer u de gewenste zender hebt geselecteerd, drukt u op de **Enter** knop op de afstandsbediening of wacht u 2 seconden voordat het afspelen van start gaat. "LOADING" verschijnt in het display.
- Als het ontvangstniveau voor de geselecteerde zender niet voldoende is voor probleemloos afspelen, wordt "OFF AIR" op het display weergegeven. Selecteer dan een andere zender.

Zenders opslaan in het zendergeheugen

Er zijn 20 geheugenruimtes beschikbaar om het gemakkelijker te maken DAB-zenders te vinden. Ga als volgt te werk om het geheugen toe te wijzen:

- Selecteer een zender om op te slaan
- Druk op de **PRG** knop totdat het display knippert en een geheugenruimte toont. Een lege geheugenruimte wordt aangegeven door "EMPTY", een toegewezen ruimte wordt weergegeven met de frequentie. U kunt een geheugenruimte die al in gebruik is, ook opnieuw toewijzen.
- Druk op de knoppen **TUN+** of **TUN-** om een geheugenruimte selecteren. Bevestig het opslaan met de **Enter** knop. "STORED" knippert kort op het display.
- De zenders kunnen nu worden geselecteerd met de knoppen **▶▶** of **◀◀**.

Uitgebreide DAB+-informatie

Met DAB+ wordt extra informatie doorgegeven naast het muzieksignaal. Dit kan als volgt worden opgehaald.

Druk op de **INFO** knop op de afstandsbediening om achtereenvolgens de volgende gegevens op te halen.

- **DLS (Dynamic Label Segment):** Tekstinformatie naast het programma, zoals artiest, songtitel, albumnaam etc. "NO DLS" wordt weergegeven voor zenders die DLS niet ondersteunen.
- **Signaalniveau:** Dit wordt van links naar rechts in het display weergegeven met behulp van symbolen. Hoe meer symbolen worden weergegeven, hoe beter de ontvangst is.
- **PTY (programmatype):** Dit classificeert de zenders volgens categorieën, bijv. Pop, Nieuws, Religie, Info, Classics enz.
- **Ensemblenaam:** bijvoorbeeld DR Deutschland
- Weergave van zender en frequentie van de toegewezen zender
- **ERR XX:** Deze informatie geeft de foutmarge van de digitale ontvangst weer. Dit is ook afhankelijk van het signaalniveau en kan ook worden gebruikt voor het instellen van de antenne.
- **XX K BPS:** Weergave van gegevenssnelheid van de zender, bijv. 80 kBit/s. De gegevenssnelheid kan van zender tot zender verschillen.
- **DABPLUS:** Geeft de "DAB+"-ontvangstmodus aan.
- Huidige tijd
- Huidige datum

DAB+-menu-functies

De **MENU** knop opent een menu waarin verschillende DAB+-functies kunnen worden ingesteld. U kunt door het menu bladeren met de knoppen **TUN+** en **TUN-**. De volgende functies kunnen worden ingesteld:

- **FULL SCAN:** Herhaalde automatische zenderscan. Bevestig de functie met de **Enter** knop.
- **MANUAL:** Hiermee kunt u een specifiek ontvangende zender instellen. Met de **Enter** knop wordt de functie bevestigd en het display toont deze zender die momenteel is ingesteld met de overeenkomstige frequentie.
- Druk op de knoppen **TUN+** of **TUN-** om een andere zender te selecteren.
- Bevestig de selectie met de **Enter** knop. Vervolgens wordt het signaalniveau weergegeven op het display door nogmaals op de knop te drukken wordt het huidige ensemble geladen.
- **DRC (Dynamic Range Control - beheer dynamisch bereik):** Hiermee kunt u het dynamisch bereik afstellen, mits dit wordt ondersteund door de geselecteerde zender. De beschikbare instellingen zijn "OFF", "LOW" en "HIGH". De selectie wordt gemaakt met de knoppen **TUN+** of **TUN-** en bevestigd met de **Enter** knop.
- **PRUNE:** Ongeldige zenders worden hiermee uit de zenderlijst verwijderd. Selecteer met de **Enter** knoppen, Y/N met **TUN+** of **TUN-** en bevestig met **Enter**.
- **SYSTEM:** Alleen voor klantenservice!

De FM-radio gebruiken

Druk op de **DAB** knop op de afstandsbediening of op de **FM** knop op het apparaat totdat "FM" op het display wordt weergegeven,

Een FM-zender instellen

- Druk op de **TUN+** knop REPEAT op de afstandsbediening om de herhaalfunctie te starten.
- Druk op de **TUN-** knop REPEAT op de afstandsbediening om de herhaalfunctie te starten.
- Als u de knoppen **TUN+** of **TUN-** ingedrukt houdt, wordt een automatische zenderscan gestart die stopt wanneer de eerste zender wordt gevonden.
- Druk op de **Auto Tune** knop om een zenderscan te starten met automatische opslag van de zenders die zijn gevonden. Er kunnen maximaal 20 zenders worden opgeslagen in de volgorde waarin ze werden gevonden.
- Druk op de knoppen **▶▶** of **◀◀** op de afstandsbediening of op het apparaat om te bladeren door de geheugenlijst. Geheugenruimten die niet zijn toegewezen, worden aangeduid met "EMPTY".

Gebruik van het Radio Data Systeem (RDS)

RDS is een transmissiesysteem waarbij de FM-zender andere nuttige inlichtingen verzendt samen met het feitelijke zendersignaal. Dit kan worden gehaald uit het normale zendersignaal en wordt gebruikt voor een aantal extra functies. Als een RDS-signaal wordt ontvangen, verschijnt "RDS" in het display onder de frequentie en na een tijdje wordt de zendernaam weergegeven in plaats van de frequentie.

RDS-functies

De volgende informatie kan worden opgehaald door herhaaldelijk op de **INFO** knop te drukken:

- Radiotekst – als de zender geen enkele radiotekst uitzendt, wordt "NO TEXT" weergegeven.
- PTY (programmatype) – als de zender geen PTY-signaal uitzendt, dan wordt "NONE" weergegeven.
- Frequentie en geheugenruimte van de zender ontvangen
- Stereo / Monoweergave
- Tijd – als de zender geen tijdsignaal uitzendt, wordt "00_00_00" weergegeven.
- Datum – als de zender geen datumsignaal uitzendt, wordt "00-00-00" weergegeven.

Als er onvoldoende ontvangstsignaal is, kan de ontvangst van het signaal worden verstoord of onmogelijk zijn ondanks dat "RDS" wordt weergegeven.

Zenders opslaan in het zendergeheugen

Er zijn 20 geheugenruimtes beschikbaar om het gemakkelijker te maken FM-zenders te vinden. Ga als volgt te werk om het geheugen toe te wijzen:

- Selecteer een zender om op te slaan
- Druk op de **PRG** knop totdat het display knippert en een geheugenruimte toont. Een lege geheugenruimte wordt aangegeven door "EMPTY", een toegewezen ruimte wordt weergegeven met de frequentie. U kunt een geheugenruimte die al in gebruik is, ook opnieuw toewijzen.
- Druk op de knoppen **TUN+** of **TUN-** om een geheugenruimte selecteren.
- Bevestig het opslaan met de **Enter** knop. "STORED" knippert kort op het display.
- De zenders kunnen nu worden geselecteerd met de knoppen **▶▶** of **◀◀**.

FM-menufuncties

De **MENU** knop opent een menu waarin verschillende FM-functies kunnen worden ingesteld. U kunt door het menu scrollen met de knoppen **TUN+** en **TUN-** en het gewenste menupunt kan worden bevestigd met de **Enter** knop. De volgende functies kunnen worden ingesteld:

- **SCAN SET:** Hiermee kunt u instellen welke zender in aanmerking komt voor automatische opslag tijdens de zender scan. De instellingen die mogelijk zijn, zijn "AL" (alle zenders die kunnen worden ontvangen) of "Strong" (alleen de sterkste zenders). De selectie wordt gemaakt **TUN+** met knoppen **TUN-** of en bevestigd met de **Enter** knop.
- **AUD SET:** Instelling voor "Mono" of "Stereo" ontvangst. De selectie wordt gedaan met de **TUN+** of **TUN-** knoppen en bevestigd met de **Enter** knop.
- **SYSTEM:** Alleen voor klantenservice!

Bluetooth gebruiken

Druk op de **[BT]** knop op de afstandsbediening of op de **[Source]** knop op het apparaat totdat "BT" op het display wordt weergegeven. Als er geen gekoppeld apparaat in de buurt is, geeft het display "NO BT" weer.

Koppeling van Bluetooth-apparaten

Met de Bluetooth-functie kunt u draadloos muziekbestanden (audiostreaming) naar het systeem verzenden. Ga als volgt te werk om de juiste apparaten te (bijv. smartphones) te koppelen:

1. Open de koppelfunctie op uw Bluetooth-apparaat en zoek naar "UX-C25DAB".
2. Selecteer "UX-C25DAB" voor koppeling en wacht totdat "BT" wordt weergegeven op het display en u een reeks tonen hoort. Koppeling is nu voltooid.
3. Als uw Bluetooth-apparaten vraagt om een 4 cijferige PIN-code voer dan "0000" in.
4. Het Bluetooth-apparaat is nu opgeslagen en wordt in de toekomst automatisch gekoppeld.
5. Herhaal stappen 1–3 om een ander Bluetooth-apparaat te koppelen.

Afspelen via Bluetooth

Gebruik voor het verzenden van muziek via audiostreaming de muzikspeler van uw keuze op het Bluetooth-apparaat.

De volgende bedieningsopties zijn beschikbaar:

- Druk op de **[M]** knop op de afstandsbediening of op het apparaat om het afspelen te onderbreken of te vervolgen.
- Druk op de knop **[▶▶]** of **[◀◀]** op de afstandsbediening of op het apparaat om naar de vorige of volgende track te springen.
- 6. Als u de **[Enter]** afstandsbediening of **[M]** op het belangrijkste apparaat 3 seconden ingedrukt houdt, wordt de Bluetooth-verbinding geannuleerd. Op het display verschijnt "NO BT". Om de verbinding te vernieuwen kort naar een andere bron en dan weer terug naar Bluetooth.

Als de Bluetooth-verbinding moet worden verbroken vanwege grotere afstanden, wordt automatisch verbinden uitgevoerd zodra de afstand weer is verminderd.

Line-in gebruiken

Externe componenten afspelen

Externe apparaten zoals MP3-spelers, DVD-spelers of gameconsoles kunnen worden aangesloten op de Line-in-poort om muziek te spelen.

Om deze bron te selecteren, drukt u op de **[Source]** knop op de afstandsbediening of de **[S]** knop op het apparaat totdat "LINE IN" wordt weergegeven op het display.

Probleemoplossing

Controleer de volgende punten in het geval van storingen:

Geen geluid

- Steek de stekker op de juiste wijze in.
- Stel het volume af op het gewenste niveau.
- Zorg ervoor dat de juiste bron is geselecteerd.

Linker- en rechterkanaal verwisseld

- Controleer de luidsprekeraansluitingen en hun locaties.

Het systeem reageert niet als een knop wordt ingedrukt

- Verwijder de kabel en sluit deze weer aan.

Problemen met radio-ontvangst

- Stel de antenne bij.
- Zoek een geschiktere locatie.
- Gebruik indien mogelijk een buitenantenne.
- Andere elektrische apparaten verstoren de ontvangst.
- Locatie niet geschikt voor DAB+-ontvangst.

CD-speler – geeft "NO DISC" weer

- Plaats de CD met de gedrukte zijde naar boven.
- Reinig de CD.
- Gebruik alleen compatibele CD's.

USB-bediening

- "NO USB" → Schakel het apparaat uit en sluit het USB-apparaat opnieuw aan.
- "NO SONG" → Zorg ervoor dat het USB-apparaat compatibele bestanden bevat.

Afstandsbediening - werkt niet goed

- Vervang de batterij.
- Verwijder obstructies
- Kom dichterbij het apparaat en zorg ervoor dat u op de afstandsbedieningsensor op het apparaat richt.

Onderhoud en verzorging

De behuizing reinigen: Gebruik een doek die enigszins is bevochtigd met een mild reinigingsmiddel. Gebruik geen reinigingsmiddel dat alcohol, ammoniak of schuurmiddelen bevat.

CD's reinigen

- Reinig bevulde schijven met een speciale reinigingsdoek. Veeg de schijf in rechte lijnen vanuit het midden naar de rand. Niet vegen met een cirkelbeweging.
- Gebruik geen oplossing, zoals witte spiritus, niet verdunner, commerciële reinigingsmiddelen of antistatische spray voor analoge platen.

Voorzorgsmaatregelen met betrekking tot de condensvorming

Condensatie kan zich in het apparaat vormen wanneer er een significant verschil tussen de temperatuur van het apparaat en de omgevingstemperatuur is. Als condens zich ontwikkelt aan de binnenkant, kan een juiste werking niet meer worden gegarandeerd. In dit geval is het noodzakelijk enkele uren te wachten nadat het vocht is opgedroogd voordat het apparaat opnieuw kan worden gebruikt.

Bijzondere zorg moet in acht worden genomen in de volgende gevallen

Als het apparaat wordt verplaatst van de ene locatie naar een andere locatie die aanzienlijk warmer of kouder is of als de luchtvochtigheid is toegenomen in de installatielocatie van het apparaat enz.

Verwijdering

Verwijdering van gebruikte elektrische en elektronische apparaten en batterijen.



Het (prullenbak met een kruis erdoorheen) symbool op een product of de verpakking geeft aan dat dit product mag niet worden behandeld als normale huishoudelijk afval, maar moet worden ingeleverd bij een inzamelcentrum voor recycling van elektrische en elektronische apparaten en batterijen. Uw bijdrage aan de correcte verwijdering van dit product helpt bij het beschermen van het milieu en de gezondheid van uw medemens. Ongepaste of onjuiste verwijdering levert gevaar op voor het milieu en de volksgezondheid. Meer informatie over het recyclen van dit product is te verkrijgen bij uw gemeente of de plaatselijke afvalverwerkers. Let op: Het **"Pb"** onder het symbool voor batterijen geven aan dat deze batterij lood bevat.

Het Bluetooth®-woordmerk en de Bluetooth-logo's zijn eigendom van Bluetooth SIG, Inc. en elk gebruik van dergelijke merken door Guangzhou Changjia Electronics Co, Ltd. gebeurt onder licentie. Andere handelsmerken en handelsnamen zijn eigendom van hun respectieve eigenaars.

UX-C25DAB technische specificaties

Stroomvoorziening	AC spanning 100 – 240 V 50/60 Hz
Elektriciteitsverbruik	15 watt
Elektriciteitsverbruik in de stand-by-stand	≤ 0.5 Watt
CD-bediening	
Signaal-ruisverhouding (A-Filter)	≥ 65 dB
Dynamisch bereik	≥ 60 dB
Tuner FM/DAB+	
DAB Afstemgebied BAND III	174,928 MHz – 239,200 MHz
FM afstemgebied	87,50 MHz – 108,00 MHz
Bluetooth	
Bluetooth-versie	V4.2+EDR
Prestatieklasse	Klasse 2
Zendvermogen	max. 6dbm
Bereik	ca. 10 meter (kan variëren afhankelijk van de omgeving)
Frequentiebereik	2,402 GHz – 2,480 GHz
Bluetooth-profiel	A2DP (Advanced Audio Distribution Profile, AVRCP (Audio/Video Remote Control Profile)
USB-apparaten	Afspeelbare bestanden: MP3 Compatibel met USB1.1 Full-Speed Compatibel met FAT16, FAT32 Maximaal 500 mA Bitsnelheden: 32 kBit/s bis 320 kBit/s
Line-In	3.5 mm aansluiting
Versterkeronderdeel	
Uitgangsvermogen	2 x 7 Watt / 6 Ohm
Bandbreedte	30Hz – 20kHz (+- 3dB)
Afmetingen en gewicht	
Hoofdunit	(B x H x D) 180 x 120 x 250 mm / 1,6 kg
Luidsprekers	(B x H x D) 128 x 227 x 127 mm / 0,9 kg ieder
Temperatuurbereik	0°C tot 40°C

Garantie

Beste klant,

Wij willen u danken voor de aanschaf van dit JVC-product. Als dit product defecten vertoont in materiaal of vakmanschap onder normale omstandigheden, zullen wij in overeenstemming met de bepalingen van de volgende garantie, deze defecten gratis herstellen of het apparaat vervangen.

Bewaar deze garantiekaart op een veilige plaats.

JVC geeft een garantie van twee jaar op dit apparaat vanaf de datum van aankoop volgens de factuur of aankoopbon van de JVC-dealer.

Deze garantie dekt gebreken in materiaal of vakmanschap. Wij behouden ons het recht voor het product te vervangen als economisch herstel niet langer mogelijk is. Kosten voor verpakking en installatie en risico's verbonden aan de feitelijke reparatie zijn niet inbegrepen in de garantiebepalingen en zullen worden gefactureerd.

Voorwaarden

A. Naast de overhandiging van deze garantiekaart zijn de volgende gegevens noodzakelijk om een claim in te dienen:

- (a) Uw naam met volledig adres
- (b) De aankoopbon of factuur van een leverancier gevestigd in een EU-staat waaruit de oorspronkelijke aankoopdatum kan worden afgeleid.
- (c) De volledige naam en het adres van de leverancier bij wie u het product hebt gekocht.
- (d) Het serienummer en het model van het product.

JVC behoudt zich het recht voor de garantiedekking te weigeren als de bovengenoemde informatie ontbreekt of als er wijzigingen zijn aangebracht aan het product na de oorspronkelijke aankoop.

B. Op het moment van levering van dit product aan de winkel voldeed dit product aan alle normen en veiligheidsvoorschriften die van toepassing zijn in het land van bestemming. Aanpassingen vereist voor bediening van dit apparaat in landen buiten het land van bestemming vallen niet onder de bovengenoemde garantiebepalingen. Bovendien accepteren wij geen aansprakelijkheid voor werkzaamheden met of voor schade aan het product die ontstaat als gevolg van dergelijke werkzaamheden.

Als het product wordt gebruikt in een land waarvoor het niet is ontworpen en geproduceerd, dan worden garantiewerkzaamheden alleen uitgevoerd als de kosten voor het omzetten van het apparaat naar de nationaal geldende normen en veiligheidsvoorschriften door de gebruiker worden gedragen.

Bovendien als het product van verschilt van de producten die worden geleverd door de officiële importeur en als er geen vervangende onderdelen beschikbaar zijn voor het repareren van dit apparaat, moet de gebruiker de kosten voor het transport van het apparaat naar en van het land van aankoop dragen.

Hetzelfde geldt als er geen garantiedekking kan worden aangeboden in het land in kwestie als gevolg van andere, gerechtvaardigde redenen.

C. Uitzonderingen op garantiedekking:

- (a) Wijzigingen in het product, alsmede de normale onderhouds- en aanpassingswerkzaamheden, met inbegrip van de regelmatige controles vermeld in de gebruiksaanwijzing.
- (b) Schade aan het product die zich heeft voorgedaan als gevolg van defectieve of onjuiste werkzaamheden als deze werkzaamheden zijn uitgevoerd door derden die niet bevoegd zijn om garantiediensten te verrichten namens de fabrikant.
- (c) Schade door onachtzaamheid, ongelukken, aanpassingen, verkeerde montage, gebrekkige verpakking, onjuiste bediening of onjuist gebruik of onjuiste vervangingsonderdelen tijdens een reparatie.
- (d) Schade door brand, waterschade, bliksem, aardbeving, onvoldoende ventilatie, overmacht, verbinding met onjuiste spanning of andere oorzaken die buiten JVC liggen.
- (e) Schade aan luidsprekers als gevolg van een hogere output dan de opgegeven specificatie. Schade aan platen, tapes en videocassettes, CD's en andere voorwerpen die geen deel uitmaken van dit product.
- (f) Verbruiksartikelen en slijtageonderdelen die moeten worden vervangen in uitvoering van normale klantenservice, zoals: Pick-upsystemen, naalden, aandrijfriemen, opnamekoppen, groeven, consoles, droogcelbatterijen, oplaadbare batterijen, eindbuizen etc.
- (g) Alle producten waarop de serienummers geheel of gedeeltelijk zijn verwijderd, gewijzigd of onherkenbaar zijn gemaakt.

Deze garantie kan worden aangeroepen door iedereen die het product legaal heeft gekocht.

Overeenkomstig de bovengenoemde garantiebepalingen zal het product worden gerepareerd of kosteloos vervangen. Dit recht beperkt geenszins de andere rechten die de gebruiker heeft in het kader van de toepasselijke wettelijke bepalingen.

Reparatie of vervanging heeft geen invloed op eventuele verlenging van de garantieperiode.

Verdere vorderingen worden uitgesloten, met name vorderingen voor orderannulering, prijsvermindering of voor vergoeding van schade.

Contactadres:

JVCKENWOOD Europe B.V.
Amsterdamseweg 37, 1422AC - Uithoorn
Tel. 0297-519 900, www.jvc.nl