



# Victor

## コードレス留守番電話機 (小電カタイプ)

# 型名 TN-S777

### 取扱説明書



技術基準適合認定品

— お買いあげありがとうございます —

ご使用前にこの「取扱説明書」をよくお読みのうえ、正しくお使いください。お読みになつたあとは、大切に保存してください。

付属品(次のものがそろっているかお確かめください)

- 親機専用電源アダプタ… 1 (AA-R907)

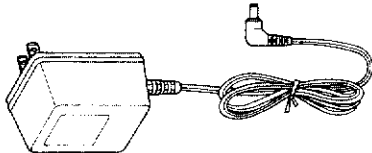

- 充電器専用電源アダプタ… 1 (AA-R908)

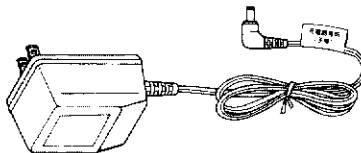

- 電話機コード(長さ2m)… 1

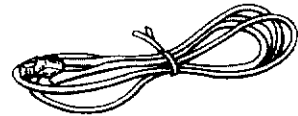

- 電池のフタ(子機用)… 1

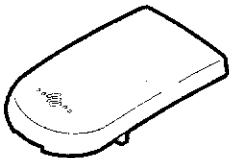

- 子機用充電式電池… 1 (BN-R24)



はじめてお使いになるときは、必ず充電してください。充電しないとお使いになれません。



この商品にはニカド電池を使用しています。ニカド電池のリサイクルにご協力ください。

ニカド電池はリサイクルへ

\*本文中のバッテリーとは、ニカド電池のことです。

- テープ(MC-30)… 1
- 壁掛け用ネジ(φ4×16mm)・ 4

はじめに

準備

電話機

内線機

留守番機

外線リモート編

電話機

内線機

留守番機

必ずお読みください

## 1 はじめに

- |               |     |
|---------------|-----|
| ●主な特長         | ページ |
| ●コードレス電話機について | 4   |
| ●各部のなまえ       | 5   |
|               | 6   |

## 2 準備

- |  |    |
|--|----|
| ●親機を接続します  | 9  |
| ●テープを入れます  | 10 |
| ●電話回線に合わせます                                      | 11 |
| ●子機を充電します  | 12 |
| ●子機のバッテリー <small>(充電式電池<br/>BN-R24)</small> について | 13 |
| ●知っておいてほしいこと                                     | 14 |
| ●呼出し音量、スピーカ音量の調節                                 | 15 |
| ●電話機の時刻と曜日を合わせます                                 | 16 |
| ●光るダイヤルボタンについて                                   | 17 |

## 3 電話編 (電話をかけたがりうけるには)

### 基本操作

- |                     |    |
|---------------------|----|
| ●電話をかけるには           | 18 |
| ●電話をうけるには           | 19 |
| ●ご一緒トークするには         | 20 |
| ●スピーカ通話するには(置いトーク)  | 21 |
| ●通話の相手に待ってもらうには(保留) | 22 |
| ・1人転送               | 23 |

### 応用操作

- |   |    |
|---|----|
| ●おこのみワンタッチボタンを使うには                              | 24 |
| ●ワンタッチダイヤルの使いかた                                 | 25 |
| ●ホットダイヤルの使いかた                                   | 25 |
| ●短縮ダイヤルの使いかた                                    | 26 |
| ●かけ直すには(再ダイヤル)                                  | 28 |
| ●相手を確認してからとるには <small>(お相手選び<br/>機能)</small>    | 29 |
| ●キャッチホン <small>(通話中着信<br/>サービス)</small> を利用するには | 30 |
| ●トーン信号による各種サービスの利用                              | 31 |

## 4 内線編 (内線通話するには)

### 基本操作

- |                      |     |
|----------------------|-----|
| ●親機と子機の間で話すには(内線通話)  | ページ |
| ●外の人との通話をまわすには(外線転送) | 32  |
| ・簡単転送                | 34  |
| ・内線呼出し後に転送           | 35  |

### 応用操作

- |                    |    |
|--------------------|----|
| ●外の人と親機・子機の3人で話すには | 36 |
|--------------------|----|

## 5 留守番編 (留守番電話機の使いかた)

### 基本操作

- |                 |     |
|-----------------|-----|
| ●留守番操作の流れ       | ページ |
| ●留守番に設定するには     | 38  |
| ●留守中に電話がかかってくると | 39  |
| ●帰宅して用件を聞くには    | 40  |
| ●新しい用件のみ録音するには  | 41  |
| ●帰宅して用件を聞くには    | 42  |

### 応用操作

- |                 |    |
|-----------------|----|
| ●留守番を解除するには     | 43 |
| ●おやすみ番にするには     | 44 |
| ●着信同時録音にするには    | 44 |
| ●応答メッセージを自作するには | 45 |

## 6 外線リモート編 (外出先から操作するには)

### 基本操作

- |                  |    |
|------------------|----|
| ●暗証番号の登録         | 46 |
| ●外出先から留守番に設定するには | 47 |
| ●外出先からリモート操作するには | 48 |

### 応用操作

- |                |    |
|----------------|----|
| ●留守中の用件を転送するには | 50 |
|----------------|----|

## 7 こんなこともできます編

### 7-1 電話編

- お先にコール予約の使いかた…………… **52**
- おめあてコールの使いかた…………… **54**
- モーニングコールの使いかた…………… **56**
- 呼出し音を変えるには…………… **57**

### 7-2 内線編

- 別売りの子機が増設できます…………… **58**
- 子機間でメッセージ転送するには…………… **59**
- その他の内線操作(子機が増設してあるとき)…………… **60**

### 7-3 録音編

- 通話を録音するには(逆送話)…………… **61**
- 誰からコール電話番号(自動で通話を録音するには)…………… **62**
- 伝言を残したり聞くには…………… **64**

## 8 必ずお読みください

- 壁に掛けて使うには…………… **66**
- お手入れのしかた…………… **67**
- 正しくお使いいただくために…………… **68**
- こんなときは…………… **70**
- 保証とアフターサービス…………… **72**
- 操作早見表…………… **73**
- 主な仕様…………… **75**
- 用語索引…………… 裏表紙

## ご使用にあたってのお願い

本品をご使用にあたって、**NTT** のレンタル電話機が不要となる場合は、**NTT** にご連絡ください。ご連絡いただいた日をもって「機器使用料」は、不要となります。

詳しくは、局番なしの116番(無料)へお問い合わせください。

### 「NTT」の基本料金

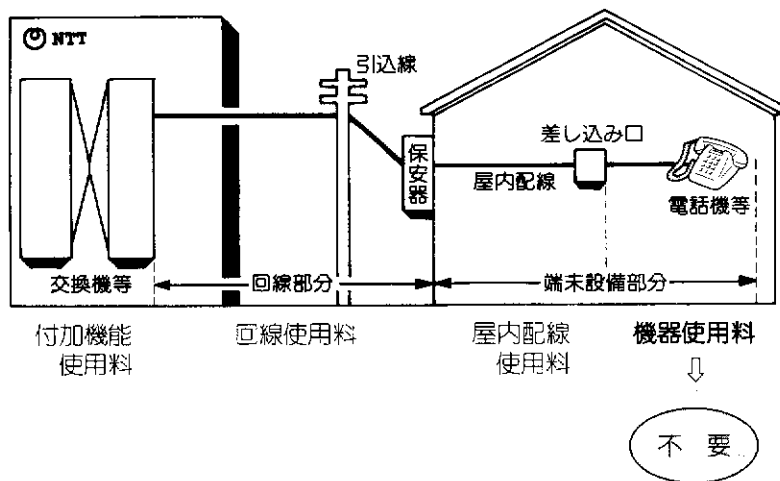

付加機能使用料	ご利用になっているプッシュ回線、キャッチホンなどの付加機能の料金です。
回線使用料	「住宅用」と「事務用」があり、料金が異なります。
屋内配線使用料	保安器から屋内の電話機の差し込み口までの屋内配線を、 <b>NTT</b> からレンタルでご利用になっている場合の料金です。
機器使用料	<b>NTT</b> の電話機などを、レンタルでご利用になっている場合の料金です。

# 主な特長

- あらかじめ登録した機能がワンタッチで使える「おこのみワンタッチボタン」……………24
  - ・基本は ……ワンタッチダイヤルやホットダイヤル、ワンタッチ再ダイヤルに
  - ・子機を増設したとき：子機呼出しやお先にコール予約に
  - ・留守がちな人は ……用件消去や留守録転送 ON/OFF に
- 電磁誘導を利用した無接点充電方式「ノンタッチ充電」……………8
- 親機のスピーカを中心にみんなで聞ける「ご一緒トーク」……………20
- 子機を持たずに話せる「置いトーク(スピーカ通話)」……………21
- 相手の声を確かめてから電話に出られる「お相手選び機能」(おこのみワンタッチボタンに登録したとき)……………29
- 内蔵の応答メッセージのほか自分の声でも対応できる「自作の応答メッセージ」……………45
- 前日の用件に続けて次の日の用件が録音できる「アキュムレート録音機能」……………42

## この取扱説明書の読みかた

- 違う説明のしかたもありますが、基本的には同じです。

番号は操作箇所と手順を示します。  
 左上の図は親機、左下の図は子機を表します。  
 (子機の手順には、主に①、②、③の数字が使われています)

- ・事前に登録が必要な操作説明は、手順に①のようにアミカケしてあります。

用語解説や補足説明、ご注意などです。

### 電話をかけるには

子機が充電器に置いてあるときは、子機を取り上げるだけでかけられます。終わるときは充電器に置くだけで切れます(クイック通話機能といます)。

#### 電話をかけるには

親機でかけるには 1 受話器を取り上げる 子機でかけるには 1 子機を取り上げる

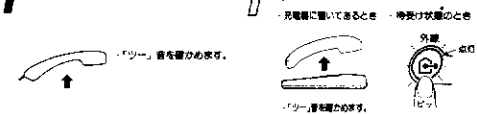

#### 2 電話番号をダイヤルする

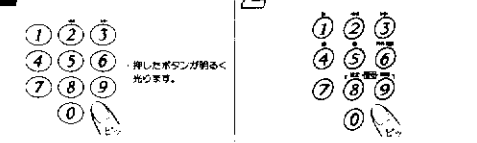

#### 3 通話が終わったら 受話器を置く 充電器に置く



●待受け状態とは：子機を充電器に置いていなくても、電話がうけられる状態をいいます。

●親機の場合、受話器を置いたままかけることができます。これをオンフックダイヤルといい、天気予報(117番)などを聞くときに便利です。

- 1 オンフックボタンを押す  
 スンフックボタンを押すと「ツー」音を確認する必要があります。
- 2 電話番号をダイヤルする  
 つながると相手の声はスピーカから聞こえます(スピーカ受話と、いいます)。
- 3 受話器を取り上げると相手と話せます。
- 4 オンフックボタンを押します  
 受話器を取り上げたときは、親機に戻ります。

# コードレス電話機について

## 使用範囲について

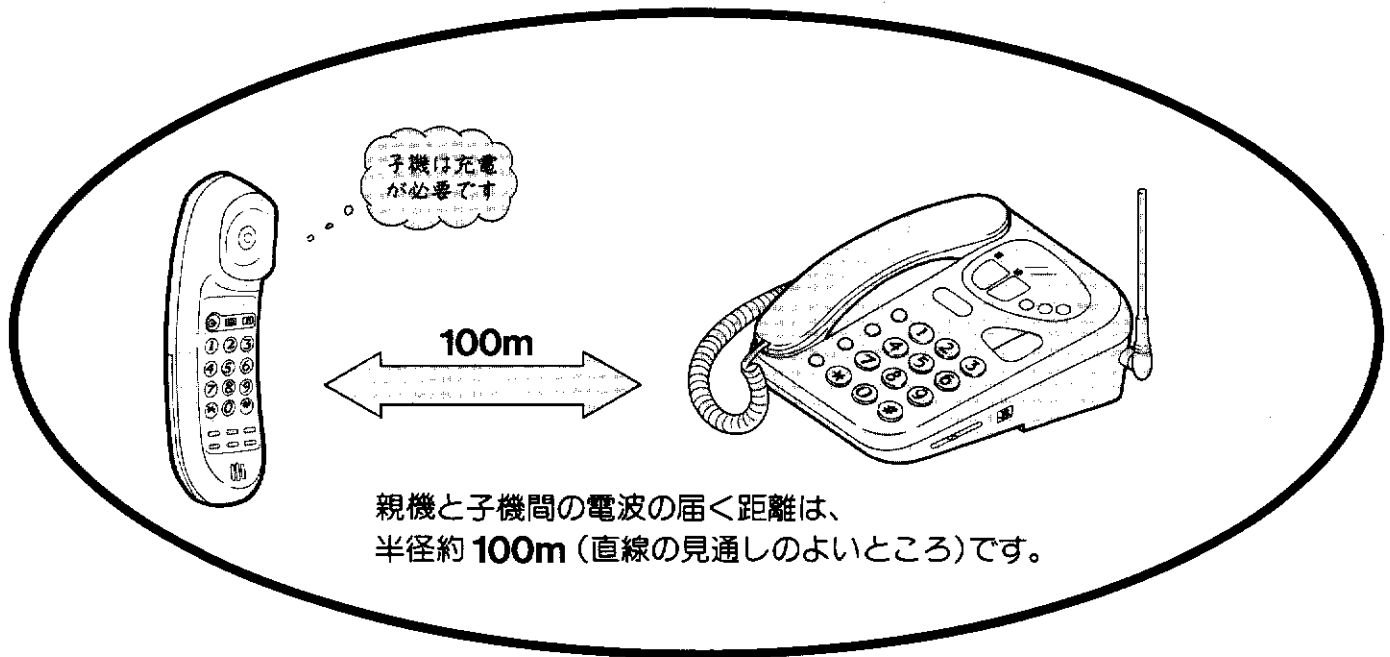

- 使用範囲は建物の構造などに影響されます。  
次のような場合、電波の届く距離が短くなります。

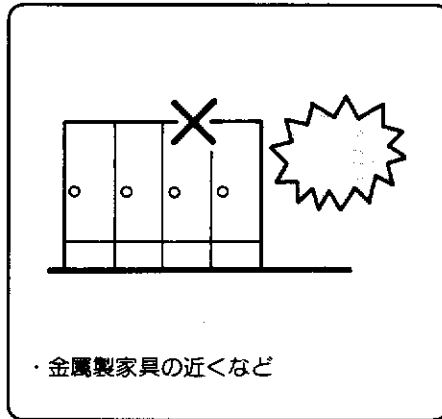
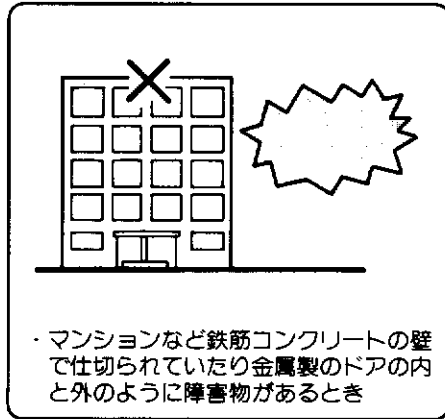

- 親機のアンテナはいつも立てておきましょう。

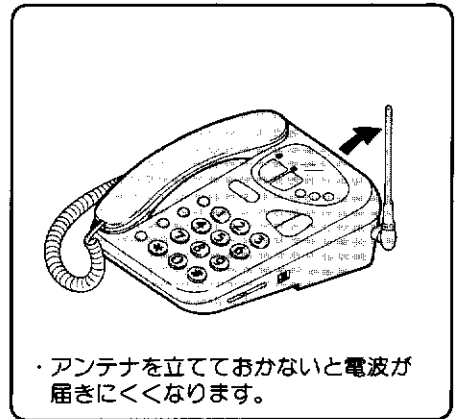

- コンクリート製の壁や金属性の家具などから50cm以上離してください。

- 傍受\*にご注意ください。

子機を使っている通話は、電波を使用している関係上、第三者により故意に通話内容を傍受されるケースも考えられます。機密を要する重要な通話は、親機の手話器をご使用になることをお勧めします。

本機はスクランブル機能により、電波を特殊加工しておりますので、盗聴されにくくなっています。

- \*傍受とは…：

通話内容を第三者が別の受信機で、故意または偶然に受信することをいいます。

# 各部のなまえ

— ■ 内の数字のページに説明があります。 —

## 親機

### フックスイッチ

電話をかけ直すときこのスイッチを押すと、受話器を戻さずに通話を切ることができます。

### 壁掛け用のツメ 66

### 内線ボタンとランプ 32

(☎)

### 短縮/登録ボタン 16 24

各種の登録、設定や短縮ダイヤルに使用します。(品)

スピーカ

### オンフック 18 / 保留ボタンとランプ 22

(📞 / 🎵)

### キャッチボタン 30

NTT のキャッチホン (通話中着信) に使用します。(📞)

### 再ダイヤルボタン 28

(📞)

### ダイヤルボタン 16 18

電話をかけたり各種の登録、設定に使用します。(1~0, \*, #)

### ご一緒ボタンとランプ 20

### 電源ランプ 9

電源アダプタを接続すると点灯します。

### 誰からコールランプ 62

### メモボタンとランプ 24 64

アンテナ  
立てて使います。

### おこのみワンタッチボタン (A B C) 14 24 25

### 留守ボタンとランプ 39

(📞)

### 用件再生ボタンとランプ 41

(▷)

### 呼出し音量切替スイッチ 15

### スピーカ音量調節つまみ 15

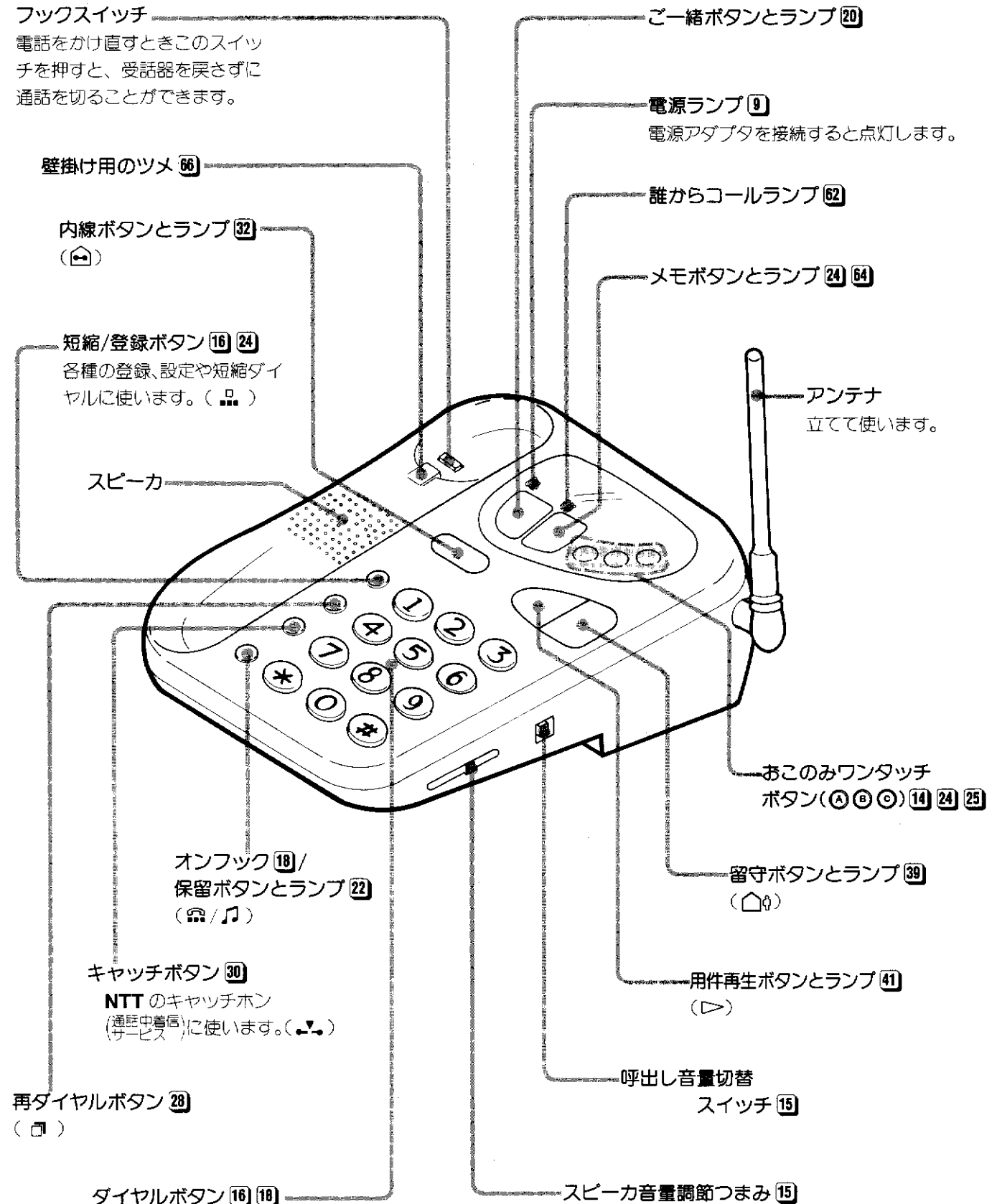

**親機背面**

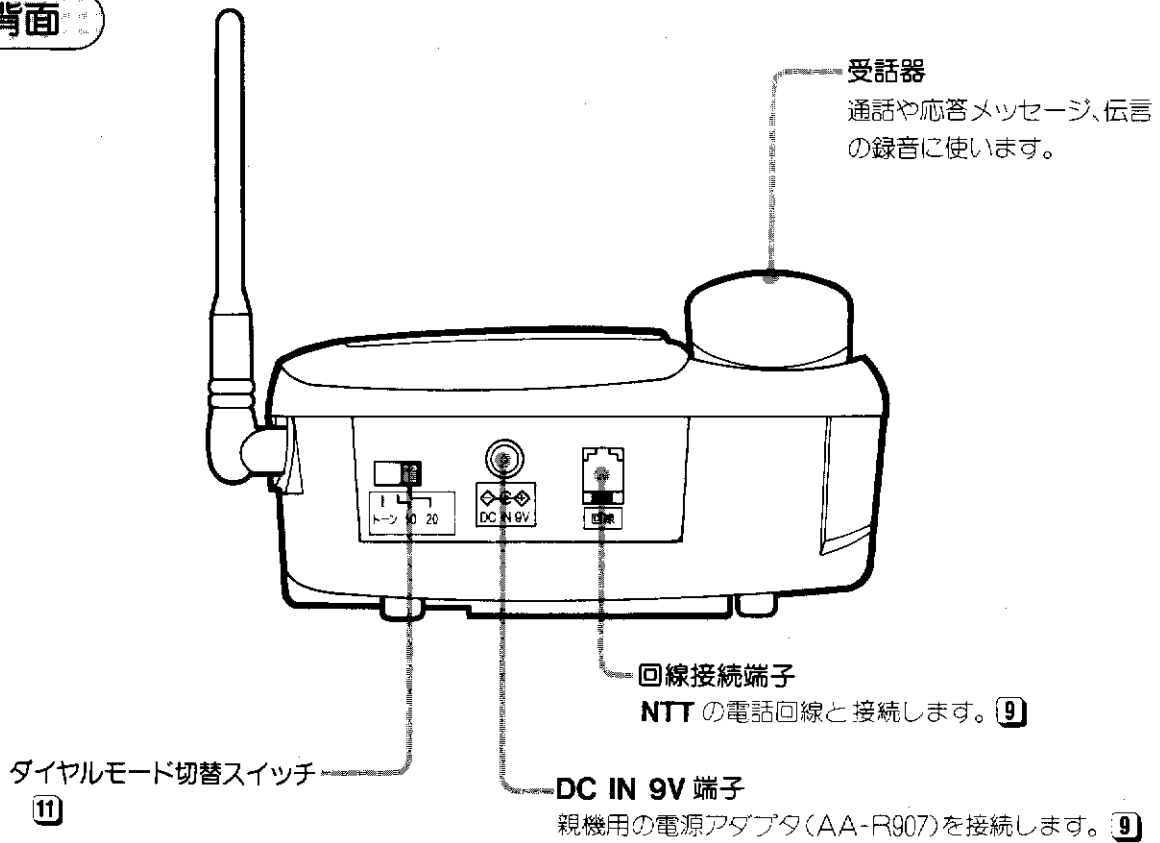

はしり

**子機 (⑧ページにも説明があります)**

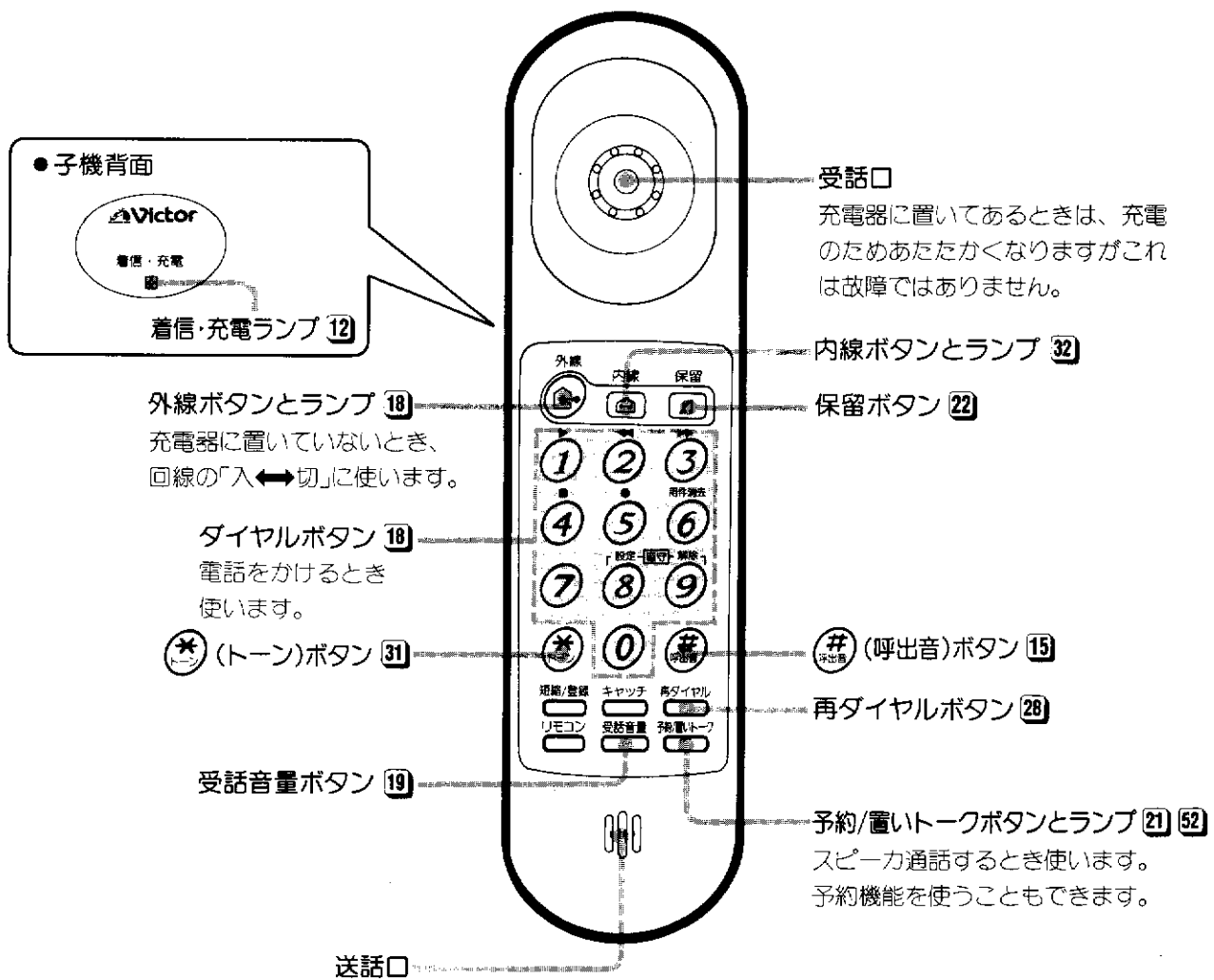

# 各部のなまえ(つづき) — ■内の数字のページに説明があります。—

## 子機

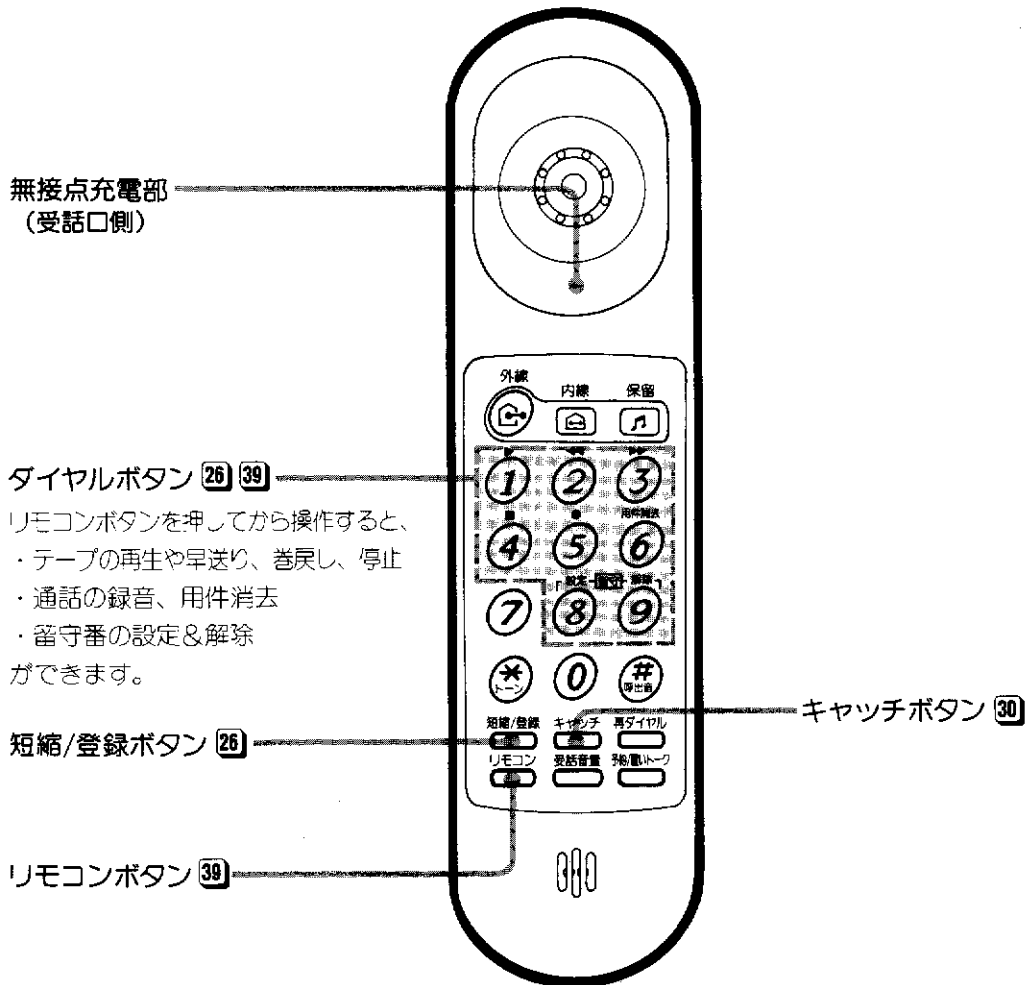

## 充電器

無接点充電部  
 子機の受話口の部分を  
 こちら側にして置くと  
 充電できます。

12

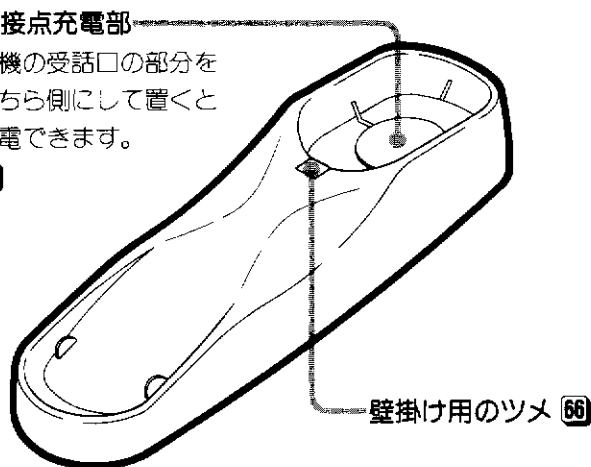

DC IN 9V 端子 12  
 充電器用の電源アダプタ  
 (AA-R908)を接続します。

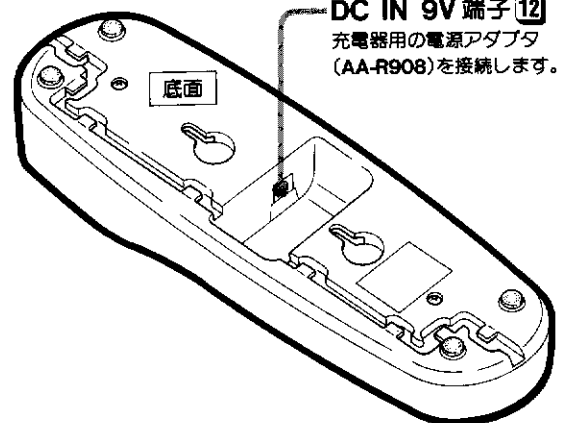



# 親機を接続します

## 1 受話器をつなぐ

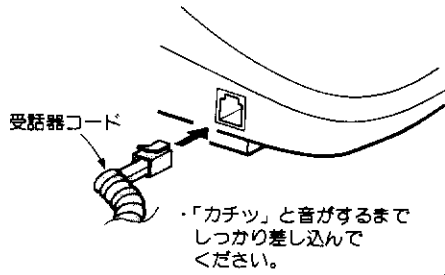

## 2 電源アダプタをつなぐ (接続しないと受話器を使った通話以外は、使用できません)

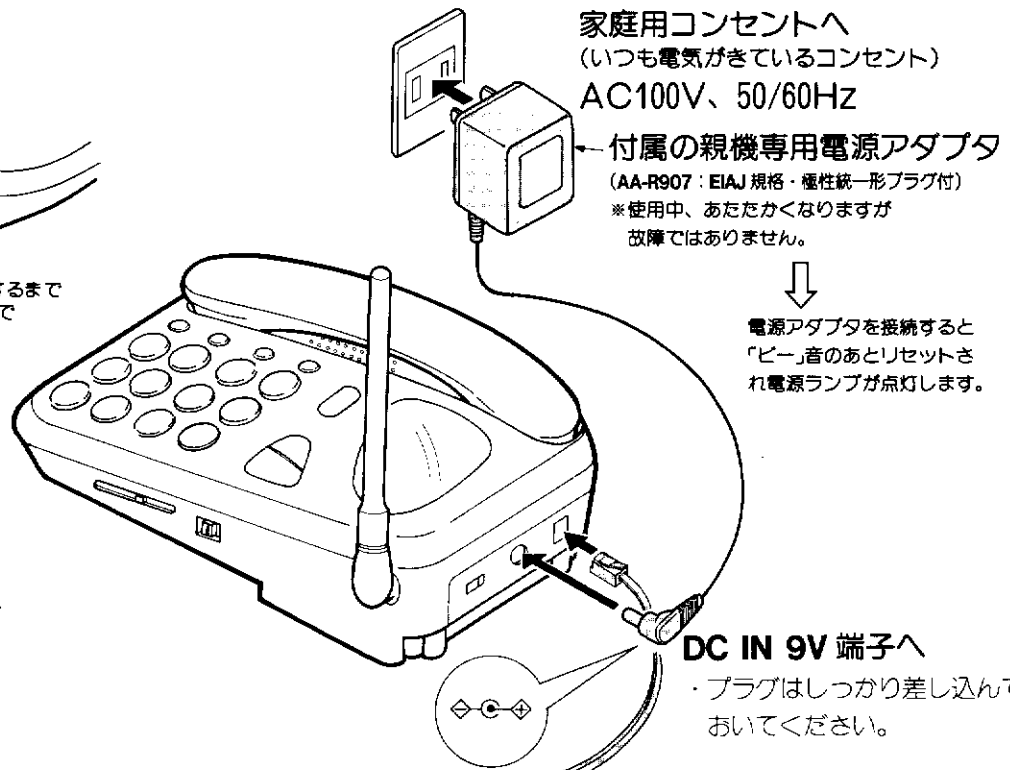

## 3 電話機コードをつなぐ

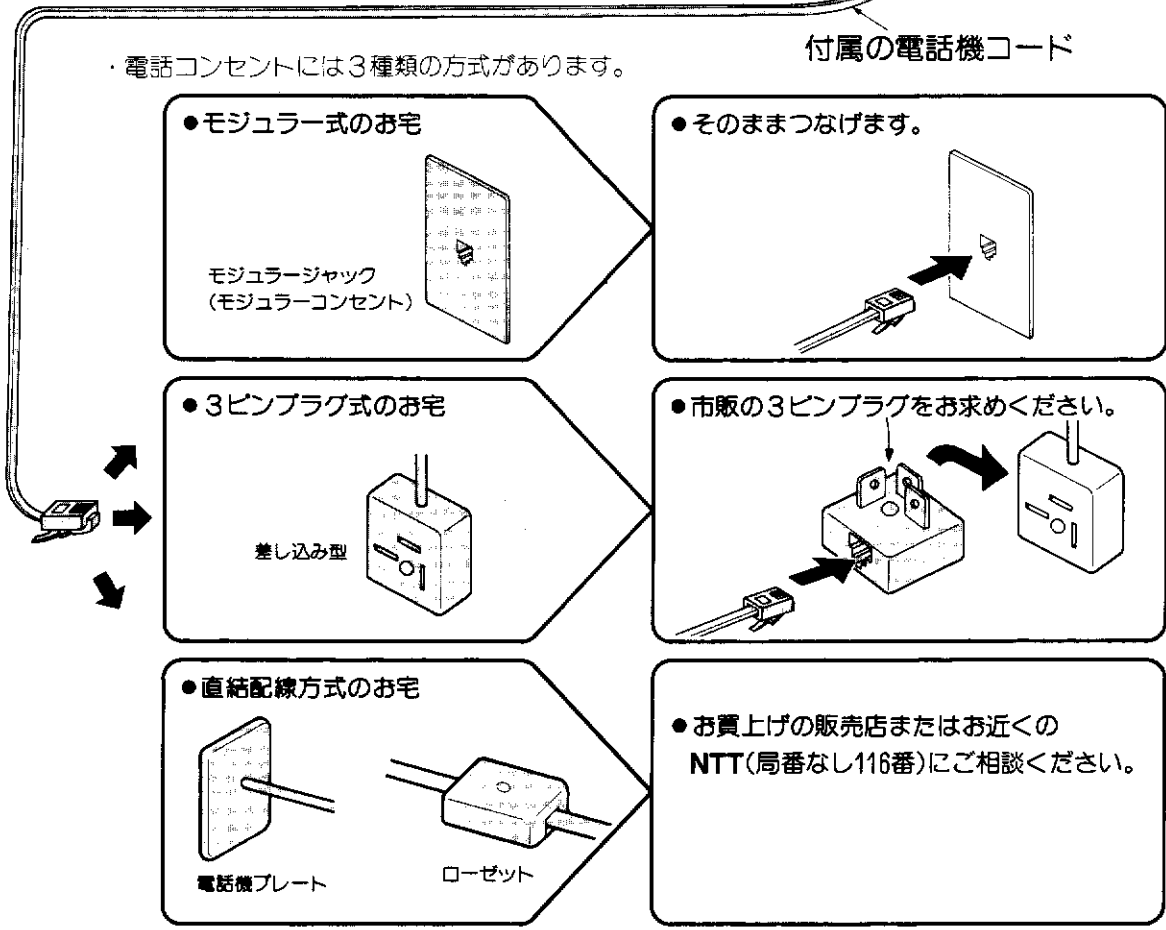

### ご注意

●付属の電源アダプタには、親機専用と充電器専用があります。必ず表示を確認してからお使いください。

# テープを入れます

- 留守中の用件の録音や通話録音には、付属のマイクロカセットテープを使います。

テープの入れかた — 底面にテープ挿入部があります。

## 1 テープカバーをあける(底面)

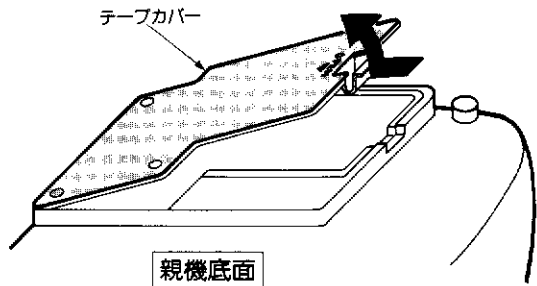

- 使用できるテープは必ず **MICROCASSETTE** 表示のあるテープ：**MC-30**(片面15分録音)または**MC-60**(片面30分録音)のノーマルポジション用をお使いください。

- テープにたるみがあるときは鉛筆やボールペンなどを差し込んでたるみを取ります。

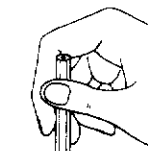

## 2 テープを入れる

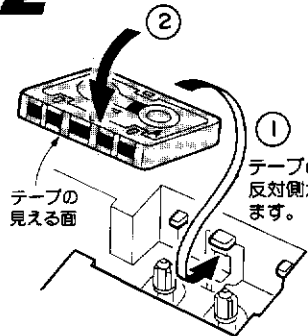

矢印方向にテープは進みます。

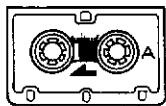

テープは自動的に走行し、ここで止まります。

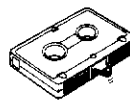

テープのはずしかた

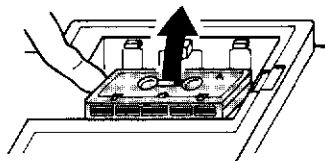

テープが止まっているとき、はずしてください。

## 3 テープカバーをしめる

- テープを入れたら、各登録操作の前に底面にあるリセットボタンを押してください。

この操作は、電話機の各機能を正しく働かせるために必要です。

正しくリセットできると「ピー」音が聞こえます。

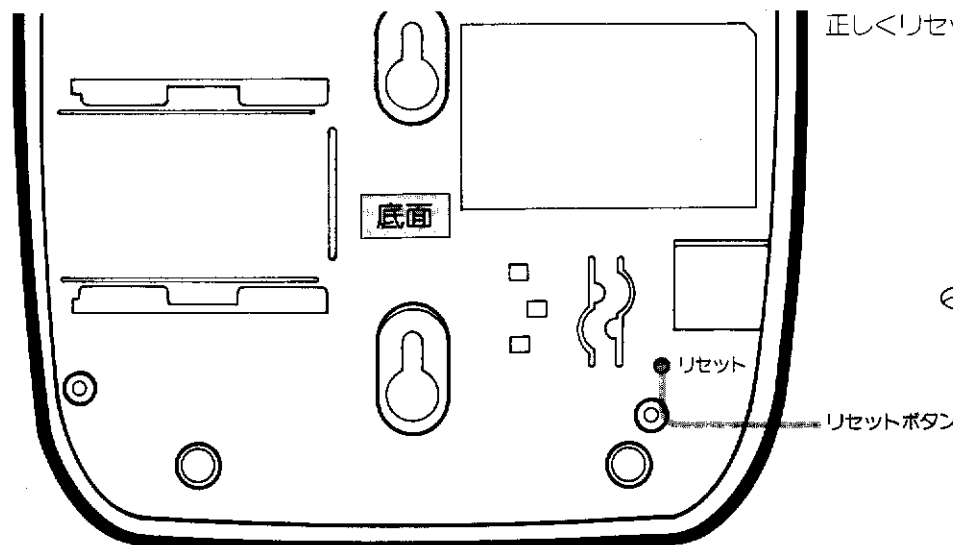

これによって電話機内蔵のマイコンがリセットされます。

リセット

リセットボタン

# 電話回線に合わせてます

—ダイヤルモードの設定

●電話回線には、ダイヤル回線とプッシュホン(トーン)回線\*1の2種類があります。

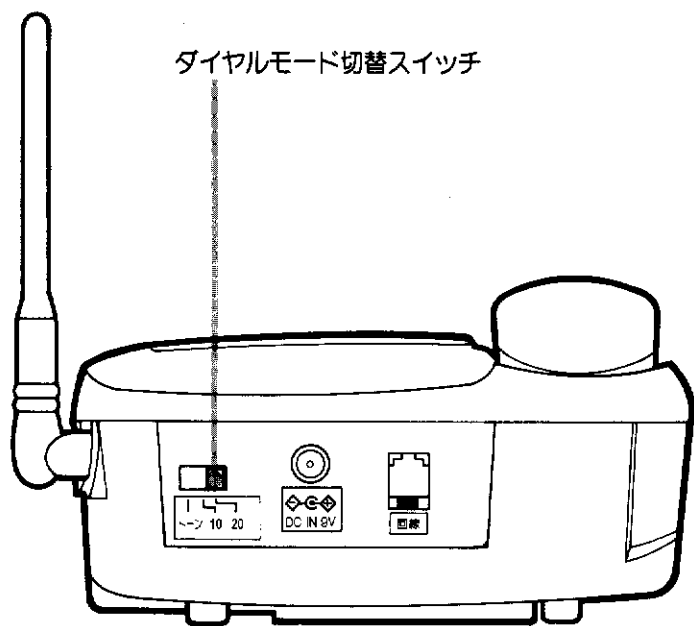

・お使いになる前に、背面のダイヤルモード切替スイッチを電話回線に合わせてください。

\*1 プッシュホン(トーン)回線は…

**NTT**の伝言ダイヤルサービスなどがご利用になれます。

電話回線が不明のときは、**NTT**にお問い合わせください。(局番なし116番)

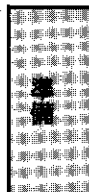

## 電話回線を自分で見分けるには

117(時報サービス:有料です)などに電話をかけてみます。

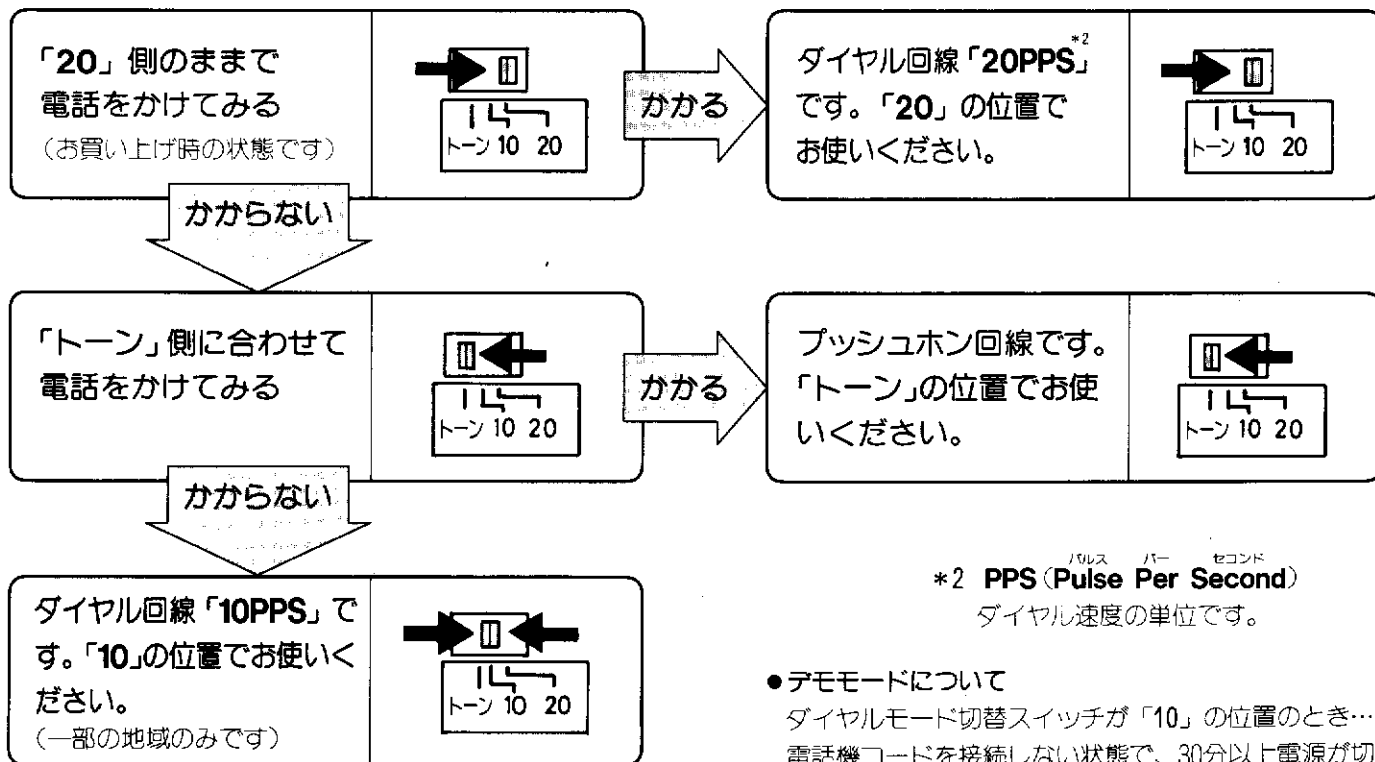

\*2 PPS (Pulse Per Second)  
ダイヤル速度の単位です。

●ダイヤルモード切替スイッチが電話回線と合っていないと電話がかからなかったり、違う相手にかかってしまうことがあります。

●デモモードについて

ダイヤルモード切替スイッチが「10」の位置のとき…電話機コードを接続しない状態で、30分以上電源が切れたあと再び電源を入れると、呼出し音が鳴りダイヤルボタンが光りながら回るデモモードになります。

・デモモードを解除するには

短縮/登録ボタンを押しながらオンフック/保留ボタンを「ピッ」音が出るまで押します。

# 子機を充電します

はじめてお使いになるときは、必ず**7時間以上充電**してください。子機は付属のバッテリー(充電式電池)で動作しますので、バッテリーを取り付けたのち充電してください。

## 充電のしかた(本機は無接点充電方式です)

### 1 バッテリーを取り付ける

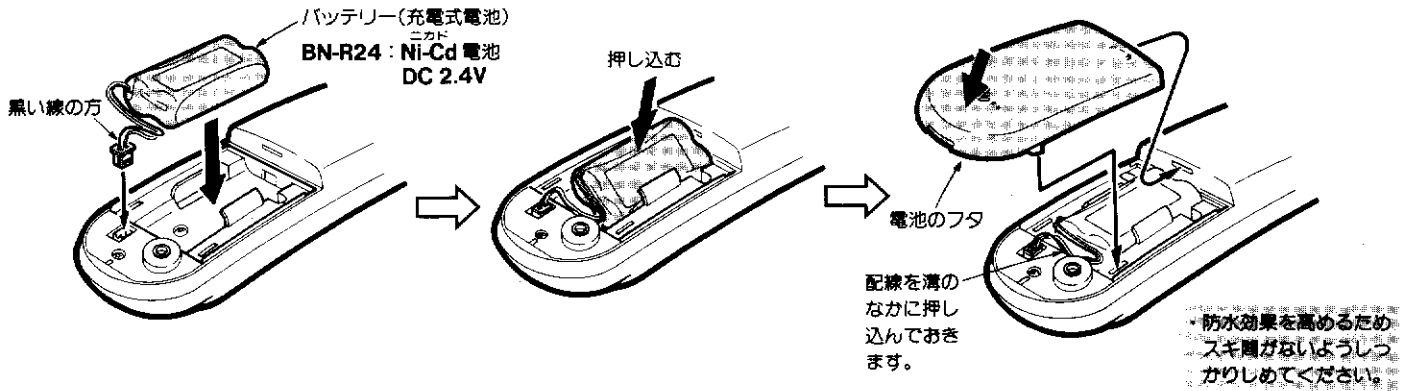

### 2 子機を充電器にのせて充電する

**フル充電時間のめやす**  
約7時間

**使用時間のめやす(フル充電時)**

待受け状態* (充電器に置いてないとき)	→	約210時間
連続通話	→	約10時間

**\*待受け状態とは:**

子機を充電器に置いていなくても、電話がうけられる状態をいいます。外線の呼出し音が鳴ったら、外線ボタンを押して電話に出ます。

#### ご注意

- テレビやラジオなどと同じコンセントに電源アダプタをつなぐと、雑音の原因になることがあります。別のコンセントを使うか充電器を離してください。

電源アダプタ  
家庭用コンセント  
AC100V、50/60Hz

- ・充電中は着信・充電ランプが点灯します。  
(いっぱい充電されても消えません)
- ・充電しすぎになることはありません。

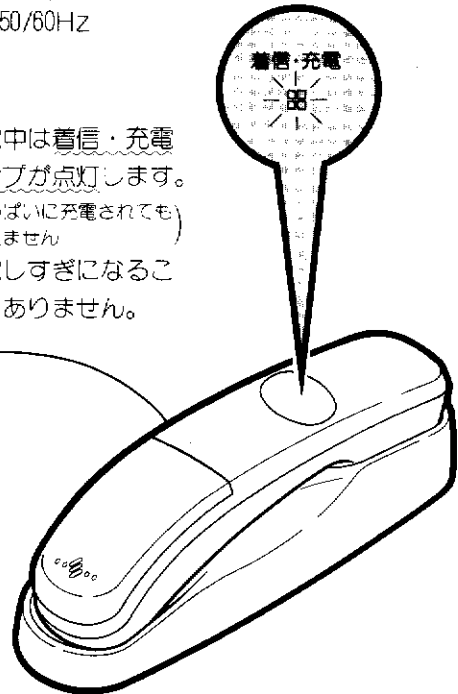

#### <お知らせ>

- 初めて充電するときに限り、着信・充電ランプが点灯しないことがあります。これはバッテリーが完全に放電してしまっているためで、約5分以上充電すると点灯します。

# 子機のバッテリーについて

— 充電式電池(BN-R24)を使っています —

子機のバッテリー容量は、着信・充電ランプの点灯状態で分かります。

充電しても使える時間が短くなったときは、バッテリーを交換してください。バッテリーは消耗品です。

## バッテリー容量の確認 — バッテリーチェッカー —

### 1 充電中に着信・充電ランプの点灯状態で確認する

	このようなとき	こうなります
着信・充電 	緑色点灯	約2～10時間通話できます。
	赤緑色点灯	通話可能時間はおよそ2時間未満です。
	赤色点灯	通話できません。さらに充電してください。

### ＜お知らせ＞

- ・上の表は、ランプの点灯状態からの連続通話の目安です。
- ・子機の使用状態によっては、ランプの点灯と通話時間は異なります。
- ・フル充電されて緑色に変わると、充電器から取り上げても着信・充電ランプは点灯しなくなります。これは通話中の電池の消耗を少なくするためです。
- ・通話中にバッテリーの容量がなくなると、「ピーツ・ピーツ・ピーツ」の警告音が鳴ります。鳴り始めてから1分で通話が切れます。すぐ充電してください。

### ● バッテリーの交換時期は

使いかたによって異なりますが、およそ2年です。充電しても使える時間が短くなったときは、交換が必要です。バッテリー(BN-R24)は、お買上げの販売店で求めください。

### ● 新しいバッテリーに交換したら

- ・充電器にのせ、いっぱい充電してください。
- ・古いバッテリーを火の中に入れてください。爆発する恐れがあり危険です。

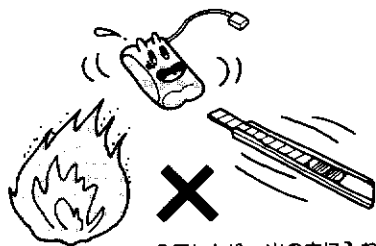

・分解したり、火の中に入れてはいけない。

## バッテリーの交換のしかた

### 1 電池のフタをあけバッテリーをはずす

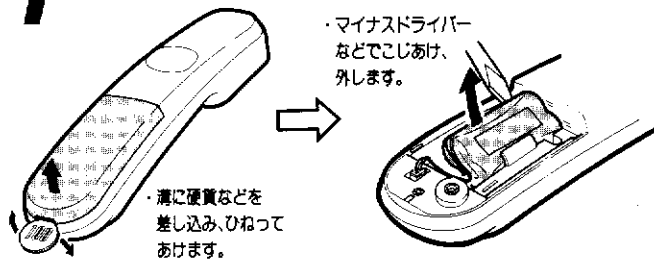

### 2 新しいバッテリーと交換する

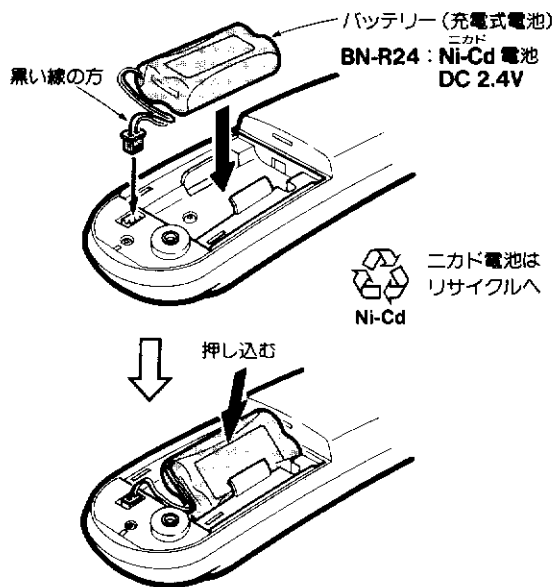

### 3 フタを元どおりにしめる

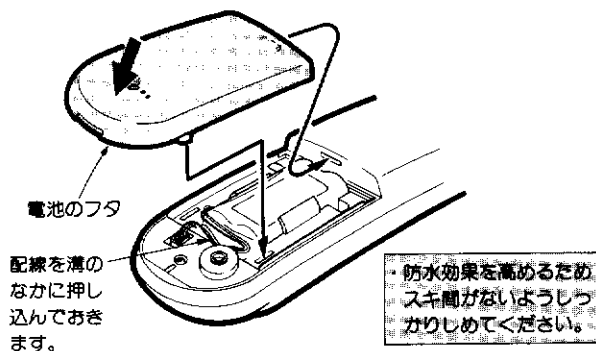

・しっかりとしめ、約7時間以上充電してください。

# 知っておいてほしいこと

## 登録操作をするときは

短縮/登録ボタンを押したあとは……



# ボタンが点滅します。



各ボタンは20秒以内に操作してください。

- ・20秒以上あけると「ピッ・ピッ・ピッ」音のあと解除されます。はじめからやり直してください。
- ・応答メッセージなどの途中でも次の操作に移れます。  
(終わりまで聞く必要はありません)

## 停電したとき……

受話器を使った通話はできます。ただしオンフックダイヤルや留守番機能および子機は使えません。なお登録した記憶内容(短縮ダイヤルや暗証番号など)は、電話回線が接続されていれば電話回線からの電圧供給により保持されています。

- 次のテレホンアクセサリ\*をご使用になりますと、停電時の電圧が供給できません。  
(登録した短縮ダイヤルや暗証番号などは消えます)

- ・電話貯金箱：TF-A40
- ・自動転換器：TF-A20  
TF-A22(3分配)
- ・テレホンセレクター：TF-A21

\*テレホンアクセサリは、添付のテレホンアクセサリのカタログをご覧ください。  
(市販の電話貯金箱や自動転換器、テレホンセレクターも同じです)

## 通話圏外警告音について

- 通話中、子機が親機から離れすぎると、「ピー・ピー・ピー…」という警告音が鳴ります。



このようなときは、5秒以内に親機に近づいて通話してください。5秒以上経過すると、保留状態になり相手には親機から保留メロディが送られます。

- 親機に近づいても警告音がとまらないときは…

- 1 外線 ボタンを押していったん切る
- 2 親機に近づいてからもう一度 外線 ボタンを押す

(1分以上警告音が鳴ると通話は切れます)

- 使用できる範囲を確かめておきましょう。  
使用範囲外では、電話がかかってきたとき子機の呼出し音が鳴りません。また子機で電話をかけようとすると、「ピー・ピー…」と警告音が鳴ります。あらかじめ外線通話(18ページ参照)により、使用できる範囲をお確かめください。

## おこのみワンタッチボタンについて

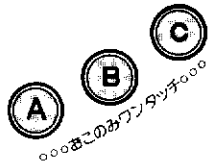

1つのボタンに下記の機能のうちの一つが登録できます。(同じ機能を重複して登録することもできます)

- ・ワンタッチダイヤル
- ・ホットダイヤル
- ・ワンタッチ再ダイヤル
- ・子機呼出し
- ・お先にコール予約
- ・お相手選び
- ・用件消去
- ・留守録転送 ON/OFF

登録は 24 ページ  
をご覧ください。

- 登録した機能を表す「おこのみワンタッチシール」を、図の位置に貼っておくと便利です。

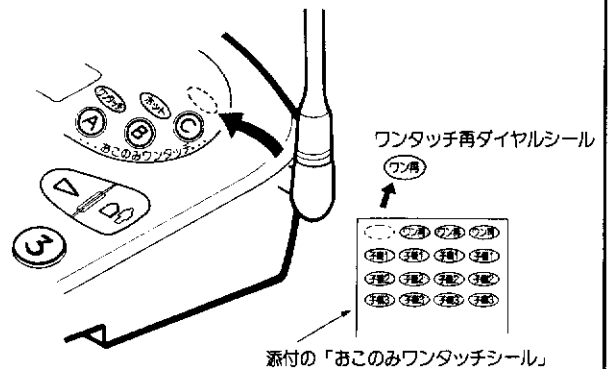

# 呼出し音量、スピーカ音量の調節

## 呼出し音量の切替

外線の呼出し音量が変更されます。

### ●親機の場合

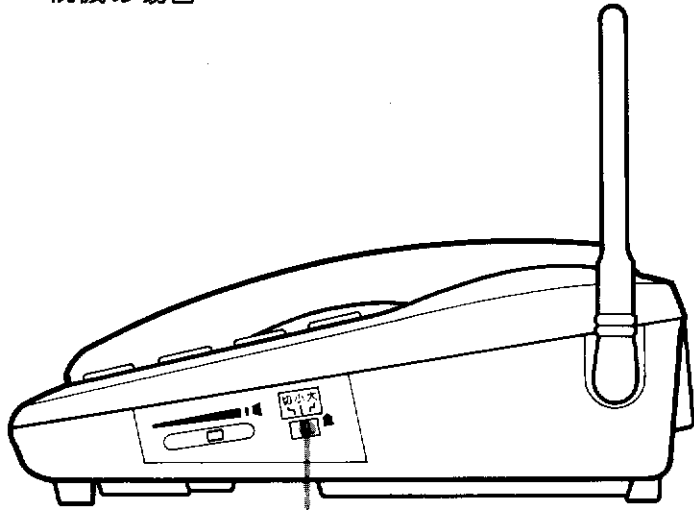

呼出し音量スイッチ  
 ・大：音量大  
 ・小：音量小  
 ・切：外線の呼出し音は鳴らなくなります。  
 (内線呼出し音は鳴ります)

### ●子機の場合

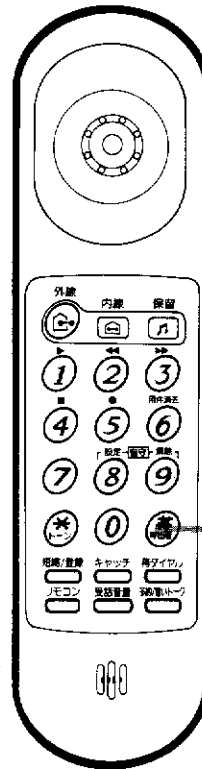

#### ・呼出し音を鳴らなくするには



外線ボタンのランプを消し(待受け状態) **#** ボタンを2秒以上押します。「ビー」音のあと呼出し音は「切」に設定されます。(内線呼出し音は鳴ります)

#### ・鳴るように戻すには

呼出し音「切」に設定してあるとき、外線ボタンのランプを消し(待受け状態) **#** ボタンを「ビー」音が鳴るまで(約2秒)押します。

## スピーカ音量の調節

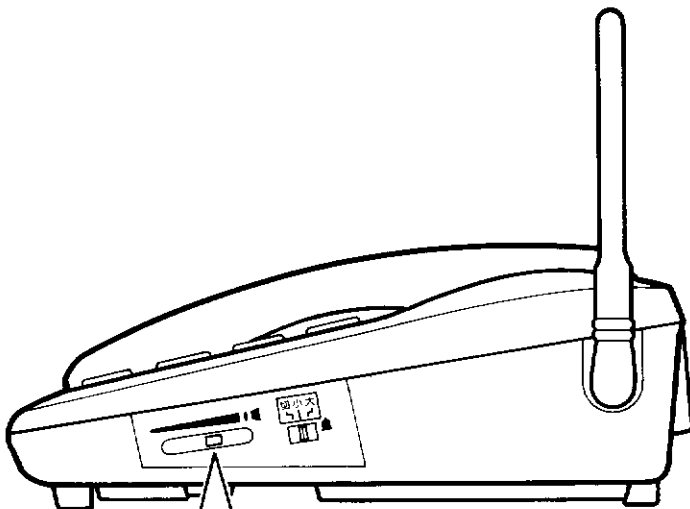

・音量を絞ってもスピーカ音は、小さく出ます。

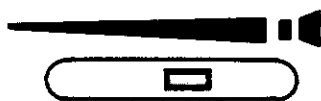

スピーカ音量が大きくなります。

- 保留メロディの音量も調節できます。
- ご一緒トークやスピーカ通話(置いトーク)するときは、適度な音量に調節します。





# 光るダイヤルボタンについて (親機のみ)

## 電話をかけるとき押したボタンが光ります

- 押した順に1回点灯しますので番号確認ができます。

〈例〉

(0 1 2) 3 4 5 6 にダイヤルすると……



・再ダイヤル時も点灯します。

- 短縮ダイヤルやワンタッチダイヤルなどで登録した電話番号が確認できます。かけるときも順に1回点灯します。

## 何分話しているかわかります

- 受話器を取り上げたときから時計がスタートし、今何分話しているか分単位で表示されます。

1～9分までは……1ケタで点滅 (3分のとき ③)

10～99分までは……2ケタの数字が順次点滅

(23分のとき ② → ③)

100分になると……①のボタンが点滅します。

(100分を超えると再び1ケタからの点滅…101分は①の点滅…に変わります)

## 電話がかかってくると光りでも呼出しされます

- 電話がかかってくるとダイヤルボタンも光ります → 光コール(ルーレットコールともいいます)。

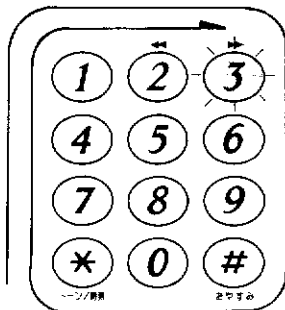

呼出し音に対応し、外側のダイヤルボタンが光ります。  
(光らなくすることはできません)

## 設定した現在時刻や暗証番号がわかります

- 現在時刻を設定すると、その時刻が12時間表示で光ります。
- 通話していないとき \* ボタンを押すと、現在時刻が光って確認できます。
- 暗証番号を設定したときも順番に光って確認できます。

## 留守中に録音された用件の件数がわかります

- 留守中の用件の件数がわかります。

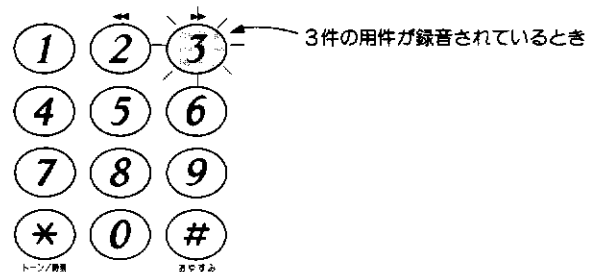

- 用件が10件以上録音されているとき ⑨ が点滅します。

## 使用中の子機がわかります (留守中に録音)

- ダイヤルボタンが明るく点灯し、どの子機が使用中かわかります。

例：子機1使用中のとき

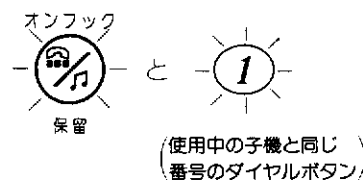

# 電話をかけるには

子機が充電器に置いてあるときは、子機を取り上げるだけでかけられます。終わるときは充電器に置くだけで切れます(クイック通話機能といいます)。

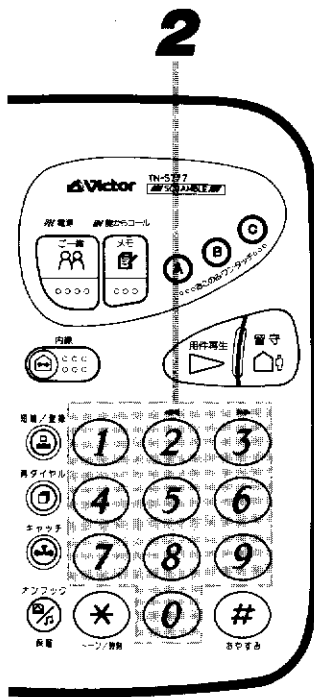

## 電話をかけるには

親機でかけるには  
1 受話器を取り上げる

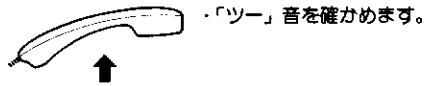

子機でかけるには  
1 子機を取り上げる

・充電器に置いてあるとき ・待受け状態のとき

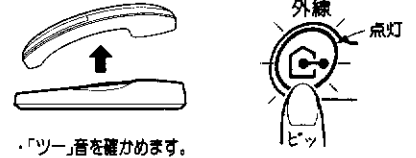

2 電話番号をダイヤルする



2 電話番号をダイヤルする

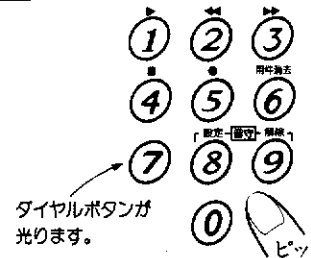

3 受話器を置く

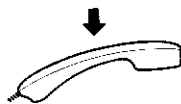

3 充電器に置く



\*待受け状態とは：

子機を充電器に置いていなくても、電話がうけられる状態をいいます。

●親機の場合、受話器を置いたままかけることができます。これをオンフックダイヤルといい、天気予報(177番)などを聞くとときに便利です。

1 オンフックボタンを押す



2 電話番号をダイヤルする

つながると  
3 相手の声はスピーカから聞こえます  
(スピーカ受話といいます)

・受話器を取り上げると相手と話せます。  
簡単転送機能(→24ページ)により、子機を充電器から取り上げるだけで子機でも話せます。

終わるときは  
4 オンフックボタンを押します

・受話器を取り上げたときは、親機に戻します。  
(子機を取り上げたときは、充電器に戻します)

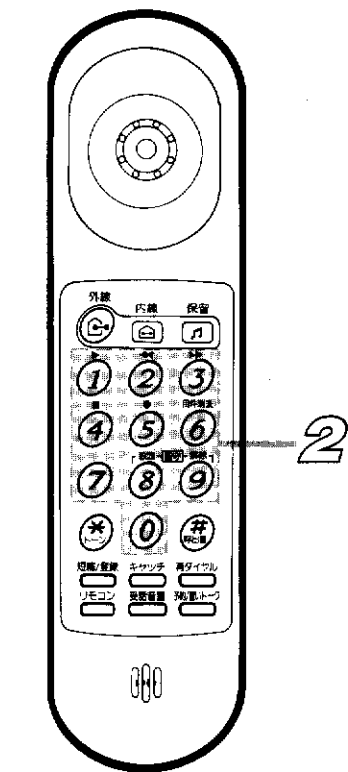

### <お知らせ>

●子機を充電器から取り上げたとき、10秒以上何もボタンを押さないと「ピッ・ピッ…」音のあと切れて待受け状態に変わります。

# 電話をうけるには

## 電話をうけるには

### 親機でうけるには

- 電話がかかってくると

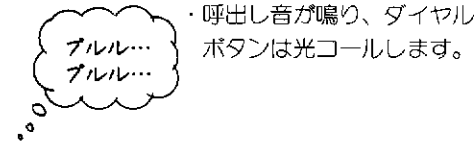

**1** 受話器を取り上げる

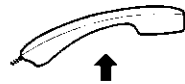

- 通話が終わったら

**2** 受話器を置く

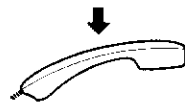

### 子機でうけるには

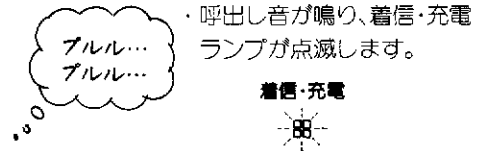

**1** 子機を取り上げる

- ・充電器に置いてあるとき
- ・待受け状態のとき

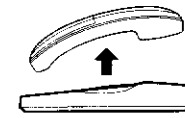

**2** 充電器に置く



- 子機の受話音量を変えるには

**1** 子機を充電器から取り上げる

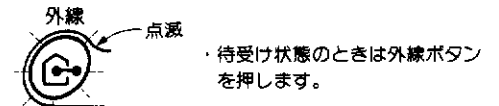

**2** 受話音量ボタンを押す

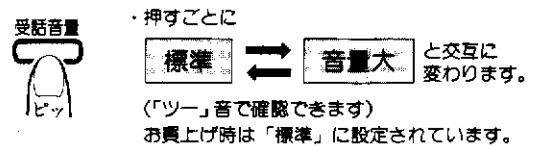

**3** 充電器に置く



受話音量ボタン

# ご一緒トークするには

親機は、受話器で通話中にご一緒ボタンを押すと、相手の声を入力から出せるのでまわりの人と一緒に聞くことができます。これをご一緒トークといいます。

## 1・3

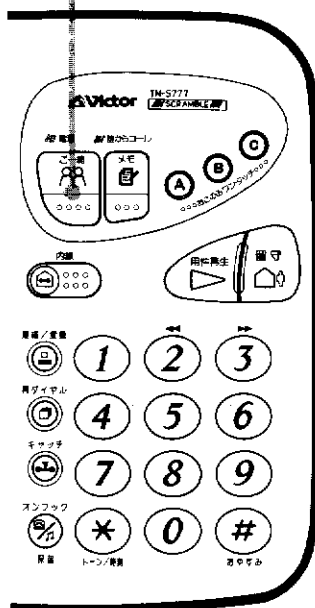

## ご一緒トークするには

### 1 通話中にご一緒ボタンを押す

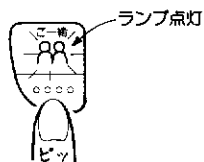

### 2 相手の声はスピーカから聞こえます

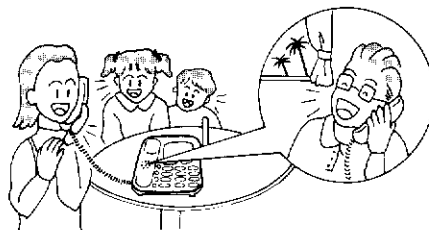

・家族と一緒に声を聞けます。スピーカ音量調節つまみで相手の声の大きさが変わります。

●通話が終わったら

### 3 ご一緒ボタンを押してから受話器を親機に置く

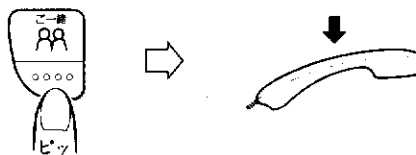

●親機のスピーカ音量が大きいとハウリング（「ピー」という音が出る現象）を起こすことがあります。

スピーカ音量を適度に調節してお使いください。

●ご一緒トークを受話器での通話に戻すには

通話中にご一緒ボタンを押します。

#### <お知らせ>

●ご一緒トーク中は、メモボタンおよびリモコンボタンを押しても通話録音の操作（→61ページ参照）はできません。

また簡単転送（→34ページ参照）もできません。

# スピーカ通話するには(置いトーク)

長電話などで手が疲れたりしたときは、親機のスピーカから相手の声を聞きながら子機を置いたまま通話することができます。

相手の声を親機のスピーカで聞くには

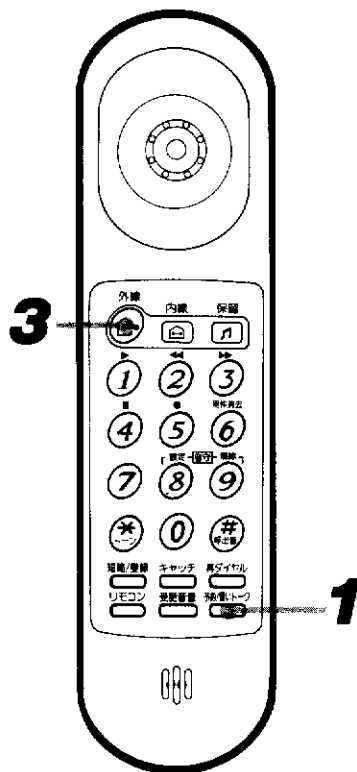

## 1 子機で通話中に予約/置いトークボタンを押す



・相手の声はスピーカから聞こえます。

## 2 子機の送話口に向かって話す

・相手の声が途切れにくいので、ふつうの会話と同じように話せます。

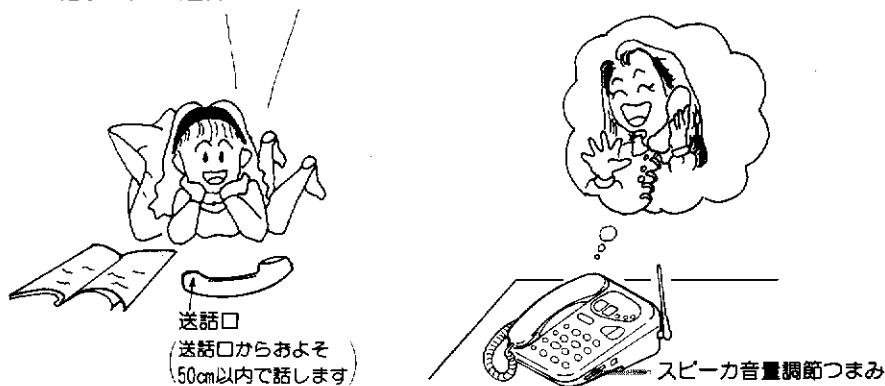

●通話が終わったら

## 3 外線ボタンを押す

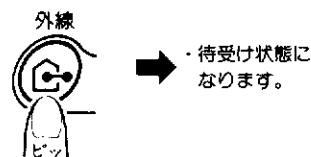

●スピーカ通話(置いトーク)をできなくするには

### 1 短縮/登録ボタンを押す

### 2 再ダイヤル→ダイヤルボタン

⑧を押す(「解除します」を選ぶ)

・押すごとに「解除↔設定」が選べます。

(お買上げ時は「設定」です)

### 3 短縮/登録ボタンを押す

・スピーカ通話(置いトーク)ができなくなります。

●元に戻すときは 2 の操作のとき「設定します」を選びます。

●親しい人や家族との通話時に、親機のスピーカ音量や子機が無理なく使える場所をあらかじめ確認しておく、ハウリング(「ピー」という音が出る現象)や聞きとりにくさなどが防げます。

●親機と子機が近すぎると、ハウリングを起こすことがあります。親機から離れるかまたは親機のスピーカ音量を下げてください。

●次のような場所でスピーカ通話することは避けてください。

- ・周囲の雑音が多いところ
- ・反響しやすいところ
- ・テレビやラジオの近く

●スピーカ通話を子機での通話にするには

通話中に予約/置いトークボタンを押します。

### <お知らせ>

- スピーカ通話(置いトーク)中は、メモボタンおよびリモコンボタンを押しても通話録音の操作(→61 ページ参照)はできません。また簡単転送(→34 ページ参照)もできません。

# 通話の相手に待ってもらうには(保留)

通話中、相手の方に待ってもらうときは、保留メロディ(曲名：ホール・ニュー・ワールド)を流すことができます。

## 1・2

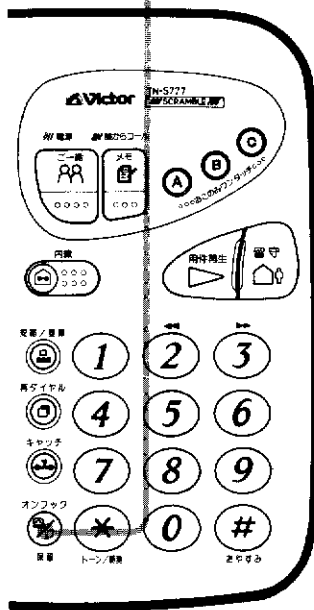

## 通話の相手に待ってもらうには

親機で通話中に

**1** 保留ボタンを押す

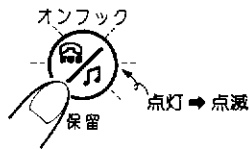

子機で通話中に

**1** 保留ボタンを押す

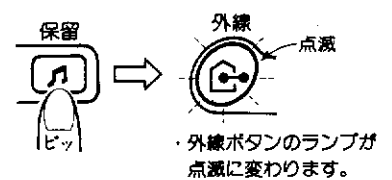

- 相手の方には保留メロディが送られます。  
(こちらの声は、相手に聞こえません)

再びお話しするには

**2** 保留ボタンを押す



**2** 保留ボタンを押す

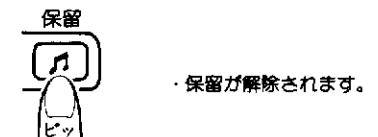

- 保留中は受話器を親機(子機は充電器)に置くこともできます。  
通話は切れません。再びお話しするときは、受話器(または子機)を取り上げるだけでつながります。→自動保留解除になります。
- 受話器を親機に置いて保留中に子機を充電器から取り上げると、子機で話せます。  
また子機を充電器に置いて保留中に受話器を取り上げると、親機で話せます。  
→詳しくは 23 ページ「1人転送」をご覧ください。

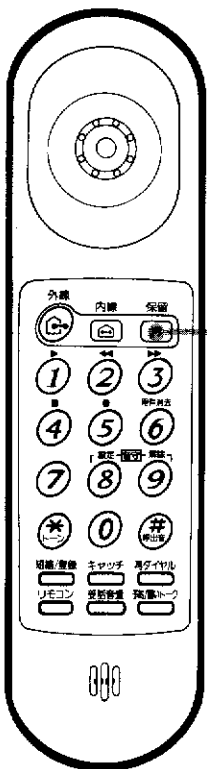

## 1・2

外の人との通話を子機（または親機）でとり直すことができます。

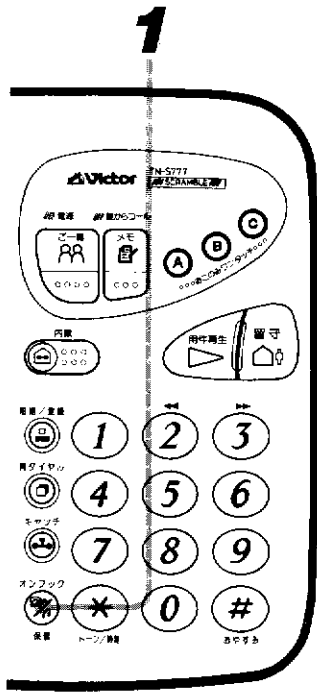

**1人転送** — 子機または親機で通話をとり直すには —

親機での通話を子機でとり直すには  
通話中に

**1** 保留ボタンを押す



・外の人には保留メロディが送られます。  
(保留転送)

子機での通話を親機でとり直すには  
通話中に

**1** 保留ボタンを押す



・外の人には保留メロディが送られます。  
・外線ボタンのランプが点滅に変わります。

**2** 受話器を置く

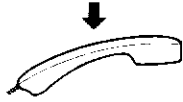

・充電器のところへ行きます。

**2** 子機を充電器に置く

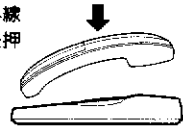

・または外線ボタンを押します。

・親機のところへ行きます。保留メロディが聞こえます。

**3** 子機を充電器から取り上げる

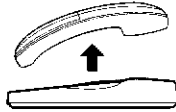

・待受け状態のときは、外線ボタンを押します。

**3** 受話器を取り上げる

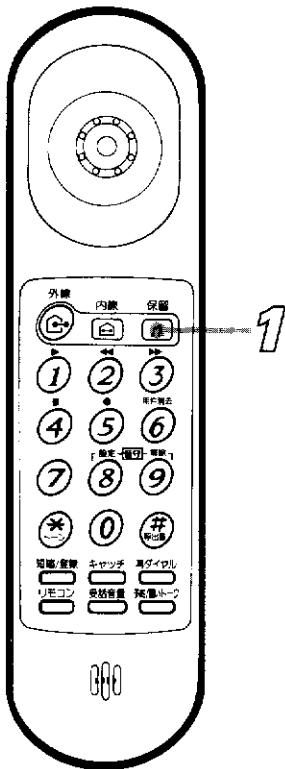
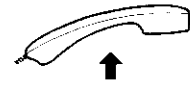

● 保留が自動的に解除され、外の人とお話できます。

# おこのみワンタッチボタンを使うには

おこのみワンタッチボタン(Ⓐ～Ⓒ)に下記のいずれかを登録しておく、ワンタッチで操作することができます。

## おこのみワンタッチボタン

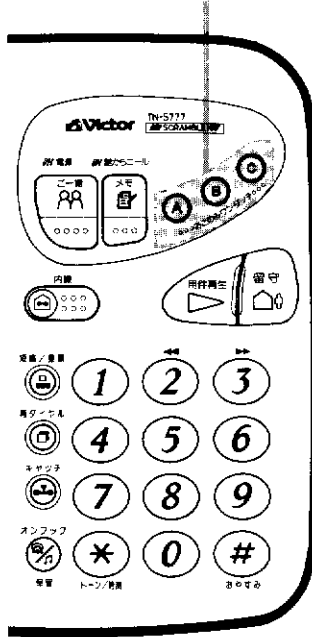

## 登録のしかた — ( ) 内のページに使いかたがあります —

### ワンタッチダイヤル(⇒25ページ)

・相手の電話番号(16ケタ以内)

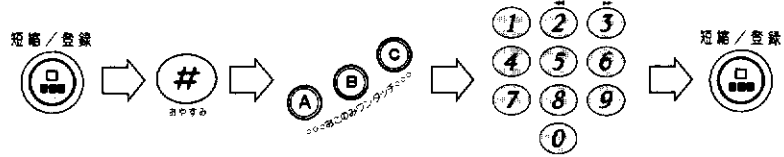

### ホットダイヤル(⇒25ページ)

・相手の電話番号(16ケタ以内)

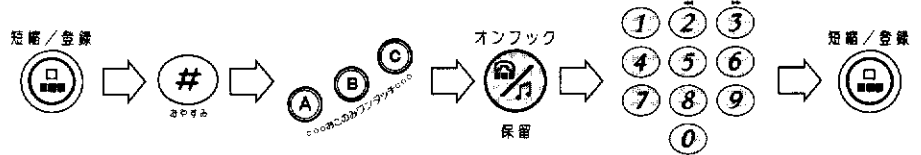

### ワンタッチ再ダイヤル(⇒28ページ)

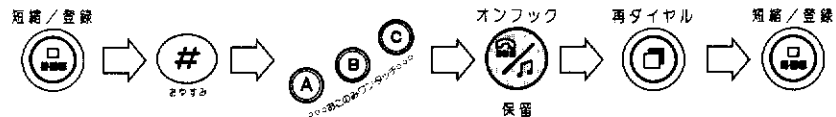

### ワンタッチ子機呼出し(⇒60ページ)：子機を増設したときのみ

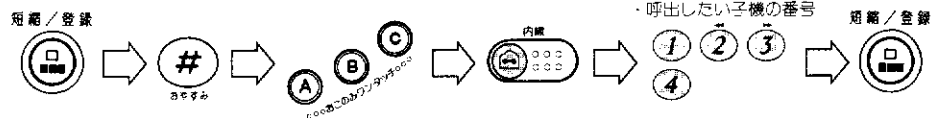

### お先にコール予約(⇒52ページ)

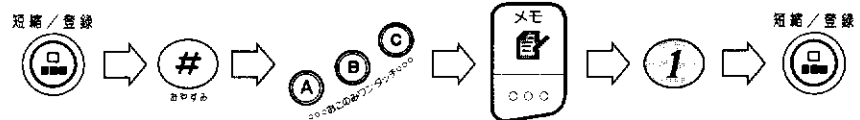

### お相手選び(⇒29ページ)

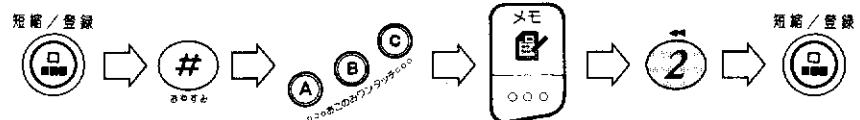

### 用件消去(⇒42ページ)

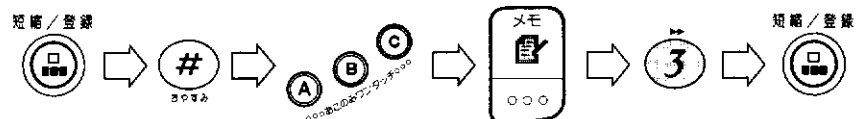

### 留守録転送 ON/OFF(⇒51ページ)

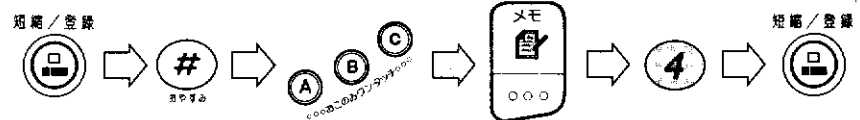

## 〈お知らせ〉

- Ⓐ～Ⓒのボタンには、各々1つずつに限り登録できます。たとえば…
  - Ⓐ：ワンタッチダイヤル
  - Ⓑ：ホットダイヤル
  - Ⓒ：お相手選び
 の様を選んでください。
- あとから別の機能を登録すると、そのボタンの登録が変更できます。

## ●登録の確認は



ワンタッチダイヤルとホットダイヤルは、光と音声で知らせます。他は図中のアミカケしてあるボタンの光で知らせます。

## ●登録の取消しは

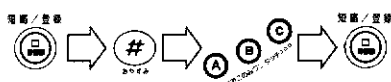



# ワンタッチダイヤルの使いかた (親機のみ)

おこのみワンタッチボタンに親しい人の電話番号を登録しておく、簡単な操作でかけられ便利です(最大16ケタまでの電話番号)。

## ワンタッチダイヤルで電話をかけるには

### 1 受話器を取り上げる



### 2 おこのみワンタッチボタンを押す

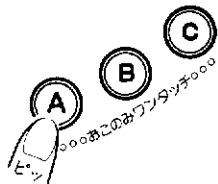

例：A ボタンにワンタッチダイヤルを登録してある場合

⇒ 登録されている相手にダイヤルされます。

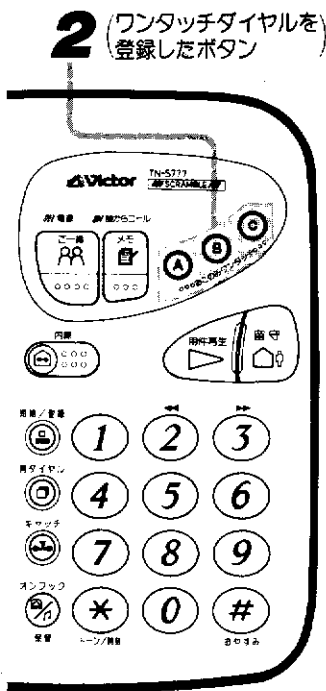

# ホットダイヤルの使いかた (親機のみ)

おこのみワンタッチボタンに大切な人の電話番号を登録しておく、受話器を取り上げずにかけることができます(最大16ケタまでの電話番号)。

## ホットダイヤルで電話をかけるには

### 1 おこのみワンタッチボタンを押す

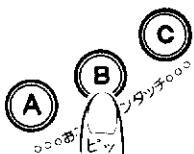

例：B ボタンにホットダイヤルを登録してある場合

⇒ オンフックボタンのランプが点滅し、「ツー」音のあと登録されている相手にダイヤルされます。

相手が出たら

### 2 受話器を取り上げお話しします

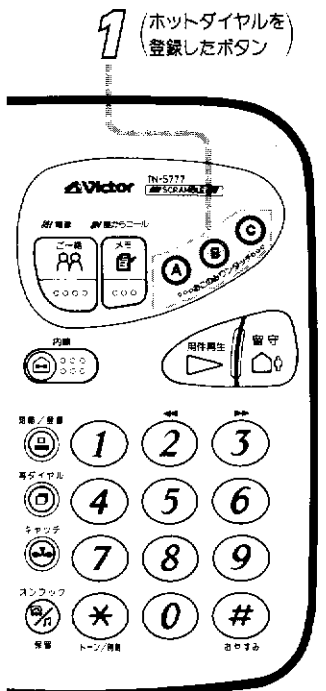
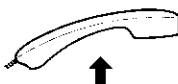

# 短縮ダイヤルの使いかた

よく使う電話番号は、短縮番号(ダイヤルボタン①～⑨)に登録しておく  
と便利です。最大16ケタまでの電話番号が、親機・子機別々に登録できます。

## 短縮ダイヤルの登録 変更も同じ操作になります

1・4      2-2 (短縮番号  
1のとき)

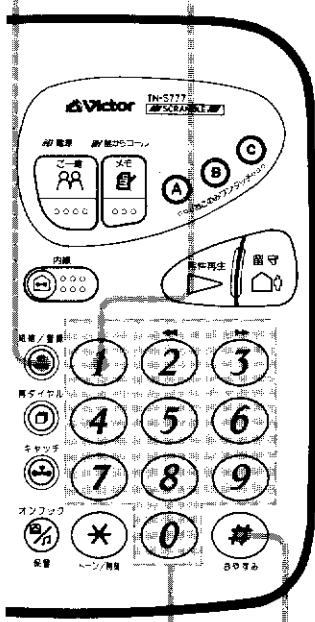

3      2-1

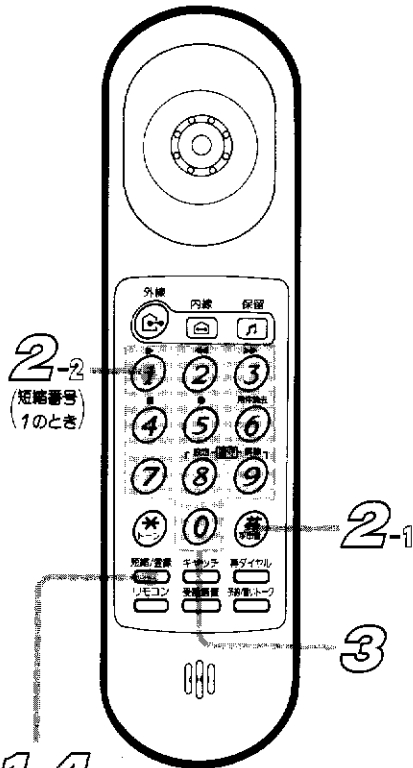

1・4

### 親機の登録

**1** 短縮/登録ボタンを押す



20秒以内に

短縮番号1にするとき

**2** # →ダイヤルボタン①を押す

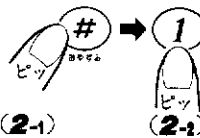

20秒以内に

**3** 相手の電話番号を押す

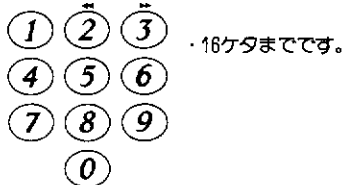

20秒以内に

**4** 短縮/登録ボタンを押す



登録した電話番号が光と  
音声で確認できます。

### 子機の登録

**1** 子機を取り上げ短縮/登録ボタンを押す



20秒以内に

短縮番号1にするとき

**2** # →ダイヤルボタン①を押す

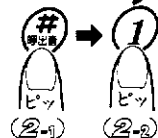

20秒以内に

**3** 相手の電話番号を押す

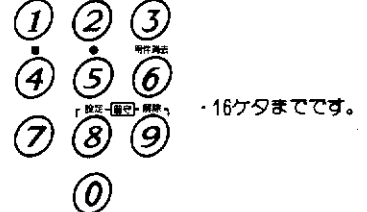

20秒以内に

**4** 短縮/登録ボタンを押す



### ●続けて別の電話番号を登録するには

上記の操作をくり返し、②～④のボタンに別の電話番号を登録してください。  
親機の場合、手順2で#ボタンを押すと、登録されていない番号のダイヤルボタンのランプが点滅します。

### ●確認は

・親機：受話器を置いたまま

・子機：確認できません。

### ●取消しは

・親機：1→2→4

・子機：1→2→4の操作をすると取消されます。

短縮/登録



登録してあるダイヤルボタンが光ります。

→ 短縮番号(①～⑨)を押す

(光と音声で電話番号を知らせます)

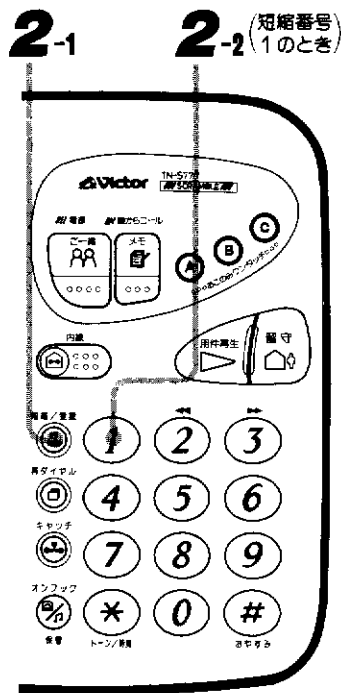

## 短縮ダイヤルで電話をかけるには

親機でかけるには  
1 受話器を取り上げる

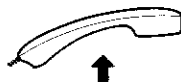

・「ツー」音を確かめます。

子機でかけるには  
1 子機を取り上げる



・「ツー」音を確かめます。

・待受け状態のときは、外線ボタンを押します。

2 「短縮/登録ボタン→短縮番号」を押す

例：短縮番号1のとき

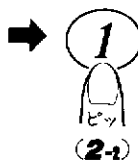
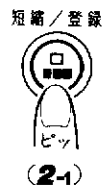

・相手の番号と同じ番号のダイヤルボタンが光ります。

2 「短縮/登録ボタン→短縮番号」を押す

例：短縮番号1のとき



●登録されている電話番号がダイヤルされます。  
相手が出たらお話しください。

●子機から親機の短縮番号を使ってかけるには

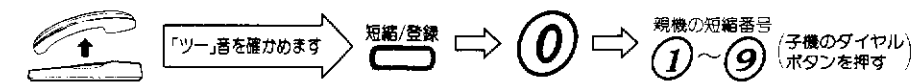

(待受け状態のときは)  
外線ボタンを押す

これで親機の短縮番号でダイヤルされます。

●登録先は添付の「短縮/ワンタッチダイヤルカード」に記入しておく  
と便利です。

短縮/ワンタッチダイヤルカード(添付品)

・登録先を記入したら、先端を少し  
曲げて底面に差し込みます。

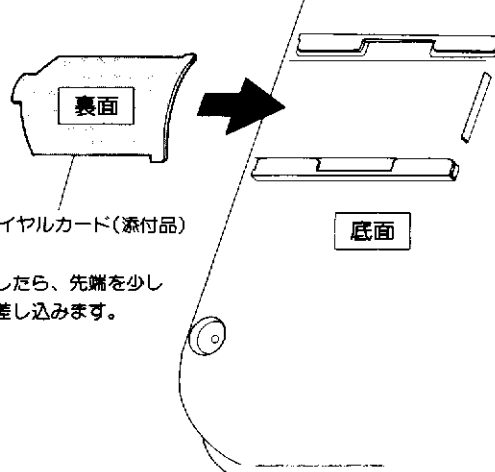
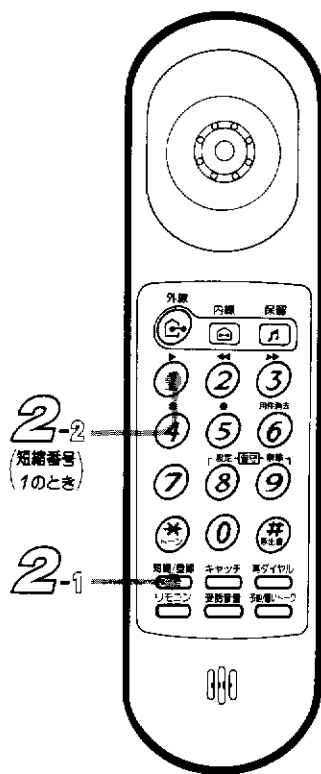

# かけ直すには(再ダイヤル)

相手がお話し中のときや伝え忘れがあったとき、簡単にかけ直しができます。32ケタまでの電話番号がかけ直しできます。

**3**

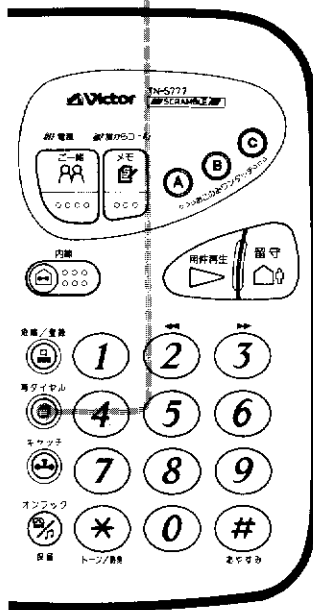

## 同じ相手にかけ直すには

親機でかけ直すには

**1** いったん受話器を親機に置く

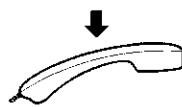

子機でかけ直すには

**1** いったん子機を充電器に置く

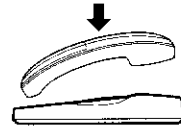

または **ⓐ** ボタンを押します。⇒待受け状態になります。

しばらく待ってから

**2** 受話器を取り上げる



・「ツー」音を確認めます。

**2** 子機を取り上げる



・待受け状態にしたときは、**ⓐ** ボタンを押します。

・「ツー」音を確認めます。

**3** 再ダイヤルボタンを押す

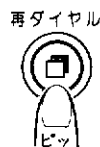

**3** 再ダイヤルボタンを押す

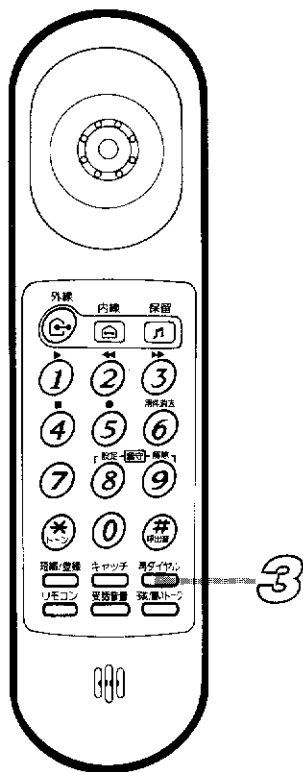

●最後にかけた電話番号が自動的にダイヤルされます。

(再ダイヤルは親機・子機別々の動作になります)

●ワンタッチ再ダイヤルを利用するには (おこのみワンタッチボタンに、ワンタッチ再ダイヤルを登録してあるとき)

チケット予約などで相手が話中でつながらないとき、受話器を持ったまま…

(ワンタッチ再ダイヤルは、子機ではできません)

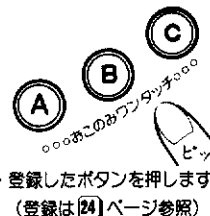

登録したボタンを押します。(登録は24ページ参照)

自動で電話を切り、今かけたところにかかけ直してくれます。

(つながるまでおこのみワンタッチボタンをくり返して押します)

●最後にかけた電話番号を他の人に知られたくないときは…

親機

**1** 受話器を取り上げ、「ツー」音を確認める

**2** ダイヤルボタン①～⑨のいずれか一つを押す

**3** 受話器を置く

子機

**1** 子機を充電器から取り上げ、「ツー」音を確認める

**2** ダイヤルボタン①～⑨のいずれか一つを押す

**3** 子機を充電器に置く

# 相手を確認してからとるには (お相手選び機能)

迷惑電話でお困りの場合、おこのみワンタッチボタンにお相手選び機能を登録しておくとお便利です。留守番に設定されていないとき2通りで使えます。

## 1 (お相手選び機能を登録したボタン)

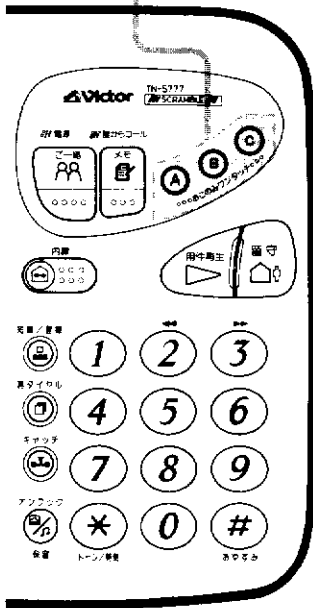

## お相手選び機能の使いかた ー親機のみー

●通話相手を確認してから出るには

1 電話がかかってきたら、おこのみワンタッチボタンを押す

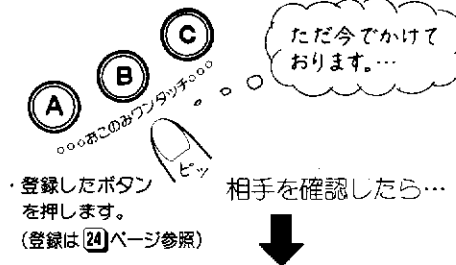

・内蔵の固定応答メッセージが対応し、相手の声はスピーカから聞こえます。  
出たくないときは、このままにしておきます。相手が切ると「プー・プー…」音のあと切れます。

・登録したボタンを押します。(登録は24ページ参照)  
相手を確認したら…

↓  
受話器を取り上げ通話します

●受話器を取り上げたあと居留守にして切るには

1 電話がかかってきたら、受話器を取り上げる

・相手の声は受話口から聞こえます。(このとき、こちらの声も相手に聞こえます)  
出たい相手かどうかを確認めます。

出たくない相手  
のときは……

2 おこのみワンタッチボタンを押す



・内蔵の固定応答メッセージが対応します。

・登録したボタンを押します。(登録は24ページ参照)

3 受話器を置く

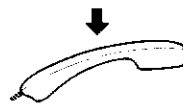

・オンフック/保留ボタンのランプが点滅します。  
相手が切ると「プー・プー…」音のあと切れます。

●通話が終わると

お相手選び機能は、自動的に解除されます。ただし登録は残っていますので、かかってきた電話ごとにお相手選び機能を使うことができます。

### ご注意

●留守番に設定されていると、お相手選び機能は働きません。

# キャッチホン(通話中着信サービス)を利用するには

キャッチホンとは、通話中に別の人からかかってきた電話に出られる機能のことです。キャッチホンを利用するためには、NTTとの契約が必要です。

1・2

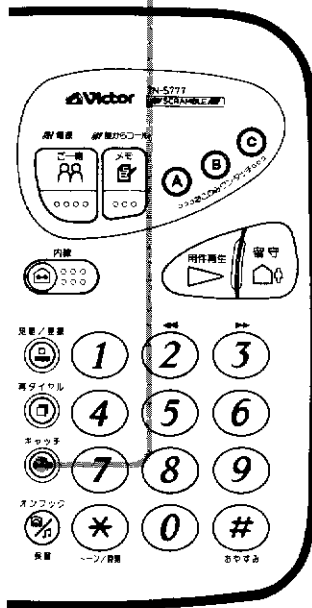

## キャッチホンを利用するには

通話中に電話がかかってくると「ブルル・ブツツ」音が知らせてくれます。

「ブルル・ブツツ」音が鳴っている間に

親機

**1** キャッチボタンを「ポン」と押す



・あとからかけてきた人と話せます。

子機

**1** キャッチボタンを「ポン」と押す



・あとからかけてきた人と話せます。

はじめの人に戻すには

**2** もう一度、キャッチボタンを「ポン」と押す



**2** もう一度キャッチボタンを「ポン」と押す



- キャッチホンを利用するとき以外にキャッチボタンを押すと通話は、切れます。  
(キャッチボタンは、NTTの通話中着信サービス「キャッチホン」を利用するためのボタンです)

●停電時にキャッチホンを利用するには

停電時は受話器で通話できますが、キャッチボタンは使えません。ただし、親機のフックスイッチを使えばキャッチホンが利用できます。  
・通話中に「ブルル・ブツツ」音が聞こえたら…

**1** 親機のフックスイッチを「ポン」と押す



・あとからかけてきた人と話せます。

はじめの人に戻すには

**2** もう一度、フックスイッチを「ポン」と押す

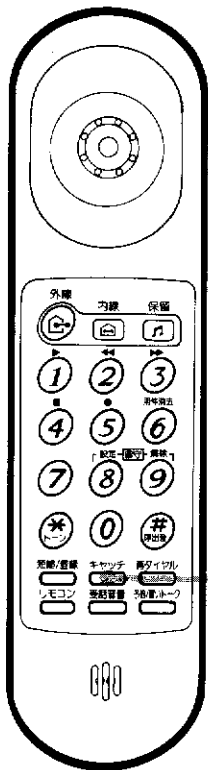

1・2

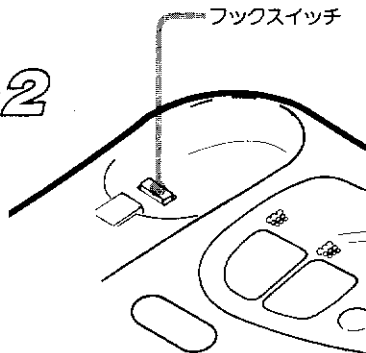

# トーン信号による各種サービスの利用

ダイヤル回線でお使いの方も、一時的にトーン信号(ビツポツパツの音)を使った航空券予約や0990で始まる各種サービスがうけられます。

**2 1・3**

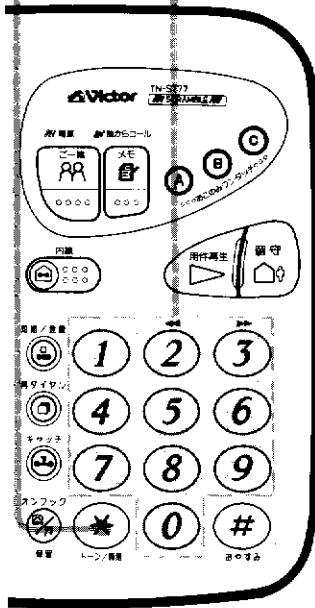

## 各種サービスを利用するには

### 親機

#### 1 相手先にダイヤルする

・希望するサービスの電話番号を押す。



相手につながるとテレホンサービスの説明が聞こえます。

#### 2 \* ボタンを押す

・ダイヤルボタンを押すとトーン信号が送られるようになります。

#### 3 相手先の指示にしたがってダイヤルボタンを押す

### 子機

#### 1 相手先にダイヤルする

・希望するサービスの電話番号を押す。



相手につながるとテレホンサービスの説明が聞こえます。

#### 2 \* ボタンを押す

・ダイヤルボタンを押すとトーン信号が送られるようになります。

#### 3 相手先の指示にしたがってダイヤルボタンを押す

- 電話を切ると元のダイヤル回線に戻ります。
- 具体的な使いかたは、各サービス窓口にお問い合わせください。

#### 〈お知らせ〉

- JRの座席予約サービスやNTTの伝言ダイヤルは、プッシュホン回線専用です。ダイヤル回線ではつながりません。

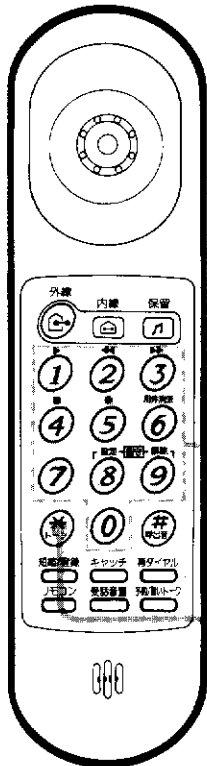

1・3

2

# 親機と子機の間で話すには (内線通話)

親機から子機を呼出し、お話しすることができます。子機を増設しているときは、子機を指定して呼出せます。

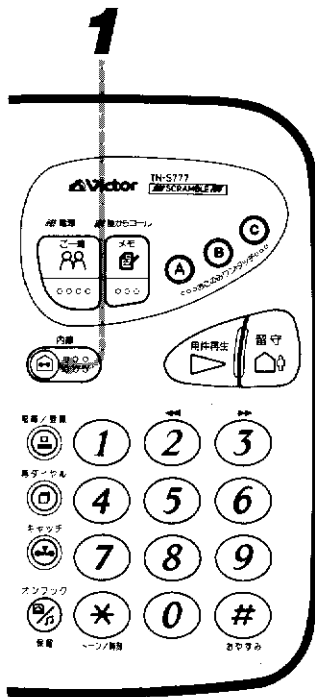

## 親機から子機を呼出し話すには

### 親機

**1** 内線ボタンを押す



**2** 受話器を取り上げる



●内線通話をやめるには  
親機：受話器を置く

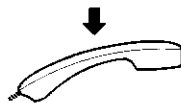

### 子機

**1** 呼出し音が鳴ったら子機を取り上げお話しします

・充電器に置いてあるとき ・待受け状態のとき



着信・充電

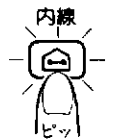

子機：充電器に置く



●内線通話中に電話がかかってきたら

親機でうけるとき

**1** いったん受話器を置く (内線通話は切れます)

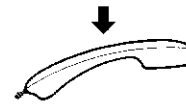

**2** 再び受話器を取り上げる



外の人と通話  
できます。

子機でうけるとき

**1** 外線ボタンを押す (内線通話は切れます)



外の人と通話  
できます。

〈お知らせ〉

- 子機を増設したときの内線操作は、**58**～**60**ページをご覧ください。



子機から親機を呼出し、内線通話することができます。

**子機から親機を呼出し話すには**

**子機**

**親機**

**1** 子機を充電器から取り上げる

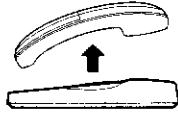

待受け状態のときもそのまま取り上げます。

**2** 内線ボタンを押す

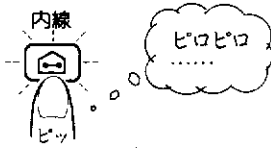

**1** 呼出し音が鳴ったら受話器を取り上げお話しします

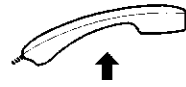

●内線通話をやめるには

子機：充電器に置く

親機：受話器を置く

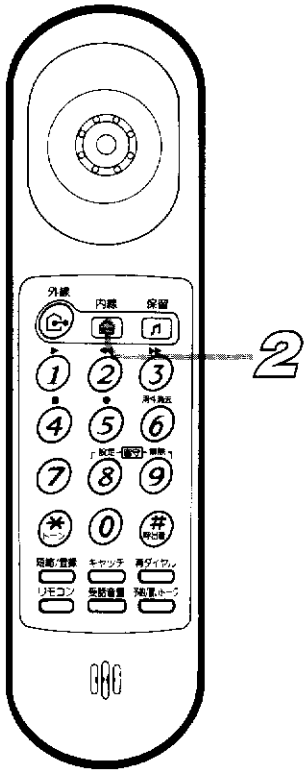
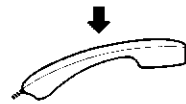
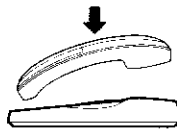

# 外の人との通話をまわすには (外線転送)

外の人との通話をボタン操作をしないで子機（または親機）にまわすことができます。これを簡単転送といいます。

## 簡単転送で親機から子機にまわすには

親機で通話中に

- 1 電話をまわすことを伝え子機を取り上げてもらう

〇〇さんから電話よ  
そっちでとってね…

子機

- 1 子機を取り上げる

・充電器に置いてあるとき

・待受け状態のとき



### <お知らせ>

- 本機で他の人が通話中に、子機（または受話器）を取り上げると「ピロピロ」音が鳴ります。これは簡単転送モードが設定されているためで、親機の通話は子機で（子機の通話は親機で）聞こえます。聞こえないようにするには、簡単転送のモードを解除してください。

- 2 呼出し音が鳴ったら受話器を置く

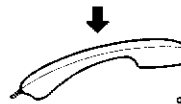

ピロピロ  
……

簡単転送

⇒ 外の人と通話できます

## 簡単転送で子機から親機にまわすには

子機で通話中に

- 1 電話をまわすことを伝え受話器を取り上げてもらう

〇〇さんから電話よ  
そっちでとってね…

親機

- 1 受話器を取り上げる



- 簡単転送のモードを解除するには（秘話機能の設定）

- 1 短縮/登録ボタンを押す

- 2 再ダイヤル⇒ダイヤルボタン

⑦を押す（「解除します」を選ぶ）

・押すごとに「解除⇔設定」が選べます。

（お買上げ時は簡単転送のモードが「設定」されています）

- 3 短縮/登録ボタンを押す

・簡単転送ができなくなります。

- 秘話機能について

親機で外の人と通話中は、子機側で聞くことはできません。

また子機で外の人と通話中のときも、親機側で聞くことはできません。プライバシーが守られます。

- 2 呼出し音が鳴ったら充電器に置く

ピロピロ  
……

または

外線



→待受け状態になります。

簡単転送

⇒ 外の人と通話できます

外の人との通話を、内線呼出し後にまわすこともできます。

### 内線呼出し後に親機から子機にまわすには

親機で通話中に

**1** 内線ボタンを押す



・外の人には保留メロディが送られます。

子機

**1** 呼出し音が鳴ったら子機を取り上げる

着信・充電



・充電器に置いてあるとき

・待受け状態のとき

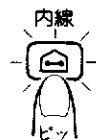

子機側の人がでたら

**2** 電話をまわすことを伝え  
受話器を置く

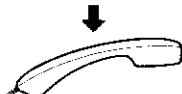

受話器を置くと  
➔ 外の人と通話できます

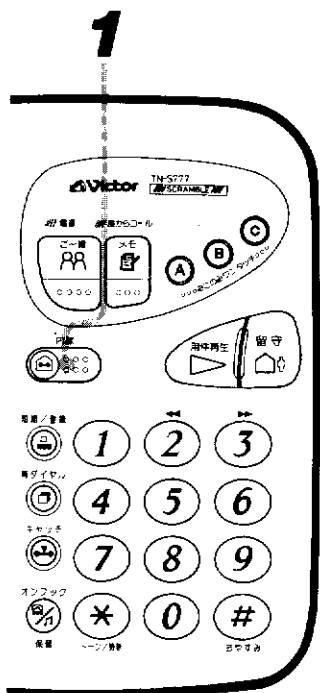

●子機側の人がないときは

もう一度  ボタンを押します。外の人との通話に戻ります。

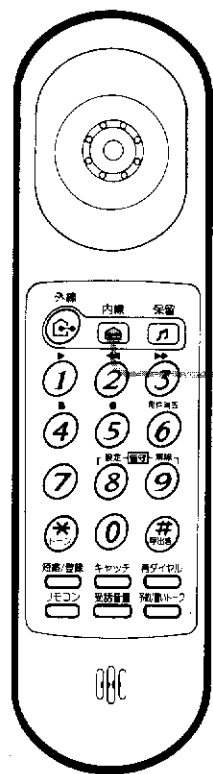

●親機側の人がないときは

内線  
もう一度  ボタンを押します。外の人との通話に戻ります。

### 内線呼出し後に子機から親機にまわすには

子機で通話中に

**1** 内線ボタンを押す

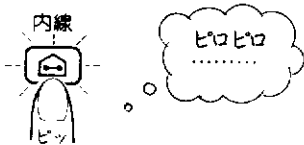

・外の人には保留メロディが送られます。

親機

**1** 呼出し音が鳴ったら受話器を取り上げる



親機側の人がでたら

**2** 電話をまわすことを伝え  
充電器に置く

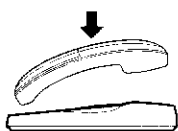

・または



➔ 待受け状態になります。



子機を充電器に置くか待受け状態にすると  
➔ 外の人と通話できます

# 外の人と親機・子機の3人で話すには

外の人と通話中に子機（または親機）を口頭で呼出し、3人でお話することができます。

## 簡単3者通話するには

親機で通話中に

子機を呼出し3人で話すには

- 1 3人で話すことを伝え  
子機を取り上げてもらう

〇〇さんから電話よ  
一緒に話そー

子機で通話中に

親機を呼出し3人で話すには

- 1 3人で話すことを伝え  
受話器を取り上げてもらう

〇〇さんから電話よ  
一緒に話そー

子機は

- 子機を取り上げる

・充電器に置いてあるとき



・待受け状態のとき



親機は

- 受話器を取り上げる

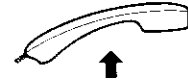

- 2 呼出し音が鳴ったら  
3人で話す



⇒ 3人で話すことができます。

- 2 呼出し音が鳴ったら  
3人で話す



⇒ 3人で話すことができます。

- 簡単転送のモードを解除(→34ページ)すると、簡単3者通話はできなくなります。

これは秘話機能が設定されるためです。秘話機能を解除すれば、簡単3者通話もできます。

外の人と通話中に子機（または親機）を内線通話で呼出し、3人でお話することもできます。

### 内線呼出し後3者通話するには

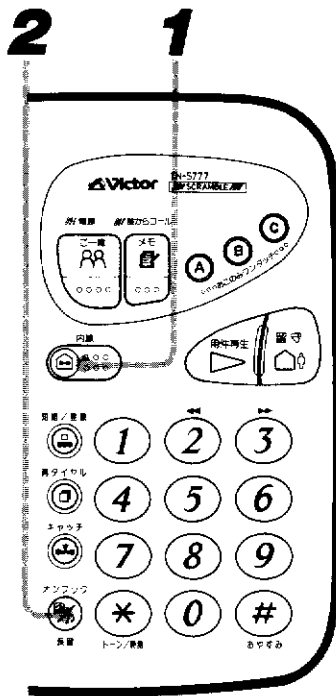

親機で通話中に  
子機を呼出し3人で話すには  
**1** 内線ボタンを押す



子機で通話中に  
親機を呼出し3人で話すには  
**1** 内線ボタンを押す

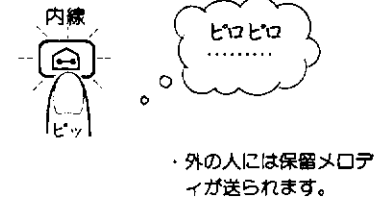

子機は  
●呼出し音が鳴ったら子機を取り上げる

・充電器に置いてあるとき ・待受け状態のとき



親機は  
●呼出し音が鳴ったら受話器を取り上げる



**2** 3人で話すことを伝え  
保留ボタンを押す

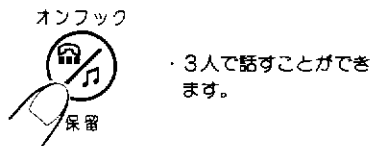

**2** 3人で話すことを伝え  
保留ボタンを押す

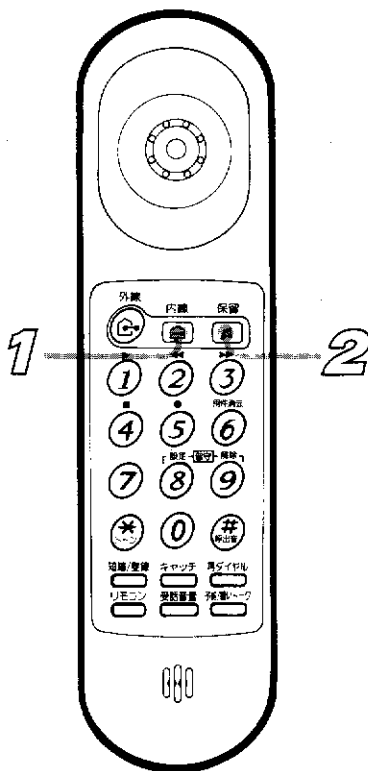
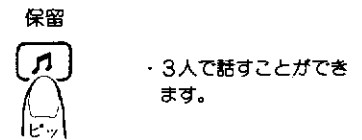

●呼出しに応じないときは  
もう一度内線ボタンを押します。外の人との通話に戻ります。

親機の場合



子機の場合



# 留守番操作の流れ

留守番の設定は3種類あります。目的に合わせてお選びください。

## 外出前に

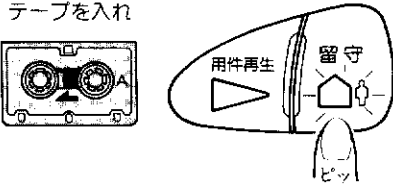
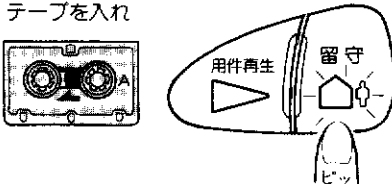
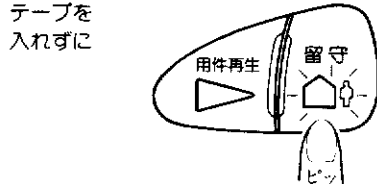
ふつうの「留守録音」に設定	「着信同時録音」に設定	「応答専用」に設定
<p>テープを入れ</p> 	<p>テープを入れ</p> 	<p>テープを 入れずに</p> 
<p>・お買上げの状態のままで使えます。</p>	<p>・録音方式を着信同時録音に設定します。➡ 44 ページ参照 ・着信同時録音用の応答メッセージを録音します。➡ 45 ページ参照</p>	<p>・用件は録音されません。</p>

## 外出中は

電話があると…

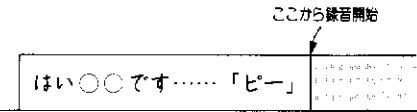
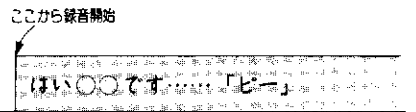
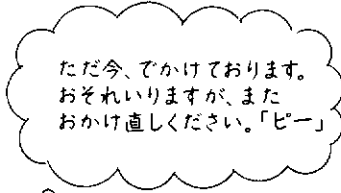
<p>● 応答メッセージ ➡ 「ピー」音のあと相手の用件を録音します。</p>	<p>● 応答メッセージが流れ、同時に録音を始めます。</p>	<p>● 応答専用メッセージが流れます。</p>
<p>ここから録音開始</p> 	<p>ここから録音開始</p> 	

## 帰宅したら

- 録音されている用件を聞きます。

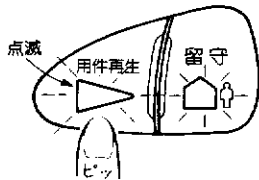

## 聞き終わったら

- 留守番を解除します。

- 呼出し音を15回以上鳴らすには

本機は留守番に設定されていなくても、呼出し音が15回鳴ると、自動的につながって留守メッセージが流れます。(このあと留守番に設定されます)  
このことを知らずにかけてきた方に無駄な料金をかけてしまいます。この動作を避けたいときは、47 ページを参照し「解除します…」に設定しておいてください。

# 留守番に設定するには

— 親機にテープを入れておきます。 —

外出するとき留守番に設定しておく、留守中に電話があっても相手の用件をテープに録音しておくことができます。応答メッセージを内蔵しています。



1

## 留守番に設定するには

親機で設定するには  
1 留守ボタンを押す

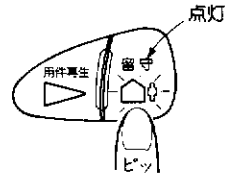

留守ボタンのランプが点灯します。

子機で設定するには

1 子機を取り上げリモコンボタンを押す



・待受け状態のときは、内線ボタンのランプが速い点滅 → 遅い点滅に変わるとリモコン操作できます。

2 ダイヤルボタン ⑧ を押す



- 『ただ今でかけております。』の応答メッセージが聞こえ「ピー」音のあとテープは自動的に走行し、図の位置で止まります。

テープ 巻き始め

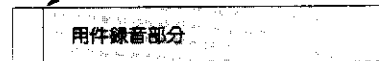

- ・留守番に再設定したり、テープを入れ替えたときもこの位置で止まります。

終わったら

3 充電器に置く

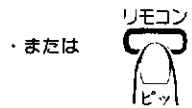
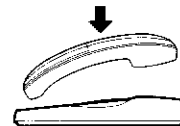

→ 待受け状態になります。

- テープが入っていないときは留守番に設定すると…

ただ今でかけております。おそれいりますが、またおかけ直してください。『ピー』が聞こえます。→ 応答専用の留守番になります。

(テープが用件の録音でいっぱいになったときも、自動的に応答専用になります)

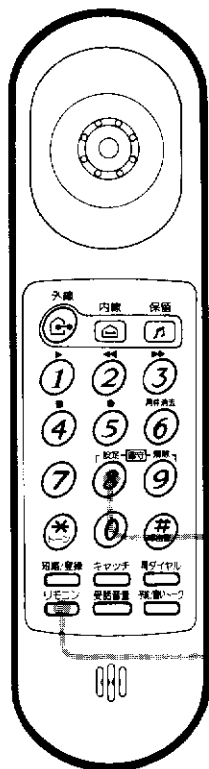

2

1・3



# 留守中に電話がかかってくると

留守番に設定してあるとき電話がかかってくると、次のように動作します。

## 留守中に電話がかかってくると

ただ今でかけて  
おります。「ビー」  
という...

- 自動的につながり、<sup>\*</sup> 応答メッセージが流れます

\* 1件目と2件目以降では、  
呼出し音の回数が異なります。

〇〇です。あした  
のゴルフは...

- 相手の用件を録音します  
(1件につき最大2分間録音)

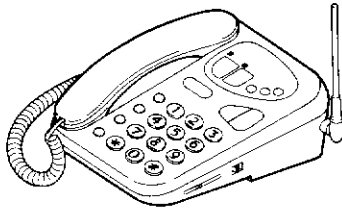

- 相手が電話を切ると録音が止まります

・このとき「プー・プー」音のあと、時刻と曜日が記録されます。これをタイムスタンプ機能といいます。

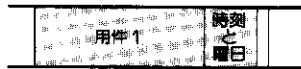

- 親機のダイヤルボタンが点灯し、用件数を表します

・用件再生のボタンのランプは点滅します。  
・10件以上録音されるとダイヤルボタン⑨が点滅します。



- つながるまでの呼出し音の回数を変えるには (1件目を8回にする)

- 1 短縮/登録ボタンを押す
- 2 再ダイヤル⇒ダイヤルボタン  
⑨を押す(「設定します」を選ぶ)  
・押すごとに「設定⇔解除」が選べます。  
(お買上げ時は「解除」です)
- 3 短縮/登録ボタンを押す  
・1件目は呼出し音8回でつながります。  
(「解除します」にすると、1件目は呼出し音3回でつながります)

- 留守番に設定されているとき電話に出るには...

### 親機

相手の声は、スピーカから聞こえます。  
出たい相手のときは、受話器を取り上げ  
お話しください。

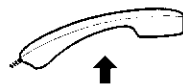

### 子機

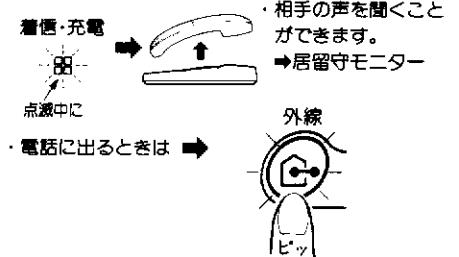

(待受け状態のときは、外線ボタンを押すと留守モニターになり、もう一度押すと電話に出られます)

- テープが用件の録音でいっぱいになると

自動的に応答専用メッセージに切替わり、用件の録音をしなくなります。  
用件を全部聞いてから留守番に設定し直してください。⇒ 42 ページ参照



# 帰宅して用件を聞くには

留守中に用件が録音されると、親機のダイヤルボタンが点灯し用件数を知らせます。また用件再生ボタンのランプは点滅します。

## 留守番に設定されたままで用件を聞くには

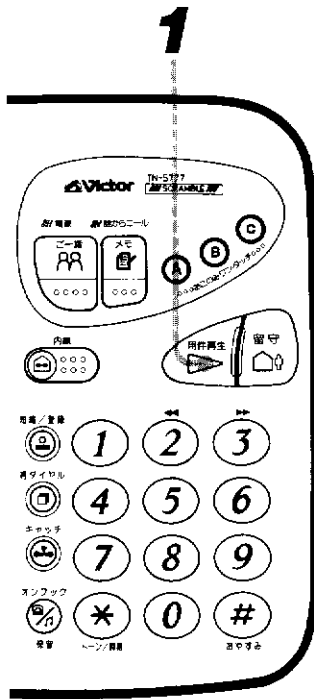

親機を使って聞くには

### 1 用件再生ボタンを押す



・用件数を知らせたのちテープが巻戻されます。  
(録音されていないとき用件再生ボタンを押すと「留守〇件です」と音声で知らせます)

子機を使って聞くには

### 1 子機を取り上げ、リモコン→ダイヤルボタン①を押す

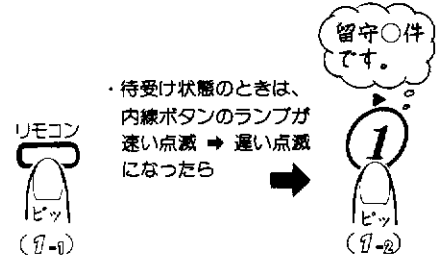

・待受け状態のときは、内線ボタンのランプが速い点滅 → 遅い点滅になったら  
・用件数を知らせたのちテープが巻戻されます。  
(録音されていないときは「留守〇件です」が聞こえます)

### ● 1件目から再生されます。

・タイムスタンプ機能により、いつ用件が録音されたかわかります。

### ● 最後の用件を再生するとテープが自動停止し、「再生が終わりました。ピー」と音声で知らせます。

→このまま留守番を継続します。

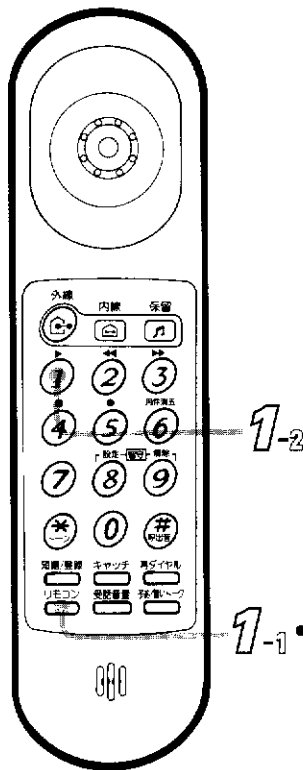

次はここから録音されます。  
前の用件は残ります。

最後の用件

### 2 充電器に置く

または

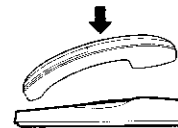

→ 待受け状態になります。

### ● 用件再生中に電話がかかってきたら

親機

受話器を取り上げ、お話しください。

子機

「ピー・ピー・ピー」音のあと用件再生は止まり呼出し音が聞こえます。

外線ボタンを押してお話しください。

### ● 用件再生中に……

- ・ ② ボタン(子機は ② ボタン)を1回押すと、再生中の用件を約10秒巻戻しできます。
- ・ ③ ボタン(子機は ③ ボタン)を1回押すと、再生中の用件を約10秒早送りできます。

留守番編

# 新しい用件のみ録音するには

一度聞いた用件は消して、いつも新しい用件のみ録音することができます。

## 1・2

### いつも新しい用件のみ録音するには

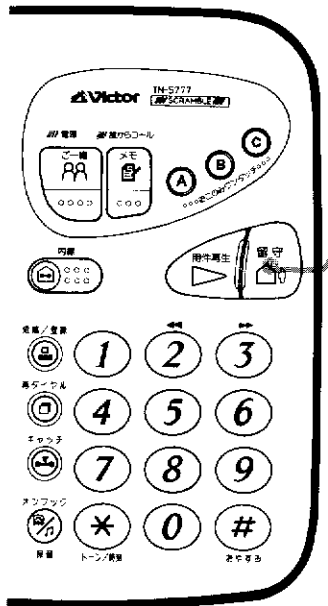

**親機** (留守番に設定されたままで)

#### 1 留守ボタンを押す

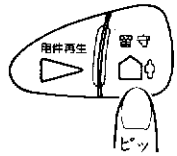

留守解除します。

・留守ボタンのランプが消えます。

#### 2 もう一度留守ボタンを押す

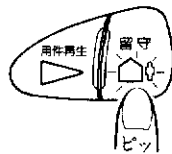

ただ今でかけております。「ピー」...

・「ピー」音のあとテープが巻戻され、止まると留守番に設定されます。

・テープは自動的に走行し、ここで止まります。

テープ巻き始め



・電話がかかってくると1件目の録音になります。  
(それまでは前の用件が消えずに残っています)

**子機** (留守番に設定されたままで)

#### 1 子機を取り上げ、リモコンボタンを押す



・待受け状態のときは、内線ボタンのランプが速い点滅 → 遅い点滅に変わるとリモコン操作できます。

#### 2 ダイヤルボタン ⑥ を押す



・親機のダイヤルボタンのランプおよび用件再生ボタンのランプが消えます。

#### 3 充電器に置く

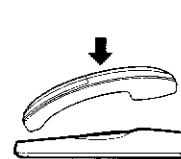

・または



→ 待受け状態になります。

・テープが巻戻され、電話がかかってくると1件目の録音になります。

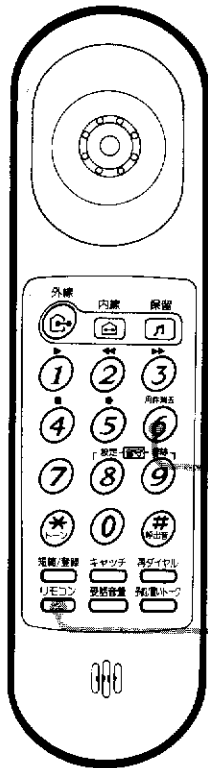

## 2

## 1・3

### ● 次の日の用件を続けて録音するには(アキュムレート録音といいます)

留守番を解除したあとでも、前の用件に続けて録音できます。(用件再生ボタンのランプが点滅しているときのみ) 留守ボタンを1秒以上押して留守番に設定します。

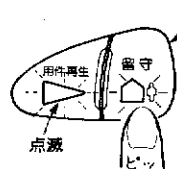

・「ビツ」音2回のあと...

ただ今でかけております。……「ピー」

1秒以上押す。(テープは解除した位置で停止しています)

・留守中に電話がかかってくると

例：2件録音されていたとき

	用件3	時刻と曜日	用件4	時刻と曜日	用件5
--	-----	-------	-----	-------	-----

↑ 3件目から録音されます。

### ● ワンタッチで用件消去をするには (おこのみワンタッチボタンに、ワンタッチ用件消去を登録したとき)

留守中の用件を聞き終えたら...

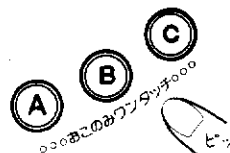

・登録したボタンを押します。

テープは用件録音1の頭に戻ります。

このとき用件再生ボタンのランプの点滅も消えます。

# 留守番を解除するには

帰宅したときは、留守番を解除しておきます。

1

## 留守番を解除するには



### 親機

#### 1 留守ボタンを押す

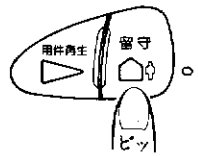

留守解除します。

・留守ボタンのランプが消え、留守番が解除されます。

### 子機

#### 1 子機を取り上げリモコンボタンを押す



・待受け状態のときは、内線ボタンのランプが速い点滅 → 遅い点滅に変わるとリモコン操作できます。

#### 2 ダイヤルボタン⑨を押す



留守解除します。

#### 3 充電器に置く

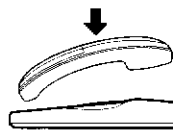

・または  
リモコン  
留守解除

→ 待受け状態になります。

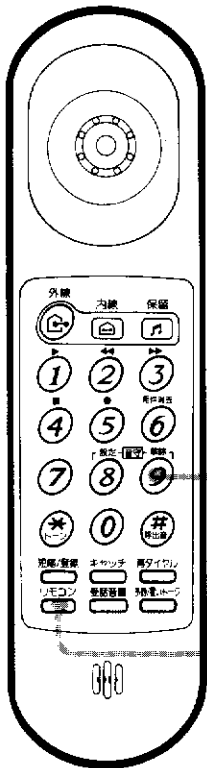

### ● 解除しても用件再生ボタンのランプが点滅しているときは

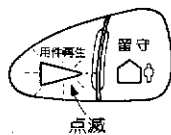

用件が録音されているとき留守番を解除すると、「用件アリ」を知らせるため、用件再生ボタンのランプは点滅しています。

・用件を聞くには

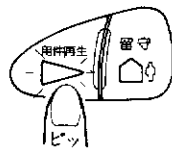

→ 1件目から聞くことができます。終わると自動停止します。

・用件再生ボタンのランプの点滅を消すには

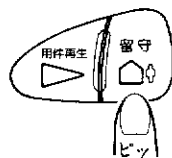

・2回押す

留守番解除

# おやすみ番にするには

呼出し音や応答メッセージなどの音を出さずに留守番ができます。

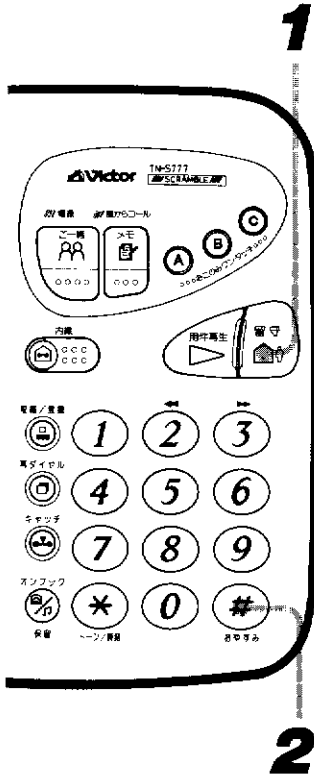

## おやすみ番にするには

### 1 留守番に設定する

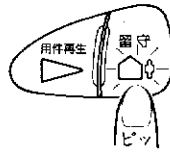

・応答メッセージのあと「ビー」が聞こえます。

「ビー」が聞こえたら

### 2 # ボタンを押す

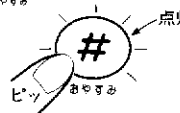

●電話があっても  
呼出し音  
応答メッセージ  
相手が話している用件は聞こえません(これを「おやすみ番」といいます)。

### ●解除するとき

もう一度 # ボタンを押します。

用件が録音されているときは、用件再生ボタンを押します。

# 着信同時録音にするには

留守中の録音方式は、電話がつながったときから録音が始まる「着信同時録音」に変えられます。お買上げ時は、応答メッセージ → 「ビー」音のあと録音が始まる状態に設定されています。

## 1-3 2-1 2-2

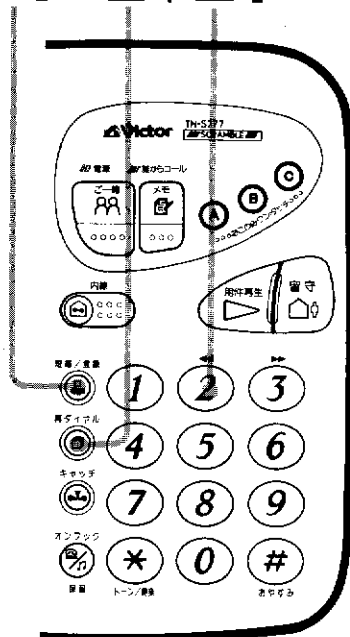

## 着信同時録音に設定するには

### 1 短縮/登録ボタンを押す

短縮/登録



# ボタンが点滅しますが、操作には関係ありません

20秒以内に

### 2 再ダイヤル → ダイヤルボタン ② を押す

再ダイヤル

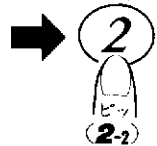

設定します が聞こえます。

② ボタンを押すごとに「設定 ↔ 解除」が選べます。

20秒以内に

### 3 短縮/登録ボタンを押す

短縮/登録



設定します

着信同時録音に設定されます。

・留守中に電話がつながると…

ここから録音開始

はい〇〇です……「ビー」

応答メッセージ

●解除するとき  
2の操作のとき「解除  
します」を選んでくだ  
さい。

# 応答メッセージを自作するには

固定の応答メッセージを内蔵していますが、ご自分で応答メッセージを録音することもできます。長さは20秒以内です。

1.4 2

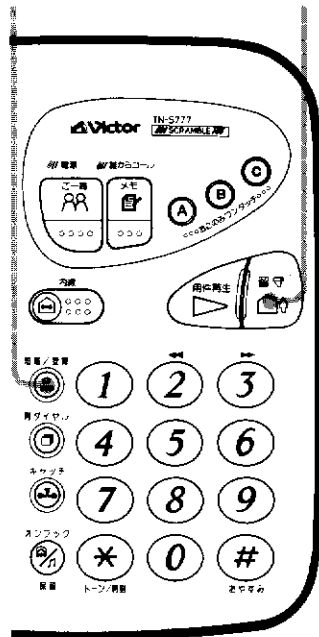

## 応答メッセージの録音 自作の応答メッセージの作りかた

### 1 短縮/登録ボタンを押す

短縮/登録



# ボタンが点滅になりますが、操作には関係ありません

20秒以内に

### 2 留守ボタンを押す

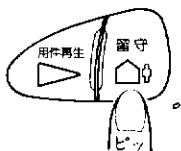

ただ今でかけております。

・選ばれている応答メッセージが聞こえます。(例は固定のとき)

20秒以内に

### 3 受話器を取り上げ「ピー」音のあと応答メッセージを話す

・長さは20秒以内です。  
録音時間が9秒以下になると、ダイヤルボタンが光って録音の残り時間を知らせます。

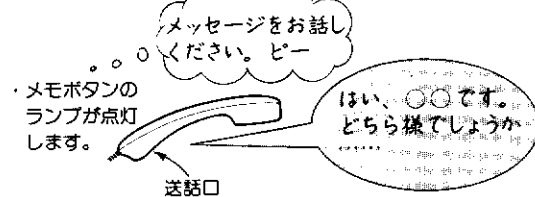

・メモボタンのランプが点灯します。

送話口

録音を途中でやめるときは

### 4 短縮/登録ボタンを押す(20秒を超えると自動停止します)

短縮/登録



はい、〇〇です。どちら様でしょうか

・録音した応答メッセージが聞こえます。

#### 応答メッセージの例

##### ●着信同時録音のとき

・はい、〇〇です。どちら様でしょうか? 無音2~3秒  
ただ今、留守にしております。「ピー」という音のあとに電話番号とご用件をお話してください。

##### ●ふつうの録音のとき

・はい、〇〇です。ただ今、でかけております。「ピー」という音のあとにお名前と電話番号、ご用件をお話してください。

終わったら受話器を親機に置きます。

●メッセージを変更するときは1~4の操作をやり直します。

●応答メッセージを切替えるには

上記1→2→4の操作をします。

2の操作のとき留守ボタンを押すごとに「自作 ↔ 固定」のいずれかが選べます。



# 暗証番号の登録

暗証番号(4ケタの数字)を登録しておくことで、外出先から外線リモート操作で  
 用件を聞くことができます。

**1・4 2-2 3**

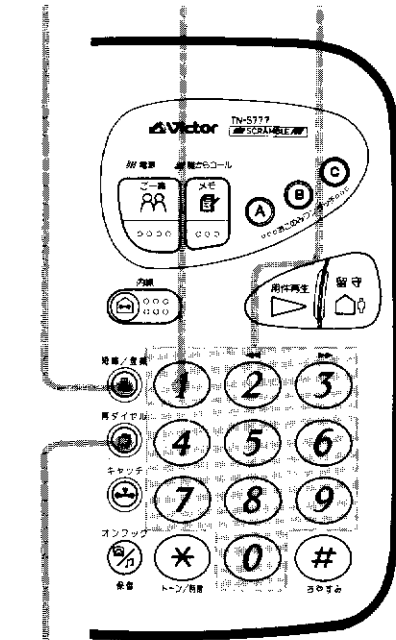

**2-1**

- 暗証番号を変えるには…  
 右の**1~4**の操作をやり直し、  
 新しい4ケタ数字を設定してく  
 ださい。(前の番号は、自動的  
 に消えます)

## 暗証番号の登録 — 仕様の4ケタ数字を電話機に登録しておきます。—

### 1 短縮/登録ボタンを押す

短縮/登録



(#) ボタンが点滅になりますが、  
 操作には関係ありません

20秒以内に

### 2 再ダイヤル→ダイヤルボタン①を押す

再ダイヤル

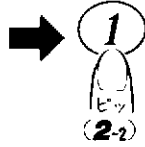

暗証番号を4ケタ  
 入力してください。

・登録済みのときは、登録されている暗証番号  
 が聞こえます。

20秒以内に

### 3 暗証番号を登録する

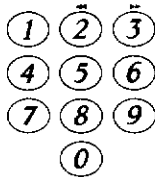

例：暗証番号を9876にするとき

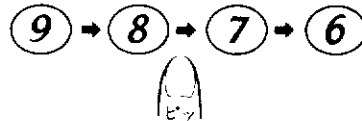

20秒以内に

### 4 短縮/登録ボタンを押す

短縮/登録



9876  
 です。

・「ピー」音のあと音声で暗証番号が  
 聞こえ、ダイヤルボタンが光ります。

### ●暗証番号の確認

上記**1~2**の操作をすると音声で暗証番号が聞こえ、ダイヤルボタンが光ります。

⋮

正しいときは、そのままにしておきます。

20秒経過すると「ピッ・ピッ・ピッ」音のあとモードが解除されます。

# 外出先から留守番に設定するには

留守番に設定するのを忘れて外出しても、カセットテープが入っていれば外出先からでも留守番に設定できます。

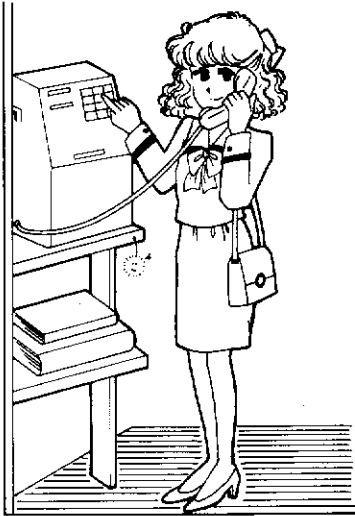

## 呼出し音で留守番に設定するには (留守番自動設定モード)

### 1 外出先から自宅にダイヤルする

・プッシュホン回線、ダイヤル回線のどちらの電話機でも使えます。



留守設定します。  
おそれいりますが  
またおかけ直し  
ください。「ビー」

呼出し音15回(約45秒後)で、つながり電話機からメッセージが聞こえ、留守番に設定されます。(このあと電話は切れます)

● 終わったら受話器を置きます

## 1-3 2-1 2-2

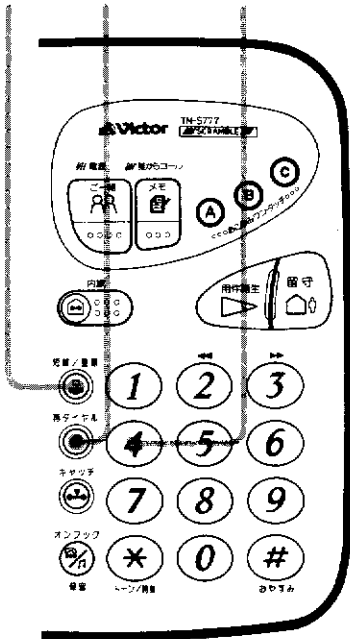

## 電話を取るまで呼出し音を鳴らすには (留守番自動設定モードの解除)

### 1 短縮/登録ボタンを押す

短縮/登録



(# ボタンが点滅しますが、操作には関係ありません)

20秒以内に

### 2 再ダイヤル→ダイヤルボタン(4)を押す(「解除します」を選ぶ)

再ダイヤル



(2-1)



(2-2)

留守設定します。

解除します。

④ ボタンを押すごとに「解除します」←「留守設定します…」が選べます。  
(「留守設定します…」を選ぶと留守番自動設定モードに戻ります)

20秒以内に

### 3 短縮/登録ボタンを押す

短縮/登録



解除します。

・これで電話に出るか、または相手が切るまで呼出し音が鳴る状態に設定されます。

● 留守番自動設定モードに戻すには

上記2の操作のとき「留守設定します…」を選び短縮/登録ボタンを押します。

# 外出先からリモート操作するには

プッシュホン（トーン信号の送れる電話機）を使って自宅にダイヤルすると、外線リモート操作ができます。

## 外出先からリモート操作するには（外線リモコン）



プッシュホンを使い

### 1 自宅にダイヤルする

① ② ③  
④ ⑤ ⑥  
⑦ ⑧ ⑨  
\* ⑩ #

・トーン信号の送れる電話機も使えます。

### 2 呼び出し音3回\*でつながり応答メッセージが聞こえる

\* 4回目が鳴った時点で電話を切れば、通話料金を使わずに済みます。（トールセーバー）  
つながるまでの呼び出し音の回数を変えたとき（⇒40ページ参照）は、呼び出し音8回でつながります。9回目が鳴ったときは、用件が録音されておられません。



・4回目が鳴ったときは、用件が録音されておられません。  
電話を切ってください。  
（用件の有無を知るだけの場合は、ダイヤル回線の電話機も使えます）

「ピー」音が終わったら…

### 3 暗証番号→#を入力する

例：暗証番号9876のとき

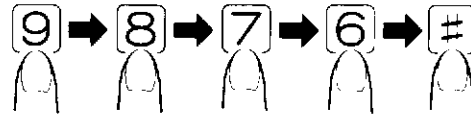

・間違えると「ピー・ピー・ピー」音が聞こえます。  
（3回間違えると電話は切れます）

・正しい暗証番号を入力すると「ピー」音が返ってきます。

用件が録音されていると…



テープ巻戻し音（「ピッ・ピッ…」）のあと用件が自動再生されます。  
終わると「再生が終わりました。ピー」が聞こえます。

再生中または停止中に

### 4 リモート操作できます

こんなことができます	使用するダイヤルボタン
用件の聞き直し（1件目より）「留守〇件です」が聞こえます。	① ➡ #
用件を約10秒巻戻し（用件再生中）	② ➡ #
用件を約10秒早送り（用件再生中）	③ ➡ #
用件再生の停止	④ ➡ #

↳ 49 ページへつづく



## 4 リモート操作できます

こんなことができます	使用するダイヤルボタン
<p><b>応答メッセージの録音 (20秒以内)</b>  「もう一度、操作番号とシャープを押してください」  が聞こえたら <b>5 → #</b> を押す。</p> <p>「メッセージをお話してください。ブー」が聞こえたら、送話口に向かって応答メッセージを話します。</p> <p>・19秒以下で録音をやめるとき  応答メッセージが聞こえます。</p>	<p><b>5 → #</b></p> <p><b>4</b></p>
<p><b>用件の消去</b>  「留守用件を消去します。もう一度、操作番号とシャープを押してください」が聞こえたら <b>6 → #</b> を押す。</p>	<p><b>6 → #</b></p>
<p><b>留守番に設定</b>  応答メッセージが聞こえます。</p>	<p><b>8 → #</b></p>
<p><b>留守番を解除</b>  「留守解除します」が聞こえます。</p>	<p><b>9 → #</b></p>
<p><b>転送先の変更</b>  転送先の番号を聞き終えたら  <b>新しい転送先の電話番号 → #</b>  変更した番号が聞こえます。</p>	<p><b>7 → 0 → #</b></p> <p><b>新しい電話番号 → #</b></p>
<p><b>転送モードに設定</b>  「転送を設定します」が聞こえます。</p> <p>・転送先が登録されていないときは…  <b>7 → 0 → #</b> 入力してください が聞こえたら  <b>7 → 0 → # → 転送先の電話番号 → #</b>  登録した番号が聞こえます。</p>	<p><b>8 → 0 → #</b></p> <p><b>7 → 0 → #</b>  <b>→ 転送先の電話番号 → #</b></p>
<p><b>転送モードを解除</b>  「転送を解除します」が聞こえます。</p>	<p><b>9 → 0 → #</b></p>

### 〈お知らせ〉

- 外出するときは、73ページの「リモート操作カード」を切り取って持っていくと便利です。

- 終わったら受話器を置きます

# 留守中の用件を転送するには

留守中に用件が録音されると、登録した転送先(電話機またはポケットベル\*)に知らせてくれます。32ケタまでの電話番号が登録できます。

## 転送先を登録し転送モードに設定するには

### ●外出先の電話番号の登録

**1** ダイヤルボタン①に外出先の電話番号を登録する

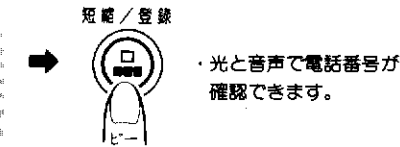
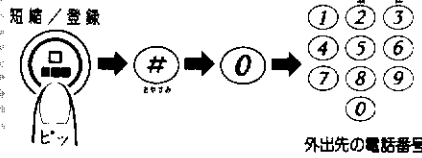

・普通のポケットベルの場合は、外出先の電話番号の代わりにポケットベルの番号を登録してください。

### ●NTTドコモ移動通信のディスプレイポケットベルの登録

**1** ダイヤルボタン①にディスプレイポケットベルを登録する

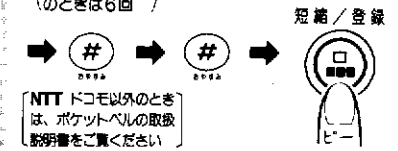
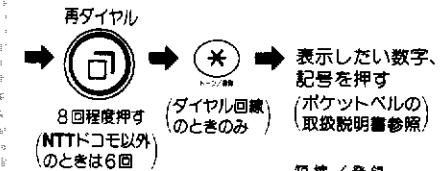
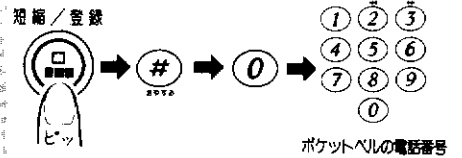

・光と音声で電話番号が確認できます。

### ●転送モードに設定(留守録転送)

**1** 留守ボタンを押す



・「応答メッセージ→ピー」音が聞こえ、テープが自動的に走行します。

(留守番を解除すると転送モードも一緒に解除されます)

**2** 短縮/登録ボタンを押す



・# ボタンが点滅しますが、操作には関係ありません

20秒以内に

**3** 再ダイヤル→ダイヤルボタン③を押す

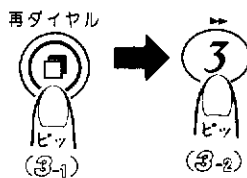

転送を設定します

・③ ボタンを押すごとに転送モードの「設定 ↔ 解除」が設定できます。

20秒以内に

**4** 短縮/登録ボタンを押す



転送を設定します

が聞こえ転送モードに設定されます。

・転送先が未登録のときは、① ボタンが点滅し「ゼロ入力してください」が聞こえます。

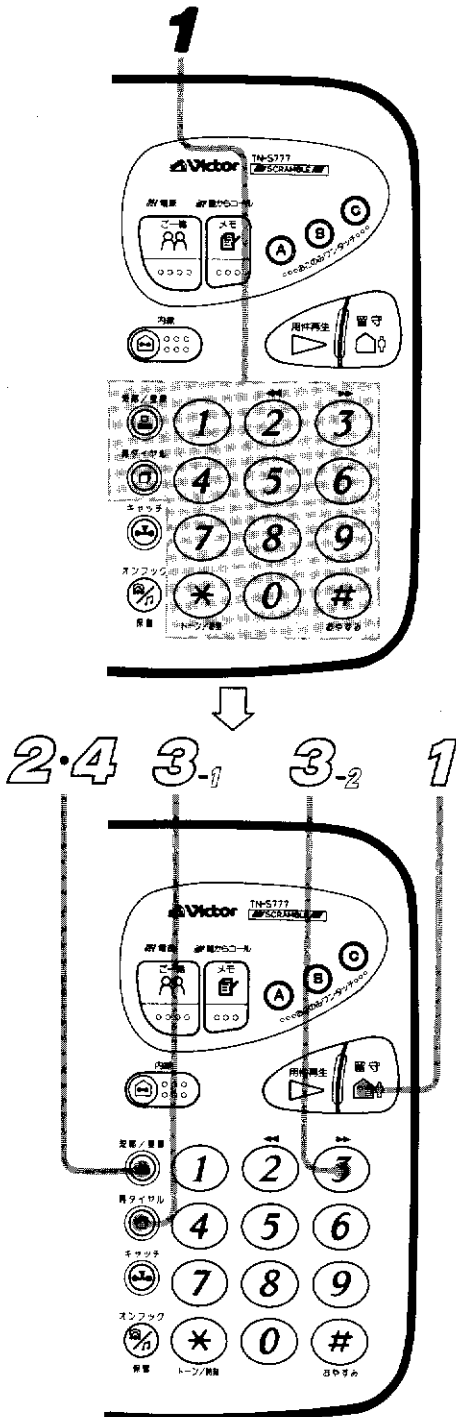

### ●転送先を変えるには

**1**の操作をやり直すと変更できます。

### 〈お知らせ〉

●再ダイヤルボタンを8回押すのは…ディスプレイポケットベルの交換機が、データを受け取るための間(1回押すと約4秒:ポーズといえます)を必要とするためです。

\*ポケットベルは、サービス会社との契約が必要です。

・使い方について詳しくは、サービス会社にお問い合わせください。

外出先（またはポケットベル）に転送されてきたら、プッシュホン（トーン信号の送れる電話機）を使って暗証番号を入力すると用件を聞くことができます。

**転送されてきた用件を聞くには**

●転送先がプッシュホンのとき

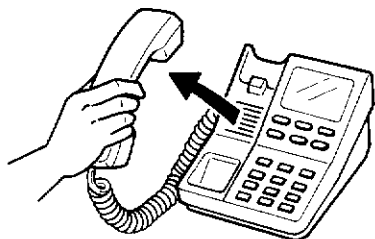

**1** 呼出し音が鳴ったら受話器を取り上げる

暗証番号を4ケタ入力してください。

・「暗証番号を…」が聞こえ転送されてきたことがわかります。

**2** 暗証番号→#を押す

例：暗証番号9876のとき

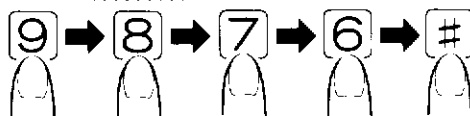

ビー

・正しい暗証番号を入力すると「ビー」音が返ってきます。  
・呼出し音から50秒以内に入力してください。

留守○件です

テープ巻戻し音（「ビツ・ビツ…」）のあと自動的に用件が聞こえます。

・終わると「再生が終わりました。ビー」が聞こえます。

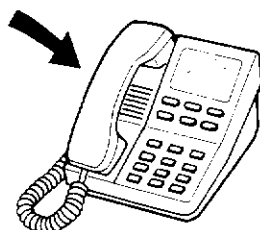

●終わったら受話器を置きます

●転送先がポケットベルのとき

ポケットベルが鳴ったら、近くのプッシュホンを使って自宅にダイヤルし用件を聞きます。操作は上記**2**と同じです。

**ご注意**

- ・呼出し音から50秒以内に受話器を取り上げないと、電話は切れます。
- ・暗証番号を3回間違えると電話が切れます。

●ワンタッチで転送モードに設定するには（おのみワンタッチボタンに、留守録転送 ON/OFF を登録したとき）

外出先に留守中の用件を転送したいとき…

・転送先を①ボタンに登録し、留守番に設定したら

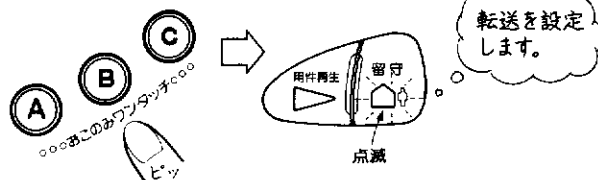

・登録したボタンを押します。  
（押すごとに「設定⇄解除」が選べます）  
（登録は24ページ参照）

外  
線  
リ  
モ  
ー  
ド

# お先にコール予約を使うには

夜中の電話を、他の人に気づかれずにとりたいたときは、優先着信の予約をしておくと便利です。予約した親機または子機の呼出し音が優先して鳴ります。

**優先着信の予約** ボタンの押しかたによって動作が異なります

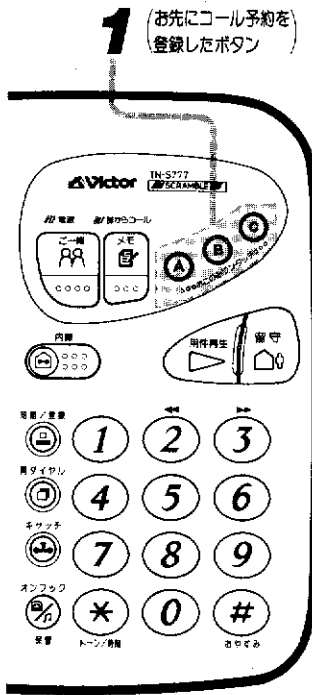

## 親機で予約

**1** おこのみワンタッチボタンを「ポン」と押す

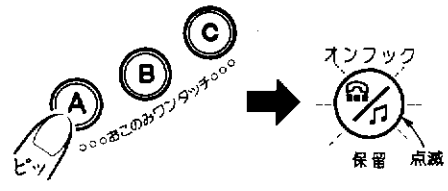

例：Aボタンにお先にコール予約が登録してあるとき（登録は24ページ参照）

電話がかかってくると...

●親機の呼出し音が8回まで優先して鳴ります



受話器を取り上げお話しします

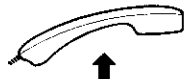

## 子機で予約

**1** 子機を取り上げ、予約/置いとくボタンを「ポン」と押す

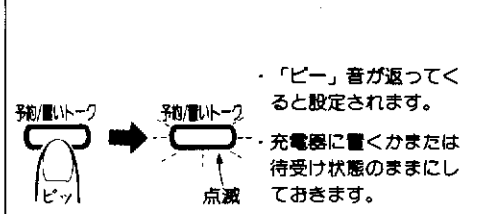

・「ビー」音が返ってくると設定されます。  
・充電器に置くかまたは待受け状態のままにしておきます。

電話がかかってくると...

●子機の呼出し音が7回まで優先して鳴ります



子機を取り上げお話しします

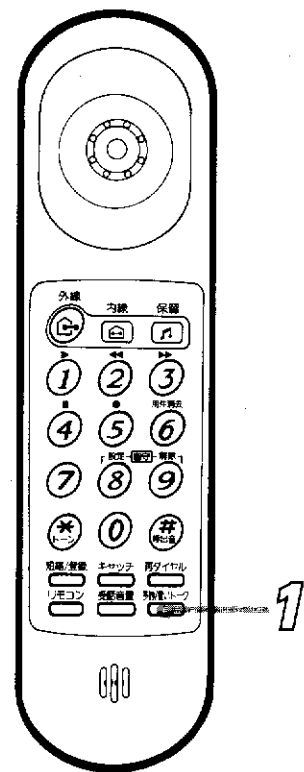
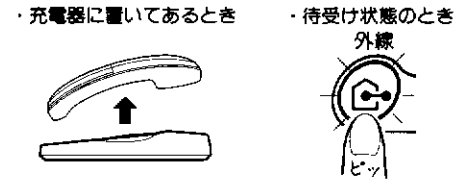

●8回（子機は7回）鳴っても出ないときは、親機・子機とも呼出し音が鳴ります。

使用状態によっては、優先呼出し音の回数が異なります。

## ●通話が終了すると

予約機能を使った通話が終わると、自動的に解除されます。

## ●予約機能は

優先的に呼出し音を鳴らしたり、通話終了を知らせるもので自動的に発信はしません。またすでに優先着信の予約がされているときは、他の子機（または親機）では予約できません。

## 〈お知らせ〉

- 留守番に設定されているときでも、お先にコール予約機能が働きます。
- 親機は、おこのみワンタッチボタンにお先にコール予約が登録してあるときに限り使えます。

親機（または子機）が使用中、次に電話をかけたいときは、優先使用の予約をしておく便利です。通話終了を「ピーツ・ピーツ」音で知らせてくれます。

**優先使用の予約** — ボタンの押しかたによって動作が異なります —

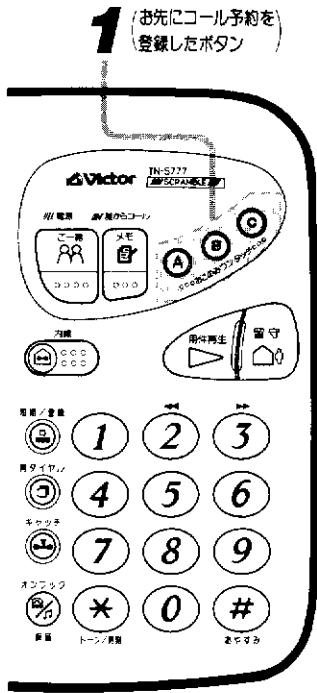

**親機で予約**

子機通話中に

- 1** 子機使用中におこのみワンタッチボタンを2秒以上押す

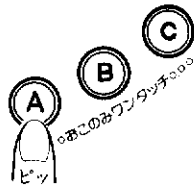

・「ピーツ」音が返ってくると設定されます。

例：A ボタンにお先にコール予約が登録してあるとき  
(登録は24ページ参照)

**子機で予約**

簡単転送モードに設定されているとき  
親機通話中に

- 1** 子機を取り上げ「ピロピロ」音が鳴ったら外線ボタンを押す



・「ピロ・ピロ」音をとめます。  
(「ピロピロ」音は親機使用中の音です)

- 2** 予約/置いとークボタンを2秒以上押す

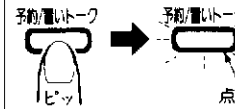

・「ピーツ」音が返ってくると設定されます。  
・充電器に置くかまたは待受け状態のままにしておきます。

通話終了音「ピーツ・ピーツ」が鳴ったら……

- 2** 受話器を取り上げダイヤルする



通話終了音「ピーツ・ピーツ」が鳴ったら……

- 3** 子機を取り上げダイヤルする

・充電器にあるとき

・待受け状態のとき

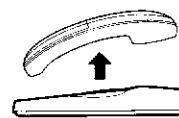

簡単転送モードを解除したとき(→24ページ)子機を取り上げ上記②から操作してください。この場合、充電器から取り上げると「ピーツ・ピーツ」音が鳴ります。

- 通話終了音は、自動的にとまります。

**ご注意**

- 子機が増設してあるとき…  
子機が使用中のときは、他の子機から優先使用の予約はできません。

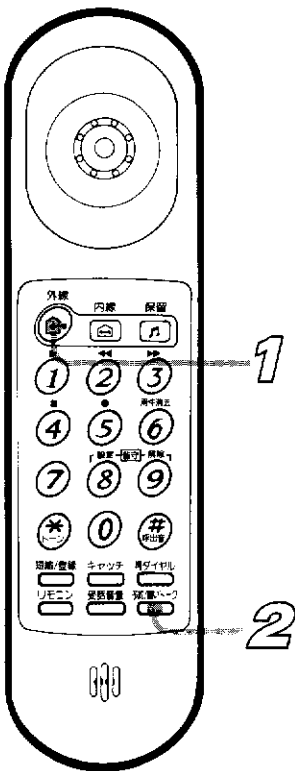

この機能は、親機と子機の間で通話しているときに、親機が使用中のときに、子機から優先使用の予約をすることができます。

# おめあてコールの使いかた

ブッシュホンを使うと子機を指定した呼出しができます。親しい人にこの電話のかけかたを知らせておいてください。

## おめあてコールするには



### ① かける人は、まず呼出し音が1回鳴りだしたらすぐ電話を切る



- ・ブッシュホン（トーン信号の送れる電話機）を使います。
- ・電話局の交換機により、「ブルル」音が短いこともあります。

### ② 1分以内にもう一度かけ直す (1~2回の呼出し音でつながります)

- ・つながると

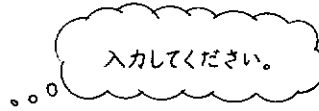

が聞こえます。

20秒以内に……

### ③ スターボタンのあとに呼出したい子機の番号を押す

例：子機1を呼出するとき

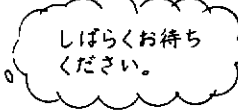
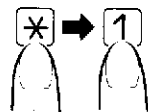

(親機のみを呼出したいときは、  
[\*] → [0] を押します)

- ・指定した子機のみ呼出し音が鳴ります。



子機を充電器から取り上げお話しします。

- ・間違えると「ピー・ピー・ピー」音が聞こえます。  
(3回間違えると電話は切れます)

### ● 子機が出ないときは

- ・留守番に設定していないとき → 「しばらくお待ちください。」が聞こえ  
約45秒(無音)後に応答専用メッセージのあと電話は切れます。
- ・留守番に設定してあるとき → 「しばらくお待ちください。」が聞こえ  
約45秒(無音)後に応答メッセージのあと留守録音に入ります。

### ご注意

- 「入力してください。」が聞こえると、通話料金がかかります。
- 子機番号を押さなかったときは、約20秒後に親機・子機共に特殊な呼出し音が鳴ります。

本機はおめあてコール機能により着信時の1回目のベル音は、鳴りません。  
1回目からベル音を鳴らしたいときは、次のように操作します。

1・3    2-1    2-2

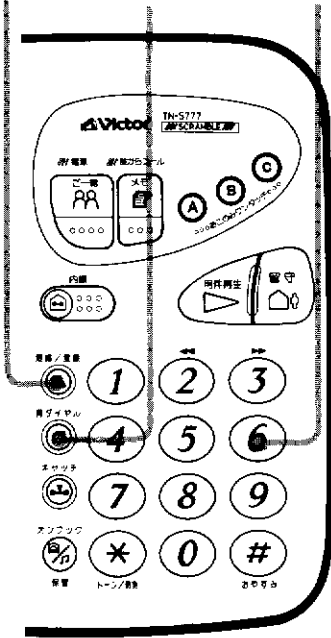

**1 回目のベル音を鳴らすには - おめあてコール機能の解除 -**

**1** 短縮/登録ボタンを押す

短縮/登録



# ボタンが点滅しますが、操作には関係ありません

20秒以内に

**2** 再ダイヤル → ダイヤルボタン **6** を押す (「解除します」を選ぶ)

再ダイヤル



解除します

が聞こえます。

⑥ ボタンを押すことに「設定 ↔ 解除」が選べます。

20秒以内に

**3** 短縮/登録ボタンを押す

短縮/登録



解除します

● 解除すると1回目の呼出し音から (解除すると「おめあてコール」はできなく) 鳴るようになります。 (なります。)

● 設定するときは

上記**2**のとき「設定します」を選び、 → 「おめあてコール」ができます。 短縮/登録ボタンを押します。

このようにしておめあてコール機能の解除を行います。

# モーニングコールの使いかた (子機のみ)

子機に「おめざめの時刻」を設定しておく、モーニングコールを利用することができます。現在時刻は正しく合わせておいてください。

## モーニングコールの使いかた

### 1 子機を充電器から取り上げ、短縮/登録ボタンを押す



20秒以内に

### 2 内線ボタンを押す

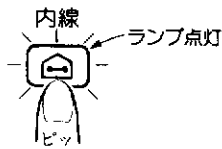

20秒以内に

### 3 ダイヤルボタンでおめざめの時刻を設定する(24時間表示)

・例：午前6時30分におめざめになるとき

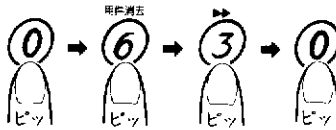

4ケタで入力します。

20秒以内に

### 4 短縮/登録ボタンを押す



(・内線ボタンのランプが点滅します。)

→ 充電器に戻すかまたは待受け状態のままにしておきます。

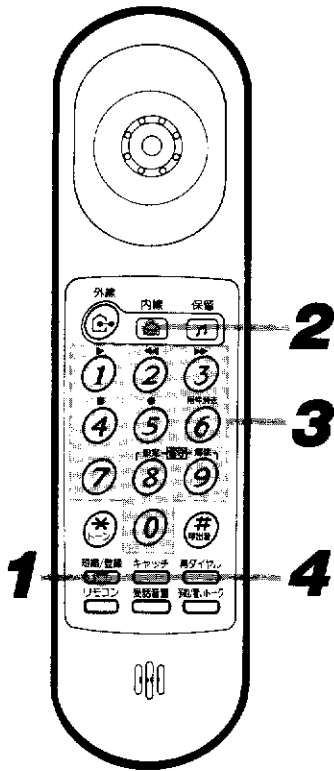

- おめざめの時刻になると約3分間「ピッ・ピッ・ピッ」音が鳴ります  
途中で「ピッ・ピッ・ピッ」音を止めるには…
  - ・充電器に置いたとき：子機を取り上げる。
  - ・待受け状態のとき：ダイヤルボタンのいずれか1つを押す。
- 次の日もモーニングコールを使うには  
おめざめの時刻を再設定してください。

再設定	取消し
1→2→3→4	1→2→4



# 呼出し音を変えるには

1-3 2

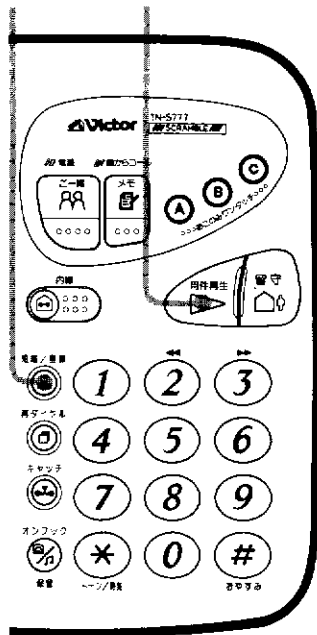

## 呼出し音を変えるには

受話器を親機に置いたまま

### 1 短縮/登録ボタンを押す

短縮/登録



# ボタンが点滅しますが、操作には関係ありません

20秒以内に

### 2 用件再生ボタンを押す

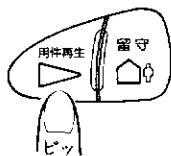

・ 押すごとに選べます。

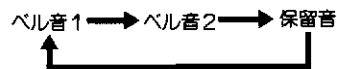

20秒以内に

### 3 短縮/登録ボタンを押す

短縮/登録



・ 選んだ呼出し音が聞こえます。

この機能は、お電話の機種によって異なります。

# 別売りの子機が増設できます

## 子機が増設できます

増設できる子機の型名 **TN-C303** (色はグレーのみです)

### ●台数は…

増設できる子機は最大3台までです。子機2～子機4とします。

### ●お求めは…

お買上げの販売店でお願いします。

### ●ご使用前に識別番号 (IDコード) の登録が必要です

登録には、増設子機の他に親機を使います。  
詳しくは、お買上げの販売店にお問い合わせください。  
(増設のしかたは、増設子機に添付してあります)

### ●使いかたは

本機の取扱説明書と増設子機の取扱説明書をご覧ください。

### 子機を増設すると

- ・子機から子機へ電話を転送することができます。(メッセージ転送)
- ・親機から子機を指定して内線通話ができます。
- ・子機2～子機4も、使用中にダイヤルボタンのランプが点灯します。(10秒以上何もしないと消灯します)
- ・設置・配線は、付属の子機と同じです。

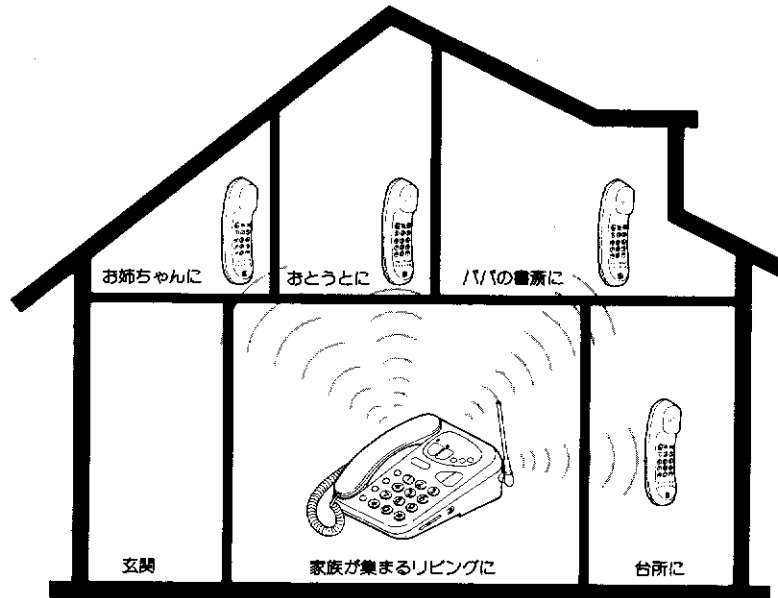

### ご注意

- 増設子機を充電器から取り上げたときは、10秒以内にダイヤルボタンを押してください。  
(10秒以上何もしないと「ピッ・ピッ…」音のあと切れ)で待受け状態になります

# 子機間でメッセージ転送するには (外線転送)

外の人との通話を子機間でメッセージ転送できます。  
メッセージは **最長20秒間** ですが、相互に会話することはできません。

## メッセージ転送するには

●例：子機1から子機2へ転送するには  
通話中に

**1** 子機1の内線ボタンを押す

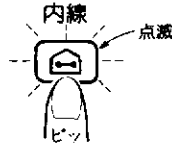

20秒以内に

**2** ダイヤルボタン **②** を押す (転送したい子機の番号です)

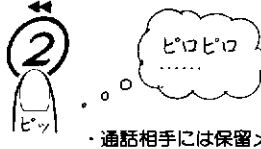

子機2は

●呼出し音が鳴ったら充電器から取り上げる



・呼出し音(ピロピロ...)がとまります。

・待受け状態のときは



呼出し音がとまったら

**3** 子機2にメッセージを伝える



20秒以内です。

伝えるだけで子機2との会話はできません。

メッセージを伝えたら

**4** 子機1を充電器に置く

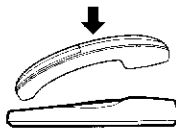

・または外線ボタンを押します

➔ 待受け状態になります。

●子機2と外の人との通話になります

●転送相手が出ないときは

もう一度内線ボタンを押します。

外の人との通話に戻ります。

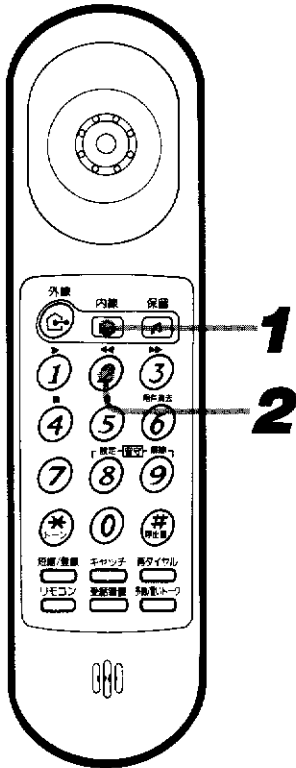













# その他の内線操作 (子機が増設してあるとき)











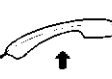





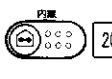

子機が増設してあるときも内線通話、外線転送、3者通話ができます。

## 子機が増設してあるときの内線操作

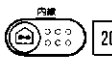
### 子機 → 親機 への内線操作

	操 作	
内 線 通 話	  20秒以内に  	・呼出し音が鳴ったら 内線通話 (用件を話す)
外 線 転 送	・外の人と通話中に  20秒以内に  	・呼出し音が鳴ったら 電話をまわす ことを伝える 
3 者 通 話	・外の人と通話中に  20秒以内に  	・呼出し音が鳴ったら 3人で話す ことを伝える  3人で話せます

### 親機 → 子機 への内線操作

	操 作	
内 線 通 話	  20秒以内に     または  	・呼出し音が鳴ったら 内線通話 (用件を話す)
外 線 転 送	・外の人と通話中に  20秒以内に     	・呼出し音が鳴ったら 電話をまわす ことを伝える 
3 者 通 話	・外の人と通話中に  20秒以内に     	・呼出し音が鳴ったら 3人で話す ことを伝える  オンフック 3人で話せます

●親機の内線ボタンを押すと、呼出しできるダイヤルボタンのランプが点滅します。

- ① → 子機1の呼出し
  - ② → 子機2の呼出し
  - ③ → 子機3の呼出し
  - ④ → 子機4の呼出し
  - \* → 一斉呼出し
- 増設してある子機の番号と同じです。

●ワンタッチで子機呼出しをするには (おこのみワンタッチボタンに、ワンタッチ子機呼出しを登録したとき)

外の人と通話中に…

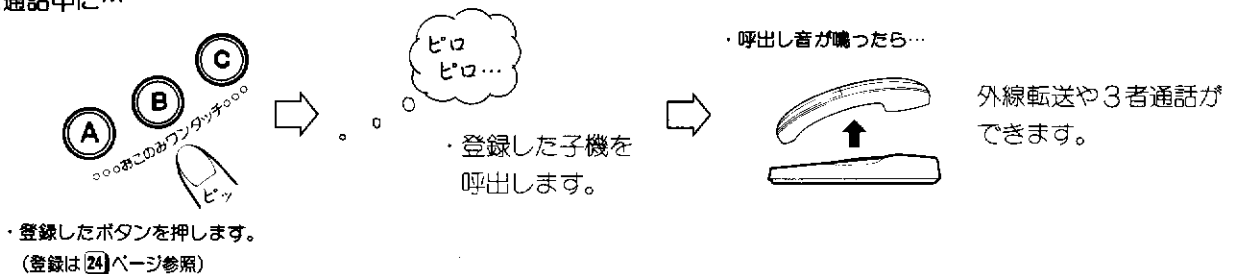

# 通話を録音するには(逆送話)

お話し中の内容を残しておきたいときは、通話録音しておく便利です。  
またイタズラ電話の反撃には逆送話として使えます。

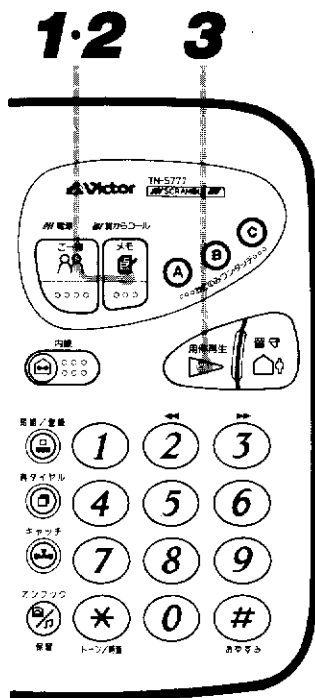

## 通話中の内容を録音するには

親機で通話中に録音するには

**1** 通話中にメモボタンを押す

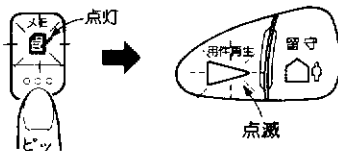

・通話中の話しが録音できます。  
用件再生ボタンのランプが点滅します。

子機で通話中に録音するには

**1** 通話中にリモコン→ダイヤルボタン⑤を押す

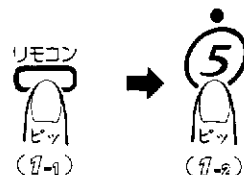

・通話中の話しが録音できます。

止めるときは

**2** メモボタンを押す



・テープがとまります。

**2** ダイヤルボタン④を押す



・テープがとまります。

逆送話するときは

**3** 用件再生ボタンを押す

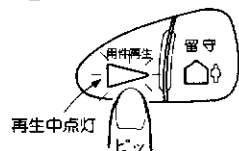

・テープが巻戻され、相手と一緒に聞くことができます。

逆送話するときは

**3** ダイヤルボタン①を押す



・テープが巻戻され、相手と一緒に聞くことができます。  
・終わったらリモコンボタンを押します。

●終わるとテープは自動停止します。(用件再生ボタンのランプは点滅しています)

●通話が終わってから聞くには

親機

用件再生ボタンを押します。  
とめるときは、もう一度用件再生ボタンを押します。

(留守番に設定されているときは、留守中の用件と一緒に聞くことができます)

・用件再生ボタンのランプの点滅を消したいときは、留守ボタンを2回押してください。

子機

リモコン → ① を押します。

とめるときは ④ を押します。

この場合、巻戻し中のテープの自動頭出しはしません。

●再生中に電話がかかってきたら

そのまま受話器を取り上げ(子機は外線ボタンを押して)お話しします。  
テープは自動停止します。

通話が終わったら、上記の「通話が終わってから聞くには」の操作をします。

### ご注意

- ご一緒トーク中や置いトーク中は、通話録音はできません。

こんなこともできます。

# 誰からコール電話番号(自動で通話を録音するには)の使いかた

本人が留守にしていたり電話をとれないとき、子供さんなどに安心して出てもらうことができます。通話を約20秒自動的に録音します。

1-3      2-2

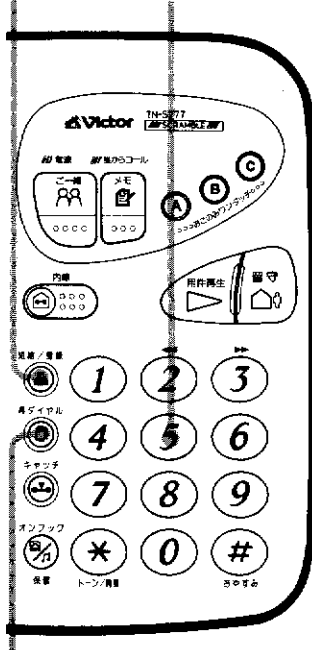

2-1

●解除するには

手順2のとき「解除します」を選び、短縮/登録ボタンを押します。

自動的に通話を録音するには「留守番電話に設定されていないとき」

●通話が録音できるモードに設定します。親機にテープを入れ……

1 短縮/登録ボタンを押す

短縮/登録



(#) ボタンが点滅しますが、操作には関係ありません

20秒以内に

2 再ダイヤル → ダイヤルボタン (5) を押す(「設定します」を選ぶ)

再ダイヤル



設定します。

押すごとに「設定 ← 解除」が選べます。

20秒以内に

3 短縮/登録ボタンを押す

短縮/登録



設定します。

電話がかかってくると、自動的に録音がスタートするモードに設定されました。

ランプ点灯 → 誰からコール

●電話がかかってくると…

受話器(または子機)を取り上げると、録音が始まります。

通話を約20秒間録音します。

受話器(または子機)を置くとそのときの時刻と曜日を録音します。

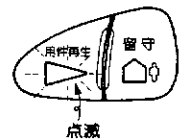
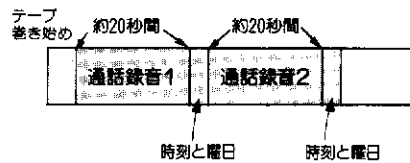

ご注意

- 内線通話のときは、録音されません。
- 留守番電話に設定されていると、誰からコール電話番号は動きません。

\*このときの録音は：

通話を約20秒自動的に録音しますので、誰からの電話かわかる誰からコール電話番号になります。

テープの位置によっては、通話の頭が録音しきれないことがあります。

子供さんなどから電話があったことを聞いたら、次の手順で聞いてください。  
(用件再生ボタンのランプが点滅しています)

### 自動的に通話録音された内容を聞くには

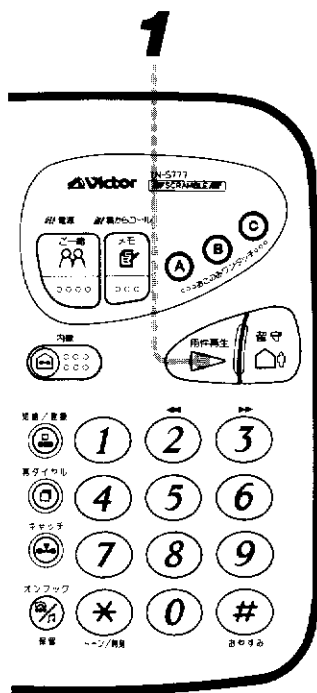

親機で聞くには

**1** 用件再生ボタンを押す

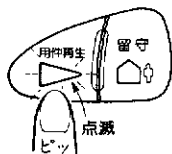

・テープが巻戻され、1件目から聞くことができます。スピーカから聞こえます。

子機で聞くには

**1** 子機を取り上げる

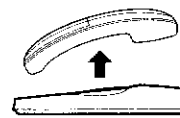

**2** リモコン → タイヤルボタン **1** を押す



・待受け状態のときは、内線ボタンのランプが速い点滅 → 遅い点滅になったら…



・テープが巻戻され、1件目から聞くことができます。受話口から聞こえます。

● 終わるとテープが自動停止し、「再生が終わりました。ピー」音が聞こえます。  
子機で聞いたときは、子機を充電器に置きます。  
またはリモコンボタンを押します → 待受け状態。

● 通話録音の内容を聞いているとき電話がかかってくると  
テープは通話録音の終わりまで早送りされます。  
テープの位置によっては録音しきれないことがあります。

● 通話録音の内容を消すには

**1** 留守ボタンを押す → 留守番設定

・テープが自動的に走行し、指定位置でとまります。  
テープの位置によっては、とまるまで1分程度かかります。(MC-30使用時)

**2** もう一度留守ボタンを押す → 留守番解除(用件再生ボタンのランプが消えます)



・電話がかかってくると通話録音1の部分から録音し直されます。

● 留守番に設定するときは

誰からコール電話番号は用件録音の部分に録音されています。  
必ず誰からコール電話番号の内容を聞いてから設定してください。

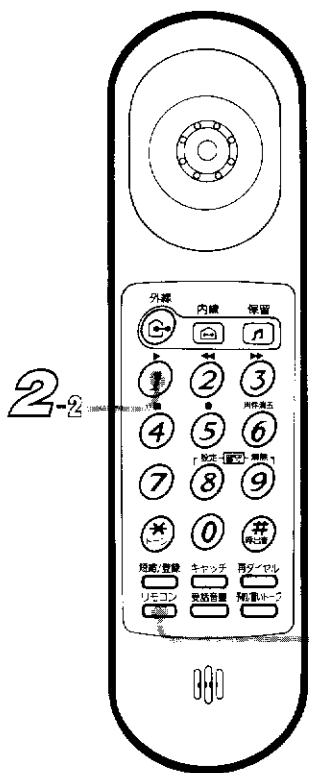

こんなこともできます

# 伝言を残したり聞くには — 親機にテープを入れておきます。—

家族への伝言を残して外出するときに便利です。長さは、1件につき2分以内で留守中の用件と同じ部分に録音されます。

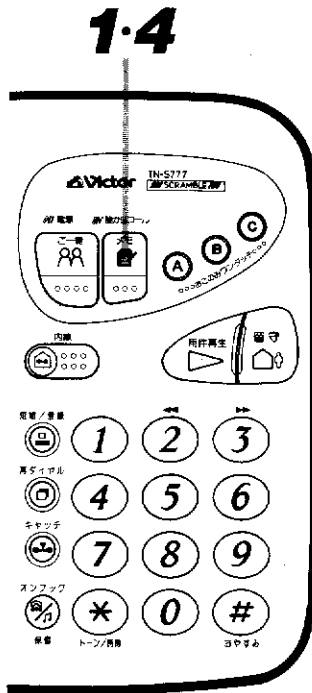

## 伝言を録音するには (親機のみ)

### 1 メモボタンを押す

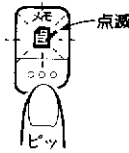

20秒以内に

### 2 受話器を取り上げる

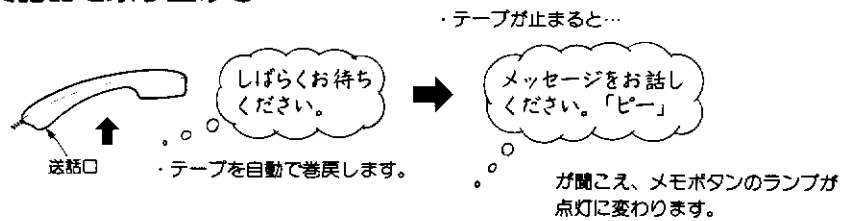

「メッセージをお話しください。『ピー』」が聞こえたら...

### 3 送話口に向かって伝言を話す

・1件につき最大2分間です。  
(テープの巻き終わりまで任意の件数が可能)



伝言の件数を表示します。

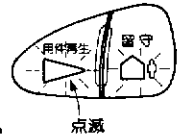

・留守番に設定されていないときは、自動的に留守番になります。

テープ  
巻き始め

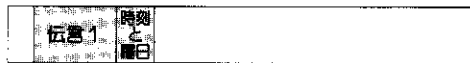

終わったら

### 4 メモボタンを押す

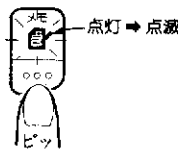

・時刻と曜日が記録されます。  
(2分を超えると自動で記録されます)  
・録音がとまったら受話器を置きます。  
・メモボタンのランプが点滅に変わります。

● 伝言1の録音に続いて、次の伝言が録音できます。

(録音するごとに ② → ③ → ... と点灯するボタンが変わります)

● 留守番に設定されているときでも録音できます。

ただし、録音するとき受話器を取り上げて「しばらくお待ちください」はできません。またすでに用件が録音されているときは、最後の用件の次に録音されます。



伝言が録音されているときは、メモボタンのランプが点滅になって知らせます。

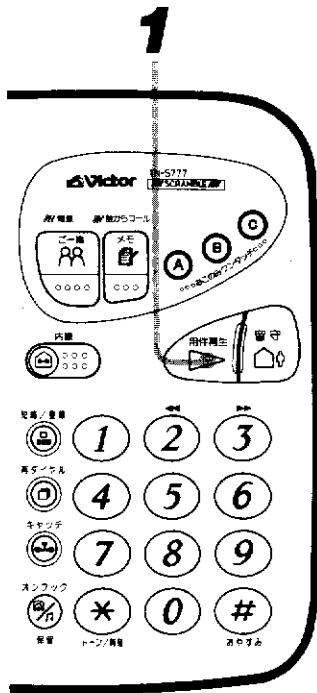

### 伝言を聞くには

親機で聞くには

1 用件再生ボタンを押す

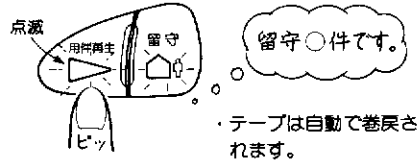

・伝言が再生され、スピーカから聞こえます。

子機で聞くには

1 子機を取り上げ、リモコンボタンを押す



・待受け状態のときは、内線ボタンのランプが速い点滅 → 遅い点滅に変わるとリモコン操作できます。

2 ダイヤルボタンを ① 押す



留守〇件です。  
「ピッ・ピッ…」

・テープは自動で巻戻されます。

・伝言が再生され、受話口から聞こえます。

### ● 伝言を再生中に

- ② ボタン(子機は ② ボタン)を1回押すと、再生中の伝言を約10秒巻戻しできます。
- ③ ボタン(子機は ③ ボタン)を1回押すと、再生中の伝言を約10秒早送りできます。

### ● 終わると自動停止し、「再生が終わりました。ピー」が聞こえます。

- ・親機：このままにしておきます。
- ・子機：充電器に置く。  
またはリモコンボタンを押す。  
→待受け状態

### ● 伝言を消すには (伝言を聞き終わったら…)

・親機

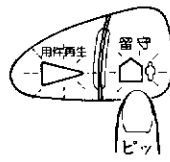

留守ボタンを3回  
押します。

(用件再生と留守ボタンのランプが消えます  
留守中の用件も一緒に消えます)

・子機

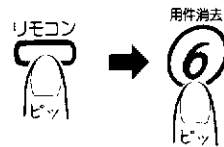

新しく伝言を録音すると、伝言1件目から録音し直されます。

(留守番に設定したときは、用件1件目から録音されます)

### ● 伝言は外出先からリモート操作で聞くこともできます。

操作は留守中に録音された用件をリモート操作で聞くとときと同じです。

→ 48 ページ参照

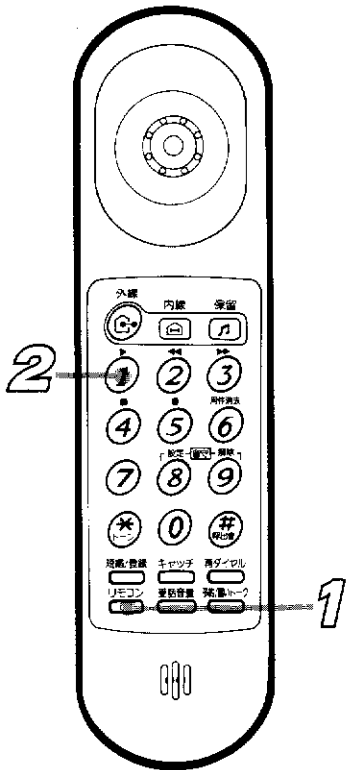

こんなこともできます

# 壁に掛けて使うには

## 親機を壁に掛けて使うには

### 1 付属のネジを取り付ける

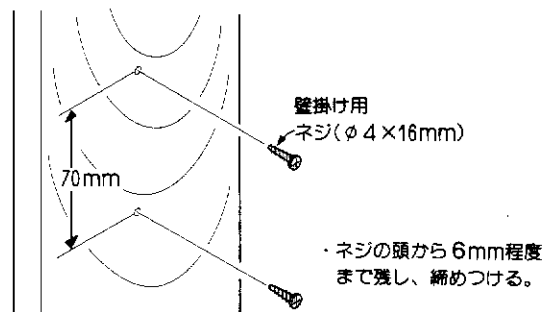

・柱などしっかり固定できる所を選んで取り付けてください。

## 子機(充電器)を壁に掛けて使うには

### 1 付属のネジを取り付ける

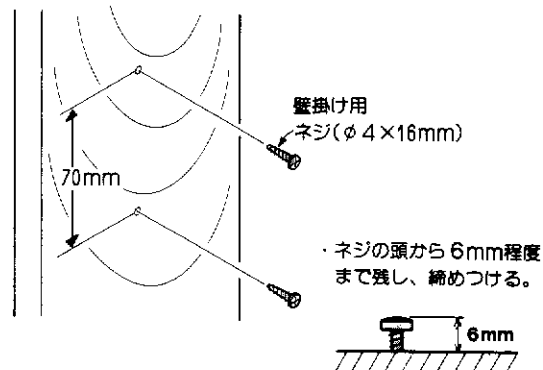

### 2 壁掛け用のツメを裏返して差し込む

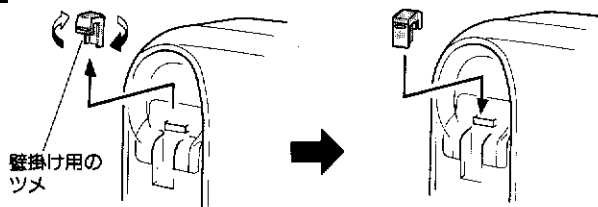

### 2 壁掛け用のツメを裏返して差し込む

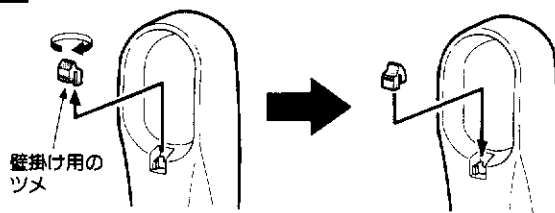

### 3 壁掛け用の穴をネジにはめ込む

コードを固定します。

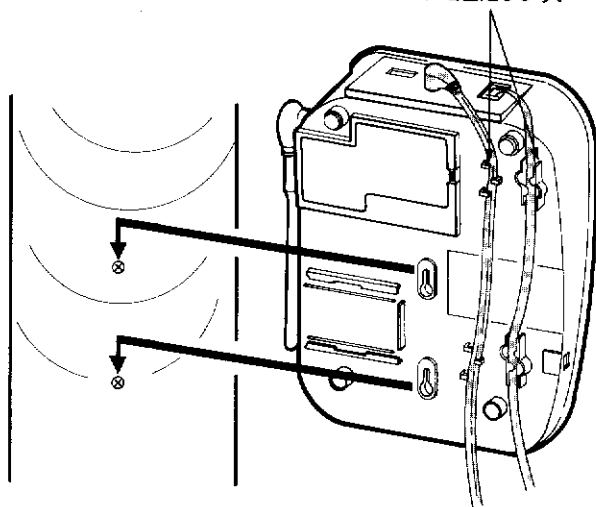

・取り付けが緩いときは、ネジを締めつけてください。

### 3 壁掛け用の穴をネジにはめ込む

コードを固定します。

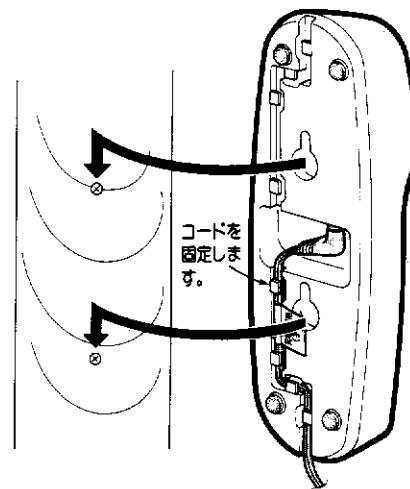

・取り付けが緩いときは、ネジを締めつけてください。

# お手入れのしかた

## 親機、子機のお手入れ

親機や子機が汚れたら、柔らかい布でからぶきしてください。汚れがひどいときは水で布をしめらすか、中性洗剤を少し布につけてふき、あとはからぶきしてください。

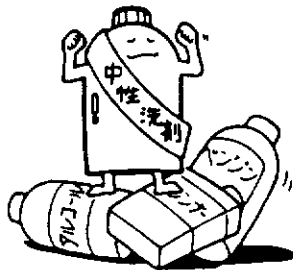

### ご注意

- シンナーやベンジン、アルコールなどの化学薬品でふいたり、殺虫剤をかけないでください。キャビネットが変色したり表面の仕上げをいためることがあります。

## デッキ部のヘッドのお手入れ

2か月に一度の割合でヘッドやピンチローラ、キャプスタンを清掃してください。市販のクリーニングキット（綿棒とクリーニング液）をお使いになると便利です。

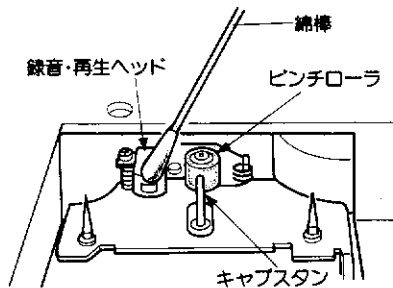

- テープを再生したとき、次のような症状はヘッドの汚れが原因です。
  - ・音が途切れる。
  - ・音がこもる。
  - ・音が小さい。

必ずお読みください

# 正しくお使いいただくために

## 子機の防水機能について

- 子機は生活防水(JIS保護等級④防まつ形)機能付です。



洗車やお料理中に電話があっても、ぬれた手のままで子機をとって通話することができます。ただし水中電話ではありませんので次のような点にはご注意ください。

- 浴室内など湿気の多い所に放置しない。
- 水道の水等を直接かけない。

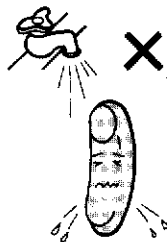
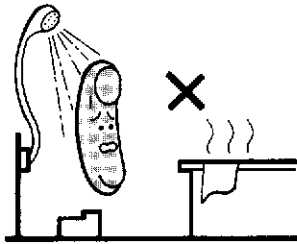

- ぬれたまま0°C以下になるところに放置しない。

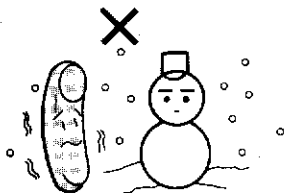

- ぬれた子機は、よくふいてから充電器に戻してください。ぬれたままにしておくと、防水機能が低下することがあります。

### ●子機がぬれたときは

送話口(または受話口)が水滴でふさがってしまった場合、そのままお使いになりますと通話の妨げになります。子機を軽く振って水滴を落とすか、または乾いた柔らかい布でふき取ってからお使いください。

### ワンポイント

#### ●JIS保護等級④防まつ形とは

バスルームやプールサイドなどで使用したとき、子機に水しぶきがかかっても内部に水分が進入するのを防ぐ構造になっているものをいいます。

## 使用上のご注意

故障や感電、事故の原因になりますので、次のような点にはご注意ください。

- 家庭用コンセント(AC100V)以外では使用しない。

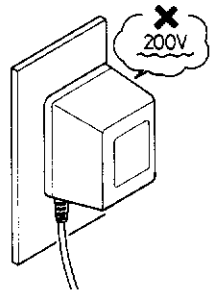

- 電源アダプタのコードを無理に折り曲げたりしない。

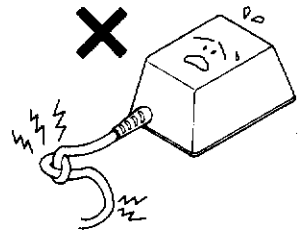

- 分解や改造はしない。(法律で禁止されています。)



- テレビやOA機器などの電気製品のすぐ近くで使ったり、車やバイクなどが近くを通ったときに雑音が入ることがあります。

- テレビの近くでお使いになりますと、コードレス電話機の電波の影響でテレビの画面が乱れることがあります。このようなときは、できるだけ離れた所でお使いください。

- 電話をかけた受けるときは、親機と子機の接続動作をするため今までの電話機より、つながるまでに多少時間がかかることがあります。

- この電話機は、日本国内用に設計されています。電源電圧や電話交換方式、電波法の異なる海外では使用できません。

This telephone is designed for use in Japan only and can not be used in any other country.

## 置き場所について

次のような所には置かないでください。雑音や誤動作の原因になります。

- テレビやラジオ、OA 機器 ● 直射日光の当たる所、極端な蛍光灯などの近く
- 直射日光の当たる所、極端に寒い所

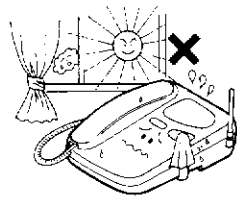
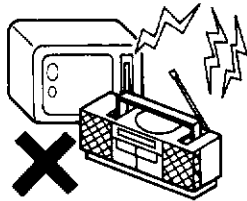

- 不安定な所、振動の多い所 ● 湿気の多い所

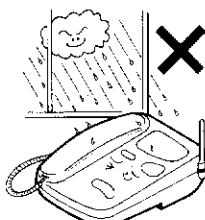
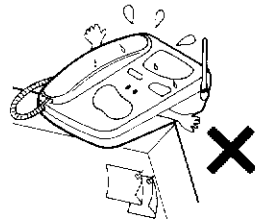

- ほこり(埃)の多い所 ● スピーカの上など磁気を発生させるものの近く

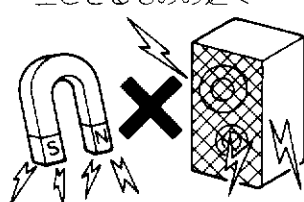
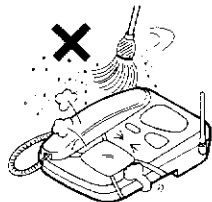

あらかじめ通話できる範囲、場所を確認してから、電話機を設置してください。

## 取付けは

- この電話機の接続はモジュラー式です。回転ダイヤル回線、プッシュホン回線のどちらにも接続できます。なお差し込み不十分であったり、電話機コードを抜くと通話が切れます。
- 共同電話、公衆電話、地域集団電話およびホームテレホン、ビジネスホンには接続できません。ファクシミリとの接続は、ファクシミリのメーカーにお問い合わせください。
- 電話機の同時使用はさけてください。他の電話機と並列接続し、同時に使用すると正常に動作しないことがあります。また別の回線にそれぞれコードレス電話機を接続するときには、親機をできるだけ離して設置してください。

## 電源について

- 家庭用コンセント(AC100V)が必要です。

親機、充電器の電源アダプタを、いつも電気がきているコンセントにつないでください。

夜になると電源を切ってしまうところは、停電状態になってしまいますので避けてください

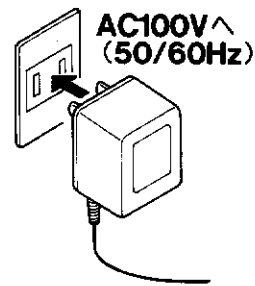

- 子機は充電が必要です。

お使いになるまえに子機を充電器で充電してください。約7時間でいっぱい充電されます。(充電のしすぎはありません)

- 子機を使用しないときは、充電器に戻しておいて充電してください。

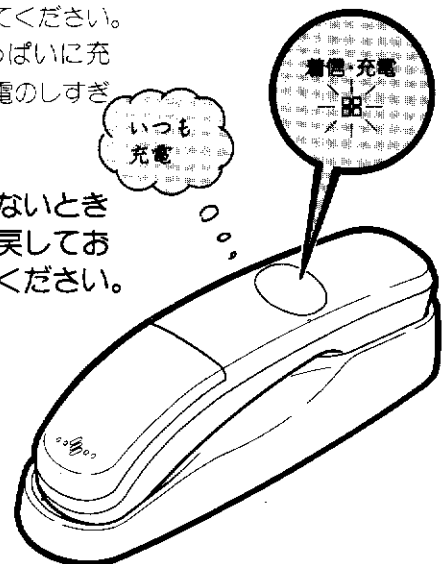

## 子機のバッテリー(充電式電池)について

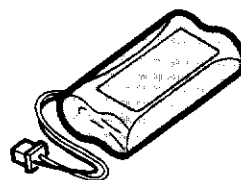

子機のバッテリーの寿命は、使いはじめてからおよそ2年です。これをすぎると、充電しても続けて通話できる時間が10時間より短くなってきます。長時間充電してもすぐに使えなくなるときは、新しいバッテリーと交換してください。

## バッテリー(充電式電池)のリサイクルについて

この製品には、ニカド電池を使用しております。ニカド電池は、リサイクル可能な貴重な資源です。ニカド電池の交換およびご使用済み製品の廃棄に際しては、ニカド電池を取り出し、リサイクルへご協力ください。

必ず  
お読み  
ください

# こんなときは

— おや？故障かな？と思ったら……  
修理を依頼される前にちょっとお確かめください。—

こんなときは		こうなっていませんか	こうしてください	参照ページ
電 話 機 能	勝手に呼出し音が鳴ったりボタンが光る(デモモード)	・背面のダイヤルモード切替スイッチが「10」の位置のとき、電話機コードを接続しない状態で、30分以上電源が切れたあと再び電源を入れたとき。	・短縮 / 登録ボタンを押しながらオンフック/保留ボタンを「ピッ」音が出るまで押す。	11
	操作ができない。	・電源アダプタがはずれている。	・家庭用コンセントにしっかり差し込む。	9
		・充電器用の電源アダプタを親機に使っている。	・親機には大きい方の電源アダプタを使う。	9
	電話がかけられない。	・親機(または子機)が使用中のため。	・使い終わるまで待つ。	.
		・背面のダイヤルモード切替スイッチが電話回線と合っていない。	・プッシュホン回線 → 「トーン」側 ダイヤル回線 → 「20」又は「10」 PPS側にする。	11
		・子機を充電していない。	・子機は、必ず充電してから使う。	12
	呼出し音が聞こえない。	・呼出し音量切替スイッチが「切」に設定されている(親機)。	・「小」または「大」に合わせる。	15
		・呼出し音が鳴らなくしてある(子機)。	・外線ボタンのランプを消したあと  ボタンを2秒以上押す。 → 「ピッ」音が鳴ります。	15
		・子機が優先着信に設定してある。	・子機が7回優先して鳴ったあと両方とも鳴ります。	52
	子機で通話中に雑音(ザーツ音)が入る。	・親機と離れすぎている。	・親機に近づいて通話する。	.
		・テレビやOA機器など雑音を発生する機器の近くで使っている。	・雑音を発生する機器から離れて使う。	.
		・親機と鉄筋コンクリートなどでさえぎられている。	・親機との見通しがよい所で使う。	5
留守番に設定していないのに通話終了後、用件再生のランプが点滅する。	・誰からコール電話番に設定されているため(誰からコールランプ点灯)	・誰からコール電話番を解除する。	62	
子機の着信・充電ランプが点灯しない(初回のみ)。	・バッテリーが完全に放電していて充電容量がなくなっているため。	・約5分以上充電すると、点灯に変わります。	12	

こんなときは		こうなっていませんか	こうしてください	参照 ページ
電話機能	子機が充電できない。	・バッテリーが交換時期(約2年)になっている。	・販売店で新しいバッテリー(BN-R24)をお求めください。	13
		・充電器の電源アダプタがはずれている。	・家庭用コンセントにしっかり差し込む。	12
	子機で通話中に、途中で電話が切れてしまう。	・並列接続の電話機でとった電話をそのまま子機でとり直したため。	・充電器から取り上げ、  ボタンを押してから話す。	.
留守番機能	留守中の用件が録音できない。	・マイクロカセットテープが入っていない。	・応答専用の留守番になります。テープを入れるかまたは用件を全て聞いてから留守番に設定し直す。	39
		・テープの巻き終わりまで用件が録音されている。		40
		・停電中のため。	・停電中は留守番動作しません。	.
	留守番を解除しても用件再生のランプが点滅している。	・「用件あり」を知らせるために点滅しています。	・点滅を消すときは  ボタンを2回押す。	43
外線リモート機能	外出先からリモート操作ができない。	・トーン信号(ピッポツパツ)が出せる電話機を使っていない。	・プッシュホンを使う。	48
		・暗証番号が間違っている。	・正しい暗証番号を入力する。	48
		・暗証番号が登録されていない。	・暗証番号を登録する。	46
	知らない間に留守番に設定されている。	・呼出し音が45秒以上続いたため。 (お買上げ時は留守番自動設定モードになっています)	・留守番には設定されないモード(「解除します…」を選ぶ)にする。	47

●上記の処置をしても正しく動作しないときは……

親機底面のリセットボタンを押してください。  
正しくリセットできると「ピー」音が聞こえます。  
この場合、次の登録内容は取り消されます。

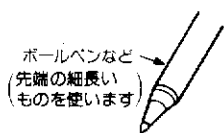

リセット

- ・時刻と曜日
- ・おのみワンタッチボタンの登録
- ・短縮ダイヤル
- ・自作の応答メッセージ

また次の登録内容は初期設定に戻ります。

- ・外出先からの留守番設定モード
- ・暗証番号

もう一度設定し直してください。

**ご注意**

- 本機は容易に開けられない構造になっています。おやみに中を開けて改造すると、電波法にふれますのでご注意ください。また改造した場合、修理はお引き受けできません。

必ずお読みください

# 保証とアフターサービス (必ずお読みください)

## 保証書 (別添)

保証書は、お買い上げの販売店よりお受け取りください。「お買い上げ日・販売店名」等の記入をお確かめのうえ、記載内容をよくお読みの後、大切に保管してください。

### 保証期間

お買い上げの日から1年間

## 補修用性能部品の最低保有期間

コードレス留守番電話機 の補修用性能部品の最低保有期間は、製造打ち切り後8年です。

補修用性能部品とは、その製品の機能を維持するために必要な部品です。

## 修理に関するご相談やご不明な点は

修理に関するご相談やご不明な点は、お買い上げの販売店または別紙の「ビクターサービス窓口案内」をご覧のうえ最寄りのサービス窓口にお問い合わせください。

## 修理を依頼されるときは

## 出張修理

**70** ~ **71** ページの「こんなときは」に従ってお調べください。それでもなお異常のあるときは、使用を中止し、お買い上げの販売店またはビクターサービス窓口へ修理をご依頼ください。

### 保証期間中は

修理に際しましては保証書をご提示ください。保証書の規定に従って販売店が修理させていただきます。

### 保証期間が過ぎているときは

修理すれば使用できる場合には、お客様のご要望により修理させていただきます。

### ご連絡していただきたい内容

品名	コードレス留守番電話機
型名	TN-S777
お買い上げ日	年 月 日
故障の状況	できるだけ具体的に
ご住所	付近の目印等も併せてお知らせください。
お名前	
電話番号	
訪問ご希望日	

### 修理料金の仕組み

技術料	故障した製品を正常に修復するための料金です。技術者の人件費、技術教育費、測定機器等設備費、一般管理費等が含まれています。
+	
部品代	修理に使用した部品代金です。その他修理に付帯する部材等を含む場合もあります。
+	
出張料	製品のある場所へ技術者を派遣するための費用です。別途、駐車料金をいただく場合があります。

便利メモ	お買い上げ店名 ☎ ( ) -
------	-----------------

最寄りのビクターサービス窓口	☎ ( ) -
----------------	---------



# 操作早見表 (親機)

## 早見表の見かた

相手の電話番号をダイヤルする	受話器を取り上げる	受話器を置く	表示のボタンを押す

操 作		手 順	参照ページ
電話をかける		「ツー」音が聞こえたら  終わったら	<b>18</b>
相手に待ってもらおう (保留)		通話中に... オンフック  再びお話しするとき  オンフック  保留中に受話器を親機に置いたときは、取り上げるだけで保留が解除されます。	<b>22</b>
短縮ダイヤル	登録する	短縮/登録  → # → 短縮番号  → 相手の電話番号 (16ケタまで) → 短縮/登録	<b>26</b>
	電話をかける	「ツー」音が聞こえたら  → 1 ~ 9 (かけたい相手の短縮番号)	<b>27</b>
留守番に設定			<b>39</b>
用件の再生		(用件再生ボタンのランプの点滅を消すときは)  →  →	<b>41</b>
転送モードに設定		ダイヤルボタン ① に外出先の電話番号を登録したら... → 短縮/登録  → 再ダイヤル  → 3 → 短縮/登録	<b>50</b>

### 外出先からリモート操作

#### 1 ブッシュホンを使って自宅にダイヤルする

・4桁目が鳴ったときは用件が録音されていません。

#### 2 「応答メッセージ→ピーツ」が聞こえたら暗証番号と#を押す

□□□□ → # ピーツ音が返ってきます

・用件が録音されていると「留守○件です。ピーツ...」音のあと用件が自動再生されます。

#### 3 再生中または停止中に次の操作ができます

- 用件の聞き直し : 1 → #
- 用件の巻戻し (再生中) : 2 → #
- 用件の早送り (再生中) : 3 → #
- 用件再生の停止 : 4 → #

→ 右側につづく

#### 応答メッセージの録音 (20秒以内) : 5 → #

「もう一度、操作番号とシャープを押してください」が聞こえたら 5 → #

「メッセージをお話してください。ピーツ」が聞こえたら、受話器に向かって応答メッセージを送ります。

・10秒以下で録音をやめるとき : 4  
応答メッセージが聞こえます。

用件の消去 : 6 → #  
「留守用件を消去します...」が聞こえたら、もう一度 6 → #

留守番に設定 : 8 → #  
応答メッセージが響きます。

留守番を解除 : 9 → #  
「留守解除します...」が聞こえます。



転送先の変更 : 7 → 0 → #  
転送先の電話番号を置き換えたら新しい転送先の電話番号 → #







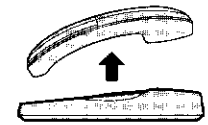
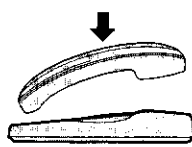



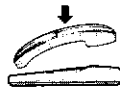
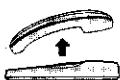











転送モードに設定 : 8 → 0 → #  
「転送を設定します...」が聞こえます。  
転送先が登録されていないときは「7 → 0 → # 入力してください」が聞こえたら 7 → 0 → # → 転送先 → #

転送モードを解除 : 9 → 0 → #  
「転送を解除します...」が聞こえます。

# 操作早見表 (子機)

## 早見表の見かた

			
ダイヤルボタンを押す	子機を充電器から取り上げる	子機を充電器に置く	表示のボタンを押す

操作	手順	参照ページ
<b>スピーカ通話する</b> (置いとく)	・通話中に…  ⇒ 子機を持たずに話せます。 (相手の声は、親機のスピーカから聞こえます)	・終わったら…  <b>21</b>
<b>短縮ダイヤル登録する</b>	 ⇒  ⇒  ⇒ <b>短縮番号</b>  ⇒ <b>相手の電話番号</b> (16ケタまで) ⇒ 	<b>26</b>
<b>短縮ダイヤル電話をかける</b>	 ⇒  ⇒ <b>短縮番号</b>  ~  (かけたい相手の短縮番号)	<b>27</b>
<b>留守番に設定</b>	 ⇒  ⇒ <b>留守番</b>  ⇒ 	<b>39</b>
<b>用件の再生</b>	 ⇒  ⇒ <b>1</b> ⇒ <b>再生が終わったら</b> ⇒ 	<b>41</b>
<b>モーニングコールを使う</b>	 ⇒  ⇒ <b>内線</b>  ⇒ <b>モーニングコールの時刻を4ケタで入力する。</b>  ⇒ 	<b>56</b>
<b>通話を録音する</b>	通話中に…  ⇒ <b>5</b> ⇒ <b>録音をやめるとき</b> ⇒ <b>4</b> ⇒ <b>逆送話するとき</b> ⇒ <b>1</b>	<b>61</b>

# 主な仕様

※本機の仕様および外観は、改善のため予告なく変更することがあります。

項目	親機 (TN-B777)	子機 (TN-C303)	充電器
外形寸法	幅169×高さ86×奥行215mm (アンテナ含まず)	幅49×高さ198×奥行50mm	幅68×高さ34×奥行211mm
質量	約 850g(電源アダプタ含まず)	約 200g (BN-R24含む)	約 100g(電源アダプタ含まず)
消費電力	4.7W (最大)	—	1.2W (充電時)
電源	AC100V、50/60Hz (AA-R907 使用)	DC2.4V (BN-R24 充電式電池使用)	AC100V、50/60Hz (AA-R908 使用)
充電時間	—	約 7時間 (フル充電)	/
使用可能時間 (フル充電時)	—	通話時：約10時間 待受け時：約 210時間	
使用回線	電話回線		
ダイヤル形式	押しボタン式ダイヤル (パルス/トーン)		
選択番号	DP 信号 (20PPS/10PPS 切替式)、PB 信号		
ワンタッチダイヤル	3人分、16ケタまで <small>(おこのみワン タッチボタン)</small>	—	
短縮ダイヤル	9人分、16ケタまで	9人分、16ケタまで	
直流抵抗	265Ω (20mA)	—	
送信出力	10mW (FM 変調)		
使用周波数	250MHz/380MHz		
チャンネル数	88チャンネル (通話：87チャンネル、制御：1チャンネル)		
使用テープ	マイクロカセットテープ	—	
テープ速度	2.4cm/秒	—	
録音時間	用件：2分以内(1件) 通話：テープ巻き終わりまで 応答メッセージ：最大20秒 (ICメモリー) メモ(伝言)：2分以内(1件)	—	



この取扱説明書はエコマーク認定の再生紙を使用しています。

### ご注意

- 本機の故障または不具合等により録音、通話およびリモートコントロールなどにおいて、利用の機会を逸したために発生した損害等の付随的損害の補償については、当社は一切その責任を負いませんので、あらかじめご了承ください。

必ずお読みください

# 用語索引

—ボタンやスイッチなどについては、6～8 ページの「各部のなまえ」をご覧ください。—

## あ

	ページ
アキュムレート録音	42
暗証番号	46
お相手選び機能	29
面白いトーク	21
応答メッセージ	38
おめあてコール	54
お先にコール予約	52
おやすみ番	44
オンフックダイヤル	18

## か

	ページ
各種サービス	31
簡単転送	34
キャッチホン(通話中着信サービス)	30
逆送話	61
クイック通話機能	18
一緒にトーク	20

## さ

	ページ
再ダイヤル	28
充電式電池(バッテリー)	13
スクランブル機能	5
スピーカ受話	18
スピーカ通話	21
生活防水	68

## た

	ページ
タイムスタンプ機能	40
ダイヤル回線	11
誰からコール電話番	62
短縮ダイヤル	26
着信同時録音	44
伝言(メモ)	64
転送モード	50
トールセーバー	48

## た

	ページ
トーン信号	31

## は

	ページ
1人転送(保留転送)	23
ブッシュホン(トーン)回線	11
ポケットベル	50
ホットダイヤル	25
保留メモディ	22

## ま

	ページ
マイクロカセットテープ	10
待受け状態	12
メッセージ転送	59
モーニングコール	56

## ら

	ページ
リモート操作	48
留守番	38
留守録転送	50

## わ

	ページ
ワンタッチダイヤル	25

### お客様ご相談センター

東京 ☎ (03) 5684-9311  
〒113 東京都文京区本郷三丁目14番7号 ビクター本郷ビル  
大阪 ☎ (06) 765-4161  
〒543 大阪市天王寺区小橋町10番16号 大阪ビクタービル



日本ビクター株式会社

オーディオ事業部

〒371 群馬県前橋市大渡町一丁目10番地の1 電話 ダイヤルイン(0272)54-8952 0195 MOM SAN SAN