

# PHS電話機 (簡易型携帯電話機)

## 型名 TN-PZ3/PZ110/PZ210

### 取扱説明書

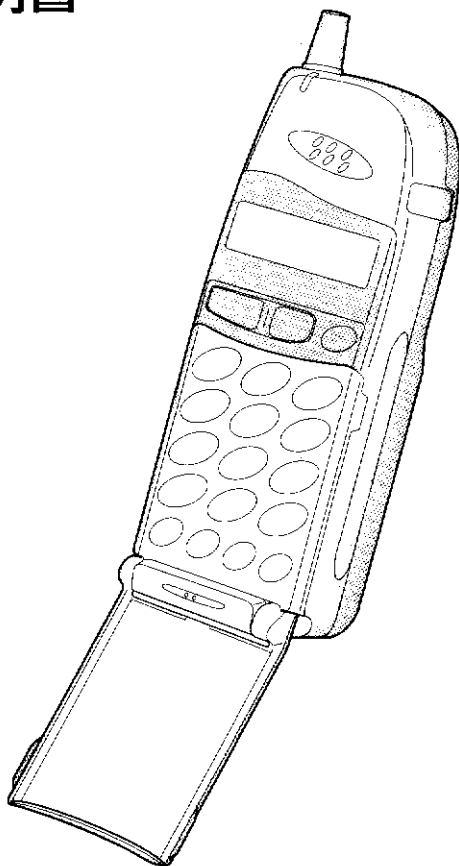

—— お買い上げありがとうございます ——

ご使用前にこの「取扱説明書」と「安全上のご注意」をよくお読みのうえ、正しくお使いください。そのあと保証書と一緒に大切に保管し、必要なときお読みください。

はじめに

準備編

基本編

応用編

発展的な使いかた

ご参考に

# もくじ

## はじめに

- 主な特長 ..... 5
- PHSとは ..... 6
-  とは ..... 7
- 電話番号と請求について ..... 7
- かけ直す（再ダイヤル） ..... 22
- 再ダイヤルの取り消し
- 自分の電話番号を表示させる ..... 23
- 通話時間の表示 ..... 23
- 呼び出し音量を設定する ..... 24
- 呼び出しベル音を設定する ..... 25

## 準備編

- ご利用にあたって ..... 8
- ご使用上の注意 ..... 9
- 各部のなまえ ..... 10
- 準備（電池について） ..... 12
- 電池パックの充電のしかた ..... 15
- 着信通知機能の使いかた ..... 26
  - 着信通知機能の使いかた
  - 着信通知で電話をかける
  - 着信通知の消去 ..... 27
- 短縮ダイヤルの使いかた ..... 28
  - 短縮ダイヤルの登録
  - 短縮ダイヤルの修正・取り消し ..... 29
  - 短縮ダイヤルで電話をかける ..... 30
  - 音量ボタンで短縮ダイヤルを呼び出す

## 基本編

- 使用中のお知らせ音 ..... 16
- 使用中のお知らせ表示 ..... 16
- 使用するとき・しないとき ..... 17
- 待受けモードを設定するには ..... 18
- 電話の使いかた ..... 20
  - 電話をかける
  - 電話をうける
  - 通話相手の方に待ってもらおう（保留） ..... 21
  - 受話音量の調節
  - 呼び出し音の大きさを変える
- イチ押しボタンの使いかた ..... 31
  - イチ押しボタンの登録（ワンタッチ）
  - イチ押しボタンの登録（内線） ..... 32
  - イチ押しボタンの登録（トランシーバー） ..... 33
  - イチ押しボタンの番号の取り消し ..... 34
  - イチ押しボタンのモードを設定する ..... 35
  - イチ押しボタンで電話をかける（相手呼び出す）

## 応用編

- 電話帳の使いかた ..... 36
  - ・ 電話帳の登録（その1）  
ー名前と電話番号を入れるー
  - ・ カナ英数字のダイヤルボタンの割り当て ..... 37
  - ・ 電話帳の登録（その2）  
ーベル音種類を入れて登録するー ..... 38
  - ・ 電話帳の登録（その3）  
ーメモリー番号を指定するー ..... 39
  - ・ 電話帳の取り消し
  - ・ 電話帳の呼び出し（その1）  
ー50音順ー ..... 40
  - ・ 電話帳の呼び出し（その2）  
ー名前を指定するー ..... 41
  - ・ 電話帳の呼び出し（その3）  
ーメモリー番号を指定するー ..... 42
  - ・ コールボタンで電話帳を呼び出す ..... 43
  - ・ ポケベル自由文機能の使いかた
  - ・ 呼び出した電話帳を修正して登録する ..... 44
  - ・ 電話帳の修正登録
  - ・ 電話帳の複写登録 ..... 45
  - ・ 電話帳の登録件数を知る ..... 46
- ボタンが押されても働かないようにする（キーロック） ..... 46
  - ・ キーロックの設定・解除

- 他の人が使えないようにする（ダイヤルロック） ..... 47
  - ・ ダイヤルロックの設定
  - ・ ダイヤルロック設定中に電話をかける ..... 48
  - ・ ダイヤルロックの解除 ..... 49
- 暗証番号について ..... 50

## 発展的な使いかた（公衆/家庭モード）

- こんなこともできます ..... 51
  - ・ 公衆待受のときに家庭で電話をかけるには
  - ・ 家庭待受のときに公衆で電話をかけるには
  - ・ 番号通知をしないときは ..... 52
  - ・ タッチトーンが鳴らないようにするには ..... 53
  - ・ 圏外警告音が鳴らないようにするには ..... 54
  - ・ アラームタイマーを使うには
  - ・ エリアコール音を利用する ..... 55
  - ・ 動作の設定をお買い上げ時の状態に戻す ..... 56
  - ・ 短縮ダイヤルを全部取り消す ..... 57
  - ・ 電話帳を全部取り消す ..... 58
  - ・ PHSでトーン信号による各種サービスを利用する ..... 59

# もくじ (つづき)

● ヘッドホン(イヤホン) マイクを使う	59	● キャッチホンを利用する	
● 自動的に電話をうける (自動応答)	60	● トランシーバーで使う	
● ベル回数を設定する		(子機間通話) .....	72
● リモコンのボタンで電話をかける	61	● トランシーバーモードにする	
● リモコンのボタンで電話をうける	62	● トランシーバー番号を変える	
● 携帯・自動車電話へのかけ方	62	● トランシーバーを呼び出す	73
● 付加サービスを利用する	63	● トランシーバーから呼び出されたら	74
● 料金分計発信		● トランシーバーでメッセージを送る	
● 着信ボイスメール			
● 家庭で使用する	64		
● 家庭モードにする			
● 外線に電話をかける			
● 外線の電話をうける	65		
● 外線の相手に待ってもらう			
● 外線を転送する	66		
● 全体保留にする			
● 全体保留の外線にでる			
● 内線を呼び出す	67		
● 内線から呼び出されたら			
● 内線リモコン	68		
● 親機の機能設定	69		
● 親機のLORを登録する	70		
● トーン信号による各種サービスの利用	71		

## ご参考に

● ハンドストラップの取り付け	75
● お手入れ	75
● 故障かな?と思ったら	73
● 保証とアフターサービス	78
● 主な仕様	79
● 用語索引	80

# 主な特長

- 約6.5時間の連続通話、約240時間の連続待受けが可能な「充電式リチウムイオン電池パック」
- 携帯性に優れた「小型・軽量（約117cc/約128g）」
- フリップを閉じたままで電話をかけたり、うけることができる
- 高品位なデジタル音声を再現する「ダイナミックレシーバー」
- 名前と電話番号が最大300件登録できる「電話帳機能」
- 電話帳にポケベルメッセージなどを自分で作って送れる「ポケベル自由文機能」
- 着信があると相手の番号を記録する着信通知機能「着信レポート機能」
- ワンタッチダイヤル、内線、トランシーバーの専用ボタンに設定できる「イチ押しボタン」
- 相手の番号通知で短縮ダイヤルや電話帳に登録された呼び出し音を鳴らす「ご指名ベル音」
- 相手の番号通知で電話帳に登録された名前を表示する「お名前コール」
- 操作をディスプレイ文字でガイドする「文字メニューガイド」
- 濡れた手のままで使える「生活防水対応（JIS保護等級4防まつ形）」
- 暗いところでも使いやすい「ダイヤルバックライト」
- 電池パックの容量がなくなっても本体にそのままつけられる「単4形アルカリ乾電池対応」
- 他の人が無断で使うのを防止する「ダイヤルロック機能」
- ボタンが押されても働かないようにする「キーロック機能」
- ヘッドホン（イヤホン）マイク対応
- 同一のデジタルコードレス親機に登録したα PHS子機同士で話せる「トランシーバー機能」

## ● 110番、119番通報時におけるご注意

1. 移動しながらの通報は、通報中に電話が切れてしまうことがあります。  
いったん立ち止まった状態から通報してください。
2. PHSからの通報であることを伝えてください。  
なお、通報場所等が不明の場合は、表札、電柱、看板等で確認するか、付近の住民に聞くなどして、所在地、目標をはっきり確かめてから通報してください。
3. 通報終了後、当庁側から問い合わせのため呼び出しをすることがあります。  
おおよそ10分位はPHSの電源を切らずにいてください。
4. 所在地等が不明の場合は、近くの公衆電話等を利用して通報してください。

# PHSとは

パーソナル ハンディ フォン システム

- PHSとはPersonal Handy phone Systemの略称で、ご家庭にあるデジタルコードレス電話の子機を野外に持ちだし、携帯電話のように利用できるサービスです。このサービスをDDIポケット電話グループでは「ポケット電話」と呼んでいます。

## ポケット電話 (PHS) として



- 立ち止まるか、歩く程度の速さでご利用ください。

## 家庭用デジタルコードレス電話の子機として



おまかせサービス

-  のついた親機 (別売り) をお買い求めください。親機への登録が必要です。

## トランシーバーとして (通話料無料、サービスエリア外でも利用可)

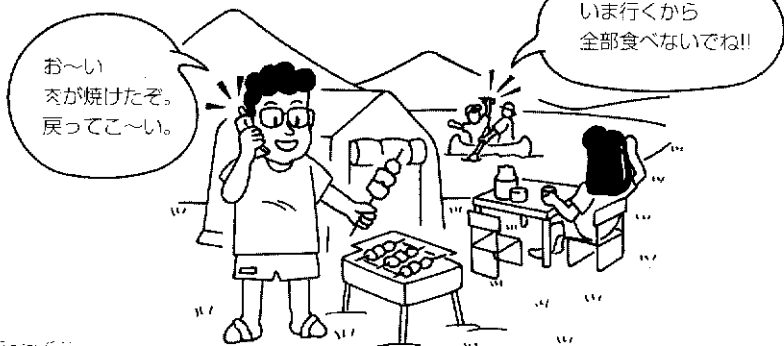

おまかせサービス

-  のついた親機 (別売り) への登録が必要です。詳しくは販売店にお問い合わせください。

**ポケット電話としてご利用になる場合は、DDIポケット電話グループへの登録申込が必要です。**

- DDIポケット電話へ加入契約の方には、購入時に販売店で電話番号を登録してお渡します。
- 本機は電気通信端末機器審査協会 (JATE) の公衆PHS電話機の認定を受けておりますので、NTTパーソナル、アステルなどの各PHS電話事業者への加入登録ができます。ただし、ご利用できるサービスは限られることがあります。サービスの内容や加入登録の方法については、各PHS電話事業者へお問い合わせください。
- PHS電話機の使用をやめて、解約されたときは、電話番号を取消する必要があります。各PHS電話事業者またはピクチャーサービスセンターへお問い合わせください。

# PHS とは

- **PHS** 「α-PHS」は通信事業者であるDDIポケット電話グループと、メーカー各社が共同開発した高性能PHSの規格です。
- **PHS** マークがついている電話機であれば、親機と子機を組み合わせることでデジタルコードレス電話機として発信・着信及び通話といった基本機能がご利用頂けます。(※1)  
(組み合わせる機器によっては、一部の付加機能がご利用頂けない場合があります。)  
<詳しくは販売店にお問い合わせください>

## ●自由な組み合わせが可能です。

### デジタルコードレス電話として

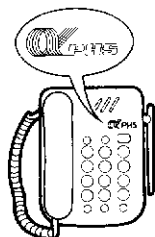

A社製

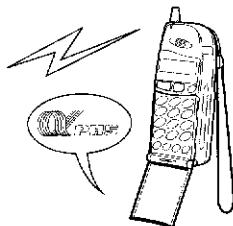

ビクター製

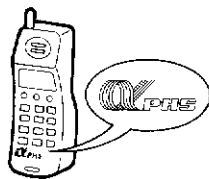

C社製

## 電話番号と請求について

- 本機を屋外でポケット電話として利用する場合、DDIポケット電話グループに登録申込をなされた際に付与される番号(050-XXX-XXXX)をご利用ください。その際にかかる毎月の基本料と通話料は、契約されたDDIポケット電話会社から請求されます。
- 家の中でデジタルコードレス電話の子機として利用される場合は、現在ご利用のNTTの番号(03-XXX-XXXX)がそのままご利用になれます。その際の通話料は通常のNTTより請求されます。

### デジタルコードレス電話として

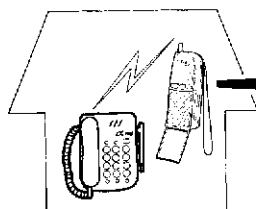

03-XXXX-XXXX (東京の場合)  
NTTから請求

### ポケット電話として

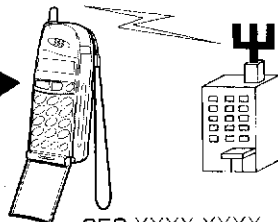

050-XXXX-XXXX  
DDIポケット電話から請求

\*1 **PHS** のついている親機と子機の間では、電気通信端末機器審査協会 (JATE) の組合せ認定を受けております。詳しくは、別紙の「親機接続一覧」をご覧ください。

# ご利用にあたって

## ●使用範囲について

- 本機を屋外で使用できる地域は、お買い上げ時に契約された電話会社のサービスエリア内に限ります。詳しくはサービスエリアマップでご確認ください。
- 電波を使用しているため、サービスエリア内であっても電波の届かない所（ビル・トンネル・地下など）では通話できません。なお、通話中に電波状態の悪い所に移動しますと、通話に雑音が入ることや切れることがあります。
- 歩く程度の速さでは、移動中でも使用できますが、高速で走る電車や自動車内では使用できません。
- 公衆基地局から電波の届く距離は、基地局によって異なりますが、約100～500m位になります。下記の電波の強さの表示（公衆山）で使用できる範囲が分かります。
- 表示窓に「圏外」が表示されているときは使えません。

### 圏外

- 「圏外」の表示は、サービスエリア外またはサービスエリア内であっても電波の弱い場所のとき表示されます。「公衆」が表示される場所へ移動し、お使いください。
- 電波の強さの表示（山）は、2～3本のバーが表示される場所でお使いください。

### 公衆山

- 待受け時と通話時では、チャンネルが異なるため、バーの表示が変わることがあります。

- 「公衆」が表示されているのに電話がかからないときは、公衆基地局の回線が込んでいたり、電波の状態が悪い場合があります。

- しばらく待ってからかけ直すか場所を移動してかけ直してください。

（表示窓に「ジー」が表示されたり「ブーツ、ブーツ」音が聞こえます。）

## ●圏外に携帯するとき

- 長時間にわたり、本機をサービスエリア外に携帯するときは、必ず電源スイッチを「切」にしておいてください。電源が入っていると、サービスエリアを常時探すため、無駄に電池を消費してしまいます。
- 夜間など暗い所でも操作できます。
- 電源を入れた状態でボタンを操作すると、表示窓と各ボタン面の照明が約20秒間点灯します。

## ●利用できないサービス

- フリーダイヤル、NTT電話案内（104）、電報（115）、コンクトコール、クレンジットコール、ダイヤルQ等には接続できません。詳しくはDDIポケット電話グループにお問い合わせください。

## ●DDIポケット電話との契約をやめるときは

- 電話番号の消去が必要です。また、万一紛失したときは、直ぐに電話番号の使用中止の手続きが必要です。詳しくはDDIポケットサービスセンターにご相談ください。

DDIポケット

-  についてのお問い合わせは

ポケット電話サービス、基本料金は、通話料金などについて詳しくは0120-773-050（通話料無料）DDIポケットサービスセンター 受付時間：9時～21時（年中無休）にご連絡ください。



# ご使用上の注意

- **故障や感電、事故の原因になりますので、次の点にご注意ください。**
- 水や湿気を嫌います。雨や雪などから守って水にぬらさないようにしてください。
- 落としたり強い衝撃を加えたりしないでください。
- テレビやラジオ、OA機器および蛍光灯の近くでは使用しないでください。雑音が入ることがあります。また、自動車の車種によっては、まれに車両の電子機器に影響を与えることがあります。
- 専用の充電器以外では充電しないでください。
- 分解や改造はしないでください。  
(分解や改造は法律で禁止されています)
- 直射日光の当たる自動車内などに放置しないでください。変形することがあります。
- **国外への持ち出しについて**
- 本機は「外国為替及び外国貿易管理法」で定められた、規制貨物（又は役務）に該当します。本機を輸出、又は国外へ持ち出すときは、日本国政府の輸出許可が必要です。  
なお、本機は国内での利用を前提に作られていますので国外に持ち出しても使えません。
- **航空機の中では使用しないでください。**
- 本機は電波法上、陸上（河川、湖沼も含む）以外での使用は認められておりません。特に、航空機の中では運航の安全に支障をきたす恐れがありますので、絶対に電源を入れないでください。
- **病院内では使用しないでください**
- 本機は電波を使用している関係上、医療器具に支障をきたす恐れがありますので、病院内では電源を入れないでください。
- **盗聴（通話の傍受）について**
- 本機はデジタル方式のため優れた秘話機能を持っていますが、電波を使用している関係上、通話の傍受を目的とした受信装置により第三者に通話を聞かれるケースも考えられます。この点を十分に留意し、ご利用ください。

## ● 長時間ご使用にならないときは

- 電池パックを外しておくことをお勧めします。電源「切」の状態でもわずかな電気が流れていますので、電池を消費します。この状態が長時間続くと、電池パックの寿命が短くなることがあります。

## ● 各ボタンは20秒以内に操作してください。

- 20秒以内に次のボタンを押さないと、背面照明が消えて、初めの状態に戻ります。もう一度操作をやり直してください。

## ● 生活防水機能について

- 本機は生活防水\*機能付です。洗車中などで手がぬれているときでも、そのまま取り上げて通話することができます。ただし、次の点にはご注意ください。
- 浴室内など湿気の多い所に放置しない。
- 水道の水等を直接かけない。
- ぬれたまま0℃以下になるところに放置しない。
- ぬれたまま充電器に戻さない。  
(乾いた柔らかい布等でふき取ってから戻します。)

### \*生活防水とは：

JIS規格の保護等級④防まつ形の防水機能で、雨の日や水仕事で濡れた手のまま使用しても、内部に水分が進入するのを防ぐ構造になっているものをいいます。

## ● 磁気に注意

- 本機は受話用にダイナミックレシーバーを使用しています。  
ハンドバッグ等に入れて携帯するときは、本機の受話口（➡[P.10](#)ページ参照）に磁気カードなどを接触させないでください。  
データが消える原因となります。

# 各部のなまえ

—□内の数字のページに使い方の説明があります。—

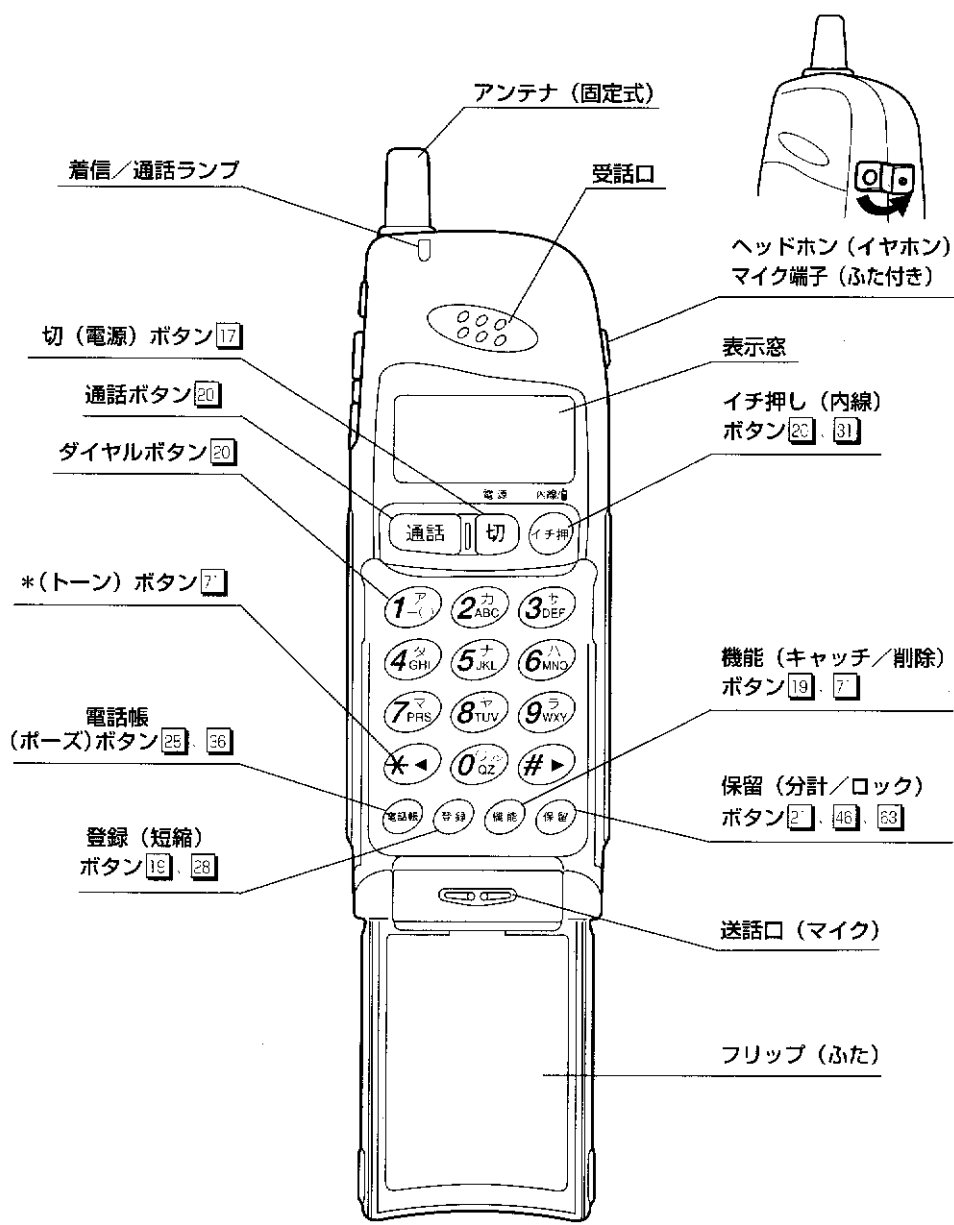

## 表示窓 (ディスプレイ) の見方

圏外 公衆 山 家庭 白 保留 英 字



圏外	屋外でサービスエリアではない場所にいるとき
公衆	屋外でサービスエリア内の電波の届く場所にいるとき (公衆モード)
山	電波の強さを表します。
家庭	家庭内で使用しているとき (家庭モード)
白	トランシーバー動作のとき (子機間通話)
保留	相手に待ってもらったとき
英	英数文字の入力モードのとき
字	カナ文字の入力モードのとき
電池	電池の残量を表します。

- ・カーソル： 短縮ダイヤル、電話帳、およびイチ押しボタンの登録時に **■** 表示が点滅し、入力待ちを表します。
- ・電話がかかってきたときや、ボタンを押したときは、背面照明が約20秒点灯します。

## 側面

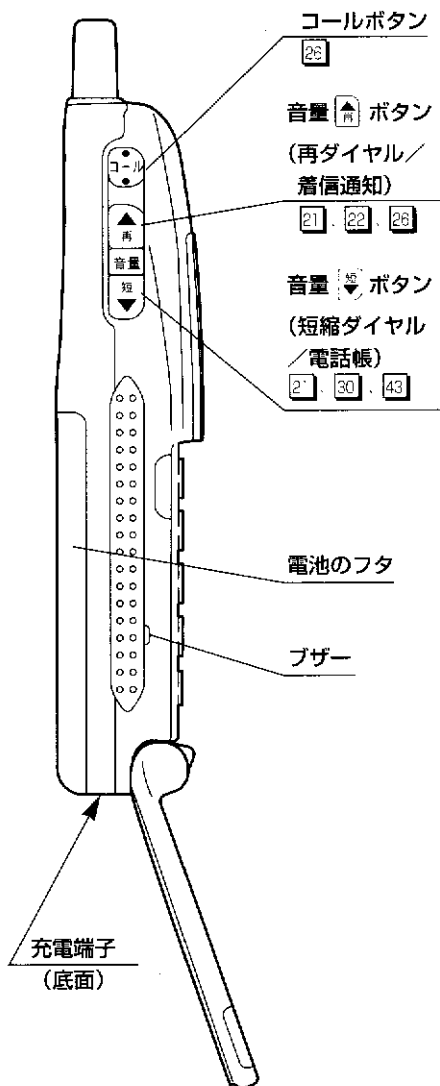

はじめ

# 準備 (電池について)

## 電池パックの取り付け

お使いになる前に付属の電池パック (BN-R364) を取り付けてください。

### 1 電池パックを本機に入れる

電池パック  
(BN-R364)

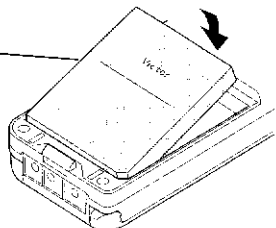

- 文字のある面を上にして入れます。

### 2 電池のフタをしめる

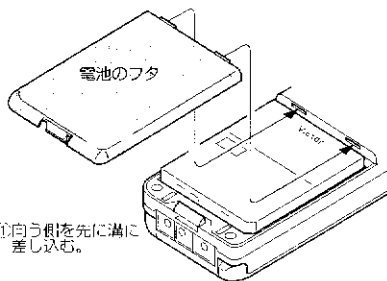

① 向う側を先に溝に  
差し込む。

② 上から押し下げるようにして「パテン」としめる。

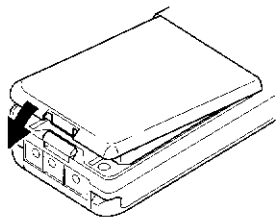



- 防水効果を高めるため、スキ間がないようにしっかりしめてください。

## 電池パックの取扱いについて

電池パックは取扱いを誤ると危険です。次のことは必ず守ってください。

- この電池パックは、ビクターPHS電話機専用です。他の用途には使用しないでください。
- 充電するときは、必ず付属の充電器をお使いください。
- 発熱、破壊、発火の原因となりますので、高温の場所での充電・使用・放置をしないでください。
- 分解や改造をしないでください。
- 加熱および火の中への投入は絶対にしないでください。
- ⊕ ⊖の端子をネックレスなどの金属物に接触させないでください。
- 水にぬらさないでください。
- 強い衝撃を与えたり、落としたりしないでください。

### <お知らせ>

- 電池パックは保護回路を内蔵しています。季節にもよりますが、静電気の影響でフル充電しても  表示にならないことがあります。このようなときは電源スイッチを「入」にしてから、いったん電池パックを外し、入れ直してください。フル充電することにより  が表示されます。

## 充電のしかた

はじめてお使いになるときは、必ず2時間以上充電してください。およそ90%まで充電されます。

### 1 電源アダプターをつなぐ

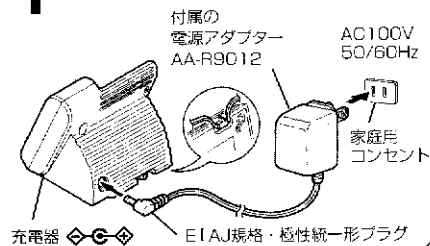

### 2 充電器に本体をのせて充電する

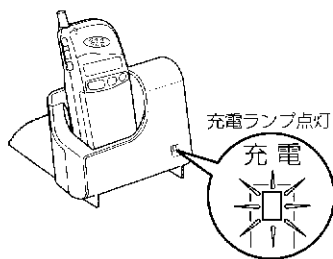

- 充電時間は・・・
- 電源が「切」の状態のとき  
約3時間でフル充電（充電ランプは約1時間で赤⇒緑に変わります）されます。そのまま充電器に置いてあっても、充電しずことになることはありません。  
本機のリチウムイオン電池は急速にフル充電されるので短時間の使用で赤ランプが点灯することもあります。

（電源が「入」でも充電できますが、充電時間が長くなります。そのとき、充電ランプが赤と緑の点滅になることがあります。）

- 使用時間の目安（フル充電したとき）  
連続通話⇒約6.5時間（公衆時）  
待受け時間は「待受けモードを設定するには」（18ページ）を参照してください。

## 電池パックの残量確認

電池の残量は表示窓に表示されます。

### 1 充電器から取り上げ、**切** ボタンを「ピッ」音がするまで押して電源を入れる



### 2 確認する

残量表示	電池パックの残量	
	電池の残量は十分にあります。	連続通話で約3～6.5時間使えます。
	使用後に充電が必要です。	連続通話で約1.5～3時間使えます。
	充電が必要です。	約5分～1.5時間使えます。
	すぐに充電してください。	約5分以下しか通話できません。
	充電しないと使えません。	約1分で通話が切れます。

### 3 電源**切** ボタンを「ピッ」音がするまで押して電源を切って充電する



※アルカリ乾電池をお使いのときは残量表示は正しく表示されません。  
古い電池のときは、2本以上の表示がされても発着信すると使えないことがあります。

# 準備 (電池について) (つづき)

## 電池パックの交換のしかた

使い方によって異なりますが、電池の寿命はおおよそ2年です。充電しても使える時間が短くなってきたときは、新しい電池と交換してください。

### 1 電池のフタをあける

- ボールペンの先等で矢印部分を押しします。

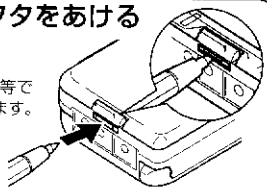

### 2 新しい電池パックと交換する

電池パック  
(BN-R364)  
DC3.6V

- 文字のある面を上にして入れます。



### 3 フタを元通りにしめる

- 上から押し下げるようにして「パチン」としめる。

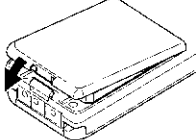

### 4 充電器に置いて充電する

- 電源を「切」にして充電します。
- 必ず2時間以上充電してください。(約90%位まで充電されます。)

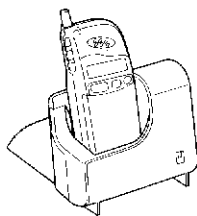

## <お願い>

- 古い電池パックを火の中に投入しないでください。(爆発する恐れがあり、危険です。)
- 電池パックを分解したり、端子をショートさせないでください。
- 使えなくなった電池パックは、 $\oplus$   $\ominus$  端子にテープなどを張り、絶縁して廃棄してください。
- 新しい電池パックはお買い上げの販売店でお求めください。

## 乾電池 (単4形) で使うには

外出先などで電池パックの容量がなくなってしまったときは、市販の単4形アルカリ乾電池3本で使うことができます。

### 1 電池パックをはずす

- 紛失しないように大切に保管してください。

### 2 プレートを起こす

- プレートの先を本体底面の溝に引っかけてください。

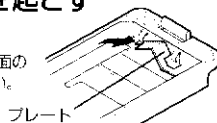

### 3 端子板を起こす

端子板

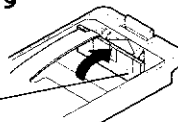

### 4 バッテリーホルダーを起こす

- バッテリーホルダーの先を端子板に引っかけてください。

バッテリーホルダー



### 5 乾電池3本を本機の極性表示に合わせて正しく入れる

- 単4形アルカリ乾電池 LR03G/AM4(N)

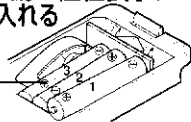

### 6 フタを元通りにしめる

- 上から押し下げるようにして「パチン」としめる。

## 使用上の目安

- 連続通話で約4時間使えます。

## <お知らせ>

- 乾電池は充電できません。充電器に置くときは、電池パックと入れ替えてください。
- マンガン乾電池 (SUM-4など) の場合、使える時間が極端に短くなります。
- 古くなった乾電池でご利用の際は、待受け状態での電池残量表示が正しく表示しないことがあります。電池残量表示の確認は通話してから約1分後の表示でおこなってください。

# 電池パック (BN-R364別売り) の充電のしかた

- あらかじめ予備の電池パック (BN-R364) を用意しておく、外出するとき電池切れが防げます。充電には付属の充電器を使用します。

## 充電のしかた

### 1 充電器の電池パック用カバーを開ける

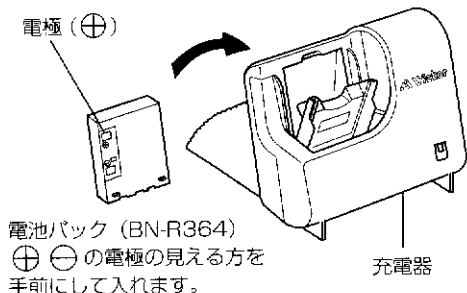

- この手前に引くと表示されているカバーを開けないと電池パックの充電はできません。

### 2 電池パックを下に押しながら矢印方向に押し込む

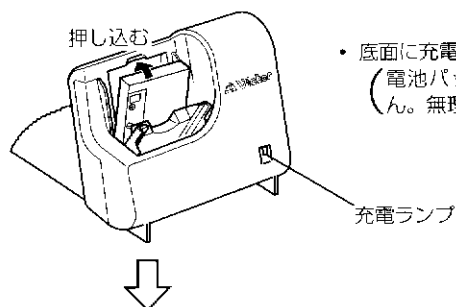

- 底面に充電端子があります。  
(電池パックは図の向き以外では入りませ  
ん。無理に押し込まないでください。)



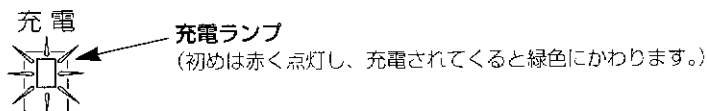

- 充電が始まります。



**充電時間は約3時間です (フル充電)。**

- 約1時間で充電ランプが赤→緑に変わります。  
終わったら電池パックを取り外し、カバーを元の位置に戻しておきます。  
(開いていると本機の充電はできません。)

# 使用中のお知らせ音

お知らせ音	こんなときです
ピッ	ボタンを押したとき
ピピピピピッ	間違った操作をしたとき
ピー	正しく操作できたときや、登録が完了したとき
ピーピー	通話中に電池の残量が少なくなったとき（充電警告音） 電池の残量表示が点滅します。音量  または  , ボタンを押すと止まります。
ピーピーピー	通話中に電波の弱い所へ移動したとき（通話圏外警告音） 電波の強い所へ移動するか、音量  または  , ボタンを押すと止まります。
プッププッ音	電話をかけるときや、基地局が接続切替動作をしているとき

# 使用中のお知らせ表示

お知らせ表示	こんなときです
「バ ッテリー ナシ 」	電池の容量がなくなると、自動的に電源が切れます。
「チャクシン 1 : 3 0 」	着信があったことを経過時間でお知らせします。
「 ← 0 1 」	10ケタを超える電話番号の呼び出しで続きの番号があるとき。
「ツウチ↑ ↓ナマエ 」	コールボタンを押したとき音量ボタンの機能をお知らせします。
「ビ ジー 」	基地局の回線が込み合っています。しばらく待ってからかけ直してください。
「ゼ ンタイ ホリユウ」	家庭の全体保留中でどの子機からも外線通話を取れません。
「ガ イセン ショウ 」	家庭の親機が外線使用中で電話がかけられません。
「ナイセン ショウ 」	家庭の他の子機が使用中で電話がかけられません。



# 使用するとき・しないとき

## 使用するとき

電話機の電源を入れる。

切) ボタンを使う

- 1** 切) ボタンを「ピッ」音がするまで押します。  
(約2秒)



- 表示窓に「公衆」、「家庭」または「」が表示されると使えます。(待受けモードといえます。)
- 待受けモードでは電話をかけることもうけることもできます。

### ●待受けモードについて

- ご使用になるエリアの待受けモードを設定してください。➡18

### ●圏外で持ち歩くとき

- 圏外では基地局を探すため電池の消耗がはげしくなります。電源を切ってください。
- 電車や車での高速移動中は無駄に電池を消耗してしまいます。必ず電源を切っておいてください。

## 使用しないとき

電話機の電源を切る。

切) ボタンを使う

- 1** 切) ボタンを「ピッ」音がするまで押します。  
(約2秒)

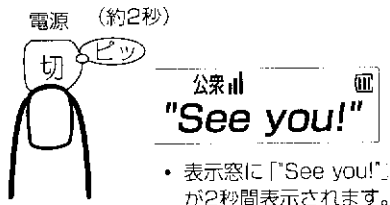

- 2** 切) ボタンを離すと、電源が切れます。

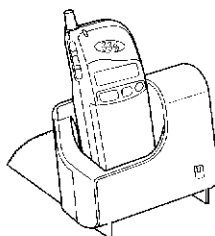
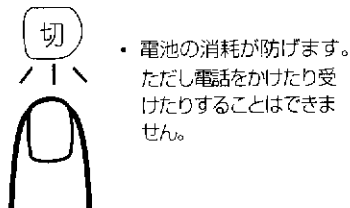

### ●充電器に置いて充電する。

- 充電ランプが点灯して充電されます。
- 本機はリチウムイオン電池を使用していますので継ぎ足し充電でも常にフル充電され、安心してご使用になれます。
- 電源を入れたまま充電器に置くと、充電しながら待受けができます。ただし充電に時間がかかります。

# 待受けモードを設定するには

## ●待受けモードの設定について

- ・ PHSの電話番号の登録がないときは公衆モードの待受けは設定できません。→[6](#)
- ・ 親機1、親機2への登録がないときは家庭1、2やトランスパー-1、2の待受けは設定できません。

## ○自動モード

- ・ 公衆サービスエリア内では「公衆モード」が、親機だけのエリア内になると「家庭モード」に自動的に切替わります。
- ・ ご家庭の親機のエリアが公衆サービスエリア内のときは「公衆モード」になります。親機でお使いになるときは「家庭モード」に設定してください。
- ・ 自動モードのときは「公衆」→「家庭1」→「家庭2」の順番で自動的にモードを探します。お使いになる待受けモードでないときは待受けモードを設定してください。

## ○公衆モード

公衆サービスエリア内で電話をかけることやうけることができます。

## ○家庭1モード

親機1のエリア内で電話をかけることやうけることができます。

## ○家庭2モード

親機2のエリア内で電話をかけることやうけることができます。

## ○トランスパー-1モード

同じ親機1に登録された子機同士で直接子機間通話ができます。

## ○トランスパー-2モード

同じ親機2に登録された子機同士で直接子機間通話ができます。

## ●待受けモードとエリアについて

- ・ 待受けモードとエリアが同じでないと使えません。エリアに合わせて切替えてお使いください。
- ・ トランスパーモードは相手の子機もトランスパーモードになっていないと使えません。

## ●待受けモードの連続待受け時間について





- ・ 自動モード 約240時間
- ・ 公衆モード 約240時間
- ・ 家庭モード 約240時間
- ・ トランスパーモード 約65時間
- 時間は待受けだけでお使いのときの目安です。実際に何度か通話に使ったり、圏外に持ち歩いたりすると短くなります。
- 自動モードで圏外に持ち歩くと、「公衆」「家庭」を交互に探すので特に待受け時間が短くなります。
- 電車や車での高速移動中は無駄に電池を消耗してしまいます。必ず電源を切っておいてください。



# 電話の使いかた

## 基本的な使いかた

### 電話をかける

手順	操 作	表 示
1	<ul style="list-style-type: none"> <li>待受けの表示がされているときに、電話番号をダイヤルする。</li> <li>電話番号を押し間違えたときは <b>（待受）</b> / 削除ボタンを「ポン」と押すごとに1ケタずつ消えます。</li> <li><b>（待受）</b> / 削除ボタンを約1秒以上押すと、電話番号が全部消えます。</li> </ul>	公衆用  公衆用  <b>0123456789</b>
2	<b>（通話）</b> ボタンを押す。<ピッ> <ul style="list-style-type: none"> <li>接続動作中は着信ランプと待受けマークが点滅表示します。</li> <li>接続動作中は受話器に「プップップ」音が出ます。相手の方が出たらお話しください。</li> </ul>	公衆用  <b>ツウワ 3' 30</b>
3	お話しが終わったら <b>（切）</b> ボタンを押す。<ピッ>	公衆用  <b>タイム 1:03' 30</b>

#### ●途中でやめるには

- ・ **（切）** ボタンを押すと表示が消えます。

#### ●通話ボタンを先に押す

- ・ 先に **（通話）** ボタンを押してからダイヤルしても、電話をかけることができます。
- ・ すぐにかげたいときは、もう一度 **（通話）** ボタンを押してください。

#### ●携帯・自動車電話にかけるには

- ・ 平成8年7月末よりすべての携帯・自動車電話にかけられます。→ **62** ページ参照



#### ●電話番号について

- ・ 電話番号は28ケタまでダイヤルできますが10ケタを超える電話番号では、電話をかけられません。お確かめください。（国内電話番号は現在最大10ケタです。）
- ・ 一般の電話機にかけるときは、必ず市外局番（東京なら03）からダイヤルします。

#### ●イチ押しボタンで電話をかける

- ・ **（イチ押し）** ボタンをワンタッチモードにしておくと、**（イチ押し）** ボタン → **（通話）** ボタンを押すと、登録された電話番号で電話がかけられます。→ **31**

### 電話をうける







手順	操 作	表 示
1	<ul style="list-style-type: none"> <li>電話がかかってくると、<b>ピコピコ...ピロピロ...</b> 着信ランプが点滅して、呼び出し音が鳴ります。</li> <li>相手の電話番号が表示されることもあります。→ <b>26</b></li> </ul> <b>（通話）</b> ボタンを押す。<ピッ> <ul style="list-style-type: none"> <li>着信ランプと待受けマークが点灯します。</li> <li>相手の方とお話しください。</li> </ul>	公衆用  <b>ツウワ 3' 30</b>
2	お話しが終わったら <b>（切）</b> ボタンを押す。<ピッ>	公衆用  <b>タイム 1:03' 30</b>

#### ●他のボタンで電話をうける。

**（通話）** ボタン以外にもダイヤルボタンで電話に出られます。











## 通話相手の方に待ってもらう（保留）

手順	操 作	表 示
1	<p>（保留） ボタンを押す。〈ピッ〉。ピロッ...ピロッ...</p> <ul style="list-style-type: none"> <li>相手の方には保留音を送られこちらの声は相手には聞こえません。また相手の声も聞こえません。</li> </ul>	 保留 
2	<p>• 通話に戻すには…</p> <p>（保留） ボタンを押す。〈ピッ〉</p> <ul style="list-style-type: none"> <li>相手の方とお話できます。</li> </ul>	 ツウワ  10' 30
3	<p>お話しが終わったら（切） ボタンを押す。〈ピッ〉</p>	 タイム  10' 45









### <ご注意>

- 保留中に充電器に置いたり（切） ボタンを押したりすると、通話は切れます。

## 受話音量の調節

手順	操 作	表 示
1	<p>• 通話中に…</p> <p>音量  ボタンを押すごとに通話相手の声が大きくなります。</p> <ul style="list-style-type: none"> <li>音量が4段階で約10秒間、表示されます。</li> </ul>	 ジュク  
2	<p>音量  ボタンを押すごとに通話相手の声が小さくなります。</p>	 ジュク  

## 呼び出し音の大きさを変える

手順	操 作	表 示
1	<p>• 呼び出し音が鳴っているときに…</p> <p>音量  ボタンを押すごとに呼び出し音が大きくなります。</p> <ul style="list-style-type: none"> <li>音量が3段階で約2秒間、表示されます。</li> </ul>	 ヘルオン  
2	<p>音量  ボタンを押すごとに呼び出し音が小さくなります。</p>	 ヘルオン  









### • 呼び出し音を止める

- （切） ボタンを押すと一時的に呼び出し音を止めることができます。着信ランプは点滅しています。



# 電話の使いかた (つづき)

## かけ直す (再ダイヤル)

- 最後にかけた電話番号でダイヤルできます。

手順	操 作	表 示
1	<ul style="list-style-type: none"> <li>• 電話番号が表示されていないとき...</li> </ul> 音量  ボタンを押す。 <ul style="list-style-type: none"> <li>• 約 1 秒後に最後にかけた電話番号が表示されます</li> </ul>	  サイタ イヤル
2	音量  ボタンを押す。 <ピッ> <ul style="list-style-type: none"> <li>• 1 つ前の電話番号が表示されます。</li> <li>• 最大 5 件までを音量   で呼び出しができます。</li> </ul>	  0123456789
3	 ボタンを押すと表示されている電話番号で自動的にダイヤルされます。 <ピッ>	



- 途中でやめるには

 または  ボタンを押すと、表示が消えます。

- 再ダイヤルの記録

- 再ダイヤルの電話番号記録は電源を切っても記憶されています。
- 5 件を超える再ダイヤルは、新しい電話番号から 5 件が記録されます。







- 電話帳に登録するには

- 再ダイヤルの表示中に  ボタンを押すと、その電話番号を電話帳に登録できます。
- 電話帳の名前から入力して登録してください。➡ 

- 通話ボタンを先に押すと

音量ボタンで再ダイヤルの呼び出しはできません。

## 再ダイヤルの取り消し

手順	操 作	表 示
1	<ul style="list-style-type: none"> <li>• 再ダイヤルの電話番号が表示されているときに...</li> </ul>  キャッチ / 削除ボタンを押す。 <ピッ>	  サクジ ョ ハ #
2	 ボタンを押す。  <ul style="list-style-type: none"> <li>• 最大 5 件の再ダイヤル電話番号が全部取り消されます。</li> </ul>	  サクジ ョ シマシタ

## 自分の電話番号を表示させる

手順	操作	表示
1	<ul style="list-style-type: none"> <li>電話番号が表示されていないとき...</li> </ul> (機能) ボタンを押す。<ピッ>	
2	(0:ジ) ボタンを押す。<ピッ>	
3	(6:4) ボタンを押すことに、見たい番号モードが表示されます。<ピッ> <ul style="list-style-type: none"> <li>自分の電話番号 約1秒後に電話番号が表示されます。</li> <li>家庭1内線番号 約2秒後にトランシーバー1番号が表示されます。</li> <li>家庭2内線番号 約2秒後にトランシーバー2番号が表示されます。</li> </ul> <ul style="list-style-type: none"> <li>親機に登録されていないカテイ1、カテイ2のところは表示されません</li> </ul>	

基本編

### 途中でやめるには

(切) ボタンを押すと表示が消えます。

### 機能メニューについて

(機) のあとに音量 (↑) (↓) ボタンで「0:ジバンゴウ」を呼び出して (#) ボタンを押しても手順2に入ります。

### 表示されるのは

登録されているモードが表示されます。登録のないモードは表示されません。

## 通話時間の表示

- 通話中に今、何分間話しているのかが表示されます。【例】3分30秒「ツウク 3' 30」
- 通話が終わったときも通話時間が表示されます。【例】1時間3分30秒「タイム1:03' 30」
- 通話時間の表示は目安です。実際に請求される料金の時間とは異なります。

# 電話の使いかた (つづき)

## 呼び出し音量を設定する

- ・着信中でなくても、呼び出し音量が3段階および「切」に変えられます。

手順	操 作	表 示
1	<ul style="list-style-type: none"> <li>・電話番号が表示されていないとき...</li> </ul> (機能) ボタンを押す。〈ピッ〉	
2	<ul style="list-style-type: none"> <li>・(3 DEF) ボタンを押す。〈ピッ〉</li> <li>・呼び出し音が鳴ります。ピロピロ...</li> <li>・何もしないと約20秒で呼び出し音は止まります。</li> <li>・音量が3段階で表示されます。</li> </ul>	
3	呼び出し音を調節します。 <ul style="list-style-type: none"> <li>・音量 (上) ボタンを押すことに呼び出し音が大きくなります。</li> <li>・音量 (下) ボタンを押すことに呼び出し音が小さくなります。</li> <li>・音量1のときに音量 (下) ボタンを押すと「切」が設定されます。</li> <li>・「切」のときは呼び出し音が鳴らなくなります。</li> </ul>	  
4	(切) ボタンを押す。 <ul style="list-style-type: none"> <li>・呼び出し音量の設定が終わります。</li> </ul>	

### ●機能メニューについて

- ・(機能) のあとに音量 (上) (下) ボタンで「3:ベルセッテイ」を呼出して (機能) ボタンを押しても手順2に入ります。
- ・「ベルオンキリ」のときは、呼び出し音と、アラーム音、エリアコール音もなりません。



## 呼び出しベル音を設定する

- 呼び出し音のベル音の種類を番号で選べます。

手順	操 作	表 示
1	<ul style="list-style-type: none"> <li>• 電話番号が表示されていないとき...</li> </ul> (機能) ボタンを押す。<ピッ>	
2	<ul style="list-style-type: none"> <li>• (3) ボタンを押す。&lt;ピッ&gt;</li> <li>• 今の呼び出し音が鳴ります。 </li> </ul>	
3	<ul style="list-style-type: none"> <li>• (音) ボタンを押す。&lt;ピッ&gt;</li> <li>• 今のベル音種類の番号が点滅表示されます。</li> </ul>	
4	設定する番号を押す。(0~9) <ul style="list-style-type: none"> <li>• 新しいベル音種類の番号が表示されます。</li> <li>• 新しい呼び出し音が鳴ります。&lt;ピロ—ピロ—&gt;</li> <li>• 何もしないと約20秒で呼び出し音は止まります。</li> </ul>	
5	<ul style="list-style-type: none"> <li>• (#) ボタンを押す。&lt;ピ—&gt;</li> <li>• 呼び出し音のベル音種類と音量が設定されます。</li> </ul>	

### •途中でやめるには

(切) ボタンを押すと表示が消えます。

### •機能メニューについて

(機能) のあとに音量 (音) ボタンで「3:ヘル セッテイ」を呼び出して (#) ボタンを押しても手順2に入ります。

### •手順4で (音) ボタンを押すと呼び出し音量の設定にもどります。

### •ベル音種類について

おこのみの呼び出し音をお選びください。お買い上げのときはベル音2が設定されています。

ベル音0	: 無音
ベル音1	: ピロ—ピロ—ピロ—.....
ベル音2	: ピロピロピロピロピロピロ.....
ベル音3	: ビッピッピッピッピッピッ.....
ベル音4	: ピロ—..... ピロ—.....
ベル音5	: ピロピロ..... ピロピロ.....
ベル音6	: ビッピッ..... ビッピッ.....
ベル音7	: ピロ—.....
ベル音8	: ピロピロ.....
ベル音9	: ビッピッ.....

### •ベル音0にすると呼び出し音が鳴りません。

- 短縮ダイヤルや電話帳に電話番号とベル音が登録されていて、番号通知があったときだけ鳴ります。
- 間違い電話やイタズラ電話をうけたくないときに便利です。

# 着信通知(着信レポート)機能の使いかた

## 着信通知機能の使いかた

- 相手から番号が通知<sup>※</sup>されていると、電話番号が表示されます。
- ご指名ベル音  
相手の電話番号が短縮ダイヤルや電話帳に登録されているときは、設定された呼び出し音が鳴ります。(短縮優先)
- お名前コール  
相手の電話番号が電話帳に登録されているときは、電話番号に続いて相手の名前が表示されます。
- 着信レポート
  - 相手の電話番号や名前が最大5件まで記録でき、電話をかけることができます。(番号通知があるたびに新しいものが記録されます。)
  - 着信に反応しなかったときは、着信がなくなったときからの経過時間をお知らせします。
  - 相手が番号通知の設定を「切」にしていたり、番号通知機能のない電話機の場合は、着信の経過時間のお知らせがあっても、相手の電話番号や名前は記録されていません。

公衆<sup>山</sup> 0123456789 <sup>田</sup>

公衆<sup>山</sup> スズキイチロウ <sup>田</sup>







【例】 1時間30分前

公衆<sup>山</sup> チャクシン 1:30 <sup>田</sup>

※相手からの番号通知について

- 相手の電話機が番号通知機能のあるPHSやISDNのデジタル電話機のときに、発信者番号通知をすることができます。相手の電話機の契約会社で番号通知サービスが利用できる場合に限りです。
- 自分の番号を相手先に通知するには番号通知の設定を「ON」にする。→ 

## 着信通知で電話をかける

手順	操 作	表 示
1	 ボタンを押す。<ピッ>	公衆 <sup>山</sup> ツウチ <sup>田</sup> ナマエ
2	音量  ボタンを押す。<ピッ> ・約1秒たつと最後に受けた電話番号が表示されます。	公衆 <sup>山</sup> チャクシン ツウチ <sup>田</sup>
3	音量  ボタンを押すと1つ前の電話番号が表示されます。 ・最大5件までを音量  で前の電話番号、  で新しい電話番号の呼び出しができます。	公衆 <sup>山</sup> 0123456789 <sup>田</sup>
4	 ボタンを押すと表示されている電話番号で電話がかけられます。<ピッ>	

●途中でやめるには

ボタンまたは ボタンを押すと、表示が消えます。

●電話帳に登録するには

- ・着信通知の表示中に ボタンを押すと、その電話番号を電話帳に登録できます。
- ・電話帳の名前から入力して登録してください。→ [36](#)
- ・ダイヤル中または通話中は、音量ボタンで着信通知の呼び出しはできません。

着信通知の消去

手順	操 作	表 示
1	<ul style="list-style-type: none"> <li>・着信通知の電話番号が表示されているときに...</li> </ul> / 削除ボタンを押す。<ピッ>	
2	ボタンを押す。 <ul style="list-style-type: none"> <li>・表示中の着信通知の記録が消えます。</li> </ul>	

# 短縮ダイヤルの使いかた

- よくかける相手の電話番号は、短縮ダイヤルに登録しておくとう便利です。  
最大16ケタの電話番号がダイヤルボタンの0～9に10件登録できます。
- 短縮ダイヤルと呼び出し音のベル音種類を登録しておく、だれからの電話かが呼び出し音（ご指名ベル音）でわかります。  
番号通知機能のあるPHSやISDNのデジタル電話機に限ります。→[26] 参照

## 短縮ダイヤルの登録

手順	操 作	表 示
1	<ul style="list-style-type: none"> <li>電話番号が表示されていないとき</li> </ul> (機能) ボタンを押す。<ピッ>	公衆用 ツウワ：キリカエ
2	<ul style="list-style-type: none"> <li>(登録) ボタンを押す。&lt;ピッ&gt;</li> </ul>	公衆用 タンシユク No?
3	登録する短縮番号を押す。<ピッ> <ul style="list-style-type: none"> <li>カーソルが表示されます。すでに登録されているときは電話番号が表示されます。</li> </ul>	公衆用 
4	登録する相手の電話番号を押す。<ピッ> <ul style="list-style-type: none"> <li>電話番号を押し間違えたときは(機能) / 削除ボタンを押して1ケタずつ消します。</li> <li>(機能) / 削除ボタンを約1秒以上押すと電話番号が全部消えます。</li> <li>必ず市外局番から押してください。</li> </ul>	公衆用 0987654321
5	(登録) ボタンを押す。<ピ> <ul style="list-style-type: none"> <li>短縮番号に電話番号が登録され、ベル音種類の登録に移ります。</li> <li>ベル音種類が表示されカーソルが表示されます。既に登録されているときは番号表示されます。</li> </ul>	公衆用 ベルシユルイ
6	設定する番号を押す。(0～9) <ピ> <ul style="list-style-type: none"> <li>ベル音種類の番号が表示されます。(→[25] 参照)</li> <li>ベル音種類を取り消すときは(機能) / 削除ボタンを押すと消えます。</li> <li>番号なしで登録すると設定した呼び出し音になります。(→[25] 参照)</li> </ul>	公衆用 ベルシユルイ-2
7	(#) ボタンを押す。<ピ> <ul style="list-style-type: none"> <li>呼び出し音のベル音種類が設定され、短縮ダイヤルの登録が完了します。</li> </ul>	

### 途中でやめるには

(切) ボタンを押すと、表示が消えます。

### 機能メニューについて

(機能) のあとに音量 (▲) または (▼) ボタンで「トウロク：タンシユク」を呼び出して (#) ボタンを押しても手順2に入ります。

### 他の短縮登録

他の短縮番号にも、1～7の同じ操作で登録します。

### 短縮ダイヤルの電話番号

- 0～9 \* #以外にポーズ、保留も登録できますが、PHSの電話番号に入れると、電話がかけられないことがありますので、ご注意ください。
- 保留ダイヤルを入れると、付加サービスの料金分計発信の電話番号として登録できます。→[63] 参照
- ポーズダイヤルを入れると親機の短縮ダイヤル送出時に4秒のポーズ（間）が入ります。

## 短縮ダイヤルの修正・取り消し

手順	操 作	表 示
1	<ul style="list-style-type: none"> <li>電話番号が表示されていないとき・・・</li> <li> ボタンを押す。&lt;ピッ&gt;</li> </ul>	
2	<ul style="list-style-type: none"> <li> ボタンを押す。&lt;ピッ&gt;</li> </ul>	
3	<ul style="list-style-type: none"> <li>修正する短縮番号を押す。&lt;ピッ&gt;</li> <li>登録された電話番号が表示され右端が点滅します。</li> </ul>	
4	<ul style="list-style-type: none"> <li>修正するケタまで  /削除ボタンを押して消す。&lt;ピッ&gt;</li> <li>約1秒以上押すと電話番号が全部消えます。</li> </ul>	
5	<ul style="list-style-type: none"> <li>新しい電話番号を押す。&lt;ピッ&gt;</li> </ul>	
6	<ul style="list-style-type: none"> <li> ボタンを押す。&lt;ピー&gt;</li> <li>短縮番号に修正した電話番号が登録されます。</li> <li>電話番号を全部消すと、短縮番号の登録が取り消されます。</li> </ul>	
7	<ul style="list-style-type: none"> <li>今のベル音種類の番号が表示されて点滅します。</li> </ul>	
8	<ul style="list-style-type: none"> <li>新しく設定する番号を押す。(0~9) &lt;ピッ&gt;</li> <li>ベル音種類の番号が表示されます。</li> <li>ベル音種類を取り消すときは  /削除ボタンを押すと消えます。</li> </ul>	
9	<ul style="list-style-type: none"> <li> ボタンを押す。&lt;ピー&gt;</li> <li>呼び出し音のベル音種類が設定されます。</li> </ul>	

### 途中でやめるには

ボタンを押すと、表示が消えます。

### 機能メニューについて

のあとに音量 ボタンで「トウロク：タンシユク」を呼び出して ボタンを押しても手順2に入ります。

### 短縮ダイヤルの登録されたベル音種類を確認するには

手順1～7で確認してください。

### 番号を消したときは

・電話番号を消して ボタンを押すと「ピー」音が鳴り短縮ダイヤルの登録が取り消されます。





・ベル音種類を消して を押したときは「呼び出しベル音を設定する」で設定した呼び出し音が鳴ります。→[25](#)

### 短縮ダイヤルを全部消すには

登録された短縮ダイヤルを全部消すやりかたもあります。→[57](#)

# 短縮ダイヤルの使いかた (つづき)

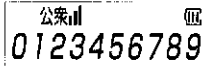
## 短縮ダイヤルで電話をかける

手順	操 作	表 示
1	<ul style="list-style-type: none"> <li>電話番号が表示されていないときに...   / 短縮ボタンを押す。&lt;ピッ&gt;</li> </ul>	
2	<ul style="list-style-type: none"> <li>呼び出す短縮番号を押す。&lt;ピッ&gt;</li> <li>短縮番号に登録されている電話番号が表示されます。</li> </ul>	
3	<ul style="list-style-type: none"> <li> ボタンを押す&lt;ピッ&gt;</li> <li>表示されている電話番号で電話がかけられます。</li> </ul>	

### 途中でやめるには

 ボタンを押すと、表示が消えます。

### ダイヤルの連結について







- ダイヤル中に  / 短縮 → 「短縮番号」 ボタンを押すと、ダイヤルに続けて短縮ダイヤルを呼び出して表示します。【例】ダイヤル03 → 「短縮ダイヤル4567890」 → 034567890
- 短縮ダイヤルの表示中にダイヤルすると短縮ダイヤルの後ろに続いて表示されます。
- ダイヤルの連結は最大28ケタまでできますが、10ケタを超える電話番号では、電話をかけられません。お確かめください。
- 家庭でお使いのときは、10ケタを超えても電話はかかりますが、相手の電話番号のあとにポーズ（間）を3個以上入れてタイミングを取らないと、後ろのダイヤルが正しく相手に送られません。

### ダイヤルの送出について

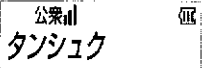
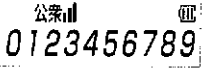

- 通話中に上記の手順1、2を行うと、短縮ダイヤルがダイヤル送出されます。(プッシュトーン)
- 家庭で  ボタンを押したあと短縮ダイヤルを呼び出すとダイヤルが送出されます。

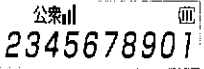
## 音量 ボタンで短縮ダイヤルを呼び出す

フリップを閉じたままで、短縮ダイヤルを呼び出し、電話がかけられます。

手順	操 作	表 示
1	<ul style="list-style-type: none"> <li>電話番号が表示されていないときに... 音量  ボタンを押す。&lt;ピッ&gt;</li> <li>約1秒たつと電話番号が表示されます。</li> <li>登録がある場合は0から9の最初の電話番号が表示されます。</li> </ul>	 
2	<ul style="list-style-type: none"> <li>音量  ボタンを押すと次の短縮番号の電話番号が表示されます。&lt;ピッ&gt;</li> <li>音量   ボタンで呼び出しができます。</li> </ul>	
3	<ul style="list-style-type: none"> <li> ボタンを押すと表示されている電話番号で電話がかけられます。&lt;ピッ&gt;</li> </ul>	

### 途中でやめるには











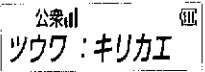

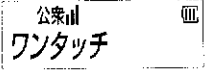
 または  ボタンを押すと、表示が消えます。

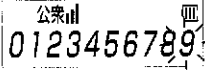
- 30 ●  ボタンを先に押したときとダイヤル中、および通話中は呼び出しはできません。

# イチ押しボタンの使いかた

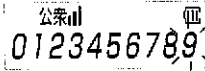
- よくかける相手の電話番号は、イチ押しボタンに登録しておくワンタッチで使えて便利です。
- ワンタッチー内線ートランシーバーの3つの番号を別々に登録できます。
- 電話をする前にイチ押しボタンをお使いになるモードに設定してください。イチ押しボタンは待受けモードと合わせてお使いください。(18 ページ参照)
- イチ押しボタンのワンタッチには最大16ケタの電話番号が登録できます。
- イチ押しボタンの内線とトランシーバーには最大3ケタの番号が登録できます。

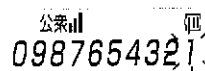
## イチ押しボタンの登録 (ワンタッチ)



手順	操 作	表 示
1	<ul style="list-style-type: none"> <li>• 電話番号が表示されていないとき...</li> </ul>  ボタンを押す。<ピッ>	
2	 ボタンを押す。<ピッ>	
3	 ボタンを押すごとに、モードが表示されます。 <div style="margin-left: 20px;"> <p>ワンタッチが表示され 電話番号の右端が点滅して 表示されます。</p> <p>↓</p> <p>内線番号の右端が点滅して 表示されます。</p> <p>↓</p> <p>トランシーバー番号の右端が 点滅して表示されます。</p> </div>	  
4	ワンタッチを表示させます。 • 約2秒後にカーソルが表示されます。  • 電話番号が登録されていると、番号の右端が点滅して表示されます。	 
5	登録する相手の電話番号を押す。<ピッ> • 電話番号を押し間違えたときは  /削除ボタンを押すごとに1ケタずつ消えます。長く押すと電話番号が全部消えます。 • 必ず市外局番から押してください。	
6	 ボタンを押す。<ピー> • イチ押しボタンにワンタッチの電話番号が登録され設定されます。	

基本編

### •途中でやめるには

 ボタンを押すと表示が消えます。

### •機能メニューについて

 のあとに音量  ボタンで「イチ押し:セッテイ」を呼び出して  ボタンを押しても手順2に入ります。

# イチ押しボタンの使いかた (つづき)

## イチ押しボタンの登録 (内線)

- 内線の使いかたは「家庭で使用する」(67 ページ) を参照してください。

手順	操 作	表 示
1	<ul style="list-style-type: none"> <li>• 電話番号が表示されていないとき...</li> </ul> (切) ボタンを押す。<ピッ>	
2	(イチ押) ボタンを押す。<ピッ>	
3	(登録) ボタンを押して モードを選びます。<ピッ>	
4	ナイセンを表示させます。 <ul style="list-style-type: none"> <li>• カーソルが表示されます。</li> <li>• 内線番号が登録されていると、番号の右端が点滅して表示されます。</li> </ul>	 
5	登録する相手の内線番号を押す。<ピッ> <ul style="list-style-type: none"> <li>• 番号を押し間違えたときは (登録) / 削除ボタンを押すごとに1ケタずつ消えます。長く押すと番号が全部消えます。</li> <li>• 必ず親機に登録されている相手の番号を押してください。</li> </ul>	
6	(イチ押) ボタンを押す。<ピー> <ul style="list-style-type: none"> <li>• イチ押しボタンに内線の番号が登録され設定されます。</li> </ul>	

### •途中でやめるには

(切) ボタンを押すと表示が消えます。

### •機能メニューについて

(設定) のあとに音量 (↑) (↓) ボタンで「イチオシ:セッテイ」を呼び出して (設定) ボタンを押しても手順2に入ります。



## イチ押しボタンの登録（トランシーバー）

- 「トランシーバーで使う」（72 ページ参照）。

手順	操 作	表 示
1	<ul style="list-style-type: none"> <li>電話番号が表示されていないとき...</li> </ul> (機能) ボタンを押す。<ピッ>	
2	(イチ押) ボタンを押す。<ピッ>	
3	(登録) ボタンを押してモードを選びます。<ピッ><ピッ> 	
4	トランシーバを表示させます。 <ul style="list-style-type: none"> <li>カーソルが表示されます。</li> <li>トランシーバー番号が登録されていると、番号の右端が点滅して表示されます。</li> </ul>	
5	登録する相手のトランシーバー番号を押す。 <ul style="list-style-type: none"> <li>番号を押し間違えたときは (機能) /削除ボタンを押すごとに1ケタずつ消えます。長く押すと番号が全部消えます。</li> <li>必ず親機に登録されている相手の番号を押してください。</li> </ul>	
6	(イチ押) ボタンを押す。<ピー> <ul style="list-style-type: none"> <li>イチ押しボタンにトランシーバーの番号が登録され設定されます。</li> </ul>	

基本編

### 途中でやめるには

(切) ボタンを押すと表示が消えます。

### 機能メニューについて

(機能) のあとに音量 (上) (下) ボタンで「イチオシ：セッテイ」を呼び出して (機能) ボタンを押しても手順2に入ります。

# イチ押しボタンの使いかた (つづき)

## イチ押しボタンの番号の取り消し

手順	操 作	表 示
1	<ul style="list-style-type: none"> <li>電話番号が表示されていないとき...</li> </ul> (機能) ボタンを押す。<ピッ>	
2	(イチ押し) ボタンを押す。<ピッ>	
3	(待録) ボタンを押すごとに、モードが表示されます。  ワンタッチが表示され 電話番号の右端が点滅して 表示されます。 ↓ 内線番号の右端が点滅して 表示されます。 ↓ トランシーバー番号の右端が 点滅して表示されます。	  
4	取り消すモードを選び、(機能) / 削除ボタンを約1秒押しして番号を消す。<ピッ>	
5	(フック) ボタンを押す。(ピー) <ul style="list-style-type: none"> <li>番号の登録が取り消されます。</li> </ul>	

### •途中でやめるには

(切) ボタンを押すと表示が消えます。

### •機能メニューについて

• (機能) のあとに音量 (↑) (↓) ボタンで「イチ押し：セッテイ」を呼び出して (機能) ボタンを押しても手順2に入ります。

• 動作の設定をお買い上げ時の状態に戻す操作を行っても番号の登録は取り消されます。

(56 ページ参照)

## イチ押しボタンのモードを設定する

- 電話する前にイチ押しボタンをお使いのモードに設定してください。

手順	操 作	表 示
1	<ul style="list-style-type: none"> <li>電話番号が表示されていないとき...</li> </ul> (機能) ボタンを押す。<ピッ>	
2	(イチ押し) ボタンを押す。<ピッ>	
3	(登録) ボタンを押すごとに、モードが表示されます。  電話番号の右端の上にワンタッチが表示され2秒後に電話番号が点滅して表示されます。 ↓ 内線番号の右端が点滅して表示されます。 ↓ トランシーバー番号の右端が点滅して表示されます。	  
4	設定するモードを選び、(イチ押し) ボタンを押す。(ピー) <ul style="list-style-type: none"> <li>表示中のモードが設定されます。</li> </ul>	

### 途中でやめるには

- (切) ボタンを押すと表示が消えます。
- 機能メニューについて
  - (機能) のあとに音量 (↑) (↓) ボタンで「イチ押し：セッテイ」を呼び出して (#) ボタンを押しても手順2に入ります。











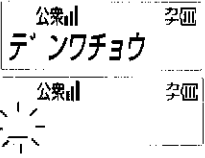





## イチ押しボタンで電話をかける (相手呼び出す)

- ワンタッチのときは (イチ押し) ボタン → (通話) ボタンを押すと電話をかけることができます。
- 内線、トランシーバーのときは (イチ押し) ボタンを押すと相手呼び出すことができます。
- 登録以外の内線番号またはトランシーバー番号に電話をかけるには
  - 内線番号またはトランシーバー番号をダイヤルしてから (イチ押し) ボタンを押すと、ダイヤルした番号で電話がかけられます。
- その他のイチ押しボタンの使いかた
  - 家庭外線通話中は内線ボタンとして使えます。(外線転送などのとき)
  - 着信時は応答ボタンとして使えます。
  - 別売りのヘッドホン(イヤホン) マイクをお使いになるとリモコンのボタンでイチ押しボタンの操作ができます。(69 ページ参照)

# 電話帳の使いかた

- 300人分の相手の名前と電話番号を、電話帳に登録できます。(電池パックが消耗しても消えません)
- 名前は最大10文字、電話番号は最大16ケタが登録できます。
- 電話番号と呼び出し音のベル音種類を設定しておく、電話帳に登録された番号通知があると、設定されたベルで呼び出し音が鳴ります。だれからの電話かがベル音でわかります。(ご指名ベル音)

## 電話帳の登録(その1) 一名前と電話番号を入れる

手順	操 作	表 示
1	<p> ボタンを押す。&lt;ビッ&gt;</p> <ul style="list-style-type: none"> <li>• カナ文字入力モードになります。</li> <li>• 約1秒後に、カーソルが表示されます。</li> </ul>	
2	<p> ボタンを押すごとに入力モードが切り替わります。&lt;ビッ&gt;</p> <p>か → 英数字</p> 	
3	<p>入力する文字の入力モードを選び、ダイヤルボタンを文字が表示される回数だけ押す。&lt;ビッ&gt;</p> <ul style="list-style-type: none"> <li>• カナ文字モード   </li> <li>• カナ英数文字のダイヤルボタンの割当は  [37]</li> <li>• 英数字モード   </li> <li>• 名前を押し間違えたときは  /削除ボタンを押すごとに1文字が消えます。</li> <li>•  /削除ボタンを長く押しすと名前が全部消えます。</li> </ul>	
4	<p> ボタンを押す。&lt;ビッ&gt;</p> <ul style="list-style-type: none"> <li>• カーソルが移動して文字が確定します。</li> <li>• 文字は10文字まで入力できます。</li> <li>• 3→4の操作を繰り返して名前を入力してください。</li> <li>• カナ文字のアイウエオツヤユヨが未確定で表示されているときに  ボタンを押すと文字が小文字に変わります。</li> </ul>	
5	<ul style="list-style-type: none"> <li>• 名前の入力終了したら  ボタンを押す。&lt;ビッ&gt;</li> <li>• 名前の入力がなくても電話番号だけで登録できます。</li> </ul>	
6	<p>電話番号を押す。&lt;ビッ&gt;</p> <ul style="list-style-type: none"> <li>• 最大16ケタが登録できます。</li> <li>• 電話番号を押し間違えたときは  /削除ボタンを押すごとに1ケタずつ消えます。</li> <li>•  /削除ボタンを長く押しすと電話番号が全部消えます。</li> <li>• 必ず市外局番から押してください。</li> <li>• 電話番号の入力が終了したら「電話帳の登録(その2)」 ページへ。</li> </ul>	

●文字を確定するには

次に入力する文字が別のボタンのときは、未確定のまま次のボタンを押すと前の文字は確定されます。入力した文字が点滅表示され、連続して入力することができます。

●組み合わせるには

- 途中で ボタンを押して文字モードを切り替えると、カナおよび英数文字を組み合わせる名前を入力できます。
- 文字を入力しないで ボタンを押すとスペースが入力できます。

●途中でやめるには

- ボタンまたは ボタンを押すと、電話帳モードをやめることができます。
- 通話中に ボタンを押すと、電話が切れます。ご注意ください。

**カナ英数文字のダイヤルボタンの割り当て**

ボタン	カ ナ					英 数			
	1回	2回	3回	4回	5回	1回	2回	3回	4回
	ア	イ	ウ	エ	オ	—	(	)	1
	カ	キ	ク	ケ	コ	A	B	C	2
	サ	シ	ス	セ	ソ	D	E	F	3
	タ	チ	ツ	テ	ト	G	H	I	4
	ナ	ニ	ヌ	ネ	ノ	J	K	L	5
	ハ	ヒ	フ	ヘ	ホ	M	N	O	6
	マ	ミ	ム	メ	モ	P	R	S	7
	ヤ	ユ	ヨ	?	!	T	U	V	8
	ラ	リ	ル	レ	□	W	X	Y	9
	ワ	ヲ	ン	/	¥	Q	Z	&	0
	◀ (カーソルの左移動)								
	▶ (カーソルの右移動)、文字の確定								
	“	°	、	。	入°-入、	’	:	:	.

応用編

● カナ文字のアイウエオツヤユヨが未確定で表示されているときに ボタンを押すと文字が小文字に変わります。

# 電話帳の使いかた (つづき)

## 電話帳の登録 (その2) —ベル音種類を入れて登録する—

手順	操 作	表 示
7	<ul style="list-style-type: none"> <li>電話番号の入力が終了したら</li> <li> ボタンを押す</li> <li>ベル音種類とカーソルが表示されます。</li> </ul>	
8	<ul style="list-style-type: none"> <li>設定する番号を押す。「0~9」&lt;ピッ&gt;</li> <li>ベル音種類の番号が表示されます。→  参照</li> <li>ベル音種類を取り消すときは  /削除ボタンを押すと消えます。</li> <li>ベル音種類の番号なしで登録すると呼び出しベル音 ( ページで設定した呼び出し音) が鳴ります。</li> </ul>	
9	<ul style="list-style-type: none"> <li> ボタンを押す。&lt;ピッ&gt;</li> <li>空いているメモリー番号が表示されます。</li> </ul>	
10	<ul style="list-style-type: none"> <li> ボタンを押す。&lt;ピッ&gt;</li> <li>メモリー番号に電話帳を登録します。  </li> </ul>	

### ●途中でやめるには

- ボタンまたは ボタンを押すと、電話帳モードをやめることができます。
- 通話中に ボタンを押すと、電話が切れます。ご注意ください。

### ●メモリーがいっぱいするとき

- 手順4で<ピピピピピッ>音がして「メモリが アリマセン」が表示され登録できません。
- 不要な電話帳を消し、メモリーを空けてください。

### ●登録の途中で戻るには





- 手順4で ボタンを押すと、電話番号の入力に戻ります。
- 手順4で ボタンを押すと、名前の入力に戻ります。

### ●ベル音種類を設定登録しても

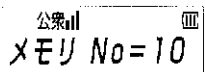

- 「ご指名ベル音」機能が使えるのは、番号通知機能のあるPHSやISDNのデジタル電話機に限ります。また、短縮ダイヤルと電話帳に同じ電話番号が登録されているときは、短縮ダイヤルのベル音が優先となります。→ 参照

## 電話帳の登録（その3）—メモリー番号を指定する—

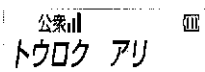

- 電話帳の登録（その2）の手順9のときメモリー番号を指定することができます。

手順	操 作	表 示
1	<ul style="list-style-type: none"> <li>空いているメモリー番号が表示されているときに...</li> <li>メモリー番号を押す。〈ピッ〉</li> <li>番号が表示されます。</li> <li>入力番号を押し間違えたときは  / 削除で訂正します。</li> <li>メモリー番号の0～9は1ケタを押します。</li> <li>メモリー番号の10～99は2ケタを押します。</li> <li>メモリー番号は299まで入れられます。</li> <li>番号なしにすると空いているメモリー番号に登録されます。</li> </ul>	
2	<ul style="list-style-type: none"> <li> ボタンを押す。〈ピッ〉</li> <li>指定したメモリー番号に電話帳に登録します。 </li> <li>メモリー番号がすでに登録されているときは〈ピピピピピッ〉音がして、手順1に戻ります。別の番号を押してください。</li> </ul>	 

### 途中でやめるには

-  ボタンまたは  ボタンを押すと、電話帳モードをやめることができます。
- 通話中に  ボタンを押すと、電話が切れます。ご注意ください。

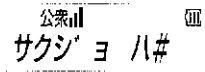

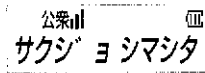



## 電話帳の取り消し

手順	操 作	表 示
1	<ul style="list-style-type: none"> <li>電話帳を呼び出して電話番号が表示されているとき...</li> <li> / 削除ボタンを押す。〈ピッ〉</li> </ul>	
2	<ul style="list-style-type: none"> <li> ボタンを押す。 </li> <li>表示中の名前と電話番号の登録が取り消されます。</li> </ul>	



- 登録された電話帳を全部消すやりかたもあります。→ 

# 電話帳の使いかた (つづき)

## 電話帳の呼び出し (その1) -50音順-

手順	操 作	表 示
1	<p> ボタンを押す。&lt;ピッ&gt;</p> <ul style="list-style-type: none"> <li>カナ文字入力モードになります。</li> <li>約 1 秒後にカーソルが表示されます。</li> </ul>	<p>公衆ID 孕ID デノワチョウ</p> <p>公衆ID 孕ID [カーソル]</p>
2	<p>音量  ボタンを押すと 5 0 音順に最初の名前が表示されます。&lt;ピッ&gt;</p> <ul style="list-style-type: none"> <li>名前はスペース、5 0 音、アルファベット、数字、記号の順に並べ替えて表示します。(濁音、句読点などはスペース扱い)</li> <li>約 2 秒後に電話番号が表示されます。</li> </ul>	<p>公衆ID 孕ID アカギ ジロウ</p> <p>公衆ID 孕ID 0123456789</p>
3	<p>音量   でかけたい相手の名前を呼び出して表示させます。</p> <ul style="list-style-type: none"> <li>約 1 秒以上押していると&lt;ピッ&gt;中速で、更に押していると&lt;ピッ&gt;高速で名前を呼び出します。</li> <li>名前の表示から約2秒後に電話番号が表示されます。</li> <li>電話番号表示のとき           <ul style="list-style-type: none"> <li>名前の確認をするには  ボタンを1回押します。</li> <li>メモリー番号の確認をするには  ボタンを2回押します。</li> </ul> </li> </ul>	<p>公衆ID 孕ID スズキ イチロウ</p> <p>公衆ID 孕ID 0987654321</p> <p>公衆ID 孕ID スズキ イチロウ</p> <p>公衆ID 孕ID メモリー No=040</p>
4	<p> ボタンを押すと電話がかけられます。&lt;ピッ&gt;</p>	



### 途中でやめるには

-  ボタンまたは  ボタンを押すと、電話帳モードをやめることができます。
- 通話中に  ボタンを押すと、電話が切れます。ご注意ください。

### 登録がないときは

- 手順2で「アリマセン」が表示されて、電話帳の呼び出しを終了します。

### ダイヤルの連結について









- ダイヤル中に  ボタンで電話帳を呼び出して  を押したときは、ダイヤルに続けて電話帳の電話番号で電話がかけられます。(43 ページ参照)
- ダイヤル 0 3 → 「電話番号 4 5 6 7 8 9 0」 →  → 0 3 4 5 6 7 8 9 0

### 通話中は

- 電話帳の登録や呼び出しは通話中でもできます。
- 電話帳を呼び出して  ボタンを押すと、登録された番号をダイヤル送出します。ポケベルメッセージなどを作っておくと、便利に使えます。(43 ページ参照)

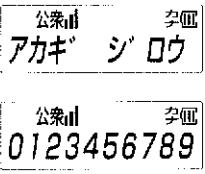



電話帳の呼び出し（その2）—名前を指定する—

手順	操 作	表 示
1	<p> ボタンを押す。&lt;ピッ&gt;</p> <ul style="list-style-type: none"> <li>カナ文字入力モードになります。</li> <li>約1秒後にカーソルが表示されます。</li> </ul>	
2	<p>名前の頭文字を1文字または2文字入れる。→ </p> <ul style="list-style-type: none"> <li>1文字入れると、頭の1文字が同じ名前を呼び出します。</li> <li>2文字入れると、頭の2文字が同じ名前を呼び出します。</li> </ul>	
3	<p>音量  ボタンを押すと名前を呼び出して&lt;ピッ&gt;表示します。</p> <ul style="list-style-type: none"> <li>名前はスペース、50音、アルファベット、数字、記号の順に並べ替えて表示します。(濁音、句読点などはスペース扱い)</li> <li>約2秒後に電話番号が表示されます。</li> </ul>	
4	<p>音量   ボタンでかけたい相手の名前を呼び出して表示させます。</p> <ul style="list-style-type: none"> <li>約1秒以上押していると&lt;ピッ&gt;中速で、更に押しているると&lt;ピッ&gt;高速で名前を呼び出します。</li> <li>約2秒後に電話番号が表示されます。</li> </ul>	
5	<p> ボタンを押すと電話がかけられます。&lt;ピッ&gt;</p>	

添 付 説 明 書

●途中でやめるには

- ・  ボタンまたは  ボタンを押すと、電話帳モードをやめることができます。
- ・ 通話中に  ボタンを押すと、電話が切れます。ご注意ください。

●名前がないときは

手順3で「アリマセン」が表示されます。手順4の操作で指定した名前の前後（50音順）の登録された名前を呼び出して表示します。

# 電話帳の使いかた (つづき)

## 電話帳の呼び出し (その3) —メモリー番号を指定する—

手順	操 作	表 示
1	<p> ボタンを押す。&lt;ピッ&gt;</p> <ul style="list-style-type: none"> <li>カナ文字入力モードになります。</li> <li>約1秒後にカーソルが表示されます。</li> </ul>	
2	<p> ボタンを押すとメモリー番号の表示が出ます。&lt;ピッ&gt;</p>	
3	<p>指定するメモリー番号を押す。&lt;ピッ&gt;</p>	
4	<p>音量  ボタンを押すとメモリー番号の名前を呼び出して表示します。&lt;ピッ&gt;</p> <ul style="list-style-type: none"> <li>名前はメモリー番号の順番に表示されます。</li> <li>しばらくすると電話番号が表示されます。</li> <li>音量   ボタンで次のメモリー番号の名前を探せます。</li> </ul>	 
5	<p> ボタンを押すと電話がかけられます。&lt;ピッ&gt;</p>	

### 途中でやめるには

- ボタンまたは ボタンを押すと、電話帳モードをやめることができます。
- 通話中に ボタンを押すと、電話が切れます。ご注意ください。

### 番号の登録がないときは

手順4で「アリマセン」が表示されます。音量 ボタンを押すと指定した番号の前後の登録された名前を呼び出して表示します。

### コールボタンで電話帳を呼び出す

・フリップを閉じたままで、電話帳を呼び出して、電話をかけられます。

手順	操 作	表 示
1	<ul style="list-style-type: none"> <li>電話番号が表示されていないとき...</li> <li> ボタンを押す。&lt;ピッ&gt;</li> </ul>	公衆 ツウチ↑ ナマエ
2	<ul style="list-style-type: none"> <li>音量  ボタンを押す。&lt;ピッ&gt;</li> <li>最後に呼び出した名前が表示されます。</li> <li>約 2 秒後に電話番号が表示されます。</li> </ul>	公衆 コバ' ヤシ イチロウ 公衆 0543212345
3	<ul style="list-style-type: none"> <li>音量  ボタンを押すと 5 0 音順に次の名前が表示されます。&lt;ピッ&gt;</li> <li>約 2 秒後に電話番号が表示されます。</li> </ul>	公衆 ヤマダ' タロウ
4	<ul style="list-style-type: none"> <li>音量   ボタンで相手の名前を呼び出して表示します。</li> <li>約 1 秒以上押ししていると&lt;ピッ&gt;中速で、更に押ししていると&lt;ピッ&gt;高速で名前を呼び出します。</li> </ul>	公衆 マツキコ' ロウ
5	<ul style="list-style-type: none"> <li> ボタンを押すと電話がかけられます。&lt;ピッ&gt;</li> </ul>	

●途中でやめるには

ボタンまたは ボタンを押すと、電話帳モードをやめることができます。

● ボタンを先に押したとき、または通話中は使えません。

### ポケベル自由文機能の使いかた

・名前と電話番号の代わりにポケベルに表示させる「文字メッセージ」と文字メッセージに該当する「ダイヤル数字」を登録しておけば簡単な操作でポケベルに文字メッセージを送ることができます。  
 ・(ポケベル取扱説明書を参照してください)

【例】：名前「レンラクシテネ」 電話番号「94039123324454」

手順	操 作	表 示
1	ポケベル呼び出し番号をダイヤルし、 ボタンを押す。<ピッ> ポケベルセンターにつながり音声アナウンスが聞こえます。	公衆 ツウワ 0' 17
2	「ブブブ」という音のあとに伝言コードを押す (ポケベル取扱説明書を参照してください。) 例 *2*2 親機のダイヤル回線でお使いのかたは  ボタンを押してから 伝言コードを押してください。	公衆 *2*2
3	<ul style="list-style-type: none"> <li> ボタンを押し、送りたい「文字メッセージ」を呼び出し、   ボタンを押す。</li> <li>登録してある「ダイヤル数字」が送出されます。</li> </ul>	公衆 レンラクシテネ
4	メッセージ終了記号を押す。 例 ## (ポケベル取扱説明書を参照してください。) →  ページへつづく	公衆 ##

応用編

# 電話帳の使いかた (つづき)

手順	操 作	表 示
5	 ボタンを押して通話を切ります。	





- 登録できる「ダイヤル数字」は最大16桁です。登録できる「文字メッセージ」は全てカナの場合最大8文字です。
- 送りたい文字メッセージが8文字をこえる場合は、あらかじめ電話帳への登録を2回以上に分け、**3**の操作を繰り返します。

【例】：「シブヤ」「エキマエデマツ」

## 呼び出した電話帳を修正して登録する

- 電話帳を呼び出して修正し、同じメモリー番号に登録できます。
- 登録するときに新しいメモリー番号を指定すると複写登録ができます。

## 電話帳の修正登録

手順	操 作	表 示
1	<ul style="list-style-type: none"> <li>修正する電話帳を呼び出して表示する...</li> <li>名前が表示されます。</li> <li>約2秒後に電話番号が表示されます。</li> </ul>  ボタンを押す。<ピッ> <ul style="list-style-type: none"> <li>名前の1ヶ目が点滅します。</li> </ul>	<div style="border: 1px solid black; padding: 2px; margin-bottom: 5px;">             公衆用 手帳              ヤマダ タロウ           </div> <div style="border: 1px solid black; padding: 2px; margin-bottom: 5px;">             公衆用 手帳              0987654321           </div> <div style="border: 1px solid black; padding: 2px;">             公衆用 手帳              ヤマダ タロウ           </div>
2	 と  ボタンでカーソルを移動させて<ピッ>修正する文字を点滅させます。	<div style="border: 1px solid black; padding: 2px;">             公衆用 手帳              ヤマダ <del>タ</del>ロウ           </div>
3	 /削除ボタンを押して、文字を消します。<ピッ> <ul style="list-style-type: none"> <li>文字はカーソル位置が削除され左につまります。</li> <li> /削除ボタンを長く押すと全部が消えます。</li> </ul>	<div style="border: 1px solid black; padding: 2px;">             公衆用 手帳              ヤマダ <del>ロウ</del> </div> <div style="border: 1px solid black; padding: 2px; margin-top: 5px;">             公衆用 手帳           </div>
4	正しい文字を入力します。 <ul style="list-style-type: none"> <li>名前の入力と同じ操作で文字を入れます。</li> <li>文字はカーソル位置に挿入されます。</li> </ul>	<div style="border: 1px solid black; padding: 2px;">             公衆用 手帳              ヤマダ <del>シ</del>ロウ           </div>
5	 ボタンを押す。<ピッ> <ul style="list-style-type: none"> <li>名前の修正を終了して電話番号が表示されます。</li> <li>名前を修正しなくても電話番号の修正ができます。</li> </ul>	<div style="border: 1px solid black; padding: 2px;">             公衆用 手帳              0987654321           </div>
6	 /削除ボタンを押して電話番号を消します。<ピッ> <ul style="list-style-type: none"> <li>電話番号は右端の1ヶ目が消えます。</li> <li> /削除ボタンを長く押すと全部が消えます。</li> </ul>	<div style="border: 1px solid black; padding: 2px;">             公衆用 手帳              098765432           </div> <div style="border: 1px solid black; padding: 2px; margin-top: 5px;">             公衆用 手帳           </div>

→  ページへつづく

## 電話帳の修正登録 一つづき

手順	操 作	表 示
7	正しい電話番号をダイヤルします。	
8	(登録) ボタンを押す。 ・ベル音種類が表示され番号が点滅します。	
9	修正する番号を押す。(0~9) <ピッ> ・ベル音種類の番号が表示されます。→ (25) ・ベル音種類を取り消すときは (消滅) /削除ボタンを押すと消えます。	
10	(#▶) ボタンを押す。<ピッ> ・今の電話帳のメモリー番号が表示されます。	
11	(#▶) ボタンを押す。(ピー) ・メモリー番号に修正した電話帳を登録します。	

## 電話帳の複写登録

- ・手順10で新しいメモリー番号をダイヤルすると、指定したメモリー番号に修正した電話帳を複写して登録します。元の電話帳は修正されません。
- ・メモリー番号がすでに登録されているときは<ピピピピピ>音がして、手順10に戻ります。
- ・メモリー番号なしで (#▶) ボタンを押すと空いているメモリー番号に自動的に登録されます。



# 電話帳の使いかた (つづき)

## 電話帳の登録件数を知る

手順	操 作	表 示
1	<ul style="list-style-type: none"> <li>電話番号が表示されていないとき...</li> <li> ボタンを押す。&lt;ピッ&gt;</li> </ul>	
2	<ul style="list-style-type: none"> <li> ボタンを押す。&lt;ピッ&gt;</li> </ul>	
3	<ul style="list-style-type: none"> <li> ボタンを押すごとに表示が変わります。&lt;ピッ&gt;</li> <li>登録件数が表示されます。▶未登録件数が表示されます。</li> <li>約4秒後に表示は消えます。</li> </ul>	

### 途中でやめるには

ボタンを押すと、表示が消えます。

### 機能メニューについて

のあとに音量 ボタンで「ツウワ:ケンスク」を呼び出して ボタンを押しても手順2に入ります。

## ボタンが押されても働かないようにする (キーロック)

• キーロックすると携帯時の誤動作を防げます。

• 別売りのヘッドホンマイクをお使いのときは、キーロック中でもリモコンボタンで発信・着信の操作ができます。▶59

## キーロックの設定・解除

手順	操 作	表 示
1	<ul style="list-style-type: none"> <li>電話番号が表示されていないとき...</li> <li> / ロックボタンを「ピー」音がするまで押します。(約2秒以上)</li> <li>キーロックが表示されます。</li> </ul>	
2	<ul style="list-style-type: none"> <li> / ロック、 / 電源以外のボタンは動作しません。</li> </ul>	
3	<ul style="list-style-type: none"> <li>解除するには...</li> <li> / ロックボタンを「ピー」音がするまで押します。(約2秒以上)</li> <li>キーロックが解除され表示が消えます。</li> </ul>	

### • キーロック中に

• 着信があると着信動作をしますが、キーロックを解除しないと ボタンや ボタンでは電話に出られません(キーロックが表示されます)。フリップ内のダイヤルボタン(0~9\*#)を押せば出ることができます。

• 家庭で使用中に全体保留が表示されても、キーロックを解除しないと出られません。

• 着信や全体保留がなくなると、キーロックが表示されます。

• / 電源ボタンで電源を切るとキーロックは解除されます。

### • ダイヤルロック中に

キーロックするとキーロックが表示されます。キーロックを解除するとダイヤルロックが表示されます。







# 他の人が使えないようにする (ダイヤルロック)

- 他の人が本機を使うことを制限できます。

- 電話かけること
- 短縮ダイヤルの番号表示や登録
- 電話帳の表示や登録
- 呼び出し音量の設定
- 自分の電話番号の表示
- その他の動作設定

- かかってきた電話をうけることはできません。
- 別売りのヘッドホンマイクをお使いのときは、ダイヤルロック中でもリモコンボタンで電話をうけることができます。→ [89](#)
- 暗証番号を入力しないとダイヤルロックは解除できません。必ず暗証番号を先に設定し、メモしておいてください。→ [50](#)

## ダイヤルロックの設定





手順	操 作	表 示
1	<ul style="list-style-type: none"> <li>• 電話番号が表示されていないとき...</li> </ul>  ボタンを押す。<ピッ>	 ツウワ:キリカエ
2	 ボタンを押す。<ピッ> <ul style="list-style-type: none"> <li>• 今現在のダイヤルロックの設定状態が表示されます。 (お買い上げ時はOFFが表示されます。)</li> </ul>	 ロック OFF
3	 ボタンを押す。<ピー> <ul style="list-style-type: none"> <li>• ダイヤルロックONが表示されます。</li> <li>• ダイヤルロックで動作します。</li> </ul>	 ロック ON

応用編

- 途中でやめるには

 ボタンを押します。

- 機能メニューについて





 のあとに音量   ボタンで「6:ダイヤルロック」を呼び出して  ボタンを押しても手順2に入ります。

- ダイヤルロック設定中は

- ご自分で電話をかけるときは暗証番号を押して一時的に解除します。
- 電源を切って入れ直すと自動的にダイヤルロックがかかります。  
(お買い上げ時の暗証番号は0000です)

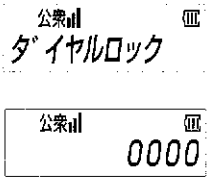

# 他の人が使えないようにする (ダイヤルロック) (つづき)

## ダイヤルロック設定中に電話をかける

手順	操 作	表 示
1	<ul style="list-style-type: none"> <li>ダイヤルロックが表示されているとき... 暗証番号を押す。&lt;ピッ&gt;</li> <li>暗証番号はご自分で設定できます。→ </li> <li>(お買い上げ時は0000が設定されています)</li> <li>暗証番号を押し間違えたときは  / 削除で訂正します。</li> </ul>	
2	<ul style="list-style-type: none"> <li> ボタンを押す。 </li> <li>ダイヤルロックの表示が消えます。</li> <li>ダイヤルロックが一時的に解除され、電話をかけることができます。</li> <li>もういちどダイヤルロックするまでは通常にお使いになれます。</li> <li>電源を入れ直すと自動的にダイヤルロックがかかります。</li> </ul>	



### ●もういちどダイヤルロックする

- 電話をかけ終わったあと、もういちどダイヤルロック状態にするときは

 →  ボタンを押すと自動的にダイヤルロックがかかります。



- 他の人が使えないようにするときは、必ず設定してください。

### ●機能メニューについて

 ボタンで「6:ダイヤルロック」が表示されているときに  ボタンを押してもダイヤルロックがかかります。

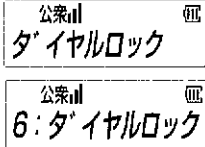
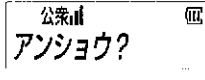
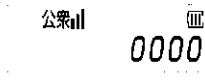

## ダイヤルロックの解除

手順	操 作	表 示
1	<ul style="list-style-type: none"> <li>ダイヤルロックが表示されているとき...</li> </ul> (機能) ボタンを押す。<ピッ>	
2	(6/MIN) ボタンを押す。<ピッ> <ul style="list-style-type: none"> <li>暗証番号を要求する表示が出ます。</li> </ul>	
3	暗証番号を押す。<ピッ> <ul style="list-style-type: none"> <li>暗証番号はご自分で設定できます。→ (00)</li> <li>(お買い上げ時の暗証番号は、0000が設定されています)</li> <li>暗証番号を押し間違えたときは (機能) /削除で訂正します。</li> </ul>	
4	(#▶) ボタンを押す。<ピー> <ul style="list-style-type: none"> <li>ダイヤルロックの設定が解除されます。</li> <li>通常にお使いになれます。</li> </ul>	

### ●途中でやめるには

(切) ボタンを押します。

### ●機能メニューについて

(機能) ボタンで「6:ダイヤルロック」が表示されているときに (#▶) ボタンを押しても手順2に入ります。



# 暗証番号について

- ダイヤルロックや短縮ダイヤル・電話帳の登録を全部取り消すときに4ケタの暗証番号を使います。
- 暗証番号はご自由に設定できますが、設定した暗証番号を忘れると、ダイヤルロックの解除ができなくなります。必ずメモしてください。

暗証番号

## 暗証番号の設定

手順	操 作	表 示
1	<ul style="list-style-type: none"> <li>電話番号が表示されていないとき...</li> <li> ボタンを押す。&lt;ピッ&gt;</li> </ul>	
2	<ul style="list-style-type: none"> <li> ボタンを押す。&lt;ピッ&gt;</li> </ul>	
3	<ul style="list-style-type: none"> <li>今現在の暗証番号を押す。&lt;ピッ&gt; (お買い上げ時の暗証番号は、0000が設定されています)</li> <li>暗証番号を押し間違えたときは  / 削除で訂正する。</li> </ul>	
4	<ul style="list-style-type: none"> <li> ボタンを押す。&lt;ピー&gt;</li> <li>新しい暗証番号を要求する表示が出ます。</li> </ul>	
5	<ul style="list-style-type: none"> <li>新しい暗証番号を押す。&lt;ピッ&gt;</li> <li>任意の4ケタの数字をご自由に設定してください。</li> <li>暗証番号を押し間違えたときは  / 削除で訂正します。</li> </ul>	
6	<ul style="list-style-type: none"> <li> ボタンを押す。&lt;ピー&gt;</li> <li>新しい暗証番号が設定されます。</li> </ul>	

### 途中でやめるには

ボタンを押します。

### 機能メニューについて

のあとに音量 ボタンで「5:アンショウ」を呼び出して ボタンを押しても手順2に入ります。

### ダイヤルロック中でも暗証番号の設定変更はできます。

●暗証番号を忘れてしまったときは、最寄りのビクターサービスセンターに、ご相談ください。

# こんなこともできます

## 公衆待受のときに家庭で電話をかけるには

手順	操 作	表 示
1	<ul style="list-style-type: none"> <li>• 電話番号が表示されていないとき...</li> <li>• 公衆マークが表示されているとき...</li> </ul> (機呼) ボタンを押す。<ピッ>	公衆 ツウワ:キリカエ
2	(通話) ボタンを押す。<ピー> <ul style="list-style-type: none"> <li>• 家庭の待受けマークが表示されると、電話がかけられます。</li> </ul>	家庭
3	電話番号を押す。<ピッ>	家庭 0123456789
4	(通話) ボタンを押す。<ピッ> <ul style="list-style-type: none"> <li>• 接続動作中はランプと待受けマークが点滅表示されます。</li> </ul>	
5	相手の方が出たらお話しください。	家庭 ツウワ 3' 30
6	お話しが終わったら (切) ボタンを押す。<ピッ>	タイム1:03' 30

### 途中でやめるには

(切) ボタンを押します。

### 機能メニューについて

(機呼) のあとに (#) ボタンを押しても手順2に入ります。

• 家庭エリアでないところでは、家庭マークが表示されず使えません。

• 家庭マークが表示されるのに多少時間がかかることがあります。

• 通話が終わると公衆マークが表示されます。(自動待受けモードのときは公衆に戻りません。)



## 家庭待受のときに公衆で電話をかけるには

手順	操 作	表 示
1	<ul style="list-style-type: none"> <li>• 電話番号が表示されていないとき...</li> <li>• 家庭マークが表示されているとき...</li> </ul> (機呼) ボタンを押す。<ピッ>	家庭 ツウワ:キリカエ
2	(通話) ボタンを押す。<ピッ> <ul style="list-style-type: none"> <li>• 公衆の待受けマークが表示されると、電話がかけられます。</li> </ul>	公衆
3	電話番号を押す。<ピッ>	公衆 0123456789

➡ 52 ページへつづく

発展的な使いかた

# こんなこともできます (つづき)

手順	操 作	表 示
4	<p><b>通話</b> ボタンを押す。&lt;ピッ&gt;</p> <ul style="list-style-type: none"> <li>・ 接続動作中はランプと待受けマークが点滅表示されます。</li> <li>・ 接続動作中は受話器に「プップッ」音が出ます。</li> </ul>	
5	相手の方が出たらお話しください。	 ツウワ 3' 30 
6	お話しが終わったら <b>切</b> ボタンを押す。<ピッ>	 タイム 1:03' 30

●途中でやめるには

**切** ボタンを押します。

●機能メニューについて

**機能** のあとに **#▶** ボタンを押しても手順2に入ります。

●公衆エリアでないところでは、公衆マークが表示されず使えません。

●公衆マークが表示されるのに多少時間がかかることがあります。







●通話が終わると家庭マークが表示されます。(自動待受けモードのときは家庭に戻りません。)

## 番号通知をしないときは

●相手の電話機が番号通知機能のあるPHSやISDNのデジタル電話機のときに、発信者番号が通知されます。ただし相手の電話機の契約会社で番号通知サービスが利用できる場合に限りです。

●サービスの利用については契約のPHS電話会社にご相談ください。

●自分の番号を相手先に通知したくないときは番号通知の設定をOFFにします。

手順	操 作	表 示
1	<p>・ 電話番号が表示されていないとき...</p> <p><b>発信</b> ボタンを押す。&lt;ピッ&gt;</p>	 ツウワ: キリカエ 
2	<p><b>8</b> ボタンを押す。&lt;ピッ&gt;</p> <p>・ 今現在の番号通知の状態が表示されます (お買い上げ時はONが設定されています)</p>	 ツウチ ON 
3	<p><b>#▶</b> ボタンを押す。&lt;ピ&gt;</p> <p>・ 番号通知OFFが設定されて表示が出ます。</p>	 ツウチ OFF 

## 番号通知をしないときは一つつき

### ●機能メニューについて

(機) のあとに音量 (上) (下) ボタンで「8:ツウチ/トーン」を呼び出して (#) ボタンを押しても手順2に入ります。

### ●番号通知をONにするには

番号通知OFFのときに同じ操作をすると「OFF⇒ON」に表示が変わり番号通知もONに設定されます。

### ●番号通知をONにしても・・・

PHS電話会社のサービス契約内容によって通知できないことがあります。

## タッチトーンが鳴らないようにするには

・ボタン操作のときに鳴るタッチトーンをOFFにすることができます。

手順	操 作	表 示
1	・電話番号が表示されていないとき... (機) ボタンを押す。<ピッ>	公衆 ツウチ:キリカエ
2	(8) ボタンを押す。<ピッ>	公衆 ツウチ ON
3	(き) ボタンを押す。<ピッ> ・現在のタッチトーンの状態が表示されます。 (お買い上げ時はONが設定されています)	公衆 タッチトーン ON
4	(#) ボタンを押す。<ピー> ・タッチトーンOFFが設定されて表示が出ます。	公衆 タッチトーン OFF

発展的な使いかた

### ●途中でやめるには

(切) ボタンを押します。

### ●機能メニューについて

(機) のあとに音量 (上) (下) ボタンで「8:ツウチ/トーン」を呼び出して (#) ボタンを押しても手順2に入ります。

### ●タッチトーンをONにするには









タッチトーンOFFのときに同じ操作をすると「OFF⇒ON」に表示が変わりタッチトーンONに設定されます。

●手順3で (き) ボタンを押すごとに番号通知と、タッチトーン、圏外警告音の設定に切り替わります。

# こんなこともできます (つづき)

## 圏外警告音が鳴らないようにするには





- 公衆エリアで通話中に電波の弱いところへ移動すると、「ピーピーピー」の警告音がしますが警告音がうるさいと感じるときは、鳴らないようにすることができます。

手順	操 作	表 示
1	<ul style="list-style-type: none"> <li>• 電話番号が表示されていないとき...</li> </ul>  ボタンを押す。<ピッ>	 ツウワ:キリカエ
2	 ボタンを押す。<ピッ>	 ツウチ ON
3	<ul style="list-style-type: none"> <li>• 今現在の圏外警告音の状態が表示されます。(お買い上げ時はONが設定されています)</li> </ul>  ボタンを2回押す。<ピッ>	 ケイコクオン ON
4	<ul style="list-style-type: none"> <li>• 圏外警告音OFFが設定されて表示が出ます。</li> </ul>  ボタンを押す。<ピー>	 ケイコクオン OFF

### 途中でやめるには

 ボタンを押します。

### 機能メニューについて

 のあとに音量   ボタンで「8:ツウチ/ケイコク」を呼び出して  ボタンを押しても手順2に入ります。











### 圏外警告音をONにするには

圏外警告音OFFのときに同じ操作をすると「OFF→ON」に表示が変わり圏外警告音ONに設定されます。

### 手順3で ボタンを押すごとに番号通知と、タッチトーン、圏外警告音の設定に切り替わります。

## アラームタイマーを使うには

- アラーム機能を使うと、設定した時間経過後アラーム音を鳴らすことができます。

手順	操 作	表 示
1	<ul style="list-style-type: none"> <li>• 電話番号が表示されていないとき...</li> </ul>  ボタンを押す。<ピッ>	 ツウワ:キリカエ
2	<ul style="list-style-type: none"> <li>• 現在の設定時間が表示されます。(設定時間がないときは0000が表示されます)</li> </ul>  ボタンを押す。<ピッ>	 アラーム 0000
3	アラームを鳴らす時間を押す。 【例】10分後  ⇨  【例】1時間30分後  ⇨  ⇨ 	 アラーム 10   アラーム 130

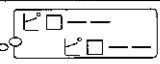
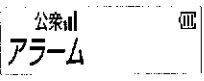
手順	操 作	表 示
4	<p><b>#▶</b> ボタンを押す。&lt;ピー&gt;</p> <ul style="list-style-type: none"> <li>アラームタイマーが設定されます。</li> <li>電源を切ると解除されて0000に戻ります。</li> </ul>	
5	<p>設定時間を経過すると... アラーム音が1分間鳴ります。</p>  <ul style="list-style-type: none"> <li>いずれかのダイヤルボタンを押すとアラーム音が止まります。</li> <li>通話中に設定時間が来ると、通話が終わったあとにアラーム音が鳴ります。</li> <li>アラームタイマーは1回動作するとクリアされて0000に戻ります。</li> </ul>	

●途中でやめるには

- ・ **切** ボタンを押します。
- ・ 電源を切ると設定した時間はクリアされ0000に戻ります。

●機能メニューについて

**※※** のあとに音量 **▲** **▼** ボタンで「2:アラームタイマー」を呼び出して **#▶** ボタンを押しても手順2に入ります。

●アラームを解除する

- ・ 手順3で時間に0000をダイヤルするとアラームが解除されます。
- ・ 呼び出し音量を「切」にしてあるとアラーム音は鳴りません。

**エリアコール音を利用するには**

- ・ 公衆で使用中に、エリア圏外に出てしまったとき再びエリア圏内に戻ったことをエリアコール音で知らせます。

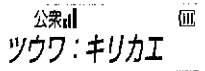
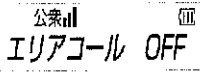
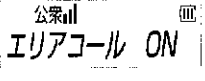
手順	操 作	表 示
1	<p>電話番号が表示されていないとき...</p> <p><b>機能</b> ボタンを押す。&lt;ピッ&gt;</p>	
2	<p><b>4</b> ボタンを押す。&lt;ピッ&gt;</p> <ul style="list-style-type: none"> <li>今現在のエリアコールの状態が表示されます。(お買い上げ時はOFFが設定されています)</li> </ul>	
3	<p><b>#▶</b> ボタンを押す。&lt;ピー&gt;</p> <ul style="list-style-type: none"> <li>エリアコールONが設定されます。</li> </ul>	
4	<ul style="list-style-type: none"> <li>公衆のエリア圏外に出て再びエリア圏内に戻ったとき... エリアコール音が鳴ります。&lt;ピーーピーー&gt;</li> <li>いずれかのダイヤルボタンを押すとエリアコール音が止まります。</li> <li>エリア圏外で5分以上たたないときは鳴りません。</li> </ul>	

発展的な使いかた

●途中でやめるには

**切** ボタンを押します。

●機能メニューについて

**※※** のあとに音量 **▲** **▼** ボタンで「4:エリアコール」を呼び出して **#▶** ボタンを押しても手順2に入ります。











●エリアコールをOFFにするには

- ・ エリアコールONのときに同じ操作をすると「ON▶OFF」に表示が変わりエリアコールOFFに設定されます。
- ・ 呼び出し音量を「切」にしてあるとエリアコール音は鳴りません。

# こんなこともできます (つづき)

## 動作の設定をお買い上げ時の状態に戻す





- 次の設定がお買い上げ時の状態に戻ります。  
受話音量、呼び出し音量、呼び出し音種類、再ダイヤル、着信通知番号  
イチ押しボタン設定、イチ押しボタンの番号、番号通知、タッチトーン、圏外警告音  
アラームタイマー、エリアコール、自動応答、応答ベル回数、待受モード
- 次の設定はクリアされません。  
電話帳の登録、短縮ダイヤルの登録、暗証番号、ダイヤルロック

手順	操 作	表 示
1	<ul style="list-style-type: none"> <li>• 電話番号が表示されていないとき...</li> </ul>  ボタンを押す。<ピッ>	 0000 ツウワ:キリカエ
2	 ボタンを押す。<ピッ>	 0000 セッテイ クリア
3	 ボタンを押す。<ピッ> <ul style="list-style-type: none"> <li>• 暗証番号を要求する表示が出ます。</li> </ul>	 0000 アンショウ?
4	暗証番号を押す。<ピッ> <ul style="list-style-type: none"> <li>• 暗証番号はご自分で設定できます。→</li> <li>(お買い上げ時は0000が設定されています)</li> <li>暗証番号を押し間違えたときは /削除で訂正します。</li> </ul>	 0000 0000
5	 ボタンを押す。<ピー> <ul style="list-style-type: none"> <li>• 動作の設定がお買い上げ状態にクリアされます。</li> </ul>	 0000 クリアシマシタ

### 途中でやめるには

 ボタンを押します。

### 機能メニューについて

 のあとに音量   ボタンで「9:セッテイクリア」を呼び出して  ボタンを押しても手順2に入ります。



## 短縮ダイヤルを全部取り消す

- 短縮ダイヤルの登録以外はクリアされません。

手順	操 作	表 示
1	<ul style="list-style-type: none"> <li>電話番号が表示されていないとき...</li> <li> ボタンを押す。&lt;ピッ&gt;</li> </ul>	
2	<ul style="list-style-type: none"> <li> ボタンを押す。&lt;ピッ&gt;</li> </ul>	
3	<ul style="list-style-type: none"> <li> ボタンを押す。&lt;ピッ&gt;</li> </ul>	
4	<ul style="list-style-type: none"> <li> ボタンを押す。&lt;ピッ&gt;</li> <li>暗証番号を要求する表示が出ます。</li> </ul>	
5	<ul style="list-style-type: none"> <li>暗証番号を押す。&lt;ピッ&gt;</li> <li>暗証番号はご自分で設定できます。→</li> <li>(お買い上げ時は0000が設定されています)</li> <li>暗証番号を押し間違えたときは  / 削除で訂正します。</li> </ul>	
6	<ul style="list-style-type: none"> <li> ボタンを押す。&lt;ピー&gt;</li> <li>短縮ダイヤルの登録が全部クリアされます。</li> </ul>	

### 途中でやめるには

ボタンを押します。

### 機能メニューについて



のあとに音量 ボタンで「9:セッテイクリア」を呼び出して ボタンを押しても手順2に入ります。

●手順3で ボタンを押すごとに、設定クリア → 短縮削除 → 電話帳削除に切り替わります。

# こんなこともできます (つづき)

## 電話帳を全部取り消す

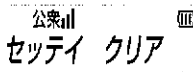
- 電話帳の登録以外はクリアされません。

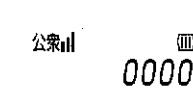
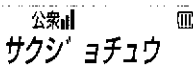
手順	操 作	表 示
1	<ul style="list-style-type: none"> <li>• 電話番号が表示されていないとき...</li> <li>(機能) ボタンを押す。&lt;ピッ&gt;</li> </ul>	 ツウワ: キリカエ
2	<ul style="list-style-type: none"> <li>(機能) ボタンを押す。&lt;ピッ&gt;</li> </ul>	 セツテイ クリア
3	<ul style="list-style-type: none"> <li>(機能) ボタンを2回押す。&lt;ピッ&gt;</li> </ul>	 トウロクサクジ ョ
4	<ul style="list-style-type: none"> <li>(機能) ボタンを押す。&lt;ピッ&gt;</li> <li>• 暗証番号を要求する表示が出ます。</li> </ul>	 アンショウ?
5	<ul style="list-style-type: none"> <li>暗証番号を押す。&lt;ピッ&gt;</li> <li>• 暗証番号はご自分で設定できます。⇒50</li> <li>(お買い上げ時は0000が設定されています)</li> <li>• 暗証番号を押し間違えたときは(機能) / 削除で訂正します。</li> </ul>	 0000
6	<ul style="list-style-type: none"> <li>(機能) ボタンを押す。&lt;ピッ&gt;</li> <li>• 「サクジ ョチュウ」が表示されます。そのままお待ちください。</li> <li>• 電話帳が全部クリアされると「サクジ ョシマシタ」が表示されます。(機能)</li> </ul>	 サクジ ョチュウ   サクジ ョシマシタ

- 途中でやめるには  
(機能) ボタンを押します。
- 機能メニューについて  
(機能) のあとに音量 (上) (下) ボタンで「9: セツテイ クリア」を呼び出して (機能) ボタンを押しても手順2に入ります。
- 手順3で (機能) ボタンを押すごとに、設定クリア ⇒ 短縮削除 ⇒ 電話帳削除に切り替わります。

## PHSでトーン信号による各種サービスの利用をする

- PHSの公衆で電話をかけているときに、ダイヤルボタンを押すとトーン信号が送られます。トーン信号を使った航空券の予約などの各種サービスがうけられます。

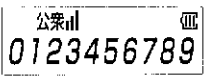
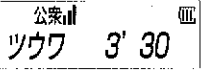
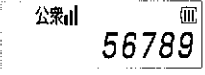
手順	操 作	表 示
1	<ul style="list-style-type: none"> <li>待受けの表示がされているときに...</li> </ul> 希望するサービス先に電話する。<ピッ>	
2	相手につながるとテレホンサービスの説明が聞こえます。	
3	相手先の指示にしたがってダイヤルボタンを押す。<ピッ> <ul style="list-style-type: none"> <li>押したダイヤルは表示されますが続けてダイヤルしないときは20秒で消えて通話中の時間表示になります。</li> </ul>	

### ●お知らせ

トーン信号を使った各種サービスは、PHSではうけられないものもあります。各サービス窓口にご相談ください。

- ダイヤルの表示は  ボタンを押すと消えて、通話時間の表示に戻ります。

## ヘッドホン（イヤホン）マイクを使う

- 別売りのヘッドホン（イヤホン）マイク（TF-RH100）を使用すると、本体のボタン操作をしなくても電話をうけることができ、ハンズフリーで通話できます。
- ヘッドホン（イヤホン）マイクのリモコンのボタンで、イチ押しボタンに設定された電話番号で電話をかけたり、電話をうけることができます。
- 通話中は充電器に戻すと通話が切れます。
- 通話中はヘッドホン（イヤホン）マイクのプラグを抜き差ししないでください。通話が切れることがあります。
- 通話中のヘッドホン（イヤホン）マイクの受話音量は、本体（本機）の音量ボタンで調節します。
- 受話音量を変えるとヘッドホン（イヤホン）マイクの呼び出しベル音量も変わります。受話音量を大きくすると、呼び出しベル音量も大きくなり、受話音量を小さくすると、呼び出しベル音量も小さくなります。

発展的な使いかた

# ヘッドホン（イヤホン）マイクを使う（つづき）

## 自動的に電話をうける（自動応答）

- ヘッドホン（イヤホン）マイクをお使いのときに自動応答にしておくとし、設定したベルの回数だけ呼び出し音が鳴って自動的に電話がうけられます。

手順	操 作	表 示
1	<ul style="list-style-type: none"> <li>• 電話番号が表示されていないとき...</li> </ul> (長押) ボタンを押す。<ピッ>	公衆al ㊦ ツウワ：キリカエ
2	<ul style="list-style-type: none"> <li>• (長押) ボタンを押す。&lt;ピッ&gt;</li> <li>• 今現在の自動応答の状態が表示されます。 (お買い上げ時はOFFが設定されています)</li> </ul>	公衆al ㊦ オート OFF
3	<ul style="list-style-type: none"> <li>• (#) ボタンを押す。&lt;ピー&gt;</li> <li>• 自動応答ONが設定されて表示が出ます。</li> </ul>	公衆al ㊦ オート ON

- 途中でやめるには

(短) ボタンを押します。

- 機能メニューについて

(長押) のあとに音量 (上) (下) ボタンで「ホリュウ：オート」を呼び出して (#) ボタンを押しても手順2に入ります。

- 自動応答をOFFにするには

• 自動応答ONのときに同じ操作をすると「ON⇒OFF」に表示が変わり自動応答OFFに設定されます。

- 自動応答をONにしても、ヘッドホン（イヤホン）マイクをジャックに差し込んでいないと使えません。

- ヘッドホン（イヤホン）マイクをジャックに差し込んだまま、自動応答をONにしてあると自動的に電話に出てしまうのでご注意ください。

- 本体の呼び出し音を止めるときは、ベル「切」にしてください。→24

## ベル回数を設定する

- ヘッドホン（イヤホン）マイクで自動応答するときのベルの回数（1～9）が設定できます。

手順	操 作	表 示
1	<ul style="list-style-type: none"> <li>• 電話番号が表示されていないとき...</li> </ul> (長押) ボタンを押す。<ピッ>	公衆al ㊦ ツウワ：キリカエ
2	<ul style="list-style-type: none"> <li>• (長押) ボタンを押す。&lt;ピッ&gt;</li> </ul>	公衆al ㊦ オート ON
3	<ul style="list-style-type: none"> <li>• (長押) ボタンを押す。&lt;ピッ&gt;</li> <li>• 今現在の自動応答のベル回数が点滅して表示されます。 (お買い上げ時は2が設定されています)</li> </ul> →61 ページへつづく	公衆al ㊦ ベルカイスケ-2-

## ベル回数を設定する一つづき

手順	操 作	表 示
4	設定するベル回数を押す。〈ピッ〉	
5	ボタンを押す。〈ピー〉 ・ 回数が設定されます。	

### 途中でやめるには

ボタンを押します。

### 機能メニューについて

のあとに音量 ボタンで「ホリユ:オート」を呼び出して ボタンを押しても手順2に入ります。

●手順2で ボタンを押すことに自動応答と、ベル回数の設定に切り替わります。

## リモコンのボタンで電話をかける

・ イチ押しボタンに設定された電話番号で電話をかけることができます。

手順	操 作	表 示
1	・ 電話番号が表示されていないとき... リモコンのボタンを「ピッピッ」音が出るまで押す。 (約2秒)	
2	リモコンのボタンを離す。(2秒以内に) ・ イチ押しボタンに設定された番号で電話をかけます。 ・ 接続動作中はランプと待受けマークが点滅表示します。 ・ 相手の方が出たらお話しください。	
3	お話しが終わったらリモコンのボタンを「ピー」音が出るまで押す。(約1秒)	
4	リモコンのボタンを離す。 ・ 電話が切れます。	

発展的な使いかた

- 「ピッピッ」音がしてからヘッドホン（イヤホン）マイクを抜くと発信しますので、約2秒たってから抜いてください。
- かける相手はイチ押しボタンの設定により相手先が決まります。（公衆、内線、トランパー）
- キーロック中でもリモコンのボタン操作で電話をかけることや、切ることができます。

# ヘッドホン（イヤホン）マイクを使う（つづき）

## リモコンのボタンで電話をうける

- ・着信の呼び出し音が鳴っているときにリモコンのボタンで電話をうけます。

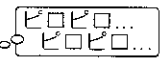
手順	操 作	表 示
1	<ul style="list-style-type: none"><li>・着信ランプが点滅して、呼び出し音が鳴ります。</li><li>・着信先が表示されることもあります。</li></ul> リモコンのボタンを押す。 <ul style="list-style-type: none"><li>・着信ランプと待受けマークが点灯します。</li></ul>	
2	相手の方と、お話しください。	
3	お話しが終わったら、リモコンのボタンを「ピー」音がするまで押す。（約1秒）	
4	<ul style="list-style-type: none"><li>・リモコンのボタンを離す。</li><li>・電話が切れます。</li></ul>	

- ・ダイヤルロック中やキーロック中でもリモコンのボタンで電話をうけたり、切ることができます。
- ・ヘッドホン（イヤホン）マイクの呼び出し音量は、本体（本機）の受話音量ボタンで調節できますが、「切」にすることはできません。
- ・ヘッドホン（イヤホン）マイクの呼び出し音種類は、本体のベル音種類の設定に関係なく固定です。

## 携帯・自動車電話へのかけ方

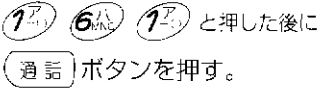
手順	操 作	表 示
1	<ul style="list-style-type: none"><li>・待受けの表示がされているときに...</li></ul> 	
2	数秒待つて「ツー」音を確認する。	
3	携帯・自動車電話の番号を押す。 030-△△△-△△△△ または 080-△△△-△△△△	

- ・「040（090）におかけ直してください」というアナウンスが流れたときは、もう一度











 から操作直してください。

- ・携帯・自動車電話からPHSへの発信等は、各携帯・自動車電話事業者にお問い合わせください。

# 付加サービスを利用する

- ・DDIポケット電話と付加サービスの利用契約を結び、料金分計発信や着信ボイスメールのサービスが受けられます。本機では次の表示機能があります。
- ・他のPHS電話会社と契約されたときは、留守番などのダイヤルサービスは契約できませんが、次の表示は使えません。

## 料金分計発信

手順	操 作	表 示
1	<ul style="list-style-type: none"> <li>・待受けの表示がされているときに...</li> </ul> (保留) ボタンを押す。<ピッ>	 0123456789  <
2	電話番号をダイヤルする。<ピッ>	 0123456789 
3	(通話) ボタンを押す。<ピッ> <ul style="list-style-type: none"> <li>・料金分計発信が表示されて電話番号が表示されます。</li> <li>・接続動作中はランプと待受けマークが点滅表示します。</li> <li>・接続動作中は受話器に「ブツブツ」音が出ます。</li> <li>・相手の方が出たらお話しください。</li> </ul>	 リョウキンブンケイ   ツウワ 3' 30 
4	<ul style="list-style-type: none"> <li>・お話しが終わったら</li> </ul> (切) ボタンを押す。<ピッ>	 タイム 1:03' 30 

### ・「保留」ボタンについて



- ・(保留) ボタンは電話番号のあとに押しても料金分計発信します。
- ・短縮ダイヤル、電話帳の電話番号に「保留」ボタンをいれておくとも料金分計で発信します。
- ・料金分計の利用契約をされていなくても「保留」ボタンを押すと表示されますが料金分計されません。

### ・料金分計発信とは

- ・DDIポケット電話が行う有料サービスのことで、1台の電話機を会社と個人とで使用するときに通話料金を別々に集計して、料金の請求先を2か所に分けるサービスです。詳しくはDDIポケット電話にお問い合わせください。

発展的な使いかた

## 着信ボイスメール

手順	操 作	表 示
1	<ul style="list-style-type: none"> <li>・公衆通話が終わって (切) ボタンを押すと...</li> <li>・通話時間表示のあとにメールがあると、着信・通話ランプが20秒間ゆっくりと点滅してボイスメールがあることを知らせます。</li> </ul>	 メールチャクシン 
2	<ul style="list-style-type: none"> <li>・DDIポケット電話のボイスメールサービスに電話してボイスメールを聞く</li> <li>・ボイスメールサービスの電話番号はご契約時に連絡されます。</li> </ul>	

### ・着信ボイスメールとは、DDIポケット電話が行う有料サービスのことで、

- ・電話をかけてきた相手の伝言をDDIポケットサービスで記録し、あとで再生することができる留守番サービスです。詳しくはDDIポケット電話にお問い合わせください。

# 家庭で使用する





別冊「ワンタッチ」



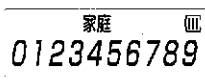

-  マークのついた親機に登録すると、親機を通して家庭の電話回線が使用できます。  
別に親機を購入の上、お買い上げの販売店にお問い合わせください。
- 使用できる親機と機能については別紙「親機接続一覧」をご覧ください。

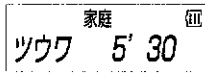
## 家庭モードにする

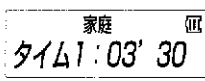
- 待受けモードの設定で自動または家庭1、家庭2モードに設定してください。(81ページ参照)
- 親機1、親機2への登録がないときは家庭1、家庭2の待受けは設定できません。





## 外線に電話をかける

手順	操 作	表 示
1	<ul style="list-style-type: none"> <li>● 待受けの表示がされているときに... 電話番号をダイヤルする。&lt;ピッ&gt;</li> </ul>	
2	<ul style="list-style-type: none"> <li>●  ボタンを押す。&lt;ピッ&gt;</li> <li>● 接続動作中はランプと待受けマークが点滅表示します。</li> </ul>	
3	<ul style="list-style-type: none"> <li>● 相手の方が出たらお話しください。</li> </ul>	
4	<ul style="list-style-type: none"> <li>● お話が終わったら  ボタンを押す。&lt;ピッ&gt;</li> </ul>	





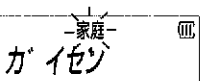
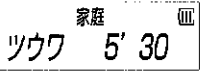

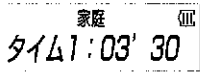
- 通話ボタンを先に押すと・・・
  - 先に  ボタンを押してからダイヤルしても、電話をかけることができます。
  - ダイヤルの訂正はできません。一度  ボタンを押してください。
- 電話番号について  
市内の一般の電話機にかけるときは、市外局番をダイヤルする必要はありません。
- イチ押しボタンで電話をかける。  
 ボタンをワンタッチモードにしておくと、 ボタン →  ボタンで電話がかけられます。  
(81ページ参照)







## 外線の電話をうける

手順	操 作	表 示
1	<ul style="list-style-type: none"> <li>電話がかかってくると着信ランプが点滅して呼び出し音が鳴ります。</li> <li>着信先が表示されることもあります。</li> </ul> <p> ボタンを押す。&lt;ピッ&gt;</p> <ul style="list-style-type: none"> <li>着信ランプと待受けマークが点灯します。</li> <li>相手の方とお話してください。</li> </ul>	 ガイゼン   ツウワ 5' 30
2	<ul style="list-style-type: none"> <li>お話しが終わったら</li> </ul> <p> ボタンを押す。&lt;ピッ&gt;</p>	 タイム1:03' 30

- 他のボタンで電話をうける。

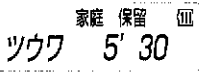
 ボタン以外にもダイヤルボタンで電話に出られます。    \*  # 

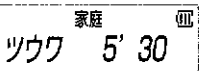
## 外線の相手に待ってもらう

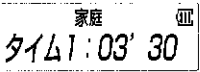

手順	操 作	表 示
1	<p>外線通話中に  ボタンを押す。&lt;ピッ&gt;</p> <ul style="list-style-type: none"> <li>相手の方には親機から保留メロディーが送られ、こちらの声は相手には聞こえません。また相手の声も聞こえません。</li> </ul>	 ツウワ 5' 30
2	<p>通話に戻すには  ボタンを押す。&lt;ピッ&gt;</p> <ul style="list-style-type: none"> <li>相手の方とお話できます。</li> </ul>	 ツウワ 5' 30
3	<p>お話しが終わったら  ボタンを押す。&lt;ピッ&gt;</p>	 タイム1:03' 30

- 保留中に充電器に置いたり  ボタンを押すと、親機で保留されます。
- お使いの親機によっては表示や操作方法が異なる機種もあります。

発展的な使いかた

# 家庭で使用する (つづき)

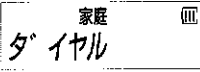
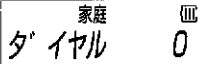
## 外線を転送する

手順	操 作	表 示
1	<ul style="list-style-type: none"> <li>外線通話中に...</li> <li> / 内線ボタンを押す。&lt;ピッ&gt;</li> </ul>	
2	<ul style="list-style-type: none"> <li>転送先の内線番号を押す。&lt;ピッ&gt;</li> <li>転送相手の方が出たら転送することをお話してください。</li> </ul>	
3	<ul style="list-style-type: none"> <li> ボタンを押す。&lt;ピッ&gt;</li> <li>外線が相手の子機に転送されます。</li> </ul>	



### ● 親機への転送

- 内線番号に 0 を押すと親機に転送されます。
- お使いの親機によっては、転送の操作が異なったり、できない機種もあります。

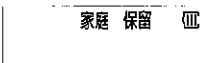

### ● 転送中に相手が出ないときに充電器に置いたり ボタンを押すと、親機で保留されます。

## 全体保留にする

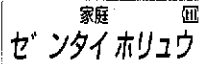
- 同じ親機で待受け中の子機に全体保留を表示させ、どの子機からも外線の相手と通話を再開することができます。お使いの親機・子機によっては、できない機種があります。

手順	操 作	表 示
1	<ul style="list-style-type: none"> <li>外線通話中に...</li> <li> ボタンを押す。&lt;ピッ&gt;</li> </ul>	
2	<ul style="list-style-type: none"> <li> ボタンを押す。&lt;ピッ&gt;</li> <li>他の子機にも表示されます。</li> </ul>	

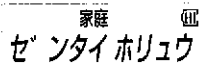

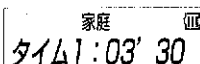
## 全体保留の外線にでる

手順	操 作	表 示
1	<ul style="list-style-type: none"> <li>全体保留が表示されているとき...</li> <li>他の子機にも表示されます。</li> <li> ボタンを押す。</li> <li>相手の方とお話できます。</li> </ul>	
2	<ul style="list-style-type: none"> <li>お話しが終わったら</li> <li> ボタンを押す。&lt;ピッ&gt;</li> </ul>	

### ● 親機で外線と通話する

- 受話器を取り上げると外線と話せます。(親機に受話器があるとき)

## 内線呼び出す

手順	操 作	表 示
1	<ul style="list-style-type: none"> <li>待受けの表示がされているときに...</li> </ul> 内線番号をダイヤルする。<ピッ>	
2	(イチ押) / 内線ボタンを押す。<ピッ> <ul style="list-style-type: none"> <li>接続動作中はランプと待受けマークが点滅表示します。</li> </ul>	
3	相手の方が出たらお話しください。	
4	<ul style="list-style-type: none"> <li>お話しが終わったら</li> </ul> (切) ボタンを押す。<ピッ>	

### ●イチ押しボタンで呼び出す。

(イチ押) ボタンを内線モードにしておく、手順 1 で内線番号をダイヤルせずに (イチ押) ボタンを押すだけで、登録された番号を呼び出します。→ 32

## 内線から呼び出されたら

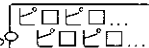
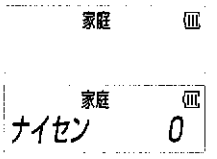
手順	操 作	表 示
1	<ul style="list-style-type: none"> <li>呼び出しがあると着信ランプが点滅して呼び出し音が鳴ります。 </li> <li>着信先が表示されることもあります。 (通話) ボタンを押す。&lt;ピッ&gt;</li> <li>着信ランプと待受けマークが点灯します。 相手の方とお話しください。</li> </ul>	
2	<ul style="list-style-type: none"> <li>お話しが終わったら</li> </ul> (切) ボタンを押す。<ピッ>	

### ●他のボタンで電話をうける。

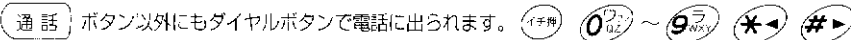
(通話) ボタン以外にもダイヤルボタンで電話に出られます。  





### ●内線通話について

- お使いの親機によっては、操作が異なったり、できない機種があります。
- 親機に受話器、スピーカー&マイクのあるときは親機と内線通話ができます。

発展的な使いかた







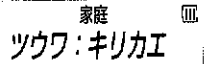

●機能メニューについて

 のあとに音量   ボタンで「1: ナイセンリモコン」を呼び出して  ボタンを押しても、手順2、手順3に入ります。

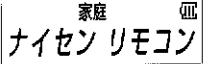
**親機の機能設定**

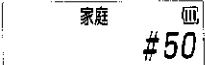



●親機の機能を設定できます。親機によって使えない機能があります。

手順	操 作	表 示
1	<ul style="list-style-type: none"> <li>待受けの表示がされているときに...</li> <li> ボタンを押す。&lt;ピッ&gt;</li> </ul>	
2	<ul style="list-style-type: none"> <li> ボタンを押す。&lt;ピッ&gt;</li> <li>接続動作中はランプと待受けマークが点滅表示されます。</li> <li>親機につながるとリモコンが表示されます。</li> </ul>	
3	<ul style="list-style-type: none"> <li> ボタンを押す。&lt;ピッ&gt;</li> </ul>	
4	<p>親機へ設定する機能番号をダイヤルする。</p> <ul style="list-style-type: none"> <li>機能の内容については親機の取扱説明書をお読みください。</li> </ul>	
5	<ul style="list-style-type: none"> <li> ボタンを押す。</li> <li>親機が設定されると </li> </ul>	

●途中でやめるには

 ボタンを押します。

●機能メニューについて

 のあとに音量   ボタンで「1: ナイセンリモコン」を呼び出して  ボタンを押して手順2に入ります。

●使える  親機

MO-501、MO-510、HS-111

発  
展  
的  
な  
使  
い  
か  
た

# 家庭で使用する (つづき)

## 親機のLCRを登録する

- 親機のLCR機能を登録操作することができます。
  - ・ 親機によりLCR機能がない機種があります。またLCR機能があっても登録操作できない機種があります。
  - ・ LCR機能とは  
電話をかけるときに、NTTと新電電3社（DDI、日本テレコム、日本高速通信）の中から最も通話料金がお得な市外回線を自動的に選択して電話をかけます。

手順	操 作	表 示
1	<ul style="list-style-type: none"> <li>・ 待受けの表示がされているときに...</li> <li>● 電話 ● ボタンを押す。〈ピッ〉</li> </ul>	
2	<ul style="list-style-type: none"> <li>● * &lt; ボタンを押す。〈ピッ〉</li> <li>・ 接続動作中はランプと待受けマークが点滅表示されます。</li> <li>・ 親機につながるとLCR登録が表示されます。</li> </ul>	
3	<ul style="list-style-type: none"> <li>● 1 &lt; ボタンを押す。〈ピッ〉</li> </ul>	
4	登録する親機の電話番号を市外局番からダイヤルする。	
5	<ul style="list-style-type: none"> <li>● * &lt; ボタンを押す。〈ピッ〉</li> <li>・ 親機が設定されると ● ピー ●</li> </ul>	

- 途中でやめるには

● 切 ● ボタンを押します。

- 機能メニューについて

● 電話 ● のあとに音量 ● 上 ● 下 ● ボタンで「\* : LCR トウロク」を呼び出して ● # ● ボタンを押しても手順2に入ります。

MO-501・MO-510

- 使える 親機

MO-501、MO-510、HS-111

## トーン信号による各種サービスの利用

- ・親機をダイヤル回線でお使いの方も、一時的にトーン信号を使った航空券の予約などの各種サービスが受けられます。
- ・親機をプッシュ回線でお使いの方はそのままダイヤルを押してください。

手順	操 作	表 示
1	<ul style="list-style-type: none"> <li>・待受けの表示がされているときに…</li> <li>希望するサービス先に電話する。〈ピッ〉</li> <li>・相手につながるとテレホンサービスの説明が聞こえます。</li> </ul>	
2	<ul style="list-style-type: none"> <li>・ <b>★</b> ボタンを押す。〈ピッ〉</li> <li>・ダイヤルボタンを押すとトーン信号が親機から送られるようになります。</li> </ul>	
3	<ul style="list-style-type: none"> <li>・相手先の指示にしたがってダイヤルボタンを押す。〈ピッ〉</li> </ul>	

- ・電話を切ると元のダイヤル回線に戻ります。
- ・具体的なサービスの受けかたは、各サービス窓口にお問い合わせください。
- ・お知らせ  
JRの座席予約サービスやNTTの伝言ダイヤルは、プッシュ回線の専用サービスです。  
親機がダイヤル回線では利用できません。

## キャッチホンを利用する

- ・家庭の親機を通してのお話中でも、他からの電話が受けられる機能のことで、NTTとのキャッチホンサービスの契約が必要です。

手順	操 作	表 示
1	<ul style="list-style-type: none"> <li>・親機を通して外線でお話中に…</li> <li>・他から電話がかかると〈ツー・プップッ〉音で知らせます</li> <li>・ <b>機</b> / キャッチボタンを押す。〈ピッ〉</li> <li>・新しくかかってきた相手とお話ができます。</li> </ul>	
2	<ul style="list-style-type: none"> <li>・はじめの人に戻すには…</li> <li>・もう一度 <b>機</b> / キャッチボタンを押す。〈ピッ〉</li> <li>・はじめの相手に戻ります。</li> </ul>	

発展的な使いかた

- ・お知らせ  
通話中にキャッチホンの音が鳴っていないときに **機** / キャッチボタンを押すと電話が切れますのでご注意ください。

# トランシーバーで使う (子機間通話)

72ページ参照





















- ・  マークのついた同じ親機に登録すると、子機同士で直接子機間通話ができます。
- ・ 別に親機を購入の上登録が必要です。登録はお買い上げの販売店で実施しますので、今までお使いの子機を持参の上、お買い上げの販売店にお問い合わせください。
- ・ トランシーバー通話は見通し距離で約100mの範囲でお使いになれます。
- ・ トランシーバー通話は電話回線を使わないので料金はかかりません。

## トランシーバーモードにする

- ・ 待受けモードの設定でトランシーバー-1またはトランシーバー-2モードに設定してください。(18ページ参照)
- ・ 親機1、親機2への登録がないときはトランシーバー-1、2の待受けは設定できません。
- ・ **トランシーバーモードのときは**
  - ・ 待受けでの電池の消費が多くなります。トランシーバー通話を行なわないときは、必ずトランシーバーモードを解除してください。
  - ・ トランシーバー1モードでは、同じ親機に登録された子機同士で通話ができます。ただし相手もトランシーバーモードになっていないと使えません。
  - ・ トランシーバー2モードでは、同じ親機に登録された子機同士で通話ができます。ただし相手もトランシーバーモードになっていないと使えません。

## トランシーバー番号を変える

- ・ トランシーバー番号は最初は子機の内線番号と同じですが、番号を内線番号と別にしたいときに、任意の番号にすることができます。

手順	操 作	表 示
1	<ul style="list-style-type: none"> <li>・ 電話番号が表示されていないとき...</li> <li>・  ボタンを押す。&lt;ピッ&gt;</li> </ul>	  ツウク:キリカエ
2	<ul style="list-style-type: none"> <li>・  ボタンを押す。&lt;ピッ&gt;</li> </ul>	  デンワバンコウ
3	<ul style="list-style-type: none"> <li>・  ボタンを押してカテイ1を選ぶ。&lt;ピッ&gt;</li> <li>・ 親機に登録されていないと表示されません。</li> <li>・ 約2秒後に今のトランシーバー番号が点滅して表示されます。(最初は家庭の内線番号と同じです)</li> </ul>	  カテイ1-ゴキ 2   トランシーバ  2
4	<ul style="list-style-type: none"> <li>・  /削除ボタンを押して番号を消す...</li> </ul>	  トランシーバ 
5	<ul style="list-style-type: none"> <li>・ 新しいトランシーバー番号を入力する。&lt;ピッ&gt;</li> <li>・ 最大3ケタの番号を設定できます。</li> <li>・ 番号を間違えたときは  /削除ボタンで訂正します。</li> </ul>	  トランシーバ  5

→73ページへつづく



手順	操 作	表 示
6	<p><b>#▶</b> ボタンを押す。&lt;ピー&gt;</p> <ul style="list-style-type: none"> <li>新しいトランシーバー番号になります。</li> <li>番号を入力しないで <b>#▶</b> ボタンを押すとトランシーバー番号が家庭の内線番号と同じになります。</li> </ul>	 トランシーバー 2

- 途中でやめるには  
 (切) ボタンを押します。
- 機能メニューについて  
 (機) のあとに音量 (上) (下) ボタンで「0:ジバンゴウ」を呼び出して (機) ボタンを押しても手順2に入ります。
- 手順3のときに、(機) ボタンを押すごとに表示が切り替わります。
- 手順3のときに、カテイ2を表示させるとトランシーバー2の番号が変えられます。

### トランシーバーを呼び出す

手順	操 作	表 示
1	<ul style="list-style-type: none"> <li>待受けの表示がされているときに...</li> </ul> トランシーバー番号をダイヤルする。<ビッ>	 2
2	<p>(イチキ) /内線ボタンを押す。&lt;ビッ&gt;</p> <ul style="list-style-type: none"> <li>接続動作中はランプと待受けマークが点滅表示されます。相手の方が出たらお話しください。</li> </ul>	
3	<ul style="list-style-type: none"> <li>お話しが終わったら</li> </ul> (切) ボタンを押す。<ビッ>	

#### イチ押しボタンで呼び出す

(機) ボタンをトランシーバーモードにしておくと、手順1でトランシーバーモード番号をダイヤルせずに、(イチキ) ボタンを押すだけで、登録された番号を呼び出します。→E3

#### 相手がいないと



次のようなときは約10秒間で呼び出しを止めます。

- 相手がトランシーバーモードになってないとき。
- 電源が切れているとき。
- 電波が届かない場所にいるとき。

発展的な使いかた

# トランシーバーで使う (子機間通話) (つづき)

## トランシーバーから呼び出されたら

手順	操 作	表 示
1	<ul style="list-style-type: none"> <li>呼び出しがあると着信ランプが点滅して、呼び出し音が鳴ります。  ピロピロ...ピロピロ...</li> <li>着信先が表示されます。</li> </ul> <p><b>通話</b> ボタンを押す。 &lt;ピッ&gt;</p> <ul style="list-style-type: none"> <li>着信ランプと待受けマークが点灯します。相手の方とお話してください。</li> </ul>	
2	<ul style="list-style-type: none"> <li>お話しが終わったら</li> </ul> <p><b>切</b> ボタンを押す。 &lt;ピッ&gt;</p>	

### ●他のボタンで電話を受ける

**通話** ボタン以外にも  / 内線ボタンやダイヤルボタンで電話に出られます。





### ●トランシーバー通話の自動接続について

・TN-PZ3 / PZ110 / PZ210 同士でお使いのときは、通話時間が3分間を超えて切れると、自動的にもう一度つながります。このとき通話が約3秒間「プップッ」音になりますが、そのままお待ちください。

相手がTN-PZ3 / PZ110 / PZ210 でないときはつながりません。

## トランシーバーでメッセージを送る

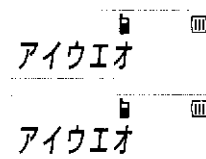
TN-PZ3 同士、または相手がTN-PZ1、PZ110、PZ210 のときにメッセージの通信ができます。

手順	操 作	表 示
1	<ul style="list-style-type: none"> <li>●数字メッセージを送る</li> </ul> <p>通話中に...</p> <p>ダイヤルボタンを押す。</p> <ul style="list-style-type: none"> <li>相手先に押されたダイヤルが表示されます。</li> </ul>	
1 2 3	<ul style="list-style-type: none"> <li>●ポケベル自由文を呼出して送る</li> </ul> <p><b>電話帳</b> ボタンを押す。</p> <p>電話帳に登録されたメッセージなどを呼出して表示する。</p> <p><b>通話</b> ボタンを押す。</p> <ul style="list-style-type: none"> <li>電話帳の名前に登録されたメッセージが相手先に送られます。</li> </ul>	
1 2	<ul style="list-style-type: none"> <li>●文字メッセージを入力して送る</li> </ul> <ul style="list-style-type: none"> <li>電話帳ボタンを押してカナのカーソルが出ているときに文字メッセージを入力する。</li> </ul> <p>電話帳の登録をしないで <b>通話</b> ボタンを押す。</p> <ul style="list-style-type: none"> <li>相手先に入力したメッセージが送られます。</li> </ul>	

# ハンドストラップの取り付け

- ・ 付属のハンドストラップを取り付けておくと、落下防止に役立ちます。

**1** ハンドストラップの  
細い方を本体の背面  
の孔に通す

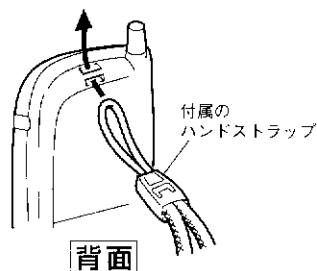

**2** 太い方を細い方の輪の中に通し、  
締める

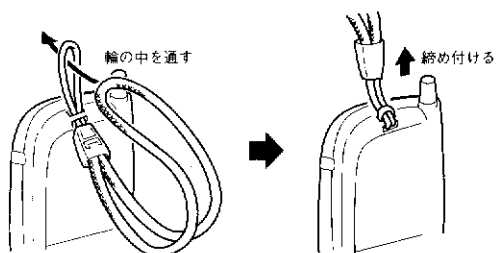

## お手入れ

### 端子の清掃

- ・ 充電端子は、電池パックの充電のための大切な部分です。充電端子が汚れていると、充電できないことがあります。月に一度、綿棒などを使って汚れをふき取ってください。

### 本体と充電器の充電端子のお手入れ

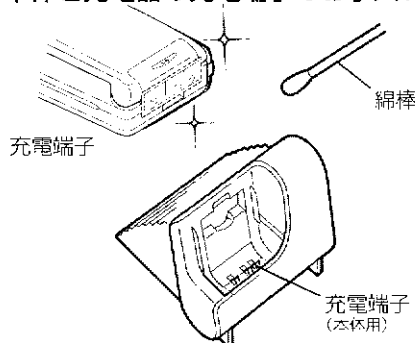

### 別売りの電池パック用充電端子のお手入れ

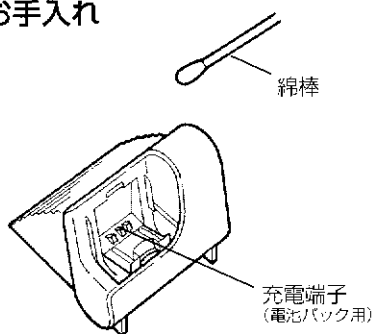

※汚れがひどいときは、アルコールを含ませてふき取ってください。

### 本体の清掃

パネル面が汚れたら柔らかい布でからぶきしてください。  
汚れがひどいときは、水または中性洗剤を少し布につけてふき、あとはからぶきしてください。

### ご注意

シンナーやベンジン、アルコールなどの化学薬品でふいたり、殺虫剤をかけないでください。変色したり表面の仕上げをいためることがあります。

# 故障かな？と思ったら

おや？故障かな？と思ったら  
修理を依頼する前にちょっとお確かめください。

こんなときは	ここをお確かめください
電源が入らない。	<ul style="list-style-type: none"> <li>●電池パックが正しく入っていますか。 一度電池パックを外して、入れ直して見てください。</li> <li>●電池パックは充電してありますか。</li> <li>●電池パックや本体の充電用端子が汚れていませんか。</li> </ul>
圏外が表示されている。	<ul style="list-style-type: none"> <li>●サービスエリア外や電波の届かない場所にいませんか。 通話を切ると圏外になることがあります。電波の強い場所へ移動してください。</li> </ul>
電話がかけられない。	<ul style="list-style-type: none"> <li>●電池枠マークが点滅していませんか。</li> <li>●ダイヤルロックに設定されていませんか。</li> <li>●サービスエリア外や電波の届かない場所にいませんか。 待受けマークを確認してください。待受けマークが表示されていても基地局が遠すぎると、つながりません。</li> <li>●他の電話が使っていませんか。(家庭)</li> <li>●回線がいっぱいではありませんか。 しばらく待ってかけ直すか、近くの別の基地局のエリアへ移動してください。</li> <li>●車や電車の中などで高速で移動していませんか。</li> <li>●待受けモードが正しく設定されていますか。(公衆・家庭・トランシーバー)</li> <li>●市外局番から正しくダイヤルしていますか。</li> <li>●10ケタを超える電話番号でダイヤルしていませんか。</li> </ul>
通話が途中で切れる。	<ul style="list-style-type: none"> <li>●サービスエリア外や電波の届かない場所にいませんか。</li> <li>●サービスエリアの交換局が切替る場所にいませんか。 市外局番が変わるところや、同じ市外局番の中でも数か所の交換局があります。</li> <li>●車や電車の中などで高速で移動していませんか。</li> <li>●電池枠マークが点滅していませんか。</li> </ul>
通話に雑音が入る。	<ul style="list-style-type: none"> <li>●電波の強さは十分ですか。 電波の強さは十分でも建物の影響や、車の通行量の多い道路などで電波の状態が悪い場所があります。電波の状態の良い場所へ移動してください。</li> <li>●車や電車の中などで高速で移動していませんか。</li> <li>●テレビやラジオ、OA機器などのそばで使用していませんか。</li> </ul>
通話中に「ピーピーピー」音がする。	<ul style="list-style-type: none"> <li>●サービスエリア外や電波の届かない場所にいませんか。</li> </ul>
電池枠マークが点滅し、通話中に「ピーピー」音がする。	<ul style="list-style-type: none"> <li>●電池パックの電池残量がありません。すぐに充電してください。</li> </ul>
操作中に「ピピピピピ」音がする。	<ul style="list-style-type: none"> <li>●間違った操作をしていませんか。</li> </ul>

こんなときは	ここをお確かめください
ボタンを押しても操作できない。	<ul style="list-style-type: none"> <li>●キーロックに設定されていませんか。</li> <li>●ダイヤルロックに設定されていませんか。</li> </ul>
相手からかけられない。	<ul style="list-style-type: none"> <li>●電源が入っていますか。</li> <li>●圏外マークが点いていませんか。</li> <li>●待受けモードが正しく設定されていますか。</li> </ul>
電話をかけてきた相手の方に“おかけになった電話は電波の届かない場所におられるか、電源が入っていないため、かかりません。”のメッセージが流れることが多い。	<ul style="list-style-type: none"> <li>●サービスエリア外や電波の届かない場所にいませんか。待受けマークを確認してください。待受けマークが表示されていても基地局が遠すぎる時はつながりません。</li> <li>●回線がいっぱいではありませんか。近くの別の基地局のエリアに移動してください。</li> <li>●車や電車の中などで高速で移動していませんか。(高速で移動したあとは電源を入れ直してください。)</li> <li>●待受けモードが家庭やトランシーバーになっていませんか。</li> </ul>
充電ランプが点灯しない。	<ul style="list-style-type: none"> <li>●充電端子が汚れていませんか。</li> <li>●充電器の電源アダプターが外れていませんか。</li> </ul>
呼び出し音が鳴らない。	<ul style="list-style-type: none"> <li>●ベル音量「キリ」に設定してあるとアラーム音、エリアコール音も鳴りません。</li> <li>●ベル音量が「キリ」に設定されていませんか。</li> </ul>
フル充電しても使える時間が以前より短い。	<ul style="list-style-type: none"> <li>●電池パックの交換時期(約2年です)になっていませんか。</li> </ul>
フル充電しても  マークの表示が変わらない。	<ul style="list-style-type: none"> <li>●静電気の影響で電池パックの保護回路が働いています。→12 電源を「入」のまま、いったん電池パックを外し入れ直してください。</li> </ul>
通話の終わりに通話ランプがしばらく点灯している。	<ul style="list-style-type: none"> <li>●電波状態の悪い所で使用していませんか。→8 そのままランプが消えるまでお待ちください。</li> </ul>

●充電中、電源アダプター本体があたたかくなりますが異常ではありません。

### ご注意

- 本機の故障または不具合により記録、通話およびリモートコントロールなどにおいて、利用の機会を逸したために発生した損害等の付随的損害の補償については、当社は一切その責任を負いませんので、あらかじめご了承ください。



# 保証とアフターサービス(必ずお読みください)

## 保証書(別添)

保証書は、必ず「お買い上げ日・販売店名」等の記入をお確かめのうえ、販売店から受取っていただき内容をよくお読みの後、大切に保管してください。

**保証期間**  
お買い上げの日から1年間

## 補修用性能部品の最低保有期間

PHS電話機の補修用性能部品の最低保有期間は、製造打切り後8年です。

この期間は、通産省の指導によるものです。

補修用性能部品とは、その製品の機能を維持するために必要な部品です。

## 修理に関するご相談やご不明な点は

修理に関するご相談並びにご不明な点は、お買い上げの販売店または別紙の「ビクターサービス窓口案内」をご覧のうえ最寄りのサービス窓口にお問い合わせください。

## 修理を依頼されるときは

## 持込修理

75～77ページの「故障かな?と思ったら」に従ってお調べください。

それでもなお異常のあるときは、使用を中止し、お買い上げの販売店に修理をご依頼ください。

### 保証期間中は

修理に際しましては保証書をご提示ください。  
保証書の規定に従って販売店が修理させていただきます。

### 保証期間が過ぎているときは

修理すれば使用できる場合には、お客様のご要望により有料で修理させていただきます。

便利メモ	お買い上げ日	年 月 日	PHS電話機 TN-PZ3/PZ110/ PZ2°C
	お買い上げ店名	■ ( )	—
	最寄りのビクターサービス窓口	■ ( )	—

# 主な仕様

— 本機の仕様および外観は、  
改善のため予告なく変更することがあります。 —

項目	本体	充電器
外形寸法	幅45×高さ120×奥行25 [mm] (アンテナ含まず)	幅103×高さ84× 奥行95 [mm]
質量	約128g (電池パック含む)	約140g
電源	DC3.6V (BN-R364充電式リチウムイオン電池使用)	AC100V、50/60Hz (AA-R9012使用)
充電時間	約3時間 (フル充電)	
使用時間 (フル充電時)	通話： 約6.5時間 待受け： 約240時間 (公衆モード)	
使用回線	PHS事業者基地局と無線接続 PHS事業者交換局で公衆通信回線と接続	
無線周波数	1.9GHz帯、(キャリアチャンネル77ch)	
送信出力	10mW (平均)	
メモリーダイヤル	電話帳： 300件 短縮番号： 10件 ワンタッチ： 3件 (内線・トランシーバー含む) 再ダイヤル： 5件 着信通知： 5件	
付属品	電源アダプター (AA-R9012) × 1 電池パック (BN-R364) × 1 ハンドストラップ × 1 電池のフタ × 1 充電器 × 1	

## 別売りアクセサリ

- ・ キャリングケース： CB-R2
- ・ ヘッドホンマイク： TF-RH100 (ふたまた君)
- ・ 振動呼出器： TF-R1 (ぶるっキー)
- ・ 電池パック： BN-R364 (充電式リチウムイオン電池)



# 用語索引

## あ

1.57MHz 145.1A

- ・  ..... 7
- ・ アラームタイマー ..... 54
- ・ 暗証番号 ..... 50
- ・ イチ押しボタン ..... 31
- ・ エリアコール音 ..... 55
- ・ LCR ..... 70
- ・ お名前コール ..... 28

## か

- ・ キーロック ..... 46
- ・ キャッチホン ..... 71
- ・ 子機間通話 ..... 72
- ・ ご指名ベル音 ..... 26

## さ

- ・ 再ダイヤル ..... 22
- ・ 生活防水 ..... 9

## た

- ・ ダイヤルロック ..... 47
- ・ 短縮ダイヤル ..... 28
- ・ 着信ボイスメール ..... 63
- ・ 着信通知(着信レポート)機能 ..... 26
- ・ 電池パック ..... 2
- ・ 電話帳 ..... 36
- ・ トランシーバー ..... 72

## は

- ・ 番号通知機能 ..... 26
- ・ 付加サービス ..... 33
- ・ ヘッドホン(イヤホン)マイク ..... 59
- ・ ポケベル自由文機能 ..... 43

## ま

- ・ 待受けモード ..... 18

## ら

- ・ 料金分計発信 ..... 63

### お客様ご相談センター

東京 ☎ (03) 5684-9311  
〒113 東京都文京区本郷三丁目14番7号 ビクター本郷ビル  
大阪 ☎ (06) 765-4161  
〒543 大阪市天王寺区小橋町10番16号 大阪ビクタービル



## 日本ビクター株式会社

### パーソナルインフォコム事業部

〒371 群馬県前橋市大渡町一丁目10番地の1 電話 ダイヤルイン (0272) 54-8952