

# コードレス留守番電話機 (小電カタイプ)

# 型名 TN-Q1

## 取扱説明書



技術基準適合認定品

—お買いあげありがとうございます—

ご使用前にこの「取扱説明書」と「安全上のご注意」をよくお読みのうえ、正しくお使いください。  
そのあと保証書と一緒に大切に保管し、必要などきにお読みください。

付属品(次のものがそろっているかお確かめください)

- 親機専用電源アダプター…1 (AA-R907)

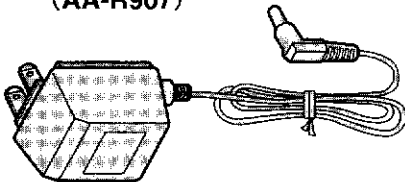

- 充電器専用電源アダプター…1 (AA-R908)

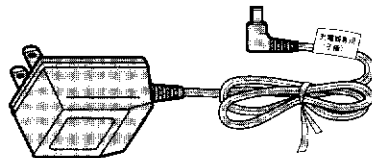

- 電話機コード (長さ2m)…1

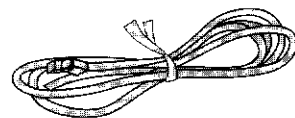

- 電池のフタ(子機用) ……1

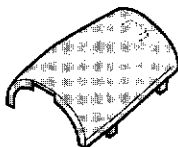

- 子機用充電式電池 ……1 (BN-R24)



はじめてお使いになるときは、必ず充電してください。  
充電しないとお使いになれません。

- テープ(MC-30) ……1
- 壁掛け用ネジ(φ4×16mm)……2



ニカド電池はリサイクルへ

※本文中の電池パックとは、ニカド電池のことです。

この商品にはニカド電池を使用しています。  
ニカド電池のリサイクルにご協力ください。

はじめに  
準備  
電源  
充電  
外線しも  
1-2-3-4-5-6-7-8-9-10-11-12-13-14-15-16-17-18-19-20-21-22-23-24-25-26-27-28-29-30-31-32-33-34-35-36-37-38-39-40-41-42-43-44-45-46-47-48-49-50-51-52-53-54-55-56-57-58-59-60-61-62-63-64-65-66-67-68-69-70-71-72-73-74-75-76-77-78-79-80-81-82-83-84-85-86-87-88-89-90-91-92-93-94-95-96-97-98-99-100

# もくじ

## 1 はじめに

- |                | ページ |
|----------------|-----|
| ●主な特長          | 4   |
| ●正しくお使いいただくために | 5   |
| ●各部のなまえ        | 7   |

## 2 準備

- |  |    |
|--|----|
| ●親機を接続します  | 9  |
| ●テープを入れます  | 10 |
| ●電話回線に合わせます  | 11 |
| ●子機を充電します  | 12 |
| ●子機の電池パックについて (充電式電池BN-R24)  | 13 |
| ●知っておいてほしいこと   | 14 |
| ●呼出し音量、スピーカー音量の調節  | 15 |
| ●ご自宅の電話番号の登録   | 16 |
| ●年月日と時刻の登録   | 17 |
| ●  について | 18 |

## 3 電話編(電話をかけたたりうけるには)

### 基本操作

- |                     |    |
|---------------------|----|
| ●電話をかけるには           | 22 |
| ●電話をうけるには           | 23 |
| ・呼出し音を変えるには         | 23 |
| ●スピーカーホンを利用するには     | 24 |
| ●通話の相手に待ってもらうには(保留) | 26 |
| ・保留メロディーを変えるには      | 26 |
| ・1人転送               | 27 |

### 応用操作

- |                           |    |
|---------------------------|----|
| ●短縮ダイヤルの使いかた              | 28 |
| ●かけ直すには(再ダイヤル)            | 30 |
| ●キャッチホン(通話中着信サービス)を利用するには | 31 |
| ●ダイヤル音声ガイドにするには(親機のみ)     | 32 |
| ●迷惑電話おことわりサービスを利用するには     | 33 |

## 4 内線編(内線通話するには)

### 基本操作

- |                       | ページ |
|-----------------------|-----|
| ●親機と子機の間で話すには(内線通話)   | 34  |
| ●かかってきた電話をまわすには(外線転送) | 36  |
| ・簡単転送                 | 36  |
| ・内線呼出し後に転送            | 37  |

### 応用操作

- |           |    |
|-----------|----|
| ●3者通話するには | 38 |
|-----------|----|

## 5 留守番編(留守番電話機の使いかた)

### 基本操作

- |                 |    |
|-----------------|----|
| ●留守番操作の流れ       | 40 |
| ●留守番に設定するには     | 41 |
| ●留守中に電話がかかってくると | 42 |
| ●帰宅して用件を聞くには    | 43 |

### 応用操作

- |                |    |
|----------------|----|
| ●留守番を解除するには    | 44 |
| ●新しい用件のみ録音するには | 45 |
| ●かんたん留守設定の使いかた | 46 |

## 6 外線リモート編(外出先から操作するには)

### 基本操作

- |                  |    |
|------------------|----|
| ●暗証番号の登録         | 48 |
| ●外出先からリモート操作するには | 49 |

### 応用操作

- |                 |    |
|-----------------|----|
| ●留守中の用件を転送するには  | 50 |
| ・転送先の登録         | 50 |
| ・転送モードに設定するには   | 51 |
| ・転送されてきた用件を聞くには | 53 |

## 7 こんなこともできます編

### 7-1 電話編

- お先にコール予約を使うには(子機のみ) … **54**
- モーニングコールの使いかた(子機のみ) … **55**
- プッシュホンサービスを利用するには … **56**
  - ・ FAXに接続して使うには … **56**

### 7-2 内線編

- 別売りの子機が増設できます … **57**
- 子機間でメッセージ転送するには(外線転送) … **58**
- その他の内線操作(子機が増設してあるとき) … **59**

### 7-3 録音編

- 通話を録音するには(逆送話)(子機のみ) … **60**

## 8 必ずお読みください

- 壁に掛けて使うには(子機のみ) …… **61**
- お手入れのしかた …… **61**
- こんなときは …… **62**
- 保証とアフターサービス …… **64**
- 操作早見表 …… **65**
- 主な仕様 …… **67**
- 用語索引 …… 裏表紙

## ご使用にあたってのお願い

本品をご使用にあたって、NTTのレンタル電話機が不要となる場合は、NTTにご連絡ください。ご連絡いただいた日をもって「機器使用料」は、不要となります。

詳しくは、**局番なしの116番(無料)**へお問い合わせください。

### 「NTTの基本料金」

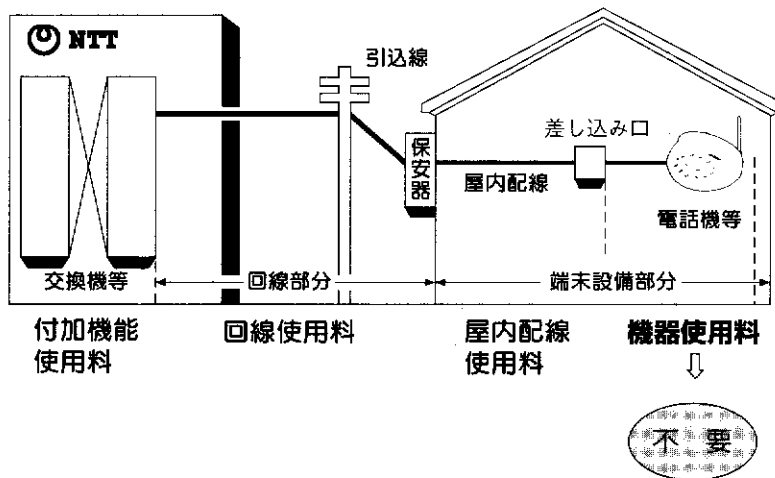

付加機能使用料	ご利用になっているプッシュ回線、キャッチホンなどの付加機能の料金です。
回線使用料	「住宅用」と「事務用」があり、料金が異なります。
屋内配線使用料	保安器から屋内の電話機の差し込み口までの屋内配線を、NTTからレンタルでご利用になっている場合の料金です。
機器使用料	NTTの電話機などを、レンタルでご利用になっている場合の料金です。

# 主な特長

- 設定した回数の呼出し音が鳴ると自動で留守録がスタートする「**かんたん留守設定機能**」 ..... **46** ページ
- 用件が録音されると、登録したPHSや携帯電話にお知らせする「**PHS・携帯電話留守録転送機能**」 ..... **50** ページ
- 上向き下向きのどちらに置いても充電できる無接点「**両面ノンタッチ充電**」 ..... **6** ページ
- おトク(得)な市外回線を選ぶ「**3機能**」(DDIと契約が必要) ..... **18** ページ
- 受話器や子機を持たずに話せる「**スピーカーホン機能**」 ..... **24** ページ
- 同じ相手からのいやがらせ電話を防止する「**迷惑電話おことわりサービス**」(NTTと契約が必要) ..... **33** ページ

## この取扱説明書の読みかた

- 違う説明のしかたもありますが、基本的には同じです。

番号は操作箇所と手順を示します。

左上の図は親機、左下の図は子機を表します。

(子機の操作手順には、主に1、2、3の数字が使われています)

- ・ 事前に登録が必要な操作説明は、手順に**1**のようにアミカケしてあります。

用語解説や補足説明、ご注意などです。

### 電話をかけるには

子機が充電器に置いてあるときは、子機を取り上げるだけでかけられます。終わるときは充電器に置くだけで切れます(クイック通話機能とします)。

#### 電話をかけるには

<p><b>親機</b> でかけるには</p> <p><b>1</b> 受話器を取り上げる</p> <p>通話ランプが点灯になります。</p>	<p><b>子機</b> でかけるには</p> <p><b>1</b> 子機を取り上げる</p> <p>・ 充電器に置いてあるとき</p> <p>・ 待受け状態のとき</p> <p>・ ツー、音を確かめます。</p>
<p><b>2</b> 電話番号をダイヤルする</p> <p>音響ボタン</p>	<p><b>2</b> 電話番号をダイヤルする</p> <p>・ 子機使用中は、親機のスピーカーホンボタンのランプが点灯します。なお子機のダイヤルボタンにはランプがありません。</p>
<p>● 通話が終わったら</p> <p><b>3</b> 受話器を置く</p> <p>・ 通話ランプが消えます。</p>	<p><b>3</b> 充電器に置く</p> <p>・ または</p> <p>・ 待受け状態になります。</p>

※待受け状態とは：子機を充電器に置いておくことで、電話がかけられる状態をいいます。

#### 受話器を交換するには

<p>親機の場合</p> <p><b>1</b> 受話器を取り上げる</p> <p><b>2</b> 音響ボタンを押す</p> <p>押すことに「標準」「音量大」と交互に変わります。「ツー、音で確認できる音」をお買い上げ時は「標準」に設定されています。</p> <p><b>3</b> 受話器を置く</p>	<p>子機の場合</p> <p><b>1</b> 子機を充電器から取り上げる</p> <p>・ 待受け状態のときは外線ボタンを押します。</p> <p><b>2</b> 音響ボタンを押す</p> <p>押すことに「標準」「音量大」と交互に変わります。「ツー、音で確認できる音」をお買い上げ時は「標準」に設定されています。</p> <p><b>3</b> 充電器に置く</p>
---	---

● (お知らせ)

- ・ 子機を充電器から取り上げたとき、10秒以上何もボタンを押さないと「ピッ・ピッ」音のあと切れて待受け状態になります。

**22**

# 正しくお使いいただくために

## 使用範囲について

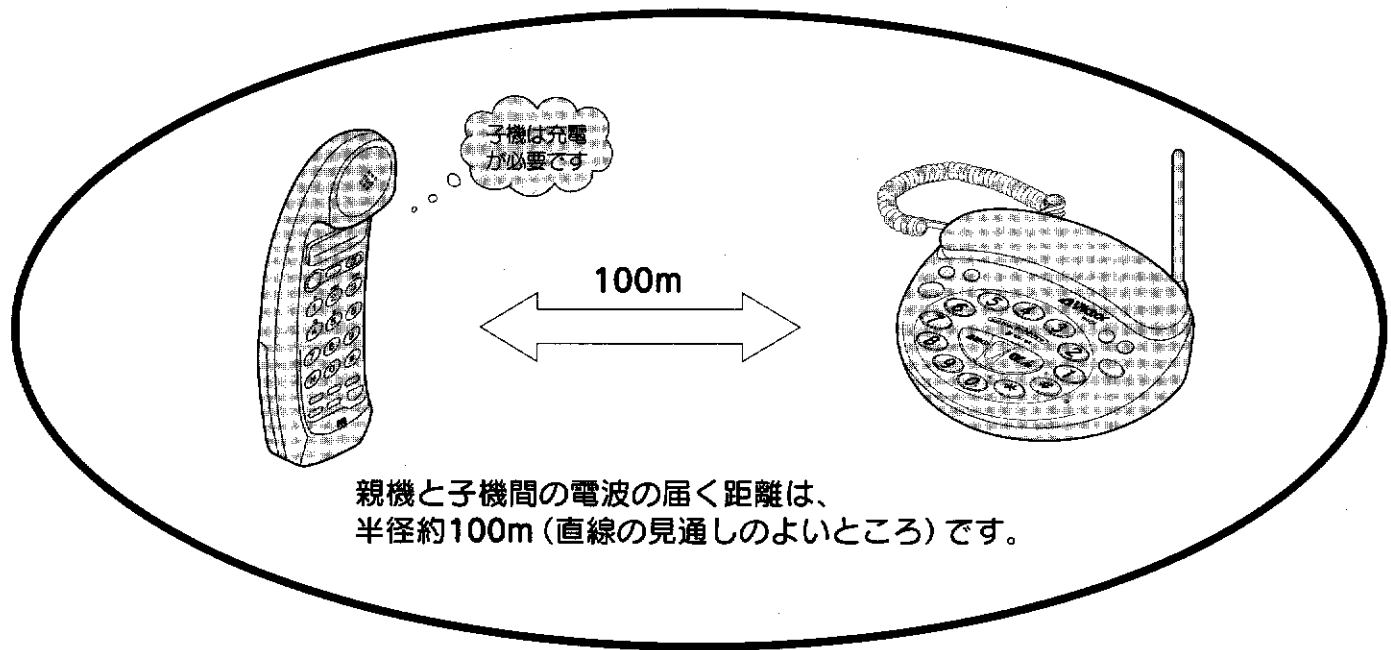

- 使用範囲は建物の構造などに影響されます。次のような場合、電波の届く距離が短くなります。

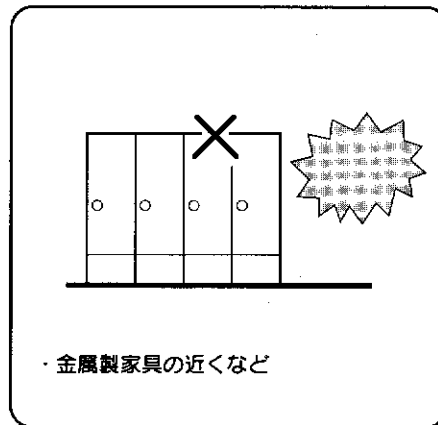
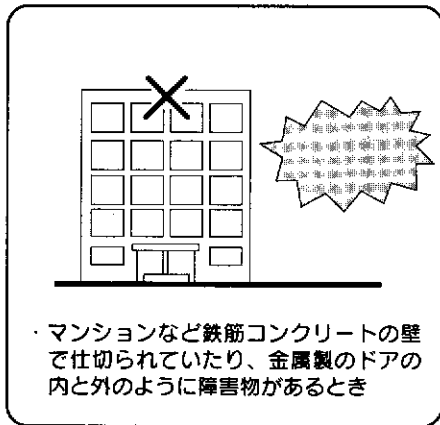

- 親機のアンテナはいつも立てておきましょう。

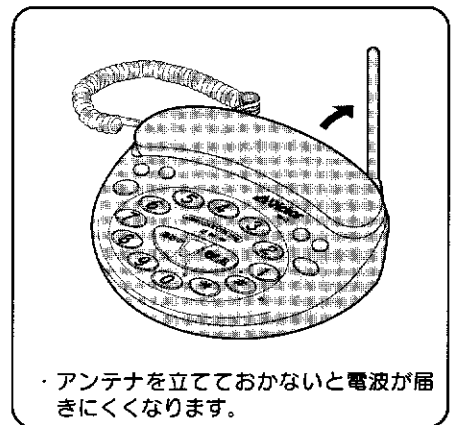

- 傍受\*にご注意ください。

子機を使つての通話は、電波を使用している関係上、第三者により故意に通話内容を傍受されるケースも考えられます。機密を要する重要な通話は、親機の手話器をご使用ください。

本機にはスクランブル機能がありません。

### \*傍受とは…:

通話内容を第三者が別の受信機で、故意または偶然に受信することをいいます。

# 正しくお使いいただくために(つづき)

## 電源について

- 家庭用コンセント(AC100V)が必要です。

親機、充電器の電源アダプターを、いつも電気がきているコンセントにつないでおいてください。

夜になると電源を切ってしまうところは、停電状態になってしまいますので避けてください。

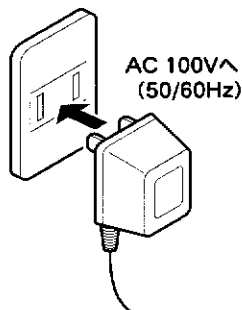

## 取付けは

- この電話機の接続はモジュラー式です。回転ダイヤル回線、プッシュ回線のどちらにも接続できます。なお差し込み不十分であったり、電話機コードを抜くと通話が切れます。
- 共同電話、公衆電話、地域集団電話およびホームテレホン、ビジネスホンには接続できません。ファクシミリとの接続は、ファクシミリのメーカーにお問い合わせください。

## 使用上のご注意

- 電話機の同時使用はさけてください。他の電話機と並列接続し、同時に使用すると正常に動作しないことがあります。また別の回線にそれぞれコードレス電話機を接続するときは、親機をできるだけ離して設置してください。
- テレビやOA機器などの電気製品のすぐ近くで使ったり、車やバイクなどが近くを通ったときに雑音が入ることがあります。
- テレビの近くでお使いになりますと、コードレス電話機の電波の影響でテレビの画面が乱れることがあります。このようなときは、できるだけ離れた所でお使いください。
- 電話をかけた受けるときは、親機と子機の接続動作をするため今までの電話機より、つながるまでに多少時間がかかることがあります。
- この電話機は、日本国内用に設計されています。電源電圧や電話交換方式、電波法の異なる海外では使用できません。  
This telephone is designed for use in Japan only and can not be used in any other country.

## 充電器への置きかた (両面ノンタッチ充電\*)

- 通常は、着信・充電ランプが見えるように置いてください。壁に掛けて使うときも下向きにします。電池パックの容量の確認ができます。
- 13ページ参照

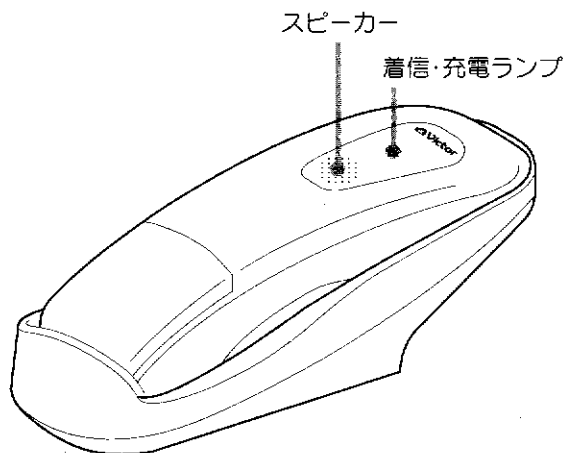

- スピーカーホンを利用するときは、ダイヤルボタンが見えるように置きます。子機を持たずに通話できます。

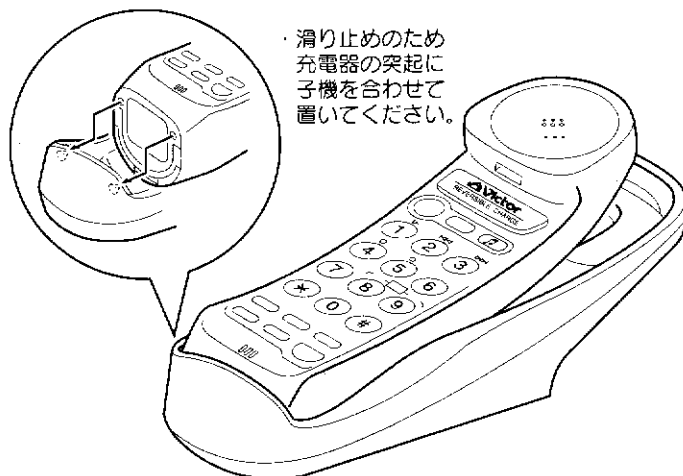

外線ボタンと内線ボタンのランプが点灯し、充電されていることがわかります。

\*両面ノンタッチ充電とは：

充電器に置くとき、上向きまたは下向きどちらでも充電できる方式をいいます。しかも汚れを気にせずに使える無接点(ノンタッチ)充電方式です。

# 各部のなまえ

— ■ 内の数字のページに説明があります。 —

## 親機

再ダイヤル/迷惑/キャッチボタン

30 31 33

短縮/登録ボタン 16 28

各種の登録、設定や短縮ダイヤルに使用します。

スピーカーホンボタン

とランプ 24

ダイヤルボタン 16 22

電話をかけたり各種の登録、設定に使用します。ダイヤルボタン ① は用件の再生もできます。

通話中ランプ

受話器を取り上げると点灯します。

α-LCR3 ランプ 19

DDIと契約したあとα-LCR3が使えるようになると、緑色の点灯に変わります。

電源/転送ランプ

電源アダプターを接続すると点灯し、転送モードに設定すると点滅します。

スピーカー

アンテナ

立てて使います。

フックボタン

受話器を戻さずに通話を切るとき押します

内線ボタン 34

内線通話するとき使います。

留守/音楽(保留)ボタン  
とランプ 26 40

マイク

音量ボタン 15

外線の呼出し音量やスピーカーホンの音量が調節できます。

はじめに

## 親機背面

受話器

受話器コードは、アンテナと反対側になるように置きます。

受話器コード  
接続端子 9

リセットボタン 10

DC IN 9V端子 9

親機用の電源アダプター  
(AA-R907)を接続します。

ダイヤルモード切替スイッチ 11

回線接続端子 9

NTTの電話回線と接続します

# 各部のなまえ (つづき)

## 子機

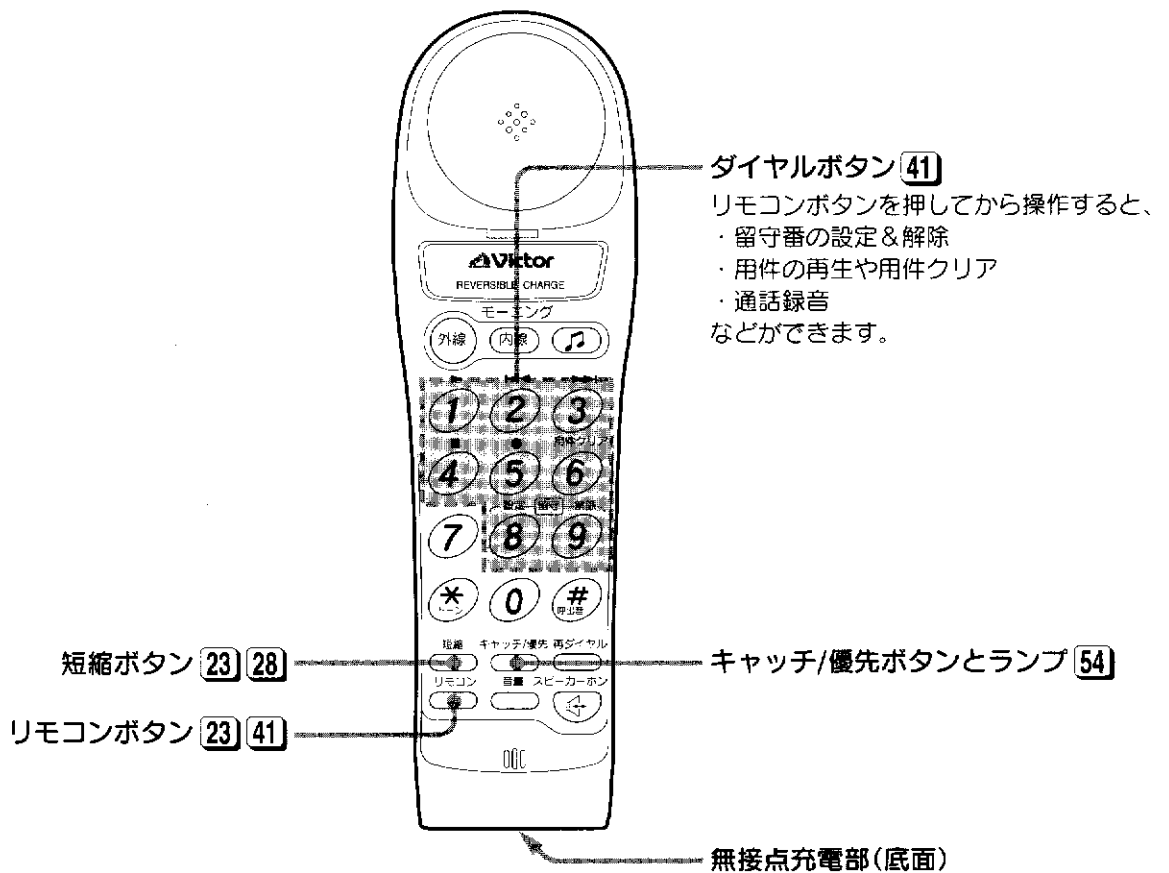
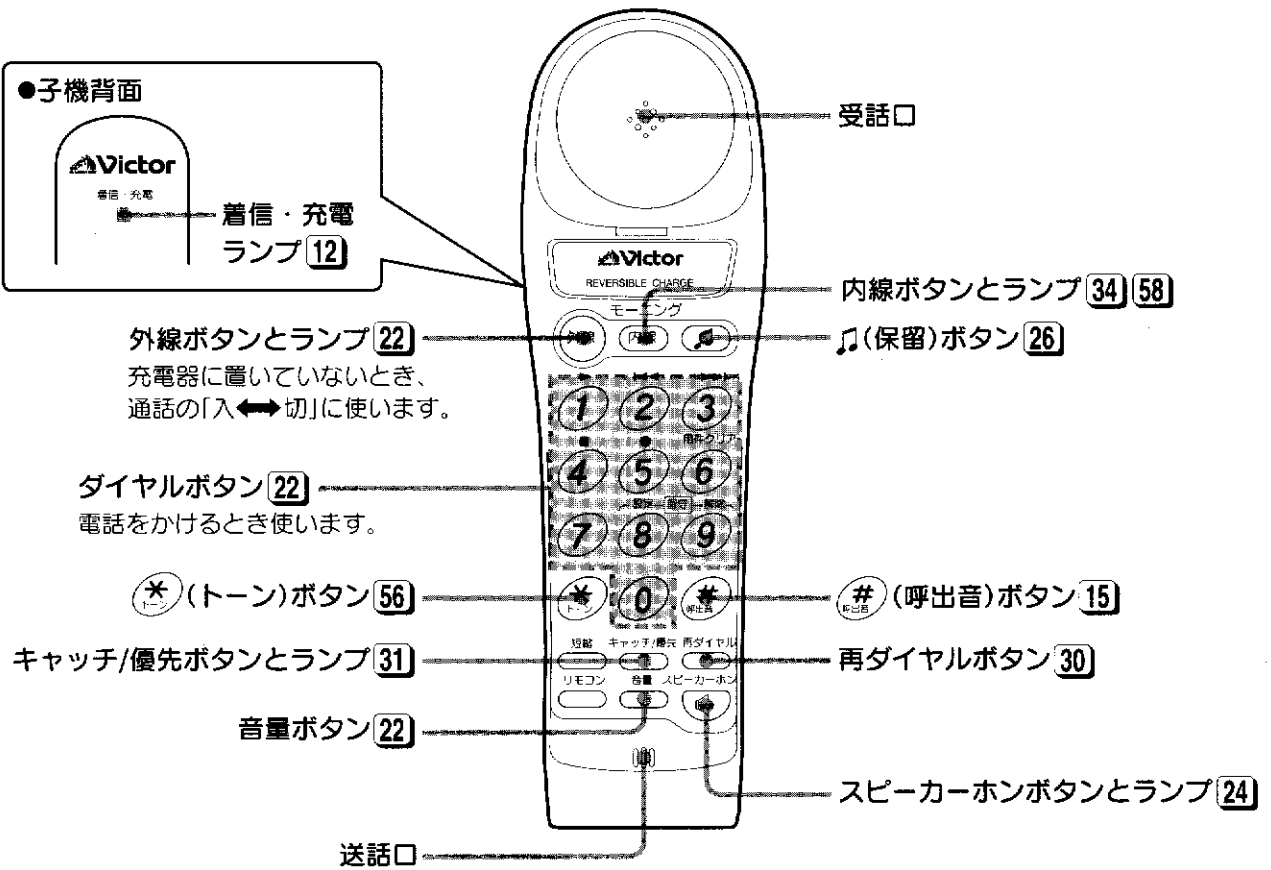
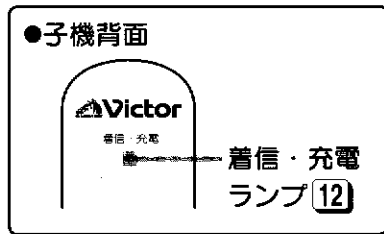



# 親機を接続します

## 1 受話器をつなく

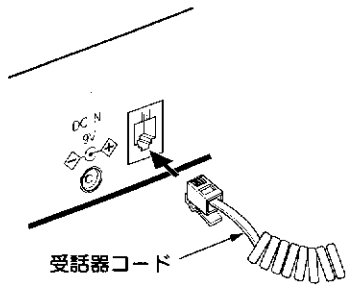

受話器コード

「カチッ」と音がするまで  
しっかり差し込んで  
ください。

## 2 電源アダプターをつなく(接続しないと使用できません)

家庭用コンセントへ  
(いつも電気がきているコンセント)  
AC100V, 50/60Hz

付属の親機専用電源アダプター  
(AA-R907: EIAJ規格・極性統一形プラグ付)

\*使用中、あたたかくなりますが、  
故障ではありません。

電源アダプターを接続すると  
「ピー」音が聞こえ電源ランプが  
点灯します。

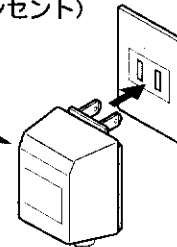

DC IN 9V 端子へ

プラグはしっかり差し  
込んでおいてください。

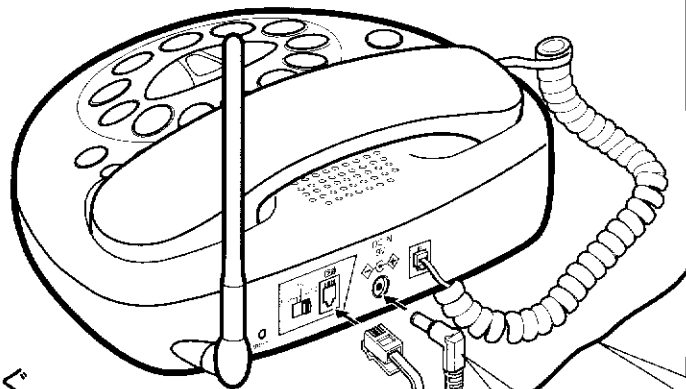

電源アダプターのコードを底面  
のツメで、固定しておくことプラグ  
が抜けてしまうのが防げます。

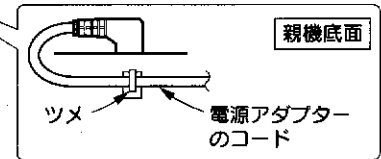

## 3 電話機コードをつなく

付属の電話機コード

電話コンセントには3種類の方式があります。

・モジュラー式のお宅

モジュラージャック  
(モジュラーコンセント)

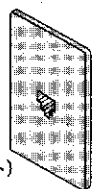

・そのままつなげます。

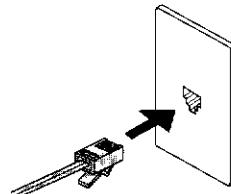

・3ピンプラグ式のお宅

差し込み型

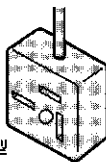

・市販の3ピンプラグをお求めください。

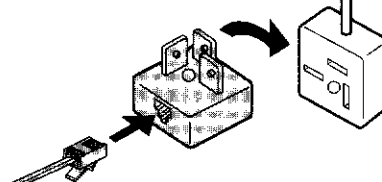

・直結配線方式のお宅

電話機プレート

ローゼット

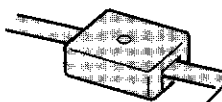
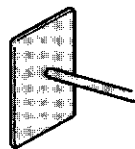

・お買い上げの販売店またはお近くの  
**NTT** (局番なし116番) にご相談ください。

### ご注意

●付属の電源アダプターには、親機専用と充電器専用があります。必ず表示を確認してからお使いください。

# テープを入れます

- 留守中の用件の録音や通話録音には、付属のマイクロカセットテープを使います。

テープの入れかた → 底面にテープ挿入部があります。

## 1 テープカバーをあける

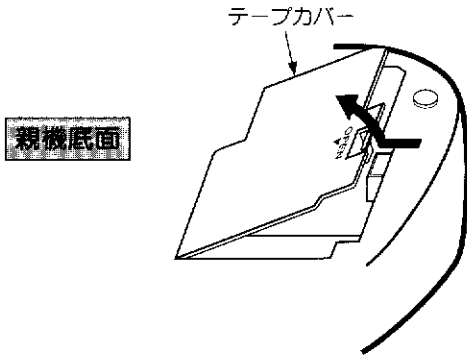

### ●使用できるテープは

必ず **MICROCASSETTE** 表示のあるテープ：**MC-30**(片面15分録音)または**MC-60**(片面30分録音)のノーマルポジション用をお使いください。

### ●テープにたるみがあるときは

- ・鉛筆やボールペンなどを差し込んでたるみを取ります。

## 2 テープを入れる

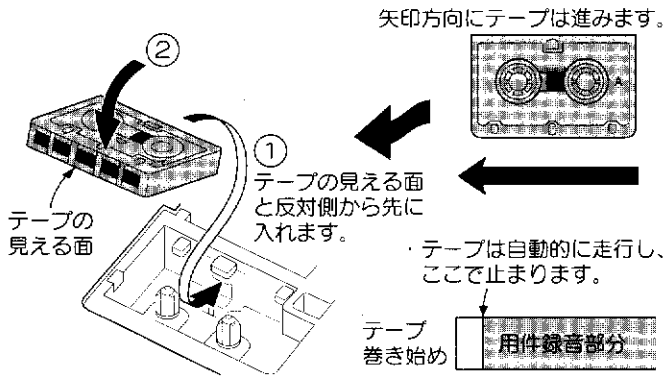

テープのはずしかた

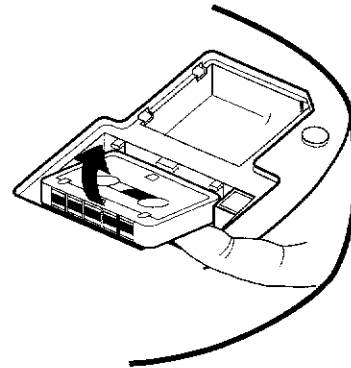

## 3 テープカバーをしめる

- テープを入れたら、各登録操作の前にリセットボタンを押してください。

この操作は、電話機の各機能を正しく働かせるために必要です。

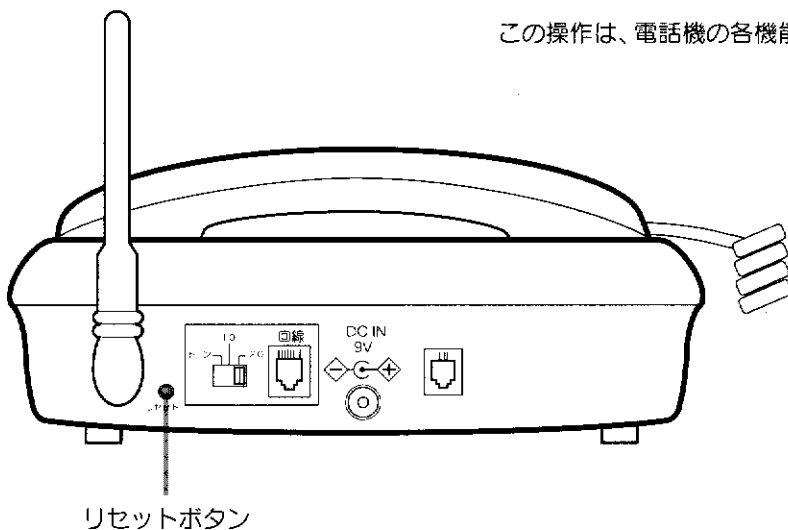

ボールペンなど  
(先端の細長い  
ものを使います。)

リセット

リセットボタンを押すと「ピー」音が聞こえ、内蔵のマイコンがリセットされます。(初期設定の状態に戻ります)

# 電話回線に合わせます —ダイヤルモードの設定—

- 電話回線には、ダイヤル回線とプッシュ(トーン)回線\*1の2種類があります。

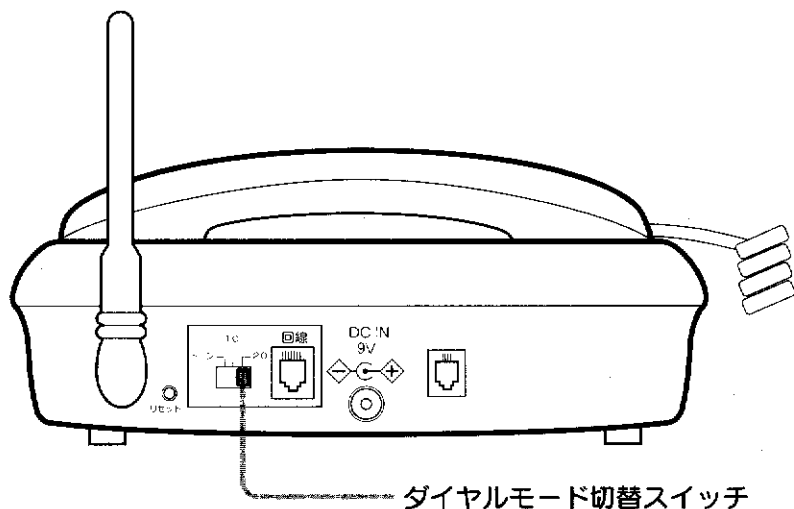

・お使いになる前に、背面のダイヤルモード切替スイッチを電話回線に合わせてください。

- \*1 プッシュ(トーン)回線は…  
**NTT**の伝言ダイヤルサービスなどがご利用になれます。電話回線が不明のときは、**NTT**(局番なし116番)にお問い合わせください。



## 電話回線を自分で見わけするには

- 117 (時報サービス：有料です)などに電話をかけてみます。

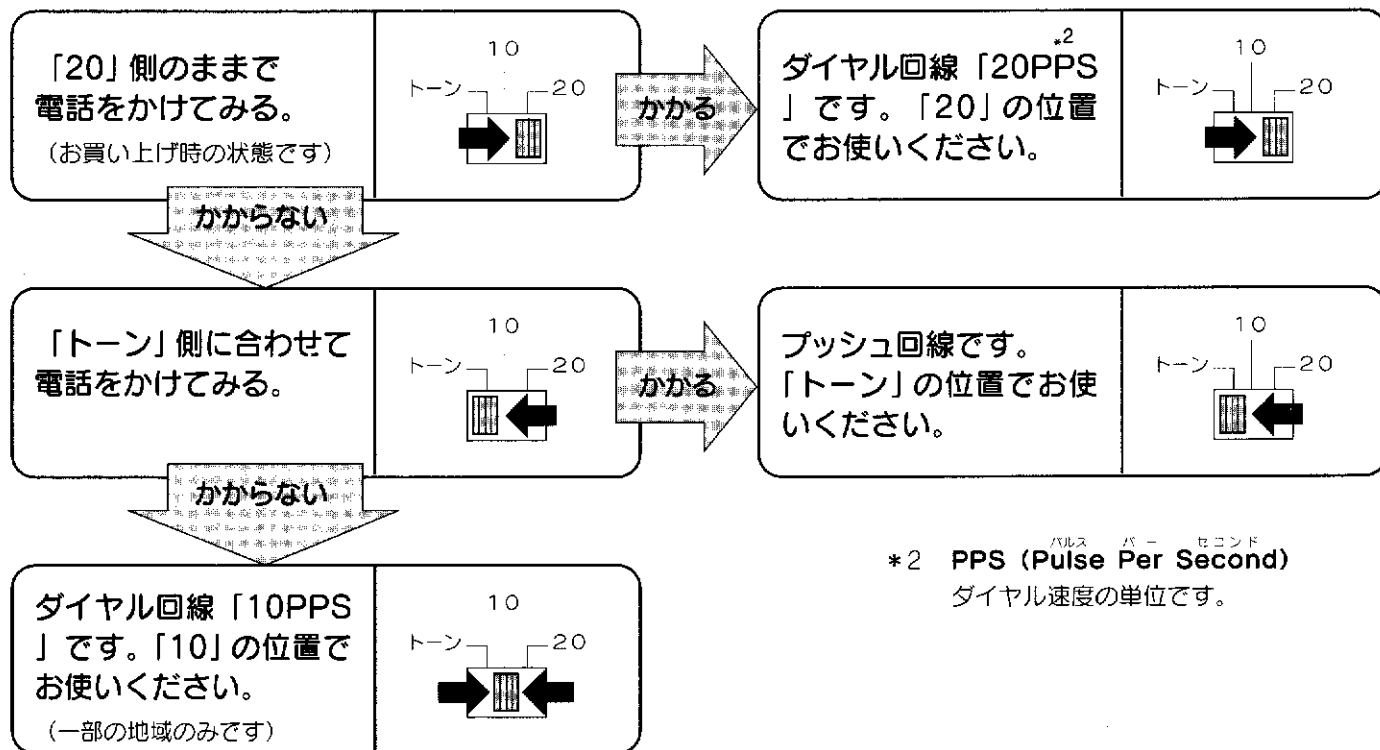

\*2 PPS (Pulse Per Second)  
バルス パー セCOND  
ダイヤル速度の単位です。

- ダイヤルモード切替スイッチが電話回線と合っていないと電話がかからなかつたり、違う相手にかかってしまうことがあります。

- デモモードについて  
ダイヤルモード切替スイッチが「10」の位置のとき…電話機コードを接続しない状態で、1分以上電源が切れたあと再び電源を入れると、スピーカーホンボタンや留守ボタンのランプなどが点滅するデモモードになります。

- ・ デモモードを解除するには  
短縮/登録ボタンを押しながら留守ボタンを「ピッ」音が出るまで押します。

# 子機を充電します

はじめてお使いになるときは、必ず **9時間以上充電** してください。子機は付属の電池パック(充電式電池)で動作しますので、電池パックを取り付けたのち充電してください。

## 充電のしかた (本機は無接点充電方式です)

### 1 充電器に電源アダプターをつなぐ

家庭用コンセント  
(いつも電気がきている)  
コンセント  
AC100V, 50/60Hz

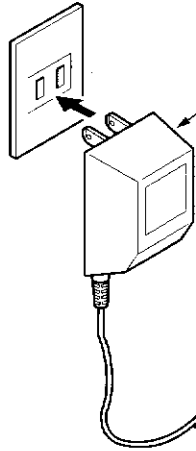

付属の充電器専用電源アダプター  
(AA-R908 :EIAJ規格・極性統一形プラグ付)  
\* 親機には使えません。

電源アダプターのコードは、溝のなかに押し込んでおきます。

DC IN 9V 端子へ

・プラグはしっかり差し込んでおいてください。

### 2 電池パックを取り付ける

① コネクターを差し込む

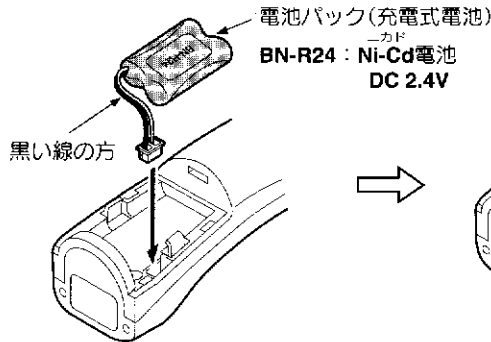

電池パック(充電式電池)  
コード  
BN-R24 : Ni-Cd電池  
DC 2.4V

黒い線の方

② 電池パックを入れる

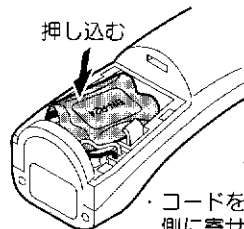

押し込む

コードを電池パック側に寄せてスキ間に押し込んでおいてください。

③ フタをしめる

・電池のフタは手前を先に入れてからしめます。

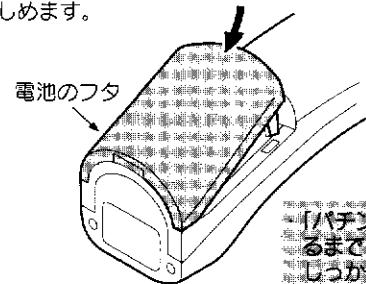

電池のフタ

「パチン」と音がするまでフタを押し、しっかりと押し込んでください。

### 3 子機を充電器にのせて充電する (上向き、下向きどちらでも充電できます)

フル充電時間のめやす	
約9時間	

使用時間のめやす (フル充電時)	
待受け状態* (充電器に置いてないとき)	→ 約210時間
連続通話	→ 約10時間

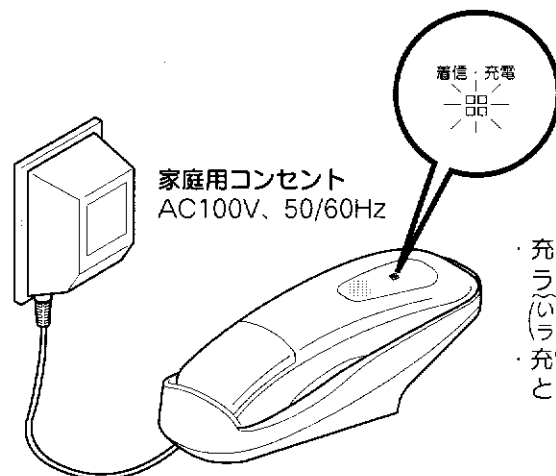

家庭用コンセント  
AC100V, 50/60Hz

着信・充電

・充電中は着信・充電ランプが点灯します。(いっぱい充電されてもランプは消えません)  
・充電しすぎになることはありません。

#### ご注意

- テレビやラジオなどと同じコンセントに電源アダプターをつなぐと、雑音の原因になることがあります。別のコンセントを使うか充電器を離してください。
- 初めて充電するときに限り、着信・充電ランプが点灯しないことがあります。これは電池パックが完全に放電しているためで、約5分以上充電すると点灯します。

\* 待受け状態とは：

子機を充電器に置いていなくても、電話が受けられる状態をいいます。外線の呼出し音が鳴ったら、外線ボタンを押して電話に出ます。

# 子機の電池パックについて

—充電式電池 (BN-R24) を使っています—

子機の電池パックの容量は、着信・充電ランプの点灯状態で分かります。

充電しても使える時間が短くなったときは、電池パックを交換してください。

## 電池パックの容量の確認

### 1 充電中に着信・充電ランプの点灯状態で確認する

	点灯状態	使用のめやす
着信・充電 	緑色点灯	約2～10時間通話できます。
	赤緑色点灯	通話可能時間はおよそ2時間未満です。
	赤色点灯	通話できません。さらに充電してください。

#### <お知らせ>

- ・上の表は、ランプの点灯状態からの連続通話の目安です。
- ・子機の使用状態によっては、ランプの点灯と通話時間は異なります。
- ・フル充電されて緑色に変わると、充電器から取り上げても着信・充電ランプは点灯しなくなります。これは通話中の電池の消費を少なくするためです。
- ・通話中に電池パックの容量がなくなると、「ピーッ・ピーッ・ピーッ」の警告音が鳴ります。鳴り始めてから1分で通話が切れます。すぐ充電してください。

### ●電池パックの交換時期は

使いかたによって異なりますが、およそ2年です。  
充電しても使える時間が短くなったときは、交換が必要です。電池パックは消耗品です。  
電池パック (BN-R24) は、お買上げの販売店でお求めください。

### ●新しい電池パックに交換したら

- ・充電器にのせ、いっぱい充電してください。
- ・古い電池パックを火の中に投入したり加熱しないでください。爆発する恐れがあり危険です。

## 電池パックの交換のしかた

### 1 電池のフタをあけ電池パックをはずす

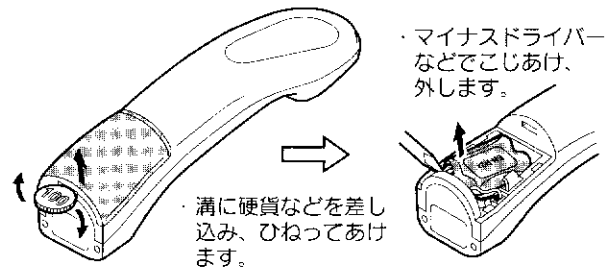

準備

### 2 新しい電池パックと交換する

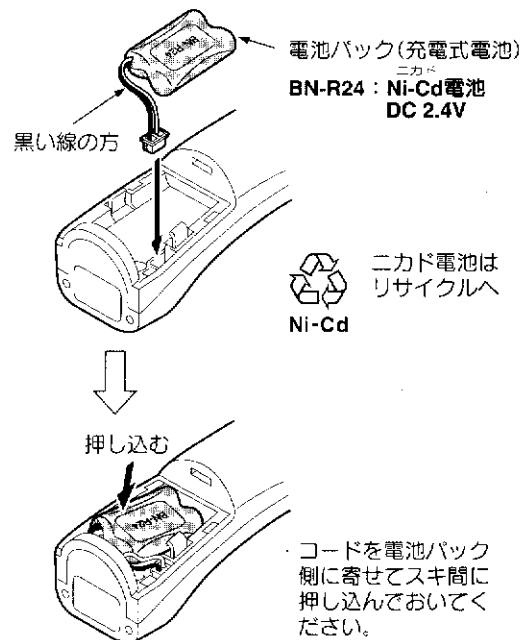

ニカド電池はリサイクルへ

Ni-Cd

### 3 フタを元どおりにしめる

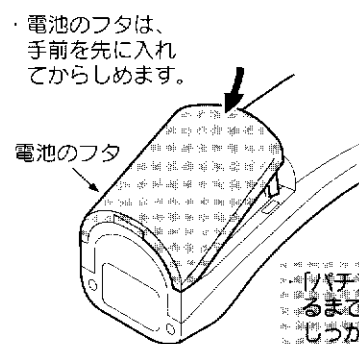

・しっかりしめ、約9時間以上充電してください。

## 電池パック(充電式電池)のリサイクルについて

この製品には、ニカド電池を使用しております。ニカド電池は、リサイクル可能な貴重な資源です。  
ニカド電池の交換およびご使用済み製品の廃棄に際しては、ニカド電池を取り出し、ニカド電池リサイクル協力店へお持ちください。

# 知っておいてほしいこと

## 登録操作をするときは

短縮/登録ボタンを押したあとは……



音声ガイド\*(使いかたの説明)が聞こえます。



**各ボタンは20秒以内に操作してください。**

- ・20秒以上あけると「ピッ・ピッ・ピッ」音のあと解除されます。はじめからやり直してください。
- ・音声ガイドの途中で次の操作に移れます。(終わりまで聞く必要はありません)

\*音声ガイドとは:

使いかたの説明や次に操作するボタンを、電話機が音声で案内してくれます。おたすけ操作ガイドともいいます。

## 子機で電話をかけるとき…

子機を充電器から取り上げると、



外線ボタンのランプが

早い点滅 → ゆっくり点滅  
に変わります。

**10秒以内にダイヤルボタンを押してください。**

- ・10秒以上何もボタンを押さないと、「通話が切れます…」のあと「ピッ・ピッ…」音が鳴ります。さらに10秒以上何もしないと切れて待受け状態に変わります。



## 通話圏外警告音について

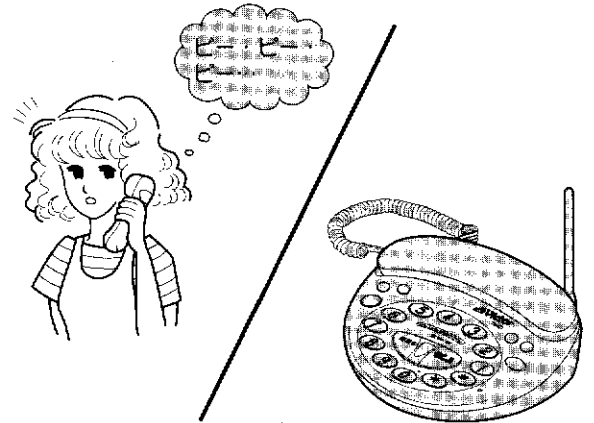

- 通話中、子機が親機から離れすぎると、「ピー・ピー・ピー…」という警告音が鳴ります。



このようなときは、5秒以内に親機に近づいて通話してください。

5秒以上経過すると、相手には親機から保留メロディーが送られます。

- 親機に近づいても警告音がとまらないときは…

- 1  ボタンを押していったん切る
- 2 親機に近づいてからもう一度  ボタンを押す

(1分以上警告音が鳴ると通話は切れます)

- 使用できる範囲を確かめておきましょう。

使用範囲外では、電話がかかってきたとき子機の呼出し音が鳴りません。また子機で電話をかけようとすると、「ピー・ピー…」と警告音が鳴ります。あらかじめ内線通話(34ページ参照)により、使用できる範囲をお確かめください。

## 停電したとき…

親機は

受話器を使った通話はできます。ただしと留守番機能は使えません。なお登録した記憶内容(時刻や暗証番号など)は、電話回線が接続されていれば電話回線からの電圧供給により保持されています。

子機は

使用できません

# 呼出し音量、スピーカー音量の調節

## 呼出し音量の調節

### ●親機の場合

受話器を置いたまま音量ボタンを押して呼出し音量を設定します。  
「切」にすると外線の呼出し音が鳴らなくなります。  
(内線の呼出し音は鳴ります)

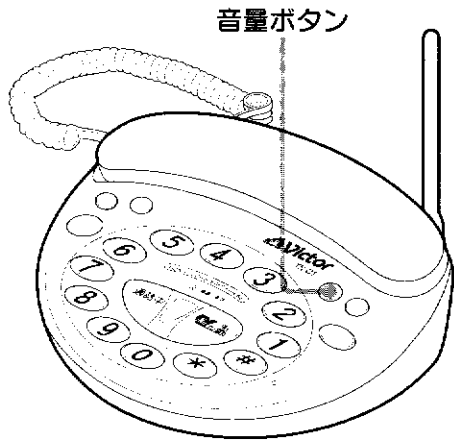

・押すごとに選べます。

(「切」に設定すると音声で「解除します」と知らせます)

### ●子機の場合



#### ●呼出し音を鳴らなくするには

外線ボタンのランプを消し(待受け状態) **#** ボタンを2秒以上押します。「ピー」音のあと呼出し音は「切」に設定されます。  
(内線呼出し音は鳴ります)



#### ●鳴るように戻すには

呼出し音「切」に設定してあるとき、外線ボタンのランプを消し(待受け状態) **#** ボタンを「ビッ」音が鳴るまで(約2秒)押します。

## スピーカー音量の調節

スピーカーホン使用時の音量や保留メロディーなどの大きさが4段階に設定できます。  
ただし音量を「最小」にしてもスピーカー音は小さく出ます。(スピーカー音を切ることはできません)

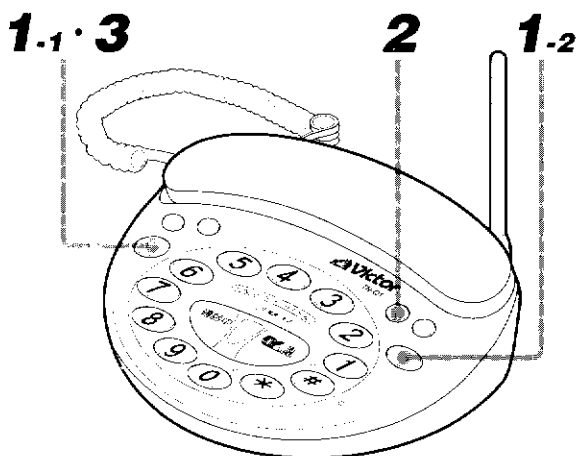

●保留メロディーでスピーカー音量を調節するには

**1** スピーカーホンボタンを押してから **♪** (保留) ボタンを押す

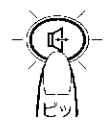

(1-1)



(1-2)

・保留メロディーが聞こえます。

**2** 音量ボタンを押してスピーカー音量を調節する



最小 → 小 → 中 → 大

・押すごとに選べます。

**3** スピーカーホンボタンを2回押す

・保留メロディーが止まります。

●スピーカーホンで通話中に調節するときには、直接音量ボタンを押してください。

# ご自宅の電話番号の登録

ご自宅の電話番号を市外局番から登録しておく、自動的に日付と時刻および**NTT**の通話料金データが登録されます。

## ご自宅の電話番号の登録(☎ランプ)を利用するときは、必ず登録してください

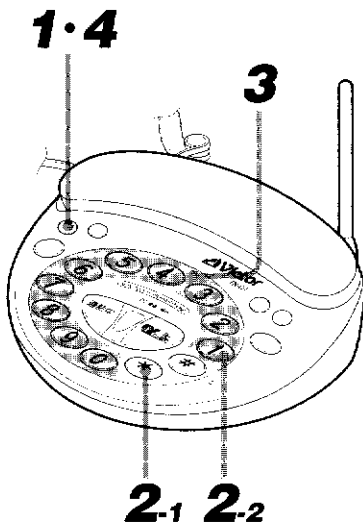

受話器を置いたまま

### 1 短縮/登録ボタンを押す

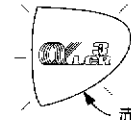

赤色が点灯しています

・音声ガイド(使いかたの説明)が聞こえます。途中で2の操作にうつれます。

20秒以内に

### 2 \* →ダイヤルボタン①を押す

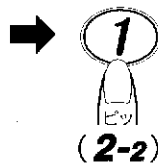

あなたの電話番号を市外局番から入力したあとに登録ボタンを押してください。

20秒以内に

### 3 電話番号を市外局番から押す(9または10ケタ)

例: 03-4567-... のとき

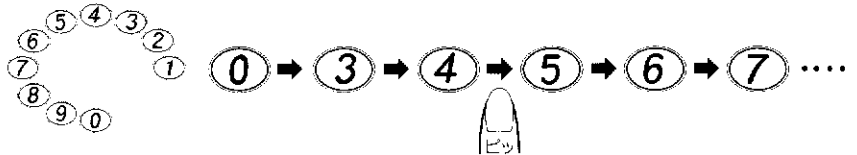

20秒以内に

### 4 短縮/登録ボタンを押す



登録が終わると☎ランプが消灯し...

あなたの電話番号は  
03-4567...

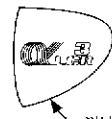

と聞こえ番号の確認ができます。

・番号を間違えると「ピッピッピッ」音のあと「もう一度あなたの電話番号を市外局番から入力したあとに…」と聞こえます。3の操作をやり直してください。

#### お願い

- 各ボタンは20秒以内に操作してください。それ以上あけると「ピッ・ピッ・ピッ」音のあと解除されます。最初からやり直してください。

- 登録した電話番号を変更するには  
1の操作からやり直してください。
- α-LCR3に申し込みをする  
と  
時刻のズレは自動的に補正されません。申し込みをしないときは、自動的に補正されませんのでご自分で時刻を合わせ直してください。  
( → 17 ページ参照)

#### <お知らせ>

- DDIと契約されていない場合、ご自宅の電話番号を登録すると、DDIより加入案内の電話がかかってくる場合があります。

#### ●電話番号を登録すると...

料金データをうけとるため、電話機がDDIへ自動的に電話をかけ、オンライン通信を行います(このときの通話料金はかかりません)。

#### ●電話番号登録後、電話機が料金データをうけとると以下の機能がご利用になれます。

- 日付と時刻の自動登録

(ご利用になれるまでには電話番号登録後、子機を取り上げたり他の登録操作などをしない状態で約1時間かかります。これらの操作をしたときは、半日~数日かかります)



# 年月日と時刻の登録

電話機内蔵の時計を今現在の年月日と時刻に合わせておくと、留守中の用件の録音された時刻と曜日がわかります。

## 年月日と時刻の登録

受話器を置いたまま

### 1 短縮/登録ボタンを押す

短縮



音声ガイド(使いかたの説明)が聞こえます。途中で2の操作にうつれます。

20秒以内に

### 2 \* → ダイヤルボタン ③ を押す



(2-1)

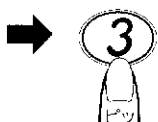

(2-2)

〇〇年〇月〇日……、  
年月日、入力してください。

20秒以内に

### 3 西暦の下2ケタと月日を入力する

例：1996年12月26日は

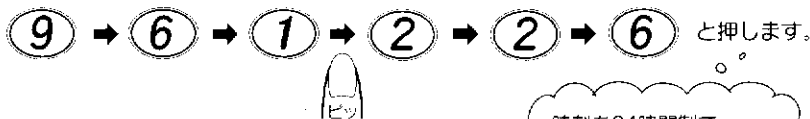

時刻を24時間制で  
4ケタ入力してください。

20秒以内に

### 4 現在時刻を入力する (4ケタで入力：24時間表示です)

例：午後7時5分は

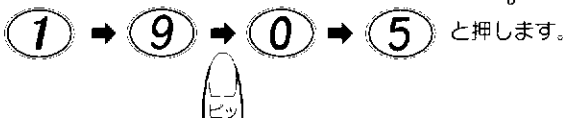

登録ボタンを  
押してください。

20秒以内に

### 5 短縮/登録ボタンを押す

短縮



96年12月26日  
午後7時5分  
木曜日です。

音声で年月日と時刻、曜日が聞こえます。  
(曜日は自動的に登録されます)

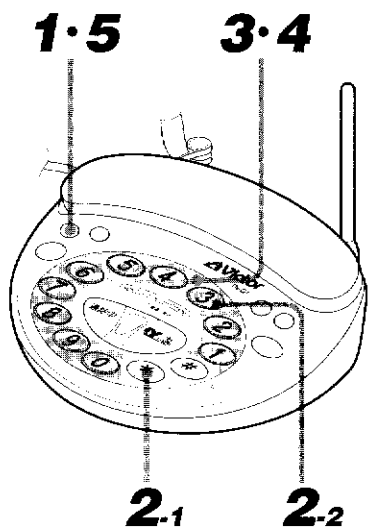

●時刻を合わせ直すには…  
右の1～5の操作をしてください。  
α-LCR3に申し込みをすると、  
時刻のズレは料金データの更新時  
に自動的に補正されます。

●時刻と曜日を確認するには  
通話していないとき  
\* ボタンを押します。  
(子機はできません)  
音声で確認できます。



●時計の精度は  
月におよそ1～2分程度のズレが  
生じます。

準備

# α<sub>3</sub> LCR について

アルファエリシーアールスリー

## ●α-LCR3 (Least Cost Routing：最安値回線自動選択) とは

電話をかけた相手先の場所・曜日・時間帯を判定し、NTTの市外回線の他に第二電電 (DDI) や日本テレコム (JT)、および日本高速通信 (TWJ) を利用し、通話料金のおトクな市外回線を自動的に選択する機能のことです。

電話をかけるとき、新電電につなぐ番号を押す必要がなく、NTTの電話回線を使ってかけるときと同じ操作でご利用できます。

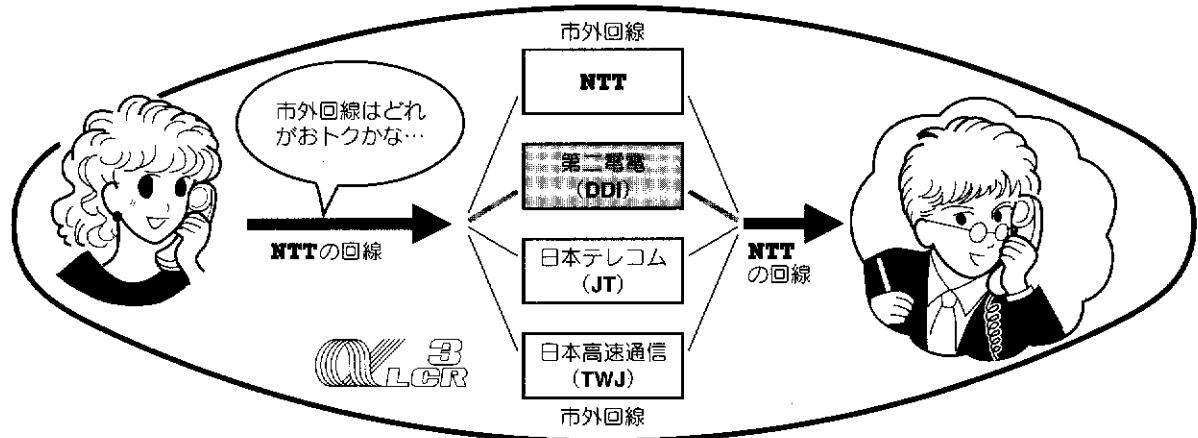

アルファエリシーアールスリー

## ●α-LCR3をご利用になるには、必ず第二電電 (DDI) との契約が必要です。

第二電電 (DDI) と契約をされていない方は、添付の「 ご利用申込書」で申し込みしてください。

- 第二電電 (DDI) : 問い合わせ先 0077-772 (無料)
- DDI カスタマサービスセンター : 上記の電話番号にかからない場合は 0120-17-4077 (無料)
- 受付時間 9:00~21:00 (土・日・祝日も受付中)

その他の新電電をご利用いただくときも、必ず第二電電 (DDI) に申し込んだ後、各新電電と契約してください。契約後、DDI カスタマサービスセンターへご連絡ください。

- 日本テレコム (JT) : 問い合わせ先 0120-0088-82 (無料)
- 日本高速通信 (TWJ) : 問い合わせ先 0120-03-0070 (無料) 東京  
0120-06-0070 (無料) 大阪

### ご利用にあたってのお願い

- 本機を構内交換機設備 (PBX) に接続してお使いになる場合は、 ランプが緑色に点灯していても、α-LCR3をご利用いただけません。必ずα-LCR3機能を解除してください。(21ページ)
- FAXと接続されている場合は、FAXの自動モードに設定すると、DDIからのオンライン通信ができない場合があります。できるだけFAXは手動モードでお使いください。
- 長期不在等で電源を切っていて、もう一度α-LCR3をお使いになりたいときはDDI カスタマサービスセンターへご連絡ください。
- 転居等により、住所、電話番号に変更があるときは新しい自宅の電話番号を登録 (16ページ) し、DDI カスタマサービスセンターへご連絡ください。
- α-LCR3は本機から電話をかける場合にのみ利用できます。  
(並列接続の他の電話機から電話をかけてもα-LCR3は利用できません)
- ランプが緑色に点灯した後、何らかの理由により消灯、または、赤色の点灯に変わったときは、DDI カスタマサービスセンターへご連絡ください。
- ISDN回線をご使用のときは、DDI カスタマサービスセンターにお問い合わせください。

# を α-LCR3

## 1 添付の「 ご利用申込書」に必要な事項を記入し、郵送する（切手不要）

※すでにDDIに加入またはα-LCR3をご利用のときも、DDIカスタマサービスセンターへの電話連絡が必要です。

## 2 ご自宅の電話番号を市外局番から登録する → [16] ページ参照

（ のランプが消灯します）

約1時間後

## 3 本機が自動的にDDIに電話をかけます

- 料金データなどを受け取るために必要な操作です。（料金無料）
- DDIから料金データが電話回線を通じて送られてきます。（オンライン通信）

2～3週間後

すでに第二電電（DDI）に加入されている場合は、2～3日後にα-LCR3が利用できます。

-  ランプの緑色が点灯します。DDIに新規に加入の場合、利用開始の案内通知が送られてきます。

以上で手続きが終わり、α-LCR3がご利用になれます。電話をかけるとき、新電電を選択すると ランプの緑色が約5秒間点滅します。

## 申込書の書きかた

The form 'ご利用申込書' includes the following fields and instructions:

- フリガナ**: 姓、名、姓フリガナ、名フリガナ
- お氏名**: 姓、名、姓フリガナ、名フリガナ
- お住所**: 都道府県、市区町村、番地、番地フリガナ、ビル名
- お申込み電話番号**: 市外局番、電話番号
- 希望サービス**:  A: 希望  B: 不要
- α-LCR3**: 販売店名、販売店コード
- TEL**: TEL ( )
- Bottom left: 電話番号 ( )
- Bottom right: TEL ( )

店頭で申し込みがお済みの場合は不要です

DDI電話サービスの利用を申し込みされる方の名前と住所、ご利用いただく電話番号を記入します。

どちらかに○をつけてください。

## オンライン通信とは

通話料金のおトクな市外回線を選択するために必要な料金データを、DDIから送ってもらう通信のことです。

オンライン通信の電話がかかってきたとき、本機で電話を受けると、「ピポパ」音の後に「こちらはDDIでございます。ただ今データを書き替えていますので、しばらくお待ちください」というアナウンスが聞こえます。電話を切って約4分間お待ちください。

 ランプ（緑色）が点灯すると使えます。

- オンライン通信中に電話をかけようとしたときも、同じアナウンスが聞こえ電話はかけられません。電話を切って約4分間お待ちください。
- 留守番電話に設定されていなくても、呼出し音が15回鳴ると自動的につながり、オンライン通信が行われます。
- 同じ回線につないでいる他の電話機でオンライン通信の電話を受けた場合は「ピポパ」音を数回繰り返し、電話は切れます。オンライン通信はできませんのでDDIカスタマサービスセンターへご連絡ください。
- 年月日や時刻を合わせていなくてもα-LCR3の手続きが終了すると、DDIカスタマサービスセンターの標準時刻に自動設定されます。

α-LCR3のデータ送信について

●α-LCR3のデータメンテナンスについて

この製品は、α-LCR3を正しく動作させるために料金データを記憶する必要があります。料金データは、DDIとのオンライン通信により、次のような場合自動的に最新データが記憶されます。

- ・α-LCR3ご利用申し込み後
- ・料金改訂ごと

オンライン通信中（ランプは消灯）に、電話をかけようすると「こちらはDDIでございます。ただ今データを書き替えていますので、しばらくお待ちください」が聞こえ、かけられません。約4分間待ってからおかけ直してください。

（ランプの緑色が点灯すれば、使えます）

●LCR動作のために

電話機本体がα-LCR3データ受け取りのため、DDIに向け自動的に電話をかけることがあります。これは、お客様がお使いになる地域の料金情報を送るために、技術的に必要な動作です。（料金無料）

●DDIからの料金データの書き替え等を自動的に行うために

外出するときは、必ず留守番に設定しておいてください。自動的にデータの書き込みが行われ便利です。

●N-ID地域では、ご利用できません。

新電電各社では、誰が電話をかけたかを確認するために、NTTからID（識別番号）を送ってもらいます。ただし、NTTの交換機によっては、IDを送れる地域と送れない地域…N-ID地域があります。N-ID地域についてはDDIカスタマーサービスセンターにお問い合わせください。

DDI カスタマーサービス  
センター（α-LCR係）

 0077-772(無料)

0120-17-4077(無料)

受付時間 9:00~21:00

(土・日・祝日も受付中)

ご注意

- のランプが消えたり、赤色の点灯に戻ってしまったときは、ご自宅の電話番号を登録し直してください。
- α-LCR3機能を働かせず、NTTの市外回線を選択するとき、または市外の天気予報等に電話をかけるときは初めに0000をダイヤルしてください。

●DDIを利用した通話は、NTTの回線使用料も含めてDDIより請求されます。

（DDIご利用の基本料金や契約料金は、一切かかりません）

NTTからは、NTTの基本料金とDDIを利用しなかったNTTの通話料金等が請求されます。JTやTWJを利用した場合も同じです。

●DDIとNTTまたは他の新電電と通話料金が同じ場合は、DDIが選ばれます。

α-LCR3をご利用するときは、必ず設定しておいてください。  
(お買い上げのときは設定されています)

**α-LCR3機能を設定するには**

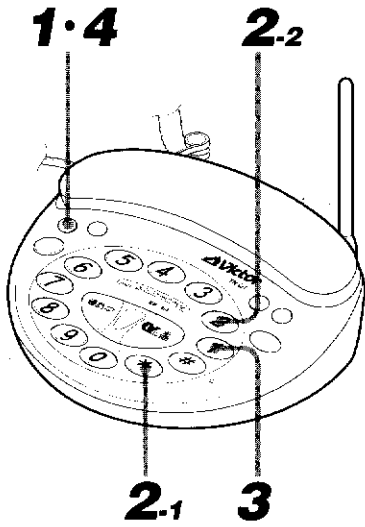

受話器を置いたまま

**1** 短縮/登録ボタンを押す



音声ガイド(使いかたの説明)がきこえます。途中で2の操作にうつれます。

20秒以内に

**2** \* → ダイヤルボタン② を押す



① 設定します、④ 解除します。  
入力してください。

20秒以内に

**3** ダイヤルボタン①を押す(「設定します」を選ぶ)



設定します。  
登録ボタンを押してください。

20秒以内に

**4** 短縮/登録ボタンを押す



設定します

● α-LCR3機能を解除するには

右の3の操作のときダイヤルボタン①のかわりに④を押し、短縮/登録ボタンを押します。

● 電話会社の料金割引サービスを利用するには

本機のα-LCR3は電話会社の通話料金の割引サービスには対応しない場合があります。料金割引サービスをご利用の場合、α-LCR3は正しく働きませんので上記3の操作のときダイヤルボタン①のかわりに④を押し、短縮/登録ボタンを押します。

準備

# 電話をかけるには

子機が充電器に置いてあるときは、子機を取り上げるだけでかけられます。終わるときは充電器に置くだけで切れます（クイック通話機能といいます）。

## 電話をかけるには

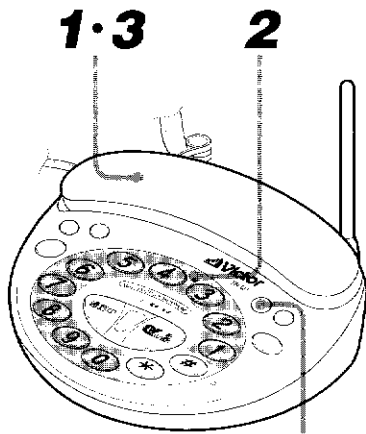

### 親機でかけるには

#### 1 受話器を取り上げる

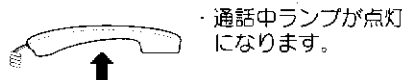

#### 2 電話番号をダイヤルする

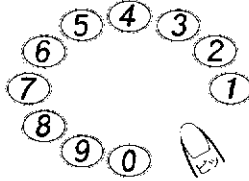

#### 3 受話器を置く

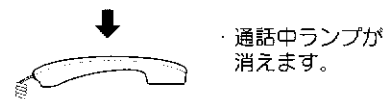

### 子機でかけるには

#### 1 子機を取り上げる

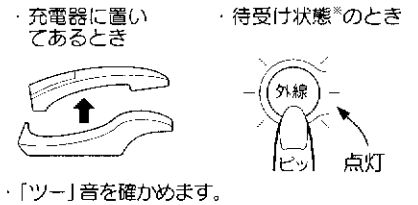

10秒以内に

#### 2 電話番号をダイヤルする

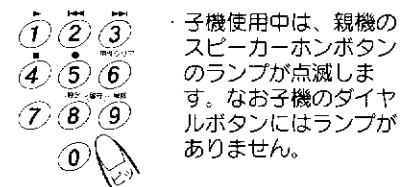

#### 3 充電器に置く

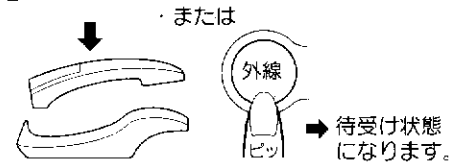

※待受け状態とは：  
子機を充電器に置いていなくても、電話がうけられる状態をいいます。

## ●受話音量を変えるには

### 親機の場合

#### 1 受話器を取り上げる

#### 2 音量ボタンを押す

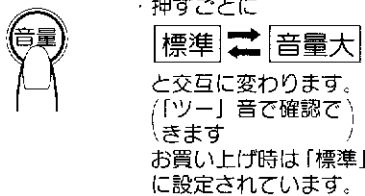

#### 3 受話器を置く

### 子機の場合

#### 1 子機を充電器から取り上げる

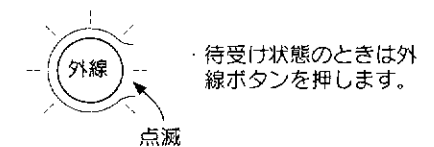

#### 2 音量ボタンを押す

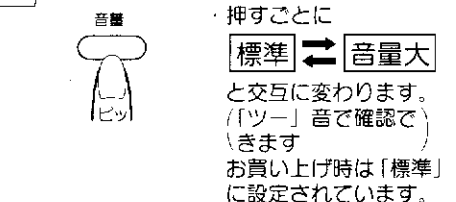

#### 3 充電器に置く

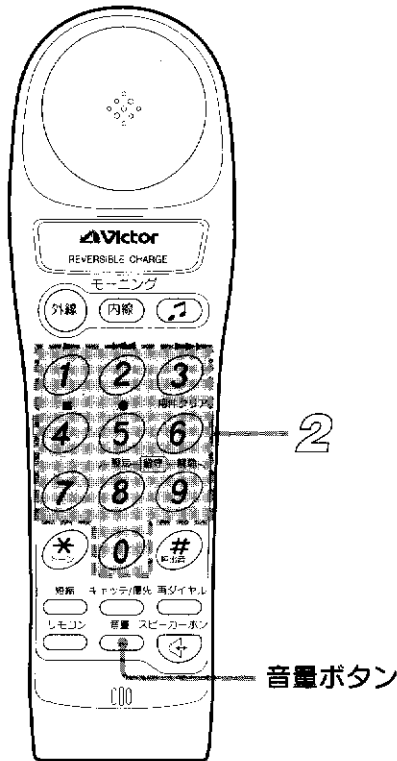

### (お知らせ)

- 子機を充電器から取り上げたとき、10秒以上何もボタンを押さないと「ピッ・ピッ…」音のあと切れて待受け状態になります。

# 電話をうけるには

## 電話をうけるには

### 親機 であうけるには

- 電話がかかってくると

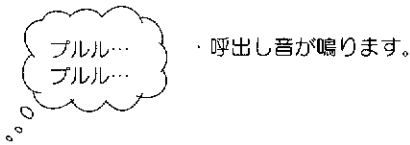

### 1 受話器を取り上げる

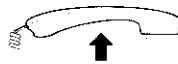

- 通話が終わったら

### 2 充電器を置く



### 子機 であうけるには

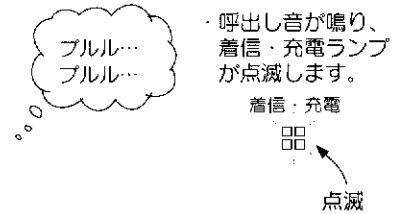

### 1 子機を取り上げる

- ・充電器に置いてあるとき
- ・待受け状態のとき

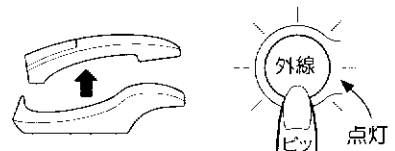

### 2 充電器に置く

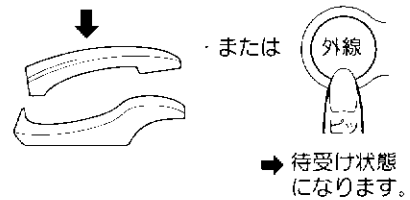

## ●呼出し音を変えるには

### 親機の場合

### 1 短縮/登録ボタンを押す

### 2 内線ボタンを押して呼出し音を選ぶ

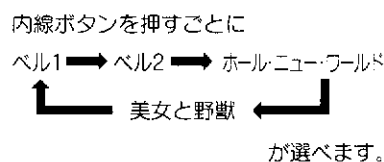

希望の呼出し音になったら

### 3 短縮/登録ボタンを押す 選んだ呼出し音が1回聞こえます。

### 子機の場合

### 1 子機を充電器から取り上げ短縮ボタンを押す



### 2 リモコンボタンを押して呼出し音を選ぶ

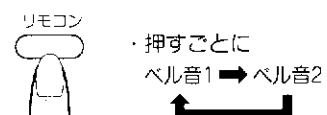

希望の呼出し音になったら

### 3 短縮ボタンを押す



### 4 充電器に置く

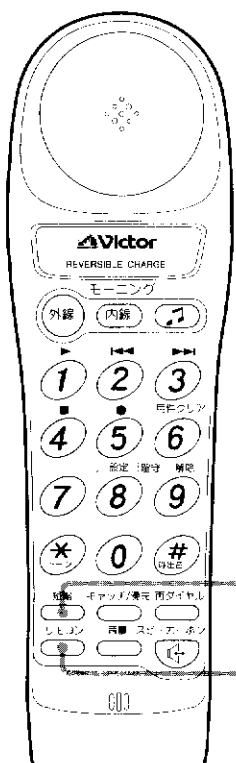

- 呼出し音量の切替は **15** ページをご覧ください。

# スピーカーホンを利用するには

忙しくて手が離せないときなどにスピーカーホンボタンを押すと、受話器（または子機）を置いたまま話せます。

## 受話器または子機を置いたまま話すには

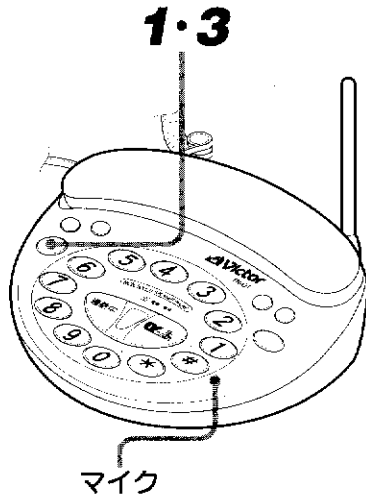

マイク

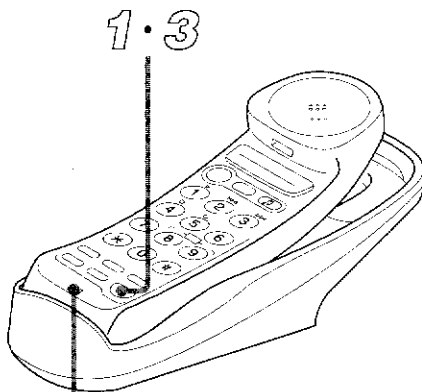

マイク(送話口)

### 親機

電話がかかってきたら

#### 1 スピーカーホンボタンを押す

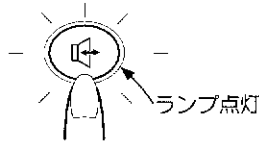

#### 2 親機のマイクに向かって話します

- ・相手の声はスピーカーから聞こえます。  
(受話器を取り上げると受話器での通話になります)
- ・スピーカー音量は、音量ボタンで変更されます。

●通話が終わったら

#### 3 スピーカーホンボタンを押す

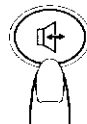

### 子機

電話がかかってきたら

#### 1 スピーカーホンボタンを押す

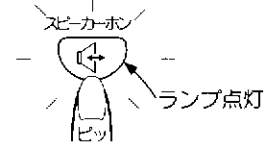

#### 2 子機のマイクに向かって話します

- ・相手の声はスピーカーから聞こえます。  
(子機を取り上げると子機での通話になります)
- ・スピーカー音量は、音量ボタンで変更されます。

#### 3 スピーカーホンボタンを押す



- ・充電器に置いていないときは、外線ボタンを押して切ります。

### ●オンフックダイヤルを利用するには

受話器（または子機）を置いたままかけられます。

#### 1 スピーカーホンボタンを押す

- ・「ツー」音を確認めます。

#### 2 相手の番号をダイヤルする

#### 3 相手が出たらそのまま話す

- ・受話器(または子機)を取り上げて話すこともできます。

通話が終わったら

#### 4 スピーカーホンボタンを押す

### ご注意

- 相手と同時に話すと、どちらかの通話が途切れることがあります。スピーカーホンは、相手の話が終わってからこちらが話すスムーズな会話ができます。
- 周囲が騒がしいときは、会話が途切れて聞き取りにくくなる場合があります。
- 親機や子機の周囲に物を置いたり手をかざすと、ハウリング（「ピー」という音が出る現象）の原因となることがあります。



電話がかかってきたとき、親機または子機に触れずに応答することができます。水仕事中などに使うと便利です。

お先にスピーカーホンを使って通話するには (ノンタッチスピーカーホンといえます)

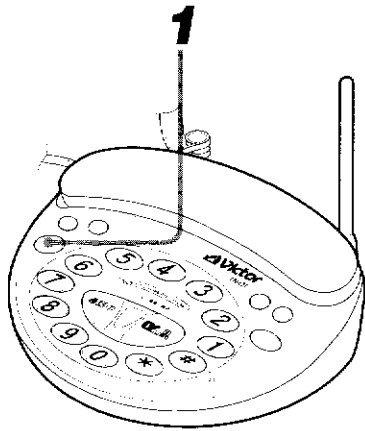

**親機**

**1** スピーカーホンボタンを2秒以上押す

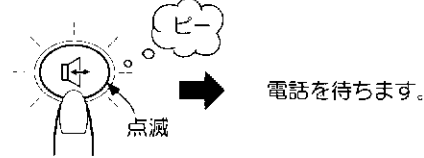

・2秒以上押す。

**子機**

**1** スピーカーホンボタンを2秒以上押す

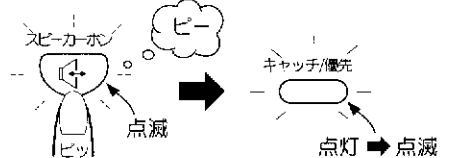

・2秒以上押す。

●電話がかかってくると約15秒でつながります。  
(1時間を経過しても電話がかかってこないと自動で解除されます)

**2** 親機のマイクに向って話します

⋮

・通話が3分を経過すると

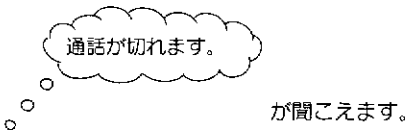

・通話を続けるときは、スピーカーホンボタンを押すか、または受話器を取り上げてください。  
(何もしないと5秒後に切れます)

**2** 子機のマイクに向って話します

⋮

・通話が3分を経過すると

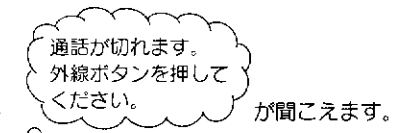

・通話を続けるときは、スピーカーホンボタンを押してください。充電器にあるときは、子機を取り上げるか外線ボタンを押しても通話できます。  
(何もしないと5秒後に切れます)

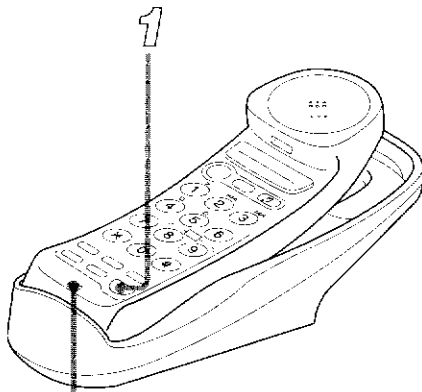

マイク(送話口)

●3分以内に相手が切ったときは「ツー・ツー…」音のあと自動で切れます。

**ご注意**

●親機と子機を一緒に設定することはできません。  
どちらか一方に限ります。また、通話が終わると自動で解除されます。

# 通話の相手に待ってもらうには(保留)

通話中、相手の方に待ってもらうときは、保留メロディー（曲名：ホール・ニュー・ワールドまたは美女と野獣）を流すことができます。

## 通話の相手に待ってもらうとき

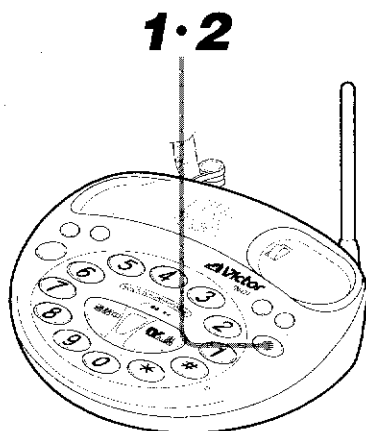

**親機** で通話中に  
1 ♪ (保留)ボタンを押す



**子機** で通話中に  
1 ♪ (保留)ボタンを押す

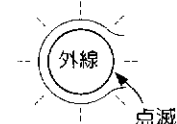

・外線ボタンのランプが点滅に変わります。

●相手の方には保留メロディーが送られます。  
(こちらの声は、相手に聞こえません)  
お買い上げのときは「ホール・ニュー・ワールド」です。

再びお話しするには

2 ♪ (保留)ボタンを押す



・保留が解除されます。

2 ♪ (保留)ボタンを押す



・保留が解除されます。

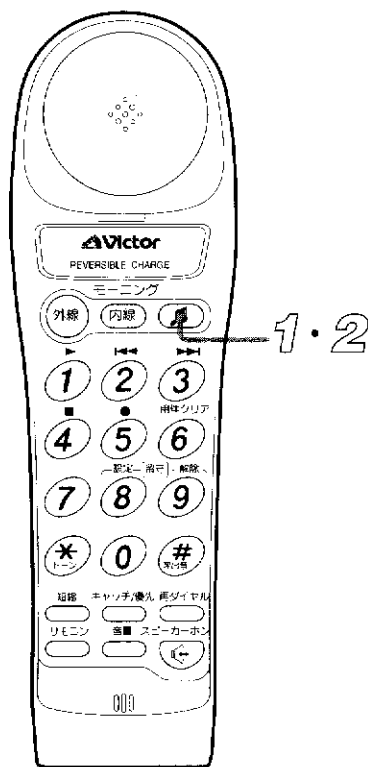

- 保留中は受話器を親機（子機は充電器）に置くこともできます。通話は切れません。再びお話しするときは、受話器（または子機）を取り上げるだけでつながります。➡自動保留解除になります。
- 受話器を親機に置いて保留中に子機を充電器から取り上げると、子機で話せます。また子機を充電器において保留中に受話器を取り上げると、親機で話せます。➡詳しくは[27]ページ「1人転送」をご覧ください。

## ●保留メロディーを変えるには(親機・子機とも別々に可能)

### 親機

- 1 短縮/登録ボタンを押す
- 2 再ダイヤル ➡ ♪ (保留)ボタンを押す  
・ ♪ (保留)ボタンを押すごとに「ホール・ニュー・ワールド」↔「美女と野獣」が選べます
- 3 短縮/登録ボタンを押す  
・ 「ピー」音のあと設定され、選んだ保留メロディーが聞こえます。

### 子機

- 1 短縮ボタンを押す
- 2 ♪ (保留)ボタンを押して選ぶ  
・ 押すごとに「ホール・ニュー・ワールド」↔「美女と野獣」が選べます
- 3 短縮ボタンを押す  
・ 「ピー」音のあと設定されます。

外線との通話を子機(または親機)でとり直すことができます。

**1 人転送** 子機または親機で通話をとり直すには

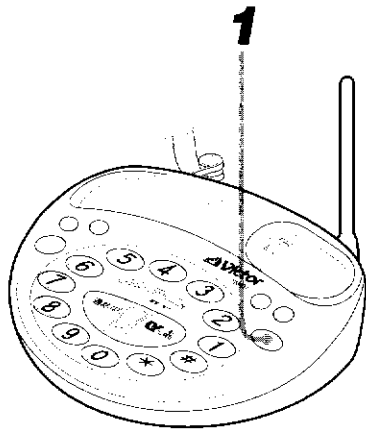

**親機** での通話を子機でとり直すには  
通話中に

**1** ♪ (保留) ボタンを押す



相手の人には保留メロディーが送られます。(保留転送)

**子機** での通話を親機でとり直すには  
通話中に

**1** ♪ (保留) ボタンを押す



相手の人には保留メロディーが送られます。  
外線ボタンのランプが点滅に変わります。

**2** 受話器を置く

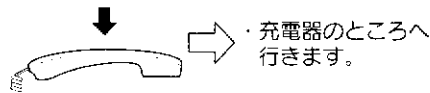

充電器のところへ行きます。

**2** 子機を充電器に置く

または外線ボタンを押します。

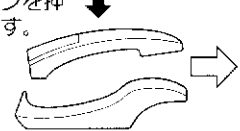

親機のところへ行きます。保留メロディーが聞こえます。

**3** 子機を充電器から取り上げる

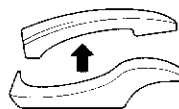

待受け状態のときは、外線ボタンを押します。

**3** 受話器を取り上げる

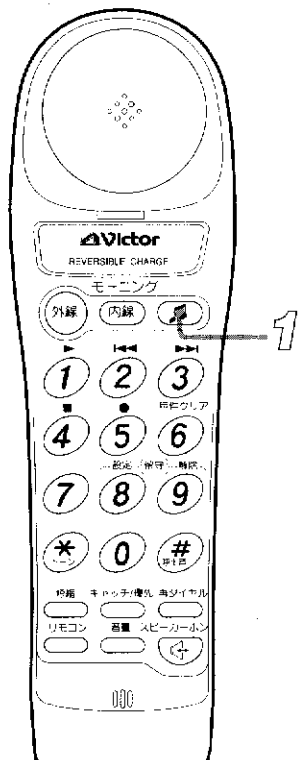
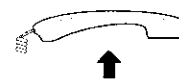

● 保留が自動的に解除され、外線の人とお話しできます。

子機(または受話器)を取り上げる代わりに、スピーカーホンボタンを押してとり直すこともできます。スピーカーホンによる通話になります。

# 短縮ダイヤルの使いかた

よく使う電話番号は、短縮番号（ダイヤルボタン①～⑨）に登録しておく  
と便利です。最大16ケタまでの電話番号が親機・子機別々に登録できます。

## 短縮ダイヤルの登録（変更も同じ操作になります）

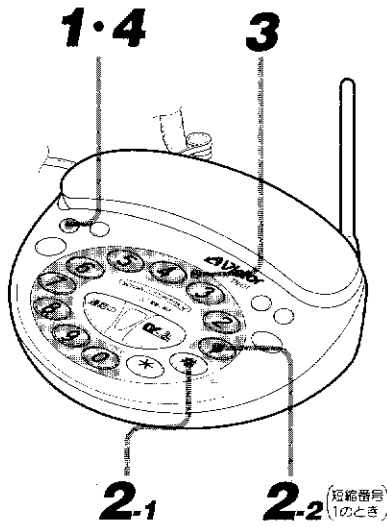

**親機** の登録（受話器を置いたまま）

**1** 短縮/登録ボタンを押す

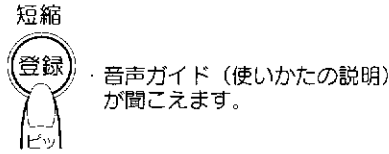

20秒以内に

短縮番号1にするとき

**2** # → ダイヤルボタン①を押す

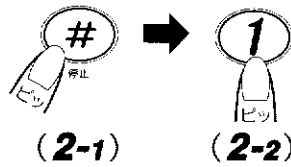

20秒以内に

**3** 相手の電話番号を押す

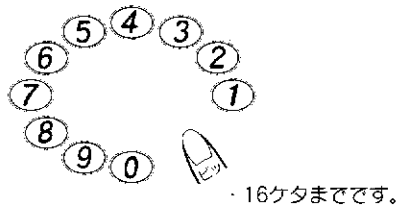

20秒以内に

**4** 短縮/登録ボタンを押す

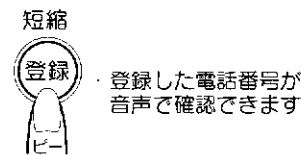

**子機** の登録

**1** 子機を取り上げ短縮ボタンを押す



20秒以内に

短縮番号1にするとき

**2** # → ダイヤルボタン①を押す

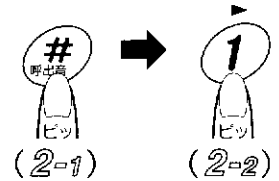

20秒以内に

**3** 相手の電話番号を押す



20秒以内に

**4** 短縮ボタンを押す

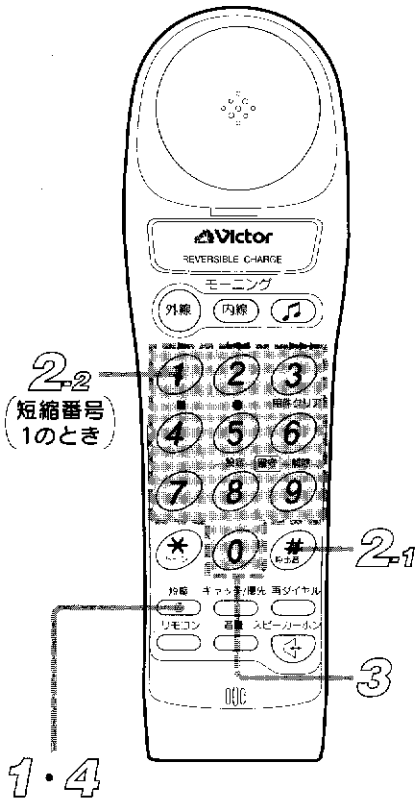

<お知らせ>

●登録先は65ページの「短縮ダイヤルカード」に記入しておく  
と便利です。

●続けて別の電話番号を登録するには

上記の操作を繰り返し、②～④のボタンに別の電話番号を登録してください。同じボ  
タンに別の電話番号を登録すると、あとから登録した電話番号に変更されます。

●確認は

・親機：受話器を置いたまま → 短縮/登録ボタン → 短縮番号(①～⑨)を押す  
(音声で電話番号を知らせます)

・子機：確認できません。

●取消しは

・親機：1 → 2 → 4  
・子機：1 → 2 → 4 の操作をすると取消されます。

## 短縮ダイヤルで電話をかけるには

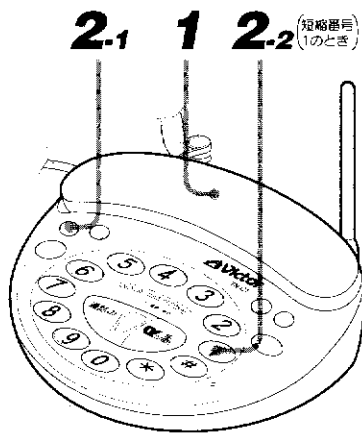

**親機** でかけるには

**1** 受話器を取り上げる

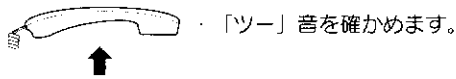

**子機** でかけるには

**1** 子機を取り上げる

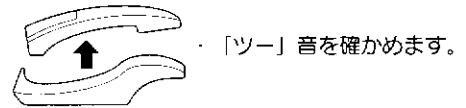

・待受け状態のときは、外線ボタンを押します。

**2** 「短縮/登録ボタン → 短縮番号」を押す

例：短縮番号1のとき

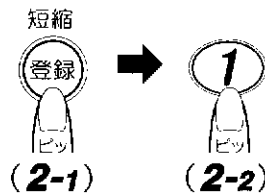

**2** 「短縮ボタン → 短縮番号」を押す

例：短縮番号1のとき

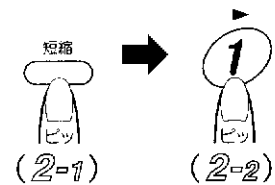

●登録されている電話番号でダイヤルされます。

相手が出たらお話しください。

●子機から親機の短縮番号を使ってかけるには

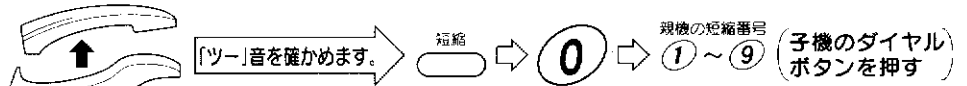

(待受け状態のときは  
外線ボタンを押す)

これで親機の短縮番号で  
ダイヤルされます。

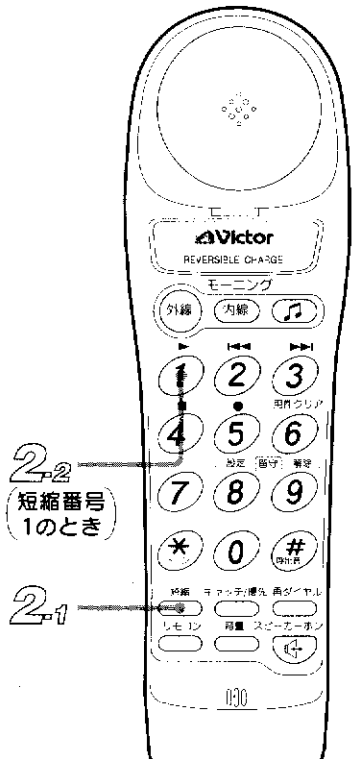

## ●ポケベルバンクの使いかた

短縮ダイヤル登録のとき、電話帳の代わりに文字メッセージを暗号化して登録しておくと、簡単な操作でディスプレイポケベルにメッセージが送れます。

**1** ポケベル呼出し番号をダイヤルする

・ポケベルセンターにつながりアナウンスが聞こえます。

[プップ]音のあと

**2** 伝言コードを押す (例：\* → 2 → \* → 2)

・ダイヤル回線でお使いのかたは、先に\*ボタンを押してから操作します。

**3** 短縮/登録ボタン → 短縮番号を押す

(文字メッセージを  
登録した番号)

**4** メッセージ終了記号を押す (例：# → #)

・伝言コードやメッセージ終了記号は、ポケベルの取扱説明書をご覧ください。

### 文字メッセージの例

- ・ ショート ヨロシク  
・ 45104649 (仕事よろしく)
- ・ ハヤクアイトイ  
・ 8891101 (早く逢いたい)

# かけ直すには (再ダイヤル)

相手がお話し中のときや伝え忘れがあったとき、簡単にかけ直しができます。32ケタまでの電話番号がかけ直しできます。

## 同じ相手にかかけ直すには

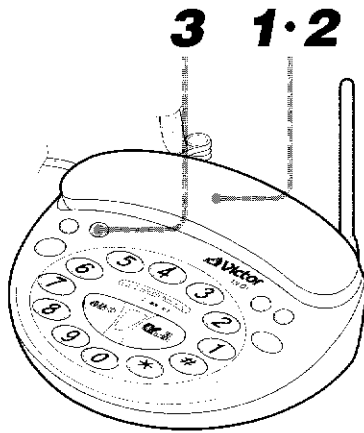

**親機** でかけ直すには  
**1** いったん受話器を親機に置く

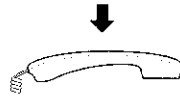

しばらく待ってから  
**2** 受話器を取り上げる

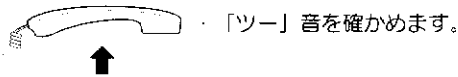

**3** 再ダイヤルボタンを押す



**子機** でかけ直すには  
**1** いったん子機を充電器に置く

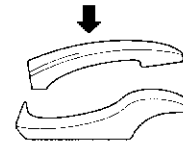

または、 ボタンを押します。  
 → 待受け状態になります。

**2** 子機を取り上げる

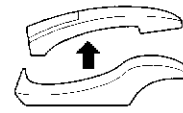

待受け状態にしたときは、 ボタンを押します。

「ツー」音を確認めます。

**3** 再ダイヤルボタンを押す



●最後にかけた電話番号が自動的にダイヤルされます。  
 (再ダイヤルは親機・子機別々の動作になります)

●最後にかけた電話番号を他の人に知られたくないときは

**親機**  
**1** 受話器を取り上げ、「ツー」音を確認める

**2** ダイヤルボタン①～⑨のいずれか1つを押す

**3** 受話器を置く

**子機**  
**1** 子機を充電器から取り上げ、「ツー」音を確認める

**2** ダイヤルボタン①～⑨のいずれか1つを押す

**3** 子機を充電器に置く



# キャッチホン (通話中着信サービス) を利用するには

キャッチホンとは、通話中に別の人からかかってきた電話に出られる機能のことです。キャッチホンを利用するためには、NTTとの契約が必要です。

## キャッチホンを利用するには

1・2

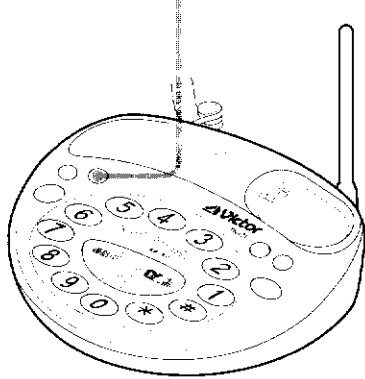

通話中に電話がかかってくると「ブルル・プップ」音が知らせてくれます。

「ブルル・プップ」音が鳴っている間に

### 親機

**1** キャッチボタンを「ボン」と押す

再ダイヤル

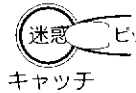

あとからかけてきた人と話せます。

### 子機

**1** キャッチボタンを「ボン」と押す

キャッチ/優先



あとからかけてきた人と話せます。

はじめの人に戻すには

**2** もう一度キャッチボタンを「ボン」と押す

再ダイヤル



はじめの人と話せます。

**2** もう一度キャッチボタンを「ボン」と押す

キャッチ/優先



はじめの人と話せます。

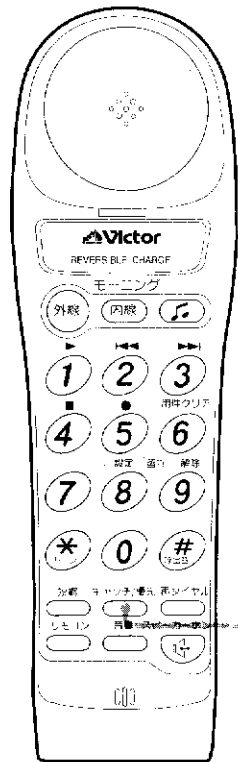

1・2

●キャッチホンを利用するとき以外にキャッチボタンを押すと通話は、切れます。

(キャッチボタンは、NTTの通話中着信サービス「キャッチホン」を利用するためのボタンです)

# ダイヤル音声ガイドにするには (親機のみ)

親機でダイヤルするとき、押したボタンを音声で「イチ、ニツ、サン…」と音声で知らせてくれます。ボタンの押し間違いが防げます。

## おしゃべりダイヤルに設定するには

受話器を置いたまま

### 1 短縮/登録ボタンを押す



音声ガイド(使いかたの説明)が聞こえます。  
途中で2の操作に移れます

20秒以内に

### 2 再ダイヤル⇒ダイヤルボタン(8)を押す (「設定します」を選ぶ)

再ダイヤル



設定します。  
登録ボタンを  
押してください。

が聞こえます。

⑧ ボタンを押すことに「設定します」⇔「解除します」が選べます。  
(お買い上げ時は「解除します」に設定されています)

20秒以内に

### 3 短縮/登録ボタンを押す



設定します

親機でダイヤルするとき限り、ダイヤルボタンを押すと、「イチ、ニツ、サン…」と音声で知らせてくれます。ただし、ボタンを押したときの「ビッ」音は出なくなります。

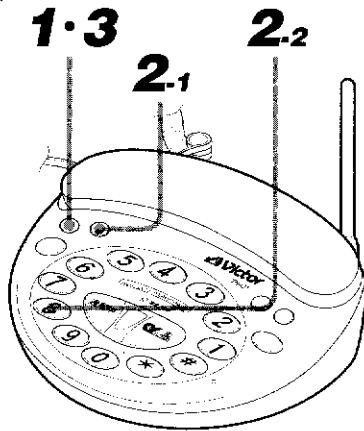

#### ●解除するとき

2の操作のとき「解除します」を選び、短縮/登録ボタンを押してください。

#### ●次の場合、ダイヤルボタンを押すとダイヤル音声ガイドの代りに「ビッ」音が出ます。

・短縮ダイヤルの登録



# 迷惑電話おことわりサービスを利用するには

無言電話などでお困りのときは、NTTの迷惑電話おことわりサービスを利用すると便利です。利用するためにはNTTとの契約が必要です。

## 迷惑電話おことわりサービスを利用するには

### ●迷惑電話おことわりサービスを利用する前に

**1** 短縮/登録ボタンを押す

**2** 再ダイヤル➡ダイヤルボタン⑨を押す（「設定します」を選ぶ）

・⑨ボタンを押すごとに「設定します」↔「解除します」が選べます。

**3** 短縮/登録ボタンを押す

・「設定します」が聞こえます。

### ●迷惑電話おことわりサービスを利用するとき

迷惑電話を切ったあと…

**1** 再ダイヤル/迷惑ボタンを押す

再ダイヤル



・自動的にNTTの迷惑電話おことわりサービスにつながりメッセージがスピーカーから聞こえます。

**2** メッセージに従って操作する

・指示に従ってダイヤルボタンを押してください。

終わったら

**3** スピーカーホンボタンを押す

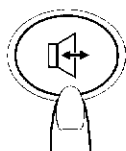

➡ これ以降、いまかけてきた電話から再びかけてきても、相手には「こちらは 〇〇-〇〇〇-〇〇〇〇です。この電話はお受けできません。ご了承ください」のメッセージがNTTから送られます。迷惑電話はつながらなくなります。

### ●迷惑電話おことわりサービスについて

詳しくは、局番なし「116番」またはお近くのNTT支店・営業所の窓口へお問い合わせください。

#### ご注意

- NTTの交換機によっては、迷惑電話おことわりサービスがご利用になれないことがあります。
- 誤ってボタン操作をしてしまうと、最後にかけてきた相手の電話がこれ以降受けられなくなります。このようなときは、局番なし144番（迷惑電話おことわりサービス係）へ電話をかけメッセージに従って電話が受けられるように操作してください。

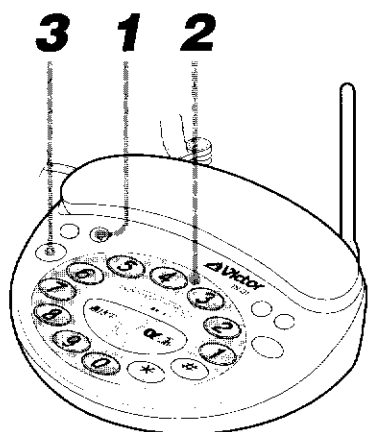

# 親機と子機の間で話すには (内線通話)

親機から子機を呼出し、話すことができます。これを内線通話といいます。子機を増設しているときは、子機を指定して呼出せます。

## 親機から子機を呼出し話すには

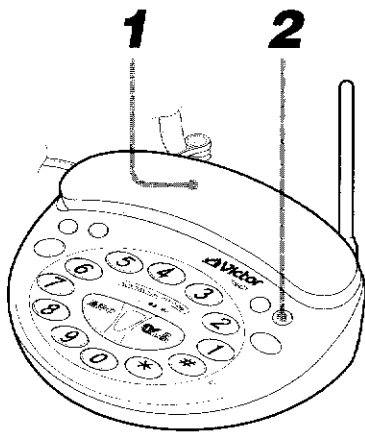

### 親機

**1** 受話器を取り上げる

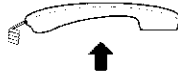

**2** 内線ボタンを押す

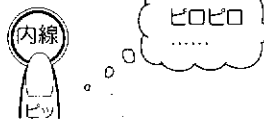

### 子機

**1** 呼出し音が鳴ったら子機を取り上げお話しします

・充電器に置いてあるとき

・待受け状態のとき

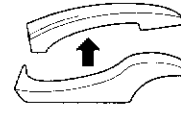

着信：充電

点滅



### ●内線通話をやめるには

親機：受話器を置く

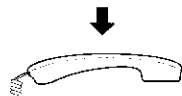

子機：充電器に置く

または

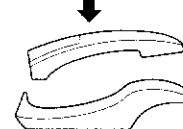

→ 待受け状態になります。

### ●内線通話中に電話がかかってきたら

**親機** でうけるとき

**1** いったん受話器を置く  
(内線通話は切れます)

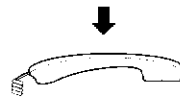
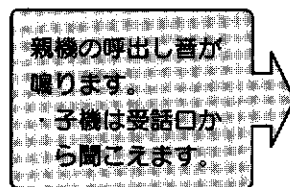

**2** 再び受話器を取り上げる

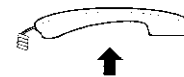

→ 外線の人と通話できます。

**子機** でうけるとき

**1** 外線ボタンを押す  
(内線通話は切れます)



→ 外線の人と通話できます。

〈お知らせ〉

- 子機を増設したときの内線操作は、57～59ページをご覧ください。子機間の内線通話はできません。

子機から親機を呼出し、内線通話することができます。

**子機から親機を呼出し話すには**

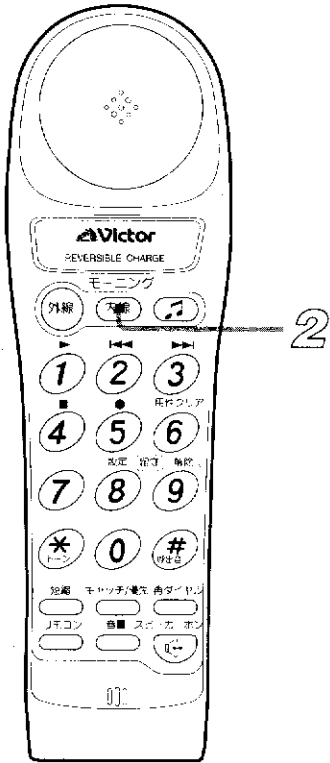

**子機**

**1** 子機を充電器から取り上げる

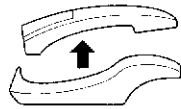

待受け状態のときもそのまま取り上げます。

**2** 内線ボタンを押す

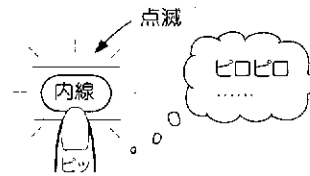

**親機**

**1** 呼出し音が鳴ったら受話器を取り上げお話しします

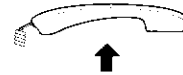

内線呼出し

**●内線通話をやめるには**

子機：充電器に置く

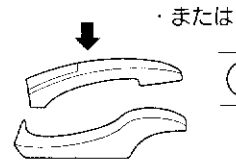

または

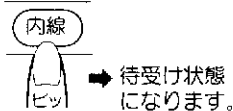

待受け状態になります。

親機：受話器を置く

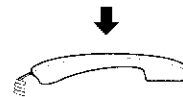

# かかってきた電話をまわすには (外線転送)

外線のひととの通話をボタン操作をしないで子機(または親機)にまわすことができます。これを簡単転送といいます。

## 簡単転送で親機から子機にまわすには (子機が近くにあるとき)

親機	子機
<p>で通話中に</p> <p><b>1</b> 電話をまわすことを伝え子機を取り上げてもらう</p> <p>〇〇さんから電話よ そっちでとってね…</p>	<p><b>1</b> 子機を取り上げる</p> <p>充電器に置いてあるとき 待受け状態のとき</p> <p>↑</p> <p>外線 ビッ</p>
<p><b>2</b> 呼出し音が鳴ったら受話器を置く</p> <p>ビロビロ……</p> <p>↓</p>	<p>→ 外線の人と通話できます</p>

(お知らせ)

- 本機で他の人が通話中に、子機(または受話器)を取り上げると「ビロビロ」音が鳴ります。これは簡単転送モードが設定されているため、親機の通話は子機で(子機の通話は親機で)聞こえます。聞こえないようにするには、簡単転送のモードを解除してください。
- スピーカーホンで通話中は、簡単転送はできません。

### ● 簡単転送のモードを解除するには (秘話機能の設定)

- 1** 短縮/登録ボタンを押す
- 2** 再ダイヤル→ダイヤルボタン⑦を押す(「解除します」を選ぶ)
  - ⑦ボタンを押すことに「解除します」↔「設定します」が選べます。
  - (お買い上げ時は、簡単転送モードに設定されています)
- 3** 短縮/登録ボタンを押す
  - 「解除します」が聞こえ簡単転送ができなくなります。

### ● 秘話機能について

(簡単転送モードを解除したとき)

親機で外線のひとと通話中は、子機側で聞くことはできません。また子機で外線のひとと通話中のときも、親機側で聞くことはできません。プライバシーが守られます。

## 簡単転送で子機から親機にまわすには (親機の近くにいるとき)

子機	親機
<p>で通話中に</p> <p><b>1</b> 電話をまわすことを伝え受話器を取り上げてもらう</p> <p>〇〇さんから電話よ そっちでとってね…</p>	<p><b>1</b> 受話器を取り上げる</p> <p>↑</p>
<p><b>2</b> 呼出し音が鳴ったら充電器に置く</p> <p>ビロビロ……</p> <p>↓</p> <p>または</p> <p>外線 ビッ</p> <p>→ 待受け状態になります。</p>	<p>→ 外線の人と通話できます</p>

外線の人との通話を、内線呼出し後にまわすこともできます。

**内線呼出し後に親機から子機にまわすには (子機と離れているとき)**

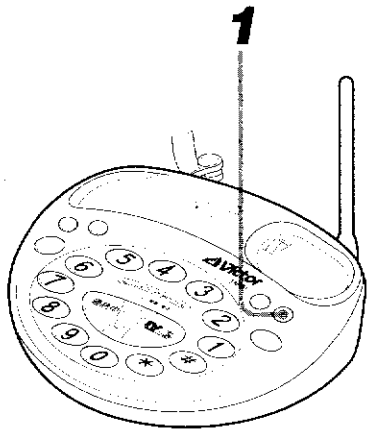

**親機** で通話中に  
**1** 内線ボタンを押す



**子機**  
**1** 呼出し音が鳴ったら子機を取り上げる

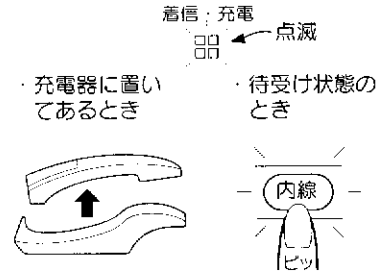

●子機側の人ができないときは  
もう一度 (内線) ボタンを押します。外線  
の人との通話に戻ります。

子機側の人が出たら  
**2** 電話をまわすことを伝え、  
受話器を置く



受話器を置くと  
外線の人と通話できます

**内線呼出し後に子機から親機にまわすには (親機と離れているとき)**

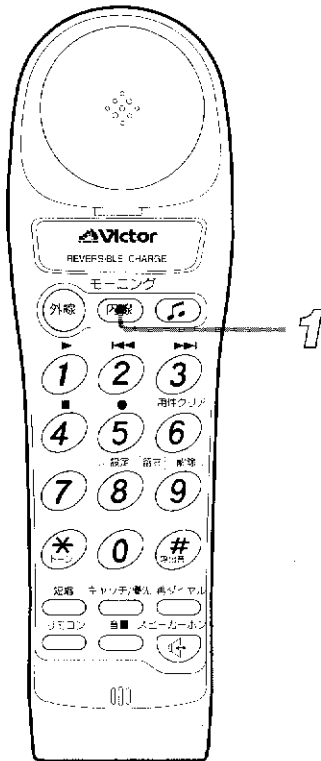

**子機** で通話中に  
**1** 内線ボタンを押す

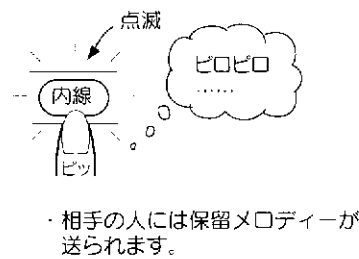

**親機**  
**1** 呼出し音が鳴ったら受話器を  
取り上げる

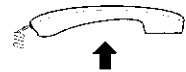

親機側の人が出たら  
**2** 電話をまわすことを伝え、  
充電器に置く

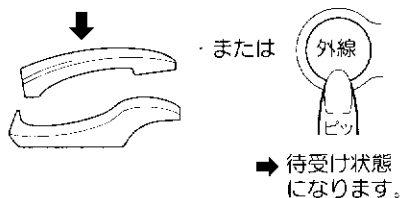

子機を充電器に置くか待受け状態にすると  
外線の人と通話できます

●親機側の人ができないときは  
もう一度 (内線) ボタンを押します。外線  
の人との通話に戻ります。

# 3者通話するには

外線の人と通話中に子機(または親機)を口頭で呼出し、3人でお話することができます。

## 簡単3者通話するには(子機が近くにあるとき)

親機で通話中に

**子機** を呼出し3人で話すには

**1** 3人で話すことを伝え  
子機を取り上げてもらう

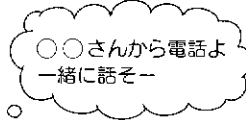

子機で通話中に

**親機** を呼出し3人で話すには

**1** 3人で話すことを伝え  
受話器を取り上げてもらう

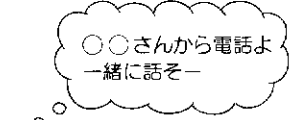

子機は

●子機を取り上げる

・充電器に置いてあるとき

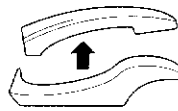

・待受け状態のとき



親機は

●受話器を取り上げる

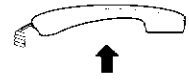

**2** 呼出し音が鳴ったら  
3人で話す



⇒ 3人で話すことができます。

**2** 呼出し音が鳴ったら  
3人で話す



⇒ 3人で話すことができます。

●簡単転送のモードを解除(⇒[36](#)ページ)すると、簡単3者通話ができなくなります。

これは秘話機能が設定されるためです。秘話機能を解除すれば、簡単3者通話もできるように戻ります。

●スピーカーホンで通話中は、3者通話はできません。

いったん受話器(または子機)を取り上げてから通話してください。

外線の人と通話中に子機（または親機）を内線通話で呼出し、3人でお話することもできます。

**内線呼出し後3者通話するには（子機と離れているとき）**

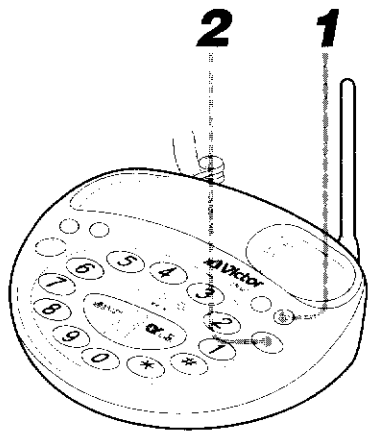

親機で通話中に  
**子機** を呼出し3人で話すには

**1** 内線ボタンを押す



・相手の人には保留メロディーが送られます。

子機で通話中に  
**親機** を呼出し3人で話すには

**1** 内線ボタンを押す

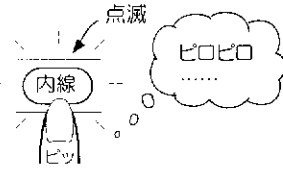

・相手の人には保留メロディーが送られます。

子機は  
●呼出し音が鳴ったら子機を  
取り上げる

- ・充電器に置いてあるとき
- ・待受け状態のとき

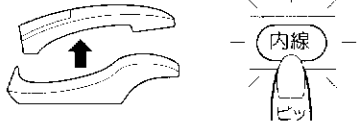

親機は  
●呼出し音が鳴ったら受話器を  
取り上げる



内線通話

**2** 3人で話すことを伝え  
♪(保留)ボタンを押す



・3人で話すことができます。

**2** 3人で話すことを伝え  
♪(保留)ボタンを押す



・3人で話すことができます。

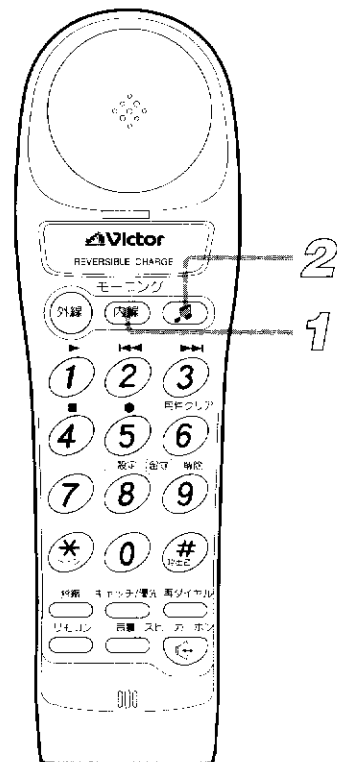

●呼出しに感じないときは  
もう一度内線ボタンを押します。外線の人との通話に戻ります。

親機の場合







子機の場合

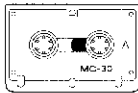

# 留守番操作の流れ

留守番の設定は3種類あります。目的に合わせてお選びください。

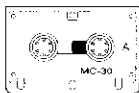
## 外出前に

留守ボタンを押して留守設定	呼出し音で留守設定 <small>(かんたん留守設定)</small>	「応答専用」に設定
<p>テープを入れ</p>   <p>・お買い上げの状態のままで使えます。</p>	<p>テープを入れ</p>  <p>かんたん留守設定モードにしておく。 ➔ <b>[46]</b> ページ参照</p> <p>・お買い上げ時は、呼出し音15回でつながり、留守録を開始します。</p>	<p>テープを入れずに</p>  <p>・用件は録音されません。 ・テープが入っているときは、応答専用メッセージに切替えます。 ➔ <b>[41]</b> ページ参照</p>

## 外出中は 電話があると…

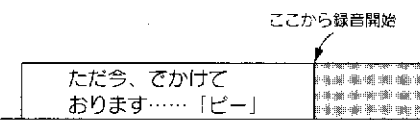
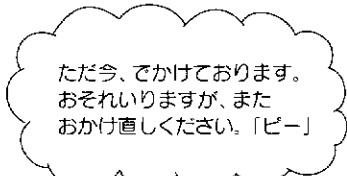
<p>● 応答メッセージ→「ピー」音のあと相手の用件を録音します。</p>  <p>ここから録音開始</p> <p>ただ今、でかけております……「ピー」</p>	<p>● 設定した回数の呼出し音が鳴るとつながり、応答メッセージ→「ピー」音のあと相手の用件を録音します。</p>	<p>● 応答専用メッセージが流れます。</p>  <p>ただ今、でかけております。おそれいりますが、またおかけ直してください。「ピー」</p>
---	---	---

## 帰宅したら

- 留守番を解除します。



- ・留守中の用件が自動で再生されます。

- 呼出し音を15回以上鳴らすには

本機は留守番に設定されていなくても、呼出し音が15回鳴ると、自動的につながって留守メッセージが流れます。

このことを知らずにかけてきた方に無駄な料金をかけてしまいます。この動作を避けたいときは、**[46]** ページを参照しかんたん留守設定モードを「解除します…」に設定しておいてください。



# 留守番に設定するには —親機にテープを入れておきます。—

外出するとき留守番に設定しておくと、留守中に電話があっても相手の用件をテープに録音しておくことができます。応答メッセージを内蔵しています。

## 留守番に設定するには

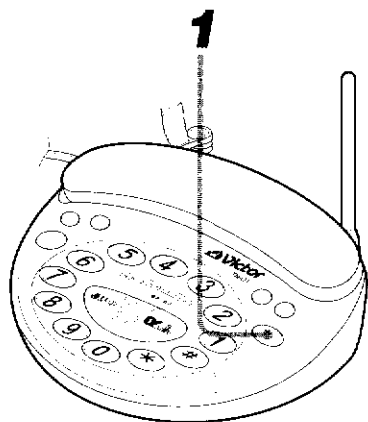

**親機** で設定するには  
**1** 留守ボタンを押す

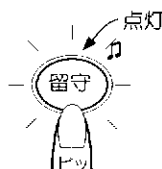

留守ボタンのランプが点灯します。

**子機** で設定するには  
**1** 子機を取り上げ、リモコンボタンを押す



待受け状態のときは、内線ボタンのランプが速い点滅 → 遅い点滅に変わると、リモコン操作できます。

**2** ダイヤルボタン **8** を押す



● 「ただ今でかけております。「ピー」という音の……」の応答メッセージが聞こえ、テープは自動的に走行し、図の位置で止まります。

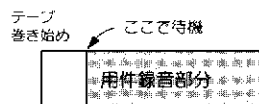

留守番に再設定したり、テープを入れ替えたときもこの位置で止まります。

終わったら  
**3** 充電器に置く

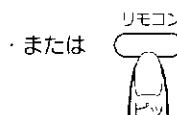
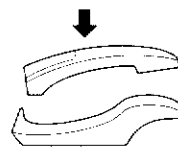

→ 待受け状態になります。

● 応答メッセージを切替えるには  
 受話器を置いたまま

**1** 短縮/登録ボタンを押す

**2** 留守ボタンを押して応答メッセージを選ぶ  
 ・留守ボタンを押すことに



が選べます。

### <お知らせ>

● テープが入っていないとき留守番に設定すると、応答専用の留守番になります。また、テープが用件の録音でいっぱいになったときも、自動で応答専用になります。

**3** 短縮/登録ボタンを押す

・選んだメッセージが聞こえます。  
 (応答専用のメッセージに切替えると、用件の録音はできません)

留守番

# 留守中に電話がかかってくると

留守番に設定してあるとき電話がかかってくると、次のように動作します。

## 留守中に電話がかかってくると

ただ今でかけて  
おります。「ピー」  
という…

- 呼出し音が鳴ると自動的につながり、  
応答メッセージが流れます

- つながるまでの呼出し  
音の回数を変えるには  
(1件目を10回にする)

**1** 短縮/登録ボタンを押す

**2** 再ダイヤル → ダイヤルボタン  
⑤ を押す  
(「10 設定します」を選ぶ)

- ・⑤ ボタンを押すことで「10  
設定します」 ↔ 「5 設定し  
ます」が選べます。(お買い上  
げ時は「5 設定します」です)

〇〇です。あした  
のゴルフは…

- 相手の用件を録音します  
(1件につき最大2分間録音)

例：1件目のとき

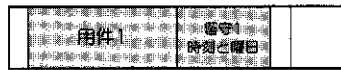

2件目のときは  
「留守2」および時刻と曜日が記録されます。

- 相手が電話を切ると録音が止まります

このとき「ツー・ツー」音のあと、「留守〇」および  
時刻と曜日が記録されます。これをタイムスタンプ  
機能といいます。

- ・留守ボタンのランプが点滅に変わります。

**3** 短縮/登録ボタンを押す

- ・1件目は呼出し音10回でつながり  
ます。(2件目以降は8回でつなが  
ります)

これで留守番に設定してあっても、  
家にいるとき余裕を持って電話に出  
ることができます。

(「5 設定します」に戻すと、1件目  
は呼出し音5回でつながります。  
2件目以降は、3回でつながります)

- 留守番に設定されているとき電話に出るには…

親機

相手の声は、スピーカーから聞こえます。  
出たい相手のときは、受話器を取り上げ  
お話しください。

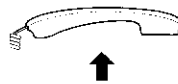

子機

着信・充電  
相手の声を聞く  
ことができます。  
居留守モニターとい  
います。

点滅中に

電話に出るときは →



(待受け状態のときは外線ボタンを  
押すと居留守モニターになり、も  
う一度押すと電話に出られます)

- 用件の録音がいっぱいになると

自動的に応答専用メッセージに切替わり、用件の録音をしなくなります。  
用件を全部聞いたあと留守番に設定し直してください。➡ **[45]** ページ参照

# 帰宅して用件を聞くには

留守中に用件が録音されると、留守ボタンのランプが点滅して「用件アリ」を知らせます。

## 留守番に設定されたままで用件を聞くには

**親機** を使って聞くには

**1** ダイヤルボタン **①** を押す

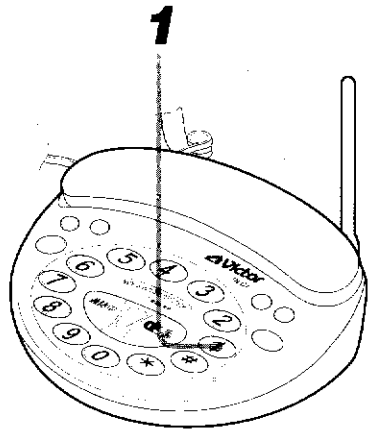

留守〇件です。

・用件数を知らせたのちテープが巻戻されます。

(録音されていないときダイヤルボタン **①** を押すと「留守ゼロ件です」と音声で知らせます)

**子機** を使って聞くには

**1** 子機を取り上げ、リモコン **①** を押す

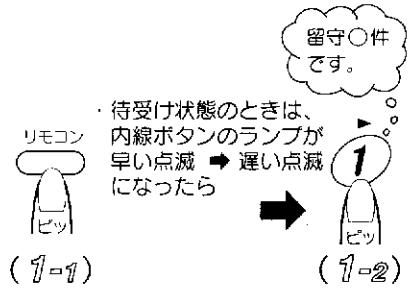

待受け状態のときは、内線ボタンのランプが早い点滅 → 遅い点滅になったら

(1-1)

(1-2)

・用件数を知らせたのちテープが巻戻されます。

(録音されていないときは「留守ゼロ件です」が聞こえます)

### <お知らせ>

- 用件再生中にダイヤルボタン **④** を押すと、用件の最後へ早送りされ留守録を継続します。

● 1件目から再生されます。

・タイムスタンプ機能により、用件が録音された時刻と曜日がわかります。用件の終わりで「留守〇」および時刻と曜日が聞こえます。

● 最後の用件を再生するとテープが自動停止し、「終わりました。ピー」音が聞こえます → このまま留守番を継続します。

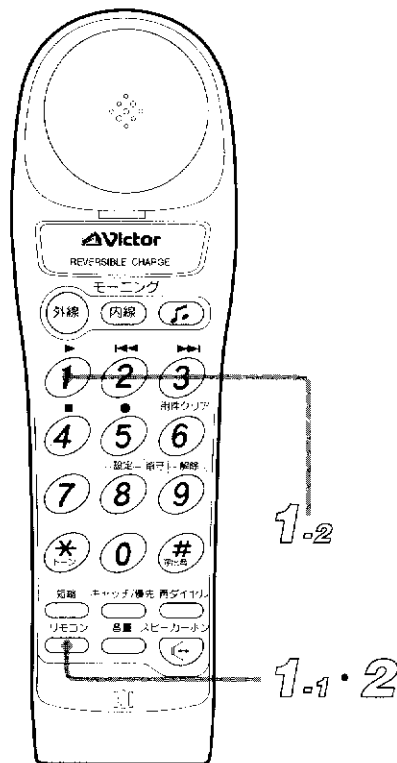

## 2 充電器に置く

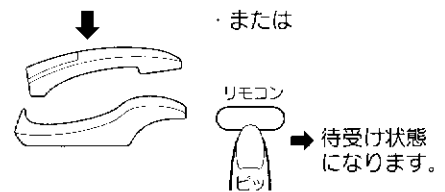
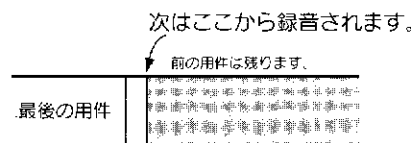

● 用件再生中に電話がかかってきたら

### 親機

受話器を取り上げ、お話しください。

### 子機

用件再生は止まり呼出し音が聞こえます。外線ボタンを押してお話しください。

● 子機で用件再生中に…

- ・ **②** ボタンを1回押すと、再生中の用件の頭出しができます。
- ・ **③** ボタンを1回押すと、次の用件の頭へ早送りされます。

● 用件を聞き直すには(親機のみ)

用件再生中に、聞きたい用件と同じ数字のダイヤルボタンを押します。飛ばし聞きや聞き直しに便利です。  
(ダイレクト用件再生といひ9件目まで可能)

# 留守番を解除するには

帰宅したときは、留守番を解除しておきます。

## 留守番を解除するには

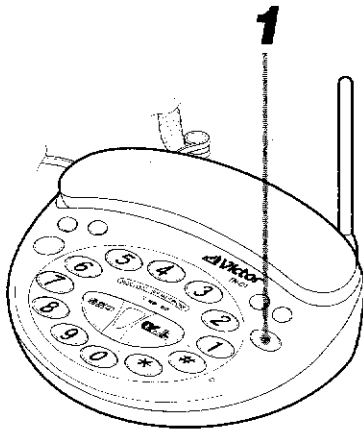

### 親機

#### 1 留守ボタンを押す

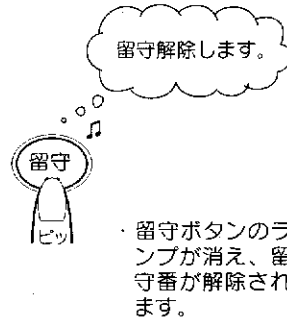

### 子機

#### 1 子機を取り上げ、リモコンボタンを押す



待受け状態のときは、内線ボタンのランプが速い点滅 → 遅い点滅に変わると、リモコン操作できます。

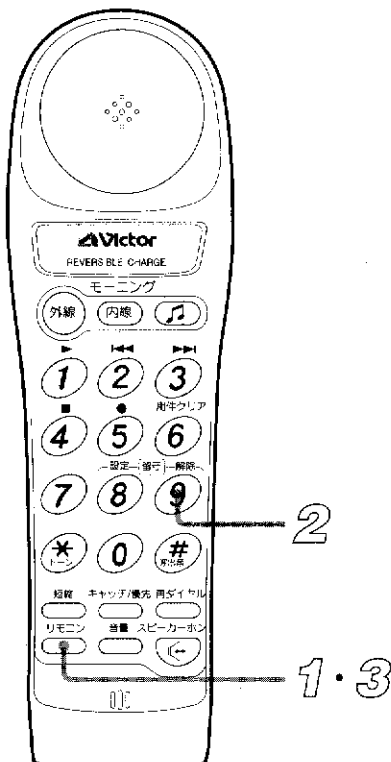

#### 2 ダイヤルボタン **9** を押す

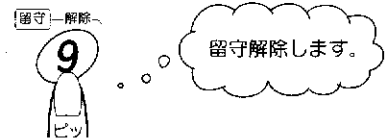

#### 3 充電器に置く

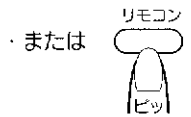
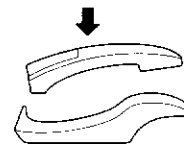

または  
→ 待受け状態になります。

#### ●留守中に用件が録音されていたときは(親機のみ)

留守ボタンを押すと「留守〇件です」が聞こえ、自動的に用件を1件目から再生し、終わると留守番を解除します。再生中に限りダイレクト用件再生もできます。

# 新しい用件のみ録音するには

一度聞いた用件は消して、いつも新しい用件のみ録音することができます。

## いつも新しい用件のみ録音するには

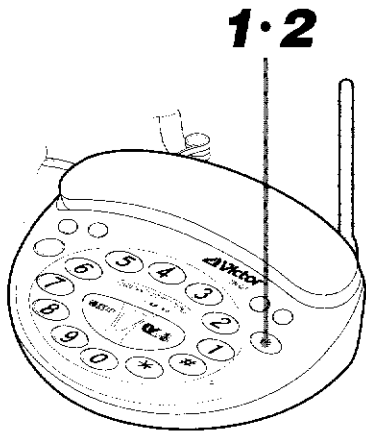

1.2

**親機** (留守番に設定されたままで)

### 1 留守ボタンを押す



### 2 もう一度留守ボタンを押す

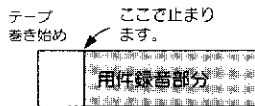

電話がかかってくると1件目の録音になります。  
 (お知らせ)  
 ●留守中の用件は、次の留守番電話の用件が録音されるまで消えずに残っています。

**子機** (留守番に設定されたままで)

### 1 子機を取り上げ、リモコン → ダイヤルボタン⑥を押す

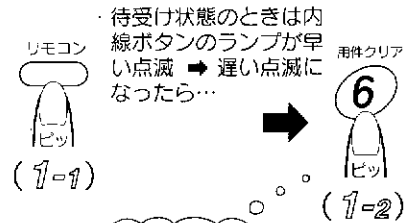

### 2 もう一度ダイヤルボタン⑥を押す

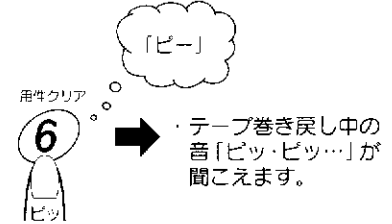

### 3 充電器に置く

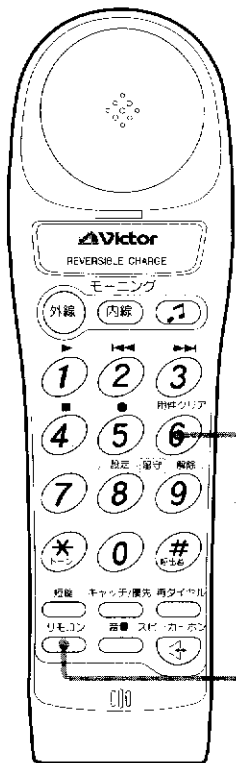
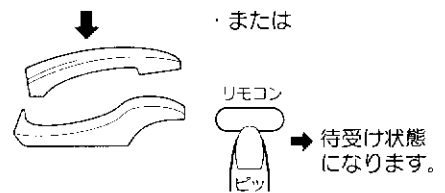

1.2・2

1.1・3

## ● 次の用件を続けて録音するには (アキュムレート録音といいます)

留守番を解除したあとも、前の用件に続けて録音できます。  
 留守ボタンを1秒以上押して留守番に設定します。

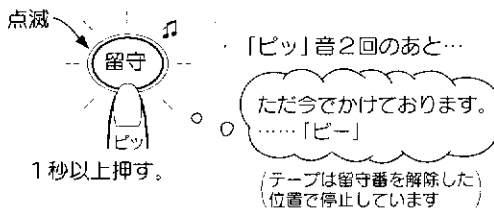

留守中に電話がかかってくると  
 例：2件録音されていたとき

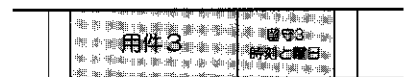

# かんたん留守設定の使いかた —親機にテープを入れておきます。—

留守ボタンを押さなくても、設定してある回数だけ呼び出し音が鳴ると、自動で応答メッセージを送出し留守録を開始します。

呼び出し音の回数を変えるには（お買い上げ時は15回です）

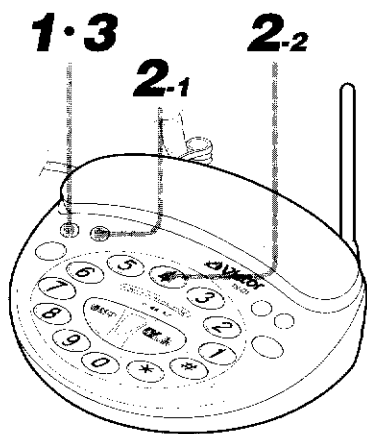

受話器を置いたまま

## 1 短縮/登録ボタンを押す



音声ガイド(使いかたの説明)が聞こえます。途中で2の操作に移れます

20秒以内に

## 2 再ダイヤル⇒ダイヤルボタン④を押す

再ダイヤル



15.設定します。登録ボタンを押してください。

お買い上げ時の状態で呼び出し音15回で留守番になります。モードを変えると設定されているモードが聞こえます。

④ボタンを押すごとに

「解除します」⇒「5.設定します」⇒「10.設定します」⇒「15.設定します」

が選べます。

(「解除します」を選ぶと、呼び出し音では留守番に設定されません)

20秒以内に

希望の回数を選んだら

## 3 短縮/登録ボタンを押す



10.設定します

例：10回を選んだとき

電話があると呼び出し音10回でつながり留守録がスタートします。

### ●解除するとき

2の操作のとき「解除します」を選び、短縮/登録ボタンを押します。電話に出るか相手が切るまで呼び出し音が鳴ります。

<お知らせ>

- かんたん留守設定のモードに関係なく、留守ボタンで留守番の設定と解除ができます。

### ●注意

- 応答専用メッセージに設定されていると、留守録になりません。必ず応答メッセージを選んでおいてください。
- ➔ **41** ページ参照

### ●α-LCR3をご利用になっている場合

呼び出し音の回数で留守番に設定されるモードになっていないと、通話料金データの更新ができなくなり、α-LCR3が正しく機能しないことがあります。ふだんは、かんたん留守設定のモードにしておいて、いつでもデータの更新ができる状態での使いかたをお勧めします。

## 電話がかかってくると

設定した回数の呼出し音が鳴ると、つながり応答メッセージが流れたあと相手の用件を録音します。(1件につき最大2分間)

用件1	留守1	時刻と曜日
-----	-----	-------

タイムスタンプ

- ・相手が電話を切ると「ツー・ツー」音のあとタイムスタンプ(「留守〇」、時刻と曜日)を記録します。
- ・留守ボタンのランプが点滅します。

## 用件を聞くには(留守番に設定されたまま)

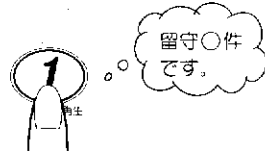

ダイヤルボタン①を押します。「留守〇件です」のあと1件目から聞くことができます。終わると自動停止し留守番を継続します。再生中はダイレクト用件再生もできます。

## 留守番を解除するには



用件が録音されていたときは、「留守〇件です」のあと1件目から聞くことができます。再生中はダイレクト用件再生ができます。終わると留守番を解除し、かんたん留守設定の待機状態になります。

# 暗証番号の登録

暗証番号(4ケタの数字)を登録しておく、外出先の電話機から外線リモート操作で用件を聞くことができます。

## 暗証番号の登録 任意の4ケタ数字を電話機に登録しておきます。

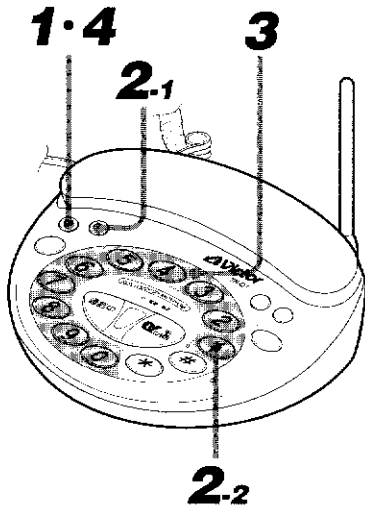

受話器を置いたまま

### 1 短縮/登録ボタンを押す

短縮

登録

ピッ

音声ガイド(使い方の説明)が聞こえます。途中で2の操作に移れます。

20秒以内に

### 2 再ダイヤル→ダイヤルボタン①を押す

再ダイヤル

迷惑

ピッ

(2-1)

→

1

ピッ

(2-2)

暗証番号4ケタ入力してください。

登録済みのときは、登録されている暗証番号が聞こえます。

20秒以内に

### 3 暗証番号を登録する

例：暗証番号を9876にするとき

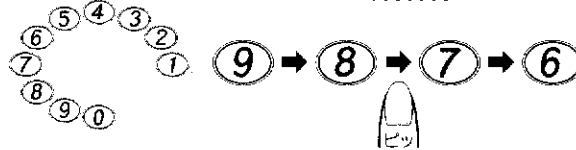

登録ボタンを押してください。

20秒以内に

### 4 短縮/登録ボタンを押す

短縮

登録

ビー

暗証番号

9876

です。

「ビー」音のあと音声で暗証番号が聞こえます。

- 暗証番号を変えるには…  
右の1~4の操作をやり直し、新しい4ケタ数字を設定してください。  
(前の番号は、自動的に消えます)

### ●暗証番号の確認

上記1~2の操作をすると音声で暗証番号が聞こえます。

⋮

正しいときは、そのまましておきます。

20秒経過すると「ピッ・ピッ・ピッ」音のあとモードが解除されます。



# 外出先からリモート操作するには

プッシュホン(トーン信号の送れる電話機)を使って自宅にダイヤルすると、暗証番号(48)ページ参照)の入力でリモート操作ができます。

## 外出先からリモート操作するには(外線リモコン)

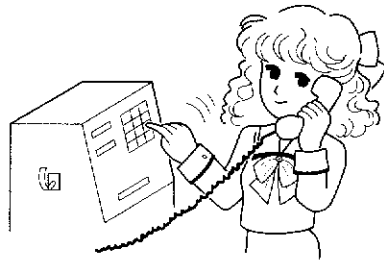

プッシュホンを使い

### 1 自宅にダイヤルする

① ② ③  
④ ⑤ ⑥  
⑦ ⑧ ⑨  
\* ⑩ #

・トーン信号の送れる電話機も使えます。

### 2 呼出し音3回\*でつながり応答メッセージが聞こえる

\* 4回目が鳴った時点で電話を切れれば、通話料金を使わずに済みます。

(トールセーバー)  
つながるまでの呼出し音の回数を変えたとき(→42)ページ参照)は、呼出し音8回でつながります。9回目が鳴ったときは、用件が録音されておられません。

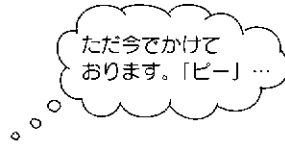

・4回目が鳴ったときは、用件が録音されておられません。電話を切ってください。  
(用件の有無を知るだけの場合は、ダイヤル回線の電話機も使えます)

「ピー」音が終わったら...

### 3 暗証番号 → # を入力する

例: 暗証番号9876のとき

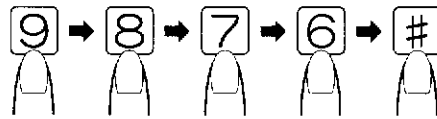

用件が録音されていると...

・正しい暗証番号を入力すると「ピー」音が返ってきます。

・間違えると「ピー・ピー・ピー」音と「番号が間違っています」が聞こえます。  
(3回間違えると電話は切れます)

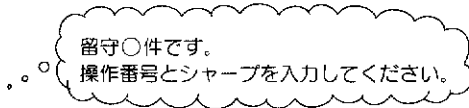

テープ巻戻し音(ピッ・ピッ...)のあと用件が自動再生されます。終わると「終わりました。ピー」が聞こえます。

再生中または停止中に

### 4 リモート操作できます

<お知らせ>

- 外出するときは、65)ページの「リモート操作カード」を切り取って持っていくと便利です。

こんなことができます	使用するダイヤルボタン
用件の聞き直し (1件目より) 「留守○件です」が聞こえます。	① → #
用件の聞き直し (用件再生中)	② → #
用件の早送り (用件再生中)	③ → #
用件再生の停止	④ → #
用件のクリア 「用件をクリアします。もう一度、操作番号とシャープを入力してください」が聞こえたら ⑥ → # を押す。	⑥ → #

- 終わったら受話器を置きます

# 留守中の用件を転送するには

留守中に用件が録音されると、登録した転送先（電話機またはポケットベル\*）に知らせてくれます。32ケタまでの電話番号が登録できます。

## 転送先の登録

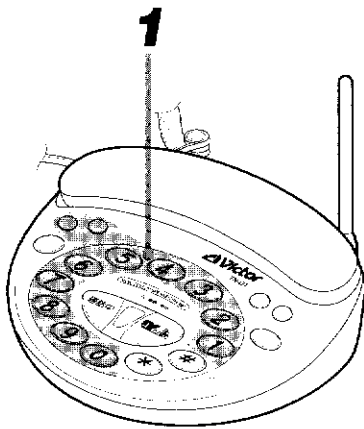

- 外出先の電話番号の登録  
(受話器を置いたまま)

**1** ダイヤルボタン①に外出先の電話番号を登録する

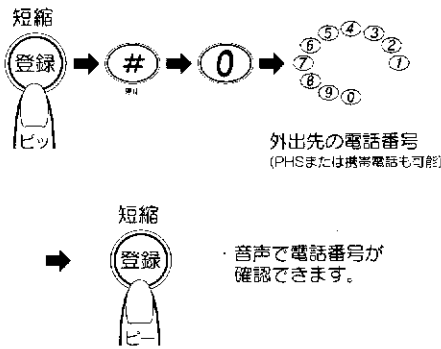

・普通のポケットベルの場合は、外出先の電話番号の代わりにポケットベルの番号を登録してください。

- NTTドコモ移動通信のディスプレイポケットベルの登録  
(受話器を置いたまま)

**1** ダイヤルボタン①にディスプレイポケットベルを登録する

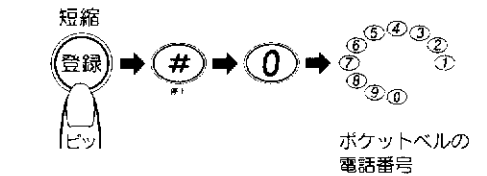

再ダイヤル

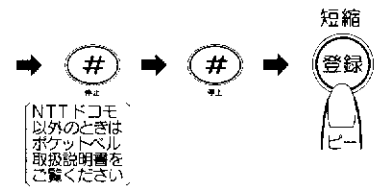
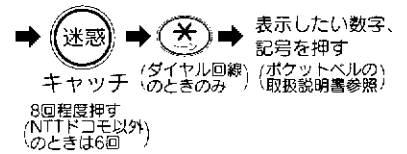

・音声で電話番号が確認できます。

## ● 転送先を変えるには

1の操作をやり直すと変更できます。転送先の登録は1件のみ可能です。

### <お知らせ>

- ・再ダイヤルボタンを8回押すのは…  
ディスプレイポケットベルの交換機が、データを受けるための間（1回押すと約4秒：ポーズといいます）を必要とするためです。

## ● ポケットベルの文字転送は、本機ではできません。

- \* ポケットベル (以下ポケベルといいます) は、サービス会社との契約が必要です。使い方について詳しくは、サービス会社にお問い合わせください。

転送先を登録したら留守転送（転送モード）を設定し、留守番に設定しておきます。

**転送モードに設定するには**

受話器を置いたまま

**1** 短縮/登録ボタンを押す



音声ガイド(使い方の説明)が聞こえます。途中で**2**の操作に移れます。

20秒以内に

**2** 再ダイヤル⇒ダイヤルボタン③を押す

再ダイヤル



転送を解除します。

・お買い上げ時の状態です。次からは設定されている転送モードが聞こえます。

20秒以内に

**3** 転送先に合わせて押す

・電話機またはポケベルのとき



1. 転送します。登録ボタンを押してください。

・PHSや携帯電話のとき (リトライ\*が可能です)



2. 転送します。登録ボタンを押してください。

20秒以内に

**4** 短縮/登録ボタンを押す

例：電話機またはポケベルのとき



1. 転送します。

・転送先が未登録のときは「ゼロ入力してください」が聞こえます。ダイヤルボタン①を押したあと電話番号を入力し、短縮/登録ボタンを押します。

電源/転送

点滅

**5** 留守ボタンを押す



・「応答メッセージ⇒ビッ」音が聞こえます。テープが自動的に走行し、留守番に設定されます。留守中に用件が録音されると、転送先に転送されます。これを留守録転送といいます。

\*リトライ(かけ直し)については[52]ページ参照

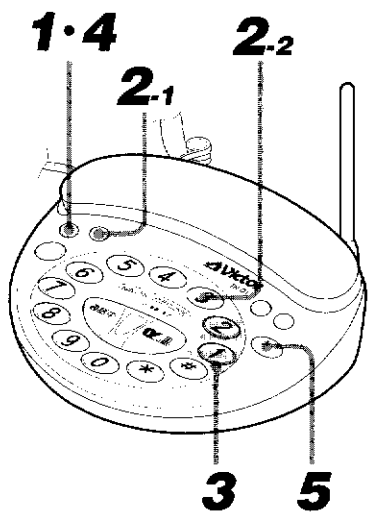

●転送モードを解除するには  
右記の**3**の操作のときダイヤルボタン①を押したあと短縮/登録ボタンを押します。「転送を解除します」が聞こえます。

**ご注意**

●転送先が電話機またはポケベルの場合、右の**3**の操作のときダイヤルボタン②を押さないでください。転送動作のとき、同じ相手をくり返して呼出します。

外線リポート編

## リトライ (かけ直し) について - PHSまたは携帯電話の場合のみ -

**1** 留守録が終わるとダイヤルボタン ① に登録したPHS(または携帯電話)の番号に転送します



**2** 転送先の相手から外線リモコンで応答がないとき、約30分後に再度PHS(または携帯電話)の番号に発信します(最大3回まで)

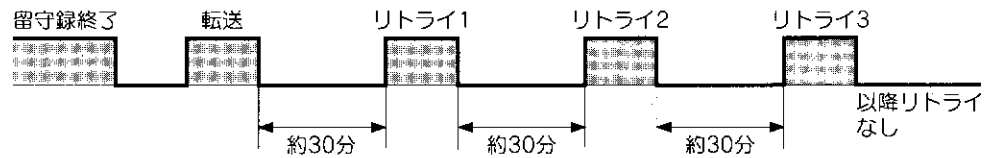

・リトライ待ちの途中で留守録が入ったときは、新たに転送を行い応答がないときはそこから約30分後に最大3回リトライします。

外出先(またはポケットベル)に転送されてきたら、プッシュホン(トーン信号の送れる電話機)を使って暗証番号を入力すると用件を聞くことができます。あらかじめ暗証番号を登録しておいてください(→ 48 ページ参照)。

### 転送されてきた用件を聞くには

転送先がプッシュホンのとき

**1** 呼出し音が鳴ったら受話器を取り上げる (携帯電話またはPHSのときは、通話ボタンを押します)

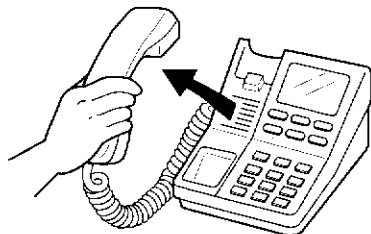

暗証番号  
入力してください。

「暗証番号…」が聞こえ転送されてきたことがわかります。

**2** 暗証番号 → **#** ボタンを押す

例：暗証番号9876のとき

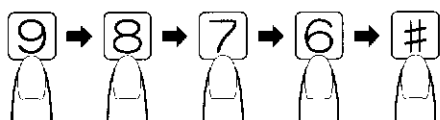

正しい暗証番号を入力すると「ピー」音が返ってきます。  
電話がかかってきてから50秒以内に入力してください。

「操作番号とシャープ  
を入力してください」  
が聞こえたら…

**3** ダイヤルボタン **1** → **#** を押す



のあと用件が聞こえます。  
終わると「終わりました。ピー」が聞こえます。



● 終わったら受話器を置きます (携帯電話またはPHSのときは、切ボタンを押します)

● 転送先がポケットベルのとき

ポケットベルが鳴ったら、近くのプッシュホンを使って自宅にダイヤルし用件を聞きます。操作は上記**2, 3**と同じです。

#### ご注意

- 暗証番号を50秒以内に入力しないと、電話は切れます。
- 暗証番号を3回間違えると、電話が切れます。

# お先にコール予約を使うには (子機のみ)

夜中の電話などを、他の人に気づかれずにとりたいたときは、優先着信の予約をしておくとう便利です。予約した子機の呼出し音が優先して鳴ります。

## 優先着信の予約

### 1 子機を取り上げ、キャッチ/優先ボタンを「ボン」と押す

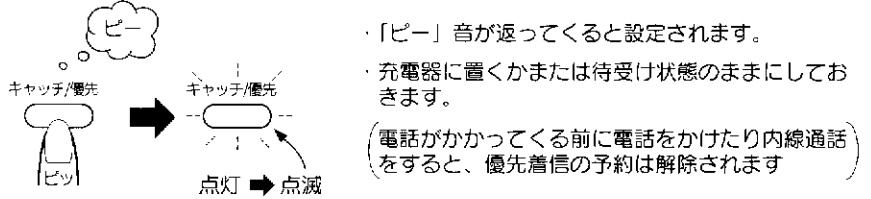

電話がかかってくると...

### ●子機の呼出し音が7回まで優先して鳴ります

(使用状態によって呼出し音の回数は異なります)

●充電器に置いてあるとき

●待受け状態のとき

### 2 子機を取り上げてお話しします



### ●7回鳴っても出ないときは、親機・子機とも呼出し音が鳴ります。

### ●通話が終了すると

予約機能を使った通話が終わると、自動的に解除されます。

親機が使用中、子機で次に電話をかけたいときは、優先使用の予約をしておくとう便利です。通話終了を「ピッ・ピッ」音で知らせてくれます。

## 優先使用の予約

簡単転送モードに設定されているとき  
親機通話中に

### 1 子機を取り上げ「ピロピロ」音が鳴ったら外線ボタンを押す

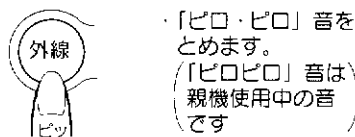

簡単転送モードを解除したとき(➡ 36)ページ)  
親機通話中に

### 1 子機を充電器から取り上げる

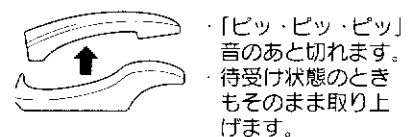

### 2 キャッチ/優先ボタンを2秒以上押す

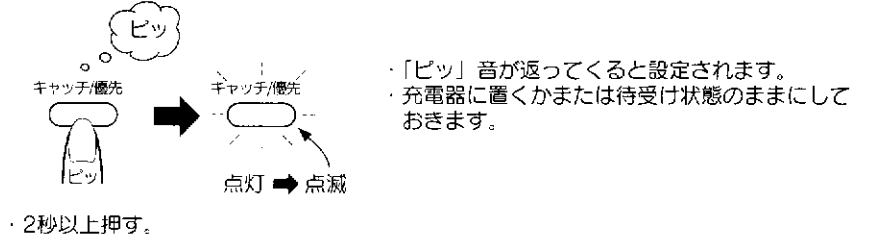

通話終了音「ピッ・ピッ」が鳴ったら...

### 3 子機を取り上げダイヤルする

●通話終了音は、自動的にとまります。

#### ご注意

●お先にコール予約は、子機1台のみの予約しかできません。

# モーニングコールの使いかた (子機のみ)

子機に「おめざめの時刻」を設定しておく、と、モーニングコールすることができます。現在時刻は親機で正しく合わせておいてください。

## モーニングコールの使いかた

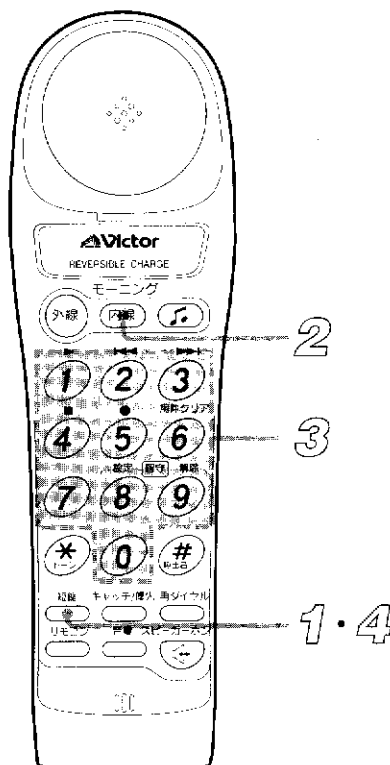

### 1 子機を取り上げ、短縮ボタンを押す



20秒以内に

### 2 内線ボタンを押す



20秒以内に

### 3 ダイヤルボタンでおめざめの時刻を設定する (24時間表示)

例：午前6時30分におめざめになるとき

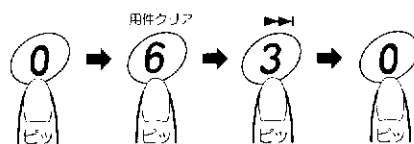

4ケタで入力します。

20秒以内に

### 4 短縮ボタンを押す



・内線ボタンのランプが点滅します。

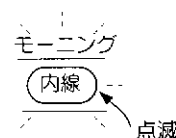

↓  
・充電器に戻すかまたは待ち受け状態にしておきます。

●おめざめの時刻になると約3分間「ピッ・ピッ・ピッ」音が鳴ります  
充電器から取り上げる（待受け状態のときはダイヤルボタンのいずれかを押す）と途中で止められます。

●次の日もモーニングコールを使うには  
1~4の操作で、おめざめの時刻を再設定してください。

●取消しは  
1→2→4の操作をすると取消されます。

# プッシュホンサービスを利用するには

ダイヤル回線でお使いの方も、一時的にトーン信号(ビッポッパツの音)を使った航空券予約や0990で始まる各種サービスが利用できます。

## 各種サービスを利用するには

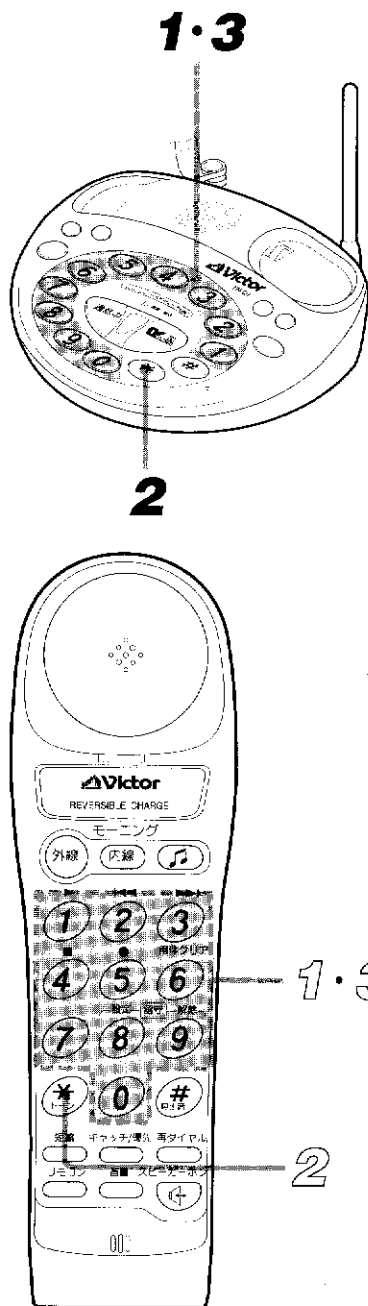

### 親機

**1** 相手先にダイヤルする  
・希望するサービスの電話番号を押す。



相手につながるとテレホンサービスの説明が聞こえます。

**2** \* ボタンを押す  
・ダイヤルボタンを押すとトーン信号が送られるようになります。

**3** 相手先の指示にしたがってダイヤルボタンを押す

### 子機

**1** 相手先にダイヤルする  
・希望するサービスの電話番号を押す。



相手につながるとテレホンサービスの説明が聞こえます。

**2** \* ボタンを押す  
・ダイヤルボタンを押すとトーン信号が送られるようになります。

**3** 相手先の指示にしたがってダイヤルボタンを押す

- 電話を切ると元のダイヤル回線に戻ります。
- 具体的な使いかたは、各サービス窓口にお問い合わせください。

〈お知らせ〉

- JRの座席予約サービスやNTTの伝言ダイヤルは、プッシュ回線専用です。ダイヤル回線ではつながりません。

## FAXに接続して使うには

- FAX(ファクシミリ)と接続して使用しているとき  
留守番動作中にFAX通信が着信すると、本機には無音が約2分間録音されてしまいます。以下の操作で録音されなくすることができます。

- 無音を録音されなくするには

**1** 短縮/登録ボタンを押す

**2** 再ダイヤル → ダイヤルボタン\*を押す(「設定します」を選ぶ)  
・\*ボタンを押すごとに「設定します」 ↔ 「解除します」が選べます。  
(お買い上げ時は「解除します」になっています)

**3** 短縮/登録ボタンを押す

- ・「ピー」音のあと「設定します」が聞こえます。これでFAX通信があっても録音されなくすることができます。



# 別売りの子機が増設できます

## 子機が増設できます

### 増設できる子機の型名 TN-C1

#### ●台数は…

増設できる子機は最大3台までです。  
子機2～子機4とします。

#### ●お求めは…

お買い上げの販売店でお求めください。

#### ●ご使用の前に識別番号（IDコード）の登録が必要

登録には、増設子機の他に親機を使います。  
詳しくは、お買い上げの販売店にお問い合わせください。

#### ●使いかたは

本機の取扱説明書と増設子機の取扱説明書をご覧ください。

#### 子機を増設すると

- ・子機から子機へ電話を転送することができます。（メッセージ転送）
- ・親機から子機を指定して内線通話ができます。
- ・子機2～子機4は、使用中にダイヤルボタンのランプが点灯します。（10秒以上何もしないと消灯します）
- ・配置・配線は、付属の子機と同じです。

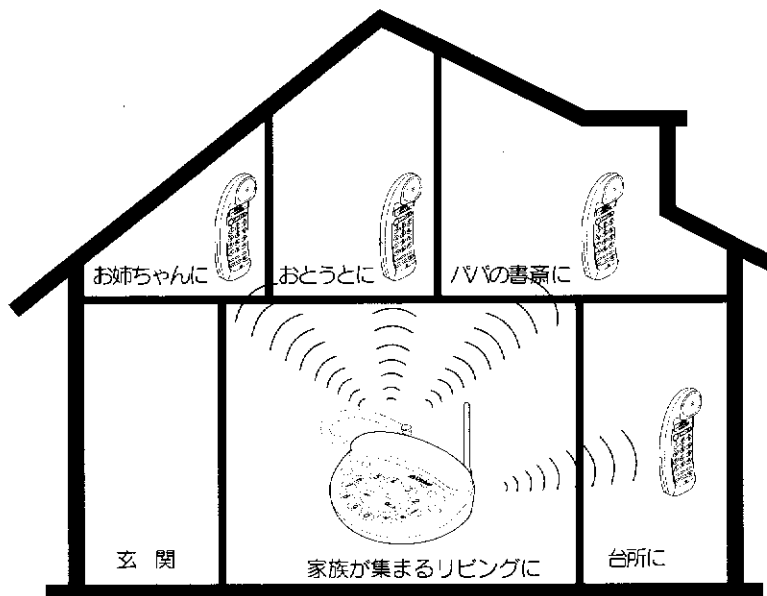

#### ご注意

- 増設子機を充電器から取り上げたときは、10秒以内にダイヤルボタンを押してください。（10秒以上何もしないと「ピッ・ピッ…」音のあと切れて待受け状態になります。）

# 子機間でメッセージ転送するには(外線転送)

外線の人との通話を子機間でメッセージ転送できます。  
メッセージは 最長20秒間 ですが、相互に会話することはできません。

## メッセージ転送するには

●例：子機1から子機2へ転送するには  
通話中に

**1** 子機1の内線ボタンを押す

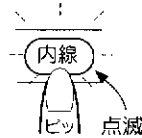

20秒以内に

**2** ダイヤルボタン②を押す(転送したい子機の番号です)

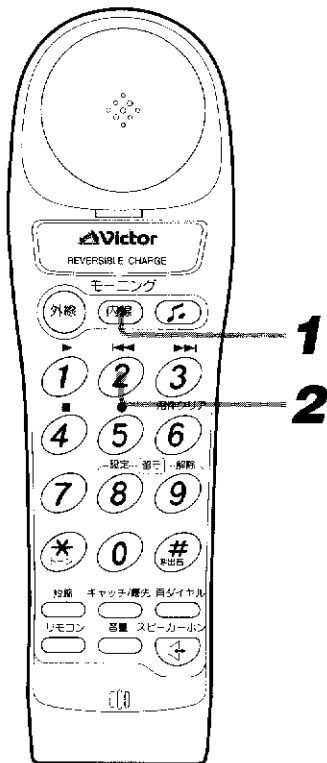
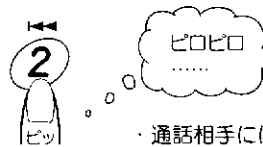

子機2は

●呼出し音が鳴ったら充電器から取り上げる

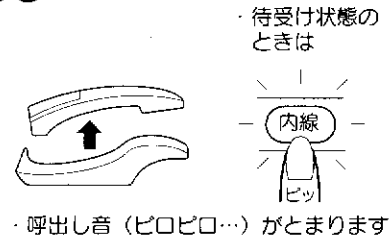

呼出し音がとまったら

**3** 子機2にメッセージを伝える

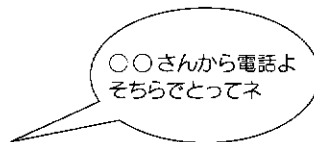

20秒以内です。  
一方的に伝えるだけで子機2との会話はできません。

メッセージを伝えたら

**4** 子機1を充電器に置く

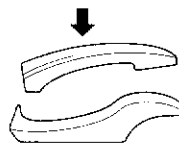

または、外線ボタンを押します。  
➡ 待受け状態になります。

●子機2と外線の人との通話になります











●転送相手が出ないときは  
もう一度内線ボタンを押します。  
外線の人との通話に戻ります。

# その他の内線操作 (子機が増設してあるとき)



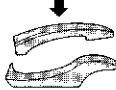







子機が増設してあるときも内線通話、外線転送、3者通話ができます。

## 子機が増設してあるときの内線操作

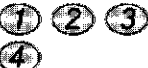
### 子機 → 親機 への内線操作

	操 作	
内 線 通 話	 ⇒  ⇒ 20秒以内に	 ⇒  ⇒ 内線通話 (用件を話す)
外 線 転 送	外線の人と通話中に  ⇒ 20秒以内に	 ⇒  ⇒ 電話をまわすことを伝える ⇒ 
3 者 通 話	外線の人と通話中に  ⇒ 20秒以内に	 ⇒  ⇒ 3人で話すことを伝える ⇒  ⇒ 3人で話せます

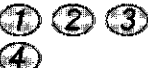
### 親機 → 子機 への内線操作

	操 作	
内 線 通 話	 ⇒  ⇒ 20秒以内に	 ⇒  ⇒ 内線通話 (用件を話す)
外 線 転 送	外線の人と通話中に  ⇒ 20秒以内に	 ⇒  ⇒ 電話をまわすことを伝える ⇒ 
3 者 通 話	外線の人と通話中に  ⇒ 20秒以内に	 ⇒  ⇒ 3人で話すことを伝える ⇒  ⇒ 3人で話せます

パナソニック株式会社

# 通話を録音するには (逆送話) (子機のみ) —親機にテープを入れておきます。—

子機で通話中の内容を残しておきたいときは、通話録音の機能を使うと便利です。またイタズラ電話の反撃には逆送話として使えます。

## 通話中の内容を録音するには (通話録音) —親機ではできません—

### 1 通話中にリモコン→ダイヤルボタン⑤を押す

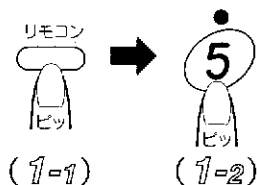
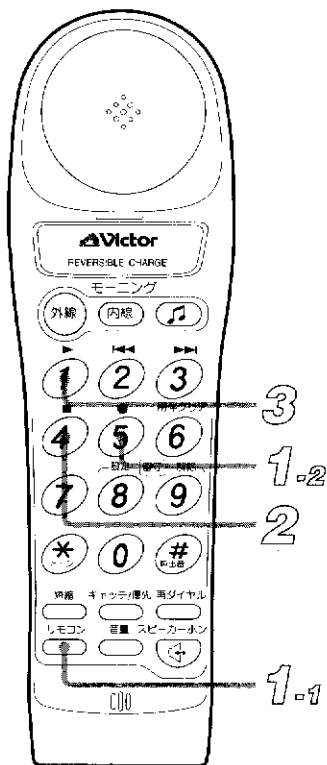

「ビー」音が聞こえたら  
通話中の話しが録音で  
きます。

止めるときは

### 2 ダイヤルボタン④を押す



テープがとまります。

逆送話する  
ときは

### 3 ダイヤルボタン①を押す



テープが巻戻され、相手と一緒に聞くことができます。  
終わったらリモコンボタンを押します。

#### ご注意

- スピーカーホンで通話中は、逆送話はできません

- 終わるとテープは自動停止します。

- 通話が終わってから聞くには

#### 親機

ダイヤルボタン①を押します。

とめるときは、# ボタンを押します。

(留守番に設定されているときは、留守中の用  
件と一緒に聞くことができます)

#### 子機

リモコン → ① を押します。

とめるときは ④ を押します。

この場合、巻戻し中のテープの自動頭出しはしません。

- 再生中に電話がかかってきたら

そのまま受話器を取り上げ(子機は外線ボタンを押して)お話しします。

テープは自動停止します。

通話が終わったら、上記の「通話が終わってから聞くには」の操作をします。

# 壁に掛けて使うには (子機のみ)

## 子機(充電器)を壁に掛けて使うには

### 1 付属のネジを取り付ける

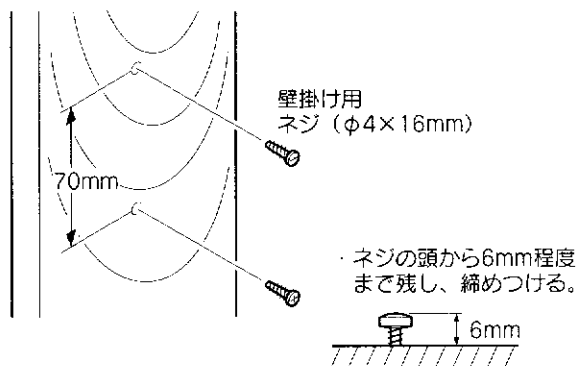

### 2 壁掛け用のツメを表側に起こす

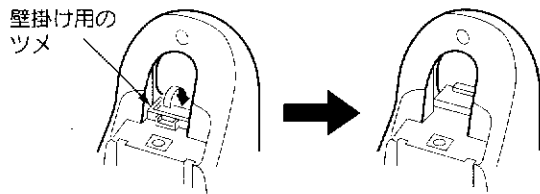

### 3 充電器の壁掛け用の穴をネジにはめ込む

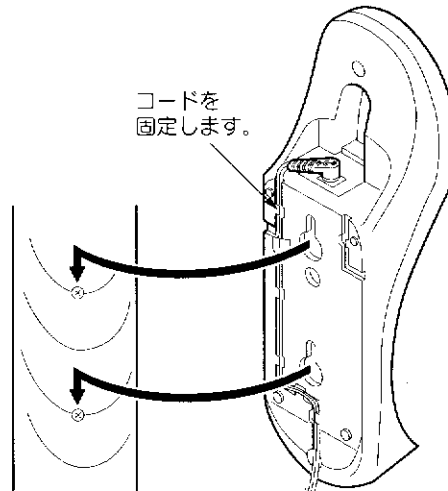

・取り付けが緩いときは、ネジを締めつけてください。

- 子機は下向き(着信・充電ランプが見える状態)にして置きます。上向きにして置かないでください。落下して故障やけがの原因となります。

# お手入れのしかた

## 親機 子機のお手入れ

親機や子機が汚れたら、柔らかい布で**からぶき**してください。汚れがひどいときは水で布をしめらすか、中性洗剤を少し布につけてふき、あとは**からぶき**してください。

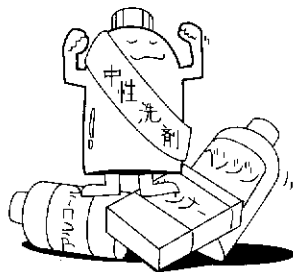

### ご注意

- シンナーやベンジン、アルコールなどの化学薬品でふいたり、殺虫剤をかけないでください。キャビネットが変色したり表面の仕上げをいためることがあります。

## デッキ部のヘッドのお手入れ

2か月に一度の割合でヘッドやピンチローラー、キャプスタンを清掃してください。市販のクリーニングキット(綿棒とクリーニング液)をお使いになると便利です。

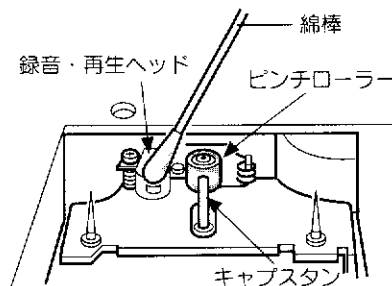

- テープを再生したとき、次のような症状はヘッドの汚れが原因です。
  - ・音が途切れる。
  - ・音がこもる。
  - ・音が小さい。

# こんなときは

—おや？故障かな？と思ったら……

修理を依頼される前にちょっとお確かめください—

こんなときは		こうなっていないか	こうしてください	参照ページ
電 話 機 能	勝手にスピーカーホンボタンや留守/♪ボタンなどのボタンが光る (デモモード)	・背面のダイヤルモード切替スイッチが「10」の位置のとき、電話機コードを接続しない状態で、1分以上電源が切れたあと再び電源を入れたとき。	・短縮/登録ボタンを押しながら留守/♪ボタンを「ピッ」音が出るまで押す。	11
	操作ができない。	・電源アダプターがはずれている。	・家庭用コンセントにしっかり差し込む。	9
		・停電中のため。	・停電が復旧するまでお待ちください。	・
	電話がかかけられない。	・背面のダイヤルモード切替スイッチが電話回線と合っていない。	・ブッシュ回線⇒「トーン」側 ダイヤル回線⇒「20」又は「10」 PPS側に	11
		・子機を充電していない。	・子機は、必ず充電してから使う。	12
	呼出し音が聞こえない。	・音量ボタンで呼出し音量が「切」に設定されている(親機)。	・「小」「中」または「大」に合わせる。	15
		・呼出し音が鳴らなくしてある(子機)。	・外線ボタンのランプを消したあと # ボタンを2秒以上押す。 ⇒「ピッ」音が鳴ります。	15
		・子機が優先着信に設定してある。	・子機が7回優先して鳴ったあと両方とも鳴ります。	54
	子機で通話中に雑音(ザーッ音)が入る。	・親機と離れすぎている。	・親機に近づいて通話する。	・
		・テレビやOA機器など雑音を発生する機器の近くで使っている。	・雑音を発生する機器から離れて使う。	・
		・親機と鉄筋コンクリートなどでさえぎられている。	・親機との見通しがよい所で使う。	5
	子機の着信・充電ランプが点灯しない(初回のみ)。	・電池パックが完全に放電していて充電容量がなくなっているため。	・約5分以上充電すると、点灯に変わります。	・
相手の声が途切れる。 (スピーカーホン利用時)	・相手と一緒に話したため。	・相手の話が終わってからこちらが話すようにする。	24	

	こんなときは	こうなっていませんか	こうしてください	参照ページ
電話機能	子機が充電できない。	・ 電池パックが交換時期(約2年)になっている。	・ 販売店で新しい電池パック(BN-R24)をお求めください。	13
		・ 充電器の電源アダプターがはずれている。	・ 家庭用コンセントにしっかり差し込む。	12
電話機能	子機で通話中に、途中で切れてしまう。	・ 並列接続の電話機でとった電話をそのまま子機でとり直したため。	・ 充電器から取り上げ、  ボタンを押してから話す。	・
留守番機能	留守中の用件が録音できない。	・ マイクロカセットテープが入っていない。または応答専用メッセージになっている。	・ 応答専用の留守番になります。テープを入れるかまたは用件を全て聞いてから留守番に設定し直す。	41
		・ テープの巻き終りまで用件が録音されている。		42
	・ 停電中のため。	・ 停電中は留守番動作しません。	・	
留守番機能	知らない間に留守番に設定されている。	・ 呼出し音が15回以上続いたため。 (お買上げ時は呼出し音15回で留守番に設定されるモードになっています)	・ 留守番には設定されないモード(「解除します…」を選ぶ)にする。	46
外線リモート機能	外出先からリモート操作ができない。	・ トーン信号(ピッポッパツ)が出せる電話機を使っていない。	・ プッシュホンを使う。	49
		・ 暗証番号が間違っている。	・ 正しい暗証番号を入力する。	49
		・ 暗証番号が登録されていない。	・ 暗証番号を登録する。	

●上記の処置をしても正しく動作しないときは……

親機背面のリセットボタンを押してください。

正しくリセットできると「ピー」音が聞こえます。

この場合、次の登録内容は取り消されます。

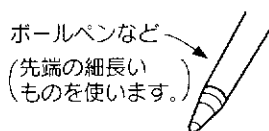

- ・ 暗証番号
- ・ 転送モードの設定

また次の登録内容は初期設定に戻ります。

- ・ 呼出し音による留守番設定
- もう一度設定し直してください。

**ご注意**

- 本機は容易に開けられない構造になっています。むやみに中を開けて改造すると、電波法にふれますのでご注意ください。また改造した場合、修理はお引き受けできません。

# 保証とアフターサービス (必ずお読みください)

## 保証書 (別添)

保証書は、お買い上げの販売店よりお受け取りください。  
「お買い上げ日・販売店名」等の記入をお確かめのうえ、  
記載内容をよくお読みの後、大切に保管してください。

### 保証期間

お買い上げの日から1年間

## 補修用性能部品の最低保有期間

コードレス留守番電話機の補修用性能部品の最低  
保有期間は、製造打切り後8年です。

補修用性能部品とは、その製品の機能を維持するた  
めに必要な部品です。

## 修理に関するご相談やご不明な点は

修理に関するご相談やご不明な点は、お買い上げの販売店または別紙の「ビクターサービス窓口案内」をご覧の  
うえ最寄りのサービス窓口にお問い合わせください。

## 修理を依頼されるときは

## 出張修理

**62** ~ **63** ページの「こんなときは」に従ってお調べください。それでも異常のあるときは、使用を中止し、お買い上  
げの販売店またはビクターサービス窓口にて修理をご依頼ください。

### 保証期間中は

修理に際しましては保証書をご提示ください。  
保証書の規定に従って販売店が修理させていただきます。

### 保証期間が過ぎているときは

修理すれば使用できる場合には、お客様のご要望により  
修理させていただきます。

### ご連絡していただきたい内容

品名	コードレス留守番電話機
型名	TN-Q1
お買い上げ日	年 月 日
故障の状況	できるだけ具体的に
ご住所	付近の目印等も併せてお知らせください。
お名前	
電話番号	
訪問ご希望日	

### 修理料金の仕組み

技術料	故障した製品を正常に修復するための料金です。 技術者の人件費、技術教育費、測定機器等設 備費、一般管理費等が含まれています。
+	
部品代	修理に使用した部品代金です。その他修理に 付帯する部材等を含む場合もあります。
+	
出張料	製品のある場所へ技術者を派遣するための費 用です。別途、駐車料金をいただく場合があ ります。

便利メモ	お買い上げ店名	☎ ( ) -
------	---------	---------

最寄りのビクターサービス窓口	☎ ( ) -
----------------	---------



# 操作早見表 (親機)

## 早見表の見かた

ダイヤルボタンを押す	受話器を取り上げる	受話器を置く	表示のボタンを押す

操作	手順	参照ページ
電話をかける	→ 「ツー」音が聞こえたら →  → 終わったら →	22
相手に待ってもらう (保留)	通話中に  → 再びお話しするとき →  保留中に受話器を親機に置いたときは、取り上げるだけで保留が解除されます。	26
短縮ダイヤル登録する (最大9件まで)	短縮登録 → # → ① ~ ⑨ → 相手の電話番号 (16ケタまで) → 短縮登録	28
短縮ダイヤル電話をかける	→ 「ツー」音が聞こえたら → 短縮登録 → ① ~ ⑨	29
受話器を置いたまま留守番に設定する	受話器を置いたまま	41
用件を再生する	受話器を置いたまま	43
転送モードに設定	ダイヤルボタン ③ に外出先の電話番号を登録したら... 短縮登録 → 再ダイヤル (迷惑キャッチ) → ③ → 電話機またはポケベルのとき ① → 短縮登録 → 留守 携帯電話またはPHSのとき ②	51

### 外出先からリモート操作

**1** ブッシュホンを使って自宅にダイヤルする  
4回目かかったときは用件が録音されていません

**2** 「応答メッセージ → ピー」が聞こえたら暗証番号と を押す

□□□□ → 「ピー」音が返ってきます  
4ケタの暗証番号

・用件が録音されていると...  
「留守○件です。操作番号とシャープを入力してください。|ヒッ・ビツ...」音のあと用件が自動再生されます。

右側につづく

### おぼえのため記入しておきます

● 暗証番号 (4ケタの数字)

□ □ □ □

**3** 再生中または停止中に次の操作ができます

ダイヤルボタン  
用件の聞き直し : ① →   
用件の聞き直し (再生中) : ② →   
用件の早送り (再生中) : ③ →   
用件再生の停止 : ④ →   
用件のクリア : ⑥ →

「もう一度、操作番号と...」が聞こえたら、もう一度 ⑥ →









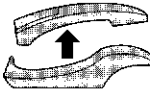
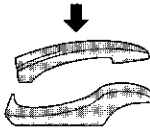
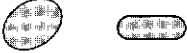









### 短縮ダイヤルカード

1	
2	
3	
4	
5	
6	
7	
8	
9	
0	

# 操作早見表 (子機)

## 早見表の見かた

			
ダイヤルボタンを押す	子機を充電器から取り上げる	子機を充電器に置く	表示のボタンを押す

操 作	手 順	参照ページ
スピーカーホンを利用する	電話がかかってきたら または 通話中に…  ⇒ <b>子機を持たずに話せます。</b> (相手の声は、スピーカーから聞こえます) ⇒  終わったら… スピーカーホン	<b>24</b>
短縮ダイヤル	登録する (最大9件まで)  ⇒  ⇒  ⇒ <b>短縮番号</b> <b>1 ~ 9</b> ⇒ 相手の電話番号 (16ケタまで) ⇒ 	<b>28</b>
	電話をかける  ⇒  ⇒ <b>短縮番号</b> <b>1 ~ 9</b> (かけたい相手の) 短縮番号	<b>29</b>
留守番に設定する	 ⇒  ⇒ <b>8</b> ⇒ 	<b>41</b>
用件を再生する	 ⇒  ⇒ <b>1</b> ⇒ 再生が終わったら ⇒ 	<b>43</b>
モーニングコールを使う	 ⇒  ⇒ <b>モーニング</b> <b>内線</b> ⇒  ⇒ <b>モーニングコール</b> の時刻を4ケタで 入力する。 ⇒ 	<b>55</b>
通話を録音する	通話中に リモコン  ⇒ <b>5</b> ⇒ 録音をやめるとき ⇒ <b>4</b> ⇒ 逆送話するとき ⇒ <b>1</b>	<b>60</b>

# 主な仕様

※本機の仕様および外観は、改善のため予告なく変更することがあります。

項目	親機 (TN-BQ1)	子機 (TN-C1)	充電器
外形寸法	幅213×高さ80×奥行168mm (アンテナ含まず)	幅56×高さ193×奥行50mm	幅66×高さ62×奥行223mm
質量	約750g (電源アダプター含まず)	約210g (BN-R24含む)	約130g (電源アダプター含まず)
消費電力	6.7W(最大)	—	1.3W(充電時)
電源	AC100V、50/60Hz共用 (AA-R907使用)	DC2.4V (BN-R24 充電式電池使用)	AC100V、50/60Hz共用 (AA-R908 使用)
充電時間	—	約9時間 (フル充電)	/
使用可能時間 (フル充電時)	—	通話時 : 約10時間 待受け時 : 約210時間	
使用回線	電話回線		
ダイヤル形式	押しボタン式ダイヤル (パルス/トーン)		
選択信号	DP信号 (20PPS/10PPS切替式)、PB信号		
短縮ダイヤル	9人分、16ケタまで	9人分、16ケタまで	
直流抵抗	270.1Ω (20mA)	—	
送信出力	10mW (FM変調)		
使用周波数	250MHz/380MHz		
チャンネル数	88チャンネル (通話: 87チャンネル、制御: 1チャンネル)		
使用テープ	マイクロカセットテープ	—	
テープ速度	2.4cm/秒	—	
録音時間	用件: 最大2分 (1件当たり) 通話: テープ巻き終わりまで	—	



この取扱説明書はエコマーク認定の再生紙を使用しています。

### ご注意

- 本機の故障または不具合等により録音、通話およびリモートコントロールなどにおいて、利用の機会を逸したために発生した損害等の付随的損害の補償については、当社は一切その責任を負いませんので、あらかじめご了承ください。

# 用語索引

— ボタンやスイッチなどについては、7～8ページの「各部のなまえ」をごらんください。—

## あ

	ページ
アキュムレート録音	45
ダイヤル	18
暗証番号	48
応答メッセージ	40
お先にコール予約	54
お先にスピーカーホン	25
音声ガイド	14
オンフックダイヤル	24

## か

	ページ
外線転送	36
簡単転送	36
キャッチホン(通話中着信サービス)	31
逆送話	60
クイック通話機能	22

## さ

	ページ
再ダイヤル	30
3者通話	38
充電式電池	12
スピーカーホン	24

## た

	ページ
タイムスタンプ機能	42

## た

	ページ
ダイレクト用件再生	43
ダイヤル回線	11
ダイヤル音声ガイド	32
短縮ダイヤル	28
デモモード	11
転送モード	51
電池パック	12
トールセーバー	49
トーン信号	56

## な

	ページ
内線通話	34
ノンタッチスピーカーホン	25

## は

	ページ
1人転送(保留転送)	27
ブッシュ(トーン)回線	11
ポケベルバンク	29
保留メロディー	26

## ま

	ページ
待受け状態	12
メッセージ転送	58
モーニングコール	55

## ら

	ページ
留守録転送	51

### ご相談や修理は

ビクター製品についてのご相談や修理のご依頼は、お買い上げの販売店にご相談ください。

転居されたり、贈答品などでお困りの場合は、下記のご相談窓口にご相談ください。

#### ●お買い物相談や製品についての全般的なご相談

お客様ご相談センター

東京… ☎(03)5684-9311

〒113 東京都文京区本郷三丁目14番7号 ビクター本郷ビル

大阪… ☎(06)765-4161

〒543 大阪市天王寺区小橋町10番16号 大阪ビクタービル

#### ●修理などのアフターサービスに関するご相談

〈別紙「ビクターサービス窓口案内」をご覧ください〉



日本ビクター株式会社

パーソナルインフォコム事業部

〒371 群馬県前橋市大渡町一丁目10番地の1 電話 ダイヤルイン(027)254-8952