



# Victor



## コードレス留守番電話機 (小電カタイプ)

型名

# TN-DJ55/ TN-DJ55DX

## 取扱説明書



親機



子機1

TN-DJ55 (子機が1台付いています。付属の充電式電池を取り付けてからご使用ください。(22ページ))



親機



子機1

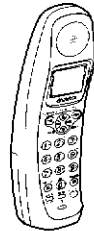

子機2

TN-DJ55DX (子機が2台付いています。付属の充電式電池を取り付けてからご使用ください。(22ページ))

**技術基準適合認定品**

—— お買い上げありがとうございます ——  
ご使用の前にこの「取扱説明書」をよくお読みのうえ、正しくお使いください。そのあと保証書と一緒に大切に保管し、必要なお読みください。

本機のα-ALPHA3は、電話会社の通話料金の割引バックサービスに対応していません。ナンバー・ディスプレイを利用するには、NTTとの契約と本機での設定が必要です。

	はじめに	7
準備	準備する	17
基本的な使いかた	電話をかける／受ける	37
親子電話	親機と子機の連携プレー	49
電話番号を登録すると、便利	お好みボタンと らくらく電話帳 の使いかた ナンバー・ ディスプレイの 設定と使いかた	69 97
留守番電話	留守録の 使いかた	107
いろいろな 使いかた、 いろいろ	電話をかける ときに便利	129
	電話を受ける ときに便利	141
	ご参考に	151

# 主な特長

## らくらく電話帳や各種の登録・設定がカンタンにできる 「くるくるダイヤル」&「マルチファンクションボタン」

らくらく電話帳に名前と電話番号を登録すると、くるくるダイヤルやマルチファンクションボタンでかんたんに電話をかけることができます。登録は、親機200件、子機100件まで。♥♣♦♠でグループ分けすると、より探しやすいです。



くるくる  
ダイヤル

マルチファンクション  
ボタン

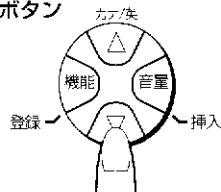

## 受話器や子機を持たずに話す「オンフックダイヤル」&「スピーカーホン」

忙しくて手が離せないときも、電話をかけたり受けたりすることができます。特に子機では、電話がかかってきて約10秒間呼出し音が鳴ると自動的につながり、通話することもできます。





### α - ALPHA3 契約をすると

- 市外局番をまわすと、曜日と時間帯に応じて、通話料金のお得な市外回線を自動的に選んでくれます。通話が終わったあと、通話料金は表示と音声で知らせてくれます。
- 日時と時刻を登録しなくても、自動的に表示されます。
- DDI とのご契約が必要です。登録料、基本料などは不要です。

### ナンバー・ ディスプレイ 契約をすると

- かけてきた相手の電話番号を表示します。電話番号が表示されないときは、相手が非通知でダイヤルしてかけてきた、公衆電話からかけてきた、などがわかるように表示します。
- 受けたくない相手からの電話のときはメッセージを流して、呼出し音が鳴らないように設定することができます。
- 誰からかわからない電話のときはメッセージを流して、相手に電話番号を入力してもらうことができます。相手が確認できたら、安心して通話を始めましょう。

## らくらく電話帳に登録すると、できることが増えてさらに便利です

 <b>表示</b>	<b>お名前コール：</b>	かけてきた相手の名前（らくらく電話帳に登録した名前）も表示します。
 <b>ランプ</b>	<b>光コール：</b>	かけてきた相手によって、ランプの光りかたが異なります。
 <b>呼出し音</b>	<b>ダイレクト着信：</b>	ある人からかかったら、親機の呼出し音は鳴らせずに子機だけ鳴らして知らせます。
	<b>鳴り分け：</b>	ある人からかかったら、別の人とは異なる呼出し音を鳴らします。
	<b>おやすみ番着信：</b>	夜間など、呼出し音が鳴らないようにしているときも、ある人からかかったときだけ鳴らします。
 <b>その他</b>	<b>着信転送：</b>	留守にするときなど、ある人からかかったことを別の電話に知らせてくれます。

# この順序でご利用ください

## 箱の中身を確認してください

お使いになる前に、梱包箱の中に下記の機器類と添付品があるか、ご確認ください。万一不備な点がありましたら、お買い上げの販売店にお問い合わせください。

### ■機器類

#### TN-DJ55/TN-DJ55dx 共通

・親機…1



・親機専用電源アダプター…1  
(AA-R907)

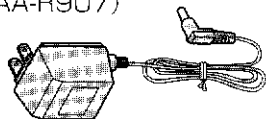

・電話機コード…1  
(長さ 2m)

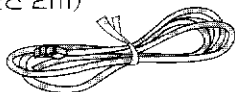

#### TN-DJ55 の場合

・子機…1    ・充電器…1    ・充電器専用電源アダプター…1  
(AA-R908)

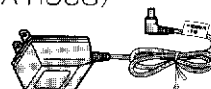
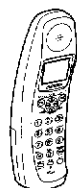

・子機用充電式電池…1  
(BN-R24)



・壁掛け用ネジ(φ4×16mm)…2

#### TN-DJ55dx の場合

・子機…2    ・充電器…2    ・充電器専用電源アダプター…2  
(AA-R908)  
・壁掛け用ネジ  
(φ4×16mm)…4    ・子機用充電式電池…2  
(BN-R24)

### ■添付品

・取扱説明書(本書)…1冊    ・保証書…一式  
・α-ALPHA3ご利用申込書…1枚

取扱説明書(本書)の「安全上のご注意」と、  
「使用上のご注意」をお読みください(8~13ページ)

子機に電池パックを取り付け、充電してください(22~23ページ)

親機を接続し、電話回線に合わせてください(24~25ページ)

「操作の基本を知っておこう」をお読みください(26~30ページ)

取扱説明書(本書)をよく読んで、お使いください

# もくじ

## はじめに

この章のもくじ	7
安全上のご注意	8
使用上のご注意	11
 (アルファ・スリー) とは	14

## 準備する

この章のもくじ	17
各部のなまえ	18
表示窓 (ディスプレイ) の見かた	20
お知らせ音とランプの点灯	21
電池パックの取り付けと充電	22
親機を接続する	24
電話回線に合わせる	25
基本の操作を知っておこう	26
$\alpha$ - ALPHA3 を使うための準備	31
時計を合わせる	34
$\alpha$ - ALPHA3 を利用しないときに必要な設定	35

## 電話をかける／ 受ける

この章のもくじ	37
---------	----

### 基本操作

電話をかける	38
相手の声の大きさを調節する	39
電話を受ける	40
呼出し音の大きさを調節する	41
呼出し音の種類を変える	42
受話器や子機を持たずに話す (スピーカーホン)	43
通話の相手に待ってもらう (保留)	46

## 親機と子機の 連携プレー

この章のもくじ	49
---------	----

### 基本操作

親機と子機で話す (内線電話)	50
保留した電話を親機や子機にまわす (保留転送)	53
近くの親機や子機に電話をまわす (簡単転送)	55
離れた親機や子機に電話をまわす (外線転送)	58
通話に、近くの親機や子機も参加する (簡単三者通話)	60

### 応用操作

通話に、離れた親機や子機も参加する (三者通話)	62
別売りの子機を増設する	64
子機から子機へメッセージを伝える (外線転送)	66
別売りのドアホンを接続する	67

## お好みボタンと らくらく電話帳の 使いかた

この章のもくじ	69
---------	----

### 基本操作

お好みボタンの使いかた	70
電話帳の使いかた	72
電話帳の登録	75
親機の電話帳を子機にコピーする (電話帳転送)	82
電話帳から電話をかける	84

### 応用操作

電話帳の内容の確認	88
電話帳の変更／削除	89

## ナンバー・ディスプレイの設定と使いかた

この章のもくじ ..... 97

基本操作	ナンバー・ディスプレイでできること ..... 98
	ナンバーディスプレイを利用する前に必要な設定 ..... 100
	かけてきた相手を確認して受ける（着信拒否） ..... 101
応用操作	こちらの電話番号を知らせずにかける ..... 102
	かけてきた相手の電話番号を利用する ..... 103

## 留守録の使いかた

この章のもくじ ..... 107

基本操作	留守録の流れ ..... 108
	留守番に設定する ..... 109
	つながるまでの呼出し音の回数を選ぶ ..... 110
	用件を聞く ..... 111
	留守番を解除する ..... 113
応用操作	自作メッセージや応答専用メッセージを使う ..... 114
	自動で留守番に切り替える（かんたん留守） ..... 116
	音を出さずに留守番をする（新おやすみ番） ..... 117
	用件録音を消す ..... 119
	FAX 接続時の無音を録音しない ..... 121
	外出先で留守番機能を使う ..... 122
	用件の録音を外出先で知る（留守転送） ..... 125

## 電話をかけるときに便利

この章のもくじ ..... 129

応用操作	ボタン操作の音を鳴らさない（キータッチトーン） ..... 130
	通話時間と料金を表示させない ..... 131
	電話をかけ直す ..... 132
	子機の確認ダイヤルを解除する ..... 136
	プッシュホンサービスを利用する ..... 137
	らくらくメールで文字メッセージを送る ..... 138

## 電話を受けるときに便利

この章のもくじ ..... 141

応用操作	相手確かめて電話を受ける（お相手選び機能） ..... 142
	光コール（ルーレットコール）をやめる ..... 143
	通話中にかかってきた電話を受ける（キャッチホン） ..... 144
	通話を録音し、相手に聞かせる（通話録音と逆送話） ..... 145
	子機で優先して電話を使う（お先にコール予約） ..... 147
	指定した時刻に子機を鳴らす（モーニングコール） ..... 149

## ご参考に

この章のもくじ ..... 151
子機を壁にかけて使う ..... 152
お手入れのしかた ..... 152
故障かな?と思ったら ..... 153
主な仕様 ..... 155
操作早見表 ..... 156
ビクターサービス窓口案内 ..... 160
索引 ..... 162

# この取扱説明書の読みかた

この取扱説明書は、やりたいことや知りたいこと(=目的)で情報を分類しています。38～149ページは、目的ごとに操作方法を説明したページです。下記は、その例です。

## 操作手順の説明

操作手順を順番に説明します。操作へのアドバイスは、やや小さな文字で示しています。押すボタンの場所がわからないときは、操作手順1の上にある親機または子機のイラストを見てください。

かけてきた相手の電話番号を利用する ■ かけてきた相手に折り返し電話をする 103

### かけてきた相手の電話番号を利用する

かけてきた相手の電話番号は、親機で20桁まで、子機で10桁までメモリー記憶(番号帳)されます。番号通知が利用できず、ご自分から折り返し電話したいときは、該電話番号をダイヤルリストに登録した方がよいです。

■ かけてきた相手に折り返し電話をする

親機	子機
<p>1 受話筒を置いたまま、<b>1</b>を事前に回して、かけたい相手を選ぶ</p> <p>画面にかけたい電話番号(ダイヤル)が表示され、その下に「ダイヤル」の文字が表示されます。この状態で<b>1</b>を押すと、ダイヤルされた番号が呼び出し音とともに発信されます。</p> <p>2 受話筒を取り上げる</p> <p>3 受話筒を置く</p>	<p>1 子機を充電器に置いたままか、待受け状態で<b>1</b>を押して、かけたい相手を選ぶ</p> <p>画面にかけたい電話番号(ダイヤル)が表示され、その下に「ダイヤル」の文字が表示されます。この状態で<b>1</b>を押すと、ダイヤルされた番号が呼び出し音とともに発信されます。</p> <p>2 子機を充電器から取り上げるか、<b>1</b>を押す</p> <p>3 子機を充電器に置くか、<b>1</b>を押す</p>

**注意** 番号通知が20桁を超えたときは、次にかけた相手の電話番号から20桁が優先されます。

**注意** 番号通知を利用するには、「1」ページをご覧ください。

## 基本操作と応用操作

知っておきたい基本的な使いかたには**基本**を付けています。さらに知っておくと便利な応用的な使いかたには**応用**を付けています。

### ナンバー・ディスプレイでできる操作

ナンバー・ディスプレイ契約をして、本機の設定をしている場合のみ使える機能の説明には、**D**を付けています。契約・設定していない場合は、操作しないでください。

### 表示窓の表示例

操作をした結果、表示窓に表示される内容です。点滅する部分は**点滅**を付けて示します。

### 注意

ここで書かれている内容と異なった扱いをすると、本機の本来の性能を発揮できなかったり、機能が停止する場合があります。

### 注意

ボタンを押す長さについて「**長押し**を押す」のように書いてある場合は、ボタンを短く押します。長く押す場合は「**長押し**を押す」のように書いてあります。

次のボタン操作までの時間についてあるボタンを押したあと、ボタンを押さない状態が続くと、手順1の操作をする前の状態に戻ります。60秒以内に次のボタンを押してください。

## お知らせ

操作に関連して、こんなことがやりたい、こんなことはできるかな、といった内容を説明します。操作を間違ったときは、まずここを見てください。

## 参照ページ

関連情報が掲載されているページを示します。

## ちょっと一言

操作に関連するアドバイスが書いてあります。

# はじめに

TN-DJ55/TN-DJ55dx を安全に正しく使うために、必ず「安全上のご注意」と「使用上のご注意」をお読みください。

## この章のもくじ

安全上のご注意 .....	8
使用上のご注意 .....	11
■ご使用にあたってのお願い .....	11
■ナンバー・ディスプレイご利用にあたっての お願い .....	11
■使用範囲について .....	12
■電源について .....	13
 (アルファ・スリー)とは .....	14
■自動的におトクな回線を選ぶα- ALPHA3 .....	14
■α- ALPHA3のオンライン通信について .....	16

# 安全上のご注意

## 絵表示について

この取扱説明書と製品には、いろいろな絵表示が記載されています。

これらは、製品を安全に正しくお使いいただき、人への危害や財産への損害を未然に防止するための表示です。絵表示の意味をよく理解してから本文をお読みください。

### ⚠ 危険

- この表示の注意文を無視して、誤った取扱いをすると、死亡または重傷を負う危険が差し迫って生じることが想定される内容を示しています。

### ⚠ 警告

- この表示の注意文を無視して、誤った取扱いをすると、死亡または重傷を負う可能性が想定される内容を示しています。

### ⚠ 注意

- この表示の注意文を無視して、誤った取扱いをすると、傷害を負ったり物的損害が想定される内容を示しています。

## ● 絵表示の説明

注意をうながす記号



一般的注意



感電

行為を禁止する記号



禁止



分解禁止



接触禁止

行為を指示する記号



一般的指示



電源プラグを抜く

### ⚠ 危険 (電池パックの取扱い)

- 付属の電池パック（ニカド電池）は当社の電話機専用です。  
指定以外の用途に使用すると、電池の破裂や性能・寿命の低下の原因となります。また指定以外の電池パックは使用しないでください。
- 電池パックを充電するときは、必ず指定の機器を使用してください。（子機は充電器を使います。）  
指定以外の機器を使用すると、火災や故障の原因となります。
- 電池パックは次のことを守らないと、発熱・破裂・発火の原因となります。
  - 電池パックを火の中に投入したり、加熱しないこと
  - 電池パックを火のそば、ストーブのそばなど高温の場所で使用したり、充電したり、放置しないこと
  - ⊕ と ⊖ の端子を針金等の金属で接続しないこと
  - 釘を刺したり、ハンマーで叩いたり、踏み付けたりしないこと
  - 分解、改造、ハンダ付けなどをしないこと



### ⚠ 警告 (電池パックの取扱い)

- 電池パックを使用中や充電中、または保管時に異臭を発したり、発熱したり、変色・変形その他、今までと異なることに気がついたときは、子機から電池パックを取り出し、使用を中止してください。
- 万一、電池パックが液もれして液が目に入ったときは、こすらずにすぐきれいな水でよく洗った後、直ちに医師の治療を受けてください。  
目に障害を与える恐れがあります。  
またもれた液が皮膚や衣服に付着したときは、きれいな水で洗い流してください。皮膚がかぶれたりする原因となります。
- 電池パックの充電温度範囲は5℃～35℃です。  
この湿度範囲以外では充電しないでください。電池の性能や寿命を低下させる原因となります。





## 警告 (電話機の取扱い)

- 万一、煙が出ている、変なにおいや音がするときは、すぐに電源プラグをコンセントから抜いてください。

異常状態のまま使用すると、火災・感電の原因となります。煙が出なくなるのを確信して販売店に修理をご依頼ください。

- 万一内部に水などが入った場合は電源プラグをコンセントから抜いて、販売店にご連絡ください。

そのまま使用すると火災・感電の原因となります。

- 万一機器の内部に異物が入った場合は、電源プラグをコンセントから抜いて、販売店にご連絡ください。

そのまま使用すると火災・感電の原因となります。

- 電源コードが傷んだら（芯線の露出、断線など）販売店に交換をご依頼ください。

そのまま使用すると火災・感電の原因となります。

- 風呂、シャワー室では使用しないでください。火災・感電の原因となります。

- 雷が鳴り出したら、電話線や電源プラグには触れないでください。

感電の原因となります。

- この機器を改造しないでください。

火災・感電の原因となります。

- 表示された電源電圧（交流100ボルト）以外の電圧で使用しないでください。

火災・感電の原因となります。

- この機器に水が入ったり、ぬらさないでください。

火災・感電の原因となります。雨天、降雪中、海岸、水辺での使用は特にご注意ください。

- 万一、この機器を落したり、キャビネットを破損した場合は、電源プラグをコンセントから抜いて販売店にご連絡ください。

そのまま使用すると火災・感電の原因となります。

- 電源コードの上に重いものをのせたり、コードが本機の下敷にならないようにしてください。

コードに傷がついて、火災・感電の原因となります。コードを敷物などで覆ってしまうと、気付かずに重い物をのせてしまうことがあります。



- この機器の孔から内部に金属類や燃えやすいものなどを差し込んだり、落し込んだりしないでください。

火災・感電の原因となります。特にお子様のいるご家庭ではご注意ください。

- この機器の近くに花びん、植木鉢、コップ、化粧品、薬品や水などの入った容器を置かないでください。

こぼれたり、中に入った場合、火災・感電の原因となります。

- ACアダプターのカバーは絶対に外さないでください。

内部には電圧の高い部分があり、感電の原因となります。内部の点検・整備・修理は販売店にご連絡ください。

- 電源コードを傷つけたり、加工したり、無理に曲げたり、ねじったり、引っ張ったり、加熱したりしないでください。

コードが破損して、火災・感電の原因となります。

- 電源プラグの刃および刃の付近に埃や金属物が付着している場合は、電源プラグを抜いてから乾いた布で取り除いてください。

そのまま使用すると火災・感電の原因となります。

- 病院などの使用を禁止された場所では、コードレス電話機をご使用にならないでください。

電子機器や医療機器に影響を与え、故障の原因となります。



## ⚠️ 注意 (電話機の取扱い)

- 調理台や加湿器のそばなど油煙や湯気が当たるような場所に置かないでください。  
火災・感電の原因となることがあります。
- ぐらついた台の上や傾いた所など不安定な場所に置かないでください。  
落ちたり、倒れたりしてけがの原因となることがあります。
- 電源コードを熱器具に近付けないでください。  
コードの被ふくが溶けて、火災・感電の原因となることがあります。
- 直射日光が当たる場所など異常に温度が高くなる場所に放置しないでください。  
キャビネットや部品に悪い影響を与え、火災の原因となることがあります。
- 湿気や埃の多い場所に置かないでください。  
火災・感電の原因となることがあります。
- 旅行などで長期間、この機器をご使用にならないときは、安全のため必ず電源プラグ AC アダプターをコンセントから抜いてください。  
火災の原因となることがあります。
- お手入れの際は安全のため電源プラグをコンセントから抜いて行ってください。  
感電の原因となることがあります。
- AC アダプター、充電器は、布や布団でおおったり、つつんだりしないでください。  
熱がこもり、ケースが変形し、火災の原因となることがあります。風通しのよい状態でご使用ください。
- 充電式電池に張ってあるビニールカバーははがさないでください。  
ショートして電池の破裂、液もれにより、火災、けがの原因となることがあります。
- めれた手で電源プラグを抜き差ししないでください。  
感電の原因となることがあります。
- 電源プラグはコンセントに根元まで確実に差し込んでください。  
差し込みが不完全ですと発熱したり埃が付着して火災の原因となることがあります。また、電源プラグの刃に触れると感電することがあります。
- 電源プラグは、根元まで差し込んでもゆるみがあるコンセントに接続しないでください。  
発熱して火災の原因になることがあります。販売店や電気工事店にコンセントの交換を依頼してください。



- 電源プラグを抜くときは、電源コードを引っ張らないでください。  
コードが傷つき、火災、感電の原因となることがあります。必ずプラグを持って抜いてください。
- 移動させる場合は、電源スイッチを切り、必ずプラグをコンセントから抜き、電話線、機器間の接続コードなど外部の接続コードを外してから行ってください。  
コードが傷つき、火災、感電の原因となることがあります。
- 持ち運びするときは、アンテナをたたんでください。  
伸ばしたまま持ち運びするとアンテナが引っかかったり、当たったりしてけがの原因となることがあります。
- 子機を壁掛けにするときは、重みにより落下しないように堅固に取り付けてください。  
落下するどけがの原因となることがあります。



# 使用上のご注意

## ■ ご使用にあたってのお願い

### ● NTTのレンタル電話機をご利用の場合

本品をご使用にあたって、NTTのレンタル電話機が不要となる場合は、NTTにご連絡ください。ご連絡いただいた日をもって「機器使用料」は不要となります。詳しくは、局番なしの116番（無料）へお問い合わせください。

「NTTの基本料金」

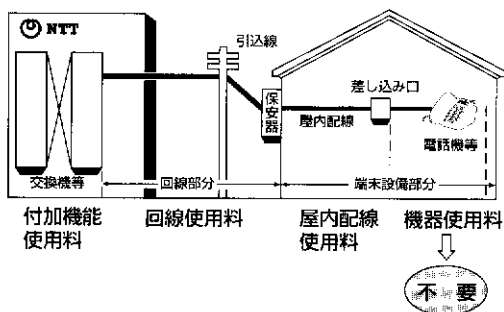

付加機能使用料	ご利用になっているプッシュ回線、キャッチホンなどの付加機能の料金です。
回線使用料	「住宅用」と「事務用」があり、料金が異なります。
屋内配線使用料	保安器から屋内の電話機の差し込み口までの屋内配線を、NTTからのレンタルでご利用になっている場合の料金です。
機器使用料	NTTの電話機などを、レンタルでご利用になっている場合の料金です。

### ● 本機の取付けについて

- ・この電話機の接続はモジュラー式です。回転ダイヤル回線、プッシュホン回線のどちらにも接続できます。なお、差し込み不十分であったり、電話機コードを抜いたりした場合は通話が切れます。
- ・共同電話、公衆電話、地域集団電話およびホームテレホン、ビジネスホンには接続できません。ファクシミリとの接続については、ファクシミリのメーカーにお問い合わせください。
- ・電話機の同時使用は避けてください。他の電話機と並列接続し、同時に使用すると正常に動作しないことがあります。また、別の回線にそれぞれコードレス電話機と接続するときは、親機をできるだけ離して設置してください。
- ・ISDN回線のTA(ターミナル・アダプター)に接続すると、一部の機能が正常に動作しないことがあります。

## ■ ナンバー・ディスプレイご利用にあたってのお願い



### ● ナンバー・ディスプレイご利用の方は

- ・ナンバー・ディスプレイサービスを利用するには、NTTとの契約が必要です。
- ・ISDN回線をご利用の方は、ナンバー・ディスプレイ対応のTA(ターミナル・アダプター)をお使いください。ナンバー・ディスプレイの契約が必要です。
- ・NTTにナンバー・ディスプレイ契約を申し込まれたら、本機の設定が必要です。100ページの操作を行ってください。
- ・同じ回線を分配して他の電話機と併用してお使いになると、ナンバー・ディスプレイは正しく動作しません。

## ■ 使用範囲について

### 子機

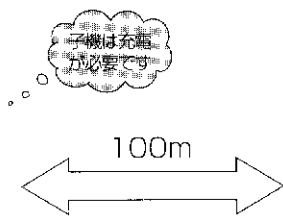
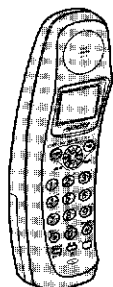

### 親機

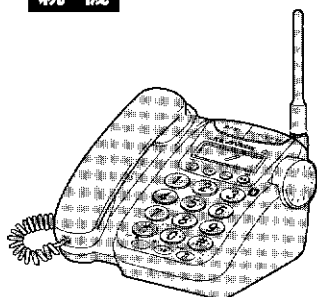

親機と子機の間で電波の届く距離は、半径約100m（直線の見通しのよいところ）です。

通話中、子機が親機から離れ過ぎると、「ピー・ピー・ピー…」という警告音が鳴ります。（26ページ）

### ●使用範囲

使用範囲は建物の構造などに影響されます。次のような場合、電波の届く距離が短くなります。

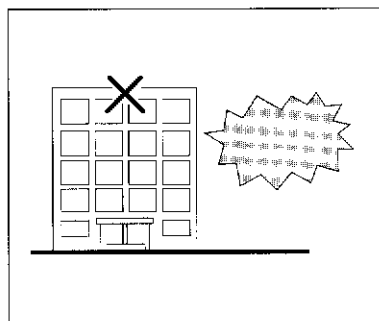

マンションなど鉄筋コンクリートの壁で仕切られていたり、金属製のドアの内と外のように障害物があるとき。

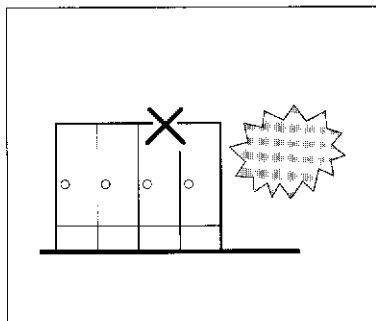

金属製の家具の近くなど。

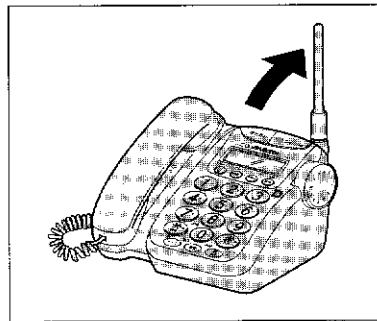

コンクリート製の壁や金属製の家具などから50cm以上離してください。

### ●親機のアンテナ

親機のアンテナはいつも立てておきましょう。

### ●使用上のご注意

- ・テレビやOA機器などの電気製品のすぐ近くで使ったり、車やバイクなどが近くを通ったときに雑音が入ることがあります。
- ・テレビの近くでお使いになると、コードレス電話機の電波の影響で、テレビの画面が乱れることがあります。このようなときは、できるだけテレビから離れた所でお使いください。
- ・電話をかけた受けたりするとき、親機と子機の接続動作をするため、つながるまでに今までの電話機よりも多少時間がかかることがあります。
- ・この電話機は日本国内用に設計されています。電源電圧や電話交換方式、電波法の異なる海外では使用できません。

This telephone is designed for use in Japan only and can not be used in any other country.

### ●傍受についての注意

子機を使つての通話は、電波を使用している関係上、第三者により故意に通話内容を傍受\*1されるケースも考えられます。機密を要する重要な通話は、親機を受話器をご使用ください。本機にはスクランブル機能\*2はありません。

#### \*1 傍受とは：

通話内容を第三者が別の受信機で、故意または偶然に受信することをいいます。

#### \*2 スクランブル機能とは：

盗聴されにくくするために、親機と子機の間で電波の音声波形を特殊加工する機能です。

## ■ 電源について

### ● 親機、子機の電源アダプターをつなぐコンセントについて

家庭用コンセント（AC100V）が必要です。親機の電源アダプター、子機の充電器の電源アダプターは、いつも電気がきているコンセントにつないでおいてください。夜になると電源を切ってしまうところでの使用は、停電状態になってしまいますので、避けてください。

子機の充電中は、外線ランプと内線ランプが点灯していますが、充電中に充電器の電源が切れると、外線ランプのみの点灯になり、回線がつながったままになることがあります。このときは外線ボタンを押し、外線ランプを消してください。回線が切れます。

### ● 停電したとき

- ・ 親機では、受話器を使っでの通話（38ページ、40ページ）はできます。ただし留守番機能（107ページ）は使えません。
- ・ 子機は使用できません。
- ・ 停電が1日以上続くと、再ダイヤルや着信通知などの記憶や各種設定内容はクリアされ、お買い上げ時の状態にもどることがあります。ただし、下記の設定内容はクリアされずに残ります。
  - 電話帳に登録した内容
  - 留守転送先
  - ナンバー・ディスプレイの設定／解除

# (アルファ・スリー) とは

## ■ 自動的におトクな回線を選ぶα - ALPHA3

### ● α - ALPHA3 とは

電話をかけたとき、かけた先の場所、曜日、時間帯を判定して、DDIとNTTの通常料金\*を比較して、おトクな回線を自動的に選び電話代を節約する機能です。

電話をかけるときに、0077のアクセス番号を押す必要がなく、NTTの電話回線を使ってかけるときと同じ操作でご利用できます。

- ・ DDIの通話料とNTTの通話料が同額の場合は、DDIを選択します。
- ・ 利用料金は、利用した電話会社より、それぞれ請求されます。

#### \* 通常料金とは：

電話会社 (DDI, NTT) の割引サービス適用前の料金です。

### ● α - ALPHA3 をご利用になるには

α - ALPHA3 をご利用になるには、第二電電 (DDI) へのお申し込みが必要です。

#### 1 添付の「 3 ご利用申込書」に必要事項を記入し、郵送する (切手不要)

・ 店頭で申し込みがお済みの場合は不要です。

※ すでに DDI に加入または α - ALPHA3 をご利用のときも、DDI カスタマーサービスセンターへの電話連絡が必要です。

#### 2 ご自宅の電話番号を市外局番から登録する → 31 ページ参照

 のランプが消灯します)

約 1 時間後

#### 3 本機が自動的に DDI に電話をかけます

・ 料金データなどを受け取るために必要な操作です。  
(料金無料)

2~3週間後

※ すでに第二電電 (DDI) に加入されている場合は、2~3日後に α - ALPHA3 が利用できます。

#### 4 DDI から料金データが電話回線を通じて送られてきます (オンライン通信\*)

 ランプの緑色が点灯します。

DDI に新規に加入の場合、利用開始の案内通知が送られてきます。

以上で手続きが終わり、α - ALPHA3 がご利用になれます。電話をかけるとき、DDI を選択すると  ランプの緑色が約 5 秒間点滅します。

### ● 次のようなときは、DDI カスタマーサービスセンターにご連絡ください。

- ・ すでに DDI をご利用の場合
- ・ 他の新電電とご契約されている場合
- ・ NTT や新電電各社の料金割引サービスを利用されている場合

#### 店頭で申し込みがお済みの場合は不要です

DDI 電話サービスの利用を申し込みされる方の名前と住所、ご利用いただく電話番号を記入します。  
ダイヤルインサービス、二重番番サービスをご利用の場合は、主番番を DDI に登録する必要があります。

どちらかに○をつけてください。

#### \* オンライン通信とは：

16 ページの「お知らせ」をご覧ください。

**お知らせ**

- DDI を利用した通話は、NTT の回線使用料も含めて DDI より請求されます。  
(DDI ご利用の基本料金や契約料金は、一切かかりません)  
NTT からは、NTT の基本料金と DDI を利用しなかった NTT の通話料金等が請求されます。
- DDI と NTT の通話料金が同じ場合は、DDI が選ばれます。

**●ご利用にあたってのお願い**

次のようなときには、DDI カスタマサービスセンターにご連絡ください。

- ・通話料金・サービスなどに関するお問い合わせ
- ・ランプが緑色に点灯した後、何らかの理由により消灯または赤色に点灯したとき
- ・移転等により住所、電話番号に変更があったとき
- ・ダイヤルイン子番号に本機を設置したとき
- ・本機を他機種と取り替えたとき

第二電電(DDI) カスタマサービスセンター :  0077-772 (無料)  
年中無休・受付時間：9:00～21:00

**お知らせ**

- ブランチ接続の際は、本機から発信時のみα - ALPHA3 機能が働きます。本機以外からの発信の際、DDI を利用しておかけになりたい場合は、市外局番の前に「0077」をダイヤルしてご利用ください。  
(ただし、その場合においても料金表示機能は、働きません)
- 時刻に誤差が生じるとα - ALPHA3 機能が正しく働きません。時刻がずれていたら、正しい時刻に設定して直してください(34 ページ)。(なお、料金判定は親機への登録時刻が基準となります)
- 一時的に市外通話料金節約機能を動かさず、市外の天気予報やNTT 回線で市外電話をかけるには、最初に「0000」をダイヤルしてご利用ください。

**注意**

料金表示機能がある端末の場合は次の点にご注意ください。

- ・ISDN 回線に接続した場合は、ご利用になるターミナル・アダプタによりご利用できない場合があります。
- ・通話料金、時間はおよその目安です。
- ・かかってきた電話の通話料金、時間は表示できません。
- ・キャッチホンやトリオホンサービスをご利用のときは、正確に表示されないことがあります。
- ・一般の料金体系とは異なる、次のような電話番号を利用するとき、料金は表示されません。
  - \*フリーダイヤル(0120)                      \*ダイヤルQ2(0990)                      \*ナビダイヤル(0570)
  - \*携帯電話、PHS(010、020、030、050、070、080、090等)
  - \*1から始まる3桁の番号(104、177等)
  - \*その他、エンジェルライン(0190)等の特殊電話サービス

## ■ α - ALPHA3のオンライン通信について

### ● α - ALPHA3のデータ送信について

この製品は、α - ALPHA3を正しく動作させるために料金データを記憶する必要があります。料金データは、DDIとのオンライン通信により、次のような場合自動的に最新データが記憶されます。

- ・ α - ALPHA3 ご利用申し込み後
- ・ 料金改訂があった場合など

オンライン通信中(①②③ランプは消灯)に、電話をかけようとするとき「こちらはDDIでございます。ただ今データを書き替えていますので、しばらくお待ちください」が聞こえ、かけられません。約4分間待ってからおかけ直してください。

(①②③ランプの緑色が点灯すれば、使えます)

### ● DDIからの料金データの書き替え等を自動的に行うために

外出するときは、必ず留守番に設定しておいてください。自動的にデータの書き込みが行われ便利です。

### ● α - ALPHA3動作のために

電話機本体がα - ALPHA3データ受け取りのため、DDIに向け自動的に電話をかけます。これは、お客様がお使いになる地域の料金情報を送るために、技術的に必要な動作です。(料金無料)



- \* ①②③のランプが消えたり、赤色の点灯に戻ってしまったときは、ご自宅の電話番号を登録し直してください。
- \* α - ALPHA3機能を働かせず、NTTの市外回線を選択するとき、または市外の天気予報等に電話をかけるときは、はじめに0000をダイヤルしてください。

### お知らせ

#### オンライン通信とは

通話料金のおトクな市外回線を選択するために必要な料金データを、DDIから送ってもらう通信のことです。オンライン通信の電話がかかってきたとき、本機で電話を受けると、「ピポパ」音の後に「こちらはDDIでございます。ただ今データを書き替えていますので、しばらくお待ちください」というアナウンスが聞こえます。電話を切って約4分間お待ちください。①②③ランプ(緑色)が点灯すると使えます。

- ・ オンライン通信中に電話をかけようとしたときも、同じアナウンスが聞こえ電話はかけられません。電話を切って約4分間お待ちください。オンライン中は表示窓に「オンラインチュウ」が表示されます。
- ・ 留守番電話に設定されていなくても、呼出し音が15回鳴ると自動的につながり、オンライン通信が行われます。
- ・ 同じ回線につないでいる他の電話機でオンライン通信の電話を受けた場合は「ピポパ」音を数回繰り返し、電話は切れません。オンライン通信はできませんのでDDIカスタマーサービスセンターへご連絡ください。
- ・ 年月日や時刻を合わせていなくてもα - ALPHA3の手続きが終了すると、DDIの標準時刻に自動設定されます。



# 準備する

TN-DJ55/TN-DJ55bxの親機をつないで電話回線に合わせたら、親機は使えるようになります。子機を使うには充電が必要です。

ボタンの押しかたやくるくるダイヤル、マルチファンクションボタンの使いかたを覚えたり、表示窓（ディスプレイ）の見かたを覚えたら、時計を合わせたり、必要な設定を実際に行ってください。

この章で説明している操作が終わったら、やってみたい章を開いて、いろいろな操作にチャレンジしてみましょう。

## この章のもくじ

各部のなまえ .....	18
■親機 .....	18
■子機 .....	19
■充電器 .....	19
表示窓（ディスプレイ）の見かた .....	20
お知らせ音とランプの点灯 .....	21
■使用中のお知らせ音 .....	21
■ランプの点灯 .....	21
電池パックの取り付けと充電 .....	22
■取り付け .....	22
■充電 .....	22
■交換 .....	23
親機を接続する .....	24
電話回線に合わせる .....	25
■電話回線の種類がわからないときは .....	25
基本の操作を知っておこう .....	26
■ボタン操作の基本 .....	26
■くるくるダイヤルの使いかた（親機） .....	27
■マルチファンクションボタンの使いかた（子機） .....	29
α-ALPHA3を使うための準備 .....	31
■自宅の電話番号を登録する .....	31
■通話料金の確認のしかた .....	32
時計を合わせる .....	34
α-ALPHA3を利用しないときに必要な設定 .....	35

# 各部のなまえ

## ■親機

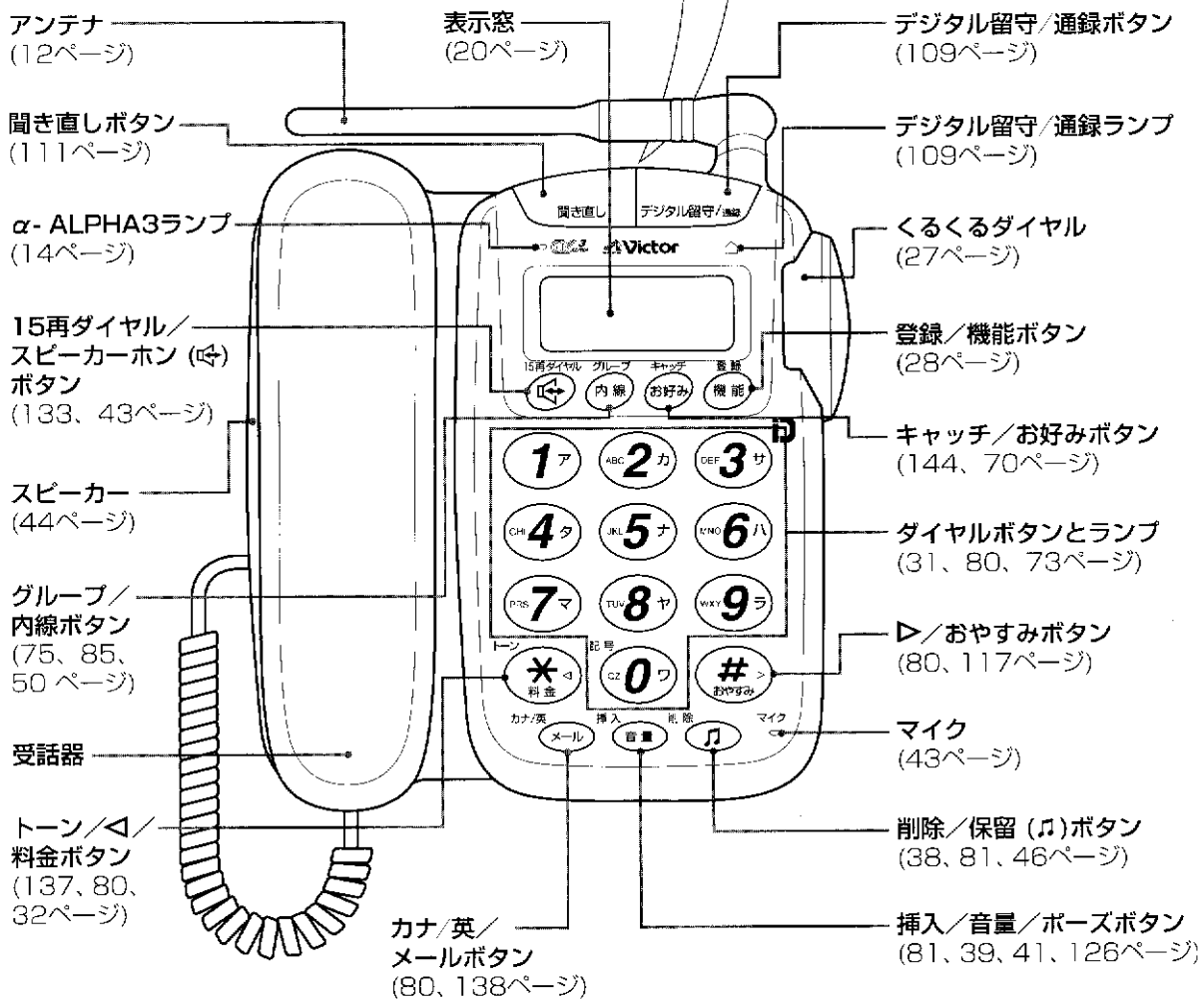
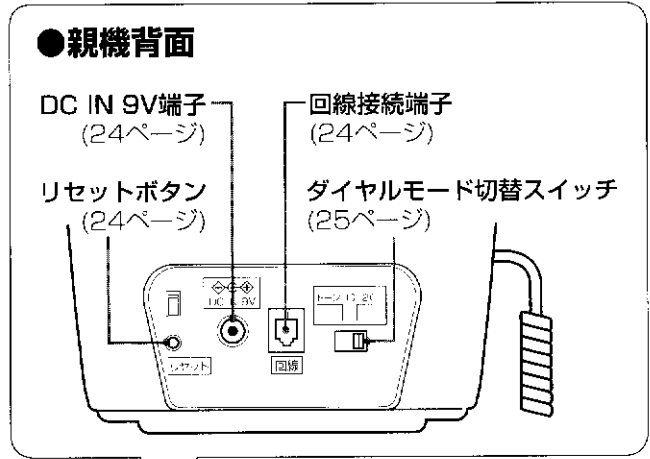

## ■ 子機

準備する

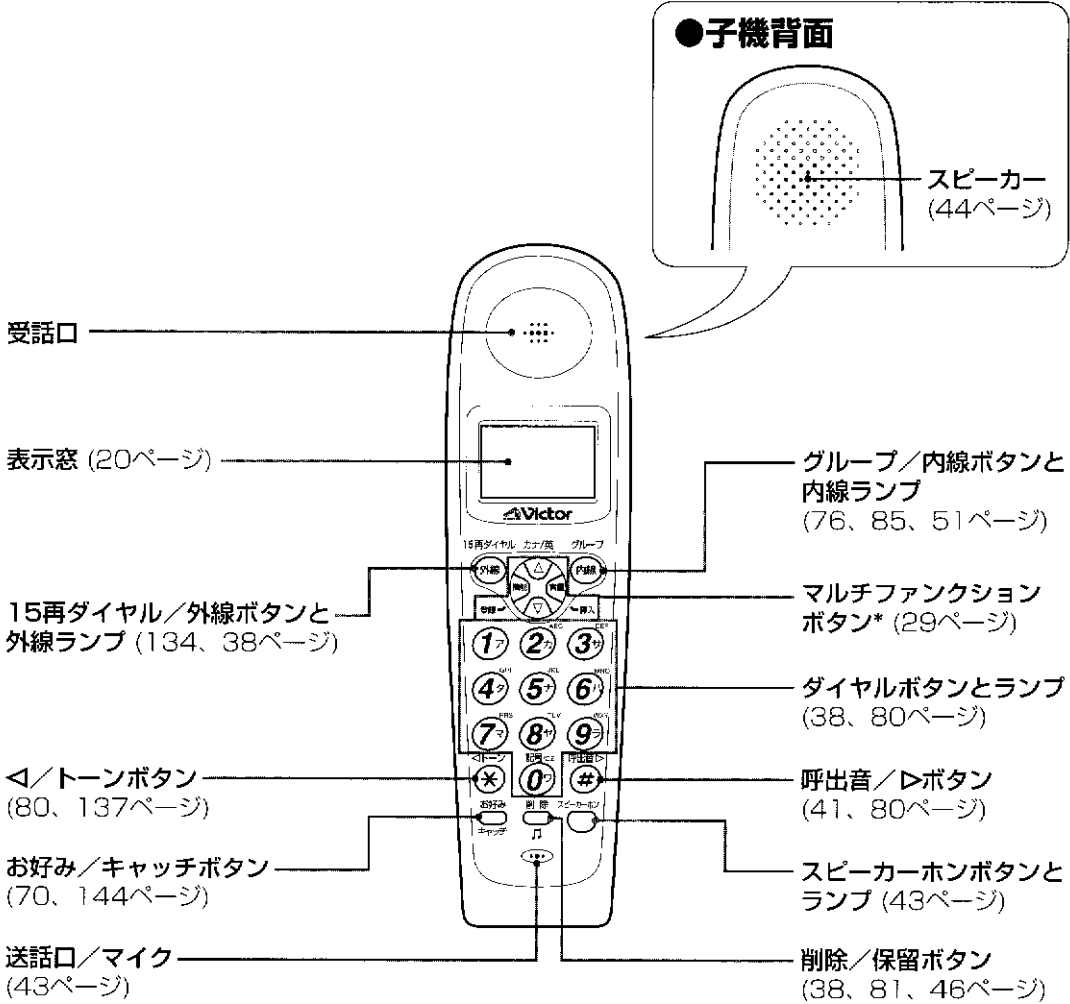

## ■ 充電器

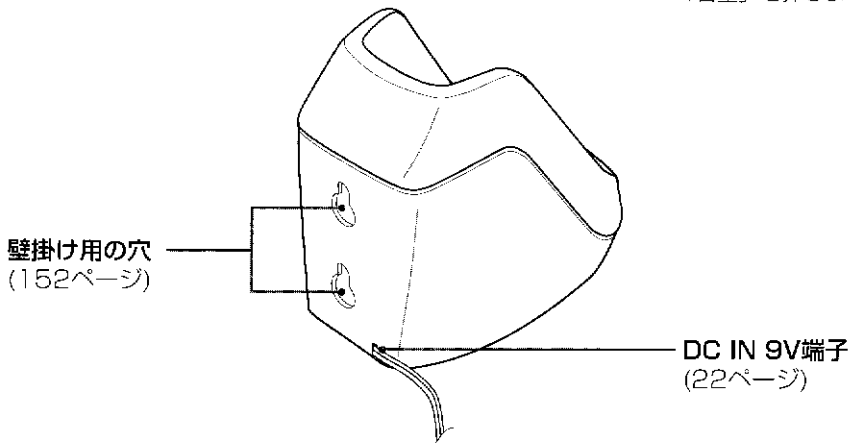

\* ボーズ (間) が必要なときは、マルチファンクションボタンの「音量」を押します。

# 表示窓(ディスプレイ)の見かた

表示窓には、状態に応じて、さまざまな情報が表示されます。

## 親機



### 表示部

上の行：日付と時刻、受話器を取り上げてからの経過時間、通話した時間や、くるくるダイヤルのメニュー名などが表示されます。  
 下の行：電話番号、通話料金や、くるくるダイヤルのメニューで設定する内容やメッセージなどが表示されます。

## 子機

### インジケータ部

各種の状態を示すために、下表の記号や文字が点灯します。

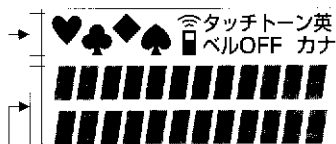

### 表示部

日付けと時間は表示されません。その他は親機と同様です。

## ●インジケータ部に点灯する記号や文字

点灯する記号や文字	こんなときに点灯します
♥♣♦♠	電話帳にグループ登録した相手から電話がかかってきたとき。ハート、クローバー、ダイヤ、スペードのうち、登録したグループのマークが点灯します。
📶	子機でリモコンの操作をしているとき。
タッチトーン OFF	ボタンを押すと鳴る音(キータッチトーン)を鳴らないようにしているとき。(130ページ)
ベルOFF	呼出しベル音が鳴らないようにしているとき。(41ページ)
英 カナ	電話帳やメールの登録/変更のために文字を入力するとき、入力モードに応じて点灯します。(80ページ)

## ●親機の表示部に表示される文字

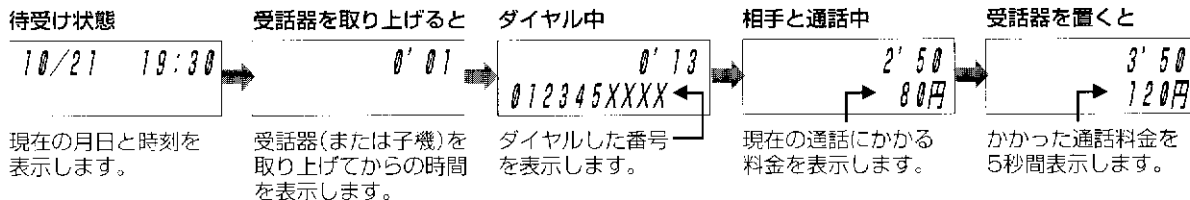

## お知らせ

### ●現在の日付と時刻を表示させるには

α-ALPHA3に申し込んでいる場合は、自宅の電話番号を登録(31ページ)すると、オンライン通信後、日付と時刻が自動設定されます。申し込んでいない場合は、自分で日付と時刻を設定します(34ページ)。

### ●通話料金を表示させるには

自宅の電話番号を登録(31ページ)したあと、32ページの操作をすると、通話料金が表示されます。

### ●通話時間と料金を表示させたくないときは

131ページをご覧ください。

# お知らせ音とランプの点灯

表示窓への表示のほか、音やランプでさまざまな状態をお知らせします。

## ■ 使用中のお知らせ音

電源を入れると、状態に応じて、電話機からさまざまな音が鳴ります。

聞こえる音	こんなときに鳴ります
音声ガイド (おたすけ操作ガイド)	親機でだけ聞こえる音声メッセージです。 使いかたの説明や、次に操作するボタンを音声で案内します。
ピッ	どれかボタンを押したとき。ボタンを押したことが音で確認でき、「キータッチトーン」といいます。キータッチトーンを鳴らなくすることもできます。(130ページ)
ピピピピピッ	間違った操作をしたとき。操作をやり直してください。
ピー	登録や設定などの操作が正しくでき、完了したとき。
ブルルー・ブップ	通話中に電話がかかってきたとき(キャッチホン)。
ピロピロ…	親機(または子機)が外線と通話中に、子機(または親機の受話器)を取り上げたとき(55～63ページ)。

## ■ ランプの点灯

ボタンやランプが点灯したり点滅したりして、さまざまな状態を知らせます。

### 親機

ボタンやランプ	状態(色)	こんな状態を知らせています	操作説明
α-ALPHA3ランプ	点灯(緑)	α-ALPHA3機能が利用できます。	14ページ
	点灯(赤)	α-ALPHA3機能は利用できません。	16ページ
デジタル留守/通録ランプ	点灯(赤)	留守番中です。	109ページ
	点滅(赤)	留守転送が設定されています。	127ページ
すべてのダイヤルボタン	点灯(赤)	受話器を取り上げると、赤く点灯します。	38ページ
	点灯または点滅(赤)	電話がかかってくると光ります(光コール)。 電話をかけてきた相手によって、光りかたが異なります。	73、98、 99ページ
いずれかのダイヤルボタン	点灯(赤)	使用中の子機の番号と同じダイヤルボタンが点灯します。	26ページ
		留守番中は、録音された用件数と同じダイヤルボタンが点灯します。 おやすみ番のときは(☎)が点灯します。	111ページ 117ページ

### 子機

ボタンやランプ	状態(色)	こんな状態を知らせています	操作説明
外線ボタンと内線ボタン	点灯(赤)	充電器に乗っているときに点灯します。	22ページ
外線ボタン	点灯(赤)	外線と通話中です。	38ページ
内線ボタン	点滅(赤)	モーニングコールが設定されています。	149ページ
スピーカーホンボタン	点灯(赤)	スピーカーホンで通話中です。	43ページ
ダイヤルボタン	点滅(赤)	ノンタッチスピーカーホンに設定されています。	45ページ
	点灯(緑)	電話をかけるときに、すべてのダイヤルボタンが点灯します。	38ページ

# 電池パックの取り付けと充電

子機は付属の電池パック（充電式電池、BN-R24）で動作します。はじめてお使いになるときは、電池パックを取り付けて、必ず9時間以上充電してください。

## ■ 取り付け

### 1 子機の電池のフタをあける

- 下に押しながら手前に引きます。

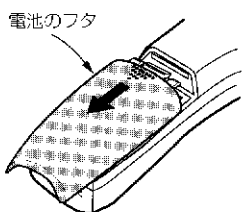

### 2 電池パックのコネクターを子機に差し込み、電池パックを入れる

- 電池パックのビニールを破らずに使用します。
- コードを電池パック側に寄せて、すき間に押し込んでおきます。

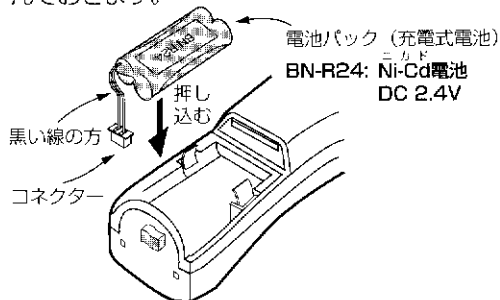

### 3 電池のフタをしめる

- すき間がないようにフタを押し、しっかりしめます。

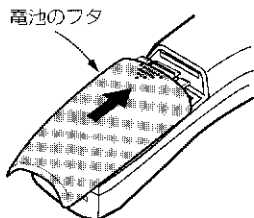

## ■ 充電

### 1 充電器に専用電源アダプターをつなぎ、コンセントに差し込む

- 充電器専用の電源アダプターには、黄色タグが付いています。
- 電源アダプターのコードは、ミゾの中に押し込んでおきます。

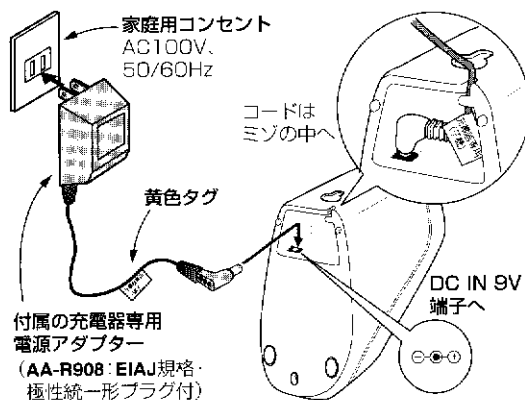

### 2 充電器に表向きに子機を乗せる

- 充電が始まり、外線ボタンと内線ボタンが赤く点灯します。
- 充電が完了したあと、そのまま充電器に置いていても充電し過ぎることはありません。

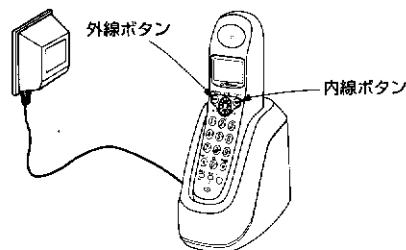

9時間以上充電すると、通話は約7時間、待受け時は約200時間連続して使用できます。



- テレビやラジオなどと同じコンセントに電源アダプターをつなぐと、雑音の原因になることがあります。別のコンセントにつなぐか、充電器を離してください。
- 初めて充電するときに限り、外線ボタンと内線ボタンが点灯しないことがあります。電池パックが完全に放電しているためで、約5分以上充電すると点灯します。

## ■ 交換

子機の電池パックがなくなると、「ピーッ・ピーッ・ピーッ」という警告音が鳴ります。充電しても使える時間が短くなったときは、電池パックを交換してください。

### 1 子機の電池のフタをあける

- 下に押しながら手前に引きます。

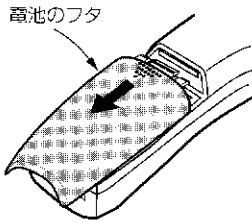

### 2 電池パックを取り出す

- マイナスドライバーなどでこじあげ、取り出します。

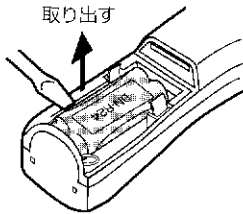

### 3 新しい電池パックを入れて、電池のフタをしめる

- 「取り付け」の手順2.3と同じです(22ページ)。

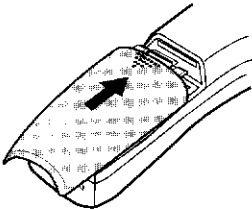

**注意**

- 古い電池パックを火の中に投入したり、加熱したりしないでください。爆発する恐れがあり危険です。

**注意**

- 充電器にコインなどの金属物を乗せないでください。発熱や火傷の原因になることがあります。

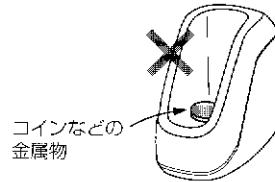

**ちょっと一言**

このあと、充電器に乗せて9時間以上充電します(無接点充電)。

**無接点充電(ノンタッチ充電)**とは:  
充電端子がなく、子機を充電器に乗せるだけで充電ができます。端子間ショートや端子汚れによる故障、充電不良が起きません。

### お知らせ

#### ● 電池パックの交換時期は

使いかたによって異なりますが、およそ2年です。電池パック(BN-R24)は消耗品です。本機をお買い上げの販売店でお求めください。

#### ● 電池パックのリサイクル

電池パックには、ニカド電池を使用しています。ニカド電池はリサイクル可能な、貴重な資源です。ニカド電池の交換および、ご使用済み製品の廃棄に際しては、ニカド電池を取り出し、ニカド電池リサイクル協力店へお持ちください。



ニカド電池はリサイクルへ

# 親機を接続する

## 1 受話器をつなぐ

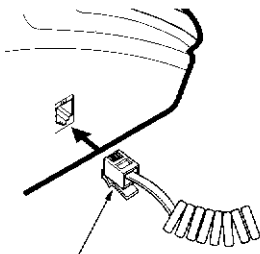

受話器コード

・「カチッ」と音がするまでしっかり差し込んでください。

## 2 電源アダプターをつなぐ

家庭用コンセントへ  
(いつも電気がきているコンセント)  
AC100V, 50/60Hz

付属の親機専用電源アダプター  
(AA-R907 :EIAJ規格・極性統一形プラグ付)  
\*使用中、あたたかくなりますが、故障ではありません。

電源アダプターを接続すると「ピー」という音のあとランプが点灯します。

DC IN 9V 端子へ  
・プラグはしっかり差し込んでおいてください。

・プラグが抜けないようにコードを固定しておきます。

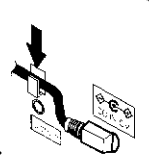

・「カチッ」と音がするまでしっかり差し込んでください。

## 3 電話器コードをつなぐ

・電話コンセントには3種類の方式があります。

### ・モジュラー式のお宅

・そのままつなげます。

モジュラージャック  
(モジュラーコンセント)

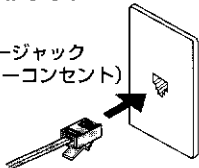

### ・3ピンプラグ式のお宅

・市販の3ピンプラグをお求めください。

差し込み型

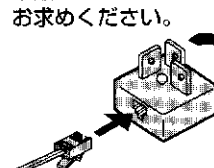

### ・直結配線方式のお宅

・お買い上げの販売店またはお近くのNTT (局番なし116番) にご相談ください。

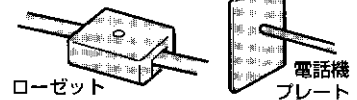

## 4 リセットボタンを押す

リセットボタン

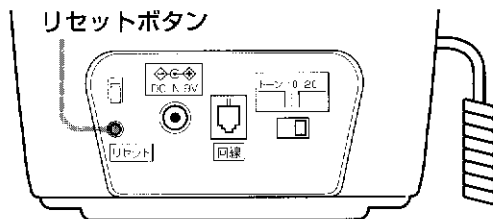

ボールペンなど先の細長いもので押す。リセット

リセットボタンを押すと「ピー」音が聞こえ、内蔵のマイコンがリセットされます。初期設定に戻ります。



・付属の電源アダプターには、親機専用と充電器専用があります。必ず表示を確認してからお使いください。  
・受話器のコードは必要以上に引っぱらないでください。電話機が落下したり、コードが断線することがあります。



# 電話回線に合わせる

電話回線には、ダイヤル回線とプッシュホン（トーン）回線\*1の2種類があります。お使いになる前に、背面のダイヤルモード切替スイッチを電話回線に合わせてください。これで、親機で電話を受けたり、かけたりすることができます（38、40ページ）。子機を使うには、充電が必要です。

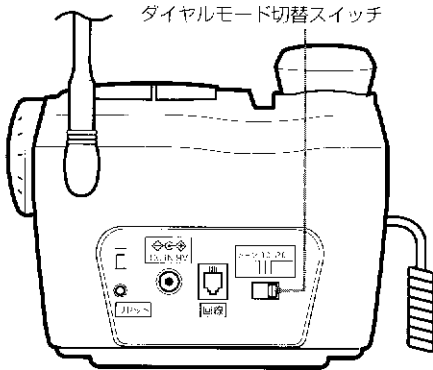

## \*1 プッシュホン（トーン）回線は…

NTTの伝言ダイヤルサービスなどがご利用になれます。電話回線が不明のときは、NTT（局番なし116番）にお問い合わせください。



ダイヤルモード切替スイッチが電話回線と合っていないと電話がかからなかったり、違う相手にかかってしまうことがあります。

## ■ 電話回線の種類がわからないときは

次のようにして、117（時報サービス：有料です）などに電話をかけてみます。

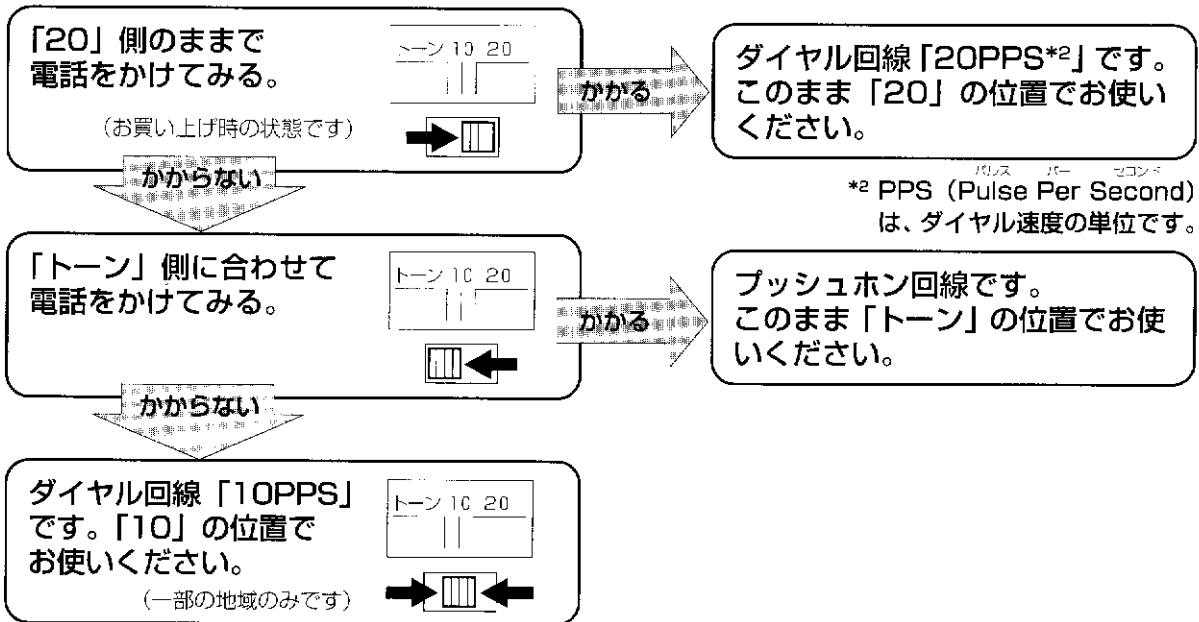

### お知らせ

#### ●ダイヤルモード切替スイッチが「10」の位置のとき（デモモード）

電源を入れたときや、停止等で再度電源が入ったときは、デモモードになります。表示窓にデモ状態を表す文字が表示されたり、ダイヤルボタンが光りながら回ります。

デモモードを解除するには、を押しながら\*1を「ピッ」という音が出るまで押します。

# 操作の基本を知っておこう

親機は、接続が完了(25ページ)し、子機は充電の準備が完了(22ページ)したら使えます。使い始める前に、基本的な操作方法と注意事項を知っておきましょう。

## ■ ボタン操作の基本

### 親機 / 子機 共通のことから

#### ● ボタンの押しかた

ボタンは「ボン」と短く押します。ボタンを押すと、「ピッ」という音(キータッチトーン)が鳴ります。キータッチトーンが鳴らないよう設定を変えることもできます(130ページ)。



#### ● ボタン操作に手間取ったときは

途中でボタンを押さない状態が続くと、「ピッ・ピッ・ピッ」という音が鳴り、操作を始める前の状態にもどります。60秒以内に、その次のボタンを押してください。

### 親機 特有のことから

#### ● 音声ガイド(おたすけ操作ガイド)について

使いかたの説明や、次に操作するボタンを、電話機(親機)が音声で案内してくれます。音声ガイドを最後まで聞かずに、その途中で次の操作をしてもかまいません。



#### ● 光コールについて

電話がかかってくると、親機のダイヤルボタンが光りながら回ります。ダイヤルボタンの光りかたのちがいで、電話帳に登録してある人が、そうでないかをお知らせします(73ページ)。光コールをやめるよう設定を変えることもできます(143ページ)。

#### ● 子機で通話中のときは

子機で通話中のときは、その子機の番号のダイヤルボタンが光ります。たとえば、子機1で通話中のとき、親機のダイヤルボタンの①が光ります。



### 子機 特有のことから

#### ● 充電器に置いた子機のランプ

充電されており、使用できるときは、外線ボタンと内線ボタンのランプが点灯します。電話がかかってきたら、子機を取り上げるだけで通話できます。



#### ● 待受け状態とは

子機を充電器に置いていなくても、電話をかけたり受けたりすることができる状態をいいます。充電器から子機を取り上げて②を押すと、待受け状態になります。(外線ボタンは消灯します)

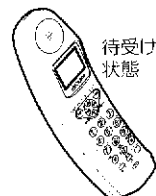

#### ● 親機から離れすぎたときは

電話がかかってきたとき、子機の呼出しベル音は鳴りません。また、子機で電話をかけようとすると、「ピーピー…」という警告音が鳴ります。親機との内線通話(50ページ)を試して、子機が使用できる範囲を確かめておいてください。

#### ● 通話中に親機から離れすぎたときは

通話中、子機が親機から離れすぎると、「ピー・ピー・ピー」という警告音が鳴ります。5秒以内に親機に近づいて通話してください。5秒を過ぎると、通話が切れます。

## ■くるくるダイヤルの使いかた(親機)

くるくるダイヤルは向こう側に回したり、手前に回したりして操作します。親機のらくらく電話帳の登録や各種の設定をしたり、親機の電話帳から電話をかけたりすることができます。

### 電話をかける

#### ●受話器を置いたまま、くるくるダイヤルを回す

くるくるダイヤルを向こう側(時計方向)に回すと、電話帳に登録されている人の名前と電話番号が表示されます。受話器を取り上げると、その人に電話がかかります(84ページ)。

くるくるダイヤルを手前(反時計方向)に回すと、直前にかけた電話番号が表示されます。受話器を取り上げると、その人に電話がかかります(132ページ)。

表示された電話番号を取りやめる(その電話番号にかけない)ときは、受話器を取り上げ、すぐに受話器をもどしてください。

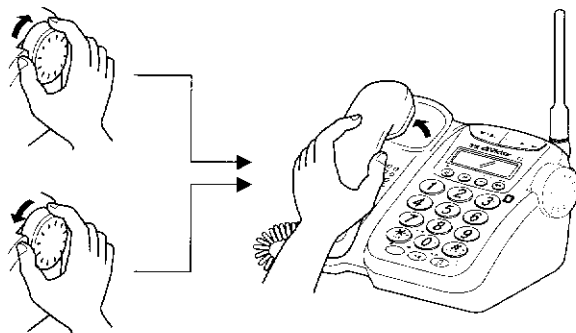

### 呼出し音の大きさを調節する

#### ●受話器を置いたまま、<sup>押入</sup>を押したあと、くるくるダイヤルを回す

くるくるダイヤルを向こう側(時計方向)に回すと、呼出し音が大きくなります(41ページ)。

くるくるダイヤルを手前(反時計方向)に回すと、呼出し音が小さくなります(41ページ)。

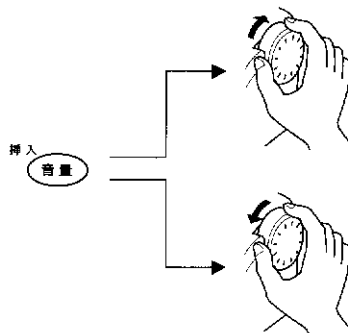

### 受話音(相手の声)の大きさを調節する

#### ●受話器を取り上げて、<sup>押入</sup>を押したあと、くるくるダイヤルを回す

くるくるダイヤルを向こう側(時計方向)に回すと、受話口から聞こえる音(相手の声)が大きくなります(39ページ)。通話中でも操作できます。

くるくるダイヤルを手前(反時計方向)に回すと、受話口から聞こえる音(相手の声)が小さくなります(39ページ)。通話中でも操作できます。

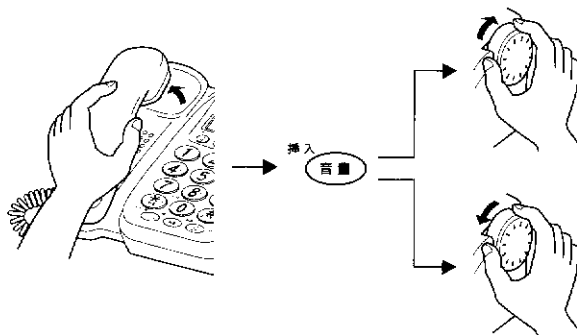

**設定/登録をする**

- 受話器を置いたままで、を押したあと、くるくるダイヤルを回す  
各種の設定・登録メニューが表示されます。

くるくるダイヤルの回しかた	表示されるメニュー順		操作の説明
<p>くるくるダイヤルを向こう側（時計方向）に回すと、メニューは1～25の順に表示されます。1～12のメニューが早く見つかります。</p> 	1	デンワチョウ トウロク	75, 77 ページ
	2	デンワチョウ ヘンコウ*1	89 ページ
	3	デンワチョウ クリア	93, 104, 135 ページ
	4	デンワチョウ テンソウ*1	82, 83 ページ
	5	アンショウ トウロク	122 ページ
	6	オウトウ キリカエ	115 ページ
	7	オウトウ ロクオン	114 ページ
	8	オコノミ トウロク	70 ページ
	9	オヤスミバンチャクシン	118 ページ
	10	カンタンテンソウ	57 ページ
	11	カンタン ルス	116 ページ
	12	キータッチトーン	130 ページ
	<p>くるくるダイヤルを手前（反時計方向）に回すと、メニューは25～1の順に表示されます。25～14のメニューが早く見つかります。</p> 	13	チャクシン キョヒ
14		テンソウサキ トウロク	126 ページ
15		トケイ トウロク	34 ページ
16		ナンバーディスプレイ	100 ページ
17		ホリユウ キリカエ	47 ページ
18		ヨビダシ キリカエ	42 ページ
19		リョウキンヒョウジ	131 ページ
20		ルステンソウ	127 ページ
21		ルス ベルカイスウ	110 ページ
22		ルーレットコール	143 ページ
23		ALPHA キリカエ	35 ページ
24		ALPHA TEL	31 ページ
25		FAX セツゾク	121 ページ

\*1 「デンワチョウ ヘンコウ」「デンワチョウ テンソウ」は、電話帳に1件も登録していないときは表示されません。

## ■マルチファンクションボタンの使いかた (子機)

マルチファンクションボタンの<sup>カガ</sup>△▽は、親機のくるくるダイヤルを向こう側に回したり、手前に回したりする操作(28ページ)と同様に使います。子機のらくらく電話帳の登録や各種の設定をしたり、子機の電話帳から電話をかけたりすることができます。

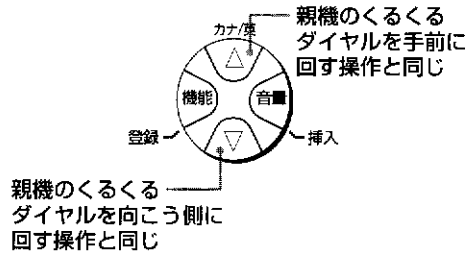

### 電話をかける

- 待受け状態で(充電器に置いたまま、または取り上げて外線ボタンを押し、ランプを消して)、マルチファンクションボタンの△▽または<sup>カガ</sup>△を押す

△▽を押すと、電話帳に登録されている人の名前と電話番号が表示されます。子機を充電器から取り上げるか、<sup>15</sup>再ダイヤルを押すと、その人に電話がかかります(84ページ)。(電話帳に登録していない場合は表示されません)

<sup>カガ</sup>△を押すと、直前にかけた電話番号が表示されます。子機を充電器から取り上げるか、<sup>15</sup>再ダイヤルを押すと、その人に電話がかかります(132ページ)。

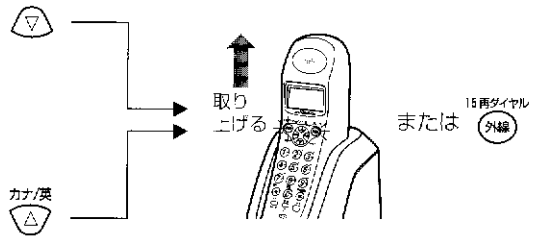

### 呼び出し音の大きさを調節する

- 待受け状態で(充電器に置いたまま、または取り上げて外線ボタンを押し、ランプを消して)、<sup>※</sup>#を押す

<sup>※</sup>#を押すたびに、呼び出し音を鳴らす/鳴らさないの設定が切り替わります(41ページ)。

### 受話音(相手の声)の大きさを調節する



- 子機を取り上げて、<sup>カガ</sup>△を押す



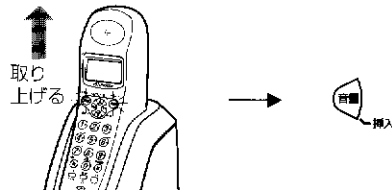



<sup>カガ</sup>△を押すたびに、受話口から聞こえる音(相手の声)が大きくなったり、小さくなったりします(39ページ)。

通話中でも操作できます。



**設定／登録をする**

- 待受け状態で（受話器を置いたまま、または取り上げて外線ボタンを押し、ランプを消して）、  
を押したあと、マルチファンクションボタンのまたはを押す  
各種の設定・登録メニューが表示されます。

マルチファンクションボタンの押しかた	表示されるメニュー順		操作の説明
マルチファンクションボタンの  を くり返し押すと、メニューは1～10 の順に表示されます。1～5のメ ニューが早く見つかります。  → 	1	デンワチョウ トウロク	76, 79 ページ
	2	デンワチョウ ヘンコウ*1	91 ページ
	3	デンワチョウ クリア	93, 104, 135 ページ
	4	オコノミ トウロク	70 ページ
	5	カクニン ダイヤル	136 ページ
マルチファンクションボタンの  を くり返し押すと、メニューは10～1 の順に表示されます。10～6のメ ニューが早く見つかります。  → 	6	モーニング セッテイ	149 ページ
	7	ユウセン ショウ*2	147 ページ
	8	ユウセン チャクシン*2	148 ページ
	9	ヨビダシ キリカエ	42 ページ
	10	リモコン ソウサ*2	33, 109, 112, 113 119, 146 ページ

\*1 「デンワチョウ ヘンコウ」は、電話帳に1件も登録していないときは表示されません。

\*2 「ユウセン ショウ」「ユウセン チャクシン」「リモコン ソウサ」は、子機でだけ操作できる機能です。

# α - ALPHA3 を使うための準備

自宅の電話番号を登録すると、日付と時刻が自動的に登録され、表示されます。

## ■ 自宅の電話番号を登録する

親機

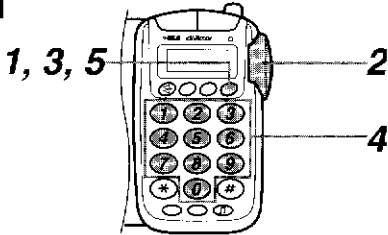

### 1 受話器を置いたままで を押す

・  ランプは、赤く点灯しています。

デ'ン'ア'ョウ トウロク  
ノ'コ'リ 200ケン

### 2 で「ALPHA TEL」を選ぶ

・ くるくるダイヤルを手前に回すと、早く見つかります。

ALPHA TEL

### 3 を押す

・ 電話番号を入力するよう、音声ガイドが流れます。

ALPHA TEL  
'ハ'ン'ゴ'ウ ノ'ト'ク'ク

### 4 ~ で自宅の電話番号\*を市外局番から入力する

・ 押した数字が表示窓に表示されます。

ALPHA TEL  
012345XXXX

### 5 を押す

・ これで、電話番号が登録されました。入力した電話番号が流れ、 ランプが消灯します。

**注意** ※ α - ALPHA3 を利用する場合は、必ず自宅の電話番号を登録してください。携帯電話、PHSの電話番号は登録できません。

準備する

### お知らせ

#### ● 電話番号を間違えたときは

電話番号を間違えると「ピッピッピッ」という音のあと、もう一度電話番号を入力するよう、音声ガイドが流れます。手順4からやり直してください。

#### ● 電話番号の登録が終わったら

電話番号の登録が終わると、電話機がDDIに自動的に電話をかけ、オンライン通信を行い、料金データを受け取ります(このとき、通話料金はかかりません)。料金データを受け取ると、下記の表示機能が利用できるようになります。

- ・ 日付と時刻が自動登録され、表示されます。
- ・ DDI、NTTの電話回線を使ったとき、通話終了後に通話時間と料金が表示されます。

#### ● α - ALPHA3 について

- ・ 自宅の電話番号を登録すると、DDIから利用準備または確認の電話がかかってくる場合があります。
- ・ 時刻に誤差が生じると、α - ALPHA3の機能が正しく動作しません。時刻がずれていたら、正しい時刻に設定し直してください(34ページ)。

#### ● 登録した電話番号を変更するときは

もう一度、手順1~5の操作をしてください。

オンライン通信（16 ページ）が終了すると、かけた電話の通話料金を知ることができます。

## ■ 通話料金の確認のしかた

**注意**

- ・通話料金の表示は、およその目安です。通話料金表示に対する異議が生じた場合、当社はその責任を負いかねますので、ご了承ください。
- ・キャッチホンやトリオホンサービス、ダイヤルインサービスを利用している場合、通話料金が正確でないことがあります。また、ISDN 回線に接続した場合、ターミナル・アダプターによってはご利用になれないことがあります。

**親機**

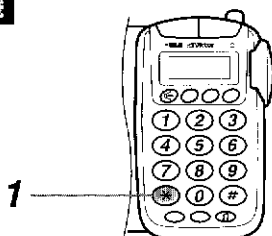

通話が終わったあと

### 1 受話器を置いたままで を押す

- ・直前の通話の通話料金が音声ガイドで流れ、表示窓に表示されます

8/05	11:35
	20円

### 2 受話器を置く

**ちょっとひと言**

通話中も料金が表示されるので、通話ごとの料金がわかります。通話をやめて、次の通話をするまでは、料金を知ることができます。

**お知らせ**

#### ● 電話番号の登録が終わったら

電話番号の登録が終わると、電話機が DDI に自動的に電話をかけ、オンライン通信（16 ページ）を行い、料金データを受け取ります（このとき、通話料金はかかりません）。料金データを受け取ると、下記の表示機能が利用できるようになります。

- ・日付と時刻が自動登録され、表示されます。また、時刻のズレが自動的に補正されます。
- ・DDI、NTT の電話回線を使ったとき、通話終了後に通話時間と料金が表示されます。



子機

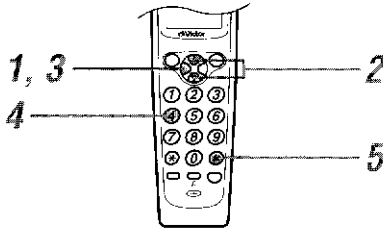

通話が終わったあと

1 子機を充電器に置いたままで  を押す

デノクジョウ トウロク  
ノコリ00ケン

2  で「リモコン ソウサ」を選ぶ

 を押すと、早く見つかります。

リモコン ソウサ

3  を押す

  
リモコン ソウサ

4  を押す

直前の通話の通話料金が音声ガイドで流れ、表示窓に表示されます。

  
80円

5  を押す

・通話中に操作した場合は、通話を続けます。  
・通話が終わってから操作した場合は、待受け状態になります。

お知らせ

●料金が表示されない場合

下記のように、一般の料金体系とは異なる電話番号を利用したときは、通話料金は表示されません。

- ・市外局番から始まる場所を含む、1から始まる3ケタの電話番号（104や177など）
- ・フリーダイヤル（0120）
- ・ダイヤルQ2サービス（0990）
- ・自動車電話、携帯電話（030、040、070、090など）
- ・国際電話
- ・着信短縮ダイヤルサービス（伝言ダイヤル#5100など）
- ・新電電を指定したダイヤル（0077+03…など）
- ・ナビダイヤル（0570）
- ・その他エンジェルライン（0190）などの特殊ダイヤルサービス

# 時計を合わせる

本機には時計が内蔵されています。時計を現在の年月日と時刻に合わせておくと、留守中の用件が録音された時刻と曜日がわかります。なお、α-ALPHA3に申し込んでいる場合は、自宅の電話番号を登録（31ページ）すれば、年月日と時刻が自動設定されるため、この操作をする必要はありません。

## 親機

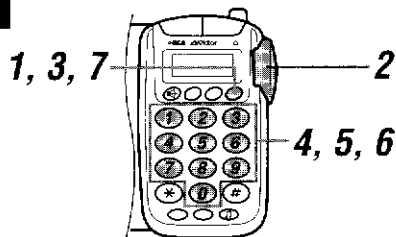

### 1 受話器を置いたままで を押す

デノワチョウ トウロク  
ノコリ200ケン

### 2 で「トケイ トウロク」を選ぶ

くるくるダイヤルを手前に回すと、早く見つかります。



トケイ トウロク

### 3 を押す





登録済みの時刻が表示されたあと、年月日の入力ができる状態になります。

セイレキ: 10ノクライ





### 4 ~ で、西暦の下2ケタを入力する

例: 1998年のとき  

### 5 ~ で、月日を入力する

例: 9月15日のとき    

### 6 ~ で、時刻を入力する (24時間制)

例: 午後7時5分のとき (=19:05)    

### 7 を押す

登録した年月日と時刻、曜日が音声で流れ、表示窓に表示されます。

98- 9/15  
19:05



ちょっとひと書

電話機を使用していないとき、表示窓に月日と現在時刻が表示されます。

## お知らせ

### ● 時計の精度について

1ヶ月に約1~2分程度のズレが生じます。上記の操作をして、時刻を合わせ直してください。

# α - ALPHA3 を利用しないときに必要な設定

お買い上げ時は、α - ALPHA3 機能を利用する設定になっています。α - ALPHA3 をご利用にならない場合は、この設定を解除してください。

親機

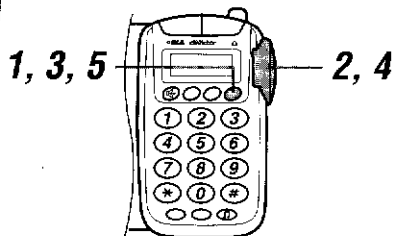

注意

他の電話会社の通話料金割引サービスを利用している場合、本機のα - ALPHA3 機能が正しくはたらかないことがあります。下記の操作をして、「カイジョ」にしてください。

準備する

## 1 受話器を置いたままで を押す

デノクチョウ トウロク  
ノコリ? 00ケン

## 2 で「ALPHA キリカエ」を選ぶ

くるくるダイヤルを手前に回すと、早く見つかります。

ALPHA キリカエ

## 3 を押す

現在の設定内容が表示されます。

ALPHA キリカエ  
セッテイ

## 4 で「カイジョ」を選ぶ

くるくるダイヤルを回すことには選べます。  
セッテイ ↔ カイジョ

## 5 を押す

これで、α - ALPHA3 機能が解除されました。

ALPHA キリカエ  
カイジョ

お知らせ

- α - ALPHA3 に申し込んだときは「カイジョ」にしてある場合は、もう一度、上記の操作をし、手順4で「セッテイ」を選びます。

♥♣♦♠ ×モ ♥♣♦♠

# 電話をかける／受ける

TN-DJ55/TN-DJ55dxで電話をかけたり、受けたりするときの基本的な操作です。子機を充電器に置いて利用する場合は、親機から受話器を取り上げる操作と、子機を充電器から取り上げる操作が同じ意味を持つと覚えてください。子機を充電器に置かないで利用する場合、待受け状態（26 ページ）の意味と使いかたを理解すると、操作を簡単に覚えることができます。

電話をかける／  
受ける

## この章のもくじ

電話をかける .....	38
相手の声の大きさを調節する .....	39
電話を受ける .....	40
呼出し音の大きさを調節する .....	41
呼出し音の種類を変える .....	42
受話器や子機を持たずに話す .....	43
■ 電話をかける（オンフックダイヤル） .....	43
■ 電話を受ける（スピーカーホン） .....	44
■ 子機を持たずに電話を受ける （ノンタッチスピーカーホン） .....	45
通話の相手に待ってもらおう（保留） .....	46
■ 保留メロディーを流す .....	46
■ 保留メロディーの種類を変える .....	47

# 電話をかける

親機は、ダイヤルボタンを押して、電話番号を確認してから受話器を取り上げると、電話がかけられます。(確認ダイヤル)

子機は、充電器に置いてあるとき、ダイヤルボタンを押して、電話番号を確認してから子機を取り上げるだけで、電話がかけられます。

## 親機

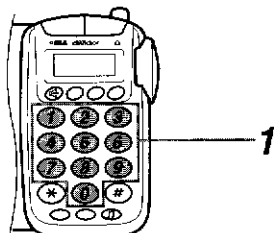

### 1 ①～⑦で電話番号をダイヤルする (確認ダイヤル)

押した数字が表示窓に表示されます。

9/15 17:00  
012345XXXX

### 2 受話器を取り上げる

すべてのダイヤルボタンが点灯し、相手に電話をかけます。

表示窓には、電話をかけたときからの通話時間が表示されます。

0' 02  
012345XXXX

### 3 受話器を置く

使用した時間が5秒間、表示窓に表示されます。

そのあと、表示窓のランプが消えます。

5' 36

## お知らせ

- 電話番号を押し間違えたときは  
15秒ダイヤルを押すことに、1文字取り消すことができます。
- 受話器を取り上げてからダイヤルするときは  
先に受話器を取り上げてからダイヤルする(手順2→1)こともできます。電話番号を間違えたときは、いったん受話器を置いてかけ直してください。
- 留守番に設定されているときは  
上記の方法(確認ダイヤル)では、かけられません。先に受話器を取り上げてからダイヤルします(手順2→1)。

## 子機

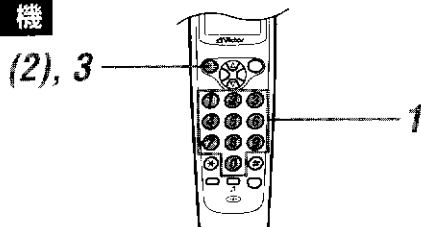

### 1 ①～⑦で電話番号をダイヤルする (確認ダイヤル)

押した数字が表示窓に表示されます。

012345XXXX

### 2 子機を充電器から取り上げる

(待受け状態※のときは  
15秒ダイヤルを押す)

すべてのダイヤルボタンと外線ボタンのランプが点灯します。

0' 02  
012345XXXX

### 3 子機を充電器に置くか、15秒ダイヤルを押す

使用した時間が5秒間、表示窓に表示されます。

5' 36



※ 待受け状態とは：

子機を充電器に置いていなくても、電話をかけたり受けたりできる状態をいいます。(26ページ)

## お知らせ

- 電話番号を押し間違えたときは  
15秒ダイヤルを押すことに、1文字取り消すことができます。
- 子機で通話しているときは  
親機のダイヤルボタンは、子機と同じ番号が点灯します。たとえば子機1を使用しているときは、親機の①が点灯します。ただし、留守番に設定されているとき(109ページ)を除きます。  
確認ダイヤルの設定が解除(136ページ)されているときは外線ボタンを押してからダイヤルします。

# 相手の声の大きさを調節する



受話口から聞こえる音声が大きすぎるときや小さすぎるときは、音量を調節します。通話中でも、通話していないときでも調節できます。お買い上げ時、音量は親機、子機ともに「標準」に設定されています。

## 親機



### 1 受話器を取り上げる

0' 03

### 2 挿入 を押す

・現在の音量が表示されます。

ジユク オンリョウ  
|||||

### 3 で音量を選ぶ

・大きくするときには向こう側に、小さくするときには手前に回します。

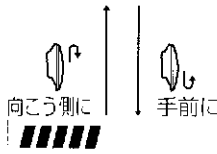

音量の調節が終わったら

### 4 受話器を置く

・表示窓のランプが消えます。

## 子機

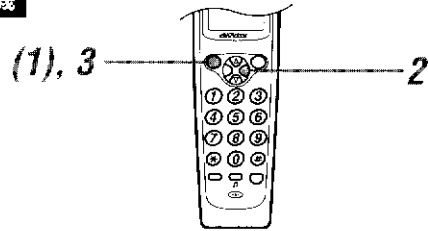

### 1 子機を充電器から取り上げる

(待受け状態のときは を押す)

0' 03

### 2 を押す

・押すごとに音量が選べます。

ジユク オンリョウ  
|||||

ジユク オンリョウ  
|||||

音量の調節が終わったら

### 3 子機を充電器に置くか、 を押す

・待受け状態になり、表示窓のランプが消えます。

電話をかける  
受ける

## お知らせ

### ●通話中に音量を調節するとき

- ・親機は、通話しながら手順 2、3 の順に操作をします。
- ・子機は、通話しながら手順 2 の操作をします。

### ●スピーカーホンの音量を調節するとき

- ・親機は、手順 1 で を押して手順 2、3 を行い、調節が終わったら を押します。
- ・子機は、手順 1 で を押して手順 2、3 を行います。

# 電話を受ける

電話がかかってくると、呼出し音が鳴って、表示窓に「ベル チャクシン」※<sup>1</sup>と表示されます。また、親機はダイヤルボタンが光コール※<sup>2</sup>し、子機は外線ボタンとスピーカーホンボタンが点滅します。

## 注意

ナンバー・ディスプレイを利用している場合、停電時に電話がかかってくると、親機から6秒間、早い間隔で呼出し音が鳴ります。この間に受話器を取ると、相手とつながりません。そのあと、通常の呼出し音が鳴ったら電話に出てください。

## 親機



電話がかかってきたら

### 1 受話器を取り上げる

0'03

電話が終わったら

### 2 受話器を置く

・表示窓のランプが消えます。



※<sup>1</sup>ベル チャクシンとは：  
ナンバー・ディスプレイ契約をしていない場合の着信時に表示されます。

※<sup>2</sup>光コールとは：  
電話がかかってくると、親機のダイヤルボタンが光りながら回ります。(73ページ)  
ナンバー・ディスプレイ契約している場合は、電話帳に登録してある人、ブラックリストに登録している人、公衆電話からの人などで光りかたが異なります(98ページ)。  
光コールをやめることもできます(143ページ)。

## 子機

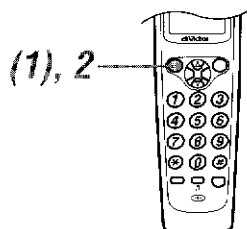

電話がかかってきたら

### 1 子機を充電器から取り上げる

(待受け状態のときは  を押す)

・外線ボタンが点灯に変わります。

0'03

電話が終わったら

### 2 子機を充電器に置くか、 15秒タイマー を押す

・表示窓のランプが消えます。

## お知らせ

### ● 忙しくて手が離せないときは

親機では、受話器を置いたまま話すことができます(スピーカーホン、44ページ)。子機を充電器に置いたまま、または子機に触れずに話すことができます(ノンタッチスピーカーホン、44、45ページ)。





# 呼び出し音の大きさを調節する

親機の呼び出し音が大きすぎるときや小さすぎるときは、音量を調節します。子機の呼び出し音の大きさは調節できません。親機、子機とも、呼び出し音が鳴らないようにすることができます。お買い上げ時、親機の呼び出し音の大きさは「標準」に設定されています。

## 親機



### 1 受話器を置いたままで **音量** を押す

現在の呼び出し音量が表示され、呼び出し音が聞こえます。

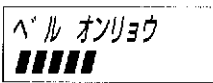

### 2 **音量** を選ぶ

大きくするときには向こう側に、小さくするときには手前に回します。  
「キリ」に設定すると、「解除します」と音声ガイドが流れます。

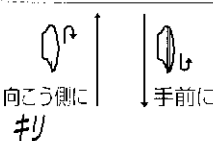
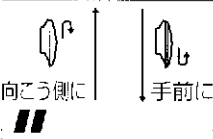
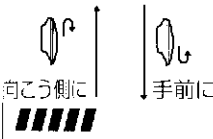

### 音量を選んだら

約5秒で前の表示にもどります。

## 子機

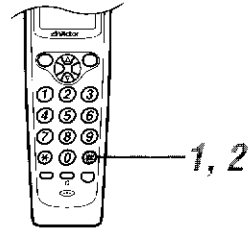

### 1 充電器に置いたままか待受け状態で、**充電** を2秒以上押す

これで、呼び出し音が鳴らないように設定されました。「ピー」という音が鳴ります。

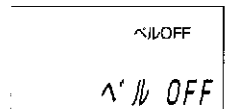

### 2 充電器に置いたままか待受け状態で、**充電** を2秒以上押す

これで、呼び出し音が鳴るように設定されました。「ピッ」という音が鳴ります。

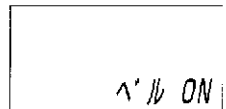

電話をかける  
受ける

## お知らせ

- 「キリ」に設定して、電話がかかってきたときは  
外線からかかってきたときは呼び出し音が鳴りません。光コール(73ページ)で知らせます。内線からかかってきたときは呼び出し音が鳴ります。
- 呼び出し音の種類を変えるときは  
42ページをご覧ください。



## お知らせ

- 鳴らないように設定されているときは  
「ベルOFF」と表示されています。
- 「ベルOFF」に設定して、電話がかかってきたときは  
外線からかかってきたときは呼び出し音が鳴りません。外線ボタンとスピーカホンボタンが点滅して知らせます。内線からかかってきたときは呼び出し音が鳴ります。

## 呼出し音の種類を変える

電話がかかってきたとき、親機と子機で異なる呼出し音を鳴らすことができます。お買い上げ時、呼出し音は親機、子機ともにベル1に設定されています。

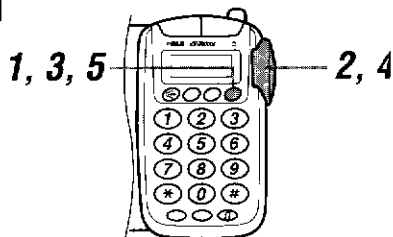
## 親機

1 受話器を置いたままで  を押す

デ'ソクチョウ トウロク  
ノコリ200ケン

2  で「ヨビダシ キリカエ」を選ぶ

くるくるダイヤルを手前に回すと、早く見つかります。

ヨビ'ダシ キリカエ

3  を押す

現在、設定されている呼出し音の種類が表示されます。

ヨビ'ダシ キリカエ  
ベル1

4  で、呼出し音の種類を選ぶ

くるくるダイヤルを向こう側に回すごとに、呼出し音の確認ができます。

ベル1 ↔ ベル2 ↔ ベル3 ↔ ベル4 ↔ ベル5

メロディー2 ↔ メロディー1  
(エリーゼのために) (メヌエット)

5  を押す

これで、呼出し音の種類が設定されました。選んだ呼出し音が1回流れます。

トウロクシマシタ

## 子機

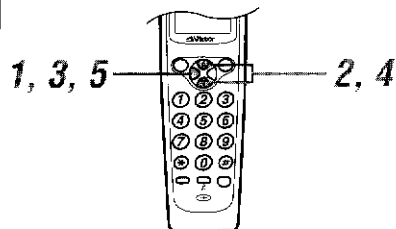
1 待受け状態で  を押す

デ'ソクチョウ トウロク  
ノコリ100ケン

2  で「ヨビダシ キリカエ」を選ぶ

 を押すと、早く見つかります。

ヨビ'ダシ キリカエ

3  を押す

ヨビ'ダシ キリカエ  
ベル1

4  で、呼出し音の種類を選ぶ

 を押すごとに、呼出し音の確認ができます。

ベル1 ↔ ベル2 ↔ ベル3 ↔ ベル4 ↔ ベル5

メロディー2 ↔ メロディー1  
(エリーゼのために) (メヌエット)

5  を押す

これで、呼出し音の種類が設定されました。選んだ呼出し音が1回流れます。

トウロクシマシタ

## 6 子機を充電器に置く

表示窓のランプが消えます。

## お知らせ

- 呼出し音の大きさを変えるときは  
41 ページをご覧ください。

# 受話器や子機を持たずに話す (スピーカーホン)



忙しくて手が離せないときなど、スピーカーホンボタンを押すと、受話器や子機を持たずに電話をかけたり(オンフックダイヤル)、受けたりすることができます。特に子機では、電話がかかってきて約10秒呼出し音が鳴ると、ボタンを押さなくても自動的につながり、通話することができます(ノンタッチスピーカーホン)。

**注意** 親機や子機の周囲に物を置いたり、ラックの中など響きやすい場所に設置したりすると、ハウリング(「ピー」という音がでる現象)などが発生して、スムーズに会話ができない場合があります。周囲が騒がしいときは、会話が途切れて聞き取りにくくなる場合があります。

## 電話をかける (オンフックダイヤル)

親機



### 1 受話器を置いたままで <sup>15秒ダイヤル</sup> を押す

・「ツーン」という音が鳴り、ダイヤルボタンが10秒間点灯します。



### 2 ①～⑦で電話番号をダイヤルする

・押した数字が表示窓に表示されます。  
・すべてのダイヤルボタンが点灯し、相手に電話をかけます。

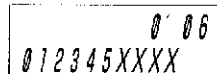

相手が出たら

### 3 親機のマイクに向かって話す

通話が終わったら

### 4 <sup>15秒ダイヤル</sup> を押す

・使用した時間が5秒間、表示窓に表示されます。そのあと、表示窓のランプが消えます。

子機

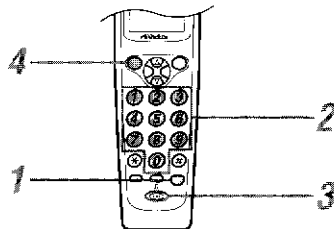

### 1 <sup>スピーカーホン</sup> を押す

・「ツーン」という音が鳴り、外線ボタンとスピーカーホンボタンが点灯します。



### 2 ①～⑦で電話番号をダイヤルする

・押した数字が表示窓に表示され、相手に電話をかけます。

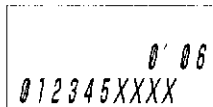

相手が出たら

### 3 子機のマイクに向かって話す

通話が終わったら

### 4 <sup>15秒ダイヤル</sup> <sup>外線</sup> を押す

・使用した時間が5秒間、表示窓に表示されたあと待受け状態になり、表示窓のランプが消えます。

電話をかける  
受ける

### お知らせ

- 留守番に設定されていないときは  
手順2→手順1の順に操作できます。
- 受話器や子機を置いたままでは話しにくいときは  
手順2のあと、受話器または子機を充電器から取り上げて話すこともできます。通話が終わったら、手順4で受話器または子機を充電器に置きます。

## ■ 電話を受ける (スピーカーホン)

### 親機



電話がかかってきたら

#### 1 を押す

- 電話がつながり、表示窓のランプが点灯します。ダイヤルボタンのランプが10秒間、点灯します。



#### 2 親機のマイクに向かって話す

- 相手の声はスピーカーから聞こえます。

通話が終わったら

#### 3 を押す

- 表示窓のランプが消えます。

### 子機

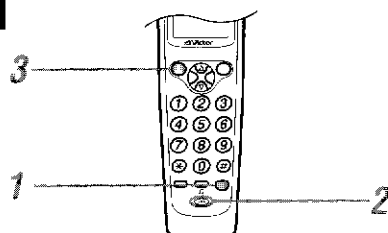

電話がかかってきたら

#### 1 を押す

- 電話がつながり、表示窓のランプと外線ボタン、スピーカーホンボタンのランプが点灯します。ダイヤルボタンのランプが10秒間、点灯します。

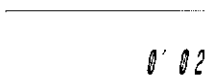

#### 2 子機のマイクに向かって話す

- 相手の声はスピーカーから聞こえます。

通話が終わったら

#### 3 を押す

- 表示窓のランプが消えます。

### お知らせ

- 相手の声の大きさを調節したいときは  
39ページの方法で調節できます。
- 手があいたときは
  - ・親機で通話中に受話器を取り上げて通話を続けることができます。
  - ・子機が充電器に置いてあるときは、子機を取り上げて通話を続けることができます。
  - ・子機を充電器に置いていないときは、 を押すと子機を持って通話を続けることができます。
- スピーカーホンについて  
スピーカーホンは、声が聞き取りやすいデジタル方式(デジタルスピーカーホン)を採用しています。

## ■ 子機を持たずに電話を受ける (ノンタッチスピーカーホン)

### 子機

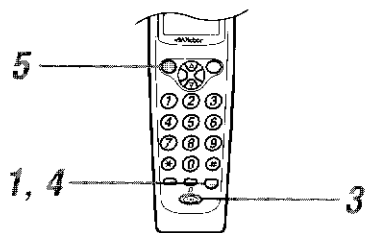

### 注意

- ・子機を増設した場合、増設した子機といっしょにノンタッチスピーカーホンを利用することはできません。ノンタッチスピーカーホンで電話を受けられるのは、どれか1台の子機だけです。
- ・内線やドアホンで通話すると、ノンタッチスピーカーホンの設定は解除されます。

電話をかける／受ける

### 1 子機を充電器に置いたままか、待受け状態でスピーカボタンを2秒以上押す

- ・「ピー」という音が鳴り、ノンタッチスピーカーホンが設定されます。スピーカーホンボタンが点滅します。

スピーカーホン 30ヤク

### 電話がかかってきたら

### 2 呼出し音が約10秒鳴り、自動的につながる

- ・ナンバー・ディスプレイ契約している場合は、表示窓に相手の電話番号が表示されます。

オート 0'01

### 3 子機のマイクに向かって話す

- ・3分間通話できます。通話が3分を超えると「ピー・ピピピピ」という警告音が鳴ります。

### 3分以上、通話を続けるときは

### 4 スピーカボタンを押す

- ・何もしないと、5秒後に切れます。

### 通話を終わるときは

### 5 15再ダイヤル(5148)を押す

- ・通話が終わると、ノンタッチスピーカーホンの設定は解除されます。

2'11

### お知らせ

- 3分通話しないうちに相手が切ったときは「ツー・ツー…」という音のあと、自動的にこちらも切れます。
- 受話器を置いたままでは話しにくいときは子機を充電器から取り上げて話すこともできます。通話が終わったら、子機を充電器に置きます。
- 1時間以上、電話がかかってこないときはノンタッチスピーカーホンの設定は解除され「ユウセン チャクシン」(148ページ)になります。

# 通話の相手に待ってもらう (保留)

通話中、相手の方に待ってもらうときは、保留メロディーを流します。保留メロディーが流れている間、こちらの声は聞こえません。

保留メロディーの種類は2種類あり、選ぶことができます。ただし、親機、子機で別々の保留メロディーにすることはできません。お買い上げ時、保留メロディーは「メヌエット」に設定されています。

## ■ 保留メロディーを流す

### 親機

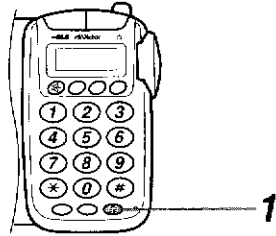

通話中に

### 1 を押す

- ・スピーカーから保留メロディーが流れ、表示窓に「ホリユウ」と点滅表示されます。

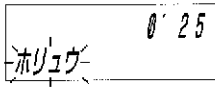

### 2 受話器を置く

- ・受話器を置いても置かなくてもかまいません。
- ・ を押したあと、受話器を置いても電話は切れません。



ふたたびお話しするときは

### 3 受話器を取り上げる

(スピーカーホン通話のときは を押す)

- ・保留メロディーがとまり、通話ができます。
- ・手順2で受話器を置かない場合やスピーカーホン通話のときは、 を押しでも通話ができます。

通話が終わったら

### 4 受話器を置く

(スピーカーホン通話のときは を押す)

### 子機

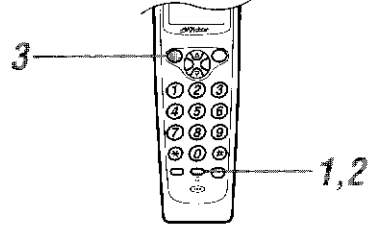

通話中に

### 1 を押す

- ・保留メロディーが流れ、表示窓に「ホリユウ」と点滅表示されます。
- ・外線ボタンが点滅します。
- ・ を押したあと、子機を充電器に置いても電話は切れません。充電器に置くと、親機から保留メロディーが流れます。

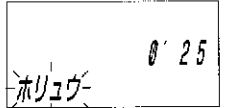

ふたたびお話しするときは

### 2 を押す

- ・保留メロディーがとまり、通話ができます。
- ・手順1で子機を充電器に置いた場合は、 を押さずに子機を取り上げます。

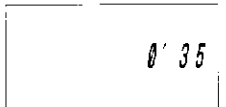

通話が終わったら

### 3 子機を充電器に置くか、 を押す

#### お知らせ

- 親機で保留して、子機で電話に出るときは53ページをご覧ください。

#### お知らせ

- 子機で保留して、親機で電話に出るときは54ページをご覧ください。

## ■ 保留メロディーの種類を変える

親機



**注意**

子機で保留メロディーを変えることはできません。親機で保留メロディーを変えると、子機の保留メロディーも同じものになります

通話を受ける

**1** 受話器を置いたままで <sup>登録</sup>機能 を押す

デソウチョウ トウロク  
ノコリ200ケン

**2** で「ホリュウ キリカエ」を選ぶ

くるくるダイヤルを手前に回すと、早く見つかります。

ホリュウ キリカエ

**3** <sup>登録</sup>機能 を押す

現在、設定されている保留メロディーの種類が表示されます。

ホリュウ キリカエ  
メヌエット

**4** で、保留メロディーの種類を選ぶ

くるくるダイヤルを回すごとに、保留メロディーの確認ができます。

メヌエット ←→ エリーゼのために

**5** <sup>登録</sup>機能 を押す

これで保留メロディーが設定されました。「ピー」音のあと、選んだ保留メロディーが流れます。





# 親機と子機の連携プレー

親機と子機で内線通話ができます。また、親機（または子機）が外線と通話中に、その通話を子機（または親機）に回したり、その通話に子機（または親機）が参加して3名で通話したりすることができます。

## この章のもくじ

親機と子機で話す(内線通話) .....	50
■親機から子機を呼出して話す .....	50
■子機から親機を呼出して話す .....	51
■内線通話中に電話がかかってきたら .....	52
保留した電話を親機や子機にまわす(保留転送) .....	53
■親機から子機にまわす .....	53
■子機から親機にまわす .....	54
近くの親機や子機に電話をまわす(簡単転送) .....	55
■親機から子機にまわす .....	55
■子機から親機にまわす .....	56
■簡単転送のモードを解除する .....	57
離れた親機や子機に電話をまわす(外線転送) .....	58
■親機から子機にまわす .....	58
■子機から親機にまわす .....	59
通話に、近くの親機や子機も参加する (簡単三者通話) .....	60
■親機で通話中に子機が参加する .....	60
■子機で通話中に親機が参加する .....	61
通話に、離れた親機や子機も参加する(三者通話) .....	62
■親機で通話中に子機が参加する .....	62
■子機で通話中に親機が参加する .....	63
別売りの子機を増設する .....	64
■子機を増設するとできること .....	64
■増設できる子機 .....	64
■子機が複数台登録されているときの内線操作 .....	65
子機から子機へメッセージを伝える(外線転送) .....	66
別売りのドアホンを接続する .....	67
■ドアホンの接続のしかた .....	67
■ドアホンの呼出しに出る .....	68

# 親機と子機で話す (内線通話)

親機から子機を呼出したり、子機から親機を呼出したりして、話すことができます。これを内線通話といいます。NTTの電話回線は使わず、家庭内で通話するため、電話料金はかかりません。

## ■ 親機から子機を呼出して話す

### 親機

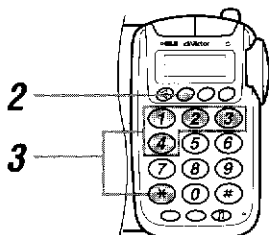

**1** 受話器を取り上げる

**2** グループ **内線** を押す

子機が複数台あるとき

**3** 呼出す子機の内線番号を押す

・点滅しているダイヤルボタンのどれかを押します。

- 1** : 子機1      **4** : 子機4
- 2** : 子機2      **\*** : すべての子機
- 3** : 子機3

・外線の呼出し音とは異なる、「ピロピロ…」という音<sup>→コキ1 ヽビダシ</sup>が鳴ります。  
(子機1の例)

・子機が出たら、お話しができます。

内線通話をやめるとき

**4** 受話器を置く

### 子機

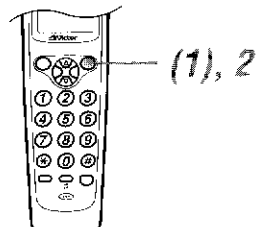

「ピロピロ…」という呼出し音が鳴ったら

**1** 子機を充電器から取り上げる  
(待受け状態のときは グループ を押す)

・親機とお話しをします。

ナイセン

内線通話をやめるとき

**2** 子機を充電器に置くか、グループ を押す

### お知らせ

●子機が1台のみのときは

手順3は必要ありません。グループ を押すだけで、子機が呼出せます。

## ■ 子機から親機を呼出して話す

### 子機

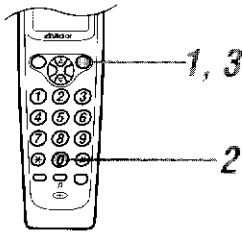

**1** 子機を充電器に置いたままで <sup>グループ</sup> **内線** を押す

子機が複数台あるとき

**2** 親機の内線番号 <sup>話さず</sup> **0** を押す

- ・外線の呼出し音とは異なる、「ピロピロ…」という音が鳴ります。
- ・子機を充電器から取り上げ、親機が出たら、お話しができます。

ナイセン ヨビダシ

内線通話をやめるとき

**3** 子機を充電器に置くか、<sup>グループ</sup> **内線** を押す。

### 親機



「ピロピロ…」という呼出し音が鳴ったら

**1** 受話器を取り上げる

- ・子機とお話しをします。

8/05 13:50  
ヨキ1 ナイセン

内線通話をやめるときは

**2** 受話器を置く

親機と子機の  
連携プレー

### お知らせ

- 子機が1台のみのときは  
手順2は必要ありません。<sup>グループ</sup> **内線** を押すだけで、親機が呼出せます。
- スピーカーホンで内線通話するときは  
手順2で子機を充電器に置いたまま、親機が出たら、お話しができます。

内線通話中に電話がかかってくると、内線通話が切れて、外線の出出し音が鳴ります。

## ■ 内線通話中に電話がかかってきたら

### 親機



内線通話が切れて、外線の出出し音が鳴ったら

#### 1 受話器を置く

・外線の出出し音は鳴り続けます。

#### 2 受話器を取り上げる

・外線の人と通話できます。

0'02

通話が終わったら

#### 3 受話器を置く

### 子機

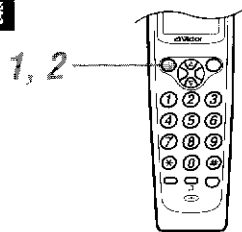

内線通話中に切れて、外線の出出し音が鳴ったら

#### 1 <sup>15秒ダイヤル</sup> 外線を押し

・外線の人と通話できます。

0'02

通話が終わったら

#### 2 子機を充電器に置くか、<sup>15秒ダイヤル</sup> 外線を押し

### お知らせ

- スピーカーホンで内線通話しているときはスピーカーホンで内線通話中に外線から電話がかかってきたときは、受話器を取り上げて通話してください。

# 保留した電話を親機や子機にまわす (保留転送)

基本

親機で保留した外線との通話を、子機で保留解除してお話しをすることができます。この逆で、子機で保留した外線との通話を、親機で保留解除してお話しすることもできます。

## ■ 親機から子機にまわす

親機

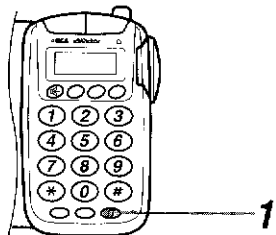

親機で通話中のとき

1 <sup>解除</sup> を押す

・保留メロディーが流れます。

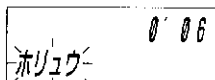

2 受話器を置く

・保留中に受話器を置いても、電話は切れません。

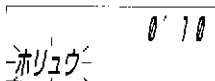

3 子機のところへ行く

・子機の手順 1へ進みます。

子機

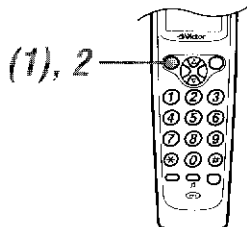

親機で保留中のとき

1 子機を充電器から取り上げる

(待受け状態のときは を押す)

・保留が自動的に解除され、外線の人とお話できます。



通話が終わったら

2 子機を充電器に置くか、<sup>15</sup>ダイヤル を押す



手順 1で を押すと、スピーカーホンでお話ができます。

親機と子機の  
連携プレー

## ■ 子機から親機にまわす

### 子機

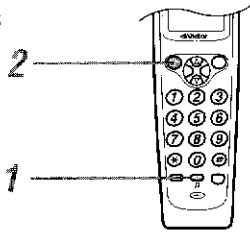

#### 子機で通話中のとき

### 1 保留を押す

- 保留メロディーが流れます。

0'05  
ホリュウ

### 2 子機を充電器に置くか、<sup>15秒ダイヤル</sup> 外線 を押す

- 保留中に充電器に置いたり <sup>15秒ダイヤル</sup> を押したりしても、電話は切れません。

0'07

### 3 親機のところへ行く

- 親機の手順 1へ進みます。

### 親機

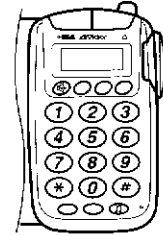

#### 子機で保留中のとき

### 1 受話器を取り上げる

- 保留が自動的に解除され、外線の人とお話ができます。

0'07  
ホリュウ

#### 通話が終わったら

### 2 受話器を置く



手順 1 で <sup>15秒ダイヤル</sup> を押すと、スピーカホンでお話ができます。

# 近くの親機や子機に電話をまわす(簡単転送)



外線の人との通話を、保留などのボタン操作をせずに子機(または親機)にまわします。親機と子機が近くにあるときに便利な方法です。お買い上げ時は、簡単転送モードが設定されています。

**注意** スピーカーホンで通話しているときは、簡単転送はできません。

## ■親機から子機にまわす

### 親機

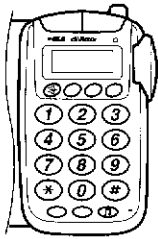

親機で通話中に

**1** 電話をまわすことを伝え、子機を取り上げてもらう



〇〇さんから電話よ。そっちでとってね。

「ピロピロ…」という音が鳴ったら

**2** 受話器を置く

・子機と外線でお話しができます。

### 子機

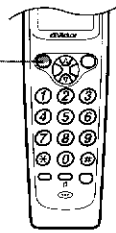

1, 3

親機が外線と通話中に

**1** 子機を取り上げるか、<sup>15再ダイヤル</sup> 外線を押す

・「ピロピロ…」という音が鳴ります。



親機が受話器を置いたら

**2** 外線と通話する

・子機と外線でお話しができます。

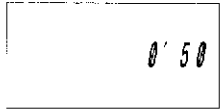

通話が終わったら

**3** 子機を充電器に置くか、<sup>15再ダイヤル</sup> 外線を押す

親機と子機の  
連携プレー!

### お知らせ

- 「ピロピロ…」という音について  
親機で通話しているとき、子機を取り上げると「ピロピロ…」という音が鳴ります。親機の通話を、子機で聞くことができます。これは、簡単転送モードが設定されているためです。簡単転送モードを解除する(57ページ)と、親機の通話を子機で聞くことができなくなります(秘話機能)。

## ■ 子機から親機にまわす

### 子機

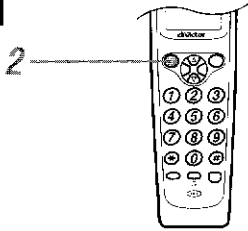

子機で通話中に

- 1 電話をまわすことを伝え、親機の受話器を取り上げてもらう

0'02

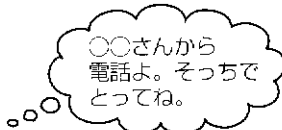

「ピロピロ…」という音が鳴ったら

- 2 子機を充電器に置くか、<sup>15再ダイヤル</sup>外線を押す

・親機と外線でお話しができます。

0'04

### 親機

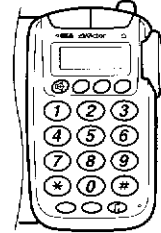

子機が外線と通話中に

- 1 受話器を取り上げる

・「ピロピロ…」という音が鳴ります。

0'02

子機が充電器に置いたら

- 2 外線と通話する

・親機と外線でお話しができます。

0'04

通話が終わったら

- 3 受話器を置く

### お知らせ

- 「ピロピロ…」という音について  
子機で通話しているとき、親機を取り上げると「ピロピロ…」という音が鳴ります。子機の通話を、親機で聞くことができます。これは、簡単転送モードが設定されているためです。簡単転送モードを解除する(57ページ)と、子機の通話を親機で聞くことができなくなります(秘話機能)。



## ■ 簡単転送のモードを解除する

親機



**1** 受話器を置いたままで を押す

デ ノワチヨウ トウロク  
ノコリ?00ケン

**2** で「カンタンテンソウ」を選ぶ

・くるくるダイヤルを向こう側に回すと、早く見つかります。

カンタンテンソウ

**3** を押す

・現在の設定が表示されます。

カンタンテンソウ

セッテイ

**4** で「カイジョ」を選ぶ

・回すごとに、音声で確認できます。

セッテイ ↔ カイジョ

**5** を押す

・これで、簡単転送のモードが解除されました。

トウロクシマシタ

### お知らせ

● 簡単転送モードを解除すると

簡単転送(55ページ)で電話をまわすことができません。

また、親機で通話中に子機を取り上げると「ピッピッ」という音が鳴ります。親機の通話は聞こえません。子機で通話中に親機の手話器を取り上げても、子機の通話は聞こえません(秘話機能)。

親機と子機の  
連携プレー



# 離れた親機や子機に電話をまわす (外線転送)

外線の人と通話中に、内線で呼出してから、外線の人との通話を転送します。親機と子機が離れているときに便利な方法です。

## ■ 親機から子機にまわす

### 親機

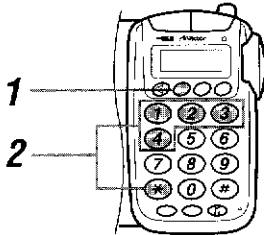

#### 親機で通話中に

**1** **グループ内線** を押す

・ 外線の人には保留メロディーが流れます。

#### 子機が複数台あるとき

**2** 呼出す子機の内線番号を押す

・ 点滅しているダイヤルボタンのどれかを押します。

- ① : 子機1      ④ : 子機4
- ② : 子機2      \* : すべての子機
- ③ : 子機3

・ 「ピロピロ…」という音が鳴り、子機を呼出します。

→ #1 ヨビダシ  
(子機1の例)

#### 子機が出たら

**3** 電話をまわすことを伝え、受話器を置く

・ 子機と外線でお話しができます。

### 子機

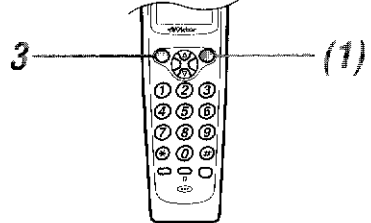

#### 「ピロピロ…」という呼出し音が鳴ったら

**1** 子機を充電器から取り上げる  
(待受け状態のときは **15** を押す)

・ 親機とお話しをします。

ナイセン

#### 親機が受話器を置いたら

**2** 外線と通話する

・ 子機と外線でお話しができます。

#### 通話が終わったら

**3** 子機を充電器に置くか、**15** **外線** を押す

### お知らせ

- 子機の人が出ないときは  
もう一度 **15** を押すと、親機と外線の人でお話しができます。
- 子機が1台のみのときは  
手順2は必要ありません。**15** を押すだけで、子機が呼出せます。

## ■ 子機から親機にまわす

### 子機

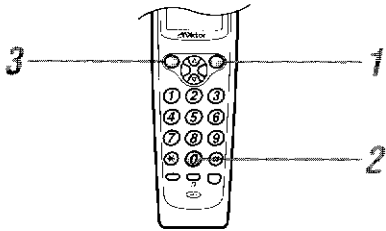

子機で通話中に

### 1 を押す

・外線の人には保留メロディーが流れます。

子機が複数台あるとき

### 2 親機の内線番号 を押す

・「ピロピロ…」という音が鳴り、子機を呼出します。

ナイセン ユビダシ

親機が出たら

### 3 電話をまわすことを伝え、子機を充電器に置くか を押す

・親機と外線でお話しができます。

ナイセン 0'08

### 親機



「ピロピロ…」という呼出し音が鳴ったら

### 1 受話器を取り上げる

・子機とお話しをします。

0'11

子機が切ったら

### 2 外線と通話する

・親機と外線でお話しをします。

0'02

通話が終わったら

### 3 受話器を置く

親機と子機の  
連携プレー

### お知らせ

- 親機の人が出ないときは  
もう一度 を押すと、子機と外線の人でお話しができます。
- 子機が1台のみのときは  
手順2は必要ありません。 を押すだけで、親機が呼出せます。



# 通話に、近くの親機や子機も参加する(簡単三者通話)

外線の人と通話中に、親機または子機を口頭で呼出し、3人でお話しします。親機と子機が近くにあるときに便利な方法です。



スピーカーホンで通話しているときは、簡単三者通話はできません。

## ■ 親機で通話中に子機が参加する

### 親機



親機で通話中に

- 1 3人で話すことを伝え、子機を取り上げてもらう

0'07

〇〇さんから電話よ。3人で、いっしょに話そう。

相手にも聞こえます

「ピロピロ…」という音が鳴ったら

- 2 3人で話す

親機、外線、子機の3人でお話しができます。

0'09

通話が終わったら

- 3 受話器を置く

### 子機

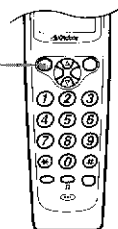

1, 3

親機が外線と通話中に

- 1 子機を取り上げるか、<sup>15回ダイヤル</sup> 外線 を押す

0'02

「ピロピロ…」という音が鳴ったら

- 2 3人で話す

親機、外線、子機の3人でお話しができます。

0'04

通話が終わったら

- 3 子機を充電器に置くか、<sup>15回ダイヤル</sup> 外線 を押す

### お知らせ

- 「ピロピロ…」という音について  
親機で通話しているとき、子機を取り上げると「ピロピロ…」という音が鳴ります。親機の通話を、子機で聞くことができます。これは、簡単転送モードが設定されているためです。簡単転送モードを解除する(57ページ)と、親機の通話を子機で聞くことができなくなります(秘話機能)。

## ■ 子機で通話中に親機が参加する

### 子機

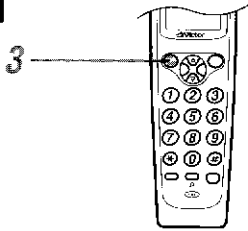

子機で通話中に

- 1 3人で話すことを伝え、親機の受話器を取り上げてもらう

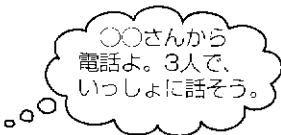
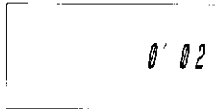

「ピロピロ…」という音が鳴ったら

- 2 3人で話す

・親機、外線、子機の3人でお話しができます。

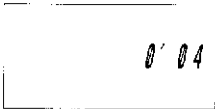

通話が終わったら

- 3 子機を充電器に置くか、<sup>15秒ダイヤル</sup> **外線** を押す

### 親機



子機が外線と通話中に

- 1 受話器を取り上げる



「ピロピロ…」という音が鳴ったら

- 2 3人で話す

・親機、外線、子機の3人でお話しができます。



通話が終わったら

- 3 受話器を置く

親機と子機の  
連携プレー

### お知らせ

- 「ピロピロ…」という音について  
子機で通話しているとき、親機を取り上げると「ピロピロ…」という音が鳴ります。子機の通話を、親機で聞くことができます。これは、簡単転送モードが設定されているためです。簡単転送モードを解除する(57ページ)と、子機の通話を親機で聞くことができなくなります(秘話機能)。

# 通話に、離れた親機や子機も参加する(三者通話)

外線の人と通話中に、子機または親機を内線で呼出し、3人でお話します。親機と子機が離れているときに便利な方法です。

## ■親機で通話中に子機が参加する

### 親機

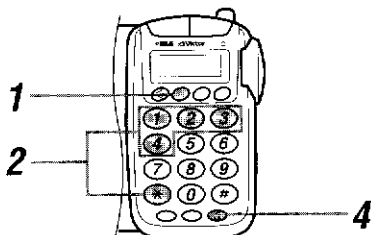

親機で通話中に

### 1 内線を押す

・外線の人には保留メロディーが流れます。

子機が複数台あるとき

### 2 呼出す子機の内線番号を押す

・点滅しているダイヤルボタンのどれかを押します。

- ① : 子機1      ④ : 子機4
- ② : 子機2      \* : すべての子機
- ③ : 子機3

・「ピロピロ…」という音が鳴り、子機を呼出します。

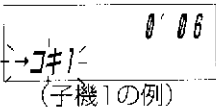

子機が出たら

### 3 3人で話すことを伝える

・親機と子機で内線通話します。

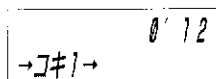

### 4 再ダイヤルを押す

・外線の保留が解除され、親機と外線と子機の3人でお話ができます。



通話が終わったら

### 5 受話器を置く

### 子機

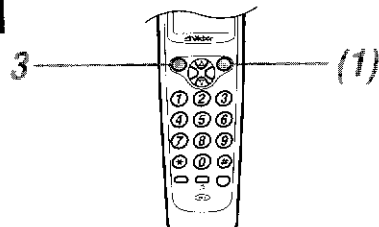

「ピロピロ…」という呼出し音が鳴ったら

### 1 子機を充電器から取り上げる(待受け状態のときは再ダイヤルを押す)

・子機と親機で内線通話します。

ナイセン

相手が出たら

### 2 3人で話す

・子機と外線と親機の3人でお話ができます。

0'20

通話が終わったら

### 3 子機を充電器に置くか、再ダイヤルを押す

### お知らせ

- 子機の人が出ないときはもう一度再ダイヤルを押すと、親機と外線の人でお話ができます。
- 子機が1台のみのときは手順2は必要ありません。再ダイヤルを押すだけで、子機が呼出せます。

## ■ 子機で通話中に親機が参加する

### 子機

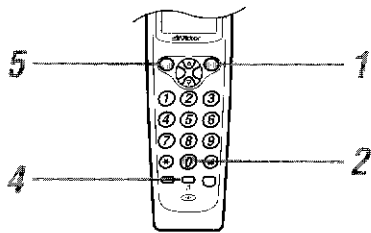

子機で通話中に

**1** **グループ**を押す  
 外線の人には保留メロディーが流れます。

子機で通話中に

**2** 親機の内線番号 **0**を押す  
 「ピロピロ…」という音が鳴り、親機を呼出します。

親機が出たら

**3** 3人で話すことを伝える  
 子機と親機で内線通話します。

**4** **閉話**を押す  
 外線の保留が解除され、子機と外線と親機の3人でお話しができます。

通話が終わったら

**5** 子機を充電器に置くか、**15回ダイヤル**を押す

### 親機



「ピロピロ…」という呼出し音が鳴ったら

**1** 受話器を取り上げる  
 親機と子機で内線通話します。

相手が出たら

**2** 3人で話す  
 親機と外線と子機の3人でお話しします。

通話が終わったら

**3** 受話器を置く

親機と子機の  
 連携プレー

### お知らせ

- 親機の人が出ないときは  
 もう一度 **グループ**を押すと、子機と外線でお話しができます。
- 子機が1台のみのときは  
 手順2は必要ありません。 **15回ダイヤル**を押すだけで、子機が呼出せます。

# 別売りの子機を増設する

## ■ 子機を増設するとできること

子機を増設すると、次のようなことができます。

- ・子機から子機に電話を転送する（子機間メッセージ転送）ことができます。（66 ページ）
- ・親機から子機を指定して、内線通話ができます。（65 ページ）

## ■ 増設できる子機

### ● 型名

TN-C55-H(TN-DJ55、TN-DJ55dx の専用子機です)

### ● 台数

TN-DJ55 の場合 : 3 台まで増設できます。子機 2～子機 4 になります。

TN-DJ55dx の場合 : 2 台まで増設できます。子機 3～子機 4 になります。

### ● お買い求めになる場合は

本機をお買い上げの販売店でお求めください。

### ● お使いになる前に

増設子機と親機に対し、識別番号(IDコード)を登録する必要があります。詳しくは、お買い上げの販売店にお問い合わせください。

### ● 使いかたは

本機の取扱説明書と増設子機の取扱説明書をご覧ください。

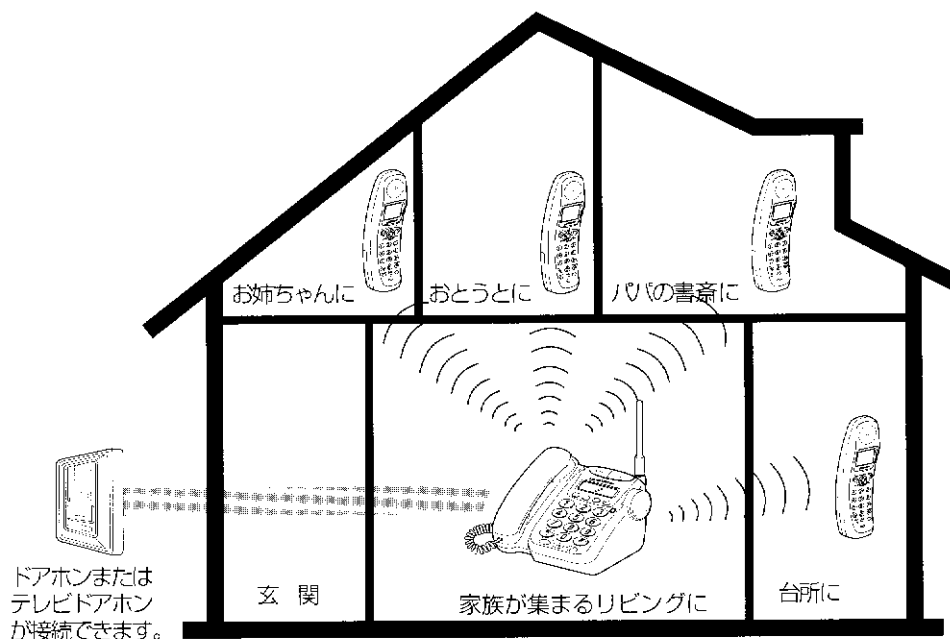





## ■ 子機が複数台登録されているときの内線操作

子機が増設されている場合、内線通話（50、51ページ）、外線転送（58、59ページ）、三者通話（62、63ページ）の操作が少し異なります。

### ● 子機から親機への内線操作

親機の内線番号は「0」です。

		操 作	
内 線 通 話	待受け状態で	グループ内線 → 60秒以内に 記号02 0フ	・呼出し音が鳴ったら ↑ 内線通話（用件を話す）
外 線 転 送	外の人と通話中に	グループ内線 → 60秒以内に 記号02 0フ	・呼出し音が鳴ったら ↑ 電話をまわすことを伝える → 
三 者 通 話	外の人と通話中に	グループ内線 → 30秒以内に 記号02 0フ	・呼出し音が鳴ったら ↑ 3人で話すことを伝える →  削除 3人で話せます



親機と子機の  
連携プレー

### ● 親機から子機への内線操作

子機の内線番号は「1」～「4」です。親機の<sup>ラフ</sup>を押すと、呼出しできる内線番号と同じダイヤルボタンのランプが点滅します。

例：①が点滅したとき…子機1を呼出すことができます。

※が点滅したとき…すべての子機を呼出し、どの子機でも受けることができます。

		操 作	
内 線 通 話		グループ内線 → 60秒以内に ① ② ③ ④ または ※	・呼出し音が鳴ったら ↑ 内線通話（用件を話す）
外 線 転 送	外の人と通話中に	グループ内線 → 30秒以内に ① ② ③ ④ または ※	・呼出し音が鳴ったら ↑ 電話をまわすことを伝える → 
三 者 通 話	外の人と通話中に	グループ内線 → 60秒以内に ① ② ③ ④ または ※	・呼出し音が鳴ったら ↑ 3人で話すことを伝える →  削除 3人で話せます

# 子機から子機へメッセージを伝える(外線転送)



外線の人と通話中に、内線で呼出してメッセージを伝えてから、外線の人との通話をまわします。子機同士が離れているときに便利な方法です。

**注意**

メッセージは、相互に会話するのではなく、一方的に伝えるだけです(最長20秒間)。

例：子機1から子機2にまわす

**子機1**

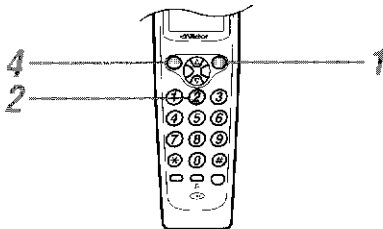

子機1で外線と通話中に

**1** **グループ**を押す  
(内線)

0'06  
20\*

**2** **②**(呼出す子機の内線番号)を押す

- 「ピロピロ…」という音が鳴り、子機2を呼出します。
- 外線の人には保留メロディーが流れます。

0'10  
ナイセン ヨビダシ

子機2が出たら

**3** 電話をまわすことを伝える(20秒以内)

- 子機1から2へ一方的に伝えるだけで、子機2との会話はできません。(子機間メッセージ転送)

0'13  
ナイセン

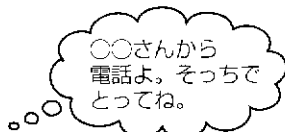

**4** 子機1を充電器に置くか、**15再ダイヤル**を押す  
(外線)

- 子機2と外線でお話ができます。

**子機2**

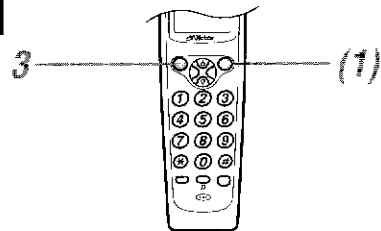

「ピロピロ…」という呼び音が鳴ったら

**1** 子機2を充電器から取り上げる  
(待受け状態のときは**グループ**を押す)

- 子機1からのメッセージを聞きます。子機2からお話することはできません。

ナイセン

子機1を充電器に置いたら

**2** 外線と通話する

- 子機2と外線でお話ができます。

0'06

通話が終わったら

**3** 子機2を充電器に置くか、**15再ダイヤル**を押す  
(外線)

**お知らせ**

- 子機2の人が出ないときはもう一度**グループ**を押すと、子機1と外線でお話ができます。

# 別売りのドアホンを接続する

応用

本機にはドアホン、テレビドアホンシステムを2台まで接続することができます。接続のしかたについて、詳しくはドアホンの取扱説明書をご覧ください。

**注意**

テレビドアホンシステムを2台接続することはできません。

## ■ ドアホンの接続のしかた

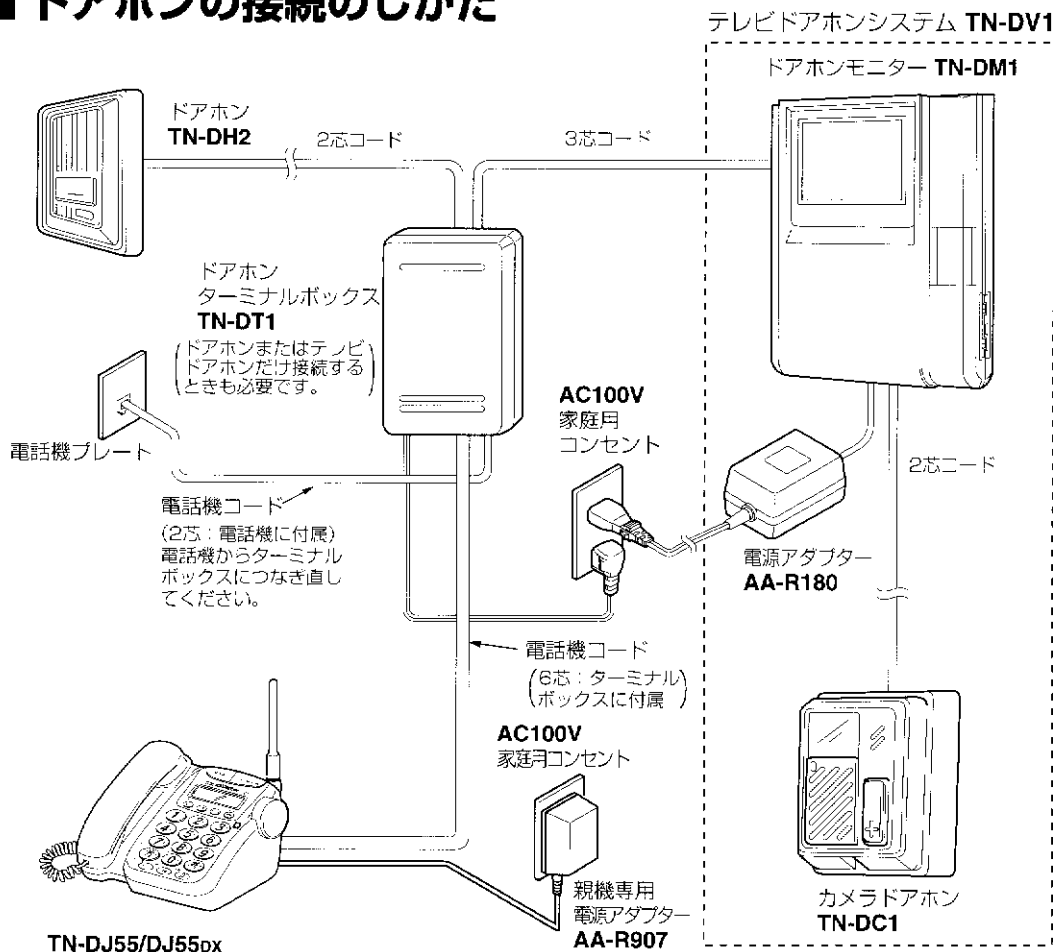

(ユニット単品の販売はできません)

親機と子機の  
連携プレー

メーカー名(50音順)	適合するドアホン
アイホン	IE-DA IE-DAW IE-DC IE-PA E-TAS IE-LA IE-CA IE-NC IE-DA IE-DAW IE-JEX IE-P2/A IE-5DY IE-10DY IE-NXLS/NXUB/NXUM/ NXUY/NXUC
岩通	ドアホンN
NTT	E-104DH
神田	KB-1A
富士通	FC-201A FC-201B FC-201C FC-201D
松下通信工業	VF-521/VF-522/VF-523D/VF-523J VL-568/VL-568K/VL-568U/VL-568D/ VL-568G/VL-568R/VL-568S/VL-568K/A VL-584C VL-585D VL-586P VL-587P VL-592 VL-593 VL-594A VL-569 VL-582A VL-583D VL-581D
松下電工	EJ-502 EJ-501W EJ-02 EJ-503A EJ-1C6A EJ-06S

1998年10月号

### お知らせ

#### ● お使いになれるドアホンについて

左表のドアホンをお使いの場合は、そのままお使いになれます。上図のドアホンをお求めになる必要はありません。ドアホンターミナルボックス TN-DT1 だけお求めください。ただし、左表のドアホンの場合、チャイム(屋外と室内で会話できないもの)は使えません。

## ■ ドアホンの呼出しに出る

### 親機



ドアホンの呼出しボタンが押されると

### 1 呼出し音（ピンポン）が鳴る

- ・テレビドアホンの場合、映像がドアホンモニターに映ります。

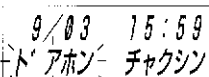

### 2 受話器を取り上げ、お話しする

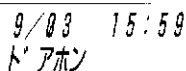

通話が終わったら

### 3 受話器を置く



受話器の送話口を口元に近づけて話してください。離れていると、ドアホン側の音が小さくなります。

### お知らせ

- 外線と通話中にドアホンの呼出し音が鳴ったときは  
 (内線)を押すと外線の通話が保留になり、ドアホンとの通話ができます。もう一度(内線)を押すと、外線との通話にもどります。
- ドアホン通話中に電話がかかってきたときは  
 呼出し音は、設定内容にかかわらずベル1になります。いったん受話器を置き、ふたたび受話器を取り上げると電話を受けることができます。

### 子機

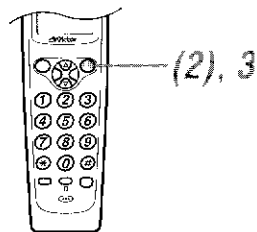

ドアホンの呼出しボタンが押されると

### 1 呼出し音（ピンポン）が鳴る

- ・テレビドアホンの場合、映像がドアホンモニターに映ります。
- ・ダイヤルボタンと内線ボタンのランプが点滅します。

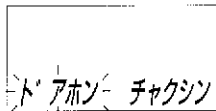

### 2 子機を充電器から取り上げる (待受け状態のときは(グループ内線)を押す)

- ・内線ボタンのランプが点灯に変わり、お話しできますが、呼出し音が1~2回鳴る場合があります。



通話が終わったら

### 3 子機を充電器に置くか、(グループ内線)を押す

- ・待受け状態になります。



受話器の送話口を口元に近づけて話してください。離れていると、ドアホン側の音が小さくなります。

### お知らせ

- 外線と通話中にドアホンの呼出し音が鳴ったときは  
 (内線)を押すと外線の通話が保留になり、ドアホンとの通話ができます。もう一度(内線)を押すと、外線との通話にもどります。
- ドアホン通話中に電話がかかってきたときは  
 呼出し音は、設定内容にかかわらずベル1になります。(内線)を押すと、電話を受けることができます。

# お好みボタンとらくらく電話帳の使いかた

お好みボタンには、自分で電話番号を登録することができます。よく使う電話番号を登録すると、ワンタッチダイヤルとして利用できます。

らくらく電話帳は、親機と子機に別々にあります。親機は200件分、子機は100件分の名前と電話番号を、4組までのグループに分けて登録することができます。親機の電話帳を子機にコピーすることができるため、まず親機の電話帳の登録をすることをおすすめします。

## この章のもくじ

お好みボタンの使いかた.....	70
■お好みボタンに電話番号を登録する.....	70
■お好みボタンで電話をかける.....	71
電話帳の使いかた.....	72
■電話帳に登録すると、電話をかけるときに便利.....	72
■電話帳に登録すると、電話を受けるときに便利.....	73
■電話帳登録の流れ.....	74
電話帳の登録.....	75
■電話帳に登録する (ナンバー・ディスプレイを利用しない場合).....	75
■電話帳に登録する (ナンバー・ディスプレイを利用する場合).....	77
■文字の入力のしかた.....	80
■文字の修正のしかた.....	81
親機の電話帳を子機にコピーする(電話帳転送).....	82
■電話帳をすべてコピーする(一斉転送).....	82
■電話帳を1件ずつコピーする(個別転送).....	83
電話帳から電話をかける.....	84
■くるくるダイヤルで探して電話をかける.....	84
■グループで探して電話をかける.....	85
■名前で探して電話をかける.....	86
電話帳の内容の確認.....	88
電話帳の変更/削除.....	89
■電話帳の内容を変更する.....	89
■電話帳の内容を削除する.....	93
■同じ名前で別の電話番号を登録する.....	94
■同じ電話番号を別の名前で登録する.....	95

# お好みボタンの使いかた

お買い上げ時、<sup>キャッチ</sup>お好みと<sup>お好み</sup>には「184」の番号が登録されています（102ページ）が、これ以外の電話番号を登録することもできます。よく使う電話番号を登録すると、ワンタッチダイヤルとして利用できます。

## ■ お好みボタンに電話番号を登録する

### 親機

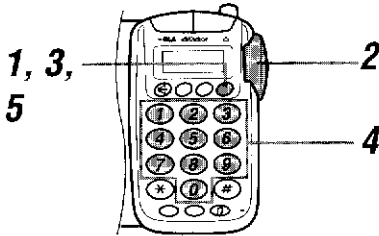

1 受話器を置いたままで<sup>登録</sup>機能を押す

デソクチョウ トウロク  
ノリ120ケン

2 で「オコノミ トウロク」を選ぶ

・くるくるダイヤルを向こう側に回すと、早く見つかります。

オコノミ トウロク

3 <sup>登録</sup>機能を押す

オコノミ  
「ハソク」ウノトウロク

4 <sup>1</sup>ア～<sup>0</sup>フで、登録する番号を入力する

(16ケタまで)

オコノミ  
012345XXXX

5 <sup>登録</sup>機能を押す

これで、<sup>オコノミ</sup>に電話番号が登録されました。

トウロクシマシタ

### 子機

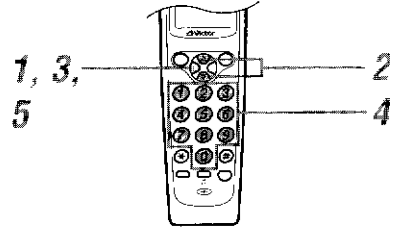

1 子機を充電器に置いたままか待受け状態で<sup>登録</sup>機能を押す

デソクチョウ トウロク  
ノリ 85ケン

2 で「オコノミ トウロク」を選ぶ

・<sup>1</sup>アを押すと、早く見つかります。

オコノミ トウロク

3 を押す

オコノミ  
「ハソク」ウノトウロク

4 <sup>1</sup>ア～<sup>0</sup>フで、登録する番号を入力する (16ケタまで)

オコノミ  
012345XXXX

5 を押す

・これで、<sup>オコノミ</sup>に電話番号が登録されました。

トウロクシマシタ

## ■ お好みボタンで電話をかける

### 親機

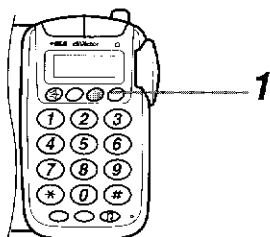

1 受話器を置いたままで <sup>キャッチ</sup>お好み を押す

012345XXXX

「184」のような番号を登録した場合は

- ①～⑦で、相手の電話番号をダイヤルする

2 受話器を取り上げる

通話が終わったら

3 受話器を置く

### 子機

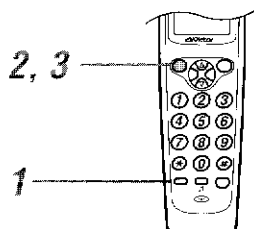

1 子機を充電器に置いたままか待受け状態で、<sup>お好み</sup>お好み を押す

012345XXXX

「184」のような番号を登録した場合は

- ①～⑦で、相手の電話番号をダイヤルする

2 子機を充電器から取り上げるか、<sup>15再ダイヤル</sup>15再ダイヤル を押す

通話が終わったら

3 子機を充電器に置くか、<sup>15再ダイヤル</sup>15再ダイヤル を押す  
待受け状態になります。

お好みボタンと  
15再ダイヤル  
の使いかた

### お知らせ

- 確認ダイヤルの設定を解除しているときは子機の <sup>お好み</sup>お好み ボタンは使えません。

## 電話帳の使いかた

## ■ 電話帳に登録すると、電話をかけるときに便利

電話帳に登録した人に電話をかけるとき、次の3種類の方法があります。

## ● 50音順に表示して探し、電話をかける

## 親機

くるくるダイヤルを向こう側に回します(84ページ)。



アイダ ユウサク  
012345XXXX

アカギ イチロウ  
012345XXXX

## 子機

マルチファンクションボタンの▽を押します(84ページ)。



アイダ ユウサク  
012345XXXX

アカギ イチロウ  
012345XXXX

## ● グループ別に探して、電話をかける

電話帳に登録するとき、グループを選んでおく必要があります。

例：ハート…親しい友人 クラブ…家族、親せき ダイヤ…会社関係 スペード…公共施設

## 親機

グループを選んでから、くるくるダイヤルを向こう側に回します(85ページ)。

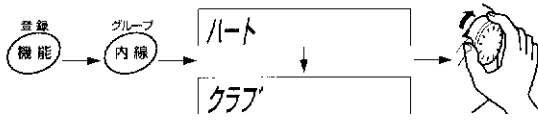

## 子機

グループを選んでから、▽またはカナ英△を押します(85ページ)。

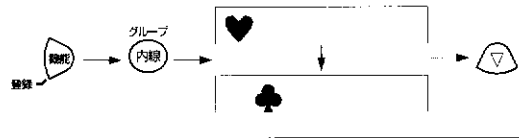

## ● 名前の最初の文字で探して、電話をかける

## 親機

名前の最初の文字を入力してから、くるくるダイヤルを向こう側に回します(86ページ)。

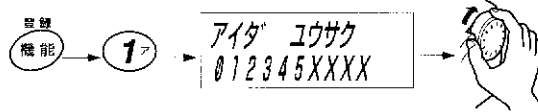

## 子機

名前の最初の文字を入力してから、▽またはカナ英△を押します(87ページ)。

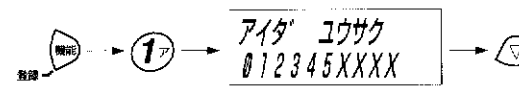

## お知らせ

## ● お買い上げ時に登録されている電話番号

親機には、あらかじめ次の7件が登録されています(予告なく変更する場合があります)。

くるくるダイヤルを手前に回すと、再ダイヤル(132ページ)の次に表示されます。

*13セイザウラナイ	007737713	*フウスイガクウラナイ	007737742
*ウンメイ ホシウラナイ	007737700	*タロット ウラナイ	007737701
*キガクジュツ	007737704	*DDIカスタマセンター	0077772
*メイワク オコトワリ	144		

このほかに、電話帳に200件登録できます。この7件の登録を削除することはできません。

「メイワク オコトワリ 144」(迷惑おことわりサービス)を利用するには、NTTとの契約が必要です。また、その他の電話番号についてはDDIへの加入が必要です(14ページ)。詳しくは、局番なし「116番」または、お近くのNTT支店・営業所の窓口へお問い合わせください。



## ■ 電話帳に登録すると、電話を受けるときに便利

ナンバー・ディスプレイ契約すると、電話がかかってきたとき、次のような方法で知らせてくれます。

### ● ダイヤルボタンの光りかた（光コール）で知らせる

親機のダイヤルボタンの光りかたが変わります。（ルーレットコールともいいます）

光コールをやめることもできます（143ページ）。

電話帳に登録していない人から  
外周が時計回りに光ります。

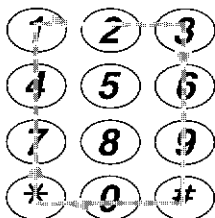

電話帳に登録した人から  
ジグザグに光ります。

電話帳に登録した名前も表示します。

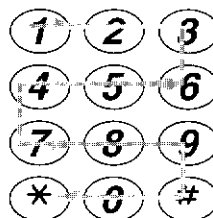

グループ登録している場合は、グループごとに光コールが異なります。

さらに、電話帳に登録するときあらかじめ設定しておくこと、次のような方法で知らせてくれます。

\* ナンバー・ディスプレイについては98ページをご覧ください。

### ● かけてきた人の電話番号と名前を表示する

電話帳に登録した名前を表示します。子機の場合は、登録したグループも表示します。

### ● 親機だけ鳴らしたり、いつもとは違う呼出し音を鳴らしたりする

#### ダイレクト着信

アカギさんからかかってきたら親機だけ鳴らす、イトウさんからかかってきたら子機だけ鳴らすなど、どの電話機に着信するかが設定できます（78ページ）。

#### 鳴り分け

アカギさんからかかってきたら、ふだんの呼出し音とは異なり、「エリーゼのために」を鳴らす、といった設定ができます（78、79ページ）。

### ● 受けたくない人の電話は呼出し音が鳴らないようにする

#### ブラックリスト拒否

迷惑電話がかかってきた場合、かけてきた相手の電話番号も表示窓に表示されますので、電話帳にブラックリスト登録しておきましょう（77、105ページ）。その人からかかってきたら、メッセージを流して接続を拒否しますので、呼出し音も鳴りません（101ページ）。

### ● その他の便利な使いかた

#### 留守転送

留守番時に録音された用件の転送先は、2ヶ所登録できます。アカギさんからの場合は転送先1、イトウさんからの場合は転送先2などと、電話帳で設定しておけば、用件が録音された時点で転送してくれます（77、126ページ）。

例：転送先1＝会社の電話へ 転送先2＝携帯電話へ

#### おやすみ番着信

おやすみ番に設定しているときは、呼出し音は鳴りません。ただし、指定したグループの人からかかってきたときだけは呼出し音が鳴るように設定できます（118ページ）。

## ■ 電話帳登録の流れ

たとえば「アカギイチロウ」さんを登録するときの流れを説明します。

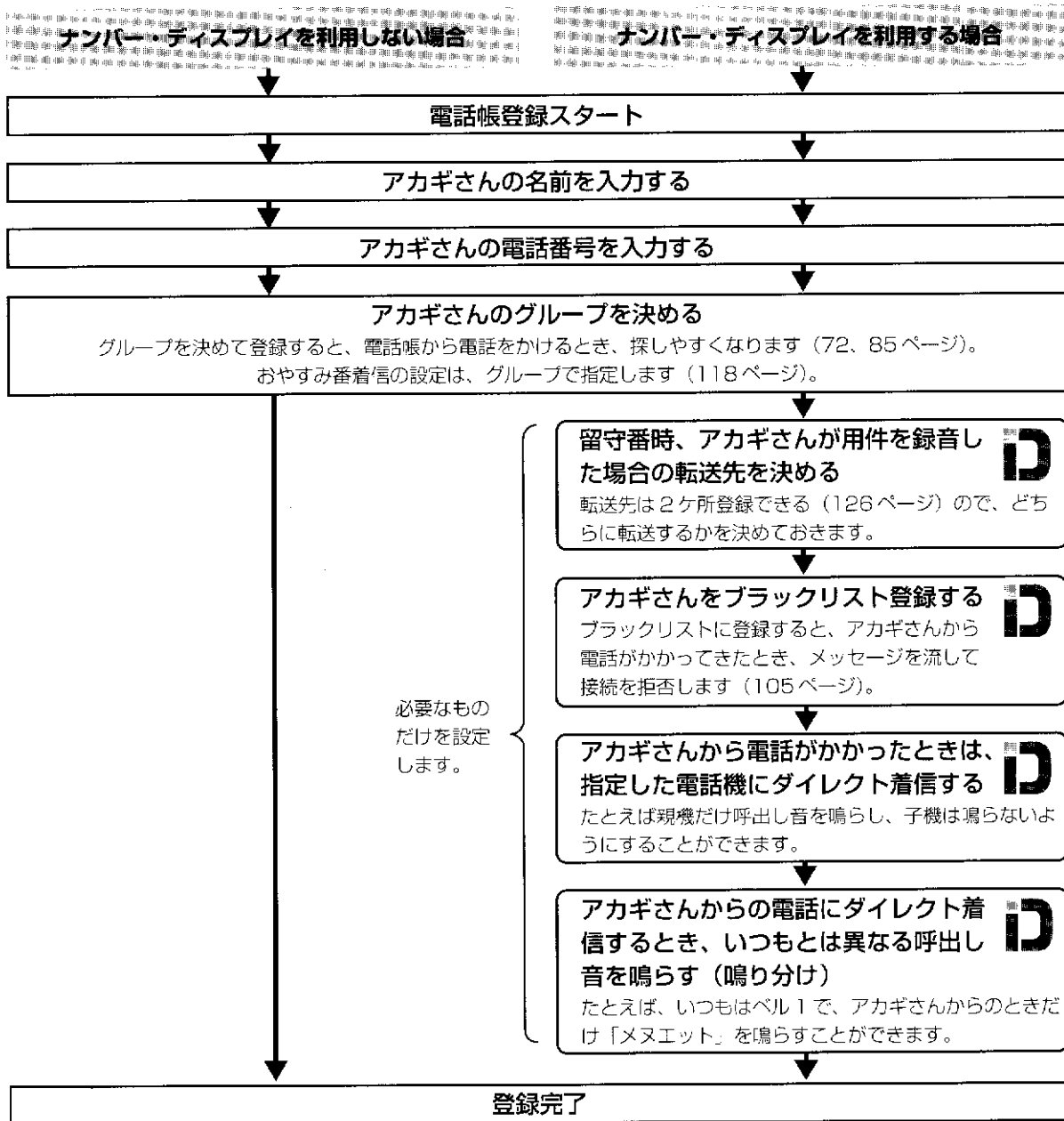

### お知らせ

- 親機の電話帳と同じ内容を子機にも登録するときには  
親機の電話帳の内容を子機の電話帳にコピーすることができます (82 ページ)。まず、親機の電話帳の登録から始めることをおすすめします。

# 電話帳の登録



電話帳には名前、電話番号のほか、グループも登録できます。

## ■電話帳に登録する （ナンバー・ディスプレイを利用しない場合）

### 親機

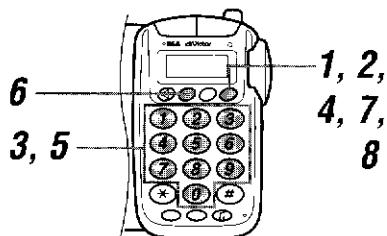

### 1 受話器を置いたままで **登録機能** を押す

デ'ソクチョウ トウロク  
ノリ?00ケン

### 2 **登録機能** を押す

・名前の入力ができる状態になります。

ナマエトウロク

### 3 **1**～**0**で、名前を入力する （12ケタまで）

・文字の入力のしかたは80ページをご覧ください。

アカギ タロウ

### 4 **登録機能** を押す

・電話番号が入力できる状態になります。

アカギ タロウ  
ハンゴウノトウロク

### 5 **1**～**0**で、電話番号を市外局番から入力する（16ケタまで）

・12ケタを超えたときはスクロール表示されます。

アカギ タロウ  
023456XXXX

### グループを選ぶとき

### 6 **グループ内線** を押して、グループを選ぶ

・ **グループ内線** を押すことにより選べます。

ハート → クローバー → ダイヤ → スPEED  
↑  
グループナシ ←

### 7 **登録機能** を押す

・確認のメッセージが表示されます。

トウロクシマス  
ヨロシイデ'スカ?

### 8 **登録機能** を押す

・これで、電話帳に名前と電話番号が（指定した場合はグループも）登録されました。

トウロクシマス  
ノリ199ケン

・登録した名前と電話番号が表示されます。



手順1～8をくり返して、ほかの人も登録してください。なお、お買い上げ時、200人分の電話帳とは別に、DDIカスタマセンターなどの電話番号が登録されています（72ページ）。

お好みボタン  
で電話帳の使いかた

### お知らせ

- 名前や電話番号を間違えたときは  
名前（手順3）や電話番号（手順5）を間違えたときは、**削除** を押して消し、入力し直します。**削除** を2秒以上押すと、名前または電話番号の1行が一度に消えます。
- 同じ名前で別の電話番号を登録したり、同じ電話番号を別の名前で登録したりするとき  
94、95ページをご覧ください。

子機

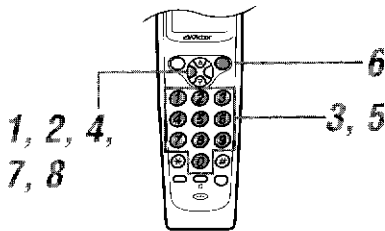

**1** 子機を充電器に置いたままか待受け状態で を押す

デ'ンワ'チョウ トウロク  
ノコリ100ケン

**2** を押す

・名前の入力ができる状態になります。

カナ  
チ'マエ'ノ'トウロク

**3** で、名前を入力する  
(12ケタまで)

・文字の入力のしかたは80ページをご覧ください。

カナ  
アカ'ギ' タ'ロウ

**4** を押す

・電話番号が入力できる状態になります。

アカ'ギ' タ'ロウ  
チ'マ'エ'ノ'コ'ウ'ノ'トウロク

**5** で、電話番号を市外局番から入力する(16ケタまで)

・12ケタを超えたときはスクロール表示されます。

アカ'ギ' タ'ロウ  
023456XXXX

グループを選ぶとき

**6** を押して、グループを選ぶ

・ を押すごとに選べます。

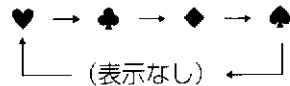

**7** を押す

・確認のメッセージが表示されます。

トウロクシマス  
ヨロシデ'スカ?

**8** を押す

・これで、電話帳に名前と電話番号が(指定した場合はグループも)登録されました。

トウロクシマス  
ノコリ99ケン

・残り件数(あと何件登録できるか)、登録した名前と電話番号が順に表示されます。



手順1~8をくり返して、ほかの人も登録してください。

お知らせ

- 名前や電話番号の入力を間違えときは  
名前(手順3)や電話番号(手順5)を間違えたときは、 を押して消し、入力し直します。 を2秒以上押し、名前または電話番号の1行が一度に消えます。
- 同じ名前で別の電話番号を登録したり、同じ電話番号を別の名前で登録したりするとき  
94、95ページをご覧ください。

ナンバー・ディスプレイを利用する場合、電話帳には名前、電話番号、グループを登録するほかに、次のような設定もできます。

- ・ 外出しているときに転送先で受ける（転送先指定）
- ・ 着信を拒否したい人をブラックリストに登録する
- ・ 親機だけ（または子機だけ）呼出し音を鳴らす（ダイレクト着信）
- ・ ダイレクト着信時の呼出し音を指定する（鳴り分け）

## ■ 電話帳に登録する （ナンバー・ディスプレイを利用する場合）

### 親機

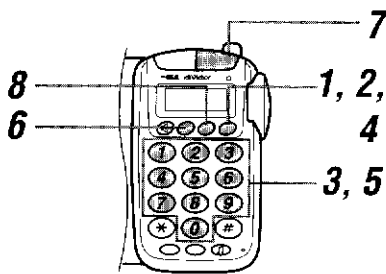

### 注意

- \* 電話番号を市外局番から登録していないと、ナンバー・ディスプレイを利用するとき下記の機能が動作しません。
- ・ 電話帳に登録した人の名前を表示する（99ページ）
- ・ 鳴り分け（73ページ）
- ・ 光コールのうち、「×」の形（98、99ページ）
- ・ ダイレクト着信（73ページ）
- ・ ブラックリスト拒否（101ページ）
- ・ おやすみ番着信（118ページ）

### 1 受話器を置いたままで **登録機能** を押す

デ ン フ ヲ ヲ ト ク ロ ク  
ノ コ リ 2 0 0 ケ ン

### グループを選ぶとき

### 6 **グループ内線** を押して、グループを選ぶ

- ・ **グループ内線** を押すことに選べます。

ハート → クラブ → ダイヤ → スペード  
↑  
グループナシ ←

### 留守番の場合の転送先を選ぶとき

### 7 **デジタル留守/着信** を押して、転送先を選ぶ

- ・ **デジタル留守/着信** を押すことに選べます。

転送先 1 ↔ 転送先 2

### 着信を拒否したい人として登録するとき（ブラックリスト）

### 8 **お好み** を押して、ブラックリスト登録する

- ・ **お好み** を押すことに選べます。
- ・ 名前の左に、ブラックリストを意味する **■** が表示されます。

（次ページへ続く）

### 2 **登録機能** を押す

- ・ 名前の入力ができる状態になります。

ア カ キ ノ ト ク ロ ク

### 3 **1** ~ **0** で、名前を入力する（12ケタまで）

- ・ 文字の入力のしかたは 80 ページをご覧ください。

ア カ キ タ ロ ク

### 4 **登録機能** を押す

- ・ 電話番号が入力できる状態になります。

ア カ キ タ ロ ク  
ハ ン ゴ ク ノ ト ク ロ ク

### 5 **1** ~ **0** で、電話番号を市外局番から入力する（16ケタまで）

- ・ 12ケタを超えたときはスクロール表示されます。

ア カ キ タ ロ ク  
0 2 3 4 5 6 X X X X

お好み番号を入力  
電話帳の使いかた



子機

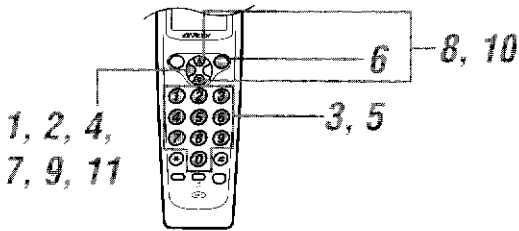

**1** 子機を充電器に置いたままか待受け状態で を押す

デンクチョウ トウク  
ノコリ100ケン

**2** を押す

・名前の入力ができる状態になります。

チマエントウク

**3** ①～⑦で、名前を入力する  
(12ケタまで)

・文字の入力のしかたは80ページをご覧ください。

アカギ タロウ

**4** を押す

・電話番号が入力できる状態になります。

アカギ タロウ  
111111111111

**5** ①～⑦で、電話番号を市外局番から入力する  
(16ケタまで)

・12ケタを超えたときはスクロール表示されます。

アカギ タロウ  
023456XXXX

グループを選ぶとき

**6** を押して、グループを選ぶ

・ を押すごとに選べます。



**7** を押す

・確認のメッセージが表示されます。  
・ダイレクト着信の設定をしない場合は、手順11に進みます。

トウクシマス  
ヨロシデスカ?

ダイレクト着信の呼出し音を選ぶとき  
(順り分け)

**8** で「ベルシュル  
イ ヒョウジュ  
ン」を選ぶ

ベルシュルイ  
ヒョウジュン

**9** を押す

**10** で、子機の呼出し音を選ぶ

・ を回すごとに選べます。

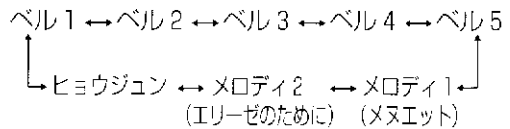

**11** を押す

・これで、電話帳に名前と電話番号が（指定した場合はグループ、鳴り分けも）登録されました。

トウクシマス  
ノコリ99ケン

・残り件数（あと何件登録できるか）、登録した名前と電話番号が順に表示されます。



手順1～11をくり返して、ほかの人も登録してください。

お知らせ

●名前や電話番号の入力を間違えときは

子機で名前（手順3）や電話番号（手順5）を間違えたときは、 を押して消し、入力し直します。  
 を2秒以上押すと、名前または電話番号の1行が一度に消えます。

お好みボタンと  
SOS電話帳の使いかた

## ■文字の入力のしかた

らくらく電話帳(75ページ)やメール(138ページ)を登録するとき、ダイヤルボタンを使って文字を入力します。下表のように、ダイヤルボタンにそれぞれの文字が割り当てられており、ボタンを押した回数により順に文字が表示されます。

・カナと英数字の切り替えををするときは、次のボタンを押します。カーソルの形が変わって知らせます。

**親機** を押すことを選べます。

**子機** 、 のどちらかを押すことを選べます。

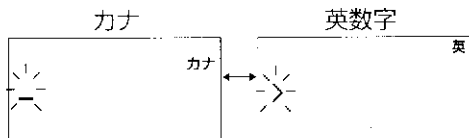
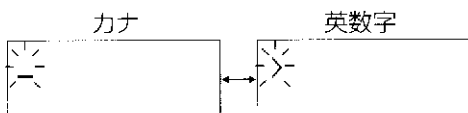

・1文字入力したら または を押して確定します。それから次の文字を入力します。

ダイヤルボタン	押す回数	「カナ」のとき										「英数字」のとき									
		1	2	3	4	5	6	7	8	9	10	1	2	3	4	5	6	7	8	9	10
		ア	イ	ウ	エ	オ	ア	イ	ウ	エ	オ	1	.	(	)	¥					
		カ	キ	ク	ケ	コ					A	B	C	2							
		サ	シ	ス	セ	ソ					D	E	F	3							
		タ	チ	ツ	テ	ト	ッ				G	H	I	4							
		ナ	ニ	ヌ	ネ	ノ					J	K	L	5							
		ハ	ヒ	フ	ヘ	ホ					M	N	O	6							
		マ	ミ	ム	メ	モ					P	R	S	7							
		ヤ	ユ	ヨ	ャ	ュ	ョ				T	U	V	8							
		ラ	リ	ル	レ	ロ					W	X	Y	9							
		ワ	ヲ	ン	゛	゜	-	?	!	&	Q	Z	0	/	*	+	=				
		— (カーソル) を左に移動																			
		— (カーソル) を右に移動																			

↑ 親機    ↑ 子機

入力例：親機のダイヤルボタンで「アカギ タロウ」と入力する

押すボタン						#ボタン"/>		#ボタン"/>	#ボタン"/>		#ボタン"/>		#ボタン"/>		#ボタン"/>
押す回数	1回		1回		2回		4回			1回		5回		3回	
入力結果	ア		カ		キ				(空白)	タ		ロ		ウ	



「ア」「カ」のように異なる行の文字を入力するときは、「ア」を入力したあと を押さなくても次の文字が入力できます。「カ」「キ」のように同じ行の文字を続けて入力するときは、「カ」を入力したあと を押してから、次の文字を入力します。



## ■ 文字の修正のしかた

### ・ 入力を間違えたときは

を押して文字を消し、正しい文字を入力し直します。

### ・ 手前の文字を修正したいときは



まず、を押して、修正したい文字まで\_（カーソル）を戻します。それから、正しい文字を入力し直します。

### ・ 文字間にスペース（空白）を入れたいときは

を押します。

例：「アカギ タロウ」を「アカギ イチロウ」に修正する

アカギ' タロウ

またはを押して、修正したい文字にカーソルを移動する

アカギ' イチロウ\_

正しい文字「イチロウ」を入力する

# 親機の電話帳を子機にコピーする(電話帳転送)



親機の電話帳に登録した内容を子機にも登録したい場合は、親機から子機にコピーします。すべて一度にコピーしたり、1件ずつコピーしたりすることができます。コピーしても親機の電話帳の内容はそのまま残ります。

## 電話帳をすべてコピーする(一斉転送)

### 親機

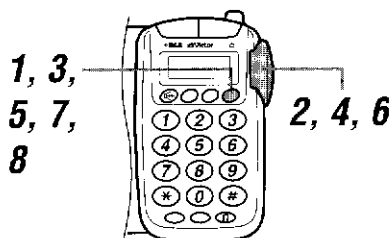

### 1 受話器を置いたままで<sup>登録機能</sup>を押す

デンワチョウ トウロク  
ノコリ174ケン

### 2 <sup>ダイヤル</sup>で「デンワチョウ テンソウ」を選ぶ

・くるくるダイヤルを向こう側に回すと、早く見つかります。

デンワチョウ テンソウ

### 3 <sup>登録機能</sup>を押す

コキテンソウサキ  
コキ1

### 4 <sup>ダイヤル</sup>で、転送先の子機を選ぶ

・くるくるダイヤルを回すごとに選べます。  
・子機が1台のときは、選ぶ必要はありません。

### 5 <sup>登録機能</sup>を押す

コキテンソウサキ  
コキ1

### 6 <sup>ダイヤル</sup>で「イッセイ テンソウ」を選ぶ

・回すごとに選べます。  
コベツテンソウ ↔ イッセイテンソウ

### 7 <sup>登録機能</sup>を押す

イッセイ テンソウシマス  
ヨロシイデスカ?

### 注意

- ・子機が使用できる状態になっていないと、この操作はできません。
- ・子機から親機へのコピーはできません。

### 8 <sup>登録機能</sup>を押す

- ・これで、親機から子機へコピーが終わりました。
- ・手順7で「チュウシ シマス ヨロシイデスカ?」を選んだ場合、コピーは行われません。

デンソウ チュウ

デンソウ シマシタ

### お知らせ

- 途中で操作を中止するときは  
手順7で、くるくるダイヤルを回して「チュウシ シマス ヨロシイデスカ?」を選んで<sup>登録機能</sup>を押します。または、手順1~7でダイヤルボタンのどれか1つを押しても中止できます。
- 転送途中でエラーが起きたとき  
転送が終了したあとで、子機の電話帳の内容を確認してください。
- ブラックリストに登録した人は  
「イッセイテンソウ」でコピーするとき、ブラックリストに登録されている人はコピーされません。
- 子機の電話帳がいっぱいになったときは  
たとえば子機の電話帳にすでに40件登録されている場合に80件コピーしようとする、50音順に60件までコピーし、自動的に終了します。

親機の電話帳の内容を子機に1件ずつコピーします。  
コピーしても親機の電話帳の内容はそのまま残ります。

## ■ 電話帳を1件ずつコピーする(個別転送)

### 親機



### 注意

- ・子機が使用できる状態になっていないと、この操作はできません。
- ・子機から親機へのコピーはできません。

### 1 受話器を置いたままで を押す

デソウチョウ トウロク  
ノコリ74ケン

### 8 で、コピーしたい人を選ぶ

- ・くるくるダイヤルを回す  
ことに選べます。

バンドウ タロウ  
023456XXXX

### 2 で「デソウチョウ テンソウ」を選ぶ

- ・くるくるダイヤルを向こう側に回すと、早く見つけられます。

デソウチョウ テンソウ

### 9 を押す

- ・これで、親機から子機へ  
コピーが終わりました。

テンソウ チュウ

↓  
テンソウ シマシタ

### 3 を押す

コキテンソウサキ  
コキ1

「テンソウソウサツケマスカ?」と表示されたら

### 10 続けるときは を押し、手順8~9をくり返す

- ・終わるときは、くるくるダイヤルを回して「テンソウ ソウサ シュウリョウシマスカ?」を選び、 を押します。

### 4 で、転送先の子機を選ぶ

- ・くるくるダイヤルを回すことに選べます。
- ・子機が1台のときは、選ぶ必要はありません。

### 5 を押す

コキテンソウサキ  
コキ1

### 6 で「コベツ テンソウ」を選ぶ

- ・回すことに選べます。

コベツテンソウ ↔ イッセイテンソウ

### 7 を押す

- ・電話帳の先頭の人が表示  
されます。

アカキ タロウ  
023456XXXX

### お知らせ

- 途中で操作を中止するときは  
手順1~8で、ダイヤルボタンのどれか1つを押します。
- 子機の電話帳が100件になったときは  
「コレイジョウ テンソウ デキマセン」と表示され、自動的に終了します。

## 電話帳から電話をかける

かけたい人を電話帳から表示させて、受話器または子機を取り上げるだけで電話がかけられます。電話帳の登録件数が多い場合、グループや名前を検索して表示させると早く見つかります。

## ■ くるくるダイヤルで探して電話をかける

## 親機

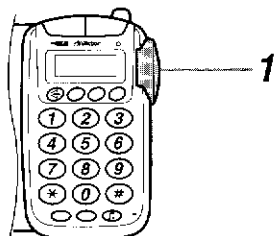

## 1 受話器を置いたまま で、かけたい人を選ぶ

- くるくるダイヤルを向こう側に回すと、50音順に表示されます。

アイダ ユウサク  
023456XXXX

## 2 受話器を取り上げる

- 選んだ人に電話がかかります。

0'02  
023456XXXX

## 3 受話器を置く

通話が終わったら



手順2で受話器を取り上げずに <sup>15再ダイヤル</sup> を押すと、スピーカーホン通話になります。

## 子機

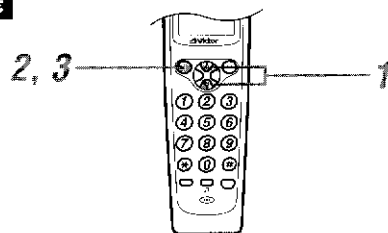

## 1 子機を充電器に置いたままか待受け状態で、 でかけたい人を選ぶ

- を押すと、50音順に表示されます。

アイダ ユウサク  
023456XXXX

2 <sup>15再ダイヤル</sup> を押す

- 選んだ人に電話がかかります。

0'02  
023456XXXX

3 子機を充電器に置くか、 <sup>15再ダイヤル</sup> を押す

通話が終わったら

## お知らせ

- 通話中に電話帳に登録したいときは  
通話中に別の友人の電話番号を聞いたときなど、受話器を持ったまま電話帳への登録ができます。75 ページの手順 1～8 の操作をしてください。

## お知らせ

- 通話中に電話帳に登録したいときは  
通話中に別の友人の電話番号を聞いたときなど、受話器を持ったまま電話帳への登録ができます。76 ページの手順 1～8 の操作をしてください。

## ■グループで探して電話をかける

### 親機



1 受話器を置いたままで を押す

デ'ソフチョウ トウロク  
ノコリ120ケン

2 を押して、グループを選ぶ

- ・ を押すごとに選べます。
- ・ 選んだグループの、50音順で最初の人が表示されます。

ハート → クラブ → ダイヤ → スペード  
↑  
← スベテ →

3 で、かけたい人を選ぶ

- ・ くるくるダイヤルを向こう側に回すと、50音順に表示されます。

ヤマダ イチロウ  
023456XXXX

4 受話器を取り上げる

- ・ 選んだ人に電話がかかります。

0'02  
023456XXXX

電話が終わったら

5 受話器を置く



手順2でグループを選んだあと、かけたい相手の行をダイヤルボタンで押して選ぶ(86ページ)ことができます。

### 子機

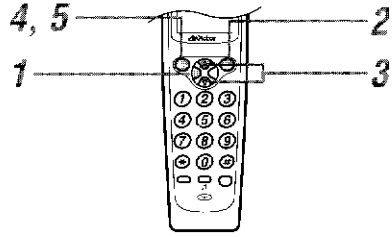

1 子機を充電器に置いたままか待受け状態で、 を押す

デ'ソフチョウ トウロク  
ノコリ 85ケン

2 を押して、グループを選ぶ

- ・ を押すごとに選べます。
- ・ 選んだグループの、50音順で最初の人が表示されます。

♥ → ♣ → ◆ → ♠  
↑  
♥♣◆♠ (スベテ)

3 で、かけたい人を選ぶ

- ・ を押すと、50音順に表示されます。

♥  
ヤマダ イチロウ  
023456XXXX

4 を押す

- ・ 選んだ人に電話がかかります。

♥  
0'02  
023456XXXX

電話が終わったら

5 子機を充電器に置くか、 を押す





手順2で「スベテ」を選ぶと、ハート、クラブ、ダイヤ、スペード、グループなしが50音順に表示されます。

お好みボタンとして  
電話帳の使いかた

## ■ 名前で探して電話をかける

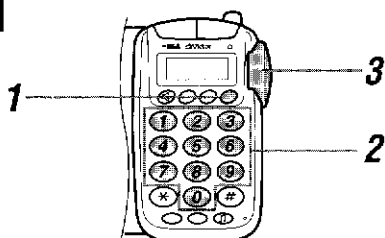
親機



1 受話器を置いたままで  を押す

デ ソワチ ヲ トウロク  
ノ コリ 120ケン

2 ①<sup>ア</sup>～⑩<sup>ワ</sup>のどれかを押す

- ・ア行の人にかけるときは  
①、カ行の人のかけるときは  
②、サ行は③…を押します。(下記の「お知らせ」をご覧ください)
- ・①を押した場合は、ア行の、50音順で最初の人が表示されます

アイダ ヲウサク  
023456XXXX

3  で、かけたい人を選ぶ

- ・手順2で①を押した場合、くるくるダイヤルを向こう側に回すと、ア行の人が50音順に表示されます。

アオキ シンイチ  
023456XXXX

4 受話器を取り上げる

- ・選んだ人に電話がかかります。



0'02  
023456XXXX

通話が終わったら

5 受話器を置く

### お知らせ

- ダイヤルボタンとくるくるダイヤル、またはマルチファンクションボタンで、かけたい相手を検索するときは

手順2で下表のダイヤルボタンを押すと、ア～ワ行の最初の人が表示されます。くるくるダイヤルを回すか、  を押すと、その行の人が50音順に表示されます。

ダイヤル ボタン	親機	① <sup>ア</sup>	② <sup>カ</sup>	③ <sup>サ</sup>	④ <sup>タ</sup>	⑤ <sup>ナ</sup>	⑥ <sup>ハ</sup>	⑦ <sup>マ</sup>	⑧ <sup>ヤ</sup>	⑨ <sup>ラ</sup>	⑩ <sup>ワ</sup>
	子機	① <sup>ア</sup>	② <sup>カ</sup>	③ <sup>サ</sup>	④ <sup>タ</sup>	⑤ <sup>ナ</sup>	⑥ <sup>ハ</sup>	⑦ <sup>マ</sup>	⑧ <sup>ヤ</sup>	⑨ <sup>ラ</sup>	⑩ <sup>ワ</sup>
表示される行		ア行	カ行	サ行	タ行	ナ行	ハ行	マ行	ヤ行	ラ行	ワ行

子機

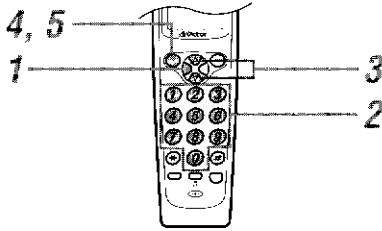

1 子機を充電器に置いたままか待受け状態で、を押す

デンワチョウ トウロク  
ノリ 85ケン

2 <sup>記憶</sup>①~⑦のどれかを押す

- ・ア行の人にかけるときは
- ①、カ行の人のときは **アイダ ヲウサク**
- ②、サ行は③...を押す **023456XXXX**
- ます。(86ページの「お知らせ」をご覧ください)
- ・⑦を押した場合は、ア行の、50音順で最初の人が表示されます。

♣  
アオキ シンイチ  
023456XXXX

3 で、かけたい人を選ぶ

- ・手順2で①を押した場合、を押すと、ア行の人が50音順に表示されます。

15再ダイヤル  
⑧ を押す

♣  
0' 02  
023456XXXX

4 <sup>15再ダイヤル</sup>⑧を押す

- ・選んだ人に電話がかかります。

通話が終わったら

5 子機を充電器に置くか、<sup>15再ダイヤル</sup>を押す

お知らせ

- 通話中に電話帳に登録したいときは  
通話中に別の友人の電話番号を聞いたときなど、受話器を持ったまま電話帳への登録ができます。75または76ページの手順1~8の操作をしてください。

お好みスタイル  
お電話の使いかた

## 電話帳の内容の確認

電話帳に登録した内容を確認します。

## 親機

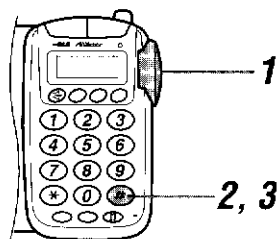

### 1 で、確認したい人を選ぶ

・電話番号が確認できます。

アカキ タロウ  
023456XXXX

### 2 を押す

・ダイレクト着信に設定した電話機とベル音が確認できます。

シテイ オヤキ  
ヒョウジ ユン ベル

### 3 を押す

・グループと転送先の設定が確認できます。

ハート  
テンソウサキ



修正する必要がある場合は「電話帳の変更／削除」(89 ページ) で変更します。

## 子機

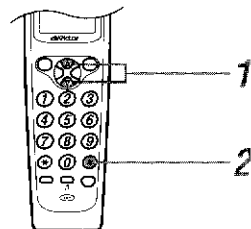

### 1 子機を充電器に置いたままか待受け状態で、 で確認したい人を選ぶ

・電話番号とグループが確認できます。

♣ アイダ ユウサク  
023456XXXX

### 2 を押す

・鳴り分けに設定したベル音が確認できます。

ベルシユルイ  
ベル

・ を押すごとに、手順1、2の画面が交互に表示されます。



修正する必要がある場合は「電話帳の変更／削除」(91 ページ) で変更します。



# 電話帳の変更/削除



 応用

電話帳に登録した人の名前や電話番号が変わった場合や、不要になった場合など、電話帳の内容を変更したり削除したりします。

## 電話帳の内容を変更する

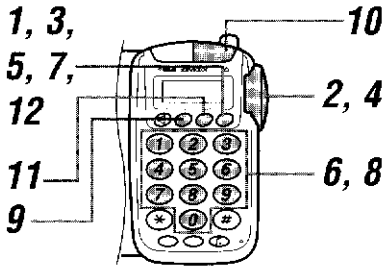
親機



**1** 受話器を置いたまま  
まで  を押す

デンワチョウ トウロク  
ノコリ120ケン

**2**  で「デンワチョウ ヘンコウ」を選ぶ

・電話帳に何も登録されていない場合は表示されません。

デンワチョウ ヘンコウ  
ケンザイ 80ケン

**3**  を押す

・電話帳の先頭の人が表示されます。

アイダ' ユウサク  
012345XXXX

**4**  で、変更する人を選ぶ

アカギ' タロウ  
023456XXXX

**5**  を押す

・名前の先頭とカーソル ( ) が交互に表示されます。

アカギ' タロウ  
023456XXXX

名前を変更するとき

**6**  $\text{1}$ ～ $\text{0}$ で、名前を入力する  
(12ケタまで)

・文字の入力のしかたは80ページをご覧ください。  
・名前をすべて消して入れ直すときは  $\text{0}$  を2秒以上押します。

**注意**

※ナンバー・ディスプレイを利用していない場合は、手順10～11、13～17は飛ばして操作してください。

**7**  を押す

電話番号を変更するとき

**8**  $\text{1}$ ～ $\text{0}$ で、電話番号を市外局番から入力する(16ケタまで)

・電話番号をすべて消して入れ直すときは  $\text{0}$  を2秒以上押します。

グループを変更するとき

**9**  を押して、グループを選ぶ

・  を押すごとにグループが選べます。

**10**  を押して、転送先を選ぶ

・  を押すごとに転送先が選べます。

**11**  を押して、ブラックリスト登録するかどうかを選ぶ

・  $\text{0}$  を押すごとに選べます。

**12**  を押す

・確認のメッセージが表示されます。

ヘンコウシマス  
30シテイ'スカ?

・ダイレクト着信について

の設定を変更しない場合は、手順18に進みます。

(次ページへ続く)

お好みボタンと  
よく電話帳の使いかた

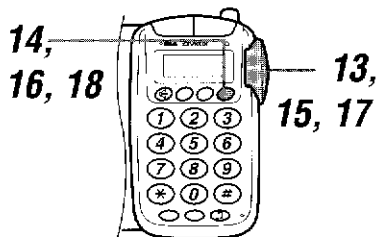

**D** **ダイレクト着信を変更するときは**

**13** で「シテイデンワキ ヘンコウ シマスカ?」を選ぶ

**14** を押す

**15** で、呼出し音を鳴らす電話機を選ぶ

**16** を押す

**17** で、親機の呼出し音を選ぶ

**18** を押す

- ・これで、電話帳の変更ができました。
- ・変更した名前と電話番号が表示されます。

ヘンコウシマシタ  
ケンザイ 80ケン

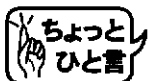

電話帳の変更/削除の操作手順は、基本的に、登録の操作と同じです。迷われたときは、もう一度「電話帳の登録」(75、77ページ)をご覧ください。

**お知らせ**

●例：転送先だけを変更するとき 次の手順で操作します。

手順 1～5を行う



手順 7を行う



手順 10を行い、転送先を変更する





手順 12を行う

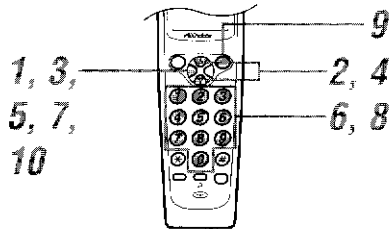

手順 18を行う

## 子機



**1** 子機を充電器に置いたままか待受け状態で、を押す

デ'ンワ'ショウ トウロク  
ノコリ 85ケン

**2** で「デンワショウ ヘンコウ」を選ぶ

電話帳に何も登録されていない場合は表示されません。

デ'ンワ'ショウ ヘンコウ  
ケンザイ 15ケン

**3** を押す

電話帳の先頭の人が表示されます。

アイダ' ユウサク  
012345XXXX

**4** で、変更する人を選ぶ

◆  
パ'ント'ウ タロウ  
023456XXXX

**5** を押す

名前の先頭とカーソル( )が交互に表示されます。

◆  
パ'ント'ウ タロウ  
023456XXXX

**注意**

\* ナンバー・ディスプレイを利用していない場合は、手順 11～13は飛ばして操作してください。

名前を変更するとき

**6** で、名前を入力する (12ケタまで)

- ・文字の入力のしかたは 80 ページをご覧ください。
- ・名前をすべて消して入れ直すときは  を 2 秒以上押しします。

**7** を押す

電話番号を変更するとき

**8** で、電話番号を市外局番から入力する (16ケタまで)

- ・電話番号をすべて消して入れ直すときは  を 2 秒以上押しします。

グループを変更するとき

**9** を押して、グループを選ぶ

- ・  を押すごとにグループが選べます。

**10** を押す

- ・確認のメッセージが表示されます。
- ・ダイレクト着信についての設定を変更しない場合は、手順 14に進みます。

ヘンコウシマス  
30シテイ'スカ?

(次ページへ続く)

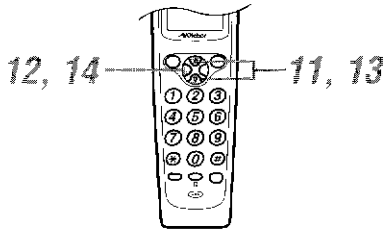

鳴り分けを変更するときは



11 で「ベルシュルイ ヒョウジュン」を選ぶ

12 を押す

13 で、子機の呼出し音を選ぶ

14 を押す

- ・これで、電話帳の変更ができました。
- ・変更した名前と電話番号が表示されます。

ハンコウマシタ  
ケンガイ 15ケン



電話帳の変更/削除の操作手順は、基本的に、登録の操作と同じです。迷われたときは、もう一度「電話帳の登録」(76、79ページ)をご覧ください。

**お知らせ**

●例：グループだけを変更するとき

次の手順で操作します。

手順 1～5を行う



手順 7を行う



手順 9を行い、グループを変更する



手順 10を行う



手順 14を行う

## ■ 電話帳の内容を削除する

### 親機



**1** 受話器を置いたままで を押す

**2** で「デンワチョウ クリア」を選ぶ デンワチョウ クリア  
 ・くるくるダイヤルを向こう側に回すと、早く見つかります。

**3** を押す  
 ・電話帳の先頭の人が表示されます。 アカギ タロウ  
012345XXXX

**4** で、削除する人を選ぶ アシタ ユウサク  
023456XXXX

**5** を押す  
 ・確認のメッセージが表示されます。 クリアシマス  
ヨロシイデスカ?

**6** を押す  
 ・これで、選んだ人が電話帳から削除されました。 クリアシマス  
ケンガイ 121ケン



1人削除すると、電話帳の残り件数が1件増えます。

### 子機

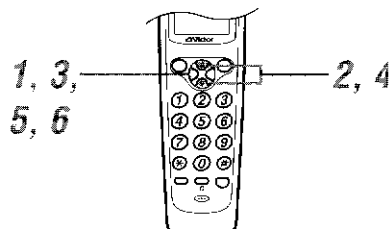

**1** 子機を充電器に置いたままだか、待受け状態で を押す

**2** で「デンワチョウ クリア」を選ぶ デンワチョウ クリア  
 ・ を押すと、早く見つかります。

**3** を押す  
 ・電話帳の先頭の人が表示されます。 アカギ タロウ  
012345XXXX

**4** で、削除する人を選ぶ ◆  
アシタ ユウサク  
023456XXXX

**5** を押す  
 ・確認のメッセージが表示されます。 ◆  
クリアシマス  
ヨロシイデスカ?

**6** を押す  
 ・これで、選んだ人が電話帳から削除されました。 クリアシマス  
ケンガイ 14ケン

お好みボタンと  
よく電話帳の使いかた

### お知らせ

- 電話帳の内容をすべて一度に消すには  
 手順4で、くるくるダイヤルまたはマルチファンクションボタンで「イッセイクリア」を選び、 または を押します。
- 途中で操作を中止するときは  
 手順5で、くるくるダイヤルまたはマルチファンクションボタンで「チュウシ シマス ヨロシイデスカ?」を選び、 または を押します。

ある人の名前で、自宅の電話番号とPHSの番号を登録したい場合などに便利な方法です。最初に登録した名前と電話番号を呼出して、電話番号だけ修正して登録します。名前が同じでも電話番号が異なる、新しい1件が登録されます。

## ■ 同じ名前で別の電話番号を登録する

### 親機

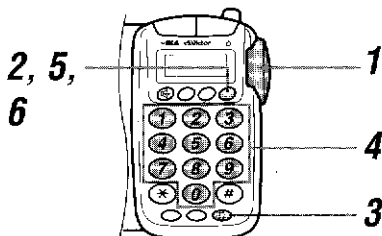

**1** 受話器を置いたまま、で呼出す人を選ぶ

アカギ タロウ  
023456XXXX

**2** を2回押す

・電話番号の末尾でカーソル ( ) が点滅します。

アカギ タロウ  
023456XXXX-

**3** を2秒以上押す

・60秒以内に<sup>削除</sup>を押してください。

アカギ タロウ

**4** <sup>17</sup>～<sup>07</sup>で、新しく登録する電話番号を市外局番から入力する(16ケタまで)

アカギ タロウ  
087654XXXX

**5** を押す

・確認のメッセージが表示されます。

トウロクシマス  
ヨロシイデスカ?

**6** を押す

・これで、電話帳に登録されました。  
・新しく登録した名前と電話番号が表示されます。

トウロクシマス  
ノリ 120ケン

### 子機

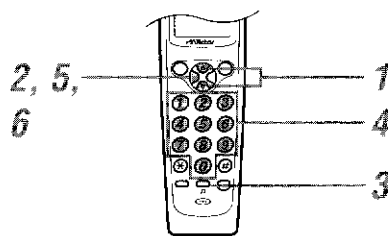

**1** 子機を充電器に置いたままか待受け状態で、で呼出す人を選ぶ

◆  
アカギ タロウ  
023456XXXX

**2** を2回押す

・電話番号の末尾でカーソル ( ) が点滅します。

◆  
アカギ タロウ  
023456XXXX-

**3** を2秒以上押す

・60秒以内に<sup>削除</sup>を押してください。

◆  
アカギ タロウ

**4** <sup>17</sup>～<sup>07</sup>で、新しく登録する電話番号を市外局番から入力する(16ケタまで)

◆  
アカギ タロウ  
087654XXXX

**5** を押す

・確認のメッセージが表示されます。

◆  
トウロクシマス  
ヨロシイデスカ?

**6** を押す

・これで、電話帳に登録されました。  
・新しく登録した名前と電話番号が表示されます。

トウロクシマス  
ノリ 85ケン

同じ会社に勤務するAさん、Bさんの連絡先の電話番号が同じ場合などに便利な方法です。最初に登録した名前と電話番号を呼出して、名前だけ修正して登録します。電話番号が同じでも名前が異なる、新しい1件が登録されます。

## ■ 同じ電話番号を別の名前で登録する

### 親機

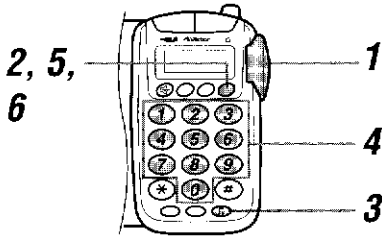

**1** 受話器を置いたまま、で呼出す人を選ぶ

アカキ タロウ  
023456XXXX

**2** を押す

・名前の先頭でカーソル ( ) が点滅します。

アカキ タロウ  
023456XXXX

**3** を2秒以上押す

・60秒以内にを押してください。

シカ ハナコ  
0723456XXXX

**4** ～で、新しく登録する名前を入力する  
(12ケタまで)

シカ ハナコ  
023456XXXX

**5** を2回押す

・確認のメッセージが表示されます。

トウロクシマス  
ヨロシイデ'スカ?

**6** を押す

・これで、電話帳に登録されました。  
・新しく登録した名前と電話番号が表示されます。

トウロクシマス  
ノコリ 120ケン

### 子機

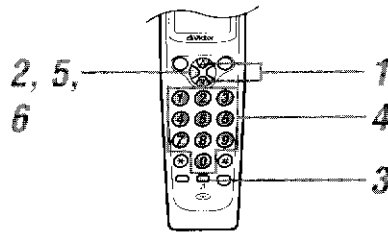

**1** 子機を充電器に置いたままか待受け状態で、で呼出す人を選ぶ

アカキ タロウ  
023456XXXX

**2** を押す

・名前の先頭でカーソル ( ) が点滅します。

アカキ タロウ  
023456XXXX

**3** を2秒以上押す

・60秒以内にを押してください。

シカ ハナコ  
023456XXXX

**4** ～で、新しく登録する名前を入力する  
(12ケタまで)

シカ ハナコ  
023456XXXX

**5** を2回押す

・確認のメッセージが表示されます。

トウロクシマス  
ヨロシイデ'スカ?

**6** を押す

・これで、電話帳に登録されました。  
・新しく登録した名前と電話番号が表示されます。

トウロクシマス  
ノコリ 85ケン

お好みボタンで  
より電話帳の使いかた





# ナンバー・ディスプレイの設定と使いかた

「ナンバー・ディスプレイ」サービスとは、かけてきた人の電話番号を、受ける人の電話機等に表示させる NTT のサービスです。本機はナンバー・ディスプレイに対応していますので、このサービスを利用することができます。

ナンバー・ディスプレイサービスを利用するには、NTT との契約が必要です。NTT にご契約を申し込まれたら、本機の設定（100 ページ）を行ってください。

## この章のもくじ

ナンバー・ディスプレイでできること .....	98
■ かけてきた相手の電話番号が表示される .....	98
■ 電話帳に登録した人からのときは、こんなに便利 .....	99
ナンバー・ディスプレイを利用する前に必要な設定	100
かけてきた相手を確認して受ける(着信拒否) .....	101
こちらの電話番号を知らせずにかける .....	102
かけてきた相手の電話番号を利用する .....	103
■ かけてきた相手に折り返し電話をする .....	103
■ かけてきた相手の記録を削除する(着信通知クリア)	104
■ かけてきた相手をブラックリストに登録する .....	105



# ナンバー・ディスプレイでできること

## ■ かけてきた相手の電話番号が表示される

NTTのナンバー・ディスプレイに契約すると、本機では、次のような機能を使うことができます。

### ● 電話がかかってきたときは

相手の電話番号が表示窓に表示されます。誰からかかってきたかを確認してから電話に出ることができます。

#### ■ かける人



#### ■ 受ける人

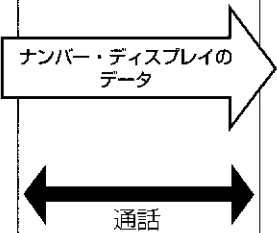
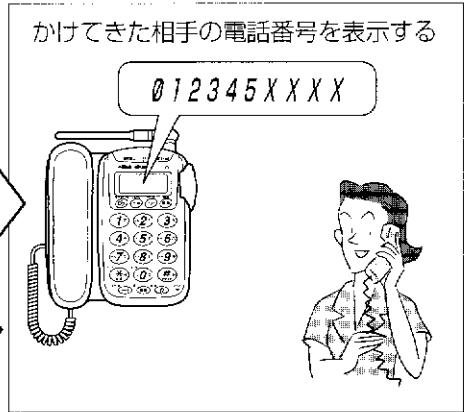

### ● 相手の電話番号が表示されないとき

次のような場合は、相手の電話番号は表示されません。表示窓と光コールで、次のようにお知らせします。

- ・「通常非通知」の電話からかけたか、または184をダイヤルしてかけたとき

ヒツクチ

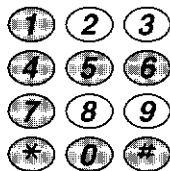

- ・ナンバー・ディスプレイサービスができない地域や回線（アナログ式携帯電話機など）を使ってかけたとき

ヒヨウジ ケンガイ

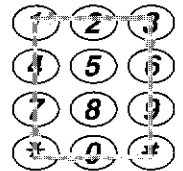

- ・公衆電話からかけたとき

コウシユウデ ソウ

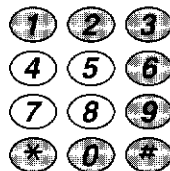

- ・ナンバー・ディスプレイサービス以外のサービス条件により、通知できないとき

サービス キョウゴウ

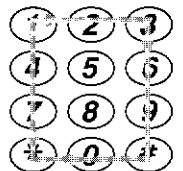

## ■ 電話帳に登録した人からのときは、こんなに便利

### 電話がかかってきたときは

- 電話帳に登録していない人からかかったとき

012345XXXX

- 電話帳に登録した人からかかったとき  
電話帳に登録した名前が表示されます(お名前コール)。

アカギ イチロウ  
012345XXXX

### 電話を受けたくない人からのときも安心

- 光コールが教えてくれる

電話を受けたくない人を電話帳にブラックリストとして登録(77、105ページ)しておくと、その人からかかったとき、光コールが「×」の形に点滅します。表示窓には電話番号が表示されます。

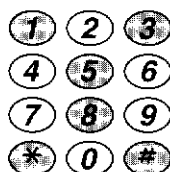

- 電話を自動的に切ってくれる

ブラックリストに登録している人からかかってきたとき、メッセージを流して自動的に電話を切り、呼出し音を鳴らさないよう、設定することができます。(ブラックリスト拒否、101ページ)

### かけてきた人を区別してくれるので、安心

- 呼出し音を鳴らす電話機が決められる

通常は親機、子機とも呼出し音が鳴りますが、たとえばアカギさんからかかってきたときは子機1だけ呼出し音を鳴らすよう、設定ができます。

(ダイレクト着信：電話帳にアカギさんを登録するときに設定します、78ページ)

- 鳴らす呼出し音を変えられる

たとえば、通常はベル1を鳴らすよう設定しておき、アカギさんからかかってきたときは「メヌエツト」の呼出し音を鳴らすよう、設定できます。

(鳴り分け) 電話帳にアカギさんを登録するときに設定します、78、79ページ)

- 留守番時の転送先を使い分けられる

ナンバー・ディスプレイを利用している場合は、留守録の転送先の電話番号が2ヶ所登録できます(126ページ)。たとえば、通常は会社の電話に転送するが、アカギさんからの留守録のときは携帯電話に転送するよう、設定ができます。(転送先：電話帳にアカギさんを登録するときに設定します、77ページ)

- おやすみ番のときも呼出し音で知らせてくれる

通常、「おやすみ番」のときは、呼出し音は鳴りませんが、たとえばハートのグループの人からかかったときは呼出し音を鳴らすよう設定ができます。(おやすみ番着信、118ページ)

ナンバー・ディスプレイ  
の使い方

### お知らせ

- 電話番号が表示されないときは、こうすると便利

公衆電話からかけたときや、サービス競合、表示圏外のときは、相手の電話番号がわかりません。98ページのように表示窓に表示されたり、光コールの形が変わって知らせます。このようなときに、メッセージを流し、相手に自宅の電話番号を入力してもらい、確認することができます(着信拒否、101ページ)。

# ナンバー・ディスプレイを利用する前に必要な設定



お買い上げ時は、ナンバー・ディスプレイ機能を利用しない設定になっています。ナンバー・ディスプレイサービスを利用するためNTTとの契約が済んでいる場合は、この設定をしてください。



## 親機



ナンバー・ディスプレイを利用しない場合や、他の交換機、ISDNのターミナル・アダプターなどに接続する場合は、必ず「カイジョ」にしてください。「セッテイ」のままだと、通話できないことがあります。

### 1 受話器を置いたままで を押す

デ ンワ チョウ トウロク  
ノコリ 2 0 0 ケン

### 2 で「ナンバーディスプレイ」を選ぶ

・くるくるダイヤルを手前に回すと、早く見つかります。

ナンバ ー デ ス プ レ イ

### 3 を押す

・現在の設定内容が表示されます。

ナンバ ー デ ス プ レ イ  
カイ ジ ョ

### 4 で「セッテイ：キャッチ ナシ」を選ぶ

・くるくるダイヤルを回すことを選びます。

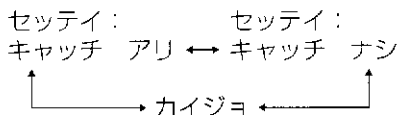

・キャッチホンの契約をしている場合は「セッテイ キャッチ：アリ」を選びます。

### 5 を押す

・これで、ナンバー・ディスプレイ機能が利用できるようになりました。

ナンバ ー デ ス プ レ イ  
セッテイ：キャッチ ナシ

# かけてきた相手を確認して受ける(着信拒否)



次のような相手からかかったとき、電話番号を入れさせて確認し、受けたり、自動的に電話を切ったりする設定が、それぞれできます。



- 「ブラックリスト」**… ブラックリストに登録(77、105ページ)した、電話を受けたくない相手  
「この電話はお受けできません」とメッセージを流し、電話を自動的に切ります(約20秒後)。呼出し音は鳴りません。
- 「ヒツウチ」**… 「184」をダイヤルしてかけてきた相手(非通知)  
「おそれいりますが番号を通知して、またおかけ直してください」とメッセージを流し、電話を自動的に切ります。呼出し音は鳴りません。
- 「コウシュウデンワ」**… 公衆電話からかけてきた相手  
「あなたの電話番号を市外局番から入力したあとにシャープを押してください」とメッセージが流れます。呼出し音は鳴りません。  
・ 相手が入力した電話番号が、親機のらくらく電話帳に登録されている場合は、呼出し音が鳴り、電話を受けることができます。相手には「しばらくお待ちください」とメッセージが流れます。  
・ 電話帳に登録してない相手や、ブラックリストに登録してある相手の場合は、「この電話はお受けできません」というメッセージが流れ、電話は自動的に切れます。
- 「ヒョウジケンガイ」**… ナンバー・ディスプレイサービス圏外の相手(表示圏外)  
公衆電話からかけてきた相手の場合と同様です。
- 「サービスキョウゴウ」**… ナンバー・ディスプレイ以外のサービスの条件により、通知できない相手(サービス競合)  
公衆電話からかけてきた相手の場合と同様です。

## 親機

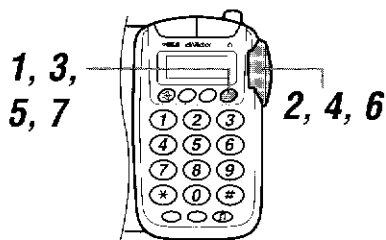

- 受話器を置いたまま 1で **電話機能** を押す  
デノクチョウ トウロク ノコリ200ケン
- 1で「チャクシン キョヒ」を選ぶ  
チャクシン キョヒ
- 2で **電話機能** を押す  
ブラックリスト

- 1で、設定する相手を選ぶ  
・ 回すごとに選べます。  
ブラックリスト ↔ ヒツウチ ↔ コウシュウデンワ  
↑ ↓  
サービスキョウゴウ ↔ ヒョウジケンガイ

- 3で **電話機能** を押す  
コウシュウ キョヒ カイジョ  
・ 手順4で「コウシュウ デンワ」を選んだ場合の例です。現在の設定が表示されます。  
・ この設定でよければ、音声に従って **電話機能** を押しします。変更する場合は、手順6に進みます。

- 2で「セッテイ：モニターアリ」「セッテイ：モニターナシ」のどちらかを選ぶ  
・ 回すごとに選べます。  
セッテイ： ← → セッテイ： ← → カイジョ  
モニター\*アリ    モニターナシ

- 3で **電話機能** を押す  
トウロクシマシタ

**ちょっとひと言** \*モニターとは：  
相手の声を聞くだけで、こちらの声は相手には聞こえない機能です。「アリ」にすると、応答メッセージが流れている間、相手の声が聞こえます。「ナシ」にすると、相手の声は聞こえません。着信拒否を解除するには、手順6で「カイジョ」を選びます。

ナビガイド  
の設定と使った

# こちらの電話番号を知らせずにかける



「通常通知」で契約している場合、「184」をダイヤルしてから電話をかけると、こちらの電話番号は相手に通知されません。自分の電話番号を知らせたくない相手に電話するときに使います。お買い上げ時、親機の **お好み** ボタン、子機の **お好み** ボタンには「184」の番号が設定されていますので、このボタンを使うと便利です。

## 親機



**注意** ※受話器を置いたままでないと **お好み** ボタンは動作しません。

### 1 受話器を置いたままで **お好み** を押す

「184」とダイヤルしても同じです。

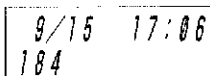

### 2 ①～⑦で、電話番号をダイヤルする

くるくるダイヤルを回して、電話帳から選んでも同じです。

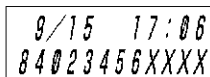

### 3 受話器を取り上げる

すべてのダイヤルボタンが点灯し、相手に電話をかけます。

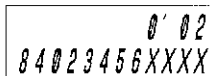

### 4 受話器を置く



**お好み** に別の電話番号を設定した場合（70ページ）は、手順1では「184」をダイヤルします。

## 子機

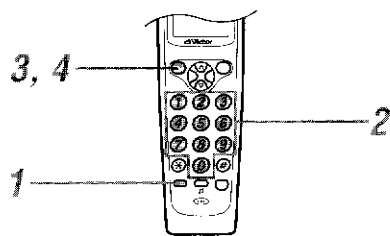

**注意** ※充電器に置いたままか待受け状態でないと **お好み** ボタンは動作しません。

### 1 子機を充電器に置いたままか待受け状態で **お好み** を押す

「184」とダイヤルしても同じです。



### 2 ①～⑦で、電話番号をダイヤルする

マルチファンクションボタンを押して、電話帳から選んでも同じです。

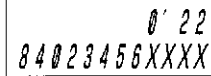

### 3 子機を充電器から取り上げるか、**15再ダイヤル** を押す

0'03

### 4 子機を充電器に置くか、**15再ダイヤル** を押す



**お好み** に別の電話番号を設定した場合（70ページ）は、手順1では「184」をダイヤルします。  
確認ダイヤルが解除されているとき（136ページ）は、**お好み** は使えません。**お好み** を押して、「184」をダイヤルしてから電話番号をダイヤルしてください。

# かけてきた相手の電話番号を利用する

応用

かけてきた相手の電話番号は、親機で20件まで、子機で10件までメモリーに記憶（着信通知）されます。着信通知を利用して、こちらから折り返し電話したり、迷惑電話をかけた相手ブラックリストに登録したりすることができます。

## ■ かけてきた相手に折り返し電話をする



親機

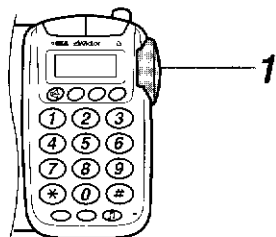

### 1 受話器を置いたまま、を手に回して、かけたい相手を選ぶ

直前にかけた電話番号（再ダイヤル）が表示され、そのあとに「チャクシンツウチ」が最大20件まで表示されます。かけてきた相手は、チャクシンツウチに記憶されています。

サイダ'イヤル  
098765XXXX

▼  
チャクシンツウチ1  
8/05 13:23

▼  
023456XXXX

### 2 受話器を取り上げる

0'07  
023456XXXX

通話が終わったら

### 3 受話器を置く

#### お知らせ

- 着信通知が20件を超えたときは次にかかってきた電話番号から20件が記憶されます。
- 着信通知を消すには104ページをご覧ください。

子機

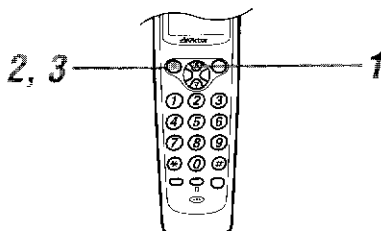

### 1 子機を充電器に置いたままか、待受け状態で を押して、かけたい相手を選ぶ

直前にかけた電話番号（再ダイヤル）が表示され、そのあとに「チャクシンツウチ」が最大10件まで表示されます。かけてきた相手は、チャクシンツウチに記憶されています。

サイダ'イヤル  
098765XXXX

▼  
チャクシンツウチ1

▼  
023456XXXX

### 2 子機を充電器から取り上げるか、 を押す

0'26  
023456XXXX

### 3 子機を充電器に置くか、 を押す



電話帳に登録してある人の場合は、チャクシンツウチに名前と電話番号が表示されます。

ナビダイヤル  
の設定と使いかた

## ■ かけてきた相手の記録を削除する(着信通知クリア)

## 親機



1 受話器を置いたままで  を押す

デンワチョウ トウロク  
ノコリ 174ケン

2  で「デンワチョウ クリア」を選ぶ

・くるくるダイヤルを向こう側に回すと、早く見つかります。

デンワチョウ クリア  
ゲンザイ 26ケン

3  を押す

・電話帳が表示されます。

アカギ タロウ  
012345XXXX

4  で「チャクシンツウチ クリア」を選ぶ

・くるくるダイヤルを手前に回すと、早く見つかります。

チャクシンツウチ クリア

5  を押す

・確認のメッセージが表示されます。

クリアシマス  
ヨロシイデ スカ?

6  を押す

・これで、着信通知の記録が消えました。

クリアシマシタ

## 子機

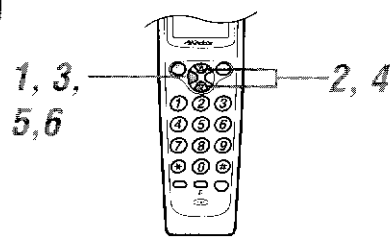

1 子機を充電器に置いたままか、待受け状態で  を押す

デンワチョウ トウロク  
ノコリ 80ケン

2  で「デンワチョウ クリア」を選ぶ

・マルチファンクションボタンの  を押すと、早く見つかります。

デンワチョウ クリア  
ゲンザイ 20ケン

3  を押す

・電話帳が表示されます。

アカギ タロウ  
012345XXXX

4  で「チャクシンツウチ クリア」を選ぶ

・  を押すと、早く見つかります。

チャクシンツウチ クリア

5  を押す

・確認のメッセージが表示されます。

クリアシマス  
ヨロシイデ スカ?

6  を押す

・これで、着信通知の記録が消えました。

クリアシマシタ



1件ずつ消すことはできません。

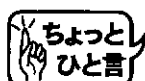

1件ずつ消すことはできません。





## ■ かけてきた相手をブラックリストに登録する

親機



### 1 受話器を置いたまま、を手前に回して、ブラックリストに登録したい相手を選ぶ

直前にかけた電話番号(再ダイヤル)が表示され、そのあとに「チャクシンツウチ」が最大20件まで表示されます。かけてきた相手は、チャクシンツウチに記憶されています。

サイタ イヤル  
098765XXXX

▼  
チャクシンツウチ1  
8/05 13:23

▼  
023456XXXX

### 2 を押す

  
023456XXXX

### 3 を押す

表示窓の左上に■が表示されます。

  
023456XXXX

### 4 を押す

  
023456XXXX

### 5 を2回押す

選んだ相手がブラックリストに登録されました。

トクロクシマシタ  
ノコリ20ケン

#### お知らせ

- ブラックリストに登録した人からかかってきたとき

親機のダイヤルボタンが「X」の形に点滅して知らせます。ブラックリスト拒否の設定(101ページ)をすると、自動的に着信を拒否することができます。

ナビダイヤル  
の設定や使えがた



# 留守録の使いかた

外出するときや電話に出られないときなど、留守番に設定しておけばメッセージで応答し、相手の用件を録音することができます。用件は自宅に帰ってから聞いたり、外出先から電話をかけて聞いたり、指定した電話に転送したりすることができます。留守録はテープを使わないDSP方式なので、用件をスピーディーに聞くことができます。(デジタル留守録)

## この章のもくじ

留守録の流れ .....	108
留守番に設定する .....	109
つながるまでの呼出し音の回数を選ぶ .....	110
用件を聞く .....	111
留守番を解除する .....	113
自作メッセージや応答メッセージを使う .....	114
■自作メッセージを録音する .....	114
■自作メッセージや応答専用メッセージに切り替える .....	115
自動で留守番に切り替える(かんたん留守) .....	116
■つながるまでの呼出し音の回数を選ぶ .....	116
音を出さずに留守番をする(新おやすみ番) .....	117
■音を出さずに留守番をする(おやすみ番) .....	117
■指定した人の電話だけ呼出し音を鳴らす (おやすみ番着信) .....	118
用件録音を消す .....	119
■いつも新しい用件だけ録音する .....	119
■用件を続けて録音する(アキュムレート録音) .....	120
FAX接続時の無音を録音しない .....	121
外出先で留守番機能を使う .....	122
■暗証番号を登録する .....	122
■外出先から留守番機能を使う(外線リモコン) .....	123
用件の録音を外出先で知る(留守転送) .....	125
■転送先を登録する .....	126
■留守転送モードに設定する .....	127
■転送先で用件を聞く .....	128

## 留守録の流れ

「**留守録**」を押すだけで留守番になります。帰宅後も「**留守録**」を押すだけで、録音された用件を聞き、留守番を解除することができます。

このほか、さまざまな留守番のしかたや設定があります。

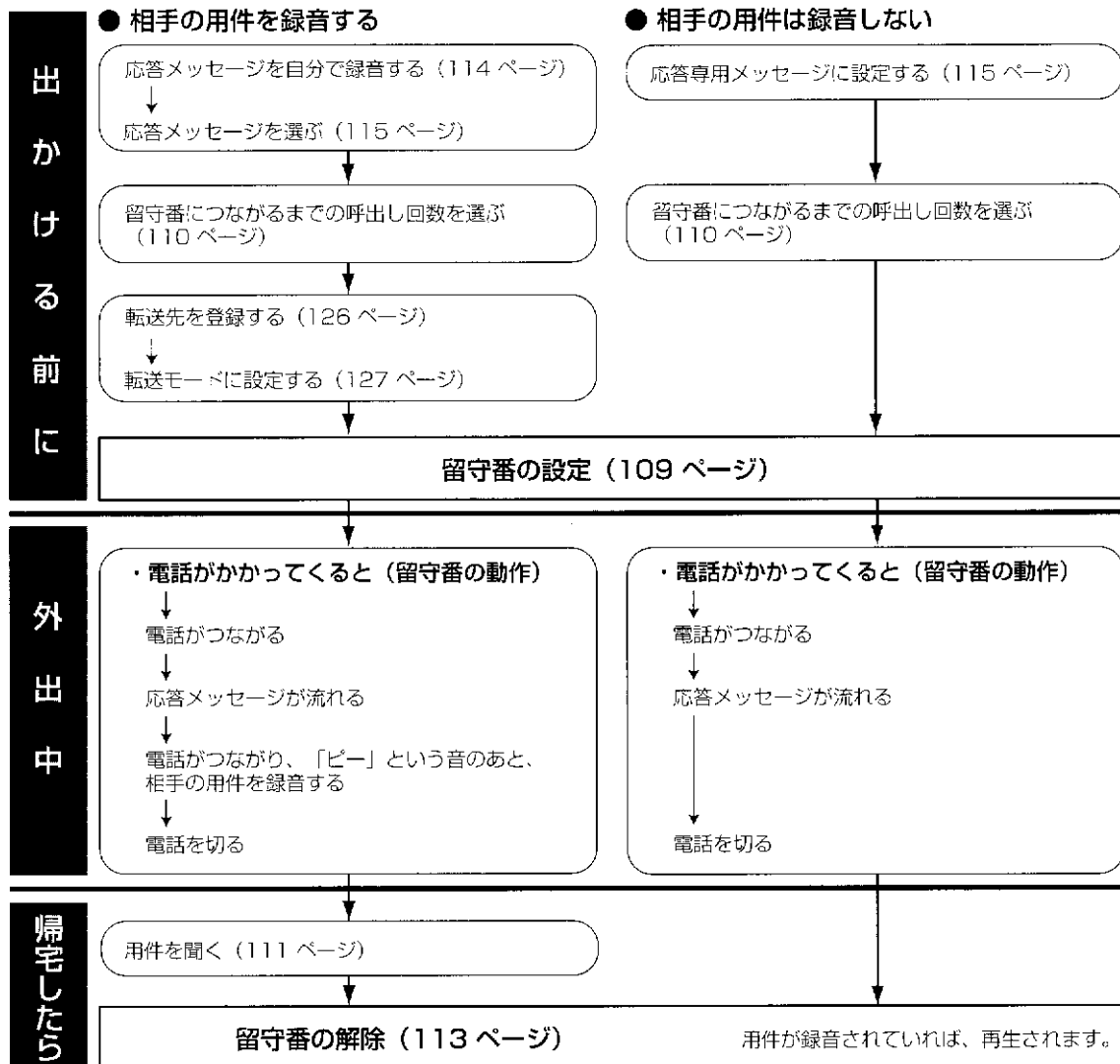

## お知らせ

## ●留守番の設定をし忘れて外出したとき

留守番の設定をしていなくても、呼出し音が15回鳴ると自動的に留守番に切り替わり、応答メッセージが流れて、相手の用件を録音します (かんたん留守)。呼出し音の回数は5回または10回に設定することもできます。また、呼出し音が何回鳴っても留守番に切り替わらないように設定することもできます (116 ページ)。

## ●夜間など、音を出さずに留守録したいとき

留守番のときの呼出し音、応答メッセージ、相手が話す用件はすべて親機のスピーカーから流れてきます。これらの音を出さずに留守番をすることもできます (おやすみ番、117 ページ)。また、ナンバー・ディスプレイを利用している場合は、特定の人からかかったときだけは呼出し音を鳴らすよう設定することもできます (おやすみ番着信、118 ページ)。



# 留守番に設定する

留守番に設定しておけば、電話がかかってきたとき自動的につながり、応答メッセージが流れたあと、相手の用件を録音します。

## 親機

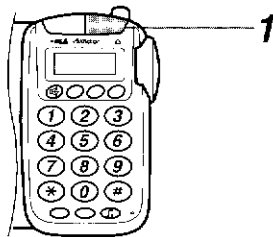

### 1 受話器を置いたままで **デジタル留守/通録** を押す

- デジタル留守/通録ランプと、表示窓のランプが点灯します。

9/15 17:30

- 「ただいまでかけております。ピーという音の…」という応答メッセージが流れます。

**応答メッセージが終わったら**

これで、留守番の設定ができました。

## 子機

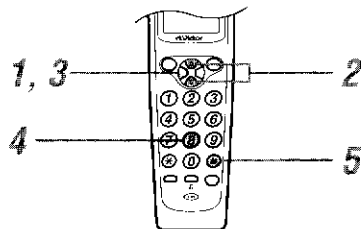

### 1 子機を充電器に置いたままか待受け状態で **待録** を押す

デンワチョウ トウロク  
ノコリ 85ケン

### 2 **リモコン ソウサ** を選ぶ

- リモ** を押すと、早く見つかります。

リモコン ソウサ

### 3 **待録** を押す

リモコン ソウサ  
ヨウケンサイセイ 1

### 4 **8** を押す

- 20秒以内に **8** を押してください。

リモコン ソウサ  
ルスセッテイ 8

- 「ただいまでかけております。ピーという音の…」という応答メッセージが流れます。

### 5 **待録** を押す



手順5の代わりに、子機を充電器に置いても同じです。

## お知らせ

### ● 用件を録音するメモリがいっぱいになると

「ただいまでかけております。おそれいりますが、また、おかけ直してください。ピー」という応答専用メッセージに切り替わり、相手の用件を録音しなくなります。

### ● 応答メッセージを変えるには

次の応答メッセージがあらかじめ用意されています。

「ただいまでかけております。ピーという音のあとにお名前とご用件をお話してください」

自分の声で録音し、応答メッセージにすることができます(114ページ)。このほか、応答専用で相手の用件録音をしないように切り替えることもできます(115ページ)。

# つながるまでの呼出し音の回数を選ぶ



留守番に設定したときの、つながるまでの呼出し音の回数が変わります。お買い上げ時は5回（1件目：5回、2件目以降：3回）に設定されています。在宅時に留守番機能を使用する場合は、10回（1件目：10回、2件目以降：8回）にしておく便利です。

## 親機



### 1 受話器を置いたままで を押す

デフォルト  
ノコリ28ケン

### 2 で「ルス ベルカイスウ」を選ぶ

・くるくるダイヤルを手前に回すと、早く見つかります。

ルス ベルカイスウ

### 3 を押す

・現在、設定されている回数が表示されます。

ルス ベルカイスウ  
5カイ

### 4 で、呼出し回数を選ぶ

・くるくるダイヤルを回すことを選べます。  
5カイ ↔ 10カイ

### 5 を押す

・これで、つながるまでの呼出し音の回数の設定ができました。

ルス ベルカイスウ  
10カイ

## お知らせ

### ●「10カイ」を選んだとき

留守番の設定（109ページ）をしたあと、電話がかかってくると、1件目は呼出し音が10回鳴ると自動的につながります。2件目以降は8回でつながります。10回（2件目以降は8回）鳴る前に受話器を取り上げると、応答メッセージは流れず、相手と直接通話ができます。

### ●「5カイ」を選んだとき

留守番の設定（109ページ）をしたあと、電話がかかってくると、1件目は呼出し音が5回鳴ると自動的につながります。2件目以降は3回でつながります。5回（2件目以降は3回）鳴る前に受話器を取り上げると、応答メッセージは流れず、相手と直接通話ができます。



# 用件を聞く

留守番に設定し、用件が録音されると、親機のダイヤルボタンが点灯して用件の数を知らせます（メッセージカウンター）。また、表示窓に「ヨウケン〇ケン」と表示されます。

## 親機



### 1 聴録しを押す

- ・「留守〇件です」と聞こえたあと、用件が1件目から順に再生されます。用件の最後に、録音された時刻と曜日が聞こえます。
- ・表示窓のランプが点灯し、「サイセイチュウ!!」と表示されます。

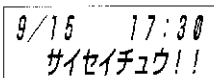

### 最後の用件の再生が終わり、

「終わりました。ピー」と聞こえたら

- ・このまま留守番が継続されます。

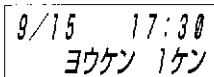

用件が録音されていないときは「留守ゼロ件です」と聞こえます。

## お知らせ

- 留守番の用件の数を知るには  
ダイヤルボタンで用件の数をお知らせします。  
例) 3件録音されているときは、③が点灯しています。  
用件が10件以上のときは⑩が点滅します。
- 再生中の表示について  
ナンバー・ディスプレイを利用している場合は、再生中の相手の電話番号が表示されます。電話帳に登録されている相手の場合は、名前も表示されます。
- 用件再生を中断するときは  
再生中に聴録しを押します。
- 用件をとばし聞きや聞き直しをするには  
用件再生中に、聞きたい用件と同じ数字のダイヤルボタンを押します（ダイレクト用件再生）。たとえば3件目を聞くときは③を押します。なお、ダイレクト用件再生ができるのは9件目までです。それ以上は順番に再生してください。
- 用件再生中に電話がかかってきたときは  
用件再生が自動的に中断されます。受話器を取り上げれば、相手と通話ができます。

子機

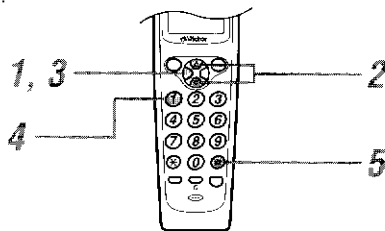

**1** 子機を充電器に置いたままか待受け状態で を押す

デ ノフチョウ トウロク  
ノコリ 85ケン

**2** で「リモコン ソウサ」を選ぶ

を押すと、早く見つかります。

リモコン ソウサ

**3** を押す

リモコン ソウサ  
ヨウケンサイセイ 1

**4** を押す

「留守〇件です」と用件数が聞こえたあと、用件が1件目から順に再生されます。用件の最後に、録音された時刻と曜日が聞こえます。

リモコン ソウサ  
ヨウケンサイセイ 1

最後の用件の再生が終わり、「終わりました。ピー」と聞こえたら

**5** を押す



- ・用件が録音されていないときは「留守ゼロ件です」と聞こえます。
- ・手順5の代わりに、子機を充電器に置いても同じです。

**お知らせ**

● リモコン操作のダイヤルボタンについて

手順4のあとで、次のボタンを押して操作します。

- ① ヨウケンサイセイ：用件を1件目から再生します。
- ② ヨウケンキキナオシ：再生中の用件を聞き直します。
- ③ ツギノヨウケン：再生中の用件を聞き直します。
- ④ テイシ/リョウキン：再生中のときは、再生を停止します。停止中のときは、直前にかけた電話の通話料金を表示します。
- ⑥ ヨウケンクリア：用件をすべて消します。
- ⑧ ルスセッテイ：留守番に設定します。
- ⑨ ルスカイジョ：留守番を解除します。
- ⑩ リモコンオワリ：リモコン操作を終了します。

● 用件再生中に電話がかかってきたときは

用件再生が自動的に中断されます。子機を充電器から取り上げるか、 を押せば、相手と通話ができます。





# 留守番を解除する

留守番を解除します。用件が録音されていた場合は、親機で解除すると自動的に用件が再生されます。

## 親機

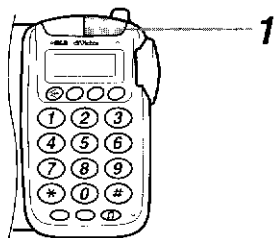

### 1 受話器を置いたままで を押す

- ・用件が録音されていないときは「留守解除します」と聞こえます。用件が録音されているときは、自動的に用件が再生されたあと、留守番を解除します。
- ・デジタル留守／通録ランプが消えます。

9/15 17:30  
ヨケン 1ケン

## 子機

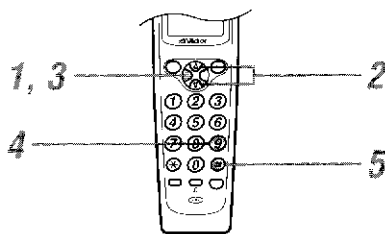

### 1 子機を充電器に置いたままか待受け状態で を押す

デノクチョウ トウロク  
ノコリ 94ケン

### 2 で「リモコン ソウサ」を選ぶ

- ・  を押すと、早く見つかります。

リモコン ソウサ

### 3 を押す

リモコン ソウサ  
ヨケンサイセイ 1

### 4 を押す

- ・「留守解除します」と聞こえます。

リモコン ソウサ  
ルスカイジ 3 9

### 5 を押す

- ・これで、留守番が解除されました。

## お知らせ

- 留守番を解除したあとで用件を聞くには 111、112 ページをご覧ください。
- 用件再生の操作について 111、112 ページをご覧ください。ただし、ダイレクト用件再生ができるのは、用件再生中に限ります。用件再生が終わり、留守番が解除されると、ダイレクト用件再生はできません。
- 用件を消すには 119 ページをご覧ください。

# 自作メッセージや応答専用メッセージを使う 応用

応答メッセージはあらかじめ用意されていますが、自分で録音することもできます。録音時間は20秒以内です。また、用件を録音させない応答専用メッセージに切り替えることもできます。

## ■ 自作メッセージを録音する

親機



### 1 受話器を置いたままで 録音機能 を押す

デ ソウチョウ トウロク  
ノコリ 100ケン

### 2 で「アウトウ ロクオン」を選ぶ

くるくるダイヤルを向こう側に回すと、早く見つかります。

アウトウ ロクオン

### 3 録音機能 を押す

アウトウ ロクオン  
ジ カン 20ビ ヨウ

### 4 受話器を取り上げる

アウトウ ロクオン  
ノコリ 18ビ ヨウ

### 5 応答メッセージを話す (20秒まで)

・20秒を超えると、録音は自動的に終了します。

トウロク シマシタ

### 6 受話器を置く

・録音した応答メッセージが流れます。

アウトウ キリカエ  
ジ サク



応答メッセージの例：

「はい、〇〇です。ただいま、でかけております。「ピー」という音のあとにお名前と電話番号、ご用件をお話してください」

### お知らせ

- 録音を途中でやめるときは  
録音中に 録音機能 を押します。中断し、録音したメッセージが流れます。
- 応答メッセージを変更するときには  
手順 1～6 をやり直します。
- 自作メッセージを録音すると  
応答メッセージの設定 (115 ページ) は「ジサク」になります。

## ■ 自作メッセージや応答専用メッセージに切り替える

親機

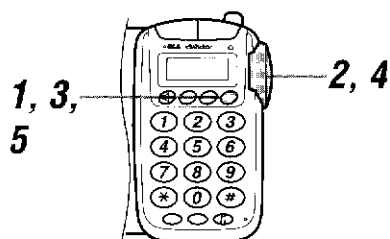

**1** 受話器を置いたままで  を押す

デ ンワチョウ トウロク  
ノコリ100ケン

**2**  で「アウトウ キリカエ」を選ぶ

くるくるダイヤルを向こう側に回すと、早く見つかります。

アウトウ キリカエ

**3**  を押す

現在の設定が表示されます。

アウトウ キリカエ  
ジ サク

**4**  で、応答メッセージを選ぶ

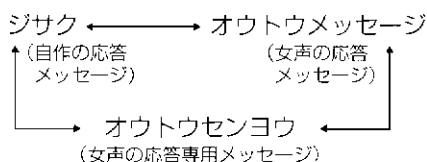

「ジサク」は、自作の応答メッセージが録音されているときだけ選ぶことができます。

**5**  を押す

選んだ応答メッセージが流れ、このメッセージに設定されます。

トウロクシマシタ

### お知らせ

- 「オウトウセンヨウ」を選んだときは留守番を設定して、電話がかかってきたとき、自動的につながり応答メッセージが流れたあと、約20秒後に回線が切れます。相手の用件は録音しません。また、簡単留守機能は働かなくなります。簡単留守を設定していても、自動で留守番にはなりません。

留守録の使いかた

# 自動で留守番に切り替える(かんたん留守)

応用

デジタル留守/録音で留守番の設定をし忘れても、設定してある回数だけ呼出し音が鳴ると自動で留守番に設定され、応答メッセージが流れて、相手の用件が録音できます。

## ●かんたん留守の流れ

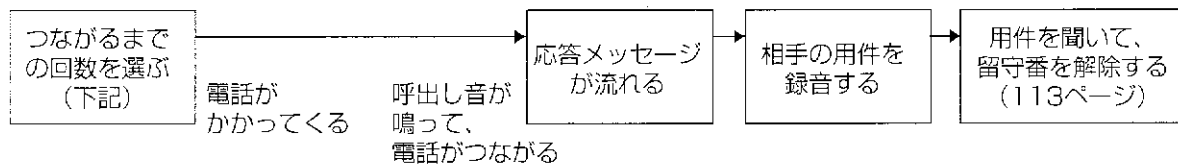

## ■つながるまでの呼出し音の回数を選ぶ

親機

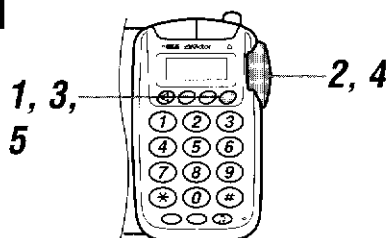

お買い上げ時、呼出し音の回数は15回に設定されています。

### 1 受話器を置いたままで を押す

デフォルト  
ノコリ10回

### 2 で「かんたん ルス」を選ぶ

くるくるダイヤルを向こう側に回すと、早く見つかります。

かんたん ルス

### 3 を押す

現在の設定が表示されます。

かんたん ルス  
-ベル 15カイ

### 4 で、つながるまでの回数を選ぶ

ベル5カイ ↔ ベル10カイ ↔ ベル15カイ  
↑(呼出し音5回) (呼出し音10回) ↑(呼出し音15回)  
カイジョ ←

(かんたん留守解除)

### 5 を押す

これで、かんたん留守で電話がつながるまでの回数の設定ができました。

かんたん ルス  
ベル 15カイ

### お知らせ

- かんたん留守を設定したくないとき  
手順4で「カイジョ」を選びます。電話の呼出し音が何回鳴っても、電話が自動的につながることはなく、留守録もしません。電話を切るまで呼出し音が鳴ります。
- 「カイジョ」にしたとき  
外出先からの留守番設定(123ページ)ができません。また、α-ALPHA3を利用している場合、オンライン通信時に正しいデータを受けられないことがあります。(16ページ)

# 音を出さずに留守番をする (新おやすみ番)

応用

おやすみ中など、呼出し音や応答メッセージ、相手の用件などの音を出さずに留守番をします。ナンバー・ディスプレイを利用している場合は、指定したグループの人からかかったときだけ、音を出して知らせるよう設定することもできます。

## ■音を出さずに留守番をする (おやすみ番)

親機

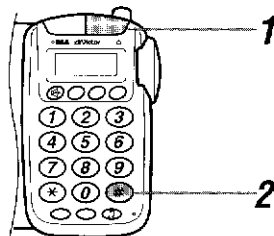

### 1 受話器を置いたままで **デジタル留守/通録** を押す

- ・デジタル留守/通録ランプが点灯します。
- ・応答メッセージが流れます。

9/15 17:30

「ピー」という音が鳴ったら

### 2 **#** を押す

- ・**#** ボタンが点灯します。
- ・これで、おやすみ番に設定されました。

9/15 17:30

留守録の使いかた

### お知らせ

#### ●おやすみ番に設定し、電話がかかってきたとき

呼出し音が鳴らずに、自動的に電話がつながります。親機は光コール、子機は外線ボタンとスピーカーホンボタンの点滅で知らせてくれます。応答メッセージは相手には聞こえますが、こちらには流れません。また、相手が話している用件は録音されますが、こちらには流れません。

#### ●おやすみ番を解除するときは

もう一度 **#** を押します。おやすみ番が解除され、通常の留守番が継続されます。





# 用件録音を消す

留守番を解除して再度設定すると、録音されていた用件はすべて消えます（下記）。録音された用件を残し、続けて新しい用件を録音することもできます（120ページ）。

## ■ いつも新しい用件だけ録音する

親機

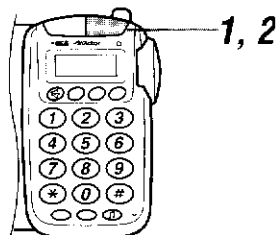

### 1 留守番に設定された状態で を押す

「留守〇件です」と聞こえ、録音された用件を再生し終わると、留守番が解除されます。

9/15 17:30

留守番が解除されたら

### 2 もう一度 を押す

「ただいまにかけております…」と聞こえ、「ピー」という音のあと、留守番に設定されます。

9/15 17:30

これで、新しい用件から録音するよう、設定ができました。

### お知らせ

- 録音されている用件を録音しておきたいときは 120ページをご覧ください。

子機

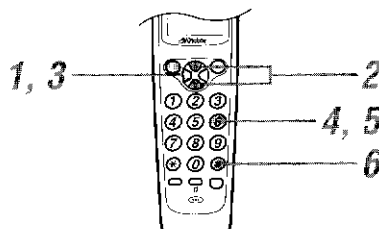

### 1 留守番に設定された状態で を押す

デ'ソクチョウ トウロク  
ノコリ 94ケン

### 2 で「リモコン ソウサ」を選ぶ

 を押すと、早く見つかります。

リモコン ソウサ

### 3 を押す

  
リモコン ソウサ  
ヨウケンサイセイ 1

### 4 を押す

「用件をクリアします。もう一度入力してください。」と聞こえます。

  
リモコン ソウサ  
ヨウケンクリア 6

### 5 を押す

「ピー」という音のあと、用件がクリアされます。

  
リモコン ソウサ  
ヨウケンクリア 6

### 6 を押す

留守録の使いかた

録音されている用件を残したまま、続けて新しい用件を録音します。

## ■ 用件を続けて録音する (アキュムレート録音)

親機

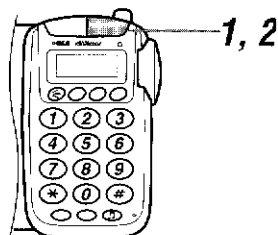

### 1 留守番に設定された状態で デジタル留守/通話 を押す

- 「留守〇件です」と聞こえ、録音された用件を再生し終わると、留守番が解除されます。

9/15 17:30

留守番が解除され、  
表示窓に「ヨウケン〇ケン」が表示されたら

### 2 もう一度 デジタル留守/通話 を1秒以上押す

- 「ただいまでかけております…」と聞こえ、「ピー」という音のあと、留守番に設定されます。

9/15 17:30

これで、前の用件に続けて録音するよう、設定ができました。

### お知らせ

- 用件を録音するメモリがいっぱいになると「ただいまでかけております。おそれいりますが、また、おかけ直してください。ピー」という応答メッセージに切り替わり、相手の用件を録音しなくなります。



# FAX 接続時の無音を録音しない

 応用

本機にFAX（ファクシミリ）を接続して利用しているときの操作です。

留守番に設定してあるときに、FAXが送られてくると（FAX通信の着信）、留守録に無音が約2分間録音されてしまいます。これを防ぐには、次の操作をします。

## 親機



### 1 受話器を置いたままで を押す

デ ソワチョウ トウロク  
ノコリ174ケン

### 2 で「FAX セツゾク」を選ぶ

くるくるダイヤルを手前に回すと、早く見つかります。

FAX セツゾク

### 3 を押す

現在の設定が表示されます。

FAX セツゾク  
カイジヨ

### 4 で「セツテイ」を選ぶ

くるくるダイヤルを回すごとに選べます。お買い上げ時は「カイジヨ」に設定されています。

セツテイ ↔ カイジヨ

### 5 を押す

「ピー」という音のあと、「設定します」と聞こえます。これで、留守番中に

FAXが届いても無音が録音されなくなりました。

FAX セツゾク  
セツテイ

# 外出先で留守番機能を使う

外出先でプッシュホン（トーン信号を送ることができる電話機）を使って本機に電話をし、留守番の設定や解除、用件の再生や応答メッセージの録音、用件の転送などの設定ができます。これを外線リモコンといいます。外線リモコンで留守番機能を使うには、あらかじめ暗証番号を登録しておく必要があります。

## ■ 暗証番号を登録する

親機

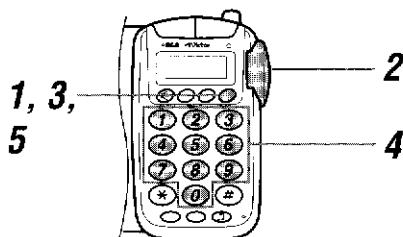

### 1 受話器を置いたままで を押す

デ ンクジョウ トウロク  
ノリ100ケン

### 2 で「アンショウ トウロク」を選ぶ

くるくるダイヤルを向こう側に回すと、早く見つけられます。

アンショウ トウロク

### 3 を押す

すでに登録されているときは、現在の暗証番号が聞こえます。

アンショウ トウロク  
0000

### 4 暗証番号を入力する（4ケタの数字）

たとえば「9876」なら、  
 と押し  
ます。

アンショウ トウロク  
9876

### 5 を押す

「ピー」という音のあと暗証番号が聞こえ、表示窓に表示されます。これで、暗証番号の登録ができました。忘れないように、メモしておいてください。

暗証番号メモ欄

--	--	--	--

### お知らせ

- 登録した暗証番号を確認するときは  
手順1～3の操作をすると音声で暗証番号が聞こえ、表示窓で確認できます。  
正しいときは、もう一度 を押します。
- 暗証番号を変更するときは  
手順1～5の操作をやり直し、新しい暗証番号を入力します。前に登録した暗証番号は自動的に消えます。

## ■ 外出先から留守番機能を使う (外線リモコン)



### 1 プッシュホンで、本機の電話番号をダイヤルする

再生中または停止中に

### 2 電話がつながり、応答メッセージを聞く

「ピー」という音が鳴ったら

### 3 暗証番号を入力し、[#]を押す

- ・たとえば暗証番号が「9876」のときは「9876#」とダイヤルします。
- ・暗証番号が正しい場合は「ピー」という音のあと、「留守○件です。操作番号とシャープを入力してください」と聞こえます。
- ・正しくない場合は「ピー・ピー・ピー」という音が鳴り、もう一度暗証番号を入力します。

再生中または停止中に

### 4 下表のダイヤルボタンを押す

したいこと	この順に操作します
用件を1件目から聞き直すとき (「留守○件です」から聞きます)	1 → # の順に押す
再生中の用件を聞き直すとき (再生中の用件の最初にもどります)	2 → # の順に押す
再生中に早送りするとき (次の用件の最初に飛びます)	3 → # の順に押す
用件再生を停止するとき	4 → # の順に押す
応答メッセージを録音するとき (20秒以内) 「もう一度、操作番号とシャープを入力してください」と聞こえたら、 「メッセージをお話してください。ピー」と聞こえたら、	5 → # の順に押す 5 → # の順に押す (送話口に向かって応答メッセージを話す)
応答メッセージの録音を19秒以下でやめるとき 録音された応答メッセージが聞こえます。	4 を押す
用件を消すとき 「用件をクリアします。もう一度、操作番号とシャープを入力してください」 が聞こえたら、	6 → # の順に押す 6 → # の順に押す

したいこと	この順に操作します
留守番に設定するとき 応答メッセージが聞こえます。	8→#の順に押す
留守番を解除するとき 「留守解除します」と聞こえます。	9→#の順に押す
転送先を確認／変更するとき ・転送先1を確認／変更するとき ・転送先2を確認／変更するとき 転送先の電話番号が聞こえ、「もう一度操作番号とシャープを入力してください」と聞こえたら ・電話番号を変更するとき ・電話番号を確認し、変更する必要がないとき	7→0→#の順に押す 7→1→#の順に押す 7→0→#または 7→1→#の順に押し、新しい電話番号→#の順に押す 転送先の確認／変更以外の操作をする
転送モード（リトライなし）に設定するとき 「転送を設定します」と聞こえます。 転送モード（リトライあり）に設定するとき 「転送を設定します」と聞こえます。 ・転送先が2ヶ所とも登録されていないとき 「7→0→シャープ入力してください」と聞こえたら 登録した電話番号が聞こえます。	8→0→#の順に押す 8→1→#の順に押す 7→0→#→転送先の電話番号→#の順に押す
転送モードを解除するとき 「転送を解除します」と聞こえます。	9→0→#の順に押す
リモコン番号案内を聞くとき（ナンバー・ディスプレイ契約が必要） ・電話をかけてきた人の電話番号を確認するとき 用件を再生し、「ピー」という音のあと「×××…×××です」と聞こえます。 ・複数の用件があったとき （相手が「184」をダイヤルしてかけたときや、公衆電話からかけたとき、サービスエリア外るときなど、電話番号情報がない場合は「ピーピーピー」という音が鳴ります）	用件再生中に×→#の順に押す 用件停止中に何件目→×→#の順に押す 例：3件目なら、3→×→#

操作が終わったら

## 5 受話器を置く



外出するときは158ページの「外出先からリモート操作」をコピーしてお使いください。

### お知らせ

- 4回鳴ってもつながらないときは  
手順1のあと、呼出し音が4回鳴ってもつながらないときは、用件は録音されていません（留守ベル回数を5回に設定しているとき、110ページ）。



# 用件の録音を外出先で知る(留守転送)

留守番中に用件が録音されると、登録した転送先（携帯電話やポケットベル\*）に知らせてくれます。転送先で電話を受け、録音された用件を聞くことができます。

## ●留守転送の流れ

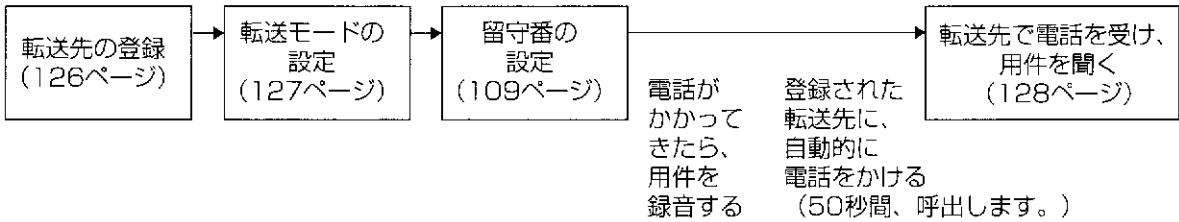

ナンバー・ディスプレイを利用している場合は、さらに、次のようなことができます。

\* ナンバー・ディスプレイについては98ページをご覧ください。

## ●転送先を使い分ける

ナンバー・ディスプレイを利用している場合は、転送先を2ヶ所登録（126ページ）し、使い分けることができます。

転送先の例： 転送先1…会社の電話番号  
 転送先2…携帯電話の番号

## ●特定の人の用件だけを転送する

ナンバー・ディスプレイを利用している場合は、ある人が録音した用件は転送先2に転送し、その他の人からの用件は転送先1に、といった使い分けができます（ご指名留守録転送）。電話帳に登録するとき、転送先1、2のどちらかに転送するか、設定しておく必要があります（77ページ）。

転送先は、特に指定しない場合は転送先1になりますので、通常は転送先1に電話番号を登録してください。ナンバー・ディスプレイ契約をした場合は、転送先1, 2に電話番号を登録します。

## ■ 転送先を登録する

親機

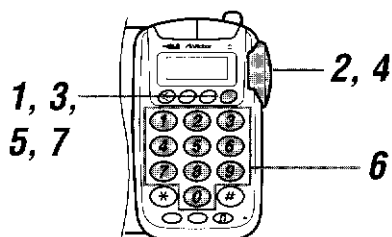

**1** 受話器を置いたままで **登録機能** を押す

**2** **登録機能** で「テンソウサキ トウロク」を選ぶ

テンソウサキ トウロク

**3** **登録機能** を押す

お買い上げ時は「トウロクサレタイムセン」と表示されます。

テンソウサキ1

**4** **登録機能** で転送先1または2を選ぶ

- くるくるダイヤルを回すごとに選べます。  
テンソウサキ1 ↔ テンソウサキ2
- 登録済みの場合は、転送先の電話番号が表示されます。

**5** **登録機能** を押す

テンソウサキ1  
1234567890\*#

**6** **登録機能** (1) ~ **登録機能** (0) で、転送先の電話番号を入力する

- 携帯電話などの番号やポケットベルの番号を入力します。  
テンソウサキ1  
098765XXXX
- ディスプレイポケットベルの番号を入力する場合は、上記の操作のあとで次のボタンを順に押します。NTTドコモ以外のは、ポケットベルの取扱説明書をご覧ください。  
\* (ポーズ) を8回程度 (NTTドコモ以外のは6回)  
↓  
\* (ダイヤル回線のときのみ)  
↓  
表示したい数字、記号を押す (ポケットベルの取扱説明書をご覧ください)  
↓  
# を2回

**7** **登録機能** を押す

- 転送先が表示され、音声で聞こえます。  
テンソウサキ1  
098765XXXX

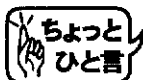

このあと、留守転送モードに設定します (127ページ)。

### お知らせ

- 転送先を削除するときは  
手順5のあと、**登録機能** を2回押します。1回押すと「クリアシマス ヨロシイデスカ?」と表示されます。もう一度**登録機能** を押すと、転送先が取り消されます。
- 転送先を変更するときは  
手順1~6の操作をやり直します。
- ポケットベル、ディスプレイポケットベルについて
  - ・ポケットベルやディスプレイポケットベルを使用する場合はサービス会社との契約が必要です。使い方について、詳しくはサービス会社にお問い合わせください。
  - ・手順6で**登録機能** を8回押すのは、ディスプレイポケットベルの交換機がデータを受け取るためのあき時間 (1回押すと約4秒: ポーズといいます) を必要とするためです。

## ■留守転送モードに設定する

親機

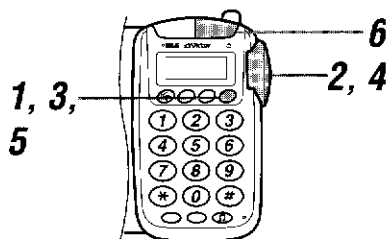

**1** 受話器を置いたままで を押す

デ ンワ ヲウ トウロク  
ノ コリ 〇〇ケン

**2** で「ルステンソウ」を選ぶ

・くるくるダイヤルを手前に回すと、早く見つかります。

ルステンソウ

**3** を押す

・現在の設定が表示されます。

ルステンソウ  
- カイジヨ -

**4** で転送先の種類を選ぶ

・くるくるダイヤルを回すことに選べます。

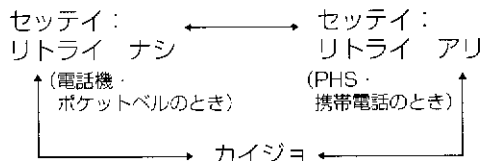

**5** を押す

・これで留守中に録音された用件を転送するよう、設定ができました。  
・すでに留守録設定されている場合、手順 6 は不要です。

トウロクシマシタ

ルステンソウ  
セッテイ: リトライ アリ

**6** を押す

・応答メッセージのあと、ピーという音が鳴ります。これで、留守番の設定ができました。デジタル留守／通録ランプが点滅します。

### お知らせ

●転送先が登録されていないときは

手順 5 で、「テンソウサキガ トウロクサレテイマセン」と表示されます。126 ページで転送先を登録してください。

●留守中の用件転送を中止するときは

留守番を解除しただけでは、留守転送モードは解除されません。手順 4 で「カイジヨ」を選びます。

●リトライについて

リトライとは、かけ直しという意味です。転送先がPHSまたは携帯電話の場合、呼出しても応答がないときは約30分後にかけ直します。かけ直しても応答がないときは、さらに約30分後にかけ直します。かけ直しは合計3回までです。

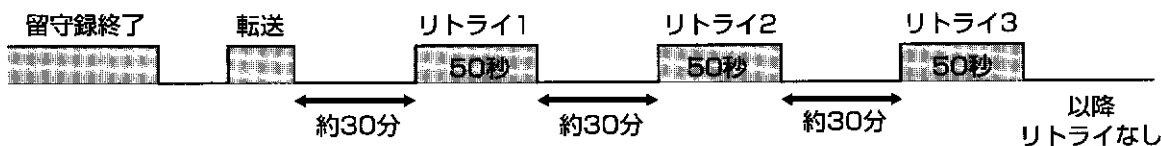

リトライ待ちの状態で用件が録音されたときは、新たに転送を行います。応答がないときは、そこから約30分後に3回まで、かけ直します。

## ■ 転送先で用件を聞く

### 転送先の呼び出し音が鳴ったら

#### 1 電話を受ける

- ・「暗証番号を入力してください」と聞こえ、転送されてきたことがわかります。
- ・転送先がポケットベルのときは、呼び出し音が鳴ったら、近くのプッシュホンから自宅にダイヤルします。

#### 2 暗証番号をダイヤルし、[#]を押す

- ・暗証番号は50秒以内に入力します。
- ・たとえば、暗証番号が「9876」のときは「9876#」と押します。
- ・暗証番号が正しい場合は「ピー」という音が鳴り、「操作番号とシャープを入力してください」と聞こえます。

#### 3 ① [#]の順に押す

- ・「留守〇件です」のあと、用件が聞こえます。
- ・用件の再生が終わると、「終わりました。ピー」と聞こえます。

### 再生中または停止中に

#### 4 外線リモコンの操作をする

- ・用件は最初から順に聞くほかに、聞き直したり、とばし聞きしたりすることができます。外線リモコンの操作をご利用ください。(123ページ)

### 用件を聞き終わったら

#### 5 電話を切る



- ・手順2～4は、トーン信号（ピッポッパの音）が出る電話でのみ操作できます。
- ・一部の携帯電話やアナログ電話機では、トーン信号でないものがありますので、ご注意ください。
- ・ダイヤルインサービスや構内交換機設備（PBX）を利用している場合、留守番転送機能が使えない場合があります。
- ・暗証番号を50秒以内に入力しないと、電話は切れます。また、暗証番号を3回間違えると、電話は切れます。



# 電話をかけるときに便利

この章で説明する操作を覚えておくと、電話をかけるときに便利です。また、ポケベル等にメールを送る方法も説明しています。

## この章のもくじ

ボタン操作の音を鳴らさない(キータッチトーン) ..	130
通話時間と料金を表示させない .....	131
電話をかけ直す .....	132
■ 電話をかけ直す(再ダイヤル) .....	132
■ 電話のかけ直しをくり返す(15連続再ダイヤル) ....	133
■ かけた電話番号を知られないようにする (再ダイヤルクリア) .....	135
子機の確認ダイヤルを解除する .....	136
プッシュホンサービスを利用する .....	137
らくらくメールで文字メッセージを送る .....	138
■ 文字メッセージを作成する .....	138
■ 文字メッセージを送る .....	139
■ 文字メッセージを修正/削除する .....	140

# ボタン操作の音を鳴らさない (キータッチトーン)

応用

ボタンを押したときに「ピッ」と鳴る音をキータッチトーンといいます。ボタン操作が確実にできていることが、この音でわかります。

キータッチトーンは鳴らないように設定することもできます。

## 親機

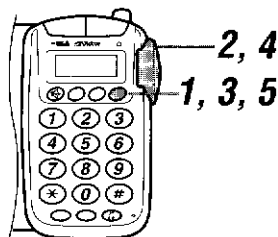

### 1 受話器を置いたままで を押す

デ'ンワ'チョウ トウロク  
ノコリ 〇〇ケン

### 2 で「キータッチトーン」を選ぶ

・くるくるダイヤルを向こう側に回すと、早く見かけられます。

キータッチトーン

### 3 を押す

・現在の設定が表示されます。

キータッチトーン  
- セッテイ

### 4 で「カイジヨ」を選ぶ

・回すごとに選べます。お買い上げ時は「セッテイ」に設定されています。

セッテイ ↔ カイジヨ

### 5 を押す

・「ピー」という音のあと、「解除します」と聞こえます。これでキータッチトーンは鳴らなくなりました。

キータッチトーン  
カイジヨ

## 子機

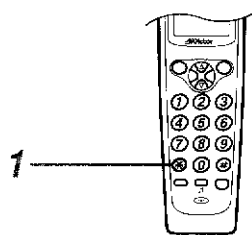

### 1 子機を充電器に置いたままか待受け状態で を2秒以上押す

・「ピー」という音のあと、「タッチトーンOFF」と表示されます。これで、キータッチトーンは鳴らなくなりました。

タッチトーン  
OFF

タッチトーン OFF

## お知らせ

- キータッチトーンが鳴るようにもどすには子機を充電器に置いたままか待受け状態で、 を「ピッ」という音が鳴るまで(約2秒)、押します。「タッチトーンON」と表示され、キータッチトーンが鳴るようになります。

# 通話時間と料金を表示させない



通話したあと受話器を置くと、通話時間が表示されます。また、自宅の電話番号を登録（31 ページ）しておくと、本機でかけた電話の通話料金が表示されます（32 ページ）。この通話時間と料金を表示させないようにすることができます。

## 親機

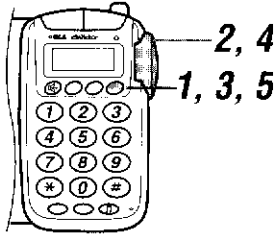

**1** 受話器を置いたままで を押す

デ ノワチョウ トウロク  
ノコリ 00ケン

**2** で「リョウキンヒョウジ」を選ぶ

くるくるダイヤルを手前に回すと、早く見つかります。

リョウキンヒョウジ

**3** を押す

現在の設定が表示されます。

リョウキンヒョウジ  
セッテイ

**4** で「カイジヨ」を選ぶ

くるくるダイヤルを回すごとに選べます。  
セッテイ ↔ カイジヨ

**5** を押す

これで、通話時間と料金が表示されなくなります。

リョウキンヒョウジ  
カイジヨ

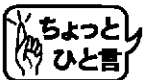

通話時、表示窓には「ガイセン」と表示されます。

電話を  
かかると「ガイセン」

### お知らせ

- 通話時間と料金が表示されるようにもどすには  
手順 4 で「セッテイ」を選びます。



# 電話をかけ直す

直前に、どこに電話をかけたかが記憶されています(再ダイヤル)。相手が話中のときや伝え忘れがあったとき、再ダイヤルを選ぶと、電話番号をダイヤルせずにかけ直すことができます(下記)。チケット申し込みやフリーダイヤルなど、かかりにくい電話の場合、相手が出るまで自動的に15回連続してかけ直す「15連続再ダイヤル」を使うと便利です(133ページ)。

## ■ 電話をかけ直す (再ダイヤル)

親機

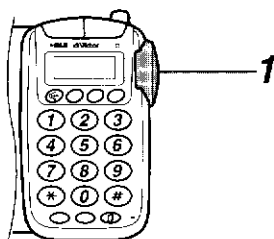

**1** 受話器を置いたまま を手前に回し、「サイダイヤル」を選ぶ

- くるくるダイヤルを手前に回すと、直前にかけた電話番号が表示されます。

サイダイヤル  
012345XXXX

**2** 受話器を取り上げる

- 同じ人に電話がかかります。

0'20  
012345XXXX

**3** 受話器を置く



手順2で受話器を取り上げずに を押すと、スピーカーホン通話になります。

子機

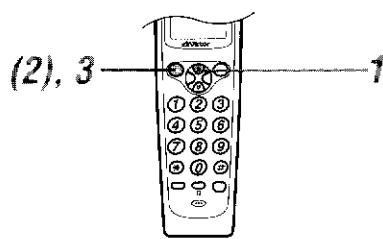

**1** 子機を充電器に置いたままか待受け状態で を押し、「サイダイヤル」を選ぶ

- を押し、直前にかけた番号が表示されます。

サイダイヤル  
098765XXXX

**2** 子機を充電器から取り上げる  
(待受け状態のときは を押す)

- 同じ人に電話がかかります。

0'20  
012345XXXX

**3** 子機を充電器に置くか を押す



手順2で子機を充電器に置いたままで または を押し、スピーカーホン通話になります。

## ■ 電話のかけ直しをくり返す (15 連続再ダイヤル)

親機

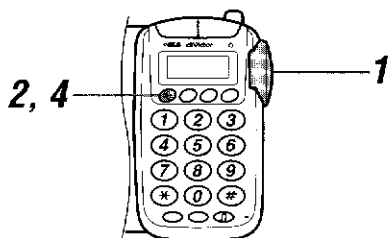

**注意**

- ・15連続再ダイヤルは、スピーカーホンで行っています。受話器で話したいときは、相手が出てから受話器を取り上げてください。
- ・15連続再ダイヤル中に受話器を取り上げると、15連続再ダイヤルは中止されます。

### 1 受話器を置いたままで、かけた い人を選ぶ

- ・着信通知 (103ページ)、電話帳 (84ページ)、再ダイヤル (132ページ)の中から選びます。

サイト イヤル  
012345XXXX

### 2 <sup>15再ダイヤル</sup> を「ピッ…ピッ」という音が鳴るまで押す

- ・選んだ人に電話がかかります。相手が出るまで、くり返し15回電話をします。

オートサイト イヤル  
098765XXXX

相手が出たら

### 3 マイクに向かって話す (スピーカーホン)

- ・受話器を取り上げても話せます。

オート 0'20

通話が終わったら

### 4 <sup>15再ダイヤル</sup> を押す

- ・受話器を取り上げて話した場合は、受話器を置きます。

**お知らせ**

- **スピーカーホンで通話したとき**  
3分間スピーカーホン通話をするとう「ピピッ・ピピッ・ピピッ…」と音が鳴り、10秒後に通話が切れます。スピーカーホン通話を続けるときは <sup>15再ダイヤル</sup> を押します。受話器を取り上げると、通常の通話になります。
- **手軽に 15 連続再ダイヤルをするとき**  
受話器を置いたまま <sup>15再ダイヤル</sup> を2秒以上押し、直前にかけた電話番号に15回連続して再ダイヤルします。

電話を  
かける  
ときの  
便利

**子機**

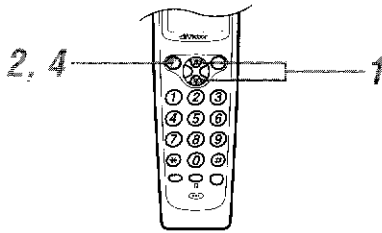

**1** 子機を充電器に置いたままか待受け状態で、**5**でかけたい人を選ぶ

・着信通知(103ページ)、電話帳(84ページ)、再ダイヤル(132ページ)の中から選びます。

サイト イヤル  
098765XXXX

**2** <sup>15再ダイヤル</sup>**5**を「ピッ・ピッ」という音が鳴るまで押す

・選んだ人に電話がかかります。相手が出るまで、くり返し15回電話をします。

オートサイト イヤル  
098765XXXX

**相手が出たら**

**3** マイクに向かって話す(スピーカーホン)

・子機を充電器から取り上げても話せます。

オート 0'20

**通話が終わったら**

**4** <sup>15再ダイヤル</sup>**5**を押す

・子機を取り上げて話した場合は、子機を充電器に置きます。

**お知らせ**

● **スピーカーホンで通話したとき**

3分間スピーカーホン通話をすると「ピピッ・ピピッ・ピピッ…」と音が鳴り、10秒後に通話が切れます。スピーカーホン通話を続けるときは**5**を押します。子機を充電器から取り上げると、通常の通話になります。

● **手軽に15連続再ダイヤルをするとき**

子機を充電器に置いたまま<sup>15再ダイヤル</sup>**5**を2秒以上押し、直前にかけた電話番号に15回連続して再ダイヤルします。

## ■ かけた電話番号を知られないようにする (再ダイヤルクリア)

親機



1 受話器を置いたままで を押す

2 で「デンワチョウ クリア」を選ぶ

・くるくるダイヤルを向こう側に回すと、早く見つかります。

デンワチョウ クリア  
ケンザイ 3ケン

3 を押す

アカギ タロウ  
01234XXXX

4 で「サイダイヤル クリア」を選ぶ

・くるくるダイヤルを手前に回すと、早く見つかります。

サイダ'イアル クリア

5 を押す

・確認のメッセージが表示されます。

クリアシマス  
ヨロシデ'スカ?

6 を押す

・これで、再ダイヤルの記憶が消えました。

クリアシマシタ

子機

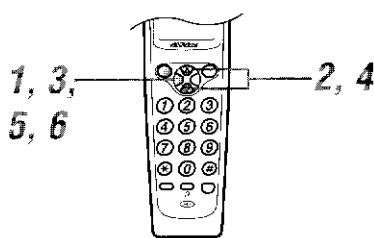

1 子機を充電器に置いたままか待受け状態で を押す

2 で「デンワチョウ クリア」を選ぶ

・ を押すと、早く見つかります。

デンワチョウ クリア  
ケンザイ 6ケン

3 を押す

アカギ タロウ  
012345XXXX

4 で「サイダイヤル クリア」を選ぶ

・ を押すと、早く見つかります。

サイダ'イアル クリア

5 を押す

・確認のメッセージが表示されます。

クリアシマス  
ヨロシデ'スカ?

6 を押す

・これで、再ダイヤルの記憶が消えました。

クリアシマシタ

電話を  
かけるときに便利

### お知らせ

- 再ダイヤルがないときは  
手順4の「サイダイヤルクリア」は表示されません。

# 子機の確認ダイヤルを解除する

子機で電話をかけるとき、電話番号をダイヤルして充電器から取り上げるだけ、という手軽な方法（確認ダイヤル）を解除します。小さなお子さまなどが、いたずらにボタンを押して子機を取り上げたことで電話がかかってしまった、ということを防止できます。

## 子機

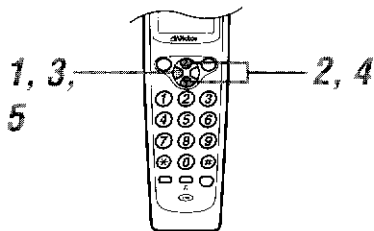

### 1 子機を充電器に置いたままか待受け状態で を押す

デノワチョウ トウロク  
ノコリ 95ケン

### 2 で「カクニン ダイヤル」を選ぶ

・  を押すと、早く見つかります。



カクニン ダイヤル

### 3 を押す

・ 現在の設定が表示されます。

カクニン ダイヤル  
セツテイ

### 4 で「カイジョ」を選ぶ

・   を押すことと選べます。

セツテイ ↔ カイジョ

### 5 を押す

・ これで、確認ダイヤルが解除されました。

トウロクシマシタ

## 注意

確認ダイヤルを解除すると、ダイヤルした電話番号が表示窓に表示されないため、確認してからかけることができなくなります。

## お知らせ

### ● 電話をかけるときは

子機を充電器から取り上げるか待受け状態で、 を押す



相手の電話番号をダイヤルする

### ● 電話番号をまちがえたときは

確認ダイヤルを解除すると、電話番号の修正はできません。いったん切り、ダイヤルし直してください。



# プッシュホンサービスを利用する

応用

ダイヤル回線に接続されている場合も、一時的にトーン信号(ピポッパの音)を使って、航空券予約や、0990で始まる各種サービスが利用できます。

## 親機



### 1 受話器を置いたまま、①～⑦で電話番号をダイヤルする

希望するサービスの電話番号を押します。

9/15 15:23  
098765XXXX

### 2 受話器を取り上げる

相手につながると、テレホンサービスの説明が聞こえます。

0'02  
098765XXXX

### 3 \*を押す

これ以降、ダイヤルボタンを押すとトーン信号が送られるようになります。

0'04  
\*

### 4 テレホンサービスの指示にしたがって、ダイヤルボタンを押す

通話が終わったら

### 5 受話器を置く

元のダイヤル回線にもどります。

## 子機

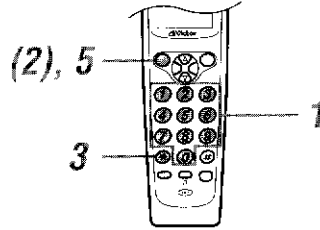

### 1 子機を充電器に置いたままか待受け状態で、①～⑦で電話番号をダイヤルする

希望するサービスの電話番号を押します。

098765XXXX

### 2 子機を充電器から取り上げる (待受け状態のときは<sup>15回ダイヤル</sup>を押す)

相手につながると、テレホンサービスの説明が聞こえます。

0'02  
098765XXXX

### 3 \*を押す

0'04  
\*

### 4 テレホンサービスの指示にしたがって、ダイヤルボタンを押す

通話が終わったら

### 5 子機を充電器に置くか、<sup>15回ダイヤル</sup>を押す

元のダイヤル回線に戻ります。



ちよっとひと言 具体的な使いかたは、各サービス窓口にお問い合わせください。

## お知らせ

### ● 電話回線の種類の見分けかた

親機背面のダイヤルモード切替スイッチが「トーン」になっている場合はプッシュホン回線、「10」または「20」の場合はダイヤル回線です。(25 ページ)

### ● プッシュホン回線専用のサービスを利用するときは

JRの座席予約サービスやNTTの伝言ダイヤルは、プッシュホン回線専用です。ダイヤル回線ではつながりません。

通話内容を  
かけかきに便利

# らくらくメールで文字メッセージを送る 応用

文字メッセージを作成し、文字メッセージサービス対応の PHS や携帯電話、ポケベルなどに送ります。

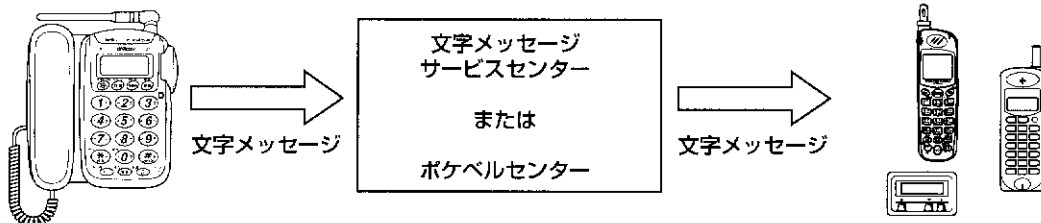

## 注意

- ・文字メッセージの送りがたや送ることができる文字数は、相手のPHS、携帯電話、ポケベルなどによって異なります。送る相手にご確認ください。
- ・本機では、文字メッセージを送ることはできますが、受けることはできません。

## ■ 文字メッセージを作成する

### 親機

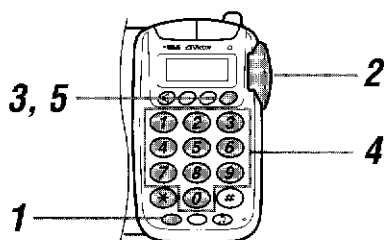

### 1 受話器を置いたままで カタ/英 (メール) を押す

- ・メールがすでに登録されている場合は、そのメールの内容が表示されます。

メール シンキサクセイ

### 2 で「メール シンキサクセイ」を選ぶ

- ・くるくるダイヤルを回すことを選べます。
- メールクリア ↔ メール シンキサクセイ

### 3 登録機能 を押す

- ・文字が入力できる状態になります。



### 4 (1) ~ (0) でメッセージを入力する (60文字まで)

- ・文字の入力のしかたは80ページをご覧ください。

カハク

### メッセージの作成が終わったら

### 5 登録機能 を押す

- ・これで、メールが登録されました。

サクセイシマシタ

### お知らせ

- すでに登録済みのメールがあるときはメールは1件しか登録できません。新たにメールを作成して登録すると、前のメールは消えてしまいます。

## ■ 文字メッセージを送る

例：ポケベルに文字メッセージを送る

### 親機



### 1 受話器を置いたまま、**1**～**0**でポケベル呼出し番号をダイヤルする

・メールを送りたい相手のポケベル呼出し番号を押します。

8/05 16:14  
098765XXXX

### 2 受話器を取り上げる

・ポケベルセンターにつながり、アナウンスが聞こえます。

0'02  
098765XXXX

「ブブツ」という音が鳴ったら

### 3 伝言コード **\*** **2** **\*** **2** を押す

・ダイヤル回線に接続されている場合は、**\***を押したあと、伝言コードを押します。

### 4 **カ**/**英** **メ**ル を押す

・登録したメールが送られます。終了すると「ソウシンシュウリョウ」の表示になります。

ソウシンチュウ

メールを送り終えたら

### 5 受話器を置く



# 電話を受けるときに便利

この章で説明する操作を覚えておくと、かかってきた電話を受けるときに便利です。また、呼出し音をモーニングコール代わりに使う方法も説明しています。

## この章のもくじ

相手を確認めて電話を受ける(お相手選び機能) .....	142
光コール(ルーレットコール)をやめる .....	143
通話中にかかってきた電話を受ける(キャッチホン) ..	144
通話を録音し、相手に聞かせる(通話録音と逆送話)	145
子機で優先して電話を使う(お先にコール予約) .....	147
■子機で優先して電話をかける(優先使用) .....	147
■子機で優先して電話を受ける(優先着信) .....	148
指定した時刻に子機を鳴らす(モーニングコール) ..	149

# 相手確かめて電話を受ける(お相手選び機能)

応用

電話がかかってきたとき、相手の声を聞いてから、電話を受けることができます。  
迷惑電話で困っているときや居留守を使いたいときに便利な機能です。

## 親機



**注意**

留守番に設定しているとき、この機能は使えません。

### 1 呼出し音が鳴ったら デジタル留守番 を押す

- ・ 応答メッセージが流れ、相手の声がスピーカーから聞こえます。



電話に出るときは

### 2 受話器を取り上げる

- ・ 応答メッセージは止まり、お話しすることができます。



通話が終わったら

### 3 受話器を置く

- ・ お相手選び機能は解除されます。



手順2で受話器を取り上げずに 15秒以内 を押すと、スピーカーホン通話になります。

# 光コール (ルーレットコール) をやめる 応用

電話がかかってきたとき、親機のダイヤルボタンが光りながら回ります (73ページ)。また、ナンバー・ディスプレイを利用している場合は、かけてきた相手によってダイヤルボタンの光りかたが異なります。(98ページ)。これを、光らないようにすることもできます。

**親機**

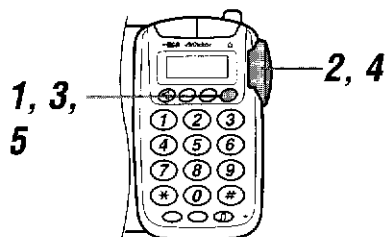

## 1 受話器を置いたままで を押す

デ ンワチョウ トウロク  
ノコリ00ケン

## 2 で「ルーレットコール」を選ぶ

くるくるダイヤルを手前に回すと、早く見つかります。

ルーレットコール

## 3 を押す

現在の設定が表示されます。

ルーレットコール  
セッテイ

## 4 で「カイジヨ」を選ぶ

くるくるダイヤルを回すごとに選べます。

セッテイ ↔ カイジヨ

## 5 を押す

これで、電話がかかってきてもダイヤルボタンは光りません。

ルーレットコール  
カイジヨ

電話を  
受けるための便利

### お知らせ

- 光コールで知らせるよう、もどすときは手順4で「セッテイ」を選びます。

# 通話中にかかってきた電話を受ける（キャッチホン）

応用

キャッチホン（通信中着信サービス）とは、通話中に別の人からかかってきた電話に出られる機能です。キャッチホンを利用するには、NTTとの契約が必要です。

## 親機

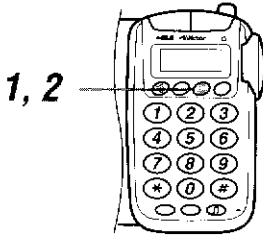

通話中に電話がかかってきて、「ブルル・ブツツ」という音が鳴ったら

1 **キャッチ** **お好み** を押す

- ・あとからかけてきた人と話せます。
- ・最初の人は保留中になります。

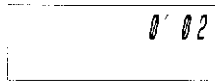

最初の人と話しをするときは

2 **キャッチ** **お好み** を押す



通話が終わったら

3 受話器を置く

## 子機

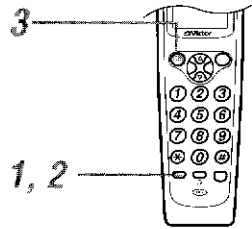

通話中に電話がかかってきて、「ブルル・ブツツ」という音が鳴ったら

1 **お好み** **キャッチ** を押す

- ・あとからかけてきた人と話せます。
- ・最初の人は保留中になります。



最初の人と話しをするときは

2 **お好み** **キャッチ** を押す



通話が終わったら

3 子機を充電器に置くか、<sup>15再ダイヤル</sup> **外線** を押す

### お知らせ

● 普通の通話中にキャッチホンボタンを押したとき

通話中に別の人から電話がかかったとき以外に **お好み** や **キャッチ** を押すと、通話は切れます。このボタンは、NTTのキャッチホンサービスを利用するためのボタンです。



# 通話を録音し、相手に聞かせる(通話録音と逆送話)

 応用

通話中の内容を録音することができます。通話が終わってから再生するほか、通話中に録音内容を聞かせることができます(逆送話)。いたずら電話の反撃として利用できます。

親機



スピーカーホンで通話しているとき、通話録音や逆送話はできません。

## 1 通話中に を押す

- 録音が始まると、デジタル留守/通録ランプが点灯します。
- こちらの声も録音されます。

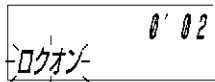

### 録音を止めるときは

## 2 を押す

- 録音が止まり、デジタル留守/通録ランプが消えます。



### 相手に聞かせるときは

## 3 を押す



- 相手と一っしょに聞けます。



### 通話が終わったら

## 4 受話器を置く

### お知らせ

- 通話が終わってから再生するときは  
受話器を置いた状態で  を押します。止めるときは、もう一度  を押します。通話録音は、留守録の用件の1件として録音されます。留守番に設定されているときは、録音された用件に続けて再生されます。
- 再生中に電話がかかってきたとき  
再生は自動的に止まります。受話器を取り上げると、お話しができます。通話が終わったら受話器を置き、 を押して再生します。

電話を  
受ける  
ときに  
便利

## 子機

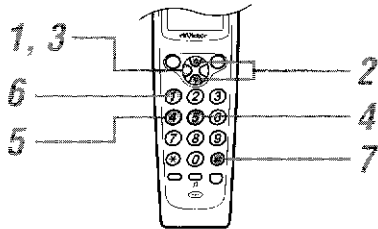

## 親機が通話中のとき

1 通話中に  を押す

デ' ソクチョウ トウロク  
ノコリ 85ケン

2  で「リモコン ソウサ」を選ぶ

・  を押すと、早く見つかります。

リモコン ソウサ

3  を押す

リモコン ソウサ  
ロクオン 5

4  を押す

・ 「ピー」という音のあと、録音が始まります。

リモコン ソウサ  
ロクオン 5

## 録音を止めるとき

5  を押す

・ 録音が止まります。

リモコン ソウサ  
テイシ/リョウキン 4

## 相手に聞かせるとき

6  を押す

・ 相手といっしょに聞けます。

リモコン ソウサ  
サイセイ 1

## 通話が終わったら

7  を押す

## お知らせ

- 通話が終わってから再生するときは112ページをご覧ください。

# 子機で優先して電話を使う(お先にコール予約) 応用

親機で通話中のとき、次は子機から電話がかけられるよう予約することができます(優先使用)。また、電話がかかってきたとき、子機の呼出し音を先に鳴らすことができます(優先着信)。夜中の電話などを他の人に気づかれずにとりたいたいときなどに便利です。

## ■ 子機で優先して電話をかける(優先使用)

子機

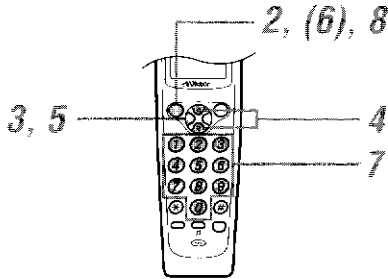

親機が通話中のとき

### 1 子機を充電器から取り上げる

- ・ 簡単転送モードに設定されている場合(お買い上げの状態)は、親機使用中を知らせる「ピロピロ」という音が鳴ります。
- ・ 簡単転送モードが解除されている場合(57ページ)は、「ピッ・ピッ・ピッ」という音が鳴ります。手順3に進みます。

「ピロピロ」という音が鳴ったら

### 2 を押す

- ・ 待受け状態にもどします。

### 3 を押す

デ ソクチョウ トウロク  
ノリ 94ケン

### 4 で「ユウセン ショウ」を選ぶ

- ・ を押すと、早く見つかります。

ユウセン ショウ

**注意**

優先使用の予約ができるのは、子機1台だけです。複数の子機で同時に予約することはできません。

### 5 を押す

- ・ これで、親機の通話が終わったら知らせてくれるように設定されました。

ショウ ヨヤクチュウ

親機の通話が終わり、

「ピーッ・ピーッ」と鳴ったら

### 6 子機を充電器から取り上げる

- ・ (待受け状態のときは を押す)

ショウ カノウ

### 7 ~ で電話番号をダイヤルする

012345XXXX

通話が終わったら

### 8 子機を充電器に置くか、 を押す

- ・ 待受け状態になります。

**お知らせ**

- 親機の通話が終わったときは通話終了を知らせる「ピーッ・ピーッ」という音が鳴ります。子機で電話をかけてもかけなくても、この音は自動的にとまります。

## ■ 子機で優先して電話を受ける (優先着信)

### 子機

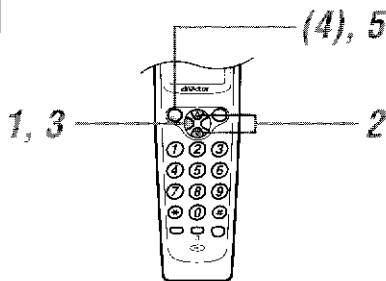

- ・優先着信の設定を解除するときには、もう一度、手順1～3の操作をします。
- ・予約中に外線、内線、リモコン操作、モーニングコール設定をすると、優先着信の予約は解除されます。

**1** 子機を充電器に置いたままか待受け状態で、を押す

デソクチョウ トウロク  
ノリ 94ケン

**2** で「ユウセン チャクシン」を選ぶ

を押すと、早く見つかります。

ユウセン チャクシン

**3** を押す

これで、次に電話がかかってきたとき、子機の呼出し音が先に7回鳴るよう設定されました。

チャクシン ヨヤクチュウ

電話がかかってきて、子機の呼出し音だけ鳴ったら

**4** 子機を充電器から取り上げる  
(待受け状態のときは を押す)

0' 02

通話が終わったら

**5** 子機を充電器に置くか、を押す

### お知らせ

- 子機で電話に出ないときは  
子機の呼出し音だけが鳴っている間に出ないときは、親機の呼出し音も鳴りはじめます。
- 優先着信による通話が終わったときは  
通話が終わると、優先着信は自動的に解除されます。次に電話がかかってきたときは、親機も子機も呼出し音が鳴ります。

# 指定した時刻に子機を鳴らす (モーニングコール)

応用

指定した時刻になると、子機から「ピッ・ピッ・ピッ」という音が鳴って知らせます(約3分間)。めざまし時計代わりに使うと便利です。

## 子機

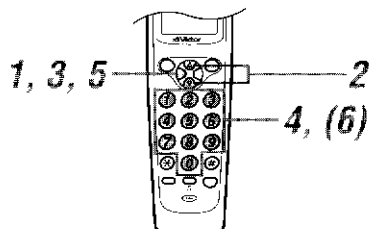

### 1 子機を充電器に置いたままか待受け状態で、を押す

デフォルト  
ノリ 94ケン

### 2 で「モーニング セッテイ」を選ぶ

を押すと、早く見つかります。

モーニング セッテイ

### 3 を押す

モーニング セッテイ

### 4 で時刻を入力する (24時間制)

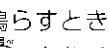
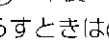
たとえば午前6時30分に鳴らすときは 、午後4時15分に鳴らすときは  と入力します。

モーニング セッテイ  
06:30

### 5 を押す

「ピー」という音が鳴り、「モーニングコール」と表示され、内線ボタンが点滅します。

モーニング コール

セットした時刻になり、「ピッ・ピッ・ピッ」という音が鳴ったら

### 6 子機を充電器から取り上げる

(待受け状態のときは  のどれかを押す)

- ・これで、音がとまります。
- ・内線ボタンの点滅も、とまります。

### お知らせ

- モーニングコールの設定をやめるときは手順1、2、3、5の操作をします。
- 次の日もモーニングコールをするときは手順1~5の操作で、時刻をふたたび設定します。



# ご参考に

本機を使って、わからないことや、こんなことはできるかな?と思ったら、「索引」を探してみてください。

また、これはおかしいぞ、壊れているのかな?と思ったら、「故障かな?と思ったら」を読んでみてください。

## この章の目次

子機を壁にかけて使う .....	152
お手入れのしかた .....	152
故障かな?と思ったら .....	153
主な仕様 .....	155
操作早見表 .....	156
■親機 .....	156
■子機 .....	157
■外出先 .....	158
ビクターサービス窓口案内 .....	160
索引 .....	162

# 子機を壁にかけて使う

## 1 付属のネジを取り付ける

40mm  
(充電器壁掛け寸法図)

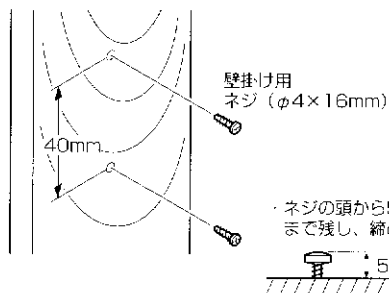

- ・ 柱など、しっかり固定できる場所を選んでください。ベニヤ板でできている壁やボード板には、直接取り付けないでください。
- ・ ネジの間隔 (40mm) をはかるときは、左の充電器壁掛け寸法図を利用すると便利です。

## 2 充電器の壁掛け用の穴をネジにはめ込む

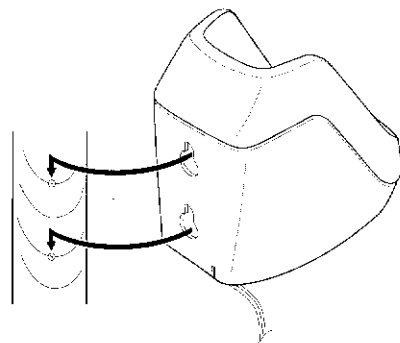

- ・ 取り付けがゆるいときは、ネジを締めつけてください。

# お手入れのしかた

親機や子機が汚れたら、柔らかい布で**からぶき**してください。

汚れがひどいときは水で布をしめらすか、中性洗剤を少し布につけてふき、あとは**からぶき**してください。

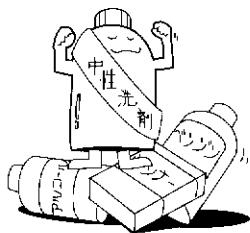



**注意**

シンナーやベンジン、アルコールなどの化学薬品でふいたり、殺虫剤をかけないでください。キャビネットが変色したり表面の仕上げをいためることがあります。



# 故障かな？と思ったら

## 修理を依頼される前に、ちょっとお確かめください

こんなときは		こうなっていないですか	こうしてください	参照ページ
電 話 機 能	勝手に表示窓の表示が変わったりダイヤルボタンが光りながら回る。	・背面のダイヤルモード切替スイッチが「10」の位置のとき、電源が切れたあと再び電源を入れたとき。	・  を押しながら  を「ピッ」音が出るまで押す。	25
	操作ができない。	・電源アダプターがはずれている。	・家庭用コンセントにしっかり差し込む。	24
		・充電器用の電源アダプターを親機に使用している。	・親機には大きい方の電源アダプターを使う。	24
	電話がかかけられない。	・背面のダイヤルモード切替スイッチが電話回線と合っていない。	・プッシュホン回線 → 「トーン」側 ・ダイヤル回線 → 「20」又は「10」PPS側に	25
	電話が受けられない。	・ナンバー・ディスプレイ契約の申し込み後、本機の設定をしていない。	・親機で設定をする。	100
	呼出し音が聞こえない。	・呼出し音量が「キリ」に設定されている(親機)。	・「キリ」以外の音量に合わせる。	41
		・呼出し音が鳴らなくしてある(子機)。	・外線ボタンのランプを消したあと  ボタンを2秒以上押す。 → 「ピッ」音が鳴ります。	41
		・子機が優先着信に設定してある。	・子機が7回優先して鳴ったあと両方とも鳴ります。	148
		・おやすみ番になっている。	・解除してください。	118
	子機で通話中に雑音(ザーツ音)が入る。	・親機と離れすぎている。	・親機に近づいて通話する。	12 26
・テレビやOA機器など雑音が発生する機器の近くで使っている。		・雑音が発生する機器から離れて使う。	12	
・親機と鉄筋コンクリートなどでさえぎられている。		・親機との見通しがよい所で使う。	12	

こんなときは		こうなっていないですか	こうしてください	参照ページ
電話機能	子機が充電できない。	・電池パックが交換時期(約2年)になっている。	・販売店で新しい電池パック(BN-R24)をお求めください。	23
		・充電器の電源アダプターがはずれている。	・家庭用コンセントにしっかり差し込む。	22
	増設子機で通話中に、途中で切れてしまう。	・並列接続の電話機でとった電話をそのまま増設子機でとり直したため。	・充電器から取り上げ、 15分 <sup>充電</sup> を押してから話す。	•
留守番機能	留守中の用件が録音できない。	・用件がメモリーいっぱい録音されている。	・応答専用の留守番になります。用件をすべて聞いてから留守番に設定し直す。	111 109
		・停電中のため。	・停電中は留守番動作しません。	13
外線リモート機能	外出先からリモート操作ができない。	・トーン信号(ピッポッパッ)が出せる電話機を使っていない。	・プッシュホンを使う。	123
		・暗証番号が間違っている。	・正しい暗証番号を入力する。	122
		・暗証番号が登録されていない。	・暗証番号を登録する。	122
	知らない間に留守番に設定されている。	・呼び出し音が45秒以上続いたため。 (お買い上げ時は、呼び出し音 15回で留守番に設定されます。)	・留守番には設定されないモード(かんたん留守の「カイジョ」を選ぶ)にする。	116

- 上記の処置をしても正しく動作しないときは……  
親機背面のリセットボタンを押してください。  
正しくリセットできると「ピー」音が聞こえます。  
この場合、次の登録内容は残りますが、それ以外は消えてしまいます。

- ・ 時計
- ・ ナンバーディスプレイの設定
- ・ お好み
- ・ α-ALPHA3の設定
- ・ 電話帳

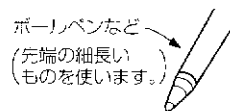

リセット

また次の登録内容は初期設定に戻ります。  
もう一度設定し直してください。

- ・ かんたん留守番設定
- ・ 暗証番号



※本機は容易に開けられない構造になっています。むやみに中を開けて改造すると、電波法にふれますのでご注意ください。また改造した場合、修理はお引き受けできません。

# 主な仕様

※本機の仕様および外観は、改善のため予告なく変更することがあります。

項目	親機 (TN-DJ55 / TN-DJ55DX)	子機 (TN-C55-H)	充電器
外形寸法	幅 159 × 高さ 120 × 奥行 172mm (アンテナ含まず)	幅 48 × 高さ 180 × 奥行 44mm	幅 67 × 高さ 102 × 奥行 108mm
質量	約 800g (電源アダプター含まず)	約 190g (BN-R24 含む)	約 120g (電源アダプター含まず)
消費電力	6.3W (最大)	—	1.4W (充電時)
電源	AC100V、50 / 60Hz (AA-R907 使用)	DC2.4V (BN-R24 充電式電池使用)	AC100V、50 / 60Hz (AA-R908 使用)
充電時間	—	約 9 時間 (フル充電)	/
使用可能時間 (フル充電時)	—	通話時：約 7 時間 待受け時：約 200 時間	
使用回線	電話回線		
ダイヤル形式	押しボタン式ダイヤル (ワリス/トーン)		
選択信号	DP 信号 (20PPS / 10PPS 切替式)、PB 信号		
メモリー	電話帳：200 件、16 ケタまで	電話帳：100 件、16 ケタまで	
	再ダイヤル：1 件、32 ケタまで	再ダイヤル：1 件、32 ケタまで	
直流抵抗	270 Ω (20mA)	—	
送信出力	10mW (FM 変調)		
使用周波数	250MHz / 380MHz		
チャンネル数	88 チャンネル (通話：87 チャンネル、制御：1 チャンネル)		
録音時間	用件：最大 2 分 (1 件当り) 応答メッセージ：最大 20 秒	—	



この取扱説明書はエコマーク認定の再生紙を使用しています。





本機の故障または不具合等により録音、通話およびリモートコントロールなどにおいて、利用の機会を逸したために発生した損害等の付随的損害の補償については、当社は一切その責任を負いませんので、あらかじめご了承ください。





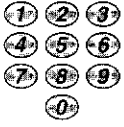
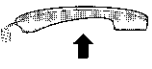







# 操作早見表

## ■ 親機

### ● 早見表の見かた

			
<p>相手の電話番号を ダイヤルする</p>	<p>受話器を取り上げる</p>	<p>受話器を置く</p>	<p>表示のボタンを押す</p>

### ● 操作早見表

操 作	手 順		参照ページ
<p>電話をかける</p> 	<p>電話番号を確かめたら</p> 	<p>終わったら</p>  <p>留守番に設定してあるときは、先に受話器を取り上げてかけます。</p>	38
<p>相手に待ってもらった(保留)</p> 	<p>再びお話しするとき</p> 	<p>保留中に受話器を親機に置いたときは、取り上げるだけで保留が解除されます。</p>	46
<p>登録する</p>	<p>登録機能</p>  <p>(最大16ケタまで入力可能)</p>	<p>登録機能 → 登録機能 → 登録機能 → # (最大12文字まで入力可能) → 登録機能</p>	75
<p>電話をかける</p> 	<p>(50音順に)表示</p> <p>電話番号を確かめたら</p> 	<p>終わったら</p> 	84
<p>かけ直すには(再ダイヤル)</p> 	<p>(サイダイヤルを表示します)</p> <p>電話番号を確かめたら</p> 	<p>終わったら</p> 	132

● 「操作早見表」はコピーしてお使いください。



## ■ 外出先

### 外出先からリモート操作

#### 1 ブッシュホンを使って自宅にダイヤルする

・4回目が鳴ったときは用件が録音されていません

#### 2 「応答メッセージ→ピー」が聞こえたら暗証番号と $\#$ を押す

□□□□→ $\#$  「ピー」音が返ってきます

4ケタの暗証番号

・用件が録音されていると…  
「留守心件です。操作番号とシャープを入力してください。『ピッ・ピッ…』音のあと用件が自動再生されます。

#### 3 再生中または停止中に次の操作ができます

- ダイヤルボタン
- 用件の再生 :  $1 \rightarrow \#$
  - 用件の聞き直し (用件 / 再生中) :  $2 \rightarrow \#$
  - 用件の早送り (用件 / 再生中) :  $3 \rightarrow \#$
  - 用件再生の停止 :  $4 \rightarrow \#$

→右側につづく

#### 3 (つづき)

- ・応答メッセージの録音 (30秒以内) :  $5 \rightarrow \#$
- 「もう一度、操作番号とシャープを入力してください」が聞こえたら  $5 \rightarrow \#$
- 「メッセージをお話しください。ピー」が聞こえたら、送話口に向かって応答メッセージを話します。
- ・19秒以下で録音をやめるとき :  $4$
- ・応答メッセージが聞こえます。
- ・用件のクリア :  $6 \rightarrow \#$
- 「もう一度、操作番号と…」が聞こえたら、もう一度  $6 \rightarrow \#$
- ・留守番に設定 :  $8 \rightarrow \#$
- ・留守番を解除 :  $9 \rightarrow \#$
- ・転送モードに設定 :  
リトライなしのとき  $8 \rightarrow 0 \rightarrow \#$   
リトライありのとき  $8 \rightarrow 1 \rightarrow \#$
- 「転送を設定します」が聞こえます。
- ・転送先が登録されていないときは…  
「 $7 \rightarrow 0 \rightarrow \#$ 」を入力してください」が聞こえたら  $7 \rightarrow 0 \rightarrow \#$  転送先①の電話番号  $\rightarrow \#$

→右側につづく

#### 3 (つづき)

- ・転送モードを解除 :  $9 \rightarrow 0 \rightarrow \#$
- 「転送を解除します」が聞こえます。
- ・リモコン番号案内 (ナンバー・ディスプレイ契約が必要です)
- ・電話をかけたときの電話番号確認 :  
用件再生中に  $* \rightarrow \#$
- 再生を停止し、「ピー」音のあと  
「xxx→xxxです」と案内されます。
- ・複数の用件があった場合 :  
例 : 3件目の電話番号確認  $3 \rightarrow * \rightarrow \#$
- 相手が「184」をダイヤルしてかけたときや、公衆電話からかけたとき、サービスエリア外のとときなど、電話番号情報が無い場合は「ジーピーピー」音が聞こえます。
- 転送先①の変更 :  $7 \rightarrow 0 \rightarrow \#$
- 転送先②の変更 :  $7 \rightarrow 1 \rightarrow \#$
- 転送先の電話番号を聞き終えたら
- 1) 確認のみの場合は他の操作を続けてください。
- 2) 番号を変更する場合は  
 $7 \rightarrow 0 \rightarrow \#$  新しい転送先の電話番号  $\rightarrow \#$   
または  
 $7 \rightarrow 1 \rightarrow \#$

● 「操作早見表」はコピーしてお使いください。



# ビクターサービス窓口案内

ビクター製品のアフターサービスはお買上げの販売店へご用命ください

ご贈答品等で保証書記載のお買上げ販売店にアフターサービスをご依頼になれない場合は、機種名をご確認の上、最寄りの「ご相談窓口」にご相談ください。

●修理についてのご相談窓口

ビクターサービスエンジニアリング株式会社				●略号について S.C.はサービスセンターの略称です。 S.S.はサービスステーションの略称です。					
都府県名	拠点名	TEL	所在地	都府県名	拠点名	TEL	所在地		
<b>北海道</b>									
北海道	札幌 S.C.	(011)898-1180	004-0005	札幌市厚別区厚別東5条1丁目2-29	山梨	【出張修理専門】のご相談窓口			
	苫小牧 S.S.	(0144)34-6682	053-0032	苫小牧市緑町2-7-11		首都サービスセンター	(0552)27-5773	113-0033 東京都文京区本郷3-14-7ビクター本郷ビル4F	
	旭川 S.C.	(0166)61-3659	070-8012	旭川市神居二条3-2-15		【お預かり修理、補修用部品】のご相談窓口			
	北見 S.S.	(0157)25-8557	090-0037	北見市山下町4-7-19		甲府 S.C.	(0552)37-4016	400-0864 甲府市湯田2-11-5	
	釧路 S.C.	(0154)24-0797	085-0038	釧路市若竹町6-13		<b>千葉</b>			
	帯広 S.S.	(0155)24-4493	080-0806	帯広市東六条南12-11		【出張修理専門】のご相談窓口			
函館 S.S.	(0138)46-5324	041-0806	函館市美原3-16-25	首都サービスセンター	(03)5803-2888	113-0033 東京都文京区本郷3-14-7ビクター本郷ビル4F			
<b>東北</b>									
青森	森 S.C.	(0177)23-2261	030-0844	青森市桂木4-6-17	千葉	【お預かり修理、補修用部品】のご相談窓口			
	八戸 S.S.	(0178)44-4521	031-0804	八戸市青葉2-21-2		千葉 S.C.	(043)246-2588	261-0001 千葉市美浜区幸町2-1-1	
岩手	弘前 S.S.	(0172)28-0165	036-8084	弘前市高田1-13-1		木更津 S.S.	(0438)36-4855	292-0802 木更津市真船5-4-9	
	盛岡 S.C.	(019)837-0121	020-3835	盛岡市津志王12地割字新田94番地1		柏 S.C.	(0471)75-4322	277-0863 柏市豊四季512-10-67	
秋田	水沢 S.S.	(0197)22-2773	023-0815	水沢市天文台通り3-12		浦安 S.S.	(047)353-6189	279-0001 浦安市当代島2-13-27	
	秋田 S.C.	(0188)24-3189	010-3663	秋田市山王中国町4-1		<b>東京</b>			
宮城	大館 S.S.	(0186)43-0980	017-0874	大館市美園町5-6	【出張修理専門】のご相談窓口				
	仙台 S.C.	(022)287-0151	984-0011	仙台市若林区六丁の目西町7-13	首都サービスセンター	(03)5803-2888	113-0033 東京都文京区本郷3-14-7ビクター本郷ビル4F		
山形	石巻 S.S.	(0225)94-7711	986-0853	石巻市門脇字四番谷地8-18	【お預かり修理、補修用部品】のご相談窓口				
	山形 S.C.	(0236)42-0279	990-2412	山形市松山13-12-18	本郷 S.C.	(03)5684-8254	113-0033 東京都文京区本郷3-14-7ビクター本郷ビル4F		
福島	酒田 S.S.	(0234)26-7145	998-0842	酒田市亀ヶ崎6-6-1	秋葉原 S.S.	(03)3251-2128	101-0021 東京都千代田区外神田1-6-6		
	郡山 S.C.	(0249)52-6331	963-0205	郡山市堤1-3	練馬 S.C.	(03)3993-7520	176-0014 東京都練馬区豊玉南1-19-1		
	いわき S.S.	(0246)28-4991	970-8034	いわき市平上荒川字桜町19-4	大田 S.C.	(03)3727-9385	145-0362 東京都大田区北千束2-20-6		
	会津若松 S.S.	(0242)32-0247	965-0022	会津若松市滝沢町1-5	八王子 S.C.	(0426)46-6914	192-0345 東京都八王子市大和田町2-9-6		
	福島 S.S.	(0245)53-9437	960-0103	福島市内本字南原26-1	【業務用機器専門】のご相談窓口				
					東京業務機器センター	(03)3874-5231	*10-0003 東京都台東区根岸5-4-3		
<b>関信越</b>									
新潟	【出張修理専門】のご相談窓口				【出張修理専門】のご相談窓口				
	首都サービスセンター	(025)241-4003	113-0033	東京都文京区本郷3-14-7ビクター本郷ビル4F	首都サービスセンター		(03)5803-2888	113-0033 東京都文京区本郷3-14-7ビクター本郷ビル4F	
	【お預かり修理、補修用部品】のご相談窓口				【お預かり修理、補修用部品】のご相談窓口				
	新潟 S.C.	(025)242-3431	950-0094	新潟市明石1-2-19	大宮 S.C.	(048)654-5241	330-0037 大宮市東大成町2-658-1		
	長岡 S.C.	(0258)24-1462	940-0012	長岡市下条2-1366-1	熊谷 S.S.	(0485)53-5105	361-0357 熊谷市城西2-7-39ツインハイイツ石山B		
	上越 S.S.	(0255)44-9987	942-0081	上越市五智1-11	川越 S.S.	(0492)42-4496	350-1106 川越市小室491-1		
	【サービス関連すべて】のご相談窓口				【出張修理専門】のご相談窓口				
	佐渡 S.S.	(0259)57-3127	952-1314	佐渡郡佐和田町河原田本町177	首都サービスセンター		(03)5803-2888	113-0033 東京都文京区本郷3-14-7ビクター本郷ビル4F	
長野	【出張修理専門】のご相談窓口				【お預かり修理、補修用部品】のご相談窓口				
	首都サービスセンター	(026)221-7607	113-0033	東京都文京区本郷3-14-7ビクター本郷ビル4F	横浜 S.C.	(045)651-0403	231-0029 横浜市中区筋町1-3-1		
	【お預かり修理、補修用部品】のご相談窓口				横須賀 S.S.	(0468)34-9261	239-0831 横須賀市久里浜6-4-1		
	長野 S.C.	(026)221-6583	380-0913	長野市川合新田962-1	川崎 S.C.	(044)975-1879	216-0024 川崎市宮前区南平台3-2(第2石原ビル)		
	松本 S.S.	(0263)25-9165	390-0837		平塚 S.C.	(0463)23-2687	254-0033 平塚市老松町4-9(木村ビル)		
群馬	【出張修理専門】のご相談窓口				小田原 S.S.	(0485)24-0681	250-0004 小田原市浜町4-1-12		
	首都サービスセンター	(027)255-5982	113-0033	東京都文京区本郷3-14-7ビクター本郷ビル4F	相模原 S.C.	(0427)76-2052	226-0004 相模原市古淵3-7-4		
	【お預かり修理、補修用部品】のご相談窓口				【出張修理専門】のご相談窓口				
	前橋 S.C.	(027)255-5921	371-0854	前橋市大渡町1-19-1	首都サービスセンター		(03)5803-2888	113-0033 東京都文京区本郷3-14-7ビクター本郷ビル4F	
栃木	【出張修理専門】のご相談窓口				【お預かり修理、補修用部品】のご相談窓口				
	首都サービスセンター	(028)635-2938	113-0033	東京都文京区本郷3-14-7ビクター本郷ビル4F	宇都宮 S.C.	(028)638-1639	320-0864 宇都宮市住吉町17-9		
	【お預かり修理、補修用部品】のご相談窓口				【出張修理専門】のご相談窓口				
	宇都宮 S.C.	(028)638-1639	320-0864	宇都宮市住吉町17-9	首都サービスセンター		(03)5803-2888	113-0033 東京都文京区本郷3-14-7ビクター本郷ビル4F	
茨城	【出張修理専門】のご相談窓口				【お預かり修理、補修用部品】のご相談窓口				
	首都サービスセンター	(03)5803-2888	113-0033	東京都文京区本郷3-14-7ビクター本郷ビル4F	土浦 S.C.	(0298)21-8756	300-3051 土浦市真鍋6-1-25		
	【お預かり修理、補修用部品】のご相談窓口				水戸 S.S.	(029)246-1560	310-0836 水戸市元吉田町1077		
<b>静岡</b>									
静岡	【出張修理専門】のご相談窓口				【出張修理専門】のご相談窓口				
	岡 S.C.	(054)282-4141	422-8006	静岡市曲金6-5-28	首都サービスセンター		(03)5803-2888	113-0033 東京都文京区本郷3-14-7ビクター本郷ビル4F	
	沼津 S.S.	(0559)22-1557	410-0041	沼津市筒井町6-5	【お預かり修理、補修用部品】のご相談窓口				
	浜松 S.S.	(053)421-3441	435-0041	浜松市北島町785	【出張修理専門】のご相談窓口				

平成10年6月20日現在・所在地、電話番号が変更になる場合がございますので、あらかじめご了承ください。



都府県名	拠点名	TEL	番	所在地
<b>東海・北陸</b>				
愛知	名古屋 S.C.	(0566)25-3235	481-0041	西春日井郡西春日町九ノ坪穂田121-1
	三河 S.S.	(0564)26-1005	444-2133	岡崎市井ノ口町字河原西31
岐阜	豊橋 S.S.	(0532)64-0815	440-0853	豊橋市佐藤5-19-1
	岐阜 S.S.	(058)274-1947	500-8367	岐阜市宇佐南3-1-28
三重	三重 S.S.	(0593)52-0841	510-0076	四日市市堀木2-15-2
	津 S.S.	(0592)29-7780	514-0815	津市大字藤方485-18
富山	富山 S.C.	(0764)25-2397	930-0093	富山市総曲輪4-3-5
石川	金沢 S.C.	(0762)31-5242	920-0867	金沢市長土堀2-1-27
福井	福井 S.S.	(0776)53-6916	910-0843	福井市西園発3-211
<b>近畿</b>				
滋賀	【サービス関連全て】のご相談窓口			
	滋賀 S.S.	(0775)82-5812	524-0033	守山市浮気町268
京都	【出張修理専門】のご相談窓口			
	大阪 S.C.	(06)304-5731	532-0027	大阪市淀川区田川2-4-28
京都	【お預かり修理、補修用部品】のご相談窓口			
	京都 S.C.	(075)313-3189	600-8861	京都市下京区七条御所の内北町91
京都	【サービス関連全て】のご相談窓口			
	福知山 S.S.	(0773)22-8664	620-0059	福知山市厚東町145-2
奈良	【出張修理専門】のご相談窓口			
	大阪 S.C.	(06)304-5731	532-0027	大阪市淀川区田川2-4-28
奈良	【お預かり修理、補修用部品】のご相談窓口			
	奈良 S.S.	(0744)24-6271	634-0007	橿原市善本町834-2
大阪	【出張修理専門】のご相談窓口			
	大阪 S.C.	(06)304-5731	532-0027	大阪市淀川区田川2-4-28
大阪	【お預かり修理、補修用部品】のご相談窓口			
	大阪南 S.C.	(06)768-5489	543-0028	大阪市天王寺区小橋町10-16
大阪	【業務用機器専門】のご相談窓口			
	堺 S.C.	(0722)54-2881	591-9032	堺市百舌鳥梅町3-21-2伊助ハット
和歌山	【サービス関連全て】のご相談窓口			
	和歌山 S.S.	(0734)72-6799	640-8323	和歌山市太田430-8
和歌山	【出張修理専門】のご相談窓口			
	田辺 S.S.	(0739)22-9914	646-0023	田辺市文里1-19-18
兵庫	【お預かり修理、補修用部品】のご相談窓口			
	神戸 S.C.	(078)252-0562	651-0086	神戸市中央区磯上通3-2-16
兵庫	【サービス関連全て】のご相談窓口			
	明石 S.S.	(078)924-1104	673-0018	明石市西明石北町3-12-9小西ビルF
西	姫路 S.S.	(0792)34-3833	670-0975	姫路市巾着町11-1

都府県名	拠点名	TEL	番	所在地
<b>中国</b>				
岡山	岡山 S.C.	(086)243-1566	700-0827	岡山市西古松西町8-23
広島	広島 S.C.	(082)243-9639	730-0625	広島市中区光南3-9-17
	福山 S.S.	(0849)31-6984	721-0973	福山市南蔵王町3-5-15
山口	山口 S.C.	(0839)73-3708	754-0022	吉敷郡小郡町花園町5-28
	徳山 S.S.	(0834)27-1331	745-0042	徳山市野上町2-35
徳島	下関 S.S.	(0832)51-1040	751-0852	下関市熊野町2-14-23
	高松 S.C.	(0878)66-1200	761-8057	高松市田村町205-1
香川	徳島 S.C.	(0886)22-7387	773-8052	徳島市浜浜2-37
徳島	高知 S.S.	(0888)82-0546	780-8122	高知市高須新町4-143
	高松 S.C.	(0899)23-0372	791-8015	松山市中央1-4-12
愛媛	宇和島 S.S.	(0895)20-1018	798-0067	宇和島市坂下津甲407-40
	新居浜 S.S.	(0897)67-1030	792-0861	新居浜市松神子2-2-25
<b>九州・沖縄</b>				
福岡	福岡 S.C.	(092)431-1261	812-0011	福岡市博多区博多駅前4-16-1
	久留米 S.C.	(0942)39-3495	830-0038	久留米市西町字神浦1-1192
北九州	九州 S.C.	(093)921-3981	802-0065	北九州市小倉北区三萩野2-9-3
	筑豊 S.S.	(0948)29-1146	620-0086	飯塚市片島2-22-27
佐賀	佐賀 S.S.	(0952)26-8785	840-0023	佐賀市本庄町大字袋265-1
	長崎 S.C.	(0958)62-5522	852-8021	長崎市城山町9-13
大分	佐世保 S.S.	(0956)33-5568	857-1166	佐世保市木風町1467-2
	大分 S.S.	(0975)43-1422	870-0822	大分市大道町4-1-2
熊本	熊本 S.C.	(096)353-4536	861-4101	熊本市近見町8-1-10
	宮崎 S.S.	(0985)24-5401	880-0032	宮崎市霧島町3-5-9
鹿児島	延岡 S.S.	(0982)35-7077	882-0857	延岡市惣領町24-3
	鹿児島 S.C.	(099)267-3572	891-0114	鹿児島市小松原2-23-28
沖縄	沖縄 S.C.	(098)898-3631	901-2224	沖縄県宜野湾市真志喜1-13-16
<b>山陰</b>				
鳥取	山陰ビクター販売(株)サービスセンター(松江・米子担当)	(0852)31-8900	690-0823	松江市西川津町1484-3
	出雲営業所サービス係	(0853)21-4611	693-0001	出雲市今市町854
鳥取	浜江営業所サービス係	(0855)22-1584	697-0023	浜田市長沢町671-1
	鳥取営業所サービス係	(0857)23-2151	680-0845	鳥取市千代水1-22-1

平成10年6月20日現在・所在地、電話番号が変更になる場合がございますので、あらかじめご了承ください。



## 索引

## 英字

α - ALPHA3 (アルファ・スリー)	14, 35
α - ALPHA3 ランプ	14
α - ALPHA3 を利用しないとき	35
ALPHA 切り替え	35
DDI カスタマーサービスセンター	15

## 数字

15 連続再ダイヤル	133
184	70, 102

## あ

アキュムレート録音	120
暗証番号	122
インジケータ部	20
お相手選び機能	142
応答メッセージ	114
お好みボタン	70
お先にコール予約	147
おたすけ操作ガイド	26
音	21
- 相手の声	39
- キータッチトーン	130
- 呼出し音の大きさ	41
- 呼出し音の種類	42
お名前コール	99
おやすみ番着信	118
音声ガイド	26
オンフックダイヤル	43
オンライン通信	16

## か

外線転送	58, 66
外線リモコン	123
確認ダイヤル	38, 136
簡単三者通話	60
簡単転送	55
かんたん留守	116
キータッチトーン	130
逆送話	145
キャッチホン	144
くるくるダイヤル	27
グループ	
- おやすみ番着信	118
- 確認	88
- 検索	85
- 修正	89

- 登録	75, 77
警告音	26
子機を増やす	64

## さ

再生	
- 逆送話	145
- 留守番	111, 123
- 転送先で用件を再生	128
再ダイヤル	132
再ダイヤルクリア	135
削除	
- 再ダイヤルクリア	135
- 着信通知クリア	104
- 電話帳	93
- メール	140
三者通話	62
3人で話す	
- 簡単三者通話	60
- 三者通話	62
修正	
- 電話帳	89
- メール	140
充電	22
新おやすみ番	117
スクランブル機能	12
スピーカーホン	43
設定	
- おやすみ番着信	118
- 簡単転送	57
- かんたん留守	116
- キータッチトーン	130
- 着信拒否	101
- 通話時間と料金	31, 131
- 転送先	77
- 鳴り分け	78
- 光コール	143
- FAX 接続時の留守録	121
- 保留メロディー	47
- モーニングコール	149
- 優先使用	147
- 優先着信	148
- 呼出し音	42
- 留守転送	127
- 留守番	109
- 応答メッセージ	115
- 留守ベル回数	110, 116
送信	
- メール	139

## た

第二電電カスタマーサービスセンター	15
ダイヤル回線	25
ダイレクト着信	
- 確認	88
- 修正	89
- 登録	78
着信拒否	101
着信通知	103
着信通知クリア	104
通話時間、料金	32, 131
通話録音	145
停電	13
ディスプレイ→表示窓	20
デジタルスピーカーホン	44
デジタル留守録	107
デモモード	25
転送先	
- 確認	88
- 修正	89
- 設定	77
- 登録	126
電池パック	22
電話回線	25
電話コンセント	24
電話帳	
- グループ検索	85
- コピー	82
- 削除	93
- 修正	89
- 転送	82
- 電話をかける	84
- 登録	75
- 内容の確認	88
- 名前で検索	86
電話を受ける	40
- 相手を確認して受ける	101, 142
- キャッチホン	144
- 子機で優先して受ける	148
- スピーカーホン	44
- 通話中に受ける	144
- 内線通話	50
- ノンタッチスピーカーホン	45
電話をかける	38
- 15 連続再ダイヤル	133
- 184 でかける	102
- お好みボタン	71
- 折り返し電話をする	103

-オンフックダイヤル.....	43
-かけ直しをくり返す.....	133
-かけ直す.....	132
-子機で優先してかける.....	147
-再ダイヤル.....	132
-電話帳から.....	84
-内線通話.....	50

## 電話をまわす

-簡単転送.....	55
-外線転送.....	58, 66
-保留転送.....	53

ドアホン.....	67
-----------	----

## 登録

-暗証番号.....	122
-お好み.....	70
-グループ.....	75, 77
-ダイレクト着信.....	78
-転送先.....	126
-電話帳.....	75
-ブラックリスト.....	105

時計登録.....	34
-----------	----

トーン回線→プッシュホン回線.....	25
---------------------	----

## な

内線通話.....	50
-----------	----

## 鳴り分け

-確認.....	88
-修正.....	89
-設定.....	78

## ナンバー・ディスプレイ

.....	11, 73, 77, 97, 118
-おやすみ番着信.....	118
-公衆電話からの相手.....	98, 101
-着信拒否.....	101
-着信通知.....	103
-着信通知クリア.....	104
-非通知拒否.....	101
-非通知でかける.....	102
-ブラックリスト拒否.....	101
-ブラックリスト登録.....	77, 105
-利用する前に.....	100

ノンタッチスピーカーホン.....	45
-------------------	----

ノンタッチ充電.....	23
--------------	----

## は

光コール.....	73, 98
-----------	--------

非通知拒否.....	101
------------	-----

日付、時刻.....	31, 34
------------	--------

表示窓.....	20
----------	----

プッシュホン回線.....	25
---------------	----

プッシュホンサービス.....	137
-----------------	-----

## ブラックリスト

-確認.....	88
-拒否.....	101
-修正.....	89
-登録.....	105

傍受.....	12
---------	----

ポケベル.....	126, 138
-----------	----------

保留.....	46
---------	----

-切り替え.....	47
------------	----

-転送.....	53
----------	----

-メロディー.....	47
-------------	----

## ま

待受け状態.....	26
------------	----

マルチファンクションボタン.....	29
--------------------	----

メッセージカウンター.....	111
-----------------	-----

## メニュー

-親機.....	28
----------	----

-子機.....	30
----------	----

モーニングコール.....	149
---------------	-----

文字の入力、修正.....	80, 81
---------------	--------

## や

優先使用.....	147
-----------	-----

優先着信.....	148
-----------	-----

## 呼出し音

-大きさ.....	41
-----------	----

-種類.....	42
----------	----

呼出し切り替え.....	42
--------------	----

## ら

らくらく電話帳.....	72
--------------	----

## らくらくメール

-削除.....	140
----------	-----

-作成.....	138
----------	-----

-修正.....	140
----------	-----

-送信.....	139
----------	-----

リセット.....	24, 154
-----------	---------

リトライ.....	127
-----------	-----

ランプ.....	21
----------	----

## ルーレットコール→光コール

.....	73, 98, 143
-------	-------------

## 留守番

-応答メッセージの切り替え.....	115
--------------------	-----

-応答メッセージの録音.....	114
------------------	-----

-音を出さずに留守番.....	117
-----------------	-----

-外線リモコン.....	123
--------------	-----

-解除.....	113
----------	-----

-自動で留守番に切り替え.....	116
-------------------	-----

-設定.....	109, 116
----------	----------

-転送.....	125
----------	-----

-転送先で再生.....	128
--------------	-----

-ある人だけ呼出し音を鳴らす.....	118
---------------------	-----

-FAXを接続しているとき.....	121
--------------------	-----

-呼出し音の回数.....	110, 116
---------------	----------

-用件再生.....	111, 123
------------	----------

## 録音

-留守番.....	107
-----------	-----

-通話録音.....	145
------------	-----

# 保証とアフターサービス (必ずお読みください)

## 保証書(別添)

保証書は、お買い上げの販売店よりお受け取りください。「お買い上げ日・販売店名」等の記入をお確かめのうえ、記載内容をよくお読みの後、大切に保管してください。

保証期間  
お買い上げの日から1年間

## 補修用性能部品の最低保有期間

コードレス留守番電話機の補修用性能部品の最低保有期間は、製造打切り後8年です。

補修用性能部品とは、その製品の機能を維持するために必要な部品です。

## 修理に関するご相談やご不明な点は

修理に関するご相談やご不明な点は、お買い上げの販売店または160ページの「ビクターサービス窓口案内」をご覧ください。

## 修理を依頼されるときは

## 出張修理

153、154ページの「故障かな?と思ったら」に従ってお調べください。それでも異常のあるときは、使用を中止し、お買い上げの販売店またはビクターサービス窓口にて修理をご依頼ください。

### 保証期間中は

修理に際しましては保証書をご提示ください。保証書の規定に従って販売店が修理させていただきます。

### 保証期間が過ぎているときは

修理すれば使用できる場合には、お客様のご要望により修理させていただきます。

### ご連絡していただきたい内容

品名	コードレス留守番電話機
型名	TN-DJ55/TN-DJ55DX
お買い上げ日	年 月 日
故障の状況	できるだけ具体的に
ご住所	付近の目印等も併せてお知らせください。
お名前	
電話番号	
訪問ご希望日	

### 修理料金の仕組み

技術料	故障した製品を正常に修復するための料金です。技術者の人件費、技術教育費、測定機器等設備費、一般管理費等が含まれています。
部品代	修理に使用した部品代金です。その他修理に付帯する部材等を含む場合もあります。
出張料	製品のある場所へ技術者を派遣するための費用です。別途、駐車料金をいただく場合があります。

便利×モ	お買い上げ店名	☎ ( ) -
------	---------	---------

最寄りのビクターサービス窓口	☎ ( ) -
----------------	---------

## お客様ご相談センター

東京 ☎(03)5684-9311  
〒113-0033 東京都文京区本郷三丁目14番7号 ビクター本郷ビル  
大阪 ☎(06)765-4161  
〒543-0028 大阪市天王寺区小橋町10番16号 大阪ビクタービル



日本ビクター株式会社

<http://www.jvc-victor.co.jp/>

パーソナルインフォコム事業部

〒242-8514 神奈川県大和市下鶴間1644番地

電話 ダイヤルライン (0462) 78-2014