

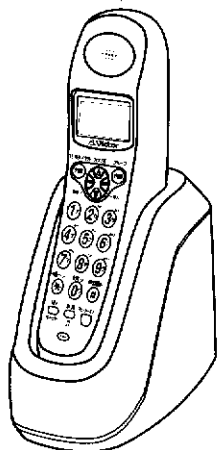

Victor

増設用コードレス子機 型名 TN-C55-S-G 取扱説明書



—お買い上げありがとうございます—

ご使用前にこの「取扱説明書」と親機の「取扱説明書」をよくお読みのうへ、正しくお使いください。
そのあと保証書と一緒に大切に保管し、必要なお読みください。

お使いになる前に

- 本機は、親機側と識別番号(IDコード)を合わせないと使用できません。
- 識別番号(IDコード)は、お買い上げの販売店で登録しますので、親機と電源アダプターをご持参ください。(登録は有料です)

もくじ

・正しくお使いいただくために	2
・各部のなまえ	3
・充電のしかた	4
・マルチファンクションボタンの使いかた	6
・電話帳の使いかた	7
・文字配列表	9
・使いかた早見表	10
・壁に掛けて使うには	22
・保証とアフターサービス	23
・主な仕様	裏表紙

《お知らせ》

- はじめてお使いになるときは、付属の充電式電池を取り付けてから、必ず充電してください。充電しないとお使いになれません。
- 親機がTN-DJ55をお使いのお客様へ
親機の取扱説明書で「お好み／キャッチ」ボタンとして説明している箇所を、本機取扱説明書では「My／キャッチ」ボタンと説明しております。ご注意ください。

正しくお使いいただくために

電源は

- 家庭用コンセント(AC100V)が必要です。
付属の電源アダプターをいつも通電状態にあるコンセントにつないでおいてください。
- 電源アダプターはコンセントから外さないでください。
電源アダプターをコンセントから外したり、停電のときは子機が待受け状態になり、電池パックを消費しますので、ご注意ください。
- 子機は充電が必要です。
お使いになるときは、あらかじめ充電器で充電(約9時間でいっぱい充電されます)してください。
充電しすぎになることはありません。
- 子機を使用しないときは、充電器に戻しておいて充電してください。
- 電池パック(BN-R24)の交換時期は…
使いはじめてからおよそ2年です。
充電しても使える時間が短くなってきたときは、新しい電池パックと交換してください。電池パックは消耗品です。
詳しくは、親機の「取扱説明書」をご覧ください。

置き場所

次のような場所に置いたりしないでください。雑音や誤動作の原因になります。

- テレビ、ステレオ、ラジカセ、電子レンジ、電気コタツ、電子カーペット、無線機、OA機器、パソコン、ワープロ、加湿器、蛍光灯、電磁調理器などの近く
- 直射日光の当たる所や暖房器具の近く
- 特に温度の下がる所、風通しの悪い所
- 風呂場など湿気が多い所(防水機能はありません)
- 振動の多い所
- 磁気が発生する所(スピーカーのそばなど)、金属製の机の上

あらかじめご家庭のなかで通話できる範囲、場所を確認してから子機を設置してください。

電池パック(充電式電池)のリサイクルについて

この製品には、ニカド電池を使用しております。ニカド電池は、リサイクル可能な貴重な資源です。
ニカド電池の交換および使用済み製品の廃棄に際しては、ニカド電池を取り出し、ニカド電池リサイクル協力店へお持ちください。

各部のなまえ

—□内の数字のページに使いかたの説明があります—

正しくお使いいただくために・各部のなまえ

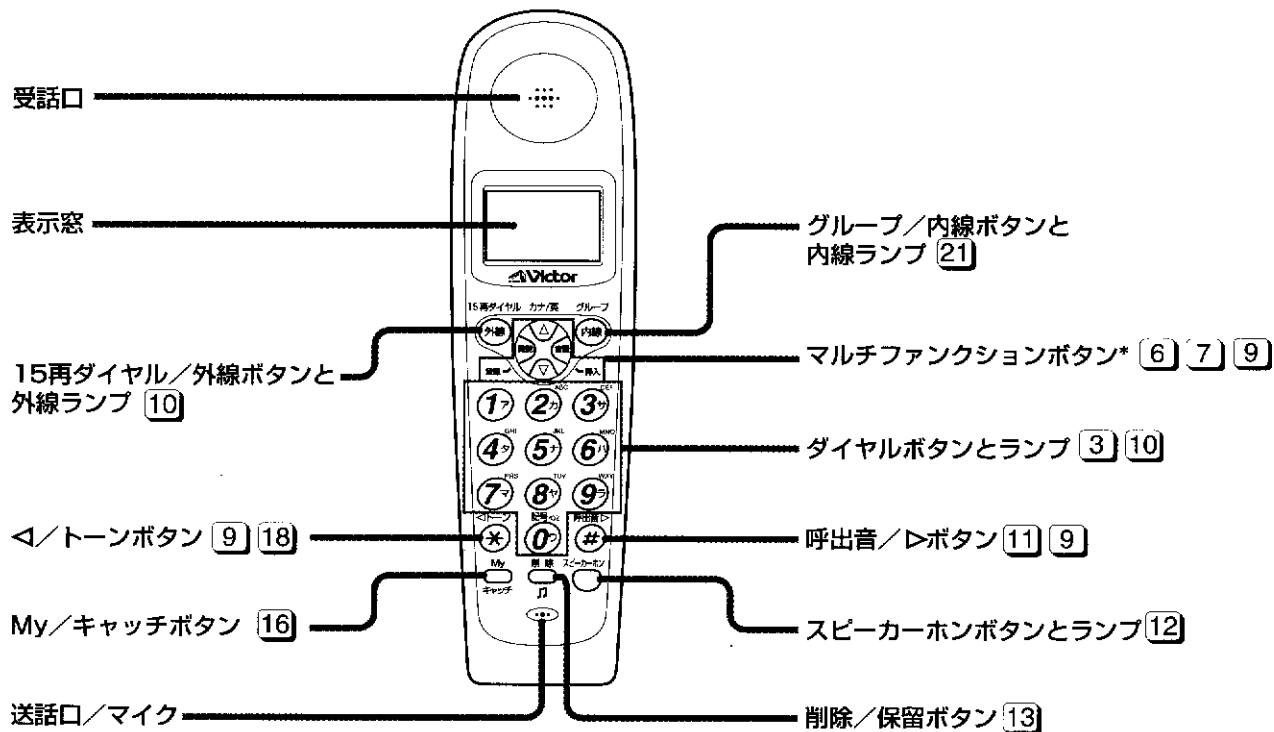

*ポーズ (間) が必要なときは、マルチファンクションボタンの「音量」を押します。

充電のしかた (本機は無接点充電方式です)

1 充電器に電源アダプターをつなぐ

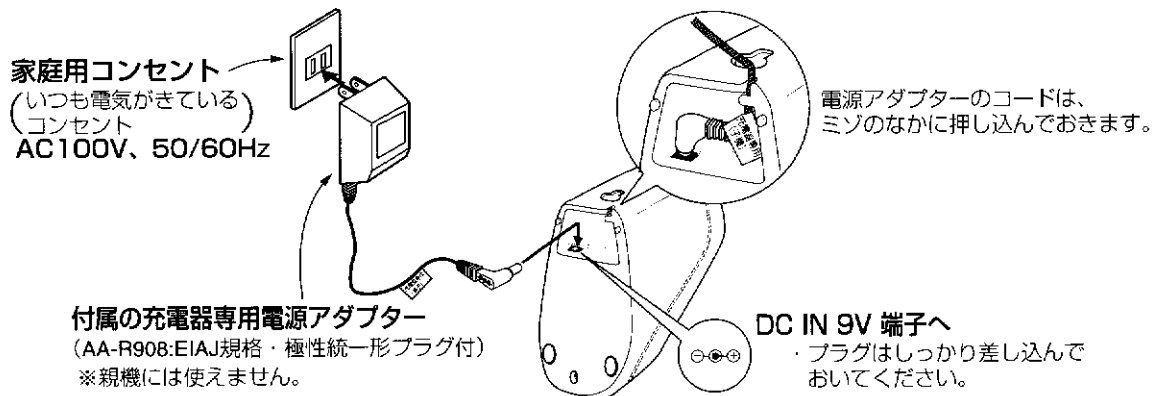

2 電池パックを取り付ける

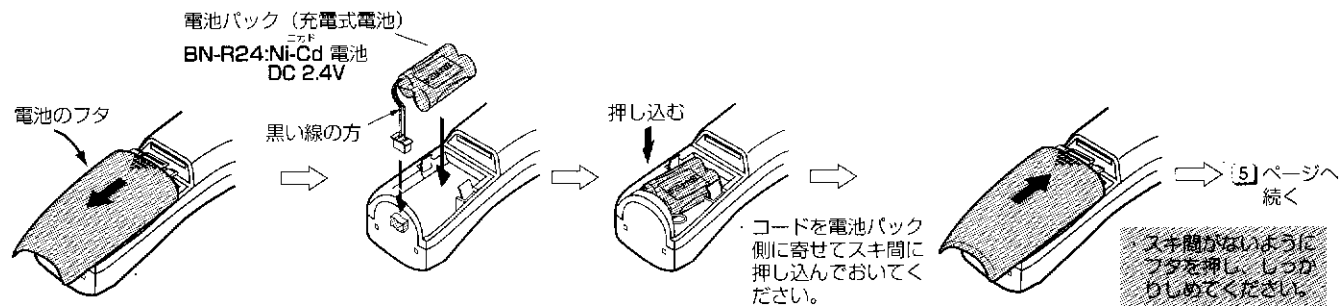

・電池のフタを押してあけます。

3 子機を充電器にのせて充電する

- ・はじめてお使いになるときは、必ず**9時間以上**充電してください。
- ・下図のように、子機を充電器にのせてください。異なる向きにのせると、正しく充電されません。

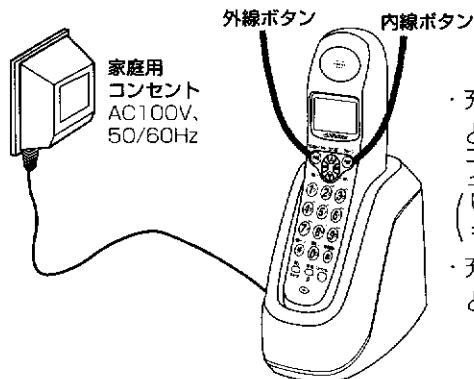

- ・充電中は外線ボタンと内線ボタンのランプが点灯します。
(いっぱい充電されてもランプは消えません)
- ・充電しすぎになることはありません。

● 電池パックの容量がなくなると

- ・通話中に電池パックの容量がなくなると、「ピーツ・ピーツ・ピーツ」の警告音が鳴ります。鳴り始めてから3分で通話が切れます。通話をやめてすぐに充電してください。

使用時間のめやす(フル充電時)

待受け状態 (充電器に置いてないとき)	約200時間
連続通話	約7時間

ご注意

- テレビやラジオなどと同じコンセントに電源アダプターをつなぐと、雑音の原因になることがあります。別のコンセントを使うか充電器を離してください。
- 充電器にコインなどの金属物をのせないでください。発熱ややけどの原因となることがあります。

<お知らせ>

- 初めて充電するときに限り、外線ボタンと内線ボタンのランプが点灯しないことがあります。これは電池パックが完全に放電してしまっているためで、約5分以上充電すると点灯します。

マルチファンクションボタンの使いかた

らくらく電話帳の登録や呼出し音の切り替えなど各種の登録、設定がマルチファンクションボタンでできます。

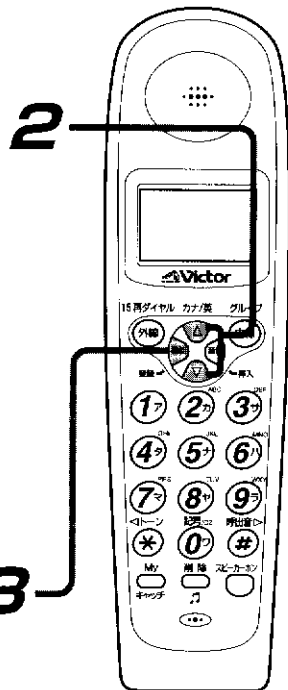

1 を押す

デンワチョウ トウロク
ノコリ 100ケン

最初に表示されます。

お願い

- 各ボタンは60秒以内に操作してください。それ以上あけると「ピッ・ピッ・ピッ」音のあと解除されます。最初からやり直してください。
- 充電器から取り上げて各種の登録・設定をするときは、外線ボタンのランプが消えていること(待受け状態)を確認してから機能/登録ボタンを押します。外線ボタンのランプは、外線ボタンを押すと消えます。

2 マルチファンクションボタンの または を押して選ぶ(以下の機能が選べます)

マルチファンクションボタンを下方向きに押したとき
(上方向きに押すと逆になります)

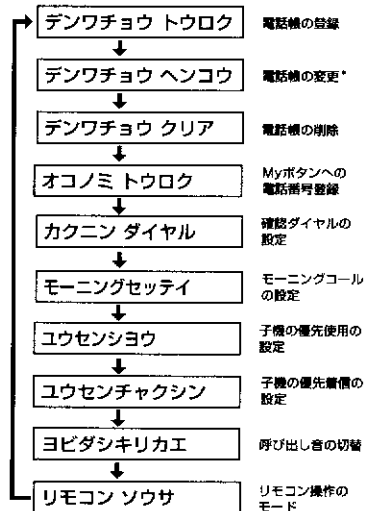

* 電話帳の変更(デンワチョウヘンコウ)は…電話帳が未登録のときは表示されません。

3 を押す

選んだモードの操作ができます。

電話帳の使いかた

らくらく電話帳に100人分の相手の名前と電話番号が登録できます。名前は12文字、電話番号は16ケタまで入力できます。

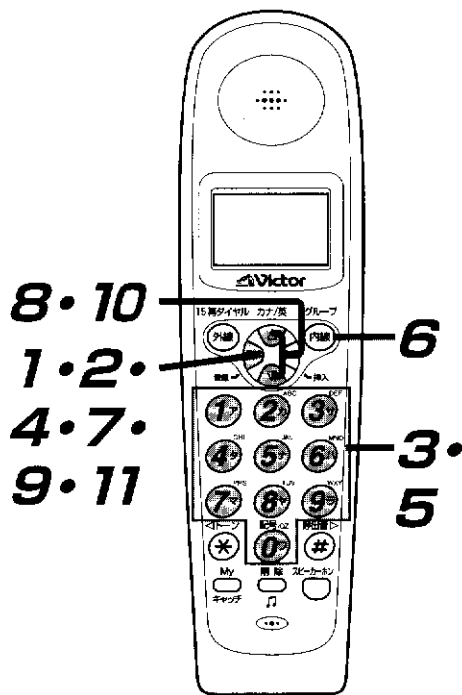

1 子機を充電器に置いたままか、待受け状態で **機** を押す

(待受け状態のとは、充電器から取り上げ **機** を押した状態)

デンワチョウ トウロク
ノコリ 100ケン

2 **機** を押す

・ 名前の入力ができる状態になります。

タナマエノトウロク

3 ①～⑦で、名前を入力する(12ケタまで)

(文字の入力のしかたについては、⑨ページをご覧ください)

アカキ' タロウ

4 **機** を押す

・ 電話番号が入力できる状態になります。

アカキ' タロウ
ニバンゴ'ウノトウロク



⑧ ページへ続く



お願い

- 充電器から取り上げて各種の登録・設定をするときは、外線ボタンのランプが消えていること(待受け状態)を確認してから機能/登録ボタンを押します。外線ボタンのランプは、外線ボタンを押すと消えます。

文字配列表

⑦ ページの電話帳の登録のとき、ダイヤルボタンを押すと、下表の文字や数字などが選べます。

下表のように、ダイヤルボタンにそれぞれの文字が割り当てられており、ボタンを押した回数により順に文字が表示されます。カナと英数字の切り替えをするときは、、のどちらかを押します。

カナ カーソルがになります。←→ 英数字 カーソルがになります。

1文字入力したらを押して確定します。それから次の文字を入力します。

ダイヤルボタン	押す回数	「カナ」のとき										「英数字」のとき									
		1	2	3	4	5	6	7	8	9	10	1	2	3	4	5	6	7	8	9	10
		ア	イ	ウ	エ	オ	ア	イ	ウ	エ	オ	1	.	()	¥					
		カ	キ	ク	ケ	コ						A	B	C	2						
		サ	シ	ス	セ	ソ						D	E	F	3						
		タ	チ	ツ	テ	ト	ッ					G	H	I	4						
		ナ	ニ	ヌ	ネ	ノ						J	K	L	5						
		ハ	ヒ	フ	ヘ	ホ						M	N	O	6						
		マ	ミ	ム	メ	モ						P	R	S	7						
		ヤ	ユ	ヨ	ヤ	ユ	ヨ					T	U	V	8						
		ラ	リ	ル	レ	ロ						W	X	Y	9						
		ワ	ヲ	ン	”	°	—	?	!	&		Q	Z	O	/	*	+	=			
		__ (カーソル) を左に移動																			
		__ (カーソル) を右に移動																			

使いかた早見表

早見表の見かた















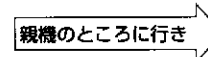
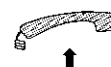

ダイヤルボタンを押す	子機を取り上げる	子機を充電器に置く	表示のボタンを押す

操 作	手 順
電話をかける	<p>取り上げてからの時間が表示されます。</p> <p>「ツー」音が聞こえたら</p> <p>押した番号が表示されます。</p> <p>終わったら</p>
電話番号を確認してから電話をかける ([カクニンダイヤル]がオフのときはできません)	<p>相手の電話番号をダイヤルします。押した番号が表示されます。</p> <p>ボタンのランプが点滅します。</p> <p>60秒以内に</p> <p>60秒以内に</p> <p>外線</p> <p>60秒以内に 押さないと、「ビービー」音のあと待受け状態になります。</p> <p>終わったら</p>

操 作	手 順
電話を受ける	<p>（待受け状態のときは 外線）</p> <p>終わったら</p> <p>・通話した時間が表示窓に5秒間表示されます。</p>
呼出し音を鳴らなくする	<p>待受け状態のとき</p> <p>呼出音▶ # ビー</p> <p>2秒以上押す 「ベルOFF」が表示されます。</p> <p>呼出音▶</p> <ul style="list-style-type: none"> ・もう一度 # ボタンを2秒以上押すと、「ピッ」音が出て鳴るように戻ります。「ベルON」が表示されます。 ・「ベルOFF」は表示窓に常に表示されますが、「ベルON」が表示されるのは、設定した直後だけです。
受話音量を変える	<p>通話中に…</p> <p>音量 </p> <p>・押すごとに</p> <p>標準 音量大 と交互に変わります。</p> <p>標準: </p> <p>音量大: </p> <p>・約2秒間表示されます。</p>









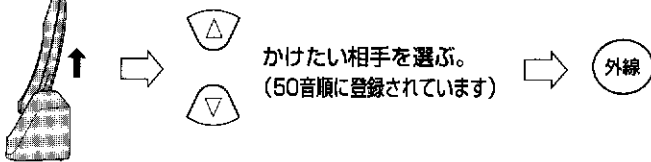







使いかた早見表(つづき)

操 作	手 順
<p>呼出し音を変える</p>	<p>待受け状態のとき</p> <p>機能 → ヨビダシ キリカエ → 機能 → ベル1 ベル音が聞こえます。</p> <p>ベル1 ↔ ベル2 ↔ ベル3 ↔ ベル4 ↔ ベル5 メロディー-2 (エリーゼのために) ← → メロディー-1 (メヌエット)</p> <p>機能 → 「トウロクシマシタ」のあと、2秒後に「ヨビダシキリカエ ○○○○」と表示され、消えます。</p>
<p>スピーカーホンを利用する</p>	<p>電話がかかってきたら または通話中に…</p> <p>スピーカーホン → 子機を持たずに話せます。 (相手の声は、スピーカーから聞こえます)</p> <p>終わったら → 外線</p>
<p>子機を持たずに電話を受ける (ノンタッチ スピーカーホン)</p>	<p>待受け状態のとき</p> <p>スピーカーホン 「スピーカーホン ヨヤク」が表示されます。 (スピーカーホンボタンのランプが点滅)</p> <p>電話がかかってくると → 約10秒でつながり、子機を持たずに話せます(約3分間)。</p> <p>2秒以上押す もう一度スピーカーホンを2秒以上押すと、解除します。</p>











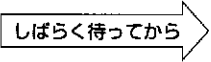







操 作	手 順
<p>相手に待ってもらう (保留)</p>	<p>通話中に...  「ホリユウ」が点滅表示されます。  再びお話しするとき  保留中に充電器に置いたときは、取り上げるだけで保留が解除されます。</p>
<p>親機でとり直す</p>	<p>通話中に...  「ホリユウ」が点滅表示されます。    親機のところに行き  受話器を取り上げて話します。保留音が止まります。</p>
<p>Myボタンに 電話番号を登録する</p>	<p>待受け状態のとき    「オコノミトウロク」を選ぶ。      </p>

使いかた早見表(つづき)

操 作	手 順
<p>らくらく電話帳で 電話をかける</p>	 <p>かけたい相手を選ぶ。 (50音順に登録されています)</p>
<p>らくらく電話帳の変更 (名前と電話番号)</p>	<p>待受け状態のとき</p> <p>機能</p> <p>▼</p> <p>「デンワチョウ ヘンコウ」 を選ぶ。</p> <p>機能</p> <p>▲</p> <p>▼</p> <p>変更したい 相手を選ぶ。</p> <p>機能</p> <p>削除 ♪ 2秒以上押す</p> <p>1^{DEF} 2^{ACC} 3^{DEF} 4^{DEF} 5^{DEF} 6^{DEF} 7^{DEF} 8^{DEF} 9^{DEF} 0^{DEF}</p> <p>新しい名前を入力する。 (文字の配列は 9 ページ参照)</p> <p>機能</p> <p>削除 ♪ 2秒以上押す</p> <p>1^{DEF} 2^{ACC} 3^{DEF} 4^{DEF} 5^{DEF} 6^{DEF} 7^{DEF} 8^{DEF} 9^{DEF} 0^{DEF}</p> <p>新しい電話番号 を入力する。</p> <p>機能</p> <p>「ヘンコウシマス」 が表示されます。</p> <p>機能</p> <p>「ヘンコウシマシタ」 が表示されます。</p>

















操 作	手 順
<p>らくらく電話帳の変更 (電話番号だけ)</p>	<p>待受け状態のとき  ⇒  「デンワチョウ ヘンコウ」を選ぶ。 ⇒  ⇒  ⇒  変更したい相手を選ぶ。</p> <p>⇒  2回押す。 ⇒  削除 2秒以上押す。 ⇒  新しい電話番号を入力する。</p> <p>⇒  「ヘンコウシマス」が表示されます。 ⇒  「ヘンコウシマシタ」が表示されます。</p>
<p>らくらく電話帳の削除</p>	<p>待受け状態のとき  ⇒  「デンワチョウ クリア」を選ぶ。 ⇒  ⇒  ⇒  削除したい名前を表示させる。「イッセイクリア」を選ぶと全部削除できます。</p> <p>⇒  「クリアシマス」が表示されます。 ⇒  「クリアシマシタ」が表示されます。</p>

使いかた早見表(つづき)

操 作	手 順
かけ直す (再ダイヤル)	話し中などのとき  いったん電話を切る   「サイダイヤル」と電話番号が表示されます。 
再ダイヤルの削除	待受け状態のとき   「デンワチョウクリア」を選ぶ。   「サイダイヤルクリア」を選ぶ。  「クリアシマス」が表示されます。  「クリアシマシタ」が表示されます。 ・再ダイヤルがない場合、「サイダイヤルクリア」は表示されません。
キャッチホンを利用する	通話中に… 「ブルルル・プップッ」音が聞こえたら   
通話料金を知る (通話中または終わったとき)	  「リモコン ソウサ」を選ぶ。   ・通話料金が聞こえます。 終わるときは  



操 作	手 順
留守番に設定する	<p>待受け状態のとき</p> <p>「リモコンソウサ」を選ぶ。</p>
用件を再生する	<p>待受け状態のとき</p> <p>「リモコンソウサ」を選ぶ。</p> <p>再生中に 上 (Up) または 下 (Down) で「ヨウケンキキナオシ」を選び 機能 (Function) を押すと、聞き直しができます。</p> <p>「ツギノヨウケン」を選び 機能 (Function) を押すと、次の用件が聞けます。</p> <p>終わったら 呼出音 (Call tone) -> # (Hash) button</p>
留守番を解除する	<p>待受け状態のとき</p> <p>「リモコンソウサ」を選ぶ。</p> <p>終わったら 呼出音 (Call tone) -> # (Hash) button</p> <p>「留守解除します」が聞こえます。</p>

使いかた早見表(つづき)

操 作	手 順
<p>用件をクリアする</p>	<p>待受け状態のとき  →  「リモコンソウサ」を選ぶ。 → </p> <p>⇒  「用件をクリアします。もう一度ボタンを押してください」が聞こえます。 ⇒  ビープ音が止まったら ⇒ </p>
<p>確認ダイヤルをオフにする <small>(誤ってダイヤルボタンにさわったときに(※)が点滅し、電話がかかってしまうのを防ぎます)</small></p>	<p>待受け状態のとき  →  「カクニンダイヤル」を選ぶ。 → </p> <p>⇒  「カিজョ」を選ぶ。 ・押すごとに  ⇔  と交互に変わります。 ⇒ </p>
<p>トーン信号による プッシュホンサービスの利用</p>	<p> ↑</p> <p>「ツー」音が聞こえたら</p> <p></p> <p>相手先にダイヤルする。 ⇒  ⇒ 相手先の指示に従ってダイヤルボタンを押します。</p>

操 作	手 順
<p>通話を録音する</p>	<p>通話中に…</p> <p>機能 → △ 「リモコン ソウサ」 を選ぶ。 → 機能 → 5^{JKL}</p> <p>録音をやめるとき → 4^{GHI} → 逆送話をするとき → 1^A 相手と一緒に聞くことができます。</p> <p>終わったら → 呼出音▷ #</p>
<p>キータッチトーンのオン/オフ</p>	<p>オフにするとき ← トーン (✖) ボタンを2秒以上押す [「ビー」音] → タッチトーン OFF が表示されて、設定されます。</p> <p>オンにするとき ← トーン (✖) ボタンを2秒以上押す [「ピッ」音] → タッチトーン ON が表示されて、設定されます。</p>
<p>録音された用件を、通話が終わってから聞く</p>	<p>待受け状態のとき 機能 → △ 「リモコン ソウサ」 を選ぶ。 → 機能 → 1^A</p> <p>終わったら → 呼出音▷ #</p>

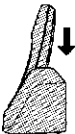
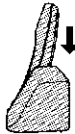
操 作	手 順
<p>優先使用の予約 (お先にコール)</p>	<p>親機が通話中で子機が待受け状態のとき</p> <p>「ユウセン ショウ」を選ぶ。</p> <p>「シヨウ ヨヤクチュウ」と表示されます。</p> <p>親機の通話が終わったら</p> <p>「シヨウ カノウ」と表示され、「ピーピーピー」音が鳴ります。</p> <p>電話番号を入力する。</p> <p>終わったら</p>
<p>優先着信の予約 (お先にコール)</p>	<p>待受け状態のとき</p> <p>「ユウセン チャクシン」を選ぶ</p> <p>「チャクシン ヨヤクチュウ」と表示されます。</p> <p>電話がかかってくると</p> <p>子機の呼び出し音が7回まで優先して鳴ります。 (使用状態によっては、5~7回優先して鳴ることがあります)</p>
<p>モーニングコールを使う</p>	<p>待受け状態のとき</p> <p>「モーニング セッテイ」を選ぶ。</p> <p>「トウロクシマシタ」が表示されます。</p> <p>「モーニングコール」の表示に変わり、内線ボタンのランプが点滅します。充電器に戻すか待受け状態にしておきます。</p> <p>おめざめの時刻になると約3分間「ビッ・ビッ」音が鳴ります。</p> <p>モーニングコールの時刻を4ケタで入力する。 (24時間表示)</p>

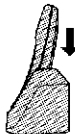
操 作	手 順
<p>メッセージ転送 (子機2→子機1)</p>	<p>内線 → 1^ア 「ナイセンヨビダシ」 子機の番号が表示されます。</p> <p>子機1が出たら → メッセージ (20秒以内) を伝える → 終わったら</p> 
<p>内線通話 (子機→親機)</p>	<p>待受け状態 のとき → 内線 → 0^ア <small>125.02</small> 「ナイセンヨビダシ」 が表示されます。</p> <p>親機が出たら → 内線通話が できます。 → 終わったら</p> 
<p>内線通話 (親機→子機)</p>	<p>親機側が内線ボタン→子機の番号 を押して → 親機から呼ばれたら</p> <p>「ナイセンチャクシン」 が表示されます。</p>  <p>→ 内線通話が できます。 → 終わったら</p> 

<お知らせ>

- 子機間でメッセージ転送するとき、受信側は相手の声を聞くだけで、お話をすることはできません。

壁に掛けて使うには

—子機(充電器)を壁に掛けて使うには—

1 付属のネジを取り付ける

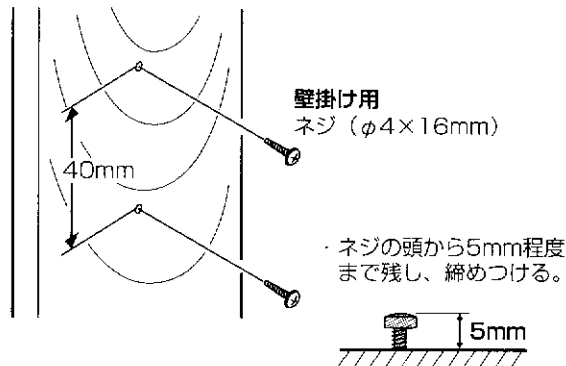

- ・柱など、しっかり固定できる場所を選んでください。ベニヤ板でできている壁やボード板には、直接取り付けないでください。
- ・ネジの間隔(40mm)をはかるときは、右下の充電器壁掛け寸法図を利用すると便利です。

2 充電器の壁掛け用の穴をネジにはめ込む

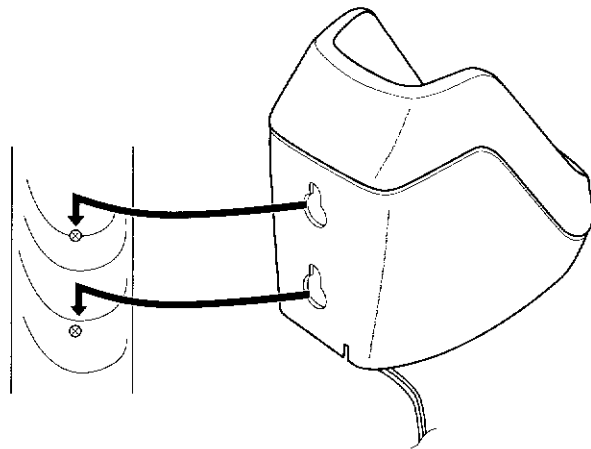

- ・取り付けがゆるいときは、ネジを締めつけてください。

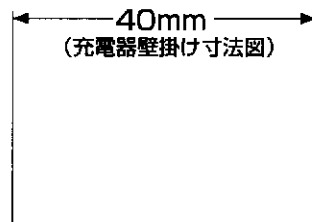

保証書とアフターサービス

保証書について

- この製品には、保証書が添付されております。保証書はお買上げいただいた販売店でお渡ししますので、所定事項の記入および記載内容をご確認いただき、大切に保存してください。
- 保証期間は、お買上げの日より1年間です。

補修用部品の保有期間について

- この製品の補修用性能部品(製品の機能を維持するために必要な部品)を、製造打切り後最低8年間保有しています。保有期間が経過した後も、故障箇所によっては修理可能な場合がありますので、お買上げの販売店または最寄のサービス窓口にご相談ください。

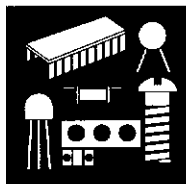

ご注意

- 本機は容易に開けられない構造になっています。むやみに中を開けて改造すると、電波法にふれますのでご注意ください。また改造した場合、修理はお引き受けできません。

アフターサービスについて

調子が悪いときは
まず点検を



この取扱説明書をもう一度、
ご覧になってお調べください。

それでも具合の悪い
ときはサービスへ



お買上げの販売店または別紙
の「ビクターサービス窓口案
内」をご覧のうえ、最寄のサー
ビス窓口にご相談ください。

保証期間中の修理は



保証書の記載内容に基づいて
修理させていただきます。詳
しくは保証書をご覧ください。

保証期間経過後の
修理は



修理によって機能が維持でき
る場合は、お客様のご要望に
より有料で修理させていただきます。

主な仕様

※本機の仕様および外観は、改善のため予告なく変更することがあります。

項目	子機(TN-C55 [※])	充電器
外形寸法	幅48×高さ180×奥行44mm	幅67×高さ102×奥行108mm
質量	約190g(BN-R24含む)	約120g(電源アダプター含まず)
消費電力	—	1.4W(充電時)
電源	DC2.4V (BN-R24充電式電池使用)	AC100V、50/60Hz (AA-R908使用)
充電時間	約9時間(フル充電)	
使用可能時間 (フル充電時)	通話時：約7時間 待受け時：約200時間	

付属品

- ・電源アダプター(AA-R908) …… 1
- ・壁掛け用ネジ(φ4×16mm) …… 2
- ・充電式電池(BN-R24) …… 1



この取扱説明書はエコマーク認定の再生紙を使用しています。

お客様ご相談センター

東京…☎(03)5684-9311

〒113-0033 東京都文京区本郷三丁目14番7号 ビクター本郷ビル

大阪…☎(06)6765-4161

〒543-0028 大阪市天王寺区小橋町10番16号 大阪ビクタービル



JVC

日本ビクター株式会社

<http://www.jvc-victor.co.jp/>

情報通信事業センター

パーソナルインフォコム事業部

〒242-8514 神奈川県大和市下鶴間1644番地 電話 ダイヤルイン (0462) 78-2014

0399 URSBAN MAC

販売店様へ

増設のしかた (識別番号の登録)

親機に付属されている以外に子機を増やすには、識別番号 (IDコード) の登録が必要です。

■登録の前に

●子機の台数と子機番号について

最初から付属されている子機が、子機1です。
(子機が2台付属されている場合は、子機1、子機2です。)

増設する順に子機2、3、4とします。
(子機が2台付属されている場合は、増設する順に子機3、4とします。)

●子機の電池パックを充電しましょう

子機に添付されている取扱説明書の「充電のしかた」をご覧ください。
電池パックの充電が完了していないと、増設子機の登録はできません。

●識別番号 (IDコード) を記入しましょう

親機底面を見て、IDコードを増設子機に記入します。

(親機底面)

電池パックの充電が終わったら、増設子機の登録を行ないます。
裏面をご覧ください。

■登録が終わったら

●登録できたかどうか確認しましょう

待受け状態で増設した子機の外線ボタンを押します。

親機のダイヤルボタンのうち、子機番号と同じボタンが点灯すれば、正しく登録されています。
そうでない場合は、もう一度、裏面の「識別番号の登録」をやり直してください。

●子機に番号シールを貼りましょう

添付の番号シールをはがします。
(子機1のときは「1」の番号シール)

■ 識別番号の登録

●このような状態で、登録の操作をはじめてください

親機

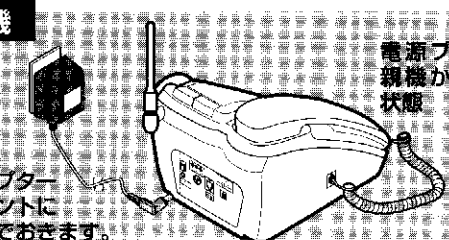

電源アダプターはコンセントに差し込んでおきます。

電源プラグは、親機から抜いた状態

子機

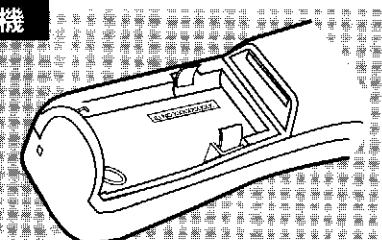

充電済みの電池パックを取り出した状態

子機
の
操
作
手
順

1 子機のダイヤルボタン **1^ア** を押したままで、電池パックを入れる

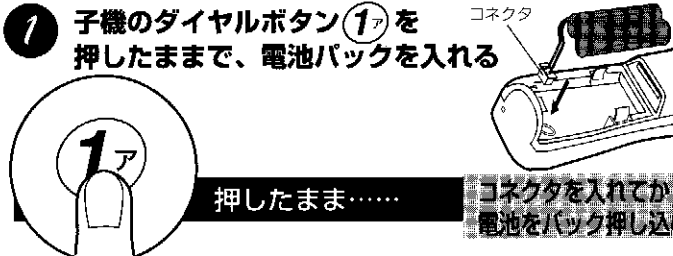

コネクタを入れてから、電池をパック押し込む

コキ ソウセツ

コキ バンゴウ

指をはなす

1^ア

「コキバンゴウ」と表示されたら、1分以内に手順2に進んでください。

2 子機に識別番号を登録する

コキ バンゴウ

2^カ

例：子機2の場合

セキュリティコード
2

6^ハ

例：暗証番号6の場合

#オンテクトサイ
26

#

呼出音

26#

増設する子機の番号を押す

暗証番号（1～9までの、任意の数字を1つ）押す

押す

このように表示されている状態で…

- 子機3なら **3^{DEF}**、子機4なら **4^{GHI}** を押します。
- 表示窓に表示されます。
- 表示が変わります。
- 表示が変わります。
- 2秒以上押さないでください。
- 表示が変わります。

「100#」と表示されたら、1分以内に手順3に進んでください。

親機
の
操
作
手
順

3 親機のダイヤルボタン **3^サ** を押したままで、電源プラグを差し込む



電源プラグを差し込む

コキ ソウセツ

コキ バンゴウ

指をはなす

3^サ

「コキバンゴウ」と表示されたら、1分以内に手順4に進んでください。

4 親機に識別番号を登録する（操作は子機の手順2と同じです）

コキ バンゴウ

2^カ

例：子機2の場合

セキュリティコード
2

6^ハ

例：暗証番号6の場合

コキ ソウセツ
26

#

呼出音

手順2と同じ番号を押す

手順2と同じ番号を押す

押す

このように表示されている状態で…

- 増設する子機の番号です。
- 表示窓に表示されます。
- 暗証番号です。
- 表示が変わります。
- 2秒以上押さないでください。

約1秒後、親機と増設子機から同時に「ピーッ」という音が鳴ります。これで登録が完了しました。

表面をご覧ください。